

Отказ от ответственности

Настоящая онлайн-версия руководства по эксплуатации описывает все модели, элементы базовой и дополнительной комплектации Вашего автомобиля. Возможны отклонения в языковых вариантах, связанные со спецификой отдельных стран. Учитывайте, что Ваш автомобиль может быть оснащен не всеми описанными функциями. Это касается также систем и функций, важных для обеспечения безопасности.

Для получения печатного руководства по эксплуатации для автомобилей других моделей и модельных годов мы просим Вас обращаться к Вашему официальному дилеру Mercedes-Benz. Это онлайн-руководство по эксплуатации всегда содержит самую актуальную информацию. Возможные отклонения, касающиеся Вашего конкретного автомобиля, могут быть не учтены, поскольку компания Mercedes-Benz постоянно совершенствует свои автомобили в соответствии с новейшим уровнем техники, а также производит изменения формы и комплектации.

Прочитайте также печатное руководство по эксплуатации, дополнительные документы, а также электронное руководство по эксплуатации.

Авторские права

Все права защищены. Все тексты, иллюстрации и графические изображения защищены авторским правом и другими законами по защите интеллектуальной собственности. Запрещается их копирование, изменение и использование на других веб-сайтах в коммерческих целях или для передачи третьим лицам.





Е-Класс купе

Руководство по эксплуатации

Mercedes-Benz



Предупреждение о подушке безопасности переднего пассажира

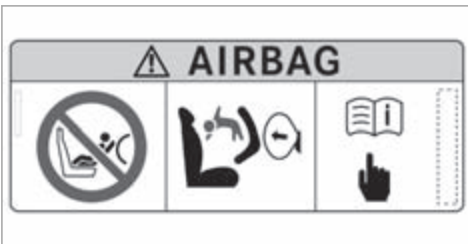

⚠ ОСТОРОЖНО Опасность травмирования или опасность для жизни при активированной подушке безопасности переднего пассажира

Если подушка безопасности переднего пассажира активирована, то ребенок на сиденье переднего пассажира в случае аварии может получить удар этой подушкой.

НИ В КОЕМ СЛУЧАЕ не используйте обращенное назад устройство удержания детей на сиденье с **АКТИВИРОВАННОЙ ФРОНТАЛЬНОЙ ПОДУШКОЙ БЕЗОПАСНОСТИ**. Это может привести к НАНЕ-

СЕНИЮ РЕБЕНКУ СЕРЬЕЗНЫХ ТЕЛЕСНЫХ ПОВРЕЖДЕНИЙ или ЕГО ГИБЕЛИ.

Учитывайте информацию, приведенную в главе «Дети в автомобиле».

Добро пожаловать в мир Mercedes-Benz!

Внимательно прочтите настоящее руководство по эксплуатации, а перед первой поездкой ознакомьтесь со своим автомобилем Mercedes-Benz. Для обеспечения своей безопасности и увеличения срока службы автомобиля соблюдайте указания и предупреждения, приведенные в настоящем руководстве по эксплуатации. Несоблюдение указаний и предупреждений может привести к повреждению автомобиля и травмированию людей.

Комплектация или товарное наименование Вашего автомобиля могут варьироваться и зависеть от следующих факторов:

- Модель
- Заказ
- Исполнение для страны назначения
- Наличие

Поэтому в некоторых случаях описание и изображения могут отличаться от Вашего автомобиля.

На иллюстрациях настоящего руководства по эксплуатации изображен автомобиль с левым расположением рулевого управления. В автомобилях с правым расположением рулевого управления расположение деталей автомобиля и элементов управления соответственно отличается.

Mercedes-Benz постоянно совершенствует свои автомобили.

В связи с этим Mercedes-Benz оставляет за собой право на внесение изменений в:

- форму
- комплектацию
- технические решения

Следующие документы являются неотъемлемой частью автомобиля:

- электронное руководство по эксплуатации,
- печатное руководство по эксплуатации,
- сервисная книжка,
- руководства по эксплуатации дополнительного оборудования (в зависимости от комплектации),
- дополнительные документы.

Постоянно храните эти документы в автомобиле. Убедитесь, что при продаже или предоставлении автомобиля в аренду все документы находятся в автомобиле или передаются новому владельцу или водителю.

2385848510Z122



| | | | | | |
|--|-----------|--|-----------|---|------------|
| Символы | 5 | Специализированная мастерская с квалифицированным персоналом | 33 | Сдвижной верхний люк | 94 |
| Общий обзор | 6 | Регистрация автомобиля | 34 | Солнцезащитные шторки | 98 |
| Передняя панель | 6 | Использование автомобиля по назначению | 34 | Защита от кражи | 99 |
| Сигнальные и контрольные лампы | 10 | Информация по регламенту REACH | 34 | Сиденья и размещение вещей | 102 |
| Потолочная блок-панель управления | 12 | Указания для лиц с электронными медицинскими вспомогательными устройствами | 34 | Указания по правильному положению сиденья водителя | 102 |
| Панель управления на двери и установки положения сидений | 14 | Ответственность за дефекты | 35 | Сиденья | 103 |
| Авария и поломка в пути | 16 | QR-код для определения карты экстренной помощи | 35 | Рулевое колесо | 114 |
| Электронное "Руководство по эксплуатации" | 18 | Хранение данных | 36 | Система облегчения посадки и выхода из автомобиля | 116 |
| Вызов электронного руководства по эксплуатации | 18 | Авторские права | 39 | Функция памяти | 117 |
| Общие указания | 20 | Безопасность водителя и пассажиров | 40 | Возможности размещения багажа | 118 |
| Охрана окружающей среды | 20 | Система удержания пассажиров | 40 | Розетки | 126 |
| Возврат старых автомобилей | 20 | Ремни безопасности | 42 | Беспроводная зарядка мобильного телефона и соединение с наружной антенной | 127 |
| Оригинальные детали Mercedes-Benz | 21 | Подушки безопасности | 47 | Установка или снятие напольного коврика | 129 |
| Руководство по эксплуатации | 22 | Система PRE-SAFE® | 55 | Свет и видимость | 130 |
| Эксплуатационная безопасность | 22 | Безопасная перевозка детей в автомобиле | 56 | Наружное освещение | 130 |
| Заявления о соответствии и национальные предписания | 24 | Указания по домашним животным в автомобиле | 75 | Внутреннее освещение | 138 |
| Диагностический интерфейс | 32 | Открытие и закрытие | 77 | Стеклоочиститель и стеклоомыватель | 140 |
| | | Ключ | 77 | Зеркала | 143 |
| | | Двери | 81 | Система кондиционирования воздуха | 147 |
| | | Багажник | 85 | Обзор систем кондиционирования воздуха | 147 |
| | | Боковые стекла | 91 | | |

| | |
|--|-----|
| Управление системами кондиционирования воздуха | 148 |
|--|-----|

Движение и паркование 158

| | |
|--|-----|
| Управление автомобилем | 158 |
| Переключатель DYNAMIC SELECT | 170 |
| Автоматическая коробка передач | 172 |
| Функционирование системы 4MATIC | 176 |
| Заправка топливом | 176 |
| Паркование | 182 |
| Системы управления автомобилем и системы обеспечения безопасности движения | 189 |
| Тягово-сцепное устройство | 250 |
| Функционирование кронштейна для велосипедов | 254 |
| Указания по буксировке автомобилей | 256 |

Дисплей приборов и бортовой компьютер 257

| | |
|---|-----|
| Указания по дисплею приборов и бортовому компьютеру | 257 |
| Обзор дисплея приборов | 258 |
| Обзор кнопок на рулевом колесе | 259 |
| Пользование бортовым компьютером | 259 |
| Обзор индикаций на дисплее приборов | 261 |
| Проекционный дисплей | 261 |

Мультимедийная система MBUX 264

| | |
|--|-----|
| Обзор и управление | 264 |
| Установки системы | 274 |
| Навигационная система | 279 |
| Телефон | 286 |
| Приложения Mercedes me | 290 |
| Система вызова помощи "Мерседес-Бенц" | 299 |
| Радиоприемник, мультимедиа и телевизор | 303 |
| Настройки звучания | 309 |

Техобслуживание и уход 311

| | |
|--|-----|
| Индикация периодичности ТО системы ASSYST PLUS | 311 |
| Моторный отсек | 312 |
| Очистка и уход | 318 |

Помощь при неисправности 326

| | |
|--|-----|
| Авария | 326 |
| Повреждение шины | 328 |
| Аккумуляторная батарея (автомобиль) | 334 |
| Пуск двигателя буксировкой и буксировка автомобиля | 339 |
| Электрические предохранители | 345 |

Колеса и шины 348

| | |
|--|-----|
| Указания, касающиеся шумообразования или непривычных ходовых качеств | 348 |
| Указания для регулярной проверки колес и шин | 348 |
| Указания по цепям противоскольжения | 348 |
| Давление воздуха в шинах | 349 |
| Замена колеса | 353 |
| Аварийное запасное колесо | 363 |

Технические характеристики 365

| | |
|--|-----|
| Информация о технических характеристиках ... | 365 |
| Электронное оборудование автомобиля | 365 |
| Обозначения и указания в соответствии с регламентом радиосвязи | 367 |
| Обзор заводской таблички автомобиля, номера VIN и номера двигателя | 368 |
| Эксплуатационные материалы | 369 |
| Паспортные данные автомобиля | 379 |
| Тягово-сцепное устройство | 380 |

Сообщения на дисплее и предупредительные сигнальные / контрольные лампы 383

| | |
|----------------------------|-----|
| Сообщения на дисплее | 383 |
|----------------------------|-----|

4 Содержание

Предупредительные сигнальные и контрольные лампы 440

Предметный указатель 456

В данном руководстве по эксплуатации можно найти следующие символы:

 **ОПАСНО** Опасность несоблюдения предупредительных указаний

Предупредительные указания обращают Ваше внимание на опасности, которые могут поставить под угрозу Ваше здоровье или Вашу жизнь, а также здоровье или жизнь других людей.

 Обращайте Ваше внимание на предупредительные указания.

 **Указание по охране окружающей среды** Ущерб окружающей среде из-за несоблюдения указаний по охране окружающей среды

Указания по охране окружающей среды содержат информацию об эксплуатации и утилизации в соответствии с требованиями по охране окружающей среды.

 Соблюдайте указания по охране окружающей среды.

 **УКАЗАНИЕ** Материальный ущерб из-за несоблюдения указаний о возможном материальном ущербе

Указания о возможном материальном ущербе информируют о рисках, которые могут привести к повреждению автомобиля.

 Соблюдайте указания о возможном материальном ущербе.

 Полезные указания или прочие сведения, которые могут Вам пригодиться.

 Инструкция

(→ стр.) Дополнительная информация по теме

Индикация Поле индикации на дисплее приборов / мультимедийном дисплее

 Самый верхний уровень меню, который необходимо выбрать в мультимедийной системе

 Соответствующие подменю, которые необходимо выбрать в мультимедийной системе

* Обозначает причину

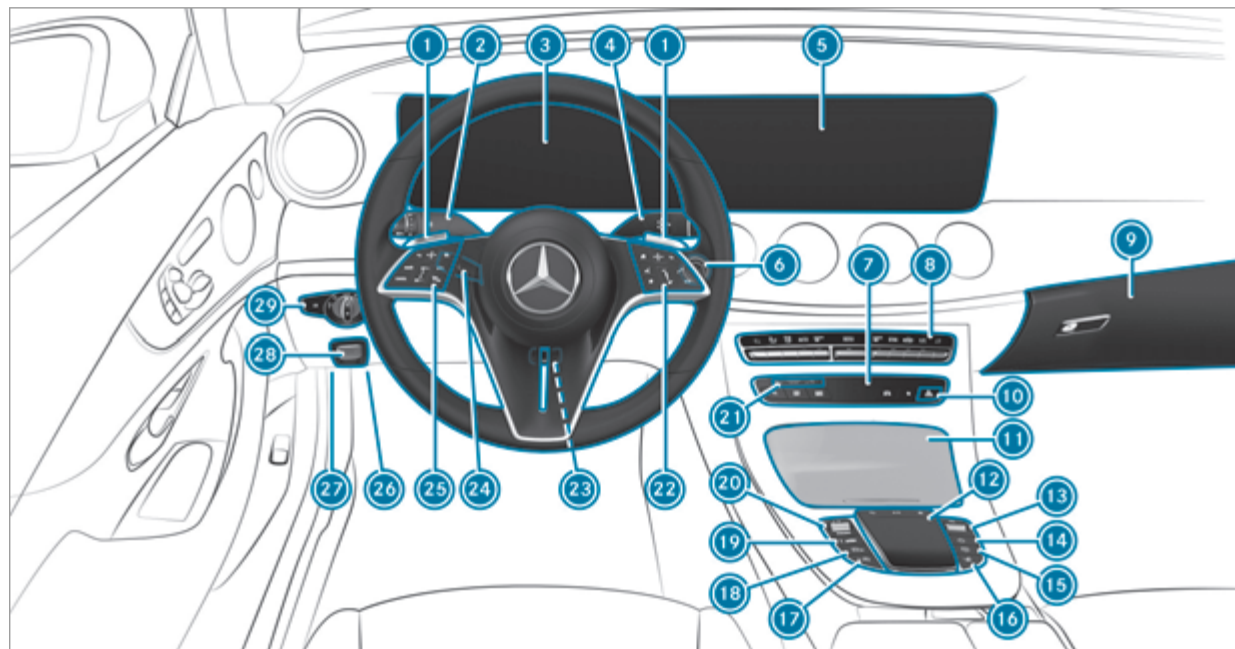

Автомобиль с левым расположением рулевого управления

| | | | | |
|----|--|--|---|-----|
| 1 | | Подрулевые селекторы АКП | → | 174 |
| 2 | | Комбинированный переключатель | → | 132 |
| 3 | | Дисплей приборов | → | 258 |
| 4 | | Селектор АКП DIRECT SELECT | → | 172 |
| 5 | | Мультимедийный дисплей | → | 264 |
| 6 | | Кнопка пуска / выключения двигателя | → | 159 |
| 7 | | Вызов приложений мультимедийной системы MBUX | → | 267 |
| 8 | | Системы отопления, вентиляции и кондиционирования | → | 148 |
| 9 | | Перчаточный ящик | → | 121 |
| 10 | | Система аварийной световой сигнализации | → | 132 |
| 11 | | Вещевое отделение | → | 121 |
| 12 | | Сенсорная панель | → | 267 |
| 13 | | Регулятор громкости и включение / выключение звука | → | 264 |
| 14 | | Включение / выключение мультимедийной системы MBUX | → | 264 |
| 15 | | Солнцезащитная шторка заднего стекла | → | 98 |
| 16 | | Выдвигание / задвигание механизма подачи ремня безопасности | → | 45 |
| 17 | | Функция ECO Start-Stop | → | 167 |
| 18 | | Активная система помощи при парковке | → | 243 |
| 19 | | Регулировка уровня кузова автомобиля | → | 228 |
| 20 | | Переключатель DYNAMIC SELECT | → | 171 |
| 21 | | Контрольные лампы PASSENGER AIR BAG | → | 52 |
| 22 | | Группа управления мультимедийной системы MBUX | → | 259 |
| 23 | | Механическая регулировка положения рулевого колеса | → | 114 |
| 24 | | Электрическая регулировка положения рулевого колеса | → | 115 |
| | | Включение / выключение подогрева рулевого колеса | → | 115 |
| 25 | | Группа управления: | | |
| | | Бортовой компьютер | → | 259 |
| | | Система круиз-контроля TEMPOMAT или регулируемый ограничитель скорости | → | 199 |

8 Общий обзор – Передняя панель



Активная система поддержания дистанции
DISTRONIC → 205

26 Диагностический интерфейс → 32

27 Открывание капота → 312



Электрический стояночный тормоз → 186





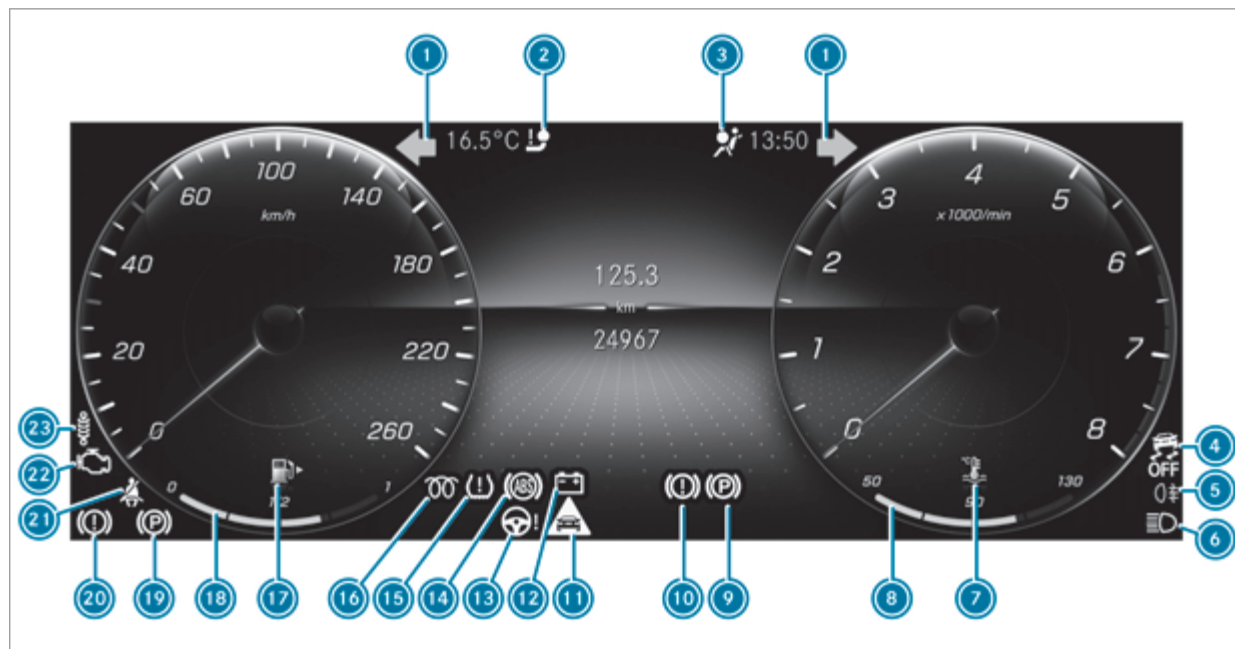





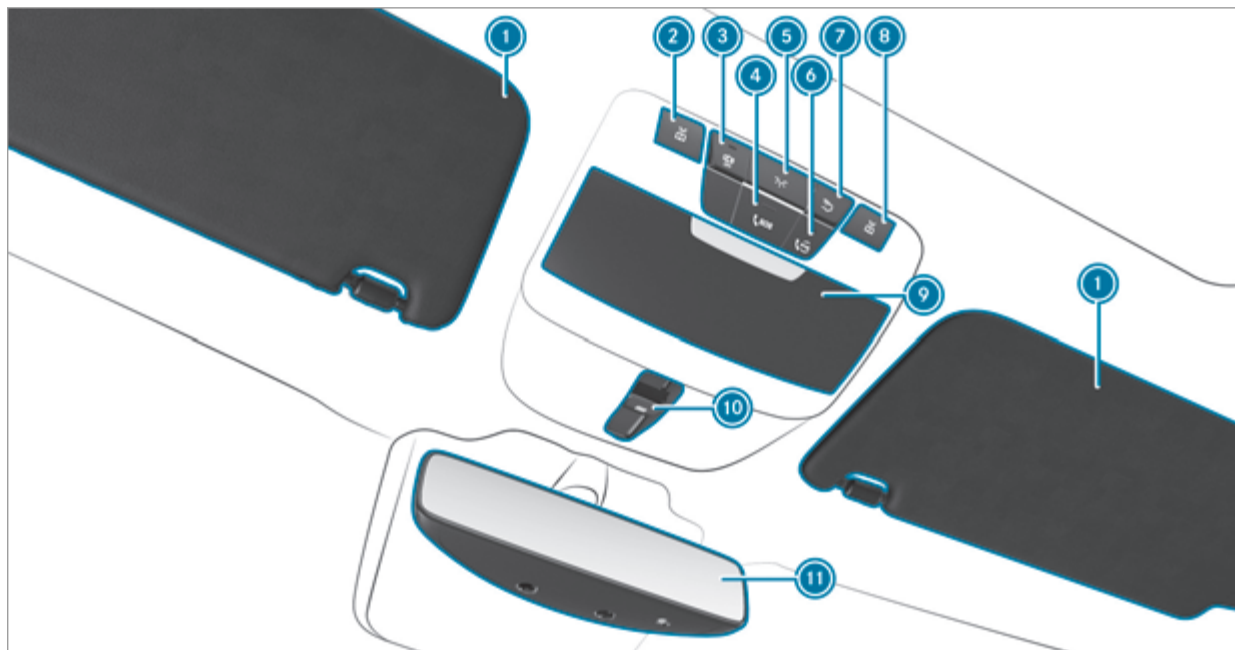

Переключатель света → 130











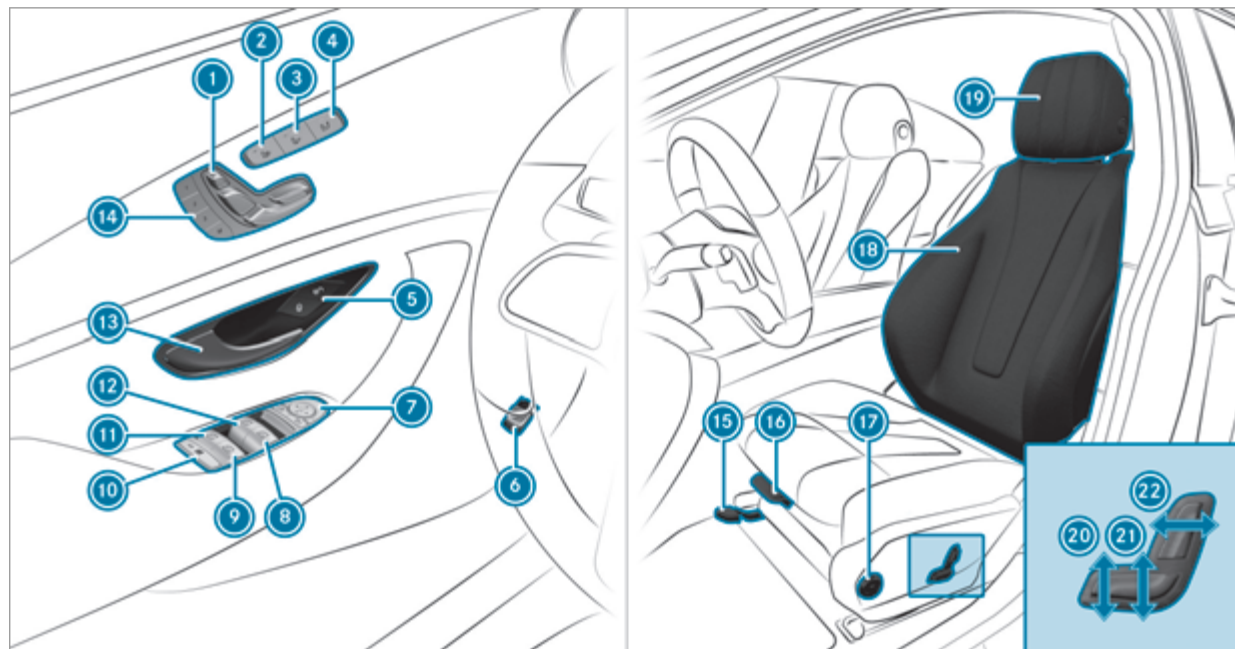





Дисплей приборов

| | | | | | | | | | |
|----|--|--|---|-----|----|--|--|---|-----|
| 1 | | Мигающий свет | → | 132 | 12 | | Электрическая неисправность | → | 444 |
| 2 | | Фаркоп | → | 443 | 13 | | Электроусилитель рулевого управления | → | 443 |
| 3 | | Система удержания пассажиров | → | 441 | 14 | | Система ABS | → | 452 |
| 4 | | Система ESP® выкл. | → | 452 | 15 | | Система контроля давления в шинах | → | 454 |
| | | Система ESP® | → | 452 | 16 | | Дизельный двигатель: предпусковой подогрев | | |
| 5 | | Задний противотуманный свет | → | 131 | 17 | | Резервный запас топлива с индикацией расположения крышки горловины топливного бака | → | 444 |
| 6 | | Дальний свет фар | → | 132 | 18 | | Уровень топлива | → | 258 |
| | | Ближний свет фар | → | 130 | 19 | | Электрический стояночный тормоз (красная лампа) | → | 448 |
| | | Габаритный свет | → | 130 | 20 | | Тормозная система (красная лампа) | → | 448 |
| 7 | | Температура охлаждающей жидкости | → | 444 | 21 | | Ремень безопасности | → | 441 |
| 8 | | Индикация температуры охлаждающей жидкости | → | 258 | 22 | | Диагностика двигателя | → | 444 |
| 9 | | Электрический стояночный тормоз (желтая лампа) | → | 448 | 23 | | Ходовая часть | → | 450 |
| 10 | | Тормозная система (желтая лампа) | → | 448 | | | | | |
| 11 | | Предупреждение об опасной дистанции | → | 450 | | | | | |





| | | | |
|----|---|---|-----|
| 1 | Солнцезащитные козырьки | | |
| 2 |  Включение / выключение левой лампы для чтения | → | 138 |
| 3 |  Включение / выключение функции автоматического управления освещением салона | → | 138 |
| 4 |  Кнопка SOS | → | 290 |
| 5 |  Включение / выключение освещения передней части салона | → | 138 |
| 6 |  Кнопка me | → | 290 |
| 7 |  Включение / выключение освещения задней части салона | → | 138 |
| 8 |  Включение / выключение правой лампы для чтения | → | 138 |
| 9 | Отсек для очков | | |
| 10 |  Открывание / закрывание панорамной крыши со сдвижным люком | → | 94 |
| |  Открывание / закрывание солнцезащитной шторки | → | 94 |
| 11 | Внутрисалонное зеркало заднего вида | → | 144 |



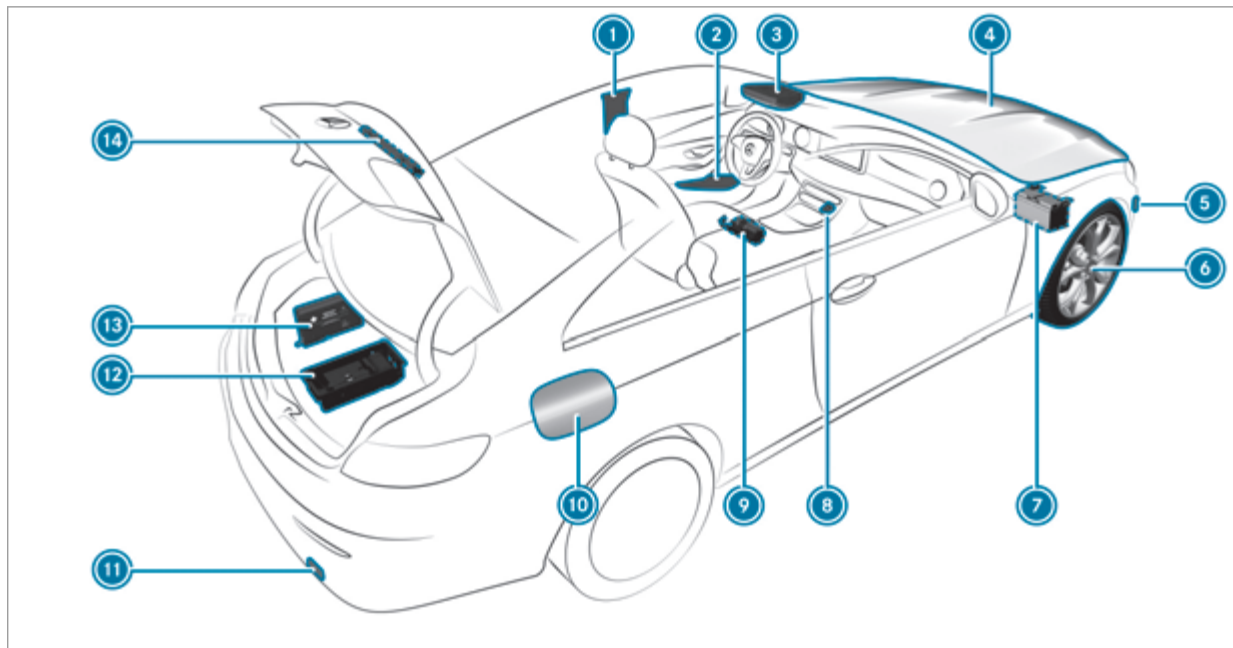

| | | | | |
|----|---|--|---|-----|
| 1 |  | Электрическая установка положения сиденья | → | 106 |
| 2 |  | Включение / выключение подогрева сидений | → | 111 |
| 3 |  | Включение / выключение вентиляции сидений | → | 112 |
| 4 |  | Включение / выключение системы AIRSCARF | → | 113 |
| 5 |   | Блокировка / разблокировка автомобиля | → | 82 |
| 6 |  | Открытие / закрытие крышки багажника | → | 85 |
| 7 |  | Пользование наружными зеркалами заднего вида | → | 143 |
| 8 |  | Открытие / закрытие правого бокового стекла | → | 91 |
| 9 |  | Открытие / закрытие правого заднего стекла | → | 91 |
| 10 |  | Защита от детей для боковых стекол в задней части салона | → | 74 |
| 11 |  | Открытие / закрытие левого заднего стекла | → | 91 |
| 12 |  | Открытие / закрытие левого бокового стекла | → | 91 |
| 13 | | Открытие двери | → | 81 |
| 14 |  | Пользование функцией памяти | → | 118 |
| 15 | | Продольное направление регулировки положения сиденья | → | 105 |
| 16 | | Регулировка длины подушки сиденья | → | 105 |
| 17 | | Установка 4-позиционного поясничного подпора | → | 106 |
| 18 | | Конфигурирование настроек положения сидений | → | 108 |
| 19 | | Регулировка положения подголовников | → | 106 |
| 20 | | Регулировка наклона подушки сиденья | → | 105 |
| 21 | | Регулировка высоты подушки сиденья | → | 105 |
| 22 | | Регулировка наклона спинки сиденья | → | 105 |



| | | | | | | | |
|---|---|---|-----|---|---|---|-----|
| ① | Средняя стойка кузова с: QR-кодом для определения карты экстренной помощи | → | 35 | ⑨ | Огнетушитель | → | 327 |
| ② | Светоотражающие жилеты | → | 326 | ⑩ | Откидная крышка заправочного люка с: информационной табличкой с указаниями по виду топлива | → | 176 |
| ③ |  Кнопка me | → | 290 | | информационной табличкой с указаниями по давлению воздуха в шинах | → | 350 |
| |  Кнопка SOS | → | 290 | | QR-кодом для определения карты экстренной помощи | → | 35 |
| ④ | Проверка уровня эксплуатационных материалов и их долив | → | 369 | ⑪ | Буксировка для пуска двигателя и буксировка неисправного автомобиля | → | 340 |
| ⑤ | Буксировка для пуска двигателя и буксировка неисправного автомобиля | → | 340 | ⑫ | Комплект TIREFIT | → | 330 |
| ⑥ | Повреждение шины | → | 328 | ⑬ | Аптечка | → | 327 |
| ⑦ | Облегчение пуска двигателя | → | 338 | ⑭ | Знак аварийной остановки | → | 326 |
| ⑧ |  Система аварийной световой сигнализации | → | 132 | | | | |

Вызов электронного руководства по эксплуатации

Мультимедийная система:

→ →  → **Информация**
 → → "Руководство по эксплуат." → 



В электронном руководстве по эксплуатации описаны функции автомобиля и мультимедийной системы и управление ими.

► В электронном руководстве по эксплуатации выберите один из следующих пунктов меню:

- **Поиск:** здесь можно осуществлять поиск по ключевым словам, чтобы быстро найти ответы на вопросы по эксплуатации автомобиля.

- **Быстрый старт:** здесь можно ознакомиться с первыми шагами по регулировке сиденья водителя.
- **Полезные советы:** здесь приведена информация, которая подготовит Вас к определенным будничным ситуациям, связанным с Вашим автомобилем.
- **Анимационные ролики:** здесь можно посмотреть анимационные ролики о функциях автомобиля.
- **Сообщения:** здесь приведена дополнительная информация о сообщениях на дисплее приборов.
- **Закладки:** здесь можно получить доступ к персональным сохраненным закладкам.
- **Язык:** здесь можно установить язык электронного руководства по эксплуатации.

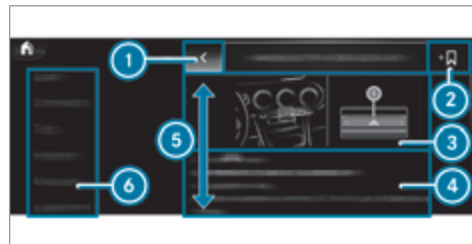

- 1 Возврат
- 2 Добавление закладки
- 3 Иллюстрация
- 4 Область содержимого
- 5 Направления движения области содержимого
- 6 Меню

Некоторые разделы электронного руководства по эксплуатации, например «Предупреждения», можно открывать в новом окне и закрывать.

Дополнительные возможности вызова электронного руководства по эксплуатации:

Прямой переход: путем продолжительного нажатия на элемент панели вкладок мультимедийной системы откройте соответствующий раздел электронного руководства по эксплуатации:



Дисплей приборов: вызов краткой информации о сообщениях на дисплее комбинации приборов

LINGUATRONIC: вызов при помощи системы голосового управления

Из соображений безопасности во время движения электронное руководство по эксплуатации отключено.

Охрана окружающей среды



УКАЗАНИЕ ПО ОХРАНЕ ОКРУЖАЮЩЕЙ СРЕДЫ

Нанесение ущерба окружающей среде, обусловленного условиями эксплуатации и индивидуальным стилем вождения

Объем выбросов вредных веществ автомобиля напрямую зависит от эксплуатации автомобиля.

Эксплуатируйте автомобиль, не нанося ущерба окружающей среде, чтобы тем самым внести вклад в охрану окружающей среды. Для этого соблюдайте следующие рекомендации по условиям эксплуатации и индивидуальному стилю вождения.

Условия эксплуатации:

- ▶ Следите за правильным давлением воздуха в шинах.
- ▶ Не возите с собой ненужные предметы (например, неиспользуемый багажник на крыше).
- ▶ Соблюдайте межсервисные интервалы. Регулярно проходящий техобслуживание автомобиль наносит меньший вред окружающей среде.

- ▶ Всегда проводите сервисные работы в специализированной мастерской с квалифицированным персоналом.

Индивидуальный стиль вождения:

- ▶ При запуске не нажимайте на газ.
- ▶ Не прогревайте двигатель автомобиля во время стоянки автомобиля.
- ▶ Двигайтесь предусмотрительно и соблюдайте безопасную дистанцию.
- ▶ Избегайте частых и интенсивных разгонов и торможений.
- ▶ Своевременно выполняйте переключение передач и используйте передачи только на $\frac{2}{3}$.
- ▶ Выключайте двигатель автомобиля во время ожидания, обусловленного дорожными условиями, например используйте функцию ECO Start-Stop.
- ▶ Двигайтесь с экономией топлива. Для энергоэффективного стиля вождения учитывайте индикацию ECO.

Возврат старых автомобилей

Только для стран-членов ЕС:

"Мерседес-Бенц" примет Ваш автомобиль, подлежащий утилизации, для экологически безопасной утилизации в соответствии с требованиями Директивы Европейского Союза (ЕС) по утилизации старых автомобилей.

Для возврата подлежащего утилизации автомобиля в Вашем распоряжении имеется разветвленная сеть пунктов приема и предприятий по демонтажу. На этих предприятиях Вы можете бесплатно сдать свой автомобиль. Тем самым Вы внесете ценный вклад в завершение замкнутого цикла вторичного использования отходов и в дело бережного отношения к природным ресурсам.

Дополнительную информацию о вторичном использовании старых автомобилей, утилизации и условиях возврата можно найти на веб-сайте "Мерседес-Бенц" своей страны.

Оригинальные детали Mercedes-Benz



УКАЗАНИЕ ПО ЗАЩИТЕ ОКРУЖАЮЩЕЙ СРЕДЫ Нанесение вреда окружающей среде вследствие неиспользования восстановленных агрегатов

Компания Mercedes-Benz AG предлагает восстановленные агрегаты и запасные части, идентичные по качеству новым деталям. При этом действует такая же гарантия на дефекты, как и для новых деталей.

- ▶ Используйте восстановленные агрегаты и запасные части от компании Mercedes-Benz AG.



УКАЗАНИЕ Ограничение работоспособности систем удержания пассажиров вследствие установки аксессуаров, проведения ремонтных или сварочных работ

В следующих зонах автомобиля могут быть установлены подушки безопасности, натяжители ремней безопасности, а также блоки управления и датчики для систем удержания пассажиров:

- Двери

- Стойки крепления двери
- Пороги дверных проемов
- Сиденья
- Передняя панель
- Комбинация приборов
- Центральная консоль
- Боковая рама крыши

- ▶ Не устанавливайте в этих зонах никакие аксессуары, например аудиосистему.
- ▶ Не выполняйте в этих зонах никаких ремонтных или сварочных работ.
- ▶ Для дооборудования автомобиля аксессуарами обращайтесь в специализированную мастерскую с квалифицированным персоналом.

При использовании не допущенных компанией Mercedes-Benz деталей, шин и колес, а также важных для обеспечения безопасности аксессуаров эксплуатационная надежность автомобиля может находиться под угрозой. Возможно нарушение работы систем, важных для обеспечения безопасности, например тормозной системы. Используйте только оригинальные детали Mercedes-Benz или детали такого же качества. Используйте только допу-

щенные для Вашего типа автомобиля шины и колеса, а также аксессуары.

Mercedes-Benz проверяет оригинальные детали и допущенные для типа Вашего автомобиля комплектующие и аксессуары на надежность, безопасность и пригодность. Несмотря на постоянное наблюдение за рынком Mercedes-Benz не в состоянии произвести оценку деталей других производителей. Даже если в отдельном случае имеется приемочный документ допуска к эксплуатации органа технического контроля или ведомственное разрешение, Mercedes-Benz не берет на себя ответственность за использование этих деталей в автомобилях Mercedes-Benz.

Только при условии соответствия действующим законодательным предписаниям определенные детали допускаются для использования при монтаже и переоборудовании. Все оригинальные детали Mercedes-Benz отвечают условиям допуска. Использование недопущенных деталей может привести к аннулированию разрешения на эксплуатацию.

Это происходит в следующих ситуациях:

- При изменении вида транспортного средства, указанного в разрешении на эксплуатацию.
- При вероятном возникновении угрозы для безопасности других участников дорожного движения.

- При ухудшении показателей выбросов отработавших газов и шумовых показателей автомобиля.

При заказе оригинальных деталей Mercedes-Benz всегда указывайте идентификационный номер автомобиля (VIN) (→ стр. 368).

Руководство по эксплуатации

В данном руководстве по эксплуатации и в электронном руководстве по эксплуатации в автомобиле описаны следующие модели, элементы базовой комплектации и опции Вашего автомобиля:

- Модели, элементы серийной комплектации и опции, доступные на момент подписания данного руководства по эксплуатации в печать.
- Модели, элементы серийной комплектации и опции, доступные только в определенных странах.
- Модели, элементы серийной комплектации и опции, которые поступят в продажу позднее.

Учитывайте, что Ваш автомобиль может быть оснащен не всеми элементами, описанными в настоящем руководстве. Это касается также систем, связанных с безопасностью. Поэтому комплектация

Вашего автомобиля может отличаться в некоторых описаниях и иллюстрациях.

В договоре купли-продажи Вашего автомобиля перечислены все элементы комплектации, установленные в Вашем автомобиле на момент поставки.

В случае возникновения вопросов по комплектации и управлению Вы можете обратиться на авторизованную СТОА Mercedes-Benz.

Руководство по эксплуатации, руководства по эксплуатации дополнительного оборудования, дополнительные документы и сервисная книжка являются важными документами и должны храниться в автомобиле.

Эксплуатационная безопасность

⚠ ПРЕДУПРЕЖДЕНИЕ Опасность аварии из-за функциональных сбоев или отказа системы

Для предотвращения функциональных сбоев или отказов системы:

- ▶ Всегда выполняйте работы по сервисному и техническому обслуживанию, а также необходимый ремонт в специализирован-

ной мастерской с квалифицированным персоналом.

⚠ ПРЕДУПРЕЖДЕНИЕ Опасность аварии и получения травм из-за недопустимых изменений электронных компонентов

Вследствие изменений электронных компонентов, их программного обеспечения, а также разводки проводов их функционирование и/или функционирование подключенных к ним компонентов или систем, связанных с безопасностью, может быть нарушено.

Это может отрицательно повлиять на эксплуатационную безопасность автомобиля.

- ▶ Не вносите изменения в разводку проводов, а также в электронные компоненты или их программное обеспечение.
- ▶ Всегда проводите работы с электрическими и электронными устройствами в специализированной мастерской с квалифицированным персоналом.

Внесение изменений в электронное оборудование автомобиля ведет к аннулированию разрешения на эксплуатацию.

Учитывайте информацию, приведенную в разделе «Электронное оборудование автомобиля» главы «Технические характеристики».

⚠ ОСТОРОЖНО Опасность пожара из-за наличия воспламеняющихся веществ на горячих деталях системы выпуска ОГ

Если воспламеняющиеся вещества, например, листва, трава или ветки соприкасаются с горячими деталями системы выпуска ОГ, то эти вещества могут воспламениться.

- ▶ При поездках по неукрепленным дорогам или по бездорожью регулярно проверяйте днище автомобиля.
- ▶ В частности, удаляйте заземленные части растений или другие горючие материалы.
- ▶ В случае повреждений немедленно обратитесь в специализированную мастерскую с квалифицированным персоналом.

! УКАЗАНИЕ Повреждение автомобиля из-за слишком быстрого движения и ударов о днище или детали шасси

Автомобиль может получить повреждения, в частности в следующих случаях:

- Автомобиль застрял, например на высоком бордюрном камне или на дороге без твердого покрытия.
- Автомобиль на слишком высокой скорости проезжает препятствие (бордюрный камень, «лежащий полицейский» или выбоина).
- Удар тяжелого предмета по днищу или деталям шасси.

Кузов, днище, детали шасси, колеса или шины в таких или аналогичных ситуациях также могут получить невидимые повреждения. Компоненты с такими повреждениями могут непредвиденно выйти из строя или в случае аварии перестанут выдерживать возникшую нагрузку предусмотренным образом.

При повреждении защиты днища возможно скопление горючих материалов, таких как, например, листва, трава или ветки, между днищем и защитой днища. При контакте с горячими дета-

лями системы выпуска ОГ данные материалов могут воспламениться.

- ▶ Немедленно произведите проверку и ремонт автомобиля в специализированной мастерской с квалифицированным персоналом.

или

- ▶ При нарушении безопасности движения сразу остановите автомобиль с учетом дорожной ситуации и обратитесь в специализированную мастерскую с квалифицированным персоналом.

Автомобили с бортовой сетью на 48 В

⚠ ОПАСНО Опасность для жизни при касании поврежденных компонентов высоковольтной бортовой сети

Автомобили с бортовой сетью на 48 В имеют высоковольтные компоненты. Эти высоковольтные компоненты находятся под высоким напряжением.

Если Вы вносите изменения в элементы этих высоковольтных компонентов или прикасаетесь

к поврежденным элементам, то Вы можете получить удар электрическим током.

Компоненты высоковольтной бортовой сети в случае аварии могут иметь также незамеченные повреждения.

- ▶ Не вносите изменения в элементы высоковольтных компонентов.
- ▶ Не прикасайтесь к поврежденным элементам высоковольтных компонентов.
- ▶ После аварии не прикасайтесь к поврежденным элементам высоковольтных компонентов.

В автомобилях с бортовой сетью на 48 В есть высоковольтные компоненты. Данные компоненты обозначены соответствующей наклейкой:



Все работы с высоковольтными компонентами разрешается производить только в специализированных мастерских с квалифицированным персоналом.

Заявления о соответствии и национальные предписания

Электромагнитная совместимость

Электромагнитная совместимость компонентов автомобиля была проверена и подтверждена в соответствии с регламентом ЭК ООН R10 в действующей на тот момент редакции.

Компоненты системы радиосвязи автомобиля

Только для стран ЕС и ЕАСТ, а также стран, признающих декларацию соответствия изготовителя ЕС:



Приведенное ниже указание действительно для всех компонентов системы радиосвязи автомобиля и интегрированных в автомобиль информационных систем и устройств связи:

Изготовители компонентов радиосвязи заверяют о соответствии всех установленных в автомобиле компонентов радиосвязи Директиве 2014/53/ЕС. Полный текст деклараций соответствия ЕС можно найти в Интернете по следующему адресу:

https://moba.i.daimler.com/markets/ece-row/baix/cars/certificates-of-conformity/en_GB/index.html



Дополнительную информацию можно получить на авторизованной СТОА Mercedes-Benz.

Только для Соединенного Королевства:



Приведенное ниже указание действительно для всех компонентов системы радиосвязи автомобиля и интегрированных в автомобиль информационных систем и устройств связи:

Настоящим изготовители компонентов радиосвязи заверяют о соответствии всех установленных в автомобиле компонентов радиосвязи директивам Регламента радиосвязи 2017 года. Полный текст декларации соответствия можно найти в Интернете по следующему адресу:

https://moba.i.daimler.com/markets/ece-row/baix/cars/certificates-of-conformity/en_GB/index.html



Импортер

Mercedes-Benz Cars UK Limited
Delaware Drive, Tongwell
Milton Keynes, MK15 8BA
Англия

Импортер запчастей Mercedes-Benz

Mercedes-Benz Parts Logistics
Delaware Drive, Tongwell

Milton Keynes, MK15 8BA
Англия

Только для Бразилии:



Информация о радиосистемах в автомобиле:

Данные системы не защищены от воздействия вредных помех и не должны вызывать помех в допущенных к эксплуатации системах.

Только для Ямайки:

Все компоненты радиосвязи автомобиля получили сертификат соответствия от департамента по управлению спектром (SMA).

**Только для Молдавии:
Импортер**

S.C. GRAND PREMIUM S.R.L. Moldova
mun. Chisinau, str. Hîncești sos., 2/2

Только для Нигерии:

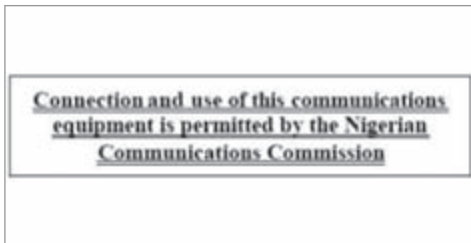

Подключение и использование устройств радиосвязи в этом автомобиле одобрены Комиссией по вопросам связи Нигерии.

Только для России:



Настоящим изготовители компонентов радиосвязи заверяют о соответствии всех установленных в автомобиле компонентов радиосвязи техническим нормам для радиостанций. Дополнительную информацию можно получить на авторизованной СТОА Mercedes-Benz.

Только для Турции:

Импортер

Mercedes Benz Otomotiv Ticaret ve Hizmetler A.Ş.
Genel Merkez

Akçaburgaz Mah. Süleyman Şah Cad. No: 6/1

34522 Esenyurt/İstanbul

Только для Украины:



Настоящим изготовители компонентов радиосвязи заверяют о соответствии установленных в автомобиле компонентов радиосвязи техническим нормам для радиостанций. Более подробную информацию можно получить на авторизованной СТОА Mercedes-Benz.

Импортер

PJSC "AUTOCAPITAL"

Velyka Vasylykivska str. 15/2

01004 Kyiv

Украина

Вид используемой в автомобиле радиосвязи

Наряду со стандартными радиочастотами для мобильной связи, в автомобилях Mercedes-Benz используются следующие виды радиосвязи:

Вид используемой в автомобиле радиосвязи

| Технология | Частотный диапазон | Мощность передачи / напряженность магнитного поля |
|--|-----------------------------|---|
| Система центральной блокировки системы комфортного управления | 20 кГц (9–90 кГц) | ≤ 72 дБ (мкА/м) на 10 м |
| Система беспроводной передачи мощности | 105 кГц (90–119 кГц) | ≤ 42 дБ (мкА/м) на 10 м |
| Система центральной блокировки системы комфортного управления | 120 кГц (119–135 кГц) | ≤ 42 дБ (мкА/м) на 10 м |
| Система беспроводной передачи мощности | 127 кГц (119–135 кГц) | ≤ 66 дБ (мкА/м) на 10 м при снижении напряженности магнитного поля 3 дБ на октаву при частоте более 119 кГц |
| Система коммуникации ближнего поля | 13,553–13,567 МГц | ≤ 42 дБ (мкА/м) на 10 м |
| Система центральной блокировки системы комфортного управления, система дистанционного управления гаражными воротами, система контроля давления в шинах | 433 МГц (433,05–434,79 МГц) | ≤ 10 мВт, эффективная излучаемая мощность |
| Система дистанционного управления функцией дополнительного обогрева в режиме движения, система дистанционного управления гаражными воротами | 868 МГц (868,0–868,6 МГц) | ≤ 25 мВт, эффективная излучаемая мощность |

| Технология | Частотный диапазон | Мощность передачи / напряженность магнитного поля |
|--|---|---|
| Система дистанционного управления функцией дополнительного обогрева в режиме движения, система дистанционного управления гаражными воротами | 869 МГц (868,7–869,2 МГц) | ≤ 25 мВт, эффективная излучаемая мощность |
| Технология Bluetooth®, технология Kleer, беспроводная локальная радиосеть (RLAN), устройства дистанционного радиоуправления, беспроводные наушники | 2,4 ГГц, свободный частотный диапазон (2400–2483,5 МГц) | ≤ 100 мВт, эффективная изотропно излучаемая мощность |
| RLAN | 5,1 ГГц, диапазон UNII-1 (5150–5250 МГц) | ≤ 25 мВт, эффективная изотропно излучаемая мощность |
| Датчик системы охраны салона, беспроводная локальная радиосеть (RLAN) | 5,8 ГГц, диапазон UNII-3 (5725–5875 МГц) | ≤ 25 мВт, эффективная изотропно излучаемая мощность |
| Система центральной блокировки системы комфортного управления | 7,25 ГГц, диапазон сверхширокополосной системы радиосвязи (6,0–8,5 ГГц) | ≤ -41,3 дБм/МГц эффективная изотропно излучаемая мощность, среднее значение ≤ 0 дБм/МГц, эффективная изотропно излучаемая мощность, максимальное значение |
| 76 ГГц, радар | 76–77 ГГц | ≤ 55 дБм, максимальное значение, эффективная изотропно излучаемая мощность |

| Технология | Частотный диапазон | Мощность передачи / напряженность магнитного поля |
|--|--|--|
| Модуль управления каршерингом | Система коммуникации ближнего поля (NFC): 13,553–13,567 МГц Bluetooth®: 2402–2480 МГц | Система коммуникации ближнего поля (NFC): ≤ 42 дБ (мкА/м) на 10 м Bluetooth®: ≤ +4 дБм (класс мощности 2) |
| Мультимедийная система для задних пассажиров | Bluetooth®: 2400–2483,5 МГц Wi-Fi 2,4 ГГц: 2400–2483,5 МГц Wi-Fi 5 ГГц: 5150–5250 МГц 5725–5875 МГц | Bluetooth®: –0,8 дБм Wi-Fi 2,4 ГГц: 14,5 дБм Wi-Fi 5 ГГц: 20,5 дБм 13,3 дБм |
| Мобильная связь (блок управления телефоном Tel7) | E-GSM (900 МГц) GSM (1800 МГц) | +33 дБм +30 дБм |
| | UMTS (диапазон I, III, VIII) | +24 дБм (+1/–3 дБ) |
| | LTE (диапазон 1, 3, 7, 8, 20, 28) | +23 дБм (±2 дБ) |
| RAMSES (Router And Mobile SErviceS) | GSM (E-GSM 850 / E-GSM 900, класс 4) GSM (E-GSM 1800 / E-GSM 1900, класс 4) | < +32,5 дБм (±1 дБ) < +29,5 дБм (±1 дБ) |

| Технология | Частотный диапазон | Мощность передачи / напряженность магнитного поля |
|------------|---|---|
| | UMTS (WCDMA FDD I, II, III, IV, V, VIII, XIX, класс 3) | < +23,5 дБм (± 1 дБ) |
| | LTE (FDD B1, B2, B3, B4, B5, B7, B8, B9, B18, B19, B21, B28, класс 3) | < +23 дБм (± 1 дБ) |
| | LTE (TDD B38, B40, B41, класс 3) | < +23 дБм (± 1 дБ) |
| | Спутниковая система навигации (GNSS) (1559–1610 МГц) | Только прием |

Данные по удельному коэффициенту поглощения излучения

Только для Франции:

Значения были определены и проверены согласно Директиве Décret n° 2019-1186 в отношении дан-

ных удельного коэффициента поглощения излучения (SAR) компонентов системы радиосвязи автомобиля.

Данные по удельному коэффициенту поглощения излучения

| Компоненты автомобиля (обозначение согласно декларации соответствия ЕС) | Значение SAR в Вт/кг | Применимое предельное значение |
|---|----------------------|--------------------------------|
| Телефонная система для радиопередачи данных | 0,24 Вт/кг | 2 Вт/кг |
| Hermes 2.1 | < 0,4 Вт/кг | 2 Вт/кг |
| Компенсаторы ECE DE003 и ECE DE004 | < 0,2 Вт/кг | 2 Вт/кг |

| Компоненты автомобиля (обозначение согласно декларации соответствия ЕС) | Значение SAR в Вт/кг | Применимое предельное значение |
|---|----------------------|--------------------------------|
| DAI RSE | 1,8 Вт/кг | 2 Вт/кг |
| Планшетный ПК SM-T230NZ | 0,7 Вт/кг | 4 Вт/кг |
| NRCS2P | 0,003 Вт/кг | 2 Вт/кг |
| NTG7RSU | 0,07 Вт/кг | 2 Вт/кг |
| NTG7 | 0,08 Вт/кг | 2 Вт/кг |
| RAMSES 1.0 и 1.1 | 0,036 Вт/кг | 2 Вт/кг |

Автомобильный домкрат

Копия и перевод оригинальной Декларации соответствия:

Оригинальная Декларация соответствия ЕС

Компания Bosal Hungary KFT настоящим заявляет, что

автомобильный домкрат: Автомобильные домкраты производства Daimler

с

серийным номером:

A 205 580 00 00

A 212 580 00 18

A 212 580 04 18

A 231 580 00 18

соответствует требованиям следующих директив: EU2006/42/EC

На стадии разработки мы руководствовались следующей директивой: EN ISO 12100

Данная публикация дает право на разработку процедуры испытания (оборудования), технической документации и подтверждения.

Запрещается эксплуатировать автомобильный домкрат, пока все детали не будут определены и подтверждены, что описано в инструкции по эксплуатации автомобильного домкрата. Без такой приемки автомобильный домкрат использовать запрещается.

| | |
|---|---|
| [подпись] | [подпись] |
| [фамилия подписавшего лица] Менеджер по исследованиям и разработкам ВНУК | [фамилия подписавшего лица] Инженер проекта |
| BOSAL Automotive Carrier and Protection System GmbH Steinbeisstraße 6 71706 Markgröningen | Тел.: +49 7145 9350-0 Факс: +49 7145 9350-239 Эл. почта: info@eur.bosal.com www.bosal.com |

Комплект TIREFIT

Копия и перевод оригинальной Декларации соответствия:

Декларация соответствия ЕС

согласно Директиве ЕС 2006/42/ЕС

Настоящим заявляем, что изделие

наименование изделия: компрессор для накачивания шин Daimler

обозначение типа: 085 1ve, DT/UW 200046 – IBK-KM2

номер детали MB: A 000 583 8200

отвечает требованиям следующих соответствующих положений:

2014/30/ЕС

Применяемые гармонизированные стандарты, в частности:

DIN EN 55014-1: 2012

DIN EN 55014-2: 2016

Изготовитель: Dunlop Tech GmbH

Адрес: Offenbacher Landstrasse 8, 63456 Hanau

Уполномоченный: отдел IMS

Дата: декабрь 2019 года

Подпись: IMS-AE, IMS-AE-L

Диагностический интерфейс

Диагностический интерфейс – это технический интерфейс в автомобиле. Он используется, например, в рамках работ по ремонту и сервисному обслуживанию или для считывания данных автомобиля работниками специализированной мастерской. В связи с этим подключение диагностических

устройств должны производить только работники специализированной мастерской.

⚠ ОСТОРОЖНО Опасность аварии вследствие подключения устройств к диагностическому интерфейсу

При подключении устройств к диагностическому интерфейсу автомобиля функционирование систем автомобиля и его эксплуатационная безопасность могут быть нарушены.

▶ Из соображений безопасности рекомендуется использовать и подключать только продукцию, одобренную Вашей авторизованной СТОА Mercedes-Benz.

⚠ ОСТОРОЖНО Опасность аварии из-за предметов в пространстве для ног водителя

Предметы в пространстве для ног водителя могут ограничивать ход педалей и блокировать нажатую педаль.

Это угрожает эксплуатационной безопасности автомобиля и безопасности движения.

▶ Все предметы в автомобиле должны быть размещены надежно, чтобы они не смогли попасть в пространство для ног водителя.

- ▶ Коврики должны быть всегда жестко зафиксированы согласно предписаниям, чтобы всегда обеспечивалось достаточное свободное пространство для хода педалей.
- ▶ Не используйте незакрепленные коврики и не кладите несколько ковриков друг на друга.

! **УКАЗАНИЕ** Разрядка аккумуляторной батареи вследствие подключения приборов к разъему диагностирования

Использование приборов на разъеме диагностирования представляет оказывает нагрузку на аккумуляторную батарею.

- ▶ Проверьте уровень зарядки аккумуляторной батареи.
- ▶ При низком уровне зарядки производите зарядку аккумуляторной батареи, например, длительной поездкой на автомобиле.

Также соблюдайте указание по аккумуляторной батарее 12 В и по поездкам на короткие расстояния, приведенное в главе «Движение и парковка» (→ стр. 163).

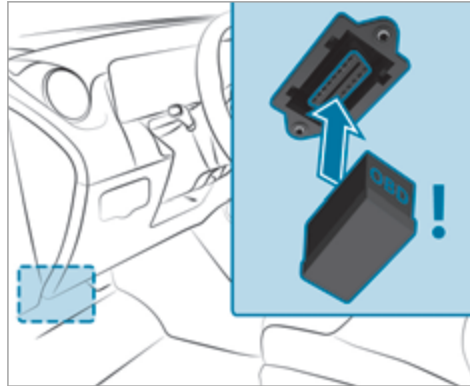

Подключение к диагностическому интерфейсу и использование других устройств может иметь следующие последствия:

- функциональные сбои систем автомобиля,
- выход компонентов автомобиля из строя на длительный срок.

В связи с этим соблюдайте условия гарантии.

Кроме того, подключение устройств к диагностическому интерфейсу может привести, например, к

сбросу показаний системы контроля токсичности ОГ. В результате этого при очередном контроле токсичности ОГ в рамках основного технического осмотра Ваш автомобиль может не соответствовать предписанным требованиям.

Специализированная мастерская с квалифицированным персоналом

Специализированная мастерская с квалифицированным персоналом располагает необходимыми специальными знаниями, инструментом и квалификацией для правильного выполнения необходимых работ с автомобилем. В особенности это касается работ, связанных с безопасностью.

Всегда обращайтесь в специализированную мастерскую с квалифицированным персоналом для проведения на автомобиле следующих работ:

- работы, связанные с безопасностью
- работы по сервисному и техническому обслуживанию
- ремонтные работы
- изменения, а также монтаж встраиваемого оборудования и переоборудование
- работы с электронными компонентами

- **автомобили с бортовой сетью на 48 В:** работы с высоковольтными компонентами бортовой сети на 48 В

Для этого Mercedes-Benz рекомендует пользоваться услугами авторизованной СТОА Mercedes-Benz.

Регистрация автомобиля

"Мерседес-Бенц" может поручить своим авторизованным СТОА проведение технических инспекций определенных автомобилей. Эти инспекции призваны содействовать улучшению качества и безопасности автомобилей.

"Мерседес-Бенц" может информировать Вас о проверках технического состояния автомобиля только при наличии Ваших регистрационных данных в базе данных "Мерседес-Бенц".

В нижеследующих случаях может оказаться, что Ваш автомобиль еще не зарегистрирован в "Мерседес-Бенц" на Ваше имя:

- Вы приобрели автомобиль не у авторизованного дилера,
- Ваш автомобиль еще не прошел техосмотра в авторизованной СТОА "Мерседес-Бенц".

Рекомендуем зарегистрировать автомобиль в авторизованной СТОА "Мерседес-Бенц".

Как можно скорее проинформируйте "Мерседес-Бенц" об изменении своего адреса или смене владельца автомобиля. Это можно сделать, например, в авторизованной СТОА "Мерседес-Бенц".

Использование автомобиля по назначению

Удаление предупреждающих наклеек может привести к тому, что Вы или другие лица не сможете распознать опасность. Оставьте предупреждающие наклейки в местах их размещения.

Пользуясь автомобилем, обратите особое внимание на следующую информацию:

- Указания по технике безопасности в данном руководстве по эксплуатации, руководства по эксплуатации дополнительного оборудования данного автомобиля и дополнительные документы
- Технические данные автомобиля
- Правила дорожного движения и соответствующие предписания
- Законодательные предписания по эксплуатации транспортных средств и нормы безопасности

Информация по регламенту REACH

Только для стран ЕС и ЕАСТ:

Регламент REACH (регламент (ЕС) № 1907/2006, статья 33) предусматривает обязанность предоставлять информацию об особо опасных веществах (SVHC).

Mercedes-Benz AG действует добросовестно, стараясь избежать внедрения и использования этих особо опасных веществ, а также обеспечить клиенту безопасное обращение с этими веществами. Согласно информации поставщиков и внутренней информации о продукции компании Mercedes-Benz AG, известны особо опасные вещества, доля которых составляет более 0,1 процента по весу в отдельных компонентах этого автомобиля.

Подробная информация приведена в Интернете по следующим адресам:

- <https://reach.daimler.com/de/home/>
- <https://reach.daimler.com/en/home/>

Указания для лиц с электронными медицинскими вспомогательными устройствами

Несмотря на тщательную разработку систем автомобиля, компания Mercedes-Benz AG не может полностью исключить взаимное влияние этих систем и

электронных медицинских вспомогательных устройств, например кардиостимуляторов, друг на друга.

Кроме того, в автомобилях установлены компоненты, которые способны создавать магнитные поля в виде постоянного магнита независимо от режима эксплуатации автомобиля. Эти поля могут присутствовать, например, в зоне мультимедийной и акустической систем или, в зависимости от комплектации автомобиля, также в зоне сидений.

Поэтому в отдельных случаях и в зависимости от используемого вспомогательного устройства это может привести к следующим последствиям:

- Неисправности вспомогательных устройств
- Нанесение вреда здоровью

Соблюдайте указания и предупреждения изготовителя вспомогательных устройств и при наличии сомнений обратитесь к изготовителю и/или своему врачу. Если у Вас остаются сомнения относительно возможных неполадок вспомогательного устройства, компания Mercedes-Benz AG рекомендует использовать лишь некоторые электрические системы автомобиля и/или соблюдать соответствующее расстояние до компонентов.

Проводите работы по ремонту и техническому обслуживанию вблизи следующих компонентов только в специализированной мастерской с квалифицированным персоналом:

- находящиеся под напряжением компоненты автомобиля
- передающие антенны
- мультимедийная и акустическая системы

При наличии вопросов или предложений обращайтесь в специализированную мастерскую с квалифицированным персоналом.

Ответственность за дефекты

! **УКАЗАНИЕ** Повреждения автомобиля в результате нарушений указаний в настоящем "Руководстве по эксплуатации"

В результате нарушений указаний в настоящем "Руководстве по эксплуатации" Ваш автомобиль может быть поврежден.

Такие повреждения не подпадают под действие ответственности за дефекты Mercedes-Benz и гарантии на новые или бывшие в употреблении автомобили.

▶ Соблюдайте указания в настоящем "Руководстве по эксплуатации", касающиеся надлежащей эксплуатации автомобиля, а также возможных опасностей повреждения автомобиля.

QR-код для определения карты экстренной помощи

QR-коды приклеены на внутренней стороне откидной крышки заправочного люка и с противоположной стороны на средней стойке кузова. В случае аварии спасательные службы с помощью QR-кодов смогут быстро найти соответствующую карту экстренной помощи для Вашего автомобиля. Актуальная карта экстренной помощи в компактной форме содержит важнейшую информацию о Вашем автомобиле, например о расположении электрических проводов.

Дополнительную информацию можно получить по адресу <https://www.mercedes-benz.de/qrcode>.

Хранение данных

Обработка данных в автомобиле

Электронные блоки управления

Ваш автомобиль оснащен электронными блоками управления. Блоки управления обрабатывают данные, которые получают от датчиков автомобиля, генерируют сами или которыми они обмениваются между собой. Одни блоки управления необходимы для безопасного функционирования Вашего автомобиля, другие помогают Вам во время движения (например, вспомогательные системы), а третьи обеспечивают работу функций обеспечения комфорта или мультимедийной системы.

Ниже представлена общая информация об обработке данных в автомобиле. Дополнительную информацию о том, какие конкретно данные собираются, хранятся и передаются третьим лицам в Вашем автомобиле и для каких целей, можно найти в указаниях относительно функциональных особенностей в соответствующих инструкциях по эксплуатации. Их также можно найти в Интернете, и в зависимости от комплектации они доступны в автомобиле в цифровом виде.

Идентификация личности

Каждому автомобилю присваивается уникальный идентификационный номер. В зависимости от

страны по этому идентификационному номеру автомобиля государственные органы могут определить, например, личность владельца. Существуют и другие способы идентификации личности водителя или владельца с помощью полученных из автомобиля данных, например с помощью номерного знака автомобиля.

Поэтому данные, генерируемые или обрабатываемые блоками управления, могут быть личными или личными при определенных условиях. В зависимости от имеющихся данных автомобиля можно получить, например, информацию о Вашем стиле вождения, местоположении, маршруте или Вашем профиле пользователя.

Правовые требования к раскрытию данных

Если предусмотрено законодательством, производители в целом обязаны в отдельных случаях раскрывать хранящиеся у них данные в необходимом объеме по запросу государственных органов. К таким случаям, например, относится расследование преступления.

В рамках действующего законодательства государственные органы также имеют право в отдельных случаях считывать данные с автомобилей. Например, в случае аварии из блока управления подушки безопасности может быть считана информация,

которая может помочь прояснить обстоятельства аварии.

Эксплуатационные данные в автомобиле

Блоки управления обрабатывают данные для управления системами автомобиля.

К ним относятся, например, следующие данные:

- Информация о состоянии автомобиля, например скорость, продольное ускорение, поперечное ускорение, частота вращения колеса, индикация пристегнутых ремней безопасности
- Внешние условия, например температура, показания датчика дождя, датчика дистанции

Как правило, эти данные постоянно меняются и не хранятся дольше времени эксплуатации, они обрабатываются только в самом автомобиле. В блоках управления часто предусмотрена память для хранения данных, например в ключе автомобиля. Это необходимо для того, чтобы иметь возможность временно или постоянно документировать информацию о состоянии автомобиля, нагрузке на компоненты, потребности в техническом обслуживании или технических событиях и неисправностях.

В зависимости от технической оснащённости автомобиля сохраняются следующие данные:

- Рабочие состояния компонентов системы, например уровень топлива, давление воздуха в шинах, состояние аккумуляторной батареи
- Нарушения работы и неисправности важных компонентов системы, например освещения, тормозной системы
- Реакции систем в специфических дорожных ситуациях, например срабатывание подушки безопасности, задействование систем стабилизации движения
- Информация о событиях, причиняющих ущерб автомобилю

В особых случаях может потребоваться сохранить данные, которые в ином случае были бы только временными. Это может потребоваться, например, в том случае, когда в автомобиле распознано нарушение функционирования.

При необходимости для ремонта и техобслуживания автомобиля сохранённые эксплуатационные данные могут быть считаны и использованы вместе с идентификационным номером автомобиля. Считывание данных автомобиля может выполняться сотрудниками сервисной сети, например сотрудниками СТОА, представителями производителя или третьими

лицами, например аварийными службами. То же самое относится к гарантийным случаям и мерам по обеспечению качества.

Считывание осуществляется, как правило, через разъём для диагностического интерфейса в автомобиле, наличие которого предписано законом. Считанные эксплуатационные данные документируют техническое состояние автомобиля или отдельных компонентов и помогают в диагностике неисправностей, соблюдении гарантийных обязательств и при повышении качества. Эти данные, особенно информация о нагрузке на компоненты, технических событиях, неправильном управлении и других неисправностях, могут быть переданы производителю вместе с идентификационным номером автомобиля. Кроме этого, производитель несёт ответственность за качество продукции. Производитель использует эксплуатационные данные автомобиля, например, при проведении кампании по отзыву продукции. Эти данные также могут быть использованы для проверки запросов на гарантийное обслуживание, поступающих со стороны клиента.

Память неисправностей в автомобиле может сбрасываться в рамках ремонтных работ или технического обслуживания или по Вашему желанию сотрудниками сервисного центра.

Функции обеспечения комфорта и мультимедийной системы

Вы можете в любой момент сохранить в памяти автомобиля и изменить или сбросить комфортные и индивидуальные настройки.

В зависимости от комплектации это могут быть, например, следующие настройки:

- Положения сиденья и рулевого колеса
- Настройки подвески и настройки климатической установки
- Индивидуальные настройки, например освещение салона

В рамках выбранной комплектации Вы можете самостоятельно вводить данные для функций повышения комфорта и мультимедийной системы автомобиля.

В зависимости от комплектации это могут быть, например, следующие данные:

- данные мультимедийной системы, такие как музыкальные композиции, фильмы или фотографии для воспроизведения во встроенной мультимедийной системе
- данные адресной книги для использования в сочетании со встроенной системой громкой связи или со встроенной навигационной системой

- введенные цели навигации
- данные об использовании интернет-сервисов

Данные функций обеспечения комфорта и мультимедийной системы могут локально сохраняться в автомобиле или храниться в устройстве, которое Вы подключили к автомобилю, например в смартфоне, USB-накопителе или MP3-плеере. Вы можете в любое время удалить введенные Вами данные.

Передача этих данных из автомобиля осуществляется исключительно по Вашему желанию. Это особенно актуально при пользовании онлайн-сервисами в соответствии с выбранными Вами настройками.

Интеграция смартфона (например, через Android Auto или Apple CarPlay®)

Если Ваш автомобиль имеет соответствующую комплектацию, то Вы можете подключить к нему свой смартфон или другое мобильное устройство. Вы можете управлять им с помощью встроенных в Ваш автомобиль элементов управления. При этом изображение и звук смартфона могут выводиться через мультимедийную систему. Одновременно на Ваш смартфон передается определенная информация. В зависимости от типа интеграции это могут быть, например, данные о местоположении, дневной / ночной режим и другие общие данные о состоянии автомобиля. Ознакомьтесь с инструкцией по

эксплуатации автомобиля / мультимедийной системы.

Интеграция позволяет использовать некоторые приложения смартфона, например навигационную систему или воспроизведение музыки. Другого взаимодействия между смартфоном и автомобилем, в особенности прямого доступа к данным автомобиля, не происходит. Способ последующей обработки данных определяет поставщик используемого приложения. Число настроек и возможность их применения зависят от соответствующего приложения и операционной системы Вашего смартфона.

Онлайн-службы

Подключение к сети сотовой связи

Если Ваш автомобиль подключен к сети сотовой связи, то имеется возможность обмена данными между Вашим автомобилем и другими системами. Соединение с сотовой сетью осуществляется с помощью приемопередающего устройства автомобиля или с помощью подключенного Вами мобильного устройства, например смартфона. Через сеть сотовой связи можно пользоваться онлайн-функциями. К ним относятся онлайн-службы и приложения, которые предоставляются производителем или другими поставщиками услуг.

Собственные службы производителя

В онлайн-службах производителя описываются соответствующие функции на соответствующем месте (например, инструкция по эксплуатации, интернет-сайт производителя) и даются сведения о связанных с ними законодательных положениях о защите данных. Для предоставления онлайн-служб могут использоваться персональные данные. При этом обмен данными выполняется через защищенное соединение, например с помощью предназначенных для этого IT-систем производителя. Сбор, обработка и использование персональных данных, связанные с использованием службами, осуществляются исключительно на основании законодательного разрешения или согласия. Эти действия, например, осуществляются в случае предусмотренной законодательством системы экстренного вызова, договорного соглашения или на основе согласия.

Как правило, Вы можете активировать и деактивировать (отчасти платные) службы и функции. Исключением являются, в частности, предписанные законодательством функции и службы, например система экстренного вызова.

Службы, предоставляемые третьими лицами

Если имеется возможность пользоваться онлайн-службами сторонних поставщиков услуг, то соответствующий поставщик услуг несет ответственность в отношении данных служб и в отношении защиты

данных и условий пользования. Производитель не имеет отношения к информации, которая передается в рамках пользования онлайн-службами других операторов.

Поэтому проконсультируйтесь у соответствующего поставщика услуг о виде, объеме, цели получения и использования персональных данных в рамках предоставляемых третьими лицами служб.

Права на защиту данных

У Вас есть определенные права на защиту данных в зависимости от страны, оборудования и функциональности Вашего автомобиля, а также используемых услуг и сервисов. Дополнительную информацию о защите данных и Ваших правах на защиту данных можно найти на веб-сайте производителя. Вы также можете получить эту информацию от поставщиков соответствующих услуг и сервисов. Там же Вы найдете контактные данные производителя и его сотрудника, ответственного за защиту данных.

За дополнительную плату Вы можете попросить, например, сотрудников сервисного центра считать данные, которые локально хранятся в автомобиле.

Авторские права

Информацию о лицензиях применяемого в Вашем автомобиле бесплатного программного обеспечения и программного обеспечения с открытым исходным кодом можно найти на носителе данных в папке с автомобильной документацией и обновлениями на следующем веб-сайте:

<https://www.mercedes-benz.com/opensource>

Система удержания пассажиров

Потенциал защиты системы удержания пассажиров

В систему удержания пассажиров входят следующие компоненты:

- Система ремней безопасности
- Подушки безопасности
- Система удержания детей
- Крепления для детских кресел

Система удержания пассажиров при аварии может снизить риск удара сидящих в автомобиле об элементы салона автомобиля. Кроме того, система удержания пассажиров может в случае аварии снизить нагрузку на сидящих в автомобиле людей.

Только правильно пристегнутый ремень безопасности может реализовать свой потенциал защиты. В зависимости от распознанной аварийной ситуации натяжители ремней безопасности и / или подушки безопасности дополняют правильно пристегнутый ремень безопасности. Натяжители ремней безопасности и / или подушки безопасности срабатывают не при каждой аварии.

Для реализации потенциала защиты системы удержания пассажиров каждый сидящий в автомобиле человек должен соблюдать следующие указания:

- Правильно пристегнуть ремень безопасности.
- Принять по возможности вертикальное положение и опираться спиной на спинку сиденья.
- По возможности сидеть так, чтобы ноги стояли на полу.
- Особ ростом ниже 1,50 м всегда размещать в пригодной для автомобилей Mercedes-Benz дополнительной системе удержания пассажиров.

Однако ни одна из предлагаемых в данный момент систем не способна полностью исключить травмы и смертельный исход во всех аварийных ситуациях. Ремень безопасности и подушка безопасности, как правило, не в состоянии предотвратить в особенности травмирование предметами, проникающими в автомобиль извне. Риск травмирования срабатывающей подушкой безопасности также не может быть полностью исключен.

Ограничение потенциала защиты системы удержания пассажиров

⚠ ОСТОРОЖНО Опасность травмирования- и опасность для жизни вследствие внесения изменений в систему удержания пассажиров

Вследствие внесения изменений в систему удержания пассажиров она больше не сможет обеспечить предусмотренную защиту сидящих в автомобиле.

- ▶ Никогда не вносите изменения в компоненты системы удержания пассажиров.
- ▶ Не допускайте вмешательства в электропроводку и в электронные компоненты или их программное обеспечение.

При необходимости адаптации автомобиля к потребностям человека с ограниченными физическими возможностями обратитесь в специализированную мастерскую с квалифицированным персоналом.



Mercedes-Benz рекомендует пользоваться вспомогательными системами вождения, допущенными Mercedes-Benz для Вашего автомобиля.

Эксплуатационная готовность системы удержания пассажиров

При включенном зажигании во время самодиагностирования системы горит предупредительная сигнальная лампа системы удержания пассажиров . Она выключается через несколько секунд после пуска двигателя автомобиля. После этого компоненты системы удержания пассажиров готовы к эксплуатации.

Нарушение функционирования системы удержания пассажиров

В следующих случаях имеет место неисправность системы удержания пассажиров:

- При включенном двигателе сигнальная лампа системы удержания пассажиров  не загорается.
- Во время движения предупредительная сигнальная лампа системы удержания пассажиров  постоянно горит или многократно загорается.

⚠ ОСТОРОЖНО Опасность получения травмы вследствие нарушения работы системы удержания пассажиров

Компоненты системы удержания пассажиров могут самопроизвольно активироваться или в случае аварии не сработать должным образом.

- ▶ Немедленно проверьте и отремонтируйте систему удержания пассажиров в специализированной мастерской с квалифицированным персоналом.

Функционирование системы удержания пассажиров при аварии

Принцип действия системы удержания пассажиров определяется выявленной тяжестью столкновения и намечающимся родом аварии:

- Фронтальное столкновение
- Наезд сзади
- Боковой удар
- Опрокидывание

Определение порогов активирования для элементов системы удержания пассажиров производится путем оценки показаний датчиков, снятых в различных частях автомобиля. Этот процесс носит превентив-

ный характер. Срабатывание элементов системы удержания пассажиров должно происходить своевременно, в начале столкновения.

Факторы, выявляющиеся или поддающиеся измерению только после столкновения, не могут повлиять на срабатывание подушек безопасности. Они также не являются причиной для их срабатывания.

Подушка безопасности может не сработать, даже если автомобиль значительно деформирован. Это происходит, если удар приходится на относительно легко деформируемые элементы автомобиля без сильного замедления автомобиля. И, наоборот, подушка безопасности может сработать, хотя автомобиль имеет лишь незначительные деформации. Если удар приходится на очень жесткие элементы конструкции автомобиля, например лонжерон, замедление автомобиля может быть достаточно сильным.

В зависимости от распознанной экстренной ситуации элементы системы удержания пассажиров могут активироваться или сработать независимо друг от друга:

- Натяжители ремней безопасности: фронтальное столкновение, наезд сзади, боковой удар, опрокидывание

- Подушка безопасности водителя, подушка безопасности переднего пассажира: фронтальное столкновение
- Коленная подушка безопасности: фронтальное столкновение
- Боковая подушка безопасности: боковой удар
- Оконная подушка безопасности: боковой удар, опрокидывание, фронтальное столкновение

Срабатывание подушки безопасности переднего пассажира в случае аварии возможно только при выключенной контрольной лампе PASSENGER AIR BAG OFF. При занятом сиденье переднего пассажира обеспечьте до начала движения и во время движения надлежащее состояние подушки безопасности переднего пассажира (→ стр. 52).

⚠ ОСТОРОЖНО Опасность ожога горячими элементами подушки безопасности

Элементы подушки безопасности нагреваются при срабатывании подушки безопасности.

- ▶ Не прикасайтесь к элементам подушки безопасности.
- ▶ Немедленно произведите замену сработавшей подушки безопасности в специали-

зированной мастерской с квалифицированным персоналом.

После аварии Mercedes-Benz рекомендует буксировку автомобиля в специализированную мастерскую с квалифицированным персоналом. Учитывайте это особенно в тех случаях, когда сработали натяжители ремней безопасности или подушки безопасности.

Срабатывание натяжителей ремней безопасности или подушек безопасности сопровождается громким хлопком с возможным выделением порошковой пыли:

- Хлопок, как правило, не оказывает отрицательного воздействия на слух.
- Выделяющаяся порошковая пыль в целом не причиняет вреда здоровью, однако у лиц, страдающих астмой или нарушениями дыхания, она может вызвать кратковременные затруднения дыхания.

Если это не опасно, то для предотвращения нарушений дыхания немедленно покиньте автомобиль или откройте окно.

Ремни безопасности

Потенциал защиты ремня безопасности

Перед троганием с места всегда надлежащим образом пристегивайтесь ремнем безопасности. Только правильно пристегнутый ремень безопасности может реализовать свой потенциал защиты.

⚠ ОСТОРОЖНО Опасность травмирования или опасность для жизни при неправильно пристегнутом ремне безопасности

Неправильно пристегнутый ремень безопасности не может обеспечить предусмотренную защиту.

Кроме того, неправильно пристегнутый ремень безопасности может привести к травмам, например, в случае аварии, при торможении или внезапном изменении направления движения.

▶ Всегда следите за тем, чтобы все пассажиры были правильно пристегнуты ремнем безопасности и сидели надлежащим образом.

Всегда учитывайте указания по правильному положению сиденья водителя и по установке сидений (→ стр. 102).

Для реализации потенциала защиты системы удержания пассажиров каждый сидящий в автомобиле человек должен соблюдать следующие указания:

- Ремень безопасности должен прилегать к корпусу плотно и без перекручивания.
- Ремень безопасности должен проходить посередине плеча как можно низко по изгибу бедра.
- Плечевая часть ремня безопасности не должна касаться шеи и не должна быть пропущена под рукой или за спиной.
- Избегайте толстой одежды, например зимнего пальто.
- Прижмите поясную часть ремня вниз в изгиб бедра и натяните его за плечевую часть ремня. Поясная часть ремня безопасности ни в коем случае не должна проходить по животу или по нижней части живота.
Беременным женщинам также следует обратить на это внимание.
- Ни в коем случае не проводите ремень безопасности по острым, шероховатым или бьющимся предметам.
- Одним ремнем безопасности всегда должен быть пристегнут только один человек. Ни в коем случае не перевозите младенцев или детей на коленях пассажиров.

- Ни в коем случае не пристегивайте одним ремнем пассажира и какие-либо предметы. Для надежного размещения различных предметов, багажа или груза всегда учитывайте указания по загрузке автомобиля (→ стр. 118).

Убедитесь также в том, что никакие предметы, например подушки, не находятся между человеком и сиденьем.

При перевозке ребенка в автомобиле обязательно соблюдайте инструкции и указания по технике безопасности в разделе "Дети в автомобиле" (→ стр. 57).

Ограничение потенциала защиты ремня безопасности

⚠ ОСТОРОЖНО Опасность травмирования или опасность для жизни вследствие неправильного положения для сидения

Если спинка сиденья не находится в почти вертикальном положении, то ремень безопасности не обеспечивает надлежащим образом защитную функцию.

В особенности Вы можете выскользнуть из-под ремня безопасности и при этом получить травмы.

- ▶ Перед троганием с места правильно устанавливайте положение сиденья.
- ▶ Постоянно следите за тем, чтобы спинка сиденья находилась в почти вертикальном положении и плечевая часть ремня проходила по середине плеча.

⚠ ОСТОРОЖНО Опасность травмирования или опасность для жизни вследствие выдвинутого механизма подачи ремня безопасности во время движения

Если ремень безопасности неправильно прилегает к корпусу, то он не может обеспечить предусмотренную защиту.

- ▶ Всегда следите за тем, чтобы подающее устройство ремня безопасности было задвинуто во время движения.

Если подающее устройство ремня безопасности не задвигается автоматически, то Вы можете вернуть его в исходное положение рукой. Для этого перед пуском двигателя автомобиля до упора нажмите подающее устройство ремня безопасности назад. Возвращение подающего устройства ремня безопасности в исходное положение требует усилия.

⚠ ОСТОРОЖНО Опасность травмирования или опасность для жизни людей небольшого роста без дополнительных систем удержания пассажиров-

Люди ростом ниже 1,50 м не в состоянии правильно пристегнуть ремень безопасности без подходящих дополнительных систем удержания пассажиров.

▶ Для безопасного размещения людей ростом 1,50 м всегда используйте подходящие дополнительные системы удержания пассажиров.

⚠ ОСТОРОЖНО Опасность травмирования или опасность для жизни вследствие блокировки замков ремней безопасности

Если замки ремней безопасности заблокированы и не могут передвигаться вниз, то функционирование натяжителя ремня безопасности ограничено.

Ремни безопасности больше не могут обеспечить надлежащий уровень защиты.

▶ Всегда следите за тем, чтобы замки ремней безопасности не были заблокированы.

⚠ ОСТОРОЖНО Опасность травмирования или опасность для жизни вследствие повреждения или изменения ремней безопасности-

Ремни безопасности могут не защитить особенно в следующих ситуациях:

- Ремень безопасности поврежден, изменен, сильно загрязнен, выцвел или изменил цвет.
- Замок ремня безопасности поврежден или сильно загрязнен.
- Изменен аварийный натяжитель ремня безопасности, изменены элементы жесткого крепления ремня безопасности или изменен вытягивающий механизм ремня безопасности.

При аварии ремни безопасности могут получить также и скрытые повреждения, например, осколками стекла.

Измененные или поврежденные ремни безопасности могут порваться или выйти из строя, например, при аварии.

Измененные натяжители ремней безопасности могут произвольно сработать или не выполнить предусмотренную функцию.

▶ Ни в коем случае не вносите изменения в конструкцию системы ремней безопас-

ности, например, в конструкцию ремня безопасности, замка ремня безопасности, аварийного натяжителя ремня безопасности, элементов жесткого крепления ремня безопасности и вытягивающего механизма ремня безопасности.

- ▶ Убедитесь в том, что ремни безопасности являются неповрежденными, неизношенными и чистыми.
- ▶ После аварии немедленно обратитесь в специализированную мастерскую с квалифицированным персоналом для проверки ремней безопасности.

Mercedes-Benz рекомендует пользоваться ремнями безопасности, допущенными Mercedes-Benz для Вашего автомобиля.

⚠ ОСТОРОЖНО Опасность травмирования или опасность для жизни вследствие пиротехнического срабатывания натяжителей ремней безопасности

Пиротехнически сработавшие натяжители ремней безопасности больше не работоспособны и поэтому они не могут обеспечить предусмотренную защиту.

▶ Немедленно замените пиротехнически сработавшие натяжители ремней безопасности в специализированной мастерской с квалифицированным персоналом.

После аварии Mercedes-Benz рекомендует буксировку автомобиля в специализированную мастерскую с квалифицированным персоналом.

! **УКАЗАНИЕ** Повреждение ремня безопасности вследствие защемления

Если неиспользуемый ремень безопасности сматан неполностью, то он может быть защемлен дверью или механизмом сиденья.

▶ Всегда следите за тем, чтобы неиспользуемый ремень безопасности был полностью сматан.

Выдвигание / задвигание механизма подачи ремня безопасности

При закрывании двери подающее устройство ремня безопасности выдвигается.

! **УКАЗАНИЕ** Автомобилю Mercedes-AMG

▶ Соблюдайте указания в руководстве по эксплуатации дополнительного оборудования. В противном случае Вы можете не распознать опасность.

В автомобилях Mercedes-AMG переключатель подающего устройства ремня безопасности отсутствует.

Подающее устройство ремня безопасности Вы можете также выдвинуть при помощи переключателя подающего устройства ремня безопасности  на центральной консоли.

▶ Включите зажигание.

▶ Нажмите на переключатель подающего устройства ремня безопасности . Подающее устройство ремня безопасности выдвигается.

В следующих случаях подающее устройство ремня безопасности задвигается:

- язычок ремня безопасности фиксируется в замке ремня безопасности.
- язычок ремня безопасности не фиксируется в замке ремня безопасности в течение 60 секунд.

Если Вы в этом случае повторно нажмёте на переключатель подающего устройства ремня безопасности , то подающее устройство ремня безопасности снова выдвигается.

- Вы открываете соответствующую дверь,
- Вы откидываете спинку сиденья вперед,
- на стороне переднего пассажира никто не сидит.

Если Вы в этом случае повторно нажмёте на переключатель подающего устройства ремня безопасности , то подающее устройство ремня безопасности больше не выдвигается.

Во время движения подающее устройство ремня безопасности всегда должно быть задвинуто.

Пристегивание ремня безопасности

Если Вы быстро или рывками вытягиваете ремень безопасности, то втягивающий механизм ремня безопасности блокируется. Ремень безопасности не вытягивается дальше.



▶ Всегда фиксируйте язычок замка ② ремня безопасности в относящемся к сиденью замке ремня безопасности ①.

① Только правильно пристегнутый ремень безопасности может реализовать свой потенциал защиты. Учитывайте указания по пристегиванию ремнем безопасности (→ стр. 42).

! **УКАЗАНИЕ** Срабатывание компонентов системы удержания пассажиров при незанятом сиденье переднего пассажира, если язычок замка ремня безопасности переднего пассажира зафиксирован в замке ремня безопасности

Если при незанятом сиденье переднего пассажира язычок замка ремня безопасности зафиксирован в замке ремня безопасности, то на стороне переднего пассажира в случае аварии возможно необоснованное срабатывание компонентов системы удержания пассажиров, например, натяжителя ремня безопасности.

▶ Используйте ремень безопасности только надлежащим образом.

① Учитывайте указания по возможностям размещения багажа (→ стр. 118). Информация о монтаже системы удержания детей и о перевозке ребенка в автомобиле представлена в разделе „Дети в автомобиле“ (→ стр. 61).

Функция адаптации ремня безопасности

Автомобили с системой PRE-SAFE®: после пристегивания переднего ремня безопасности может быть

произведена автоматическая адаптация ремня безопасности с определенной силой натяжения ремня. При этом не придерживайте ремень безопасности. Вы можете включать или выключать функцию адаптации ремня безопасности через мультимедийную систему (→ стр. 46).

Включение или выключение функции адаптации ремней безопасности через мультимедийную систему

Мультимедийная система:

→ ▶▶ Установки ▶▶ Автомобиль

▶ Включите или выключите Регулиров.рем.безоп..

Отстеживание ремня безопасности

▶ Нажмите на кнопку разблокировки в замке ремня безопасности и отведите ремень назад вместе с язычком замка ремня.

Функционирование сигнализатора ремней безопасности водителя и переднего пассажира

Предупредительная сигнальная лампа ремней безопасности на приборном дисплее указывает на необходимость пристегивания всех сидящих в авто-

мобиле ремнями безопасности надлежащим образом.

Дополнительно включается предупредительный звуковой сигнал.

Сигнализатор ремня безопасности выключается, как только водитель и передний пассажир пристегивают ремни.

Функционирование индикации состояния ремней безопасности в задней части автомобиля

Индикация состояния ремней безопасности в задней части салона поставляется только в определенных странах.



При включенном автомобиле индикация состояния ремней безопасности в задней части салона в течение

определенного промежутка времени показывает, какой ремень безопасности в задней части салона не пристегнут.

С помощью кнопки возврата слева на рулевом колесе Вы немедленно можете выключить индикацию состояния ремней безопасности в задней части автомобиля (→ стр. 259).

Если во время движения пассажир в задней части салона отстегивает ремень безопасности, то индикация состояния ремней безопасности в задней части автомобиля снова включается.

Дополнительно включается предупредительный звуковой сигнал. В этом случае Вы не сможете выключить индикацию состояния ремней безопасности в задней части автомобиля с помощью кнопки возврата слева на рулевом колесе.

Подушки безопасности

Обзор подушек безопасности

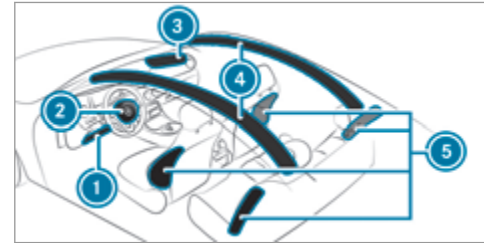

- ① Коленная подушка безопасности
- ② Подушка безопасности водителя
- ③ Подушка безопасности переднего пассажира
- ④ Оконная подушка безопасности
- ⑤ Боковая подушка безопасности

Место установки подушки безопасности Вы распознаете по обозначению AIRBAG.

При активировании подушка безопасности может повысить потенциал защиты соответствующего сидящего в автомобиле человека.

Возможный потенциал защиты соответствующей подушки безопасности:

- Коленная подушка безопасности: бедра, колени и икры
- Подушка безопасности водителя, подушка безопасности переднего пассажира: голова и грудная клетка
- Оконная подушка безопасности: голова
- Боковая подушка безопасности: грудная клетка, впереди также для таза

⚠ ОСТОРОЖНО Опасность травмирования или опасность для жизни при активированной подушке безопасности переднего пассажира

Если подушка безопасности переднего пассажира активирована, то ребенок на сиденье переднего пассажира в случае аварии может получить удар этой подушкой.

НИ В КОЕМ СЛУЧАЕ не используйте обращенное назад устройство удержания детей на сиденье с АКТИВИРОВАННОЙ ФРОНТАЛЬНОЙ ПОДУШКОЙ БЕЗОПАСНОСТИ. Это может привести к НАНЕСЕНИЮ РЕБЕНКУ СЕРЬЕЗНЫХ ТЕЛЕСНЫХ ПОВРЕЖДЕНИЙ или ЕГО ГИБЕЛИ.

При монтаже системы удержания детей на сиденье переднего пассажира учитывайте специфические для автомобиля указания (→ стр. 72). Также обязательно примите во внимание указания для систем удержания детей, обращенных назад или вперед, на сиденье переднего пассажира.

Информация для системы автоматического отключения подушки безопасности переднего пассажира

Срабатывание подушки безопасности переднего пассажира в случае аварии возможно только при выключенной контрольной лампе PASSENGER AIR BAG OFF. При занятом сиденье переднего пассажира обеспечьте до начала движения и во время движения надлежащее состояние подушки безопасности переднего пассажира (→ стр. 52).

! УКАЗАНИЕ Срабатывание компонентов системы удержания пассажиров при незанятом сиденье переднего пассажира

В случае аварии на стороне переднего пассажира возможно необоснованное срабатывание компонентов системы удержания пассажиров, если:

- на сиденье переднего пассажира лежат тяжелые предметы,
- язычок замка ремня безопасности при незанятом сиденье переднего пассажира зафиксирован в замке ремня безопасности.

▶ Размещайте предметы в подходящем для этого месте.

▶ Одним ремнем безопасности всегда должен быть пристегнут только один человек.

В зависимости от распознанной аварийной ситуации может сработать оконная подушка безопасности со стороны переднего пассажира. Срабатывание не зависит от того, занято сиденье переднего пассажира или не занято.

Потенциал защиты подушек безопасности

В зависимости от аварийной ситуации подушка безопасности в дополнение к правильно пристегнутому ремню безопасности может повысить потенциал защиты.

▲ ОСТОРОЖНО Опасность травмирования или опасность для жизни вследствие неправильного положения сиденья-

Если Вы отклоняете сиденье от правильного положения, то подушка безопасности не сможет обеспечить предусмотренную защиту.

Каждый находящийся в автомобиле человек должен соблюдать следующие указания:

- Правильно пристегнуть ремень безопасности. Обратите особое внимание на то, что у беременных женщин поясная часть ремня безопасности ни в коем случае не должна проходить по животу или по нижней части живота.
- Принять правильное положение на сиденье и соблюдать максимальную дистанцию до подушек безопасности.
- Выполнять следующие указания.

▶ Всегда следите за тем, чтобы между подушкой безопасности и пассажиром не находилось никаких предметов.

Каждый находящийся в автомобиле человек должен особенно соблюдать следующие указания во избежание рисков, связанных со срабатыванием подушки безопасности:

- правильно установите сиденья перед троганием с места, отодвинув сиденья водителя и переднего пассажира по возможности в крайнее заднее положение.
- При этом всегда учитывайте информацию о правильном положении сиденья водителя (→ стр. 102).
- Держите рулевое колесо только снаружи за обод рулевого колеса. Только так обеспечивается беспрепятственное раскрытие подушки безопасности.
- Во время движения всегда прислоняйтесь спиной к спинке сиденья. Не нагибайтесь вперед и не прислоняйтесь к двери или боковому стеклу. В противном случае Вы окажетесь в области раскрытия подушки безопасности.
- Ноги всегда должны стоять на полу. Не кладите ноги, например, на переднюю панель. В против-

ном случае Ваши ноги окажутся в области раскрытия подушки безопасности.

- При перевозке детей в автомобиле учитывайте дополнительные указания (→ стр. 57).
- Всегда надлежащим образом размещайте и закрепляйте предметы.

Предметы в автомобиле могут ограничить предусмотренное функционирование подушки безопасности. Каждый находящийся в автомобиле человек должен всегда особенно соблюдать следующие указания:

- Между сидящими в автомобиле и подушкой безопасности не должны находиться другие люди, животные или предметы.
- Не кладите никаких предметов между сиденьем и дверью или стойкой двери (стойкой В).
- Не вешайте никаких твердых предметов, например вешалок, на ручки для держания или крючки для одежды.
- Не крепите никаких комплектующих деталей, например, портативные навигационные устройства, мобильные телефоны или держатели для напитков в зоне раскрытия подушки безопасности, например, на передней панели, на дверях, боковых стеклах или боковой обшивке.

К тому же соединительный провод, стяжной ремешок или удерживающий ремень не должен проходить или закрепляться в зоне раскрытия подушки безопасности. Обязательно всегда соблюдайте указания по монтажу в руководстве изготовителя комплектующих деталей, в особенности также указания для подходящего места крепления.

- Не держите в карманах одежды тяжелых, острых или бьющихся предметов. Храните подобные предметы в подходящем месте.

Ограничение потенциала защиты подушек безопасности

⚠ ОСТОРОЖНО Опасность травмирования вследствие изменения крышек подушек безопасности

При изменении крышки подушки безопасности или размещении на ней предметов, например также при наклеивании наклеек, подушка безопасности больше не может функционировать надлежащим образом.

- ▶ Ни в коем случае не изменяйте крышку подушки безопасности и не размещайте на ней предметов.

Место установки подушки безопасности Вы распознаете по обозначению AIRBAG (→ стр. 47).

⚠ ОСТОРОЖНО Опасность травмирования или опасность для жизни вследствие использования неподходящих чехлов для сидений

Вследствие использования неподходящих чехлов для сидений подушки безопасности больше не могут обеспечить предусмотренную защиту сидящих в автомобиле.

Кроме того, функция автоматического отключения подушки безопасности переднего пассажира может быть ограничена.

- ▶ Используйте только чехлы сидений, допущенные Mercedes-Benz для соответствующего сиденья.

⚠ ОСТОРОЖНО Опасность травмирования вследствие нарушения работы датчиков в двери

По причине изменений или неквалифицированного проведения работ на дверях или на обшивках дверей, а также по причине повреждения дверей подушки безопасности больше не смогут функционировать надлежащим образом.

- ▶ Ни в коем случае не изменяйте двери или их отдельные части.
- ▶ Поручайте проведение работ на дверях или обшивках дверей специализированной мастерской с квалифицированным персоналом.

⚠ ОСТОРОЖНО Опасность травмирования вследствие сработавшей подушки безопасности

Уже сработавшая подушка безопасности больше не обеспечивает защиту.

- ▶ Для замены сработавшей подушки безопасности произведите буксировку автомобиля в специализированную мастерскую с квалифицированным персоналом.

Немедленно производите замену сработавших подушек безопасности.

Состояние подушки безопасности переднего пассажира

Функционирование системы автоматического отключения подушки безопасности переднего пассажира

Система автоматического отключения подушки безопасности переднего пассажира распознает, занято ли сиденье переднего пассажира человеком или системой удержания детей. В зависимости от этого подушка безопасности переднего пассажира активируется или отключается.

▲ ОСТОРОЖНО Опасность травмирования или опасность для жизни при нахождении предметов под сиденьем переднего пассажира

Защемленные под сиденьем переднего пассажира предметы могут привести к нарушению функционирования системы автоматического отключения подушки безопасности переднего пассажира или повредить систему.

- ▶ Не размещайте предметы под сиденьем переднего пассажира.
- ▶ При занятом сиденье переднего пассажира следите за тем, чтобы предметы не

были защемлены под сиденьем переднего пассажира.

При монтаже системы удержания детей на сиденье переднего пассажира учитывайте специфичные для автомобиля указания (→ стр. 73). Также обязательно примите во внимание указания для систем удержания детей, обращенных назад или вперед, на сиденье переднего пассажира (→ стр. 72).

Человек, сидящий на сиденье переднего пассажира, должен соблюдать следующие указания:

- Правильно пристегнуть ремень безопасности (→ стр. 42).
- Принять по возможности вертикальное положение и опираться спиной на спинку сиденья.
- По возможности сидеть так, чтобы ноги стояли на полу.

В противном случае подушка безопасности переднего пассажира может быть ошибочно отключена, например в следующих случаях:

- Передний пассажир переносит свой вес на подлокотники в автомобиле, опираясь на них.
- Передний пассажир сидит, не оказывая достаточной нагрузки на подушку сиденья.

▲ ОСТОРОЖНО Опасность травмирования или опасность для жизни при отключенной подушке безопасности переднего пассажира

Если контрольная лампа PASSENGER AIR BAG OFF горит, то подушка безопасности переднего пассажира отключена.

Сидящий на сиденье переднего пассажира человек может, например, удариться о детали салона автомобиля, особенно если он сидит близко к передней панели.

При занятом сиденье переднего пассажира всегда следите за тем, что:

- классификация человека на сиденье переднего пассажира была выполнена правильно, а подушка безопасности переднего пассажира в соответствии с этим была отключена или активирована,
- сиденье переднего пассажира приведено в крайнее заднее положение,
- человек сидел надлежащим образом.

▶ До и во время движения обеспечьте надлежащее состояние подушки безопасности переднего пассажира.

Если сиденье переднего пассажира занято, то после самодиагностирования системы автоматического отключения подушки безопасности переднего пассажира выполняется классификация человека или системы удержания детей на сиденье переднего пассажира. Контрольные лампы PASSENGER AIR BAG отображают состояние подушки безопасности переднего пассажира.

Всегда соблюдайте указания по функции контрольных ламп PASSENGER AIR BAG (→ стр. 52).

Функция контрольных ламп PASSENGER AIR BAG



Автомобили без системы автоматического отключения подушки безопасности переднего пассажира снабжены специальной наклейкой на стороне переднего пассажира сбоку на панели приборов (→ стр. 71).

Самодиагностирование системы автоматического отключения подушки безопасности переднего пассажира

При включенном автомобиле обе контрольные лампы PASSENGER AIR BAG ON и OFF одновременно горят во время самодиагностирования системы.

После самодиагностирования системы индицируется состояние подушки безопасности переднего пассажира с помощью контрольных ламп PASSENGER AIR BAG:

- **ON горит:** подушка безопасности переднего пассажира может сработать при аварии. Через 60 секунд контрольная лампа выключается.
- **ON и OFF гаснут:** подушка безопасности переднего пассажира может сработать при аварии.
- **OFF горит:** подушка безопасности переднего пассажира отключена. При аварии она не срабатывает.

Если контрольная лампа PASSENGER AIR BAG ON выключена, только контрольная лампа PASSENGER AIR BAG OFF отображает состояние подушки безопасности переднего пассажира. Контрольная лампа PASSENGER AIR BAG OFF может быть выключена или может гореть постоянно.

При одновременном горении контрольной лампы PASSENGER AIR BAG OFF и предупредительной сигнальной лампы системы удержания пассажиров  на сиденье переднего пассажира садиться нельзя. В этом случае не устанавливайте систему удержания детей на сиденье переднего пассажира. Немедленно обратитесь в специализированную мастерскую с квалифицированным персоналом для проверки и ремонта системы автоматического отключения подушки безопасности переднего пассажира.

Индикация состояния

При занятом сиденье переднего пассажира обеспечьте до начала движения и во время движения надлежащее для данной ситуации состояние подушки безопасности переднего пассажира.

После монтажа обращенной назад системы удержания детей на сиденье переднего пассажира: контрольная лампа PASSENGER AIR BAG OFF должна постоянно гореть.

⚠ ВНИМАНИЕ Опасность травмирования и опасность для жизни вследствие использования обращенной назад системы удержания детей при включенной подушке безопасности переднего пассажира

Если Вы размещаете ребенка в обращенной назад системе удержания детей на сиденье переднего пассажира, а контрольная лампа PASSENGER AIR BAG OFF выключена, подушка безопасности переднего пассажира может сработать при аварии.

Подушка безопасности может ударить ребенка.

- ▶ Всегда следите за тем, чтобы подушка безопасности переднего пассажира была отключена. Контрольная лампа PASSENGER AIRBAG OFF должна гореть.
- ▶ НИ В КОЕМ СЛУЧАЕ не используйте обращенное назад устройство удержания детей на сиденье с АКТИВИРОВАННОЙ ФРОНТАЛЬНОЙ ПОДУШКОЙ БЕЗОПАСНОСТИ. Это может привести к НАНЕСЕНИЮ РЕБЕНКУ СЕРЬЕЗНЫХ ТЕЛЕСНЫХ ПОВРЕЖДЕНИЙ или ЕГО ГИБЕЛИ.

При монтаже системы удержания детей на сиденье переднего пассажира учитывайте специфичные для автомобиля указания (→ стр. 72).

В зависимости от системы удержания детей и от телосложения ребенка контрольная лампа PASSENGER AIR BAG OFF может быть выключена. В этом случае нельзя монтировать обращенную назад систему удержания детей на сиденье переднего пассажира.

Вместо этого монтируйте обращенную назад систему удержания детей на подходящем для этого заднем сиденье.

После монтажа обращенной вперед системы удержания детей на сиденье переднего пассажира: в зависимости от системы удержания детей и от телосложения ребенка контрольная лампа PASSENGER AIR BAG OFF может постоянно гореть или может быть выключена. Всегда соблюдайте следующие указания:

⚠ ОСТОРОЖНО Опасность травмирования или опасность для жизни вследствие неправильного расположения обращенной вперед системы удержания детей

Если Вы обеспечиваете безопасность ребенка в обращенной вперед системе удержания детей на сиденье переднего пассажира и при этом устанавливаете сиденье переднего пассажира слишком близко к передней панели, то в случае аварии ребенок может:

- например, удариться об элементы комплектации салона автомобиля, если горит контрольная лампа PASSENGER AIR BAG OFF,
- получить удар подушкой безопасности, если контрольная лампа PASSENGER AIR BAG OFF не горит.

▶ Всегда приводите сиденье переднего пассажира в крайнее заднее положение и полностью опускайте подушку сиденья вниз до максимальной глубины. При этом всегда следите за надлежащим прохождением плечевой части ленты ремня от выхода ремня безопасности на автомобиле к направляющей плечевой части ремня системы удержания детей. Плечевая часть ленты ремня должна проходить от выхода

ремня безопасности вперед и вниз. При необходимости соответствующим образом установите сиденье переднего пассажира.

▶ Обязательно соблюдайте указания в руководстве по монтажу производителя системы удержания детей.

При монтаже системы удержания детей на сиденье переднего пассажира учитывайте специфичные для автомобиля указания (→ стр. 72).

На сиденье переднего пассажира сидит человек: в зависимости от телосложения человека контрольная лампа PASSENGER AIR BAG OFF может постоянно гореть или может быть выключена.

Человек, сидящий на сиденье переднего пассажира, всегда должен соблюдать следующие указания:

- Если сиденье переднего пассажира занято взрослым человеком или человеком с соответствующим телосложением, то контрольная лампа PASSENGER AIR BAG OFF должна быть выключена. Это указывает на то, что подушка безопасности переднего пассажира активирована.

При постоянном горении контрольной лампы PASSENGER AIR BAG OFF взрослому человеку или человеку с соответствующим телосложе-

нием нельзя сидеть на сиденье переднего пассажира.

Вместо этого следует использовать заднее сиденье.

- Если сиденье переднего пассажира занято человеком мелкого телосложения (например, подростком или взрослым небольшого роста), то контрольная лампа PASSENGER AIR BAG OFF либо постоянно горит, либо гаснет в зависимости от результата классификации.
 - Контрольная лампа PASSENGER AIR BAG OFF выключена: приведите сиденье переднего пассажира в крайнее заднее положение или посадите человека мелкого телосложения на заднее сиденье.
 - Контрольная лампа PASSENGER AIRBAG OFF постоянно горит: человеку с мелким телосложением не следует сидеть на сиденье переднего пассажира.

⚠ ОСТОРОЖНО Опасность травмирования или опасность для жизни при горячей контрольной лампе PASSENGER AIR BAG OFF-

Если контрольная лампа PASSENGER AIR BAG OFF после самодиагностирования продолжает

гореть, то подушка безопасности переднего пассажира отключена.

При занятом сиденье переднего пассажира всегда следите за тем, что:

- классификация человека на сиденье переднего пассажира была выполнена правильно, а подушка безопасности переднего пассажира в соответствии с этим была отключена или активирована,
- человек сидел надлежащим образом и был правильно пристегнут ремнем безопасности,
- сиденье переднего пассажира приведено в крайнее заднее положение.

Также обязательно учитывайте следующие главы, связанные с данной темой:

- Система удержания детей на сиденье переднего пассажира . (→ стр. 72)
- Подходящее расположение системы удержания детей . (→ стр. 61)

Система PRE-SAFE®

Функционирование системы PRE-SAFE® (система превентивной защиты водителя и пассажиров)

Система PRE-SAFE® может распознавать определенные критические дорожные ситуации и принимать превентивные меры защиты водителя и пассажиров.

Система PRE-SAFE® независимо друг от друга может принимать следующие меры:

- Предварительное натяжение ремня безопасности на сиденье водителя и переднего пассажира.
- Закрывание бокового стекла.
- **Автомобили со сдвижным верхним люком:** закрывание сдвижного верхнего люка.
- **Автомобили с функцией памяти:** установка более удобного положения для сидения на сиденье переднего пассажира.
- **Автомобили с мультиконтурным сиденьем:** повышение давления воздуха в боковинах спинки сиденья.
- Система PRE-SAFE® Sound может активировать собственный механизм защиты слуха при помощи короткого звукового сигнала при включенной мультимедийной системе.

! **УКАЗАНИЕ** Повреждения вследствие размещения предметов в пространстве для ног или за сиденьем

Сиденье и / или предмет могут быть повреждены вследствие автоматической установки положения для сидения.

▶ Размещайте предметы в подходящем для этого месте.

Отмена мер, принятых системой PRE-SAFE®

Если авария не состоялась, то принятые превентивные меры защиты отменяются.

Определенные установки Вы должны выполнить самостоятельно.

▶ Если натяжение ремня безопасности не уменьшается, немного наклоните спинку сиденья назад. Предварительное натяжение ремней безопасности снимается.

Функционирование системы PRE-SAFE® PLUS (система превентивной защиты водителя и пассажиров Плюс)

Система PRE-SAFE® PLUS может распознать определенные ситуации столкновения и принять превентивные меры для защиты сидящих в автомобиле людей. Эти меры не могут предотвратить грозящий наезд.

Система PRE-SAFE® PLUS независимо друг от друга может принимать следующие меры:

- Предварительное натяжение ремня безопасности на сиденье водителя и переднего пассажира.
- Включение аварийной световой сигнализации в задней части автомобиля с повышенной частотой.
- Повышение давления в тормозной системе на стоящем автомобиле. Данное тормозное воздействие автоматически отключается при трогании с места.

Если авария не состоялась, то принятые превентивные меры защиты отменяются.

Системные пределы

В следующей ситуации система не срабатывает:

- при движении задним ходом

или

- при движении с прицепом и грозящем наезде на автомобиль сзади.

В следующей ситуации система не осуществляет тормозного воздействия:

- во время движения

или

- при въезде на место парковки или выезде с места парковки при помощи активной системы помощи при парковке.

Безопасная перевозка детей в автомобиле

Указания, обязательные к соблюдению при перевозке детей

- i** Обязательно учитывайте также указания по технике безопасности в зависимости от ситуации. Если в салоне находятся дети, то благодаря этому Вы сможете распознать возможные риски и предотвратить опасность (→ стр. 57).

Ответственность

Учтите, что небрежное отношение при фиксации ребенка в системе удержания детей может иметь серьезные последствия. Всегда относитесь с

ответственностью к соблюдению правил и надежно фиксируйте ребенка перед каждой поездкой.

Ни в коем случае не перевозите младенцев или детей на коленях пассажиров.

Mercedes-Benz рекомендует для повышения уровня защиты детей младше 12 лет или ростом ниже чем 1,50 м обязательно следовать данным указаниям:

- Всегда размещайте ребенка в пригодной для Вашего автомобиля Mercedes-Benz системе удержания детей.
- Система удержания детей должна соответствовать их возрасту, весу и росту.
- Сиденье автомобиля должно быть пригодным для монтируемой системы удержания детей (→ стр. 61).

Статистика дорожного травматизма показывает, что дети, предохраненные на задних сиденьях, в принципиальном порядке защищены лучше, чем дети, предохраненные на передних сиденьях. Поэтому Mercedes-Benz настоятельно рекомендует монтировать систему удержания детей на заднем сиденье.

Общее понятие "система удержания детей"

В данном руководстве по эксплуатации используется общее понятие "система удержания детей". Системой удержания детей, например, является:

- автолюлька
- обращенное назад детское сиденье
- обращенное вперед детское сиденье
- детское сиденье-бустер со спинкой и направляющими для ремня безопасности

Mercedes-Benz рекомендует использовать детское сиденье-бустер со спинкой.

Система удержания детей должна соответствовать их возрасту, весу и росту.

Соблюдайте законы и предписания

Всегда соблюдайте законодательные предписания для использования системы удержания детей в автомобиле.

Убедитесь в том, что система удержания детей допущена к эксплуатации в соответствии с действующими техническими условиями испытаний и директивами. Дополнительную информацию можно получить в специализированной мастерской с квалифицированным персоналом. Mercedes-Benz рекомендует Вам пользоваться услугами пункта ТО Mercedes-Benz.

Используйте только допущенные к эксплуатации системы удержания детей

Разрешается использовать в автомобиле только системы удержания детей, отвечающие следующим стандартам Европейской экономической комиссии ООН:

- Стандарт ЕЭК ООН R44
- Стандарт ЕЭК ООН R129 (системы удержания детей стандарта i-Size)

Информация о категориях допуска систем удержания детей и о данных на наклейке допуска на системе удержания детей (→ стр. 62).

Распознавание риска, предотвращение опасности

Системы крепления для систем удержания детей в автомобиле

Для крепления систем удержания детей используйте только следующие системы крепления:

- Крепежные скобы ISOFIX или крепежные скобы i-Size
- Систему ремней безопасности автомобиля
- Дополнительные крепления Top Tether

Предпочтительно устанавливать систему удержания детей стандарта ISOFIX или i-Size.

Простой монтаж на штатных крепежных скобах может уменьшить риск неправильно установленной системы удержания детей.

Если ребенок удерживается встроенным ремнем безопасности системы удержания детей стандарта i-Size или ISOFIX, то обязательно учитывайте допустимую полную массу ребенка и системы удержания детей (→ стр. 65).

Преимущество обращенной назад системы удержания детей

Грудных и малолетних детей предпочтительно перевозить в подходящей обращенной назад системе удержания детей. В этом случае ребенок сидит против направления движения и смотрит назад.

У грудных и малолетних детей сравнительно слабо развита шейная мускулатура в соотношении с размером и массой их головы. В обращенной назад системе удержания детей может быть уменьшен риск травмирования шейного отдела позвоночника при аварии.

Всегда правильно закрепляйте систему удержания детей

⚠ ОСТОРОЖНО Опасность травмирования или опасность для жизни вследствие неправильного монтажа системы удержания детей

В этом случае система не сможет надлежащим образом защитить или удержать ребенка.

- ▶ Обязательно принимайте во внимание указания в руководстве по монтажу от изготовителя системы удержания детей, а также область применения.
- ▶ Следите за тем, чтобы вся опорная поверхность системы удержания детей всегда располагалась на поверхности подушки сиденья.
- ▶ Ни в коем случае не кладите никаких предметов, например подушек, под или за систему удержания детей.
- ▶ Используйте системы удержания детей только с предусмотренным для них оригинальным чехлом.
- ▶ Заменяйте поврежденные чехлы только оригинальными чехлами.

⚠ ОСТОРОЖНО Опасность травмирования или опасность для жизни из-за незакрепленных систем удержания детей в автомобиле

Если система удержания детей неправильно смонтирована или не зафиксирована, то она может отсоединиться.

Система удержания детей может неконтролируемо переместиться в кабине и задеть сидящих в автомобиле.

- ▶ Всегда надлежащим образом монтируйте системы удержания детей, даже если Вы не используете их.
 - ▶ Обязательно соблюдайте указания в руководстве по монтажу производителя системы удержания детей.
- Всегда принимайте во внимание руководство изготовителя по монтажу и эксплуатации используемой системы удержания детей и всегда следуйте указаниям касательно соответствующего автомобиля:
 - На заднем сиденье устанавливайте систему удержания детей стандарта ISOFIX или i-Size (→ стр. 65).

- Фиксация системы удержания детей с помощью ремня безопасности на заднем сиденье (→ стр. 70).
- Закрепление системы удержания детей с помощью ремня безопасности на сиденье переднего пассажира (→ стр. 73). Учитывайте специальные указания, касающиеся обращенных назад и вперед систем удержания детей (→ стр. 72).
При занятом сиденье переднего пассажира обеспечьте до начала движения и во время движения надлежащее для данной ситуации состояние подушки безопасности переднего пассажира (→ стр. 52).
- Соблюдайте указания на наклейках-предостережениях в салоне автомобиля и на системе удержания детей.
- Если имеется, дополнительно закрепите крепление "Top Tether".

Не изменяйте систему удержания детей

⚠ ОСТОРОЖНО Опасность травмирования вследствие внесения изменений в систему удержания пассажиров

Система удержания пассажиров больше не может функционировать надлежащим образом. Существует опасность травмирования!

- ▶ Никогда не вносите изменения в систему удержания детей.
- ▶ Размещайте только такое дополнительное оборудование, которое изготовитель системы удержания детей разрешил использовать специально для данной системы удержания детей.

Компания Mercedes-Benz рекомендует Вам для очистки рекомендованных Mercedes-Benz систем удержания детей фирменные средства для ухода за автомобилем Mercedes-Benz.

Используйте только исправные системы удержания детей

⚠ ОСТОРОЖНО Опасность травмирования или опасность для жизни вследствие использования поврежденных систем удержания детей

Системы удержания детей, поврежденные или подвергавшиеся сильным нагрузкам при аварии, уже не могут обеспечить предусмотренную защиту.

При определенных условиях система не сможет удержать ребенка.

- ▶ Немедленно заменяйте системы удержания детей, поврежденные или подвергавшиеся сильным нагрузкам при аварии.
- ▶ Немедленно поручите проверку креплений системы удержания детей специализированной мастерской с квалифицированным персоналом, прежде чем снова монтировать систему удержания детей.

Избегайте прямого воздействия солнечных лучей

⚠ ВНИМАНИЕ Опасность ожога вследствие прямого воздействия солнечного излучения на детское сиденье

Если система удержания детей подвергается прямому воздействию солнечного излучения, то ее элементы могут сильно нагреться.

Дети могут получить ожоги, прикоснувшись к этим элементам, в особенности к металлическим элементам системы удержания детей.

- ▶ Всегда следите за тем, чтобы система удержания детей не подвергалась прямому воздействию солнечного излучения.
- ▶ Накрывайте его, например, одеялом.
- ▶ Если система удержания детей подвергалась прямому воздействию солнечных лучей, то дайте ей остыть, прежде чем размещать в ней ребенка.
- ▶ Никогда не оставляйте детей в автомобиле без присмотра.

Соблюдайте следующие указания при остановке или при парковании автомобиля

⚠ ОСТОРОЖНО Опасность аварии и получения травмы при оставлении детей в автомобиле без присмотра

Если Вы оставляете в автомобиле детей без присмотра, то они могут, в частности:

- открыть двери и тем самым причинить вред другим людям или участникам дорожного движения,
- выйти из автомобиля и столкнуться с проезжающим автомобилем,
- задействовать элементы комплектации автомобиля и, например, оказаться защемленными.

Кроме того, дети могут привести автомобиль в движение, например следующим образом:

- отпустив стояночный тормоз,
- изменив положение АКП,
- запустив двигатель.

▶ **Никогда не оставляйте детей в автомобиле без присмотра.**

- ▶ Покидая автомобиль, всегда берите ключ с собой и запирайте автомобиль.
- ▶ Храните ключ в недоступном для детей месте.

⚠ ОСТОРОЖНО Опасность для жизни вследствие воздействия жары или холода в автомобиле

Если люди – особенно дети – в течение длительного времени подвергаются воздействию жары или холода, существует опасность травмирования или даже опасность для жизни!

▶ **Никогда не оставляйте людей – особенно детей – в автомобиле без присмотра.**

Обзор рекомендованных систем удержания детей

i Дополнительную информацию о правильной системе удержания детей Вы получите в специализированной мастерской с квалифицированным персоналом. Mercedes-Benz рекомендует Вам пользоваться услугами пункта ТО Mercedes-Benz.

Крепление с помощью системы ISOFIX

Весовая группа 0+ (до 13 кг и примерно до 15 месяцев)

| Тип ¹ | BABY SAFE plus |
|-------------------------------|----------------------|
| Класс размера | E |
| Разрешение | E1 04 301 146 |
| Номер для заказа ² | B6 6 86 8224 |
| 1 Изготовитель: Britax Römer | 2 с кодом цвета 9H95 |

Группа I (от 9 до 18 кг и приблизительно от 9 месяцев до 4 лет)

| Тип ¹ | DUO plus |
|-------------------------------|----------------------|
| Класс размера | B1 |
| Разрешение | E1 04 301 133 |
| Номер для заказа ² | A000 970 43 02 |
| 1 Изготовитель: Britax Römer | 2 с кодом цвета 9H95 |

Крепление с помощью ремня безопасности сиденья автомобиля

Группа 0 (до 10 кг и приблизительно до 6 месяцев) и группа 0+ (до 13 кг и приблизительно до 15 месяцев)

| Тип ¹ BABY SAFE plus II | |
|------------------------------------|----------------------|
| Разрешение | E1 04 301 146 |
| Номер для заказа ² | A000 970 38 02 |
| 1 Изготовитель: Britax Römer | 2 с кодом цвета 9H95 |

Группа I (от 9 до 18 кг и приблизительно от 9 месяцев до 4 лет)

| Тип ¹ DUO plus | |
|-------------------------------|----------------------|
| Разрешение | E1 04 301 133 |
| Номер для заказа ² | A000 970 43 02 |
| 1 Изготовитель: Britax Römer | 2 с кодом цвета 9H95 |



Группа II/III (от 15 до 36 кг и приблизительно от 3 до 12 лет)

| Тип ¹ KIDFIX XP | |
|--------------------------------|----------------------|
| Разрешение | E1 04 301 304 |
| Номер для заказа ² | A 000 970 49 02 |
| Тип ¹ AMG KIDFIX XP | |
| Разрешение | E1 04 301 304 |
| Номер для заказа ² | A 000 970 33 02 |
| 1 Изготовитель: Britax Römer | 2 с кодом цвета 9H95 |

Обзор мест, подходящих для установки системы удержания детей

Левое / правое заднее сиденье

Предпочтительная система крепления:

-  Крепление детского кресла ISOFIX (→ стр. 63)
или
-  Крепление детского сиденья i-Size (→ стр. 65)

-  Если имеется, дополнительно закрепите крепление "Top Tether" (→ стр. 67).

Альтернативная система крепления:

-  Ремень безопасности сиденья автомобиля (→ стр. 69)

Если имеется, дополнительно закрепите крепление "Top Tether" (→ стр. 67).

Сиденье переднего пассажира

Система крепления:

-  Ремень безопасности сиденья автомобиля (→ стр. 69)

Обязательно обратите внимание:

- При занятом сиденье переднего пассажира обеспечьте до начала движения и во время движения надлежащее для данной ситуации состояние подушки безопасности переднего пассажира (→ стр. 52).
- Указания для системы автоматического отключения подушки безопасности переднего пассажира (→ стр. 51).

Категории допуска для систем удержания детей

Используйте только разрешенные системы удержания детей

Разрешается использовать в автомобиле только системы удержания детей, отвечающие следующим стандартам Европейской экономической комиссии ООН:

- Стандарт ЕЭК ООН R44
- Стандарт ЕЭК ООН R129 (системы удержания детей стандарта i-Size)

Маркировка на системе удержания детей

На наклейке допуска, размещенной на системе удержания детей, указаны, например, данные о категории допуска, весовой группе и номере разрешения.

В зависимости от категории допуска системы удержания детей могут быть указаны дополнительные данные, например класс размерности системы ISOFIX.

Категории допуска согласно стандарту ЕЭК ООН R44

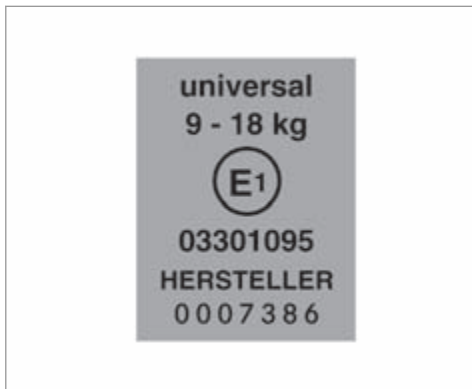

Пример наклейки допуска

- **Universal:** системы удержания детей категории Universal допущены для установки в автомобилях. В соответствии с данными о пригодности сидений для крепления систем удержания детей можно использовать сиденья с маркировкой U, UF или IUF.

Маркировка IUF относится к системам удержания детей ISOFIX категории Universal. Эти системы удержания детей должны быть дополнительно закреплены с помощью якорного ремня Top Tether или опорной стойки.

- **Semi-universal:** системы удержания детей категории Semi-universal разрешается использовать, только если автомобиль и автомобильное сиденье указаны в списке типов автомобилей от производителя систем удержания детей.
- **Специальные:** системы удержания детей категории «Специальные» разрешается использовать, только если автомобиль и автомобильное сиденье указаны в списке типов автомобилей от производителя систем удержания детей.

Категория допуска согласно стандарту ЕЭК ООН R129

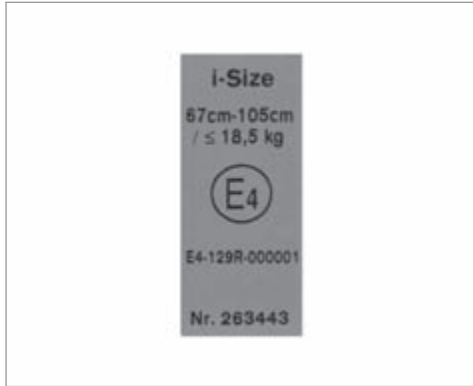

Пример наклейки допуска

- **i-Size:** системы удержания детей категории i-Size допущены для установки в автомобилях, оборудованных крепежными скобами i-Size. В соответствии с данными о пригодности сидений для крепления систем удержания детей можно использовать сиденья с маркировкой i-U.

Маркировка i-U относится к системам удержания детей i-Size категории Universal. Эти системы удержания детей должны быть дополнительно закреплены с помощью якорного ремня Top Tether или опорной стойки.

Учитывайте пригодность сидений автомобиля

В зависимости от категории допуска существуют обращенные вперед и обращенные назад системы удержания детей. Использование может быть ограничено для определенных типов автомобильных сидений:

- Пригодность сидений для крепления систем удержания детей ISOFIX (→ стр. 63)
- Пригодность сидений для крепления систем удержания детей i-Size (→ стр. 65)
- Пригодность сидений для крепления систем удержания детей с использованием ремней безопасности (→ стр. 69)

Фиксация системы удержания детей креплениями ISOFIX или i-Size на левом и правом задних сиденьях

Обзор пригодности сидений для установки систем крепления детского кресла ISOFIX

ISOFIX – это стандартная система крепления для специальных систем удержания детей.



Данный символ обозначает сиденья, пригодные для установки системы крепления детского кресла ISOFIX в соответствии с Правилами ЕЭК ООН № 44 (→ стр. 62).

Устанавливайте только те системы удержания детей, которые допущены в соответствии с Правилами ЕЭК ООН № 44 согласно следующим таблицам ISOFIX.

Автолюлька

| Класс размерности – Приспособление | Левое / правое заднее сиденье |
|--|-------------------------------|
| F – ISO/L1 | X |
| G – ISO/L2 | X |
| X – не подходит для системы крепления детского кресла ISOFIX данной весовой группы и/или класса размерности. | |

Весовая группа 0 (до 10 кг и приблизительно до 6 месяцев)

| Класс размерности – Приспособление | Левое / правое заднее сиденье |
|--|-------------------------------|
| E – ISO/R1 | IL |
| IL – подходит для систем крепления детского кресла ISOFIX согласно таблице в «Обзоре рекомендованных систем удержания детей» или в том случае, если автомобиль и сиденье приведены в списке типов автомобилей от изготовителя системы удержания детей. | |

Весовая группа 0+ (до 13 кг и приблизительно до 15 месяцев)

| Класс размерности – Приспособление | Левое / правое заднее сиденье |
|--|-------------------------------|
| E – ISO/R1 | IL |
| D – ISO/R2 | IL |
| C – ISO/R3 | IL (1) |
| IL – подходит для систем крепления детского кресла ISOFIX согласно таблице в «Обзоре рекомендованных систем удержания детей» или в том случае, если автомобиль и сиденье приведены в списке типов автомобилей от изготовителя системы удержания детей. (1) При использовании системы удержания детей данного класса размерности (ISO/R3) установите переднее сиденье в крайнее верхнее положение. Убедитесь, что спинка переднего сиденья не прилегает к системе удержания детей. | |

Весовая группа I (9–18 кг и приблизительно от 9 месяцев до 4 лет)

| Класс размерности – Приспособление | Левое / правое заднее сиденье |
|---------------------------------------|-------------------------------|
| D – ISO/R2 | IL |
| C – ISO/R3 | IL (1) |
| B – ISO/F2 | IUF |
| B1 – ISO/F2X | IUF |

| Класс размерности – Приспособление | Левое / правое заднее сиденье |
|---|-------------------------------|
| A – ISO/F3 | X |
| <p>IL – подходит для систем крепления детского кресла ISOFIX согласно таблице в «Обзоре рекомендованных систем удержания детей» или в том случае, если автомобиль и сиденье приведены в списке типов автомобилей от изготовителя системы удержания детей.</p> <p>IUF – подходит для направленной вперед системы крепления детского кресла ISOFIX категории Universal в данной весовой группе.</p> <p>X – не подходит для системы крепления детского кресла ISOFIX данной весовой группы и/или класса размерности.</p> <p>(1) При использовании системы удержания детей данного класса размерности (ISO/R3) установите переднее сиденье в крайнее верхнее положение. Убедитесь, что спинка переднего сиденья не прилегает к системе удержания детей.</p> | |

Обзор пригодности сидений для крепления систем удержания детей i-Size

i-Size – это стандартная система крепления для специальных систем удержания детей.

 Данный символ обозначает сиденья, пригодные для крепления системы удержания детей

i-Size в соответствии с Правилами ЕЭК ООН № 129 (→ стр. 62).

Разрешается закреплять системы удержания детей, допущенные на основании Правил ЕЭК ООН № 44 согласно таблицам ISOFIX (→ стр. 63) или Правил ЕЭК ООН № 129 согласно следующей таблице систем крепления i-Size.

Системы удержания детей i-Size (ISO/R2, ISO/F2X, ISO/B2, ISO/B3)

| Сиденье переднего пассажира | Левое / правое заднее сиденье |
|---|---|
| X | i-U |
| X – не подходит для системы удержания детей стандарта i-Size категории Universal. | i-U – подходит для направленных вперед и назад систем удержания детей стандарта i-Size категории Universal. |

Установка системы удержания детей ISOFIX или i-Size на левом или правом заднем сиденье

⚠ ОСТОРОЖНО Опасность несчастного случая из-за незафиксированного многоместного заднего сиденья, заднего сиденья и спинки сиденья

Многоместное заднее сиденье, заднее сиденье и спинка сиденья могут сложиться также и во время движения.

- Вследствие этого находящийся в автомобиле человек будет сильнее вдавлен в ремень безопасности. Ремень безопасности не в состоянии обеспечить предусмотренную защиту и может нанести Вам дополнительные травмы.
- Спинка сиденья не сможет удержать предметы или багаж, находящиеся в багажнике или грузовом отделении.

▶ Перед каждой поездкой проверяйте, что многоместное заднее сиденье, заднее сиденье и спинка сиденья зафиксированы.

Если спинки левого и правого сидений не зафиксированы и не заблокированы, это будет отображено на дисплее комбинации приборов.

Если спинка среднего сиденья не зафиксирована и не заблокирована, будет виден красный указатель блокировки.

⚠ ОСТОРОЖНО Опасность травмирования или опасность для жизни из-за превышения допустимой полной массы ребенка и системы удержания детей

Крепления для детских сидений ISOFIX или i-Size могут оказаться перегруженными и не смогут удержать ребенка, например при аварии.

▶ Если масса ребенка вместе с системой удержания детей превышает 33 кг, то используйте только систему удержания детей с креплениями ISOFIX или i-Size, в которой ребенок фиксируется ремнем безопасности сиденья автомобиля.

▶ Дополнительно зафиксируйте систему удержания детей ремнем Top Tether, если он есть.

Всегда учитывайте данные о допустимой массе системы удержания детей:

- в руководстве по монтажу и эксплуатации используемой системы удержания детей от изготовителя

- на наклейке системы удержания детей, если таковая имеется

Регулярно проверяйте, не превышает ли масса ребенка и системы удержания детей значение допустимой полной массы.

При установке системы удержания детей всегда учитывайте следующее:

- ✓ Всегда учитывайте область применения и пригодность сидений для крепления системы удержания детей.
Крепление детского кресла ISOFIX (→ стр. 63) или
Крепление детского кресла i-Size (→ стр. 65)
- ✓ Всегда следуйте указаниям в руководстве по монтажу и эксплуатации используемой системы удержания детей от изготовителя.
- ✓ Убедитесь, что ноги ребенка не касаются переднего сиденья. При необходимости подвиньте переднее сиденье немного вперед.
- 🌀 При установке системы удержания детей ISOFIX дополнительно учитывайте следующее:
- ✓ **При использовании автолюльки весовой группы 0 / 0+ и направленной назад системы удержания детей весовой группы I на заднем сиденье:** установите переднее сиде-

нье так, чтобы оно не касалось системы удержания детей.

- ✓ **При использовании направленной вперед системы удержания детей весовой группы I:** спинка системы удержания детей должна как можно плотнее прилегать к спинке сиденья автомобиля.
- ✓ Снятие и установку подголовников задних сидений можно выполнить в специализированной мастерской с квалифицированным персоналом. Это может потребоваться при использовании некоторых систем удержания детей.
- ✓ Если подголовник детского кресла в установленном состоянии в автомобиле не выдвигается полностью, это приведет к ограничению при установке максимальной высоты у систем удержания детей весовых групп II или III.
Соприкосновение с потолком при полностью выдвинутом и заблокированном подголовнике не ведет к ограничению использования.
- ✓ Запрещено устанавливать систему удержания детей в зажатом состоянии между крышей и поверхностью подушки сиденья и/или с перекосом. Если возможно, соответствующим образом отрегулируйте наклон подушки сиденья.

- ✓ Не допускайте, чтобы подголовник давил на систему удержания детей. Соответствующим образом отрегулируйте положение подголовников.
- ☞ При монтаже системы удержания детей i-Size дополнительно учитывайте следующее:
 - ✓ При использовании направленной назад системы удержания детей: установите переднее сиденье так, чтобы оно не касалось системы удержания детей.
 - ✓ При использовании направленной вперед системы удержания детей: спинка системы удержания детей должна как можно плотнее прилегать к спинке сиденья автомобиля.
 - ✓ Снятие и установку подголовников задних сидений можно выполнить в специализированной мастерской с квалифицированным персоналом. Это может потребоваться при использовании некоторых систем удержания детей.

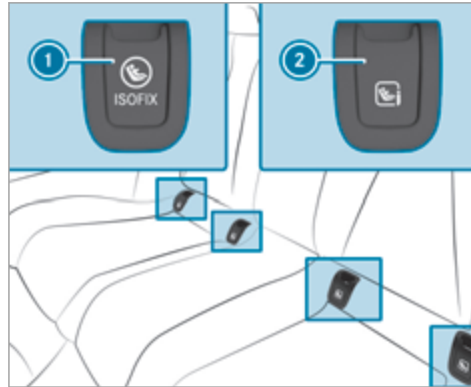

- ① Крепежные скобы ISOFIX
- ② Крепежные скобы i-Size

Перед каждой поездкой обязательно убеждайтесь в том, что система удержания детей ISOFIX или i-Size правильно зафиксирована в обеих крепежных скобах автомобиля.

- ▶ Снимите соответствующие крышки ① или ② и уберите их.

- ▶ Установите систему удержания детей ISOFIX или i-Size на обе крепежные скобы автомобиля.
- ▶ После снятия детского кресла установите крышки ① или ②.

Фиксация якорного ремня Top Tether

⚠ ОСТОРОЖНО Опасность травмирования или опасность для жизни при отсутствии блокировки спинок задних сидений после монтажа якорных ремней Top Tether

Во время движения спинки задних сидений могут сложиться вперед.

Вследствие этого системы удержания детей больше не смогут обеспечить предусмотренную защиту. Кроме того, это также может стать причиной дополнительных травм.

- ▶ Всегда блокируйте спинки задних сидений после монтажа якорных ремней Top Tether.
- ▶ Обязательно учитывайте индикацию блокировки.

Если спинки левого и правого сидений не зафиксированы и не заблокированы, это будет отображено на дисплее комбинации приборов.

Если спинка среднего сиденья не зафиксирована и не заблокирована, будет виден красный указатель блокировки.

 Если система удержания детей оснащена якорным ремнем Top Tether:

Якорный ремень Top Tether помогает снизить риск получения травм. Якорный ремень Top Tether обеспечивает дополнительное соединение между системой удержания детей, зафиксированной креплениями ISOFIX или i-Size, и автомобилем.

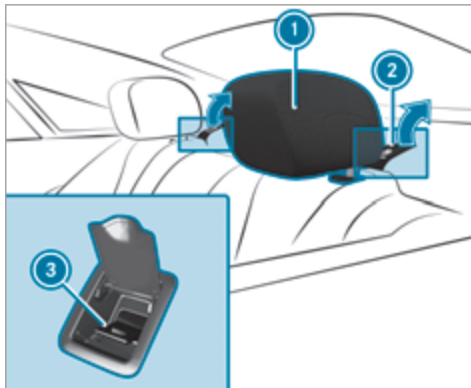

- ▶ При необходимости поднимите подголовник ① вверх (→ стр. 108).
- ▶ Откройте крышку ② крепления Top Tether ③.
- ▶ Установите систему удержания детей ISOFIX или i-Size с якорным ремнем Top Tether. При этом соблюдайте указания в руководстве по монтажу системы удержания детей от изготовителя.

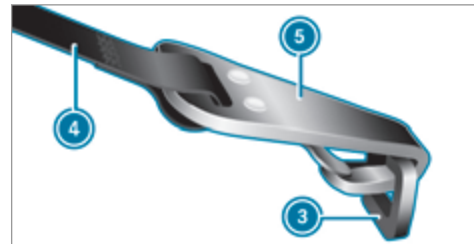

- ▶ Протяните якорный ремень Top Tether ④ под подголовником ① между обеими стойками подголовника.
- ▶ Вставьте крючок Top Tether ⑤ якорного ремня Top Tether ④, не перекручивая ремень, в крепление Top Tether ③.
- ▶ Натяните якорный ремень Top Tether ④. При этом соблюдайте указания в руководстве по монтажу системы удержания детей от изготовителя.
- ▶ Закройте крышку ② крепления Top Tether ③.
- ▶ При необходимости опустите подголовник ① вниз (→ стр. 108). Следите за беспрепятственным прохождением якорного ремня Top Tether ④.

Фиксация системы удержания детей с помощью ремня безопасности

Указания по пригодности сидений для крепления систем удержания детей ремнями безопасности

Задние сиденья

| | |
|---|------|
| Весовая группа 0: до 10 кг | |
| Левое / правое заднее сиденье | U, L |
| Весовая группа 0+: до 13 кг | |
| Левое / правое заднее сиденье | U, L |
| Весовая группа I: от 9 до 18 кг | |
| Левое / правое заднее сиденье | U, L |
| Весовая группа II: от 15 до 25 кг | |
| Левое / правое заднее сиденье | U, L |
| Весовая группа III: от 22 до 36 кг | |
| Левое / правое заднее сиденье | U, L |

U Пригодно для систем удержания детей категории „Universal“ в этой весовой группе.

L Пригодно для полууниверсальных систем удержания детей согласно таблице в разделе „Рекомендованные системы удержания детей“, или если автомобиль и сиденье указаны в списке типов автомобилей изготовителя системы удержания детей.

Указания по системам удержания детей на сиденье переднего пассажира

- Если обстоятельства требуют установки системы удержания детей на сиденье переднего пассажира, обязательно соблюдайте указания относительно систем удержания детей на сиденье переднего пассажира (→ стр. 73).
- Учитывайте специальные указания, касающиеся обращенных назад и вперед систем удержания детей. При занятом сиденье переднего пассажира обеспечьте до начала движения и во время движения надлежащее для данной ситуации состояние подушки безопасности переднего пассажира (→ стр. 52).

Сиденье переднего пассажира

| | |
|--|-------|
| Весовая группа 0: до 10 кг | |
| Подушка безопасности переднего пассажира активирована ¹ | X |
| Подушка безопасности переднего пассажира отключена ^{1, 2} | U, L |
| Весовая группа 0+: до 13 кг | |
| Подушка безопасности переднего пассажира активирована ¹ | X |
| Подушка безопасности переднего пассажира отключена ^{1, 2} | U, L |
| Весовая группа I: от 9 до 18 кг | |
| Подушка безопасности переднего пассажира активирована ¹ | UF, L |
| Подушка безопасности переднего пассажира отключена ^{1, 2} | U, L |
| Весовая группа II: от 15 до 25 кг | |
| Подушка безопасности переднего пассажира активирована ¹ | UF, L |

| | |
|--|-------|
| Подушка безопасности переднего пассажира отключена ^{1, 2} | U, L |
| Весовая группа III: от 22 до 36 кг | |
| Подушка безопасности переднего пассажира активирована ¹ | UF, L |
| Подушка безопасности переднего пассажира отключена ^{1, 2} | U, L |
| ¹ Установите наклон подушки сиденья таким образом, чтобы передний край подушки сиденья находился в самом верхнем положении, а задний край подушки сиденья - в самом нижнем положении. | |
| ² Автомобиль оснащен функцией автоматического отключения подушки безопасности переднего пассажира: контрольная лампа PASSENGER AIR BAG OFF должна гореть. | |
| X Непригодно для детей этой весовой группы. | |
| U Пригодно для систем удержания детей категории „Universal“ в этой весовой группе. | |

L Пригодно для полууниверсальных систем удержания детей согласно таблице в разделе „Рекомендованные системы удержания детей“, или если автомобиль и сиденье указаны в списке типов автомобилей изготовителя системы удержания детей.

UF Пригодно для обращенных вперед систем удержания детей категории „Universal“ в этой весовой группе.

Закрепление системы удержания детей с помощью ремня безопасности на заднем сиденье

⚠ ОСТОРОЖНО Опасность несчастного случая из-за незафиксированного многоместного заднего сиденья, заднего сиденья и спинки сиденья

Многоместное заднее сиденье, заднее сиденье и спинка сиденья могут сложиться также и во время движения.

- Вследствие этого находящийся в автомобиле человек будет сильнее вдавлен в ремень безопасности. Ремень безопасности не в состоянии обеспечить предусмотренную

защиту и может нанести Вам дополнительные травмы.

- Спинка сиденья не сможет удержать предметы или багаж, находящиеся в багажнике или грузовом отделении.
- ▶ Перед каждой поездкой проверяйте, что многоместное заднее сиденье, заднее сиденье и спинка сиденья зафиксированы.

Если спинки левого и правого сидений не зафиксированы и не заблокированы, это будет отображено на дисплее комбинации приборов.

Если спинка среднего сиденья не зафиксирована и не заблокирована, будет виден красный указатель блокировки.

При монтаже прикрепляемой ремнями безопасности системы удержания детей соблюдайте следующие правила:

- ✓ Всегда следуйте указаниям в руководстве по монтажу и эксплуатации используемой системы удержания детей от изготовителя.
- ✓ Для системы удержания детей категории „Universal“ или „Semi-Universal“ убедитесь в том, что она допущена к эксплуатации для сиденья автомобиля.

Следуйте указаниям в разделе „Пригодность сидений для крепления систем удержания детей ремнями безопасности“ (→ стр. 69).

- ☑ **При использовании автолюльки категории 0 / 0+ и направленной назад системы удержания детей категории I на заднем сиденье:** установите переднее сиденье так, чтобы оно не касалось системы удержания детей.
- ☑ Снятие и установку подголовников задних сидений можно выполнить в специализированной мастерской с квалифицированным персоналом. Это может потребоваться при использовании некоторых систем удержания детей.
- ☑ Спинка обращенной вперед системы удержания детей должна по возможности всей своей поверхностью прилегать к спинке заднего сиденья.
- ☑ Если подголовник детского кресла в установленном состоянии в автомобиле не выдвигается полностью, это приведет к ограничению при установке максимальной высоты у систем удержания детей весовых групп II или III.
Соприкосновение с потолком при полностью выдвинутом и заблокированном подголовнике не ведет к ограничению использования.
- ☑ Запрещено устанавливать систему удержания детей в зажатом состоянии между крышей и

поверхностью подушки сиденья и/или с перекосом. Если возможно, соответствующим образом отрегулируйте наклон подушки сиденья.

- ☑ Не допускайте, чтобы подголовник давил на систему удержания детей. Соответствующим образом отрегулируйте положение подголовников.
 - ☑ Убедитесь, что ноги ребенка не касаются переднего сиденья. При необходимости подвиньте переднее сиденье немного вперед.
- ▶ Выполните монтаж системы удержания детей. Опорная поверхность системы удержания детей должна полностью прилегать к подушке заднего сиденья.
- ▶ Всегда следите за надлежащим прохождением плечевой части ленты ремня от выхода ремня безопасности на автомобиле к направляющей плечевой части ремня системы удержания детей. Плечевая часть ленты ремня должна проходить от выхода ремня безопасности вперед.

Указания для автомобилей без системы автоматического отключения подушки безопасности переднего пассажира



Наклейка находится в поле зрения при открытой двери переднего пассажира

Автомобили без системы автоматического отключения подушки безопасности переднего пассажира снабжены специальной наклейкой на стороне переднего пассажира сбоку на панели приборов.

Обязательно соблюдайте следующие указания:

- Никогда не устанавливайте обращенную назад систему удержания детей на сиденье переднего пассажира.
- Обращенную назад систему удержания детей всегда устанавливайте на подходящем заднем сиденье.
 - Сиденья, пригодные для крепления систем удержания детей ремнями безопасности (→ стр. 69).
 - Фиксация системы удержания детей с помощью ремня безопасности на заднем сиденье (→ стр. 70).
- Указания, касающиеся обращенных назад и вперед систем удержания детей на сиденье переднего пассажира (→ стр. 72)

Указания, касающиеся обращенных назад и вперед систем удержания детей на сиденье переднего пассажира

⚠ ВНИМАНИЕ Опасность травмирования и опасность для жизни вследствие использования обращенной назад системы удержания детей при включенной подушке безопасности переднего пассажира

Если Вы размещаете ребенка в обращенной назад системе удержания детей на сиденье переднего пассажира, а контрольная лампа PASSENGER AIR BAG OFF выключена, подушка безопасности переднего пассажира может сработать при аварии.

Подушка безопасности может ударить ребенка.

- ▶ Всегда следите за тем, чтобы подушка безопасности переднего пассажира была отключена. Контрольная лампа PASSENGER AIRBAG OFF должна гореть.
- ▶ НИ В КОЕМ СЛУЧАЕ не используйте обращенное назад устройство удержания детей на сиденье с АКТИВИРОВАННОЙ ФРОНТАЛЬНОЙ ПОДУШКОЙ БЕЗОПАСНОСТИ. Это может привести к НАНЕСЕНИЮ РЕБЕНКУ СЕРЬЕЗНЫХ ТЕЛЕСНЫХ ПОВРЕЖДЕНИЙ или ЕГО ГИБЕЛИ.

Учитывайте специальные указания, касающиеся обращенных назад и вперед систем удержания детей (→ стр. 73).



Предостережение на солнцезащитном козырьке на стороне переднего пассажира

С помощью контрольной лампы PASSENGER AIR BAG OFF постоянно следите за состоянием подушки безопасности переднего пассажира:

- Если обстоятельства требуют установки системы удержания детей на сиденье переднего пассажира, обязательно соблюдайте указания о системе автоматического отключения подушки безопасности переднего пассажира (→ стр. 51).
- При использовании обращенной назад системы удержания детей на сиденье переднего пасса-

жира подушка безопасности переднего пассажира всегда должна быть отключена. Отключение подушки безопасности переднего пассажира гарантировано только при постоянном горении контрольной лампы PASSENGER AIR BAG OFF (→ стр. 52).

- Если контрольная лампа PASSENGER AIR BAG OFF выключена, то подушка безопасности переднего пассажира активирована. Подушка безопасности переднего пассажира может сработать при аварии.

Крепление системы удержания детей с помощью ремня безопасности на сиденье переднего пассажира

При монтаже прикрепляемой ремнями безопасности системы удержания детей на сиденье переднего пассажира всегда соблюдайте следующие правила:

- ✓ Следуйте указаниям, касающимся обращенных вперед и назад систем удержания детей на сиденье переднего пассажира (→ стр. 72).
- ✓ Обязательно соблюдайте руководство изготовителя по монтажу и эксплуатации используемой системы удержания детей.
- ✓ Для системы удержания детей категории „Universal“ или „Semi-Universal“ убедитесь в

том, что она допущена к эксплуатации для сиденья автомобиля.

Следуйте указаниям в разделе „Пригодность сидений для крепления систем удержания детей ремнями безопасности“ (→ стр. 69).

- ✓ При использовании направленной вперед системы удержания детей категории I: если возможно, снимите подголовник соответствующего сиденья.
После снятия системы удержания детей незамедлительно установите подголовник и правильно отрегулируйте все подголовники.
- ✓ Спинка обращенной вперед системы удержания детей должна по возможности всей своей поверхностью прилегать к спинке сиденья переднего пассажира.
- ✓ Если подголовник детского кресла в установленном состоянии в автомобиле не выдвигается полностью, это приведет к ограничению при установке максимальной высоты у систем удержания детей весовых групп II или III.
Соприкосновение с потолком при полностью выдвинутом и заблокированном подголовнике не ведет к ограничению использования.
- ✓ Запрещено устанавливать систему удержания детей в зажатом состоянии между крышей и

поверхностью подушки сиденья и/или с перекосом.

- ✓ Не допускайте, чтобы подголовник давил на систему удержания детей. Соответствующим образом отрегулируйте положение подголовников.
- ✓ Ни в коем случае не кладите никаких предметов, например, подушек, под или за систему удержания детей.

▲ ВНИМАНИЕ Опасность травмирования или опасность для жизни при нахождении предметов между подушкой сиденья и системой удержания детей-

Наличие посторонних предметов между подушкой сиденья и системой удержания детей может привести к нарушению функционирования системы автоматического отключения подушки безопасности переднего пассажира.

- ▶ Не кладите никаких предметов в зону между подушкой сиденья и системой удержания детей.
- ▶ Всегда следите за тем, чтобы система удержания детей была правильно установлена.

- ▶ Приведите сиденье переднего пассажира в крайнее заднее и по возможности в крайнее верхнее положение.
- ▶ Подушка сиденья должна быть полностью опущена вниз до максимальной глубины.
- ▶ Установите наклон подушки сиденья таким образом, чтобы передний край подушки сиденья находился в самом верхнем положении, а задний край подушки сиденья – в самом нижнем положении.
- ▶ Установите спинку сиденья в максимально вертикальное положение.
- ▶ Выполните монтаж системы удержания детей. Опорная поверхность системы удержания детей должна полностью прилегать к подушке сиденья переднего пассажира.
- ▶ Всегда следите за надлежащим прохождением плечевой части ленты ремня от выхода ремня безопасности на автомобиле к направляющей плечевой части ремня системы удержания детей. Плечевая часть ленты ремня должна проходить от выхода ремня безопасности вперед и вниз.
- ▶ При необходимости соответствующим образом установите положение места выхода ремня безопасности и сиденья переднего пассажира.

Устройства обеспечения пассивной безопасности детей

Блокировка или разблокировка системы защитной блокировки от детей для боковых стекол в задней части салона

▲ ОСТОРОЖНО Опасность аварии и получения травмы при оставлении детей в автомобиле без присмотра

Если Вы оставляете в автомобиле детей без присмотра, то они могут, в частности:

- открыть двери и тем самым причинить вред другим людям или участникам дорожного движения,
- выйти из автомобиля и столкнуться с проезжающим автомобилем,
- задействовать элементы комплектации автомобиля и, например, оказаться защемленными.

Кроме того, дети могут привести автомобиль в движение, например следующим образом:

- отпустив стояночный тормоз,
- изменив положение АКП,
- запустив двигатель.

- ▶ Никогда не оставляйте детей в автомобиле без присмотра.
- ▶ Покидая автомобиль, всегда берите ключ с собой и запирайте автомобиль.
- ▶ Храните ключ в недоступном для детей месте.

▲ ОСТОРОЖНО Опасность для жизни вследствие воздействия жары или холода в автомобиле

Если люди – особенно дети – в течение длительного времени подвергаются воздействию жары или холода, существует опасность травмирования или даже опасность для жизни!

- ▶ Никогда не оставляйте людей – особенно детей – в автомобиле без присмотра.

⚠ ОСТОРОЖНО Опасность аварии и травмирования при оставлении детей в автомобиле без присмотра

Если в автомобиле находятся дети, то в особенности они могут:

- открыть двери и тем самым создать опасную ситуацию для других людей или участников дорожного движения,
- выйти из автомобиля и попасть в поток транспорта,
- задействовать элементы комплектации автомобиля и, например, быть защемлены.

▶ Если в автомобиле находятся дети, то всегда активируйте имеющиеся в автомобиле устройства обеспечения пассивной безопасности детей.

▶ Никогда не оставляйте детей в автомобиле без присмотра.

▶ При выходе из автомобиля всегда берите с собой ключ и запирайте автомобиль.

Автомобили для Соединенного Королевства: учитывайте важные указания по безопасности в разделе "Указания по дополнительной блокировке дверей".

Защита от детей имеется для боковых дверей в задней части салона.

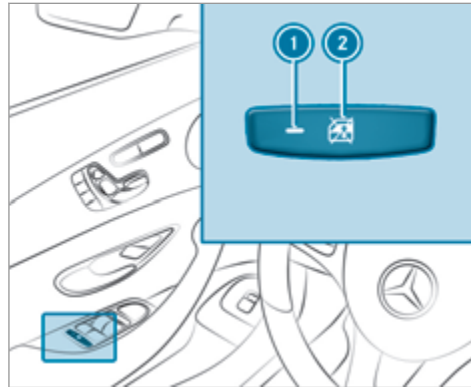

▶ **Блокировка / разблокировка:** нажмите на кнопку ②.

Открытие / закрытие боковых стекол в задней части салона возможно при:

- при включенной контрольной лампе ①: при помощи переключателя на двери водителя,

- при выключенной контрольной лампе ①: при помощи переключателя на соответствующей задней двери или на двери водителя.

Указания по домашним животным в автомобиле

⚠ ОСТОРОЖНО Опасность аварии и получения травм при оставлении животных в автомобиле без присмотра или без защитных устройств

Если Вы оставляете животных в автомобиле без присмотра или без защитных устройств, они, например, могут нажать на кнопки или переключатели.

Вследствие этого животные, например, могут:

- активировать элементы комплектации автомобиля и, например, их может защемить.
- включить или выключить системы автомобиля и вследствие этого причинить вред другим участникам дорожного движения.

Кроме того, при отсутствии защитных устройств животные при аварии или резком повороте и торможении могут перемещаться по салону

автомобиля и при этом травмировать находящихся в автомобиле людей.

- ▶ Никогда не оставляйте животных в автомобиле без присмотра.
- ▶ Во время поездки всегда обеспечивайте надлежащее размещение животных, например, используя подходящую переноску для животных.

Ключ**Обзор функции ключа**

⚠ ОСТОРОЖНО Опасность аварии и получения травмы при оставлении детей в автомобиле без присмотра

Если Вы оставляете в автомобиле детей без присмотра, то они могут, в частности:

- открыть двери и тем самым причинить вред другим людям или участникам дорожного движения,
- выйти из автомобиля и столкнуться с проезжающим автомобилем,
- задействовать элементы комплектации автомобиля и, например, оказаться защемленными.

Кроме того, дети могут привести автомобиль в движение, например следующим образом:

- отпустив стояночный тормоз,
- изменив положение АКП,
- запустив двигатель.

▶ **Никогда не оставляйте детей в автомобиле без присмотра.**

- ▶ Покидая автомобиль, всегда берите ключ с собой и запирайте автомобиль.
- ▶ Храните ключ в недоступном для детей месте.



! УКАЗАНИЕ Повреждение ключа магнитным полем

- ▶ Держите ключ вдали от магнитных полей.



Ключ автомобиля

- ① Блокировка
- ② Контрольная лампа
- ③ Разблокировка
- ④ Открывание / закрывание крышки багажника

ⓘ Если контрольная лампа зарядки элемента питания ② не вспыхивает при нажатии на кнопку  или , то элемент питания имеет низкий уровень заряда или, вероятно, разряжен. Как можно скорее замените элемент питания.

Замените элемент питания ключа (→ стр. 79).

Ключ производит блокировку и разблокировку следующих элементов:

- Двери
- Откидная крышка заправочного люка
- Крышка багажника

Если автомобиль не был открыт на протяжении около 40 секунд после разблокировки, то автомобиль снова блокируется. Защита от кражи снова активируется.

Не храните ключ вместе с электронными приборами или металлическими предметами. Это может отрицательно повлиять на работоспособность ключа.

Включение или выключение акустического подтверждения блокировки

Мультимедийная система:

  ▶▶ [Установки](#) ▶▶ [Автомобиль](#)

▶ Включите или выключите [Акус.подтв.блок.зам..](#)



i Обратите внимание:

Выбранная установка акустического подтверждения блокировки должна выполнять требования соответствующих национальных предписаний для дорожного движения. В некоторых странах, в частности в ФРГ, использование акустического подтверждения блокировки не допускается предписаниями для дорожного движения на основании норм права, регулирующих дорожное движение (в ФРГ в соответствии с §16 пункт 1 и §30 пункт 1 Правил дорожного движения). Соблюдение данных требований и правил возлагается на водителя. В странах, в которых пользование данной функцией не допускается, в Вашем автомобиле данная функция не активирована и также запрещена ее активация.

Изменение установок разблокировки

Возможные установки разблокировки ключа:

- Центральная разблокировка
- Разблокировка двери водителя и крышки люка топливного бака

▶ **Переход с одной установки на другую:** одновременно нажмите на кнопки  и  и держите их нажатыми примерно шесть секунд, пока

контрольная лампа зарядки элементов питания не мигнет два раза.

Возможности при выбранной функции разблокировки двери водителя и крышки люка топливного бака:

- **Центральная разблокировка автомобиля:** два раза нажмите на кнопку .
- **Автомобили с системой KEYLESS-GO:** при прикосновении к внутренней поверхности ручки двери водителя производится разблокировка только двери водителя и крышки люка топливного бака.

Деактивация функции ключа

Автомобили с системой KEYLESS-GO: если Вы деактивируете функцию ключа, то функции системы KEYLESS-GO также деактивируются. В этом случае санкционированный доступ к управлению с помощью системы KEYLESS-GO будет больше невозможен с помощью соответствующего ключа. Активируйте функцию ключа, чтобы снова как обычно стали доступны все функции с помощью данного ключа.

Кроме этого, Вы можете деактивировать функцию ключа, чтобы снизить расход электроэнергии соот-

ветствующего ключа, если Вы длительное время не пользуетесь автомобилем или ключом.

▶ **Деактивирование:** коротко нажмите на кнопку  ключа два раза подряд.

Контрольная лампа элемента питания ключа загорается два раза коротко и один раз продолжительно.

▶ **Активирование:** нажмите на любую кнопку ключа.

i При запуске двигателя автомобиля и при нахождении ключа в вещевом отсеке центральной консоли функция ключа автоматически активируется (→ стр. 160).

Извлечение и вставка аварийного ключа

Вынимание аварийного ключа

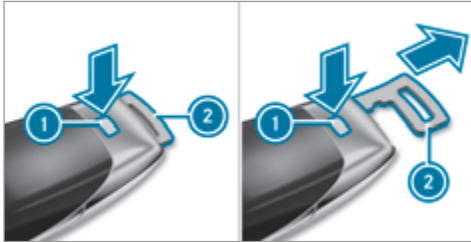

- ▶ Нажмите на кнопку разблокировки ①. Аварийный ключ ② слегка выдвигается.
- ▶ Вытяните аварийный ключ ② до фиксации в промежуточном положении.
- ▶ Повторно нажмите на кнопку разблокировки ① и полностью выньте аварийный ключ ②.

Вставление аварийного ключа

- ▶ Нажмите на кнопку разблокировки ①.
- ▶ Установите аварийный ключ ② в промежуточное положение или задвиньте его полностью до фиксации.

- ① Вы можете использовать промежуточное положение аварийного ключа ② для крепления ключа к связке ключей.

Замена элемента питания ключа

⚠ ОПАСНО Опасность для жизни при проглатывании элементов питания

Элементы питания содержат ядовитые и едкие вещества. При проглатывании элементов питания возможно возникновение внутренних ожогов в течение двух часов.

Существует опасность для жизни!

- ▶ Храните элементы питания в недоступном для детей месте.
- ▶ Если крышка и / или отсек элементов питания не может надежно закрываться, то больше не пользуйтесь ключом и храните ключ в недоступном для детей месте.
- ▶ При проглатывании элементов питания немедленно обратитесь к врачу.



УКАЗАНИЯ ПО ЭКОЛОГИИ Ненадлежащая утилизация аккумуляторных батарей наносит вред окружающей среде



Аккумуляторные батареи содержат в своем составе вредные вещества. Законодательство запрещает утилизировать их с домашним мусором.



Аккумуляторные батареи должны быть утилизированы безопасно для окружающей среды. Разряженные аккумуляторные батареи должны сдаваться в специализированную мастерскую или в пункт возврата подлежащих утилизации аккумуляторных батарей.

Условия

- Ключ работает от одного таблеточного элемента питания на 3 В типа CR 2032.

Mercedes-Benz рекомендует обращаться для замены элемента питания ключа в специализированную мастерскую с квалифицированным персоналом.

▶ Выньте аварийный ключ (→ стр. 79).

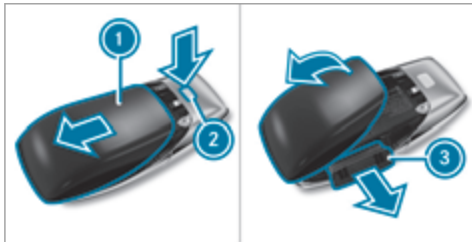

- ▶ Полностью нажмите кнопку разблокировки ② вниз и снимите крышку ① в направлении стрелки.
- ▶ Откиньте крышку ① в направлении стрелки и снимите.
- ▶ Выньте отсек элементов питания ③ и выньте разряженные элементы питания .
- ▶ Вставьте новый элемент питания в отсек элементов питания ③. При этом соблюдайте марки-

ровку положительного полюса в отсеке элементов питания и на элементе питания.

- ▶ Вставьте отсек элементов питания ③.
- ▶ Установите крышку ① и задвиньте ее до фиксации.

Устранение проблем с ключом

Блокировка или разблокировка автомобиля больше невозможна.

Возможные причины:

- Элемент питания ключа почти или полностью разрядился.
- ▶ Проверьте элемент питания с помощью контрольной лампы (→ стр. 77).
- ▶ При необходимости замените элемент питания ключа (→ стр. 79).
- ▶ Используйте запасной ключ.
- ▶ Для блокировки или разблокировки используйте аварийный ключ (→ стр. 84).
- ▶ Проверьте ключ в специализированной мастерской с квалифицированным персоналом.

Вы находитесь в зоне мощного источника радиосигнала.

Возможные причины отрицательного влияния на функцию ключа:

- провода высокого напряжения
- мобильные телефоны
- электронные приборы (ноутбуки, планшеты)
- экранирование металлическими предметами или индукционными петлями для механизма электропривода открывания шлагбаума или ворот

▶ Следите за тем, чтобы было обеспечено достаточное расстояние между ключом и потенциальным источником помех.

Вы потеряли ключ.

- ▶ Обратитесь в специализированную мастерскую с квалифицированным персоналом для блокировки ключа.
- ▶ При необходимости произведите замену механической системы замков.

Двери

Указания, касающиеся дополнительной блокировки дверей

Дополнительная блокировка дверей доступна только в автомобилях для Соединенного Королевства.

⚠ ОСТОРОЖНО Опасность травмирования находящихся в автомобиле людей при активированной дополнительной блокировке дверей

Если устройство дополнительной блокировки дверей активировано, то двери больше не могут быть открыты изнутри.

- ▶ Никогда не оставляйте людей, особенно детей, в автомобиле без присмотра.
- ▶ Если в автомобиле находятся люди, не активируйте дополнительную блокировку дверей.

Активирование дополнительной блокировки дверей производится автоматически в следующих случаях:

- Блокировка автомобиля производится при помощи ключа.
- Блокировка автомобиля производится при помощи системы KEYLESS-GO.

Если автомобиль заблокирован с помощью приложения Mercedes me connect, то дополнительная блокировка дверей не активна (→ стр. 294).

Если устройство дополнительной блокировки дверей активировано, то двери не могут быть открыты изнутри.

i После блокировки Вы можете произвести звуковой сигнал.

Вы можете предотвратить активирование дополнительной блокировки дверей посредством деактивирования устройства защиты салона (→ стр. 101) перед тем как заблокировать автомобиль.

Разблокировка и открывание дверей изнутри

▶ **Только для Соединенного Королевства:** учитывайте указания, касающиеся дополнительной блокировки дверей (→ стр. 81).

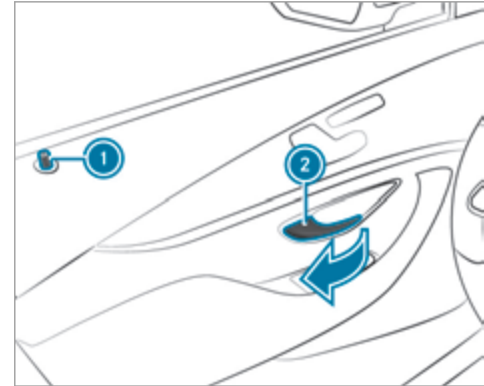

- ▶ Потяните за ручку двери **2**.
- ▶ При разблокировке двери блокирующая кнопка **1** выдвигается.

Центральная блокировка и разблокировка автомобиля изнутри

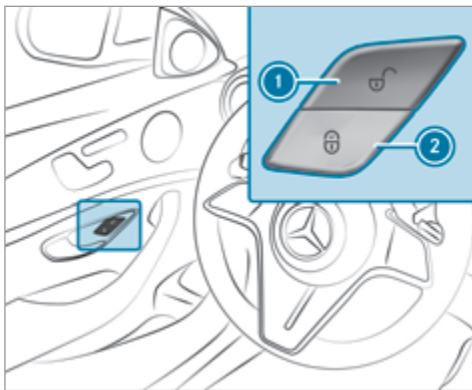

▶ **Разблокировка:** нажмите на кнопку ①.

▶ **Блокировка:** нажмите на кнопку ②.

Блокировка и разблокировка крышки люка топливного бака не производится.

Разблокировка автомобиля не производится:

- если автомобиль был заблокирован с помощью ключа
- если автомобиль был заблокирован при помощи системы KEYLESS-GO

Блокировка и разблокировка замков автомобиля при помощи системы KEYLESS-GO

Условия

- Ключ находится за пределами автомобиля.
- Расстояние от ключа до автомобиля составляет не более 1 м.
- Дверь водителя и дверь, ручку которой Вы используете в данный момент, закрыты.

! **УКАЗАНИЕ** Повреждения автомобиля вследствие непреднамеренного открывания крышки багажника

- при пользовании автоматической моечной установкой,
- при использовании водоструйного моющего аппарата высокого давления.

▶ В таких ситуациях деактивируйте функцию ключа.

или

▶ Следите за тем, чтобы ключ находился на расстоянии минимум 3 м от автомобиля.

Соблюдайте указания:

- по мойке автомобиля в автомобильной мойке (→ стр. 318)
- по использованию моечной установки высокого давления (→ стр. 319)

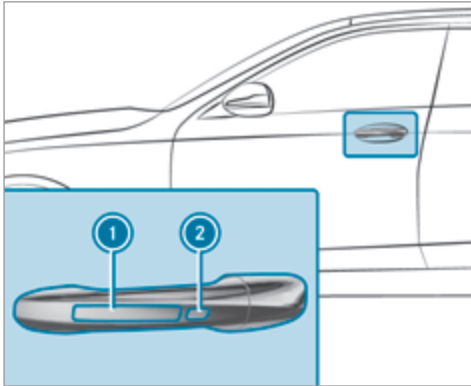

- ▶ **Разблокировка автомобиля:** прикоснитесь к внутренней поверхности ручки двери.
 - ▶ **Блокировка автомобиля:** прикоснитесь к поверхности датчика ① или ②.
 - ▶ **Комфортное закрытие:** длительно прикоснитесь к вогнутой поверхности датчика ② до тех пор, пока не завершится процесс закрытия.
- ① Дальнейшая информация о функции комфортного закрытия – см. здесь (→ стр. 93).

Если Вы открываете крышку багажника снаружи, то она автоматически разблокируется.

Устранение проблем с системой KEYLESS-GO

Блокировка и разблокировка автомобиля с помощью системы KEYLESS-GO больше невозможны.

Возможные причины:

- Функция ключа была деактивирована.
 - Элемент питания ключа почти или полностью разрядился.
- ▶ Активируйте функцию ключа (→ стр. 78).
 - ▶ Проверьте элемент питания с помощью контрольной лампы (→ стр. 77).
 - ▶ При необходимости замените элемент питания ключа (→ стр. 79).
 - ▶ Используйте запасной ключ.
 - ▶ Для блокировки или разблокировки используйте аварийный ключ (→ стр. 84).
 - ▶ Поручите проверку автомобиля и ключа специализированной мастерской с квалифицированным персоналом.

Вы находитесь в зоне мощного источника радиосигнала.

Возможные причины отрицательного влияния на функцию KEYLESS-GO:

- провода высокого напряжения
 - мобильные телефоны
 - электронные приборы (ноутбуки, планшеты)
 - экранирование металлическими предметами или индукционными петлями для механизма электропривода открывания шлагбаума или ворот
- ▶ Следите за тем, чтобы было обеспечено достаточное расстояние между ключом и потенциальным источником помех.

Включение и выключение автоматической блокировки

Если зажигание включено и скорость вращения колес превышает скорость пешехода, то производится автоматическая блокировка автомобиля.

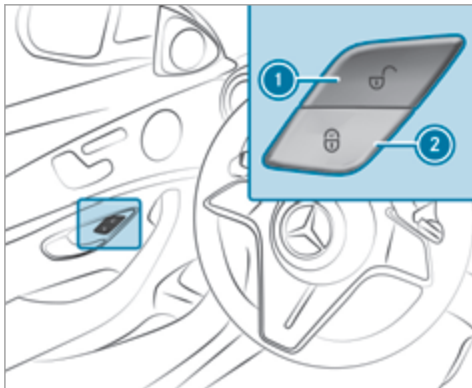

- ▶ **Включение:** нажмите на кнопку ② и держите ее нажатой примерно пять секунд, пока не раздастся звуковой сигнал.
- ▶ **Выключение:** нажмите на кнопку ① и держите ее нажатой примерно пять секунд, пока не раздастся звуковой сигнал.

В следующих ситуациях при включенной функции существует опасность остаться без ключа перед закрытым автомобилем:

- при буксировке или толкании автомобиля для пуска двигателя,
- при нахождении автомобиля на роликовом испытательном стенде.

Функция усилителя механизма закрывания дверей

⚠ ОСТОРОЖНО Опасность защемления при автоматическом притягивании дверей

Опасность защемления частей тела или предметов и опасность травмирования.

- ▶ Следите за тем, чтобы никакие части тела и предметы не находились в зоне закрывания.
- ▶ Автоматическое притягивание двери можно прервать, потянув за наружную или за внутреннюю ручку двери.

Если Вы закрыли дверь до первого положения фиксации в замке, то усилитель механизма закрывания дверей автоматически притягивает дверь до полной фиксации в замке.

Блокировка и разблокировка двери водителя при помощи аварийного ключа

- ⓘ Если Вы хотите произвести полную блокировку автомобиля при помощи аварийного ключа, то сначала при открытой двери водителя нажмите на кнопку блокировки замков изнутри. Затем заблокируйте дверь водителя с помощью аварийного ключа.

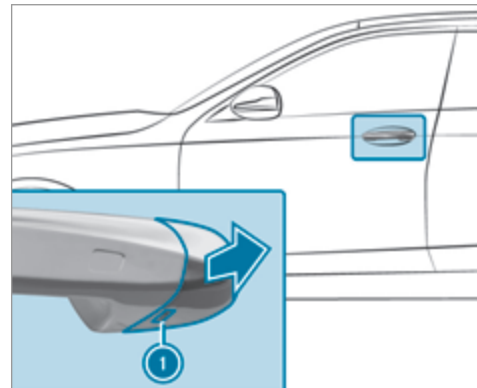

- ▶ Выньте аварийный ключ (→ стр. 79).

- ▶ До упора вставьте аварийный ключ в отверстие ❶ в защитной крышке.
- ▶ Слегка потяните за ручку двери и удерживайте ее вытянутой.
- ▶ Потяните защитную крышку на аварийном ключе по направлению от автомобиля как можно более прямо до ее отсоединения.
- ▶ Отпустите ручку двери.

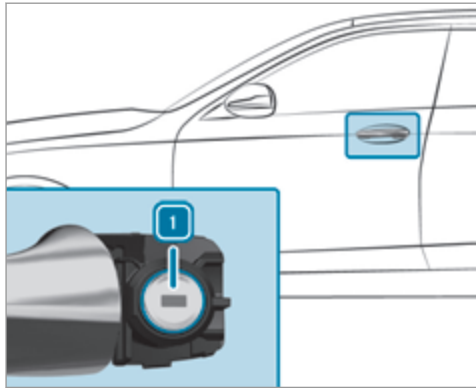

- ▶ **Разблокировка:** поверните аварийный ключ влево в положение ❶.
- ▶ **Блокировка:** поверните аварийный ключ вправо в положение ❶.
- ▶ Осторожно надвиньте защитную крышку на цилиндр замка, так чтобы она зафиксировалась и крепко держалась.

Багажник

Открытие крышки багажника

⚠ ОПАСНО Опасность отравления отработавшими газами

Двигатели внутреннего сгорания производят выброс токсичных отработавших газов, например монооксида углерода. Если крышка багажника открыта при работающем двигателе, особенно во время движения, отработавшие газы могут попасть в салон автомобиля.

- ▶ Всегда выключайте двигатель автомобиля перед открытием крышки багажника.
- ▶ Никогда не двигайтесь с открытой крышкой багажника.

❗ УКАЗАНИЕ Повреждение крышки багажника препятствиями, находящимися над автомобилем

При открытии крышка багажника поднимается вверх.

- ▶ Следите за тем, чтобы над крышкой багажника было достаточно места.

- ▶ При разблокированной крышке багажника нажмите на верхнюю часть звезды.
- ❶ При включенной камере заднего вида для открывания потяните за уже откинутую звезду.
- ▶ **Автомобили с функцией HANDS-FREE ACCESS:** проведите ногой под бампером (→ стр. 89).

Автомобили с функцией комфортного закрывания крышки багажника

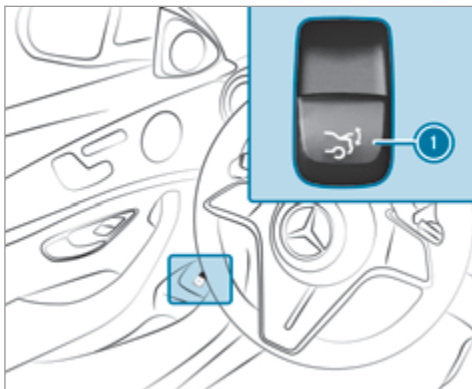

▶ Тяните кнопку дистанционного управления **1** до тех пор, пока крышка багажника не откроется.

или

▶ Нажмите и удерживайте кнопку  ключа.

- ▶ Потяните остановившуюся в промежуточном положении крышку багажника вверх. Отпустите, как только она начнет открываться.
- ▶ При включенном ограничителе крышки багажника потяните рукой остановившуюся крышку багажника вверх.

Если какое-либо препятствие будет мешать автоматическому открыванию крышки багажника, функция распознавания блокировки остановит движение крышки багажника. Функция автоматического распознавания блокировки является лишь вспомогательным средством, и Вам все же необходимо быть внимательным.

Закрывание крышки багажника

⚠ ОСТОРОЖНО Опасность травмирования незакрепленными предметами в автомобиле

Если находящиеся в автомобиле предметы, багаж или груз не закреплены должным образом, существует опасность их смещения, опрокидывания или падения, при котором они могут задеть находящихся в автомобиле людей.

Существует опасность травмирования, в особенности при торможении или внезапном изменении направления движения!

- ▶ Всегда размещайте предметы так, чтобы они не могли перемещаться во время движения.
- ▶ Зафиксируйте находящиеся в автомобиле предметы, багаж или груз во избежание их смещения или опрокидывания.

Соблюдайте указания по загрузке автомобиля.

Указания по закрыванию крышки багажника:

Ваш автомобиль оснащен функцией автоматического распознавания ключа. Крышка багажника не будет заблокирована и снова откроется при распознавании в автомобиле ключа, относящегося к этому автомобилю.

Учитывайте, что в следующей ситуации крышка багажника не будет заблокирована:

- Вы заблокировали автомобиль и закрыли крышку багажника, в то время как относящийся к автомобилю ключ остался в автомобиле.
- и
- Второй относящийся к автомобилю ключ не распознается вне автомобиля.

Функция автоматического распознавания ключа является лишь вспомогательным средством, и Вам все же необходимо быть внимательным.

- ▶ Перед тем как заблокировать автомобиль, убедитесь, что как минимум один ключ, относящийся к автомобилю, был взят при выходе из него.
- ▶ **Закрывание крышки багажника:** потяните крышку багажника за выемку под ручку вниз и закройте, нажав на нее.

Автомобили с функцией комфортного закрытия крышки багажника

⚠ ОСТОРОЖНО Опасность защемления при автоматическом закрытии крышки багажника

Возможно защемление частей тела. В зоне закрытия могут находиться люди.

- ▶ Следите, чтобы в зоне закрытия никого не было.
- ▶ Для остановки процесса закрытия можно использовать одну из следующих возможностей:
 - Нажмите кнопку  на ключе.

- Потяните или нажмите кнопку дистанционного управления на двери водителя.
- Нажмите кнопку закрытия или блокировки на крышке багажника.
- Нажмите на верхнюю часть звезды на крышке багажника.

Автомобили с функцией HANDS-FREE ACCESS: остановить процесс закрытия можно также движением ноги под задним бампером.

- ▶ **Закрывание крышки багажника:** потяните крышку багажника за выемку под ручку вниз и закройте, нажав на нее.
- ▶ Нажмите на остановившуюся в промежуточном положении крышку багажника. Закрывание крышки багажника будет продолжено.

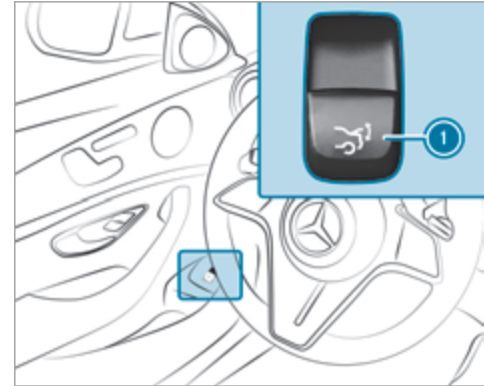

- ▶ Нажимайте кнопку дистанционного управления  до тех пор, пока крышка багажника полностью не закроется.

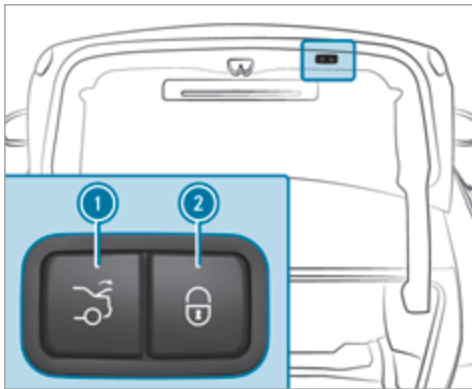

- ▶ Нажмите кнопку закрывания ① в крышке багажника.

Автомобили с системой KEYLESS-GO

- ▶ Нажмите кнопку блокировки ② в крышке багажника.
При распознавании ключа вне автомобиля крышка багажника закроется и автомобиль будет заблокирован.

- ▶ При полностью открытой крышке багажника нажмите и удерживайте кнопку  ключа. При этом ключ должен находиться рядом с автомобилем.

Автомобили с функцией HANDS-FREE ACCESS

- ▶ При полностью открытой крышке багажника проведите ногой под бампером (→ стр. 89).

Функция автоматического реверса крышки багажника

Крышка багажника оснащена системой автоматического распознавания блокировки с функцией реверса. Если в процессе автоматического закрывания крышка багажника остановится из-за препятствия, она снова автоматически откроется. Функция автоматического реверса является лишь вспомогательным средством, и Вам все же необходимо быть внимательным.

- ▶ При закрывании следите за тем, чтобы никакие части тела не находились в зоне закрывания.

⚠ ОСТОРОЖНО Опасность защемления, несмотря на функцию реверса

Функция реверса не срабатывает:

- при контакте с мягкими, легкими и узкими объектами, например пальцами,
- в конце процесса закрывания.

Функция реверса не сможет предотвратить защемление, особенно в подобных ситуациях.

- ▶ Следите за тем, чтобы никакие части тела не находились в зоне закрывания.
- ▶ В случае защемления можно использовать одну из следующих возможностей:
 - Нажмите кнопку  на ключе.
 - Нажмите кнопку дистанционного управления на двери водителя.
 - Нажмите кнопку закрывания или блокировки на крышке багажника.
 - Нажмите на верхнюю часть звезды на крышке багажника.

Функция HANDS-FREE ACCESS

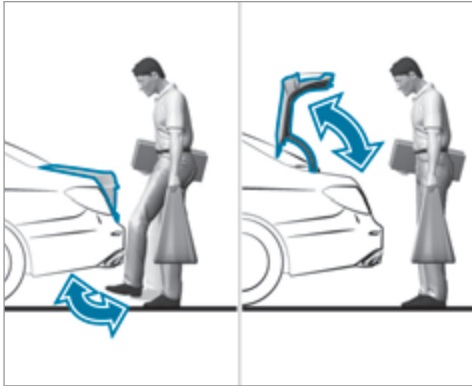

Функция HANDS-FREE ACCESS позволяет открывать и закрывать крышку багажника или останавливать ее путем движения ног под задним бампером.

Движение ног попеременно вызывает либо открытие, либо закрытие.

Соблюдайте указания при открывании (→ стр. 85) и закрывании (→ стр. 86) крышки багажника.

i При открывании или закрывании крышки багажника Вы слышите предупредительный звуковой сигнал.

! **ОСТОРОЖНО** Опасность ожога горячими элементами системы выпуска ОГ

Элементы системы выпуска ОГ автомобиля могут сильно нагреться. Если Вы пользуетесь функцией HANDS-FREE ACCESS, Вы можете обжечься при прикосновении к элементам системы выпуска ОГ.

▶ Всегда следите за тем, чтобы движение ногой производилось только в зоне действия датчиков.

! **УКАЗАНИЕ** Повреждения автомобиля вследствие непреднамеренного открывания крышки багажника

- при пользовании автоматической моечной установкой,
- при использовании водоструйного моющего аппарата высокого давления.

▶ В таких ситуациях деактивируйте функцию ключа.

или

▶ Следите за тем, чтобы ключ находился на расстоянии минимум 3 м от автомобиля.

При движении ногой следите за тем, чтобы Вы стояли устойчиво. В противном случае Вы можете потерять равновесие, например при гололеде.

Обратите внимание на следующие указания:

- Ключ находится позади автомобиля.
- При движении ногой Вы должны стоять на расстоянии не менее 30 см от автомобиля.
- При проведении ногой не задевайте за бампер.
- Не выполняйте движение ногой слишком медленно.
- Движение ногой должно быть выполнено проведением ногой в направлении к автомобилю и обратно от автомобиля.

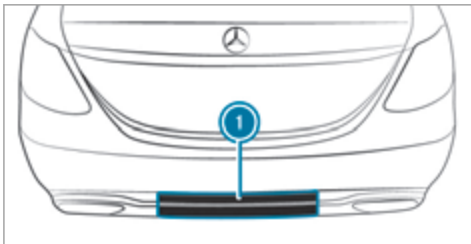

❶ Зона действия датчиков

Если несколько движений ногой подряд были безуспешными, то подождите десять секунд.

Системные пределы

В следующих ситуациях система может функционировать только ограниченно или не функционировать вообще:

- при загрязнении датчиков, например, солью для посыпки дорог или снегом,
- при движении не ногой, а протезом.

В следующих ситуациях может произойти непреднамеренное открывание или закрывание крышки багажника:

- при попадании рук или ног в зону действия, например при полировке автомобиля или поднимании предметов с земли,
- при передвижении предметов за автомобилем или постановке предметов на землю, например шланга топливораздаточной колонки, зарядного кабеля или предметов багажа,
- при протягивании стяжных ремней, тента или других защитных покрытий через бампер,
- при использовании защитного коврика, который выступает через кромку проема багажного отделения вниз в зону действия датчиков,
- если защитный коврик не закреплен надлежащим образом,
- при выполнении работ на тягово-сцепном устройстве, на прицепах или задних держателях для велосипедов.

В таких или подобных ситуациях деактивируйте функцию ключа (→ стр. 78) или не держите ключ при себе.

Включение и выключение отдельной блокировки багажника

Если при включенной отдельной блокировке производится центральная разблокировка замков автомобиля, багажник остается заблокированным.

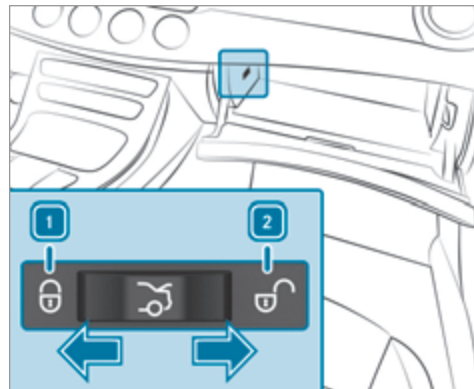

▶ **Включение:** передвиньте переключатель в положение **1**.

▶ **Выключение:** передвиньте переключатель в положение **2**.

- ⓘ При распознанной аварии разблокировка багажника производится даже при включенной отдельной блокировке.

Боковые стекла

Открытие и закрытие боковых стекол

- ⚠ ОСТОРОЖНО** Опасность защемления при открывании бокового стекла

При открывании бокового стекла части тела могут быть втянуты или защемлены между боковым стеклом и рамой стекла.

- ▶ При открывании следите за тем, чтобы никто не прикасался к боковому стеклу.
- ▶ Если кто-то защемлен, немедленно отпустите кнопку и потяните кнопку, чтобы снова закрыть стекло.

- ⚠ ОСТОРОЖНО** Опасность защемления при закрывании бокового стекла

При открывании бокового стекла части тела могут быть защемлены в зоне закрывания стекла.

- ▶ При закрывании следите за тем, чтобы части тела не находились в зоне закрывания.
- ▶ Если кто-то защемлен, немедленно отпустите кнопку и нажмите на кнопку, чтобы снова открыть стекло.

- ⚠ ОСТОРОЖНО** Опасность защемления детей при управлении боковыми стеклами

При управлении боковыми стеклами дети могут быть защемлены, в особенности если они оставлены без присмотра.

- ▶ Активируйте систему защитной блокировки от детей для боковых стекол в задней части салона.
- ▶ При выходе из автомобиля всегда берите с собой ключ и запирайте автомобиль.
- ▶ Никогда не оставляйте детей в автомобиле без присмотра.

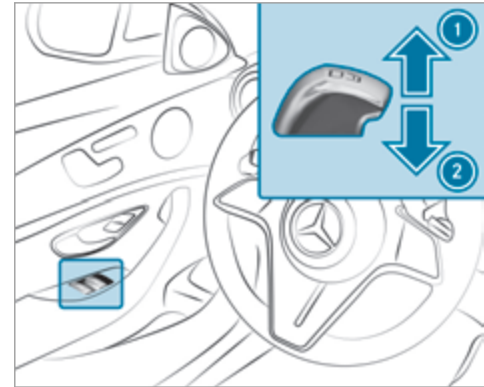

Условия

- Электропитание или двигатель автомобиля включены.



- ① Закрывание
- ② Открывание

Кнопки в двери водителя имеют приоритетное значение.

- ▶ **Запуск автоматического режима:** нажмите или потяните кнопку  с преодолением точки сопротивления и отпустите.
- ▶ **Прерывание автоматического режима:** снова нажмите или потяните кнопку .

При выключенном двигателе можно по-прежнему управлять боковыми стеклами.

Функция остается доступной в течение приблизительно четырех минут или до открывания двери.

Функция автоматического реверса боковых стекол

Если в процессе закрытия бокового стекла какой-либо предмет препятствует его дальнейшему закрытию, то боковое стекло снова автоматически откроется. Функция автоматического реверса является лишь вспомогательным средством, и Вам все же необходимо быть внимательным.

▶ При закрытии следите за тем, чтобы никакие части тела не находились в зоне закрытия.

⚠ ОСТОРОЖНО Опасность защемления боковым стеклом несмотря на наличие защиты путем включения функции реверса

Функция реверса не срабатывает:

- при контакте с мягкими, легкими и узкими объектами, например пальцами;
- во время регулировки.

В таких ситуациях функция реверса не сможет предотвратить защемление.

- ▶ При закрытии следите за тем, чтобы никакие части тела не находились в зоне закрытия.
- ▶ Если кто-то оказался зажат, нажмите кнопку , чтобы снова открыть боковое стекло.

Автоматические функции боковых стекол

В неподвижном автомобиле автоматическое закрытие боковых стекол происходит в следующих случаях:

- при начинающемся дожде
Распознавание дождя происходит с помощью датчика дождя в лобовом стекле.
- при очень высокой или очень низкой температуре
- спустя определенное время (в зависимости от напряжения бортовой сети)
- при сбоях в системе электропитания

Боковые стекла закрываются до положения проветривания.

Автомобили с панорамной крышей со сдвижным люком: при открытом сдвижном люке боковые стекла закрываются полностью.

Если боковые стекла будут заблокированы в процессе автоматического закрытия, соответствующее боковое стекло снова немного приоткроется. После повторного автоматического закрытия автоматическая функция для сдвижного люка и боковых стекол может быть деактивирована. При следующем пуске двигателя автомобиля автоматическая функция снова будет активна.

Функция комфортного открывания (проветривание автомобиля перед началом поездки)

⚠ ОСТОРОЖНО Опасность защемления при открывании бокового стекла

При открывании бокового стекла части тела могут быть втянуты или зажат между боковым стеклом и рамой стекла.

- ▶ При открывании следите за тем, чтобы никто не прикасался к боковому стеклу.
- ▶ Если кто-то оказался зажат, немедленно отпустите кнопку.

Условия

- Ключ находится в непосредственной близости от автомобиля.

▶ Нажмите кнопку  на ключе и держите ее нажатой.

Включаются следующие функции:

- Блокировка замков автомобиля снимается.
- Боковые стекла открываются.
- Панорамная крыша со сдвижным люком открывается.
- Включается система вентиляции сиденья водителя.

ⓘ Если солнцезащитная шторка панорамной крыши со сдвижным люком закрыта, то сначала открывается солнцезащитная шторка.

▶ **Прерывание функции комфортного открывания:** отпустите кнопку .

▶ **Продолжение функции комфортного открывания:** снова нажмите на кнопку  и удерживайте нажатой.

Функция комфортного закрытия (закрытие автомобиля снаружи)

⚠ ОСТОРОЖНО Опасность защемления при невнимательном пользовании функцией комфортабельного закрытия

При комфортабельном закрытии возможно защемление частей тела в зоне закрытия бокового стекла и сдвижного верхнего люка.

▶ При комфортабельном закрытии контролируйте весь процесс закрытия и следите за тем, чтобы части тела не находились в зоне закрытия.

Условия

- Ключ находится в непосредственной близости от автомобиля.
- ▶ Нажмите кнопку  на ключе и держите ее нажатой.
- Включаются следующие функции:
- Автомобиль блокируется.
 - Боковые стекла закрываются.
 - Панорамная крыша со сдвижным люком закрывается.

▶ **Прерывание функции комфортного закрытия:** отпустите кнопку .

▶ **Продолжение функции комфортного закрытия:** снова нажмите на кнопку  и удерживайте нажатой.

ⓘ Функция комфортного закрытия функционирует также с системой KEYLESS-GO (→ стр. 82).

Устранение проблем с боковыми стеклами

⚠ ОСТОРОЖНО Опасность защемления и опасность для жизни при отключении функции реверса

Для повторного закрытия бокового стекла непосредственно после блокировки или регулировки боковое стекло необходимо приложить увеличенное или даже максимальное усилие. Функция реверса при этом не работает, возможно защемление частей тела.

- ▶ Следите за тем, чтобы в зоне закрытия не оказалось частей тела.
- ▶ Чтобы остановить процесс закрытия, отпустите или повторно нажмите кнопку для открывания бокового стекла.

Одно из боковых стекол не закрывается, причина этого неясна.

- ▶ Проверьте, нет ли посторонних предметов в направляющей планке стекла.
- ▶ Отрегулируйте боковые стекла.

Регулировка боковых стекол

Если боковое стекло при закрывании блокируется и сразу снова открывается:

- ▶ Непосредственно после этого снова потяните и удерживайте соответствующую кнопку до тех пор, пока боковое стекло не будет закрыто, при этом удерживайте кнопку еще как минимум в течение одной секунды (повторная регулировка). Боковое стекло закроется без функции автоматического реверса.

Если боковое стекло повторно блокируется при закрывании и сразу же снова открывается:

- ▶ Непосредственно после этого снова потяните и удерживайте соответствующую кнопку до тех пор, пока боковое стекло не будет закрыто, при этом удерживайте кнопку еще как минимум в течение одной секунды (дополнительная регулировка). Боковое стекло закроется без функции автоматического реверса.

Боковые стекла не открываются или не закрываются с помощью функции комфортного открывания.

Возможные причины:

- Элемент питания ключа почти или полностью разрядился.
- ▶ Проверьте элемент питания с помощью контрольной лампы (→ стр. 77).
- ▶ При необходимости замените элемент питания ключа (→ стр. 79).

Сдвижной верхний люк

Открывание и закрывание сдвижного люка

- ⓘ Термин «сдвижной люк» употребляется также для обозначения панорамной крыши со сдвижным люком.

⚠ ОСТОРОЖНО Опасность защемления при открывании и закрывании сдвижного верхнего люка

Возможно защемление частей тела в зоне движения.

- ▶ При открывании и закрывании следите за тем, чтобы части тела не находились в зоне движения.
- ▶ Если кто-то оказался защемлен, немедленно отпустите кнопку.

или

- ▶ В автоматическом режиме нажмите кнопку в любом направлении. Процесс открывания или закрывания будет прерван.

⚠ ОСТОРОЖНО Опасность защемления при использовании сдвижным верхним люком детьми

При использовании сдвижным верхним люком дети могут быть защемлены, в особенности если они оставлены без присмотра.

- ▶ Никогда не оставляйте детей в автомобиле без присмотра.
- ▶ При выходе из автомобиля всегда берите с собой ключ и производите блокировку автомобиля.

⚠ ОСТОРОЖНО Опасность защемления при открытии и закрытии солнцезащитной шторки

Части тела могут быть защемлены между солнцезащитной шторкой и обрамлением или сдвижным верхним люком.

- ▶ При открытии или закрытии следите за тем, чтобы в зоне движения солнцезащитной шторки не находились части тела.
- ▶ Если кто-то оказался защемлен, немедленно отпустите кнопку.

или

- ▶ В автоматическом режиме нажмите кнопку в любом направлении. Процесс открывания или закрывания будет прерван.

! УКАЗАНИЕ Нарушения работы из-за снега и льда

Снег и лед могут привести к нарушениям работы сдвижного верхнего люка.

- ▶ Открывайте сдвижной верхний люк только в том случае, если на нем нет снега и льда.

! УКАЗАНИЕ Повреждение из-за выступающих предметов

Предметы, выступающие из проема сдвижного верхнего люка, могут повредить уплотнительные планки.

- ▶ Не допускайте наличия выступающих предметов в проеме сдвижного верхнего люка.

! УКАЗАНИЕ Повреждение сдвижного люка при установленном багажнике на крыше

Если при установленном багажнике на крыше сдвижной люк открывается, то возможно его повреждение багажником на крыше.

- ▶ Не открывайте сдвижной люк при установленном багажнике на крыше.

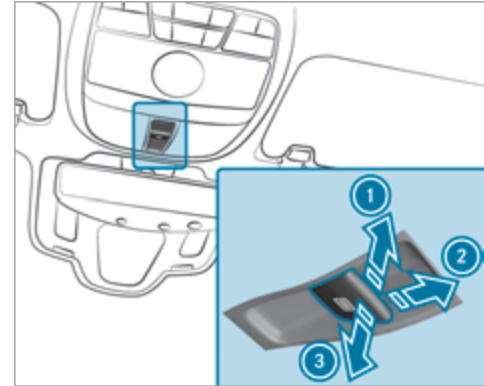

Для проветривания салона можно приподнять сдвижной люк.



- ① Подъем
- ② Открывание
- ③ Закрывание / опускание

С помощью кнопки  производится управление панорамной крышей со сдвижным люком и солнцезащитной шторкой.

Управлять панорамной крышей со сдвижным люком можно только при открытой солнцезащитной шторке.

- ▶ Проверьте, может ли сдвижной люк подниматься или открываться при установленном на крыше багажнике.
- ▶ **Запуск автоматического режима:** нажмите или потяните кнопку  с преодолением точки сопротивления и отпустите.
- ▶ **Остановка автоматического режима:** временно нажмите кнопку  в любом направлении. Процесс открывания или закрывания будет остановлен.

Функция автоматического реверса сдвижного люка

Если процесс закрывания сдвижного люка остановится из-за какого-либо препятствия, сдвижной люк снова автоматически откроется. Функция автоматического реверса является лишь вспомогательным средством, и Вам все же необходимо быть внимательным.

- ▶ При закрывании следите за тем, чтобы никакие части тела не находились в зоне закрывания.

⚠ ОСТОРОЖНО Опасность защемления, несмотря на активированную функцию реверса

Функция реверса не срабатывает, в частности:

- при контакте с мягкими, легкими и узкими объектами, например пальцами;
- в конце процесса закрывания;
- во время калибровки.

- ▶ При закрывании следите за тем, чтобы никакие части тела не находились в зоне закрывания.
- ▶ Если кто-то оказался защемлен, немедленно отпустите кнопку.

или

- ▶ В автоматическом режиме временно нажмите кнопку в любом направлении. Процесс закрывания останавливается.

Функция автоматического реверса солнцезащитной шторки

Если процесс закрывания солнцезащитной шторки остановится из-за какого-либо препятствия, она снова автоматически откроется. Функция автоматического реверса является лишь вспомогательным

средством, и Вам все же необходимо быть внимательным.

- ▶ При закрывании солнцезащитной шторки следите за тем, чтобы никакие части тела не находились в зоне ее движения.

⚠ ОСТОРОЖНО Опасность защемления несмотря на функцию реверса

Функция реверса не реагирует в особенности на мягкие, легкие и узкие объекты, например пальцы.

- ▶ При закрывании солнцезащитной шторки следите за тем, чтобы никакие части тела не находились в зоне ее движения.
- ▶ Если кто-то оказался защемлен, немедленно отпустите кнопку.

или

- ▶ При автоматическом закрывании нажмите кнопку в любом направлении. Процесс закрывания остановится.

Автоматические функции сдвижного люка

- i** Термин «сдвижной люк» употребляется также для обозначения панорамной крыши со сдвижным люком.

В остановленном автомобиле автоматическое закрытие сдвижного люка происходит в следующих ситуациях:

- при начинающемся дожде
Распознавание дождя происходит с помощью датчика дождя в лобовом стекле.
- при очень высокой или очень низкой температуре
- спустя определенное время (в зависимости от напряжения бортовой сети)
- при сбоях в системе электропитания

После этого задняя часть сдвижного люка приподнимается, чтобы обеспечить проветривание салона автомобиля.

Если сдвижной люк будет заблокирован в процессе автоматического закрытия, он снова немного приоткроется. После этого функция автоматического закрытия сдвижного люка и боковых стекол отключится.

Функция закрытия при дожде во время движения

Автомобили с панорамной крышей со сдвижным люком: приподнятый сдвижной люк автоматически опускается во время движения при начинающемся дожде.

Автоматическое опускание

Автомобили с панорамной крышей со сдвижным люком: если сдвижной люк приподнят в задней части, на высокой скорости движения автомобиля он автоматически немного опускается. При снижении скорости движения автомобиля он снова автоматически поднимается.

⚠ ОСТОРОЖНО Опасность защемления при автоматическом опускании сдвижного верхнего люка

Приподнятый сдвижной верхний люк при высокой скорости движения автомобиля автоматически немного опускается в задней части.

- ▶ Следите за тем, чтобы во время движения ничьи руки не находились в зоне движения сдвижного верхнего люка.
- ▶ Если кто-то оказался защемлен люком, кратковременно нажмите кнопку привода сдвижного верхнего люка вперед или назад.

i Нажав или потянув кнопку , можно остановить автоматические функции «Закрытие при дожде во время движения» и «Автоматическое опускание».

Устранение проблем со сдвижным люком

⚠ ОСТОРОЖНО Опасность защемления и опасность для жизни при повторном закрытии сдвижного верхнего люка

При повторном закрытии сдвижного верхнего люка непосредственно после блокировки или калибровки сдвижной верхний люк закрывается с повышенным усилием.

- ▶ Следите за тем, чтобы в зоне закрытия не было частей тела.
- ▶ Если кто-то оказался защемлен, немедленно отпустите кнопку.

или

- ▶ При автоматическом закрытии нажмите кнопку в любом направлении. Процесс закрытия остановится.

Сдвижной люк не закрывается, и причина неясна.

i Термин «сдвижной люк» употребляется также для обозначения панорамной крыши со сдвижным люком.

Если сдвижной люк при закрытии блокируется и снова приоткрывается:

- ▶ Непосредственно после срабатывания функции автоматического реверса снова потяните кнопку  вниз до точки сопротивления и тяните ее до тех пор, пока сдвижной люк не закроется. Сдвижной люк закроется с повышенным усилием.



Если сдвижной люк снова блокируется и приоткрывается:

- ▶ Повторите предыдущее действие. Сдвижной люк снова закроется с еще большим усилием.

Автомобили с панорамной крышей со сдвижным люком: сдвижной люк или солнцезащитная шторка двигаются лишь рывками.

- ▶ Выполните юстировку сдвижного люка и солнцезащитной шторки.

Юстировка сдвижного люка и солнцезащитной шторки

- ▶ Продолжайте постепенно тянуть кнопку  до тех пор, пока сдвижной люк не закроется полностью.
- ▶ Продолжайте постепенно тянуть кнопку  до тех пор, пока солнцезащитная шторка не закроется полностью.

- ▶ Полностью откройте сдвижной люк в автоматическом режиме, а затем снова закройте его.

Солнцезащитные шторки

Открытие или закрытие солнцезащитной шторки на заднем стекле

- ⚠ ОСТОРОЖНО** Опасность защемления при выдвигании или задвигании солнцезащитной шторки

Возможно защемление частей тела, находящихся в зоне движения солнцезащитной шторки.

- ▶ Следите за тем, чтобы в зоне движения не было никаких частей тела.
- ▶ В случае защемления снова временно нажмите кнопку. Открытие или закрытие будет приостановлено. Затем солнцезащитная шторка снова возвращается в исходное положение.

- ! УКАЗАНИЕ** Повреждение предметами

Различные предметы могут стать причиной функциональных сбоев в работе солнцезащитной шторки.

- ▶ Не помещайте какие-либо предметы на заднюю полку.
- ▶ Следите за тем, чтобы солнцезащитная шторка могла свободно двигаться.

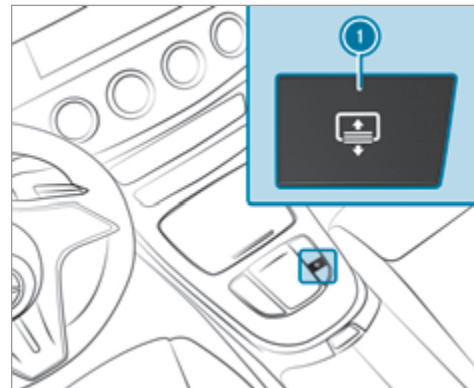

- ▶ **Открытие или закрытие:** нажмите кнопку .

Защита от кражи

Функционирование иммобилайзера

Иммобилайзер предотвращает пуск Вашего автомобиля без подходящего ключа.

Иммобилайзер автоматически включается при выключении автомобиля и автоматически выключается при включении автомобиля.

Система EDW (противоугонная сигнализационная система)

Функционирование противоугонной сигнализационной системы EDW

При включенной противоугонной сигнализационной системе световая и звуковая тревожная сигнализация срабатывает в следующих ситуациях:

- При открывании двери
- При открывании крышки багажника
- При открывании капота
- При срабатывании устройства защиты салона (→ стр. 100)
- При срабатывании защиты от буксировки (→ стр. 100)

Противоугонная сигнализационная система автоматически включается по истечении примерно 10 секунд в следующих случаях:

- после блокировки при помощи ключа,
- после блокировки при помощи системы KEYLESS-GO.

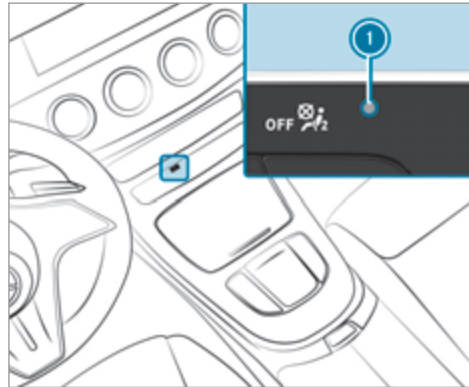



При включенной противоугонной сигнализационной системе мигает контрольная лампа ①.

Противоугонная сигнализационная система автоматически выключается в следующих случаях:

- после разблокировки при помощи ключа,
- после разблокировки при помощи системы KEYLESS-GO.
- после нажатия на кнопку Start/Stop при помощи ключа в вещевом отделении (→ стр. 160).

ⓘ При активированной системе вызова экстренной помощи Mercedes-Benz во время тревожной сигнализации, длящейся более 30 секунд, автоматически производится оповещение центра обслуживания клиентов (→ стр. 299).

Отключение сигнала тревоги противоугонной системы

▶ Нажмите на кнопку ,  или  на ключе.

или

▶ Нажмите на кнопку пуска / выключения двигателя Start/Stop при нахождении ключа в вещевом отделении (→ стр. 160)

Выключение тревожной сигнализации при помощи системы KEYLESS-GO:

▶ Обхватите внешнюю ручку двери при нахождении ключа вне автомобиля.

Функционирование устройства защиты от буксировки

Если при включенном устройстве защиты от буксировки распознается изменение наклона автомобиля, то срабатывает световая и звуковая тревожные сигнализации.



Устройство защиты от буксировки автоматически активируется примерно через 60 секунд:

- после блокировки при помощи ключа,
- после блокировки при помощи системы KEYLESS-GO.

Устройство защиты от буксировки активируется только в том случае, если следующие элементы закрыты:

- Двери
- Крышка багажника

Устройство защиты от буксировки автоматически деактивируется:

- после нажатия на кнопку  или  на ключе,
- после нажатия на кнопку Start/Stop при помощи ключа в вещевом отделении (→ стр. 160).
- после разблокировки при помощи системы KEYLESS-GO.

- при управлении системой HANDS-FREE ACCESS.

Информация о распознавании столкновения у припаркованного автомобиля (→ стр. 188).

Включение или выключение устройства защиты от буксировки

Мультимедийная система:

  **▶▶ Установки ▶▶ Быстрый доступ**

 Включите или выключите **Защита от буксиров..**

В следующих случаях устройство защиты от буксировки снова включается:

- Повторно снимается блокировка замков автомобиля.
 - Открывается дверь.
 - Повторно блокируются замки автомобиля.
-  Если быстрый доступ не доступен, то устройство защиты от буксировки через подменю **Автомобиль** в главном меню **Установки** можно включить или выключить .

Функционирование устройства защиты салона

При включенном устройстве защиты салона звуковая и световая тревожные сигнализации срабаты-

вают, если регистрируется движение в салоне автомобиля.



Устройство защиты салона автоматически активируется по истечении примерно 10 секунд:

- после блокировки при помощи ключа,
- после блокировки при помощи системы KEYLESS-GO.

Устройство защиты салона активируется только в том случае, если следующие элементы закрыты:

- Двери
- Крышка багажника

Устройство защиты салона автоматически деактивируется:

- после нажатия на кнопку  или  на ключе,
- после нажатия на кнопку Start/Stop при помощи ключа в вещевом отделении (→ стр. 160).
- после разблокировки при помощи системы KEYLESS-GO.
- при управлении системой HANDS-FREE ACCESS.

В следующих ситуациях возможна ложная тревога:

- при наличии подвижных предметов, например, талисманов, в салоне автомобиля,

- при открытом боковом стекле,
- при открытом панорамном сдвижном верхнем люке.

Включение или выключение устройства защиты салона

Мультимедийная система:

 ►► [Установки](#) ►► [Быстрый доступ](#)

► Включите или выключите [Защита салона](#).

В следующих случаях устройство защиты салона снова включается:

- Повторно снимается блокировка замков автомобиля.
 - Открывается дверь.
 - Повторно блокируются замки автомобиля.
-  Если быстрый доступ не доступен, то устройство защиты салона в меню [Автомобиль](#) в пункте [Установки](#) можно включить или выключить .

Указания по правильному положению сиденья водителя

⚠ ОСТОРОЖНО Опасность аварии вследствие выполнения настроек автомобиля во время движения

В следующих ситуациях вероятность потери контроля над автомобилем особенно высока:

- При регулировке положения сиденья водителя, подголовника, рулевого колеса или зеркала во время движения.
- При пристегивании ремня безопасности во время движения.

▶ Перед пуском двигателя: отрегулируйте положение сиденья водителя, подголовника, рулевого колеса и зеркала и пристегните ремень безопасности.

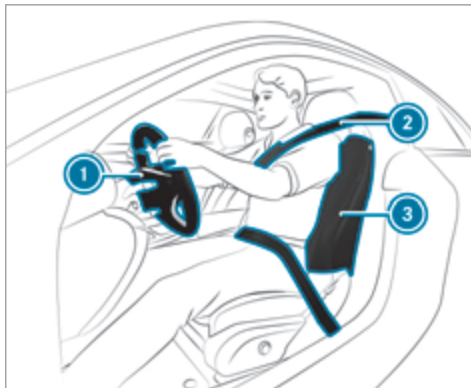

При регулировке положения рулевого колеса ①, ремня безопасности ② и сиденья водителя ③ учитывайте следующее:

- Вы должны сидеть как можно дальше от подушки безопасности водителя принимая во внимание следующие моменты.
- Вы должны занимать вертикальное положение на сиденье.
- Подушка сиденья должна слегка поддерживать Ваши бедра.

- Ваши ноги не должны быть полностью вытянуты, Вы должны иметь возможность хорошо выжимать педали.
- Ваш затылок должен упираться в центр подголовника на уровне глаз.
- Вы должны держать рулевое колесо слегка согнутыми руками.
- Ничто не должно мешать движению Ваших ног.
- Вам должна быть хорошо видна вся индикация на комбинации приборов.
- Вам должно быть хорошо видно все происходящее на дороге.
- Ваш ремень безопасности должен плотно прилегать к телу и проходить по середине плеча, а в области таза – по изгибу бедра.

Сиденья

Механическая регулировка положения переднего сиденья и регулировка с помощью электропривода (без комфорт-пакета для сидений)

⚠ ОСТОРОЖНО Опасность защемления при регулировке сидений детьми

При регулировке сидений детей может защемить, особенно если они оставлены без присмотра.

- ▶ При выходе из автомобиля всегда берите с собой ключ и запирайте автомобиль.
- ▶ Никогда не оставляйте детей в автомобиле без присмотра.

Сиденья можно регулировать при выключенном двигателе автомобиля.

⚠ ПРЕДУПРЕЖДЕНИЕ Опасность защемления при регулировке положения сиденья

При регулировке сиденья Вас или других находящихся в автомобиле людей может защемить, например, в направляющей планке сиденья.

- ▶ Убедитесь, что при регулировке сиденья в зоне движения сиденья нет частей тела.

Соблюдайте указания по технике безопасности, приведенные в разделах «Подушки безопасности» и «Дети в автомобиле».

⚠ ОСТОРОЖНО Опасность аварии из-за незафиксированного сиденья водителя

Во время движения сиденье водителя может неожиданно сместиться.

Из-за этого Вы можете потерять контроль над автомобилем.

- ▶ Перед пуском двигателя всегда убеждайтесь, что сиденье водителя зафиксировано.

⚠ ВНИМАНИЕ Опасность аварии вследствие выполнения настроек автомобиля во время движения

Вы можете потерять контроль над автомобилем, в частности, в следующих ситуациях:

- При регулировке сиденья водителя, подголовника, рулевого колеса или зеркал во время движения.
- При пристегивании ремня безопасности во время движения.
- ▶ Перед пуском автомобиля: отрегулируйте в первую очередь сиденье водителя, подго-

ловник, рулевое колесо и зеркала и пристегните ремень безопасности.

⚠ ОСТОРОЖНО Опасность защемления при неосторожной установке высоты сиденья

При неосторожной установке высоты сиденья Вы можете защемить себя или других находящихся в автомобиле людей и при этом получить / причинить травму.

Особенно дети могут случайно нажать на кнопки электрической установки сидений, что может вызвать защемление.

- ▶ Следите за тем, чтобы под рычажный механизм системы установки сиденья при движении сиденья не попадали руки или другие части тела.

⚠ ОСТОРОЖНО Опасность травмирования из-за неустановленных или неправильно отрегулированных подголовников

Если подголовники не установлены или неправильно отрегулированы, существует повышенная опасность травмирования головы и затылка, например в случае аварии или при торможении!

- ▶ Осуществляйте движение на автомобиле только с установленными подголовниками.
- ▶ Перед началом движения убедитесь в том, что положение подголовников для всех сидящих в автомобиле людей установлено таким образом, чтобы голова опиралась затылком на среднюю часть подголовника на уровне глаз.

Не перепутайте подголовники передних и задних сидений. Иначе Вы не сможете правильно отрегулировать высоту и наклон подголовников.

При перемещении в продольном направлении установите подголовник так, чтобы он находился как можно ближе к затылку.

⚠ ОСТОРОЖНО Опасность травмирования или опасность для жизни вследствие неправильного положения для сидения

Если спинка сиденья не находится в почти вертикальном положении, то ремень безопасности не обеспечивает надлежащим образом защитную функцию.

В особенности Вы можете выскользнуть из-под ремня безопасности и при этом получить травмы.

- ▶ Перед троганием с места правильно установите положение сиденья.
- ▶ Постоянно следите за тем, чтобы спинка сиденья находилась в почти вертикальном положении и плечевая часть ремня проходила по середине плеча.

⚠ ОСТОРОЖНО Опасность травмирования из-за неравномерной нагрузки на поручни

Если надавить на поручень всей своей массой или резко потянуть за него, может произойти повреждение поручня или он будет выдернут из своего крепления.

- ▶ Используйте поручни только для стабилизации положения сиденья или в качестве опоры во время посадки или высадки.

⚠ ОСТОРОЖНО Опасность травмирования или опасность для жизни при нахождении предметов под сиденьем переднего пассажира

Защемленные под сиденьем переднего пассажира предметы могут привести к нарушению функционирования системы автоматического

отключения подушки безопасности переднего пассажира или повредить систему.

- ▶ Не размещайте предметы под сиденьем переднего пассажира.
- ▶ При занятом сиденье переднего пассажира следите за тем, чтобы предметы не были защемлены под сиденьем переднего пассажира.

! УКАЗАНИЕ Повреждение сидений при их установке в исходное положение

При перемещении сидений в исходное положение можно повредить их находящимися в автомобиле предметами.

- ▶ Убедитесь, что при перемещении сидений в исходное положение в пространстве для ног, под сиденьями и за ними нет никаких предметов.

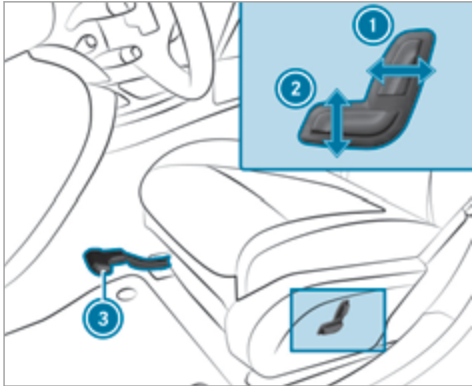

- ① Наклон спинки сиденья
- ② Высота подушки сиденья
- ③ Продольное направление регулировки сиденья

- ▶ **Регулировка сиденья в продольном направлении:** поднимите рычаг ③ и передвиньте сиденье в нужное положение.
- ▶ Убедитесь, что сиденье зафиксировалось.

Механическая и электрическая регулировка положения переднего сиденья (с комфорт-пакетом для сидений)

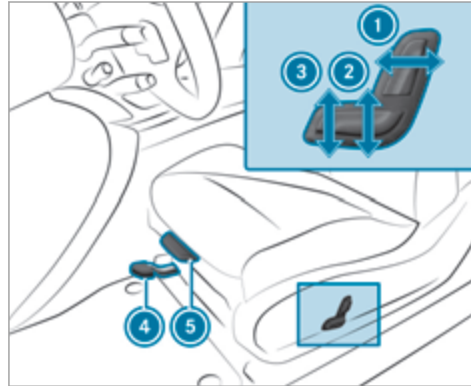

- ① Наклон спинки сиденья
- ② Высота подушки сиденья
- ③ Наклон подушки сиденья
- ④ Продольное направление регулировки сиденья
- ⑤ Длина подушки сиденья

- ▶ **Регулировка сиденья в продольном направлении:** приподнимите рычаг ④ и передвиньте сиденье вперед или назад.
- ▶ Убедитесь, что сиденье зафиксировалось.
- ▶ **Регулировка длины подушки сиденья:** приподнимите рычаг ⑤ и передвиньте переднюю часть подушки сиденья вперед или назад.

Регулировка положения переднего сиденья с помощью электропривода

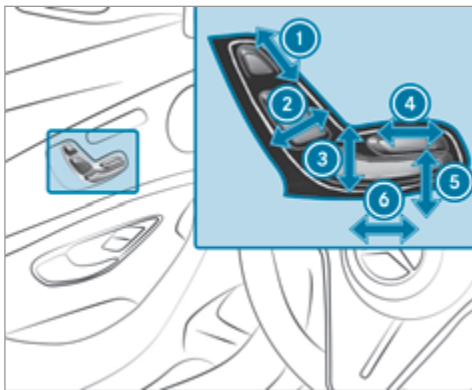

- ① Высота подголовника
- ② Наклон спинки сиденья
- ③ Высота подушки сиденья
- ④ Длина подушки сиденья
- ⑤ Наклон подушки сиденья
- ⑥ Продольное направление регулировки сиденья

► Сохранение настроек с помощью функции памяти (→ стр. 118).

Регулировка 4-позиционного поясничного подпора

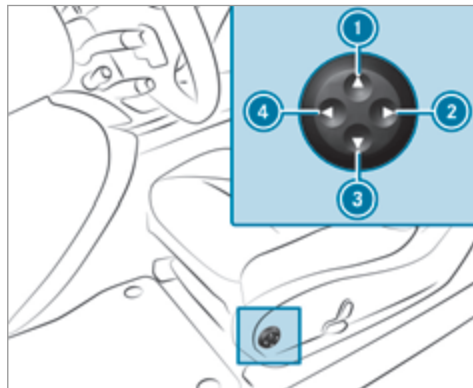

- ① Выше
- ② Мягче
- ③ Ниже
- ④ Жестче

► С помощью кнопок с ① по ④ отрегулируйте изгиб спинки сиденья.

Подголовники

Регулировка положения подголовников передних сидений

▲ ОСТОРОЖНО Опасность аварии вследствие выполнения настроек автомобиля во время движения

Вы можете потерять контроль над автомобилем, в частности в следующих ситуациях:

- При регулировке во время движения сиденья водителя, подголовника, рулевого колеса или зеркала.
- При пристегивании ремня безопасности во время движения.

► Перед пуском двигателя: отрегулируйте сиденье водителя, подголовник, рулевое колесо и зеркало и пристегните ремень безопасности.

⚠ ОСТОРОЖНО Опасность травмирования из-за неустановленных или неправильно отрегулированных подголовников

Если подголовники не установлены или неправильно отрегулированы, существует повышенная опасность травмирования головы и затылка, например в случае аварии или при торможении!

- ▶ Осуществляйте движение на автомобиле только с установленными подголовниками.
- ▶ Перед началом движения убедитесь в том, что положение подголовников для всех сидящих в автомобиле людей установлено таким образом, чтобы голова опиралась затылком на среднюю часть подголовника на уровне глаз.

Не перепутайте подголовники передних и задних сидений. Иначе Вы не сможете правильно отрегулировать высоту и наклон подголовников.

Посредством перемещения в продольном направлении установите подголовник так, чтобы он находился как можно ближе к затылку.

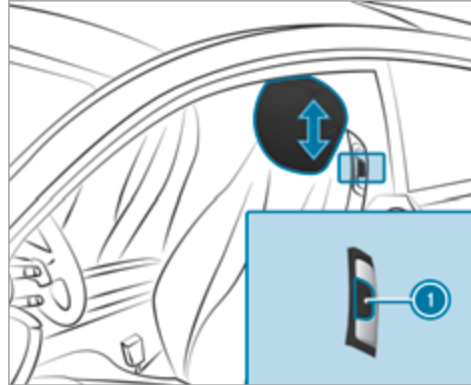

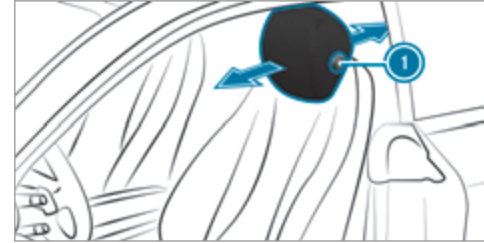

- ▶ **Подъем:** потяните подголовник вверх.
- ▶ **Опускание:** нажмите кнопку разблокировки ① и нажмите подголовник вниз.
- ▶ Убедитесь, что подголовник зафиксирован правильно.

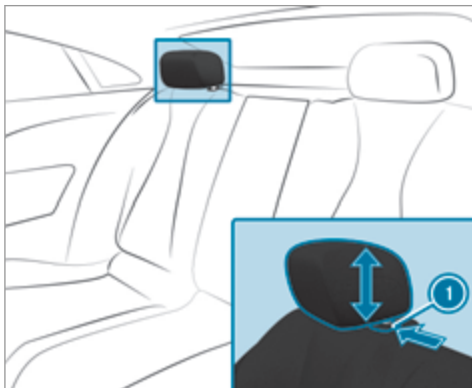

- ▶ **Перемещение вперед:** потяните подголовник вперед.
- ▶ **Перемещение назад:** нажмите кнопку разблокировки ① и переместите подголовник назад.
- ▶ Убедитесь, что подголовник зафиксирован правильно.

Регулировка подголовников задних сидений



- ▶ **Подъем:** потяните подголовник вверх.
- ▶ **Опускание:** нажмите на кнопку разблокировки  в направлении стрелки и нажмите на подголовник вниз.
- ▶ Убедитесь, что подголовник зафиксирован до конца.

Конфигурирование регулировок положения сиденья

Мультимедийная система:

 ▶▶ Комфорт ▶▶ Комфорт сидений

Регулировка изгиба спинки сиденья в зоне поясницы (поясничного подпора)

- ▶ Выберите **Поясничная зона**.
- ▶ Выберите настройки  нужного сиденья.
- ▶ Отрегулируйте пневмоподушки сидений.

Регулировка боковин спинок

- ▶ Выберите **Боковины спинки**.
- ▶ Отрегулируйте пневмоподушки нужного сиденья.

Регулировка баланса подогрева сиденья

- ▶ Выберите **Баланс обогрева сиденья**.
- ▶ Отрегулируйте распределение тепла для нужного сиденья.

Настройка функции автоматической регулировки сиденья

⚠ ВНИМАНИЕ Опасность защемления во время регулировки сиденья водителя после вызова профиля водителя

При выборе профиля пользователя сиденье водителя может быть установлено в положение, сохраненное для данного профиля. Это может причинить травму Вам или другим пассажирам автомобиля.

- ▶ Убедитесь, что во время регулировки сиденья водителя с помощью мультимедийной системы в зоне перемещения сиденья нет людей или каких-либо частей тела.

При возникновении опасности защемления немедленно остановите процесс регулировки посредством:

- ▶ а) нажатия на предупредительное сообщение на медиадисплее.

или

- ▶ б) нажатия кнопки позиционирования в функции памяти или переключателя регулировки сиденья на двери водителя. Процесс регулировки будет остановлен.

Условия

- Регулировка положения сиденья водителя по росту: включена автоматическая регулировка сиденья.

Мультимедийная система:

 **Установки** **Автомобиль**
Автом.установ.сиден.

Включение или выключение функции автоматической регулировки сиденья

При изменении активного профиля пользователя в остановленном автомобиле сиденье водителя, наружные зеркала заднего вида и форма сиденья автоматически регулируются под водителя.

▶ Выберите **Включено.** или **Выкл.**

- ⓘ Данная настройка доступна только для индивидуальных профилей пользователя. Для гостевого профиля функцию автоматической регулировки сиденья нельзя включить или выключить.

Регулировка положения сиденья водителя по росту

Автомобиль рассчитывает подходящее для водителя положение сиденья в зависимости от роста и сразу устанавливает его.

▶ **Настройка единицы измерения:** выберите **см** или **футы / дюймы.**

- ▶ С помощью шкалы выберите рост.
- ▶ Выберите **Начать позиционирование.** Положение сиденья водителя будет отрегулировано в соответствии с выбранным ростом.

ⓘ Если рассчитанное автомобилем положение сиденья водителя непрактично или некомфортно, его в любое время можно отрегулировать вручную с помощью кнопок. Наружные зеркала заднего вида регулируются не с помощью данной функции, а вручную с помощью переключателя.

ⓘ Эти настройки также можно выполнить через портал Mercedes me в Вашем профиле пользователя. Посредством синхронизации профилей в автомобиле и профилей Mercedes me connect эти настройки переносятся в Ваш автомобиль. Дополнительная информация о синхронизации профилей пользователя .

Настройка функции облегчения посадки и высадки

▶ Включите или выключите функцию.

ⓘ Если Вы используете индивидуальный профиль пользователя и настроили сиденье под свой рост, эти данные будут использоваться при работе функции облегчения посадки и высадки.

Благодаря этому сиденье водителя автоматически перемещается в подходящее положение .

Обзор программ массажа

Можно выбрать следующие программы:

- **Relaxing Massage:** программа начинается с массажа спины в области таза.
- **Activating Massage:** активирующий массаж направленными вверх волнообразными движениями.
- **Classic Massage:** расслабляющий массаж спины.
- **Mobilizing Massage:** бодрящий массаж направленными вверх волнообразными движениями. Программа способствует замедлению дыхания, делает его более глубоким. Это может улучшить снабжение клеток и головного мозга кислородом.

Выбор программы массажа для передних сидений

Мультимедийная система:

 **Комфорт** **Массаж**

▶ Запустите программу для нужного сиденья .

- ▶ **Регулировка интенсивности массажа:** включите или выключите **Высок.интенсивность**.

Сброс регулировок положения сиденья

Мультимедийная система:

→  ▶▶ Комфорт ▶▶ Комфорт сидений

- ▶ Нажмите  для нужного сиденья.

- ▶ Подтвердите запрос.

Откидывание спинок передних сидений вперед или назад (автомобили с функцией памяти)

Если Вы складываете спинку сиденья, сиденье с функцией EASY-ENTRY перемещается вперед. Благодаря этому обеспечиваются удобные посадка и высадка пассажиров в задней части салона.

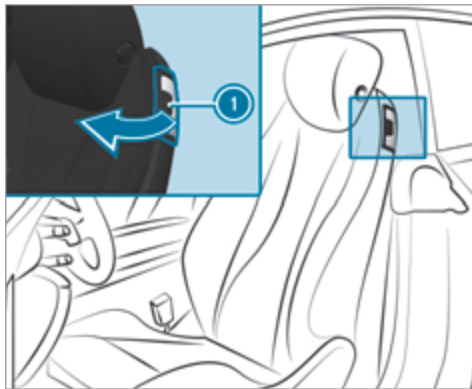

- ▶ **Складывание:** потяните за ручку разблокировки сиденья ① и сложите спинку сиденья вперед до упора. Сиденье автоматически переместится в крайнее переднее положение.
- ▶ **Откидывание назад:** откиньте спинку сиденья назад в горизонтальном направлении. Если спинка сиденья не зафиксируется, это отобразится на мультифункциональном дисплее

комбинации приборов. Дополнительно раздастся предупредительный звуковой сигнал.

Сиденье автоматически переместится в сохраненное в памяти положение.

Складывание или раскладывание спинок передних сидений (автомобили без функции памяти)

Складывание

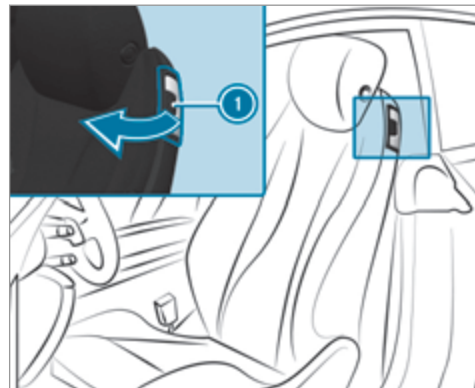

- ▶ При необходимости разблокируйте подголовник и нажмите на подголовник вниз.
- ▶ Потяните за ручку разблокировки сиденья ① и сложите спинку сиденья вперед, чтобы она заблокировалась.
- ▶ Передвиньте сиденье вперед до упора.

Раскладывание

- ▶ Переместите сиденье в горизонтальном направлении назад за спинку до установленного положения сиденья.
- ▶ Откиньте спинку сиденья назад до фиксации. При этом избегайте резких движений. Если спинка сиденья не зафиксирована, это отобразится на мультимедийном дисплее комбинации приборов. Дополнительно раздастся предупредительный звуковой сигнал.
- ▶ После откидывания спинки сиденья назад проверьте и правильно установите положение подголовника.

Если сиденье не перемещается дальше в установленное положение, например если багаж расположен в пространстве для ног в задней части салона или если в задней части салона находятся пассажиры:

- ▶ снова потяните за ручку разблокировки сиденья ① и снова поднимите спинку сиденья. Сиденье фиксируется в новом продольном положении.

Включение или выключение подогрева сидений

⚠ ОСТОРОЖНО Опасность ожога из-за повторного включения подогрева сидений

Если Вы повторно включаете подогрев сидений, подушка и обивка спинки сиденья могут очень сильно нагреться.

В особенности при ограниченной чувствительности к температуре или ограниченной возможности реагирования на повышенную температуру это может нанести вред здоровью или даже вызвать аналогичные ожогам травмы.

- ▶ Не включайте повторно подогрев сидений.

В целях защиты от перегрева подогрев сидений после многократного повторного включения может временно отключиться.

! **УКАЗАНИЕ** Повреждение сидений предметами или подушками при включенной системе подогрева сидений

При включенном подогреве сидений из-за расположенных на сиденьях предметах или из-за подкладок, например, на подушке сиденья или на детских сиденьях, может образовываться застой тепла. В результате этого может быть повреждена поверхность сидений.

- ▶ Убедитесь в том, что при включенной системе подогрева сидений на сиденьях не находятся предметы или документы.

Условия

- Электропитание включено.

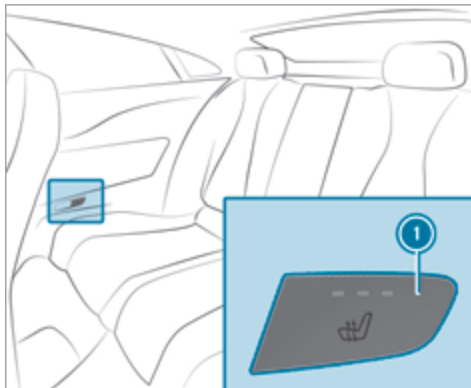
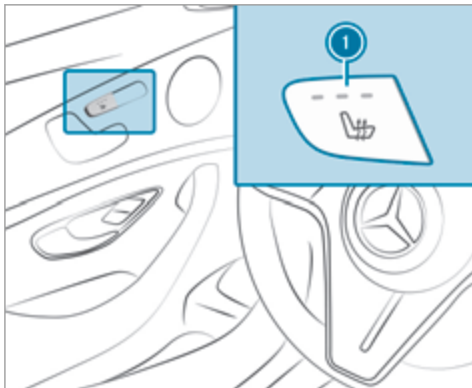

- ▶ Нажимайте кнопку ❶ до тех пор, пока не будет достигнут нужный уровень обогрева. В зависимости от уровня обогрева горит от одной до трех контрольных ламп. Если все контрольные лампы выключены, система подогрева сидений выключена.
- ❶ Подогрев сидений автоматически переключается на более низкий уровень обогрева через 8, 10 и 20 минут до полного отключения подогрева сидений.

Регулировка панельного отопителя

Мультимедийная система:

- ➔ ➔ Установки ➔ Автомобиль
- ➔ Обогрев поверхностей.

При включенном подогреве сидений могут подогреваться подлокотники и центральная консоль.

- ▶ Включите или выключите функцию для нужных сидений.

Включение или выключение вентиляции сидений

Условия

- Электропитание включено.

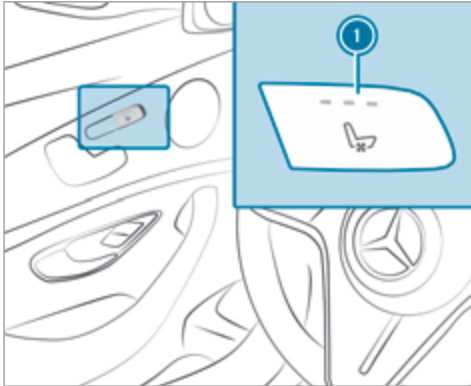

- ▶ Нажимайте кнопку ❶ до тех пор, пока не будет выбран нужный режим работы вентилятора. В зависимости от режима работы вентилятора горят от одной до трех контрольных ламп. Если все контрольные лампы выключены, функция вентиляции сидений выключена.

Включение или выключение системы AIRSCARF

⚠ ОСТОРОЖНО Опасность ожога из-за слишком высокой мощности нагрева системы AIRSCARF

При включенной системе AIRSCARF из дефлектора на подголовнике может выходить струя очень горячего воздуха.

- ▶ Своевременно уменьшите мощность нагрева.
- ▶ Соблюдайте достаточное расстояние до дефлектора.

Условия

- Электропитание включено.

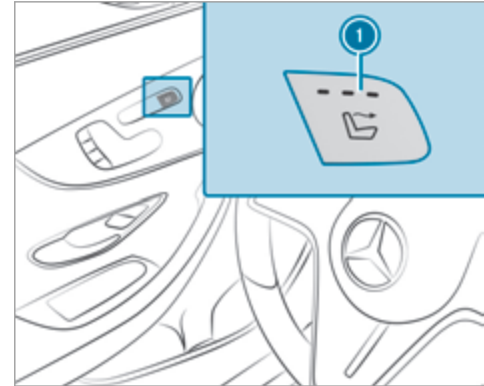

Система AIRSCARF обогревает зоны головы и затылка пассажиров теплым воздухом. Поток теплого воздуха направляется из дефлекторов в подголовниках.

- ▶ Нажимайте кнопку ❶ до тех пор, пока не будет достигнут нужный уровень обогрева. В зависимости от уровня обогрева горит от одной до трех контрольных ламп. Если все контрольные лампы выключены, то система AIRSCARF выключена.

- ❗ При включении вентилятор системы кондиционирования начинает работать после нескольких секунд фазы предварительного нагрева. После выключения вентилятор системы кондиционирования продолжает работать еще несколько секунд, чтобы охладились нагревательные элементы.
- ❗ Если напряжение АКБ автомобиля становится слишком низким, то система AIRSCARF может выключиться.
- ▶ Отрегулируйте дефлекторы системы AIRSCARF (→ стр. 157).

Следите за тем, чтобы никакие предметы не закрывали воздухозаборную решетку на обратной стороне подголовников.

Следите за тем, чтобы никакие предметы не попали во входную решетку воздухозаборника и решетку для отвода воздуха на подголовниках.

Рулевое колесо

Механическая регулировка положения рулевого колеса

⚠ ВНИМАНИЕ Опасность аварии вследствие выполнения настроек автомобиля во время движения

Вы можете потерять контроль над автомобилем, в частности, в следующих ситуациях:

- При регулировке сиденья водителя, подголовника, рулевого колеса или зеркал во время движения.
- При пристегивании ремня безопасности во время движения.

▶ Перед пуском автомобиля: отрегулируйте в первую очередь сиденье водителя, подголовник, рулевое колесо и зеркала и пристегните ремень безопасности.

⚠ ОСТОРОЖНО Опасность защемления детей при установке положения рулевого колеса

При установке положения рулевого колеса дети могут быть защемлены.

- ▶ Никогда не оставляйте детей в автомобиле без присмотра.
- ▶ При выходе из автомобиля всегда берите с собой ключ и запирайте автомобиль.

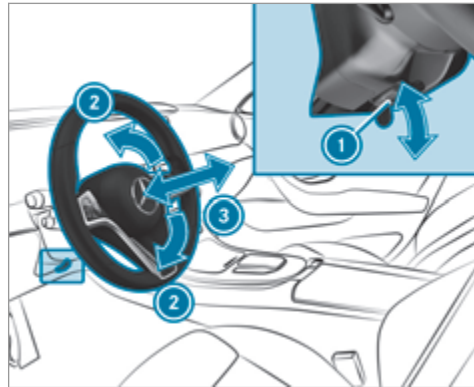

- ▶ **Разблокировка:** полностью откиньте рычаг разблокировки ① вниз.
- ▶ Установите высоту ② и дистанцию ③ до рулевого колеса.

Блокировка

- ▶ Полностью откиньте рычаг разблокировки ① вверх.
- ▶ Пошевелите рулевое колесо и убедитесь в том, что колонка рулевого управления снова заблокирована.

Регулировка положения рулевого колеса с помощью электропривода

Установка положения рулевого колеса возможна при выключенном напряжении питания.

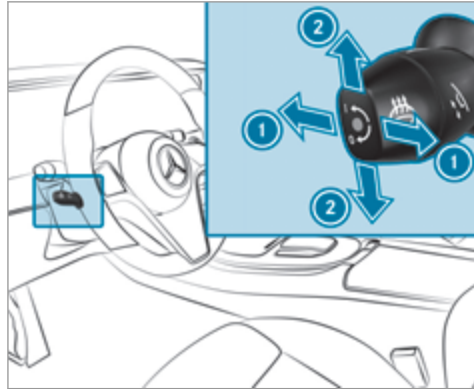

- ① Установка дистанции до рулевого колеса
- ② Регулировка высоты
- ▶ Сохранение настроек с помощью функции памяти (→ стр. 118).

Включение или выключение подогрева рулевого колеса**Условия**

- Электропитание или двигатель автомобиля включены.

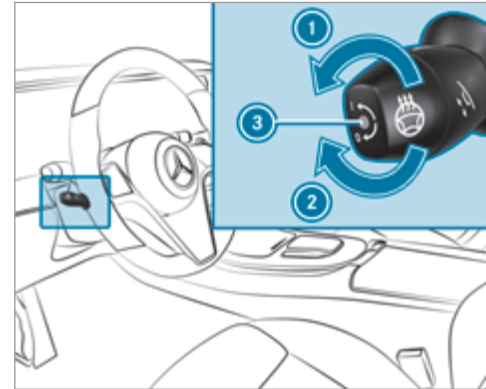

- ▶ Поверните рычаг в направлении стрелки ① или ②.
- Если контрольная лампа ③ горит, то подогрев рулевого колеса включен.

Если Вы выключаете двигатель автомобиля, подогрев рулевого колеса выключится.

Система облегчения посадки и выхода из автомобиля

Функция облегчения посадки и высадки

⚠ ВНИМАНИЕ Опасность аварии при трогании с места во время процесса регулировки системы облегчения посадки и высадки

Вы можете потерять контроль над автомобилем.

- ▶ Перед троганием с места всегда дожидайтесь завершения процесса регулировки.

⚠ ОСТОРОЖНО Опасность защемления при настройке функции облегчения посадки и высадки

Вас и других находящихся в автомобиле людей, особенно детей, может защемить.

- ▶ Следите за тем, чтобы никакие части тела не оказались в зоне движения рулевого колеса и сиденья водителя.

При опасности защемления рулевым колесом:

- ▶ подвиньте регулировочный рычаг рулевого колеса.
Процесс регулировки будет прерван.

При опасности защемления сиденьем водителя:

- ▶ нажмите переключатели регулировки положения сиденья.
Процесс регулировки будет прерван.
- ▶ Никогда не оставляйте детей в автомобиле без присмотра.
- ▶ При выходе из автомобиля всегда берите с собой ключ и запирайте автомобиль.

Автомобили с функцией памяти: можно остановить процесс регулировки, нажав какую-либо кнопку сохранения положения на панели функции памяти.

⚠ ОСТОРОЖНО Опасность защемления при активации детьми функции облегчения посадки и высадки

- Если дети будут активировать систему облегчения посадки и высадки, их может защемить, в особенности если они оставлены без присмотра.
- ▶ Никогда не оставляйте детей в автомобиле без присмотра.

- ▶ При выходе из автомобиля всегда берите с собой ключ и запирайте автомобиль.

При активации функции облегчения посадки и высадки рулевое колесо поднимается вверх, а сиденье водителя перемещается назад в следующих ситуациях:

- Вы выключаете двигатель автомобиля при открытой двери водителя.
 - Вы открываете дверь водителя при выключенном двигателе автомобиля.
- i** Рулевое колесо перемещается вверх только в том случае, если оно еще не находится в крайнем верхнем положении. Сиденье водителя перемещается назад только в том случае, если оно еще не находится в крайнем заднем положении.

Рулевое колесо и сиденье водителя возвращаются в последнее установленное положение для движения в следующих случаях:

- При закрытой двери водителя Вы включаете электропитание или двигатель автомобиля.
- Вы закрываете дверь водителя при включенном двигателе автомобиля.

Последнее установленное положение для движения сохраняется в памяти в следующих случаях:

- Вы выключаете двигатель автомобиля.
- **Автомобили с функцией памяти:** Вы вызываете настройки положения сиденья с помощью функции памяти.
- **Автомобили с функцией памяти:** Вы сохраняете настройку положения сиденья с помощью функции памяти.

Автомобили с функцией памяти: если Вы нажимаете одну из кнопок сохранения положения на панели функции памяти, процесс регулировки останавливается.

Настройка функции облегчения посадки и высадки

Мультимедийная система:

- 
 ►► Установки ►► Автомобиль
 ►► Автом.установ.сиден. ►► Облегч.посад.и вых.
 ► Включите или выключите функцию.

Функция памяти

Функционирование функции памяти

⚠ ОСТОРОЖНО Опасность аварии вследствие использования функции памяти во время движения

Если во время движения Вы используете функцию памяти на стороне водителя, то в процессе выполнения вызовов Вы можете потерять контроль над автомобилем.

- Пользуйтесь функцией памяти на стороне водителя только на стоящем автомобиле.

⚠ ВНИМАНИЕ Опасность защемления при установке положения сиденья функцией памяти

При установке положения сиденья при помощи функции памяти может произойти защемление водителя или пассажиров, в особенности детей.

- Во время установки положения при помощи функции памяти следите за тем, чтобы в зоне движения сиденья никого не было.
- Если кто-то оказался защемлен, немедленно нажмите на позиционную кнопку

или на выключатель механизма регулировки положения сиденья.

⚠ ОСТОРОЖНО Опасность защемления при активировании функции памяти детьми

При активировании функции памяти дети могут быть защемлены, в особенности если они оставлены без присмотра.

- Никогда не оставляйте детей в автомобиле без присмотра.
- При выходе из автомобиля всегда берите с собой ключ и запирайте автомобиль.

Пользование функцией памяти возможно также и при выключенном автомобиле. При помощи функции памяти возможны сохранение и вызов установок положения сидений для трех человек.

Возможно сохранение установок для следующих систем:

- Сиденье, спинка сиденья и подголовник
- Рулевое колесо
- Наружные зеркала заднего вида
- Проекционный дисплей

Пользование функцией памяти

Сохранение

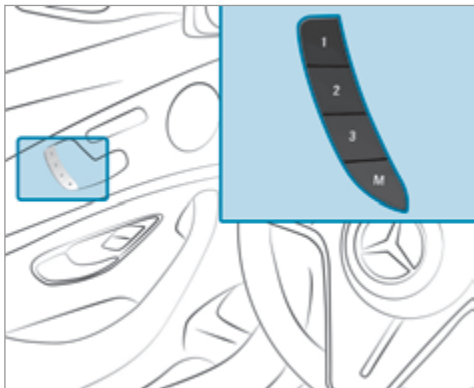

- ▶ Установите для всех систем требуемое положение.
- ▶ Нажмите на кнопку памяти **M** и затем в течение трех секунд держите нажатыми кнопки сохранения положения **1**, **2** или **3**. Раздается звуковой сигнал. Установки сохранены.

- ▶ **Вызов из памяти:** нажмите на кнопку сохранения положения **1**, **2** или **3** или короткое время держите их нажатыми. После отпускания кнопки все системы перемещаются в сохраненное в памяти положение.

Возможности размещения багажа

Указания по загрузке автомобиля

- ▲ **ОПАСНО** Опасность отравления отработавшими газами

Двигатели внутреннего сгорания производят выброс токсичных отработавших газов, например монооксида углерода. Если крышка багажника открыта при работающем двигателе, особенно во время движения, отработавшие газы могут попасть в салон автомобиля.

- ▶ Всегда выключайте двигатель автомобиля перед открытием крышки багажника.
- ▶ Никогда не двигайтесь с открытой крышкой багажника.

- ▲ **ОСТОРОЖНО** Опасность травмирования незакрепленными предметами в автомобиле

Если находящиеся в автомобиле предметы, багаж или груз не закреплены должным образом, существует опасность их смещения, опрокидывания или падения, при котором они могут задеть находящихся в автомобиле людей.

Существует опасность травмирования, в особенности при торможении или внезапном изменении направления движения!

- ▶ Всегда размещайте предметы так, чтобы они не могли перемещаться во время движения.
- ▶ Зафиксируйте находящиеся в автомобиле предметы, багаж или груз во избежание их смещения или опрокидывания.

- ▲ **ОСТОРОЖНО** Опасность получения травмы из-за неправильного размещения предметов

При неправильном размещении предметов в салоне автомобиля существует опасность их смещения или падения, при этом они могут задеть сидящих в автомобиле. Кроме того, дер-

жатели для напитков, открытые вещевые отсеки и держатели для мобильных телефонов в случае аварии не всегда способны удержать находящиеся в них предметы.

Существует опасность травмирования, в особенности при торможении или внезапном изменении направления движения!

- ▶ Всегда размещайте предметы так, чтобы они не могли упасть в таких или подобных ситуациях.
- ▶ Всегда следите за тем, чтобы предметы не выступали из вещевых отсеков или багажных сеток.
- ▶ Закрывайте запираемые вещевые отсеки перед началом движения.
- ▶ Всегда размещайте и закрепляйте тяжелые, твердые, острые предметы, предметы с острыми краями, а также бьющиеся или слишком большие предметы в багажнике.

Автомобили с функцией автоматического отключения подушки безопасности переднего пассажира: предметы, застрявшие под сиденьем переднего пассажира, могут привести к нарушению работы функции автоматического отключения подушки безопасности переднего пассажира или повреждению системы. В связи с этим учитывайте

указания относительно функционирования системы автоматического отключения подушки безопасности переднего пассажира (→ стр. 51).

⚠ ОСТОРОЖНО Опасность аварии- и травмирования при пользовании держателями для напитков во время движения

Держатель для напитков не рассчитан на удерживание емкостей во время движения.

Если Вы используете держатель для напитков во время движения, емкость может вылететь из держателя, а находящаяся в ней жидкость – пролиться. Жидкость может попасть на находящихся в автомобиле людей, которые могут получить ожог от попадания горячей жидкости. Это может отвлечь Вас от управления автомобилем, из-за чего Вы можете потерять контроль над автомобилем.

- ▶ Используйте держатели для напитков только при неподвижном автомобиле.
- ▶ Вставляйте в держатели для напитков только подходящие емкости.
- ▶ Закрывайте емкости, особенно, если они наполнены горячей жидкостью.

! УКАЗАНИЕ Повреждение ручки в полу багажника

Если крышка ручки в полу багажника останется в вертикальном положении, возможно повреждение ручки.

- ▶ Перед закрыванием крышки багажника выньте ручку и снова защелкните крышку ручки.

! УКАЗАНИЕ Повреждение вещевого отделения под пепельницей ввиду сильного нагрева

Вещевое отделение под пепельницей не рассчитано на воздействие высоких температур и может быть повреждено, если положить горящую сигарету.

- ▶ Убедитесь, что пепельница полностью зафиксирована.

⚠ ОСТОРОЖНО Опасность пожара - и травмирования вследствие горячего прикуривателя

При прикосновении к горячему нагревательному элементу прикуривателя или к горячему патрону Вы можете обжечься.

Кроме того, возможно возгорание воспламеняющихся материалов:

- при падении горячего прикуривателя,
- Если, например, дети прижимают горячий прикуриватель к предметам.

- ▶ Всегда держите прикуриватель за ручку.
- ▶ Всегда следите за тем, чтобы дети не имели доступа к прикуривателю.
- ▶ Никогда не оставляйте детей в автомобиле без присмотра.

⚠ ОСТОРОЖНО Опасность ожога о выпускные трубы глушителя или насадки выпускных труб

Выпускные трубы глушителя и насадки выпускных труб могут быть очень горячими. При касании этих деталей автомобиля можно получить ожог.

- ▶ Всегда соблюдайте осторожность, находясь рядом с выпускными трубами глушителя или насадками выпускных труб, в особенности внимательно следите за детьми, находящимися в этой области.

▶ Прежде чем касаться деталей автомобиля, дайте им остыть.

Ходовые характеристики Вашего автомобиля зависят от распределения груза. Поэтому при загрузке учитывайте следующие указания:

- Общая масса перевозимого груза, включая пассажиров, не должна превышать значения допустимой полной массы или допустимой нагрузки на оси автомобиля.
Значения указаны на заводской табличке автомобиля (→ стр. 368).
- Не загружайте автомобиль выше верхнего края спинок сидений.
- По возможности всегда размещайте перевозимый груз за незанятыми сиденьями.
- Зафиксируйте груз в крепежных проушинах, равномерно распределив нагрузку между ними.

Указания по движению с грузом на крыше

- Равномерно распределяйте груз на крыше и в багажном отделении и укладывайте тяжелые предметы вниз. При этом соблюдайте также указания по загрузке автомобиля (→ стр. 118).

- Двигайтесь внимательно, избегайте резких трогания с места, торможения и поворотов рулевого колеса, а также быстрого проезда поворотов.
- При транспортировке груза на крыше, а также при полностью загруженном или полностью занятом автомобиле выбирайте один из режимов движения: **E** или **C**. Они разработаны с упором на поддержание курсовой устойчивости (→ стр. 170).
- ⓘ Дополнительную информацию о вещевых отделениях и возможностях хранения можно найти в электронном руководстве по эксплуатации.

Вещевые отделения в салоне

Обзор передних вещевых отделений



- ① Вещевые отделения в дверях
- ② Вещевое отделение в подлокотнике с USB-разъемами и отсеком, например для MP3-плеера
- ③ Вещевое отделение в передней части центральной консоли с USB-разъемом
- ④ Перчаточный ящик

Проем для загрузки длинномерных предметов в многоместном заднем сиденье (функция трансформации салона EASY-PACK-Quickfold)

Складывание спинки сиденья в задней части салона

⚠ ОСТОРОЖНО Опасность несчастного случая и получения травмы из-за незафиксированного многоместного заднего сиденья, заднего сиденья и спинки сиденья

Многоместное заднее сиденье, заднее сиденье и спинка сиденья могут сложиться.

- Вследствие этого находящийся в автомобиле человек будет вдавлен в ремень безопасности. Ремень безопасности не в состоянии обеспечить предусмотренную защиту и может дополнительно травмировать Вас.
 - Спинка сиденья не сможет удержать находящиеся в багажнике предметы или багаж.
- Перед каждой поездкой проверяйте, что многоместное заднее сиденье, заднее сиденье и спинка сиденья зафиксированы.

Условия

- Подголовники спинок сидений в задней части салона полностью опущены.

Спинки среднего и крайних сидений можно складывать по отдельности.

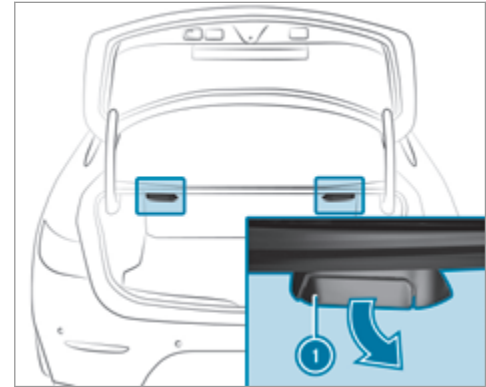

- **Автомобили без функции памяти:** при необходимости переместите сиденье водителя или переднего пассажира вперед.
- **Автомобили с функцией памяти:** при складывании одной или нескольких частей спинки сиденья в задней части салона соответствующее переднее сиденье, если необходимо, переместите.

щается немного вперед во избежание столкновения.

- ▶ **Складывание спинок левого и правого сидений:** потяните за рычаг разблокировки ①.

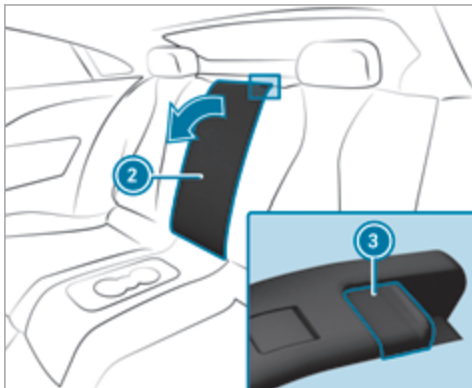

- ▶ **Складывание спинки среднего сиденья:** потяните фиксатор ③ спинки сиденья ② вперед.
- ▶ Сложите спинку соответствующего сиденья.

Раскладывание спинки сиденья в задней части салона

! **УКАЗАНИЕ** Повреждение ремня безопасности вследствие защемления при откидывании спинки сиденья назад

При откидывании назад спинки сиденья возможно защемление ремня безопасности, которое может вызвать его повреждение.

- ▶ Следите за тем, чтобы ремень безопасности при откидывании назад спинки сиденья не был защемлен.

- ▶ **Автомобили без функции памяти:** при необходимости переместите сиденье водителя или переднего пассажира вперед.
- ▶ **Автомобили с функцией памяти:** если одна или несколько частей спинки сиденья в задней части салона откидываются назад, соответствующее переднее сиденье автоматически возвращается в последнее исходное положение.

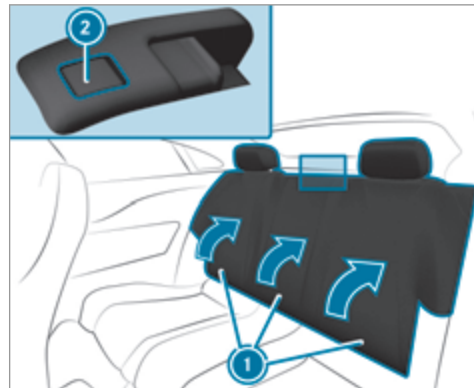

- ▶ Откиньте спинку соответствующего сиденья ① назад до фиксации.
Спинки левого и правого сидений: если спинка сиденья не зафиксирована и не заблокирована, это отобразится на мультифункциональном дисплее комбинации приборов.
Спинка среднего сиденья: если спинка сиденья не зафиксирована и не заблокирована, включается красная индикация блокировки ②.

Блокировка спинки среднего сиденья в задней части салона

Условия

- Средняя и левая спинки зафиксированы и соединены.

Для защиты багажника от несанкционированного доступа можно заблокировать спинку среднего сиденья. Тогда ее можно будет сложить только вместе со спинкой левого сиденья.

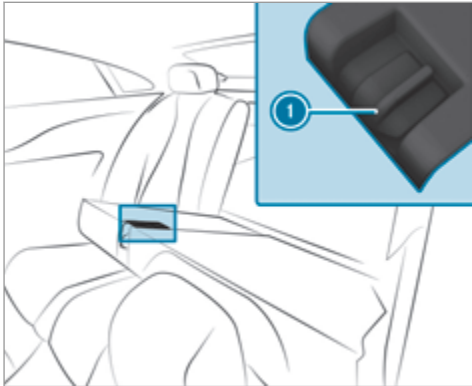

- ▶ Сложите среднюю и левую спинки сиденья.
- ▶ **Блокировка или разблокировка:** переместите сдвижной фиксатор ① вверх или вниз.

Обзор крепежных проушин

Учитывайте указания по загрузке автомобиля (→ стр. 118).

Данное оборудование имеется только у автомобилей с проёмом для загрузки длинномерных предметов в многоместном заднем сиденье.

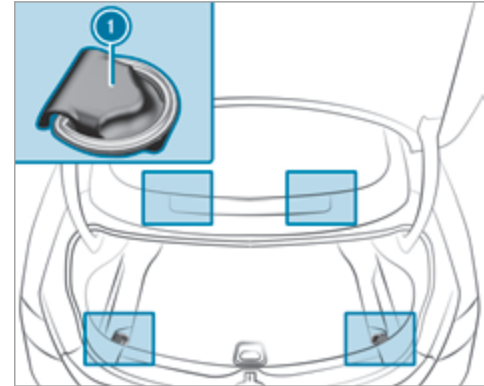

- ① Крепежные проушины

Использование крючка для сумок

- ⚠ **ОСТОРОЖНО** Опасность получения травмы при использовании крючков для сумок для размещения тяжелых предметов

Крючок для сумок не может удерживать тяжелые предметы или багаж.

Предметы или багаж могут упасть и задеть находящихся в автомобиле людей.

- ▶ Вешайте на крючок для сумок только легкие предметы.
- ▶ Никогда не вешайте на крючок для сумок твердые, бьющиеся предметы или предметы с острыми краями.

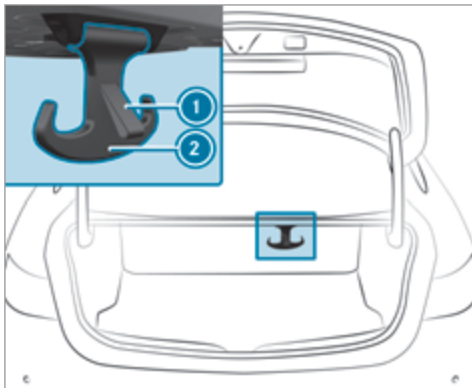

- ▶ Потяните крючок для сумок ② вниз за язычок ①.

- ⓘ Соблюдайте указания по загрузке автомобиля (→ стр. 118).

Навешивание багажной сетки

⚠ ОСТОРОЖНО Опасность получения травмы из-за неправильного размещения предметов

При неправильном размещении предметов в салоне автомобиля существует опасность их смещения или падения, при этом они могут задеть сидящих в автомобиле. Кроме того, держатели для напитков, открытые вещевые отсеки и держатели для мобильных телефонов в случае аварии не всегда способны удержать находящиеся в них предметы.

Существует опасность травмирования, в особенности при торможении или внезапном изменении направления движения!

- ▶ Всегда размещайте предметы так, чтобы они не могли упасть в таких или подобных ситуациях.
- ▶ Всегда следите за тем, чтобы предметы не выступали из вещевых отсеков или багажных сеток.

- ▶ Закрывайте запираемые вещевые отсеки перед началом движения.
- ▶ Всегда размещайте и закрепляйте тяжелые, твердые, острые предметы, предметы с острыми краями, а также бьющиеся или слишком большие предметы в багажнике.

Обратите внимание на указания по загрузке автомобиля.

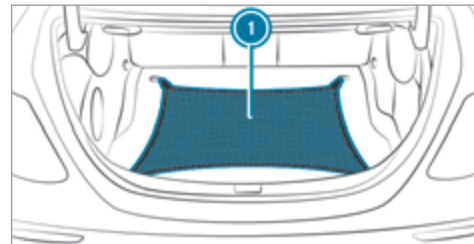

- ▶ Откиньте крепежные проушины вверх.
- ▶ Навесьте багажную сетку ① в передние и задние крепежные проушины.

Крепление багажника на крыше

▲ ОСТОРОЖНО Опасность аварии при превышении максимальной нагрузки на крышу

Центр тяжести автомобиля, привычные характеристики движения, а также характеристики рулевого управления и тормозной системы меняются.

Если Вы превысите максимально допустимую нагрузку на крышу, это приведет к существенному ухудшению ходовых качеств автомобиля, характеристик рулевого управления и тормозной системы.

▶ Обязательно соблюдайте максимальную нагрузку на крышу и соответствующим образом адаптируйте свой стиль вождения.

Значение максимальной нагрузки на крышу приведено в разделе «Технические характеристики».

! УКАЗАНИЕ Повреждение автомобиля при несоблюдении максимально допустимой высоты проезда

Если высота автомобиля превышает максимально допустимую высоту проезда, это может

привести к повреждению крыши и других частей автомобиля.

- ▶ Учитывайте указанную на дорожном знаке высоту проезда.
- ▶ Не въезжайте при превышении допустимой высоты проезда.
- ▶ Учитывайте факт изменения высоты автомобиля при установке оборудования на крыше.

! УКАЗАНИЕ Повреждения автомобиля вследствие использования неодобренных багажников на крыше

При использовании не проверенных и не одобренных компанией Mercedes-Benz багажников на крыше можно повредить автомобиль.

- ▶ Используйте только багажники на крыше, проверенные и одобренные компанией Mercedes-Benz.
- ▶ Убедитесь в том, что при установленном багажнике на крыше в зависимости от комплектации автомобиля можно полностью поднять сдвижной люк.
- ▶ Убедитесь в том, что при установленном багажнике на крыше в зависимости от

комплектации автомобиля можно полностью открыть крышку багажника.

- ▶ Размещайте груз на багажнике на крыше таким образом, чтобы автомобиль не получил повреждения также и во время движения.

! УКАЗАНИЕ Повреждение сдвижного люка при установленном багажнике на крыше

Если при установленном багажнике на крыше сдвижной люк открывается, то возможно его повреждение багажником на крыше.

- ▶ Не открывайте сдвижной люк при установленном багажнике на крыше.

Для проветривания салона можно приподнять сдвижной люк.

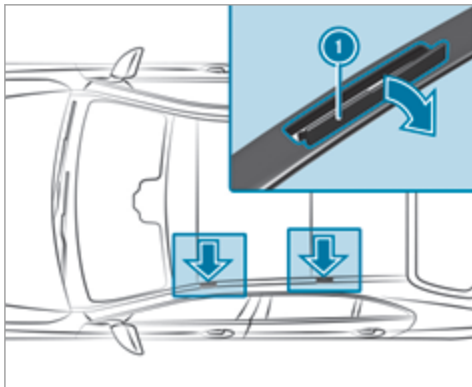

! УКАЗАНИЕ Повреждение крышек

При открывании крышек их можно повредить и поцарапать.

- ▶ Не используйте металлические или твердые предметы.

- ▶ Осторожно откиньте крышки ① вверх в направлении стрелки.

- ▶ Закрепите крепежные винты багажника на крыше с болтовым соединением в точках крепления под крышками ①, соблюдая при этом указания, приведенные в руководстве по монтажу от изготовителя багажника на крыше.
- ▶ Закрепите груз на багажнике на крыше.

Розетки

Пользование розеткой на 12 В

Условия

- Подключены только приборы мощностью не более 180 ватт (15 А).

В зависимости от комплектации автомобиль имеет розетку на 12 В в вещевом отделении в центральной консоли спереди. Кроме этого, в зависимости от комплектации автомобиль имеет розетку на 12 В в вещевом отделении в центральной консоли в задней части салона.

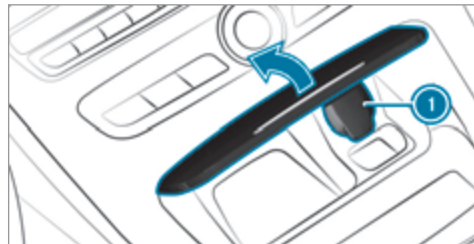

Розетка на 12 В в вещевом отделении в центральной консоли спереди (пример)

- ▶ Слегка нажмите впереди на декоративный элемент крышки. Крышка открывается в направлении стрелки.
- ▶ Откройте крышку ① розетки и вставьте штекер прибора.

Если Вы подключаете прибор к розетке на 12 В, оставьте крышку вещевого отсека открытой.

USB-разъем в задней части салона

В зависимости от комплектации автомобиль имеет следующие гнезда для подключения устройства USB в задней части салона:

- в вещевом отделении спереди
 - в вещевом отделении под подлокотником спереди
 - В центральной консоли в задней части салона
 - в вещевом отсеке в подлокотнике в задней части салона
- ⓘ Форма вещевого отделения и количество гнезд USB в центральной консоли в задней части салона может варьироваться в зависимости от комплектации автомобиля.

При помощи гнезд USB и подходящего зарядного кабеля Вы можете при включенном автомобиле заряжать прибор USB, например мобильный телефон.

Зарядка приборов может быть произведена с использованием зарядного тока 5 В (до 3 А) и при включенном автомобиле.

Беспроводная зарядка мобильного телефона и соединение с наружной антенной

Указания по беспроводной зарядке мобильного телефона

⚠ ОСТОРОЖНО Опасность травмирования из-за неправильного размещения предметов

При неправильном размещении предметов в салоне автомобиля существует опасность их смещения или опрокидывания из стороны в сторону, при этом они могут задеть находящихся в автомобиле людей. Кроме того, подстаканники, открытые вещевые отделения и держатели для мобильных телефонов в случае аварии не всегда могут удержать находящиеся в них предметы.

Существует опасность травмирования, в особенности при торможении или внезапном изменении направления движения!

- ▶ Всегда размещайте предметы так, чтобы их не опрокидывало из стороны в сторону в таких или подобных ситуациях.
- ▶ Всегда следите за тем, чтобы предметы не выступали из вещевых отделений, багажных сеток или сеток-карманов.

- ▶ Закрывайте запираемые вещевые отделения перед началом движения.
- ▶ Всегда размещайте и закрепляйте тяжелые, твердые, острые предметы, предметы с острыми краями, а также бьющиеся или слишком большие предметы в багажнике / багажном отделении.

Учитывайте указания по загрузке автомобиля.

⚠ ОСТОРОЖНО Опасность пожара вследствие размещения предметов в отсеке для мобильного телефона

При размещении других предметов в отсеке для мобильного телефона в особенности может возникнуть опасность возникновения пожара.

- ▶ Кроме мобильного телефона не размещайте в отсеке для мобильного телефона никакие другие предметы, в особенности не размещайте металлические предметы.

! **УКАЗАНИЕ** Повреждение предметов вследствие размещения их в отсеке для мобильного телефона

При размещении предметов в отсеке для мобильного телефона предметы могут быть повреждены вследствие воздействия электромагнитных полей.

▶ Не кладите кредитных карт, носителей информации, абонементов на горнолыжный подъемник и прочих предметов, чувствительных к электромагнитным полям, в отсек для мобильного телефона.

! **УКАЗАНИЕ** Повреждение жидкостями отсека для мобильного телефона

Пропадание жидкостей в отсек для мобильного телефона может привести к повреждению отсека для мобильного телефона.

▶ Следите за тем, чтобы никакие технологические жидкости не попадали в отсек для мобильного телефона.

- В зависимости от комплектации автомобиля мобильный телефон соединяется с внешней антенной автомобиля при помощи модуля зарядки.

- Функция зарядки и возможность беспроводного соединения мобильного телефона с внешней антенной автомобиля доступны только при включенном зажигании.
- Зарядка мобильных телефонов небольшого размера не всегда возможна в любом месте отсека для мобильного телефона.
- При использовании большого мобильного телефона, его зарядка и соединение с наружной антенной автомобиля могут быть невозможны.
- В процессе зарядки мобильный телефон может нагреться. При включенном кондиционере мобильный телефон в отсеке для мобильного телефона может охладиться. Наивысшая мощность охлаждения в отсеке для мобильного телефона достигается при закрытом регуляторе в вещевом ящике.
- Для эффективности зарядки и соединения с наружной антенной автомобиля снимите защитный чехол с мобильного телефона.
- При зарядке телефона по возможности используйте подкладку для телефона.

Беспроводная зарядка мобильного телефона

Условия

- Мобильный телефон пригоден для беспроводной зарядки (мобильный телефон, совместимый с Qi).

Перечень мобильных телефонов, совместимых с Qi, Вы найдете в Интернете: <https://www.mercedes-benz-mobile.com>.

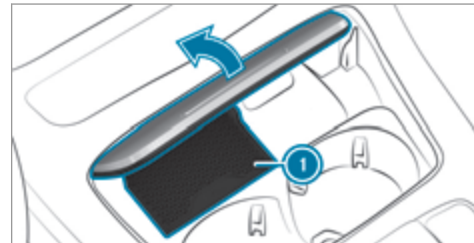

- ▶ По возможности положите мобильный телефон по центру подкладки ① дисплеем вверх. Если в мультимедийной системе индицируется символ зарядки, то мобильный телефон заряжается.
- Помехи при зарядке индицируются на центральном дисплее.

- ❗ Подкладку можно вынимать для мойки, например, чистой теплой водой.

Номера допуска к радиосвязи для Бразилии

Данное устройство работает во вторичном режиме, это означает, что оно не оснащено защитой от вредной интерференции, а также от станций такого же типа, и не допускается создание данным устройством интерференции с системами, которые работают в первичном режиме.

Данное устройство допущено согласно прописанным в Директиве 242/2000 критериям бразильского телекоммуникационного агентства ANATEL и соответствует действующим техническим требованиям.

Дополнительная информация представлена на веб-сайте компании ANATEL. www.anatel.gov.br

- ▶ Дальнейшая информация о сертификате соответствия конструктивных элементов системы радиосвязи автомобиля – см. здесь .

Установка или снятие напольного коврика

⚠ ОСТОРОЖНО Опасность аварии из-за предметов в пространстве для ног водителя

Предметы в пространстве для ног водителя могут ограничивать ход педалей и блокировать нажимающую педаль.

Это угрожает эксплуатационной безопасности автомобиля и безопасности движения.

- ▶ Все предметы в автомобиле должны быть размещены надежно, чтобы они не смогли попасть в пространство для ног водителя.
- ▶ Коврики должны быть всегда жестко зафиксированы согласно предписаниям, чтобы всегда обеспечивалось достаточное свободное пространство для хода педалей.
- ▶ Не используйте незакрепленные коврики и не кладите несколько ковриков друг на друга.

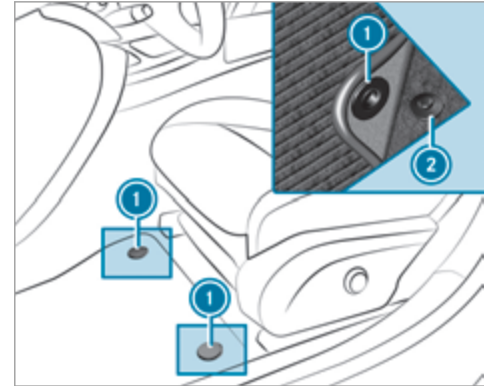

- ▶ **Установка:** нажав кнопки ①, закрепите его на держателях ②.
- ▶ **Снятие:** потянув напольный коврик, снимите его с держателей ②.

Наружное освещение

Указания по перенастройке системы освещения при поездках за границу

Автомобили со статическими светодиодными фарами: перенастройка фар не требуется. Требования законодательства при этом будут выполнены также в странах с движением по другой стороне дороги.

Автомобили с системой Intelligent Light System: перед пересечением границы страны с движением по другой стороне дороги требуется перенастройка фар на симметричный ближний свет (→ стр. 138).

После перенастройки фар:

- Свет фар Вашего автомобиля не ослепляет водителей встречного транспорта.
- Свет от фар уже не позволяет так же далеко и высоко просматривать край проезжей части.
- Функции «Главное освещение при движении по автомагистралям» и «Расширенный противотуманный свет» недоступны.

После возвращения необходимо снова перенастроить фары на асимметричный ближний свет.

Указания о системе освещения и Вашей ответственности



Различные системы освещения автомобиля являются лишь вспомогательными средствами. Ответственность за соответствие освещения автомобиля актуальным световым условиям и условиям видимости, действующим законодательным положениям и дорожной ситуации несет водитель автомобиля.

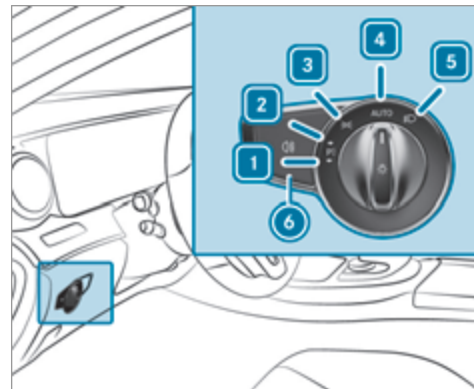

Переключатель света

Пользование переключателем света



- 1 Стояночные огни слева
- 2 Стояночные огни справа
- 3 Габаритные огни и подсветка номерного знака
- 4 **AUTO** Автоматическое включение наружного освещения (предпочтительное положение переключателя света)



- 5  Ближний свет фар / дальний свет фар
- 6  Включение или выключение заднего противотуманного света

При включении ближнего света фар контрольная лампа габаритных огней  гаснет, а вместо нее загорается контрольная лампа ближнего света фар .

- ▶ Всегда ставьте автомобиль на стоянку в безопасном месте в соответствии с предписаниями законодательства и следите за достаточным освещением автомобиля.

! **УКАЗАНИЕ** Разряд аккумуляторной батареи вследствие эксплуатации стояночного света

Эксплуатация стояночного света в течение нескольких часов оказывает нагрузку на аккумуляторную батарею.

- ▶ По возможности включайте правый  или левый  парковочный свет.

В автомобилях шириной более 2 м или длиной более 6 м в некоторых странах не допускается включение стояночных огней с одной стороны. В этом случае в положении «Стояночные огни» также включаются габаритные огни.

При значительной разрядке аккумуляторной батареи габаритные и стояночные огни автоматически выключаются в целях экономии энергии для обеспечения последующего пуска двигателя автомобиля.

При открывании двери водителя наружное освещение (кроме габаритных и стояночных огней) автоматически выключается.

- Учитывайте указания по подсветке пространства вокруг автомобиля (→ стр. 138).

Функция автоматического включения наружного освещения

При включенном двигателе автомобиля габаритные огни, ближний свет фар и дневные ходовые огни автоматически включаются и выключаются в соответствии с внешними световыми условиями.

! **ОСТОРОЖНО** Опасность аварии вследствие выключенного ближнего света при ограничении видимости



Если переключатель света находится в положении , то ближний свет не включается автоматически при тумане, снегопаде и прочих ограничениях видимости, например при образовании брызг воды.

- ▶ В таких ситуациях поверните переключатель света в положение .

Автоматическое включение наружного освещения является лишь вспомогательным средством. Ответственность за освещение автомобиля всегда несет водитель.

Включение или выключение заднего противотуманного света

Условия

- Переключатель света находится в положении  или .

- ▶ Нажмите кнопку .

Учитывайте действующие в соответствующих странах предписания по пользованию задним противотуманным фонарем.

Пользование комбинированным переключателем света

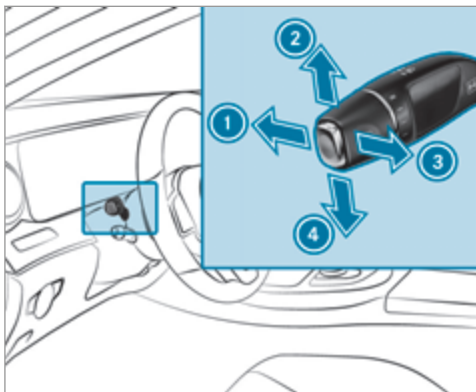

- ➊ Дальний свет фар
 - ➋ Мигающий свет справа
 - ➌ Предупредительный световой сигнал
 - ➍ Мигающий свет слева
- ▶ С помощью комбинированного переключателя активируйте соответствующую функцию.

Включение дальнего света фар

- ▶ Поверните переключатель света в положение или **AUTO**.
- ▶ Нажмите комбинированный переключатель в направлении стрелки ➊ с преодолением точки сопротивления. При активации дальнего света фар контрольная лампа ближнего света фар гаснет, а вместо нее загорается контрольная лампа дальнего света фар .

Выключение дальнего света фар

- ▶ Потяните комбинированный переключатель в исходное положение.

Предупредительный световой сигнал

- ▶ Потяните комбинированный переключатель в направлении стрелки ➋.

Мигающий свет

- ▶ **Кратковременное мигание:** кратковременно нажмите комбинированный переключатель в направлении стрелки ➋ или ➌ до достижения точки сопротивления. Соответствующий указатель поворота мигнет три раза.

- ▶ **Постоянное мигание:** нажмите комбинированный переключатель в направлении стрелки ➋ или ➌ с преодолением точки сопротивления.

Включение или выключение аварийной световой сигнализации

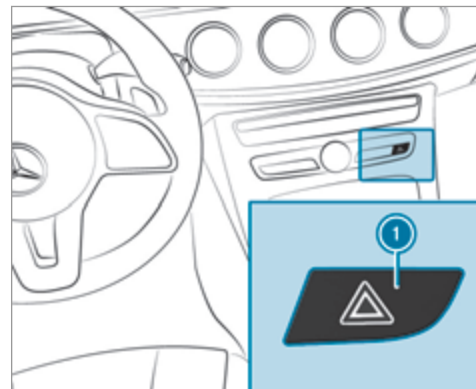

- ▶ Нажмите кнопку ➊.

Аварийная световая сигнализация автоматически включается в следующих ситуациях:

- При срабатывании подушки безопасности.
- При резком торможении автомобиля до полной остановки на скорости выше 70 км/ч.

При последующем повторном трогании с места система аварийной световой сигнализации автоматически выключается на скорости примерно 10 км/ч. Систему аварийной световой сигнализации также можно выключить нажатием кнопки .

Адаптивные функции светодиодных фар MULTIBEAM LED

Функционирование системы Intelligent Light System

Светодиодные фары MULTIBEAM LED адаптируются к дорожной ситуации и погодным условиям и обладают расширенными функциями для улучшения освещения дорожного полотна.

В систему входят следующие функции:

- Активный поворотный свет (→ стр. 133)
- Освещение выполняемого поворота (→ стр. 133)
- Освещение для автомагистралей (→ стр. 134)

- Расширенный противотуманный свет (→ стр. 134)
- Освещение для плохой погоды (→ стр. 134)
- Освещение для города (→ стр. 134)

Система активна только в темноте.

Функционирование активного поворотного света



- Фары повторяют движения рулевого колеса.
- При движении расширяется высвечивание важных зон.

Функции активированы при включенном ближнем свете фар.

Кроме того, в зависимости от комплектации автомобиля производится анализ собственной полосы дви-

жения, а активный поворотный свет регулируется с учетом дорожной ситуации.

Работа функции освещения выполняемого поворота



Освещение выполняемого поворота расширяет угол высвечивания дорожного полотна в направлении поворота, тем самым улучшая обзор, например, при поворотах малого радиуса. Его активация возможна только при включенном ближнем свете фар.

Функция активируется в следующих случаях:

- при скорости движения ниже 40 км/ч и включенном мигающем свете или повернутом рулевым колесе
- при скорости движения от 40 км/ч до 70 км/ч и повернутом рулевым колесе

Функционирование на участках с круговым движением и на перекрестках: освещение выполняемого поворота активируется с обеих сторон в результате анализа текущего местоположения автомобиля системой GPS. Оно деактивируется после проезда участка с круговым движением или перекрестка.

Функционирование головного освещения при движении по автомагистралям

Головное освещение при движении по автомагистралям увеличивает дальность действия и яркость светового конуса и обеспечивает дополнительный обзор.



Функция включается, если система распознает движение по автомагистрали следующим образом:

- по скорости автомобиля

- с помощью мультифункциональной камеры
- с помощью навигации

Функция не включается в следующих случаях:

- при скорости менее 80 км/ч

Функционирование расширенного противотуманного света

Расширенный противотуманный свет уменьшает ослепление водителя отраженным светом фар своего автомобиля и лучше высвечивает край проезжей части.

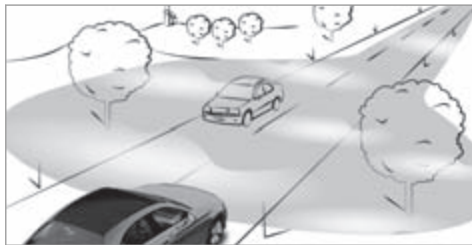

Функция автоматически активируется при следующих условиях:

- При скорости ниже 70 км/ч и включенном заднем противотуманном свете

Функция автоматически деактивируется при следующих условиях:

- При превышении скорости 100 км/ч.
- Задний противотуманный свет выключен.

Функционирование освещения для плохой погоды

Освещение для плохой погоды уменьшает возникающее при дождливой погоде отражение света посредством целенаправленного приглушения отдельных светодиодов фары. Таким образом уменьшается ослепление водителя и других участников дорожного движения.

Функционирование освещения для города

Освещение для города улучшает высвечивание боковых зон в населенных пунктах посредством широкого распределения света.

Функция активируется в следующих случаях:

- при низких скоростях;
- на освещенных участках в пределах населенных пунктов.

Включение или выключение системы Intelligent Light System

Условия

- Двигатель автомобиля включен.

Мультимедийная система:

➔ 🏠 ➔ Установки ➔ Свет

➔ Intelligent Light System

▶ Включите или выключите функцию.

Система адаптации фар дальнего света

Функционирование системы адаптивного управления дальним светом

⚠ ОСТОРОЖНО Опасность аварии несмотря на наличие системы адаптивного управления дальним светом

Система адаптивного управления дальним светом не реагирует на:

- участников дорожного движения без освещения, например пешеходов;
- участников дорожного движения со слабым освещением, например велосипедистов;
- участников дорожного движения, освещение которых закрыто, например, разделительным барьером дороги.

В крайне редких случаях система адаптивного управления дальним светом никак не реагирует

на других участников дорожного движения, имеющих собственное освещение, или реагирует несвоевременно.

Вследствие этого в таких или аналогичных ситуациях дальний свет фар не деактивируется автоматически или активируется несмотря на условия.

▶ Всегда внимательно следите за дорожной ситуацией и своевременно выключайте дальний свет.

Система адаптивного управления дальним светом не может учитывать состояние дорог и погодные условия, а также дорожную ситуацию.

В следующих случаях распознавание может быть ограничено:

- при плохой видимости, например в туман, сильный дождь или снегопад
- при загрязнении или заораживании датчиков

Система адаптивного управления дальним светом является лишь вспомогательным средством. Ответственность за правильное освещение автомобиля в соответствии с фактическими условиями освещенности и видимости, а также с учетом дорожной ситуации несет лично Вы.

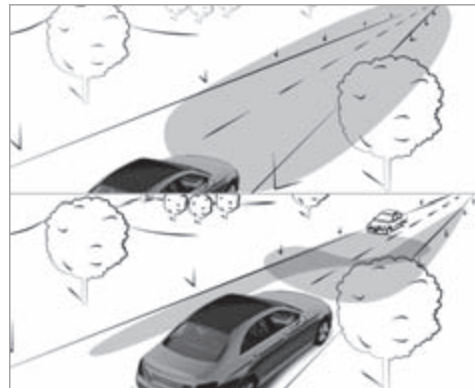

Система адаптивного управления дальним светом автоматически выполняет переключение между следующими вариантами освещения:

- ближний свет фар
- дальний свет фар

При скорости движения более 30 км/ч:

- Если другие участники движения не распознаны, автоматически включается дальний свет фар.

Дальний свет фар автоматически отключается в следующих случаях:

- при скорости ниже 25 км/ч
- при распознавании других участников дорожного движения
- при достаточном уличном освещении

 Оптический датчик системы находится за лобовым стеклом в области потолочной блок-панели управления.

Включение или выключение системы адаптивного управления дальним светом

Включение

- ▶ Поверните переключатель света в положение **AUTO**.
- ▶ Включите дальний свет фар с помощью комбинированного переключателя. При включении системы адаптивного управления дальним светом в центральном поле индикации дисплея приборов загорается контрольная лампа .

Выключение

- ▶ Выключите дальний свет фар с помощью комбинированного переключателя.

Система адаптации фар дальнего света с расширенными функциями

Функционирование системы адаптивного управления дальним светом ПЛЮС

 **ОСТОРОЖНО** Опасность аварии несмотря на наличие системы адаптивного управления дальним светом ПЛЮС

Система адаптивного управления дальним светом ПЛЮС не реагирует на:

- участников дорожного движения без освещения, например пешеходов;
- участников дорожного движения со слабым освещением, например велосипедистов;
- участников дорожного движения, освещение которых закрыто, например, разделительным барьером дороги.

В крайне редких случаях система адаптивного управления дальним светом ПЛЮС никак не реагирует на других участников дорожного движения, имеющих собственное освещение, или реагирует несвоевременно.

Вследствие этого в таких или аналогичных ситуациях дальний свет фар не деактивируется авто-

матически или активируется несмотря на условия.

- ▶ Всегда внимательно следите за дорожной ситуацией и своевременно выключайте дальний свет.

Система адаптивного управления дальним светом ПЛЮС не может учитывать состояние дорог и погодные условия, а также дорожную ситуацию.

В следующих случаях распознавание может быть ограничено:

- при плохой видимости, например в туман, сильный дождь или снегопад
- при загрязнении или загоразивании датчиков

Система адаптивного управления дальним светом ПЛЮС представляет собой лишь вспомогательное средство. Ответственность за правильное освещение автомобиля в соответствии с фактическими условиями освещенности и видимости, а также с учетом дорожной ситуации несет лично Вы.



Система адаптивного управления дальним светом ПЛЮС автоматически выполняет переключение между следующими вариантами освещения:

- ближний свет фар
- ограниченный дальний свет
- дальний свет фар
- дальний свет ULTRA RANGE

Дальний свет ULTRA RANGE повышает яркость светового конуса до разрешенного законодательством максимума.

Ограниченный дальний свет оставляет других участников дорожного движения за пределами зоны освещения дальним светом. Он не ослепляет их, но при этом обеспечивает водителю освещение полноценным дальним светом фар рядом с автомобилями, остающимися за пределами зоны освещения дальним светом.

При скорости движения менее 25 км/ч или при достаточном уличном освещении:

- Ограниченный дальний свет и дальний свет фар автоматически выключаются.

При скорости движения более 30 км/ч:

- Если другие участники движения не распознаны, автоматически включается дальний свет фар.
- При распознавании других участников движения автоматически включается ограниченный дальний свет.

При скорости движения более 40 км/ч:

- Если другие участники движения не распознаны и на дороге нет поворотов, автоматически включается дальний свет ULTRA RANGE.

- При распознавании других участников движения автоматически включается ограниченный дальний свет.
- При распознавании дорожных знаков, которые сильно отражают свет, дальний свет ULTRA RANGE автоматически выключается.

- i** Оптический датчик системы находится за лобовым стеклом в области потолочной блок-панели управления.

Включение или выключение системы адаптивного управления дальним светом ПЛЮС

Включение

- ▶ Поверните переключатель света в положение **AUTO**.
- ▶ Включите дальний свет фар с помощью комбинированного переключателя. Если дальний свет фар автоматически включается в темноте, в центральном поле индикации дисплея приборов загорается контрольная лампа .

Выключение

- ▶ Выключите дальний свет фар с помощью комбинированного переключателя.

Настройка ближнего света фар (только автомобили со светодиодными фарами MULTIBEAM LED)

Мультимедийная система:

→ [Home] >> Установки >> Свет

>> Ближний свет

- ▶ Выберите Правостор.движение, Левосторон.движение или Автоматически.

Настройка времени задержки выключения освещения

Условия

- Переключатель света находится в положении **AUTO**.

Мультимедийная система:

→ [Home] >> Установки >> Свет

>> Замед.выкл.света фар

- ▶ Установите время задержки выключения освещения. При выключении двигателя автомобиля наружное освещение включается на установленный период времени.

Включение или выключение подсветки пространства вокруг автомобиля

Мультимедийная система:

→ [Home] >> Установки >> Свет

>> Освещение окружен.

При активном **Освещение окружен.** наружное освещение горит 40 секунд после разблокировки автомобиля. При пуске двигателя подсветка пространства вокруг автомобиля деактивируется, а автоматическое включение наружного освещения активируется.

- ▶ Включите или выключите функцию.

Внутреннее освещение

Настройка освещения салона

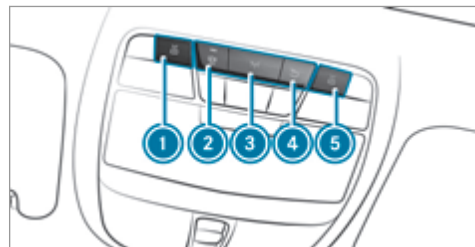

- ▶ ① [Icon: Left lamp] Включение или выключение левой передней лампы для чтения
- ▶ ② [Icon: Auto] Включение или выключение функции автоматического управления освещением салона
- ▶ ③ [Icon: Front interior] Включение или выключение освещения в передней части салона
- ▶ ④ [Icon: Rear interior] Включение или выключение освещения в задней части салона
- ▶ ⑤ [Icon: Right lamp] Включение или выключение правой передней лампы для чтения

Настройка светодиодной подсветки салона

Мультимедийная система:

- ▶▶  ▶▶ Комфорт
- ▶▶ Комфортная подсветка

Настройка цвета

- ▶ Выберите [Цвет](#).
- ▶ Настройте нужный цвет.

Регулировка яркости

- ▶ Выберите [Яркость](#).
- ▶ Отрегулируйте яркость.

Активация яркости по зонам

- ▶ Выберите [Яркость](#).
- ▶ Выберите [Зоны яркости](#).
- ▶ Включите или выключите функцию.
или
- ▶ Настройте яркость для нужных зон.

Активация многоцветной подсветки

- ▶ Выберите [Цвет](#).
- ▶ Выберите [Многоцветная](#).
- ▶ Выберите сочетание цветов.

Активация многоцветной анимации

- ▶ Выберите [Цвет](#).
- ▶ Выберите [Многоцвет.анимация](#).
Установленное сочетание цветов будет изменяться в заданном ритме.

Активация приветственного освещения

- ▶ Выберите [Цвет](#).
- ▶ Выберите [Добро пожаловать!](#).
При отпирании замков дверей автомобиля запускается специальная световая инсценировка с использованием светодиодной подсветки салона.

Активация режима зависимости от настройки климатической установки

- ▶ Выберите [Цвет](#).
- ▶ Выберите [Климат](#).
При изменении настроек температуры в автомобиле кратковременно изменяется цвет светодиодной подсветки салона.

Включение или выключение времени задержки выключения освещения салона

Мультимедийная система:

- ▶▶  ▶▶ Установки ▶▶ Свет
- ▶▶ Замед.выкл.внутр.осв.

- ▶ Включение или выключение времени задержки выключения освещения.
Если функция активирована, освещение салона продолжает работать некоторое время после запираания автомобиля.

Стеклоочиститель и стеклоомыватель

Включение или выключение стеклоочистителей лобового стекла

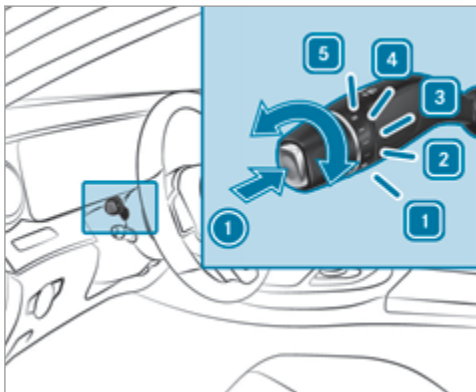

- 1 0 Стеклоочистители выключены
- 2 ... Прерывистый режим работы стеклоочистителей, обычное движение
- 3 Прерывистый режим работы стеклоочистителей, частое движение

- 4 — Постоянный режим работы стеклоочистителей, медленное движение
- 5 == Постоянный режим работы стеклоочистителей, быстрое движение

- ▶ Поверните комбинированный переключатель света в соответствующее положение 1 – 5.
- ▶ **Однократное срабатывание стеклоочистителей / мойка стекла:** на комбинированном переключателе нажмите кнопку в направлении стрелки 1.
 - Однократное срабатывание стеклоочистителей
 - Чистка стекла с подачей омывающей жидкости
- i Соблюдайте указания по мойке автомобиля в автомойке (→ стр. 318).

Замена щеток стеклоочистителей лобового стекла

⚠ ВНИМАНИЕ Опасность защемления при замене щеток стеклоочистителя и включенном стеклоочистителе

Если стеклоочистители при замене щеток стеклоочистителей придут в движение, то Вас может защемить поводком стеклоочистителя.

- ▶ Перед заменой щеток стеклоочистителей всегда выключайте стеклоочистители и автомобиль.

Перемещение поводков стеклоочистителей в положение для замены

- ▶ Включите и сразу же выключите двигатель автомобиля.
- ▶ В течение приблизительно 15 секунд нажмите на комбинированном переключателе кнопку и удерживайте ее около трех секунд (→ стр. 140). Поводки стеклоочистителей переместятся в положение для замены.

Снятие щеток стеклоочистителей

- ▶ Отведите поводки стеклоочистителей от лобового стекла.

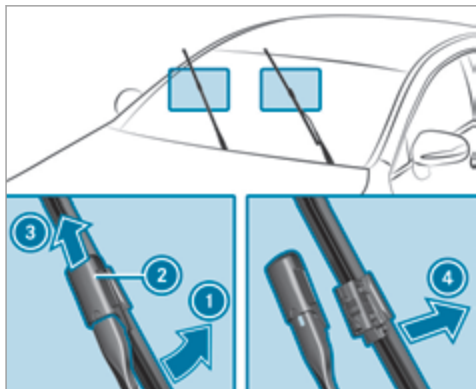

- ▶ Одной рукой удерживайте поводок стеклоочистителя. Другой рукой отверните щетку стеклоочистителя от поводка стеклоочистителя в направлении стрелки ① до упора.
- ▶ Сдвиньте ползунок ② в направлении стрелки ③ так, чтобы он зафиксировался в положении для снятия.
- ▶ Снимите щетку стеклоочистителя с поводка стеклоочистителя в направлении стрелки ④.

Установка щеток стеклоочистителей

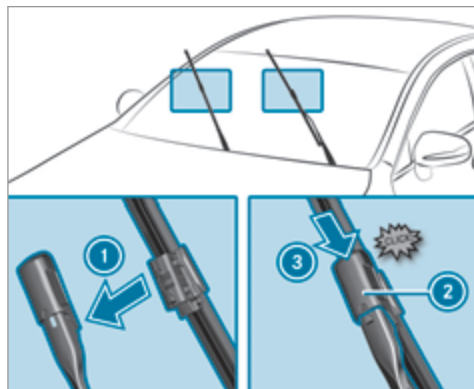

- ▶ Вставьте новую щетку стеклоочистителя в поводок стеклоочистителя в направлении стрелки ①.
- ▶ Сдвиньте ползунок ② в направлении стрелки ③ так, чтобы он зафиксировался в положении блокировки.
- ▶ Проверьте прочность крепления щетки стеклоочистителя.

- ▶ Опустите поводки стеклоочистителей на лобовое стекло.
- ▶ Запустите двигатель автомобиля.
- ▶ Нажмите кнопку  на комбинированном переключателе. Поводки стеклоочистителей переместятся в исходное положение.
- ▶ Выключите двигатель.
- ① Регулярно проверяйте состояние щеток стеклоочистителей и заменяйте их при наличии видимых повреждений или в случае постоянного образования разводов.

Индикация срока до ТО

Индикация срока до ТО имеется только у стандартного стеклоочистителя.

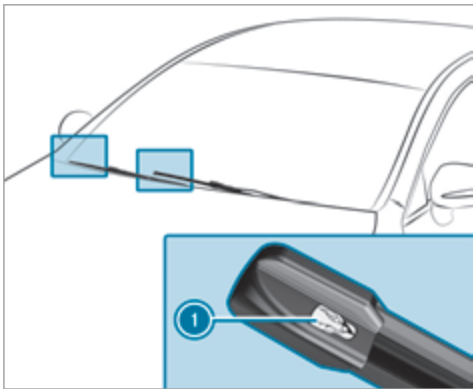

- ▶ Снимите защитную пленку ① с индикации срока до ТО на кончиках новых установленных щеток стеклоочистителей.

Если цвет индикации срока до ТО изменится с черного на желтый, замените щетки стеклоочистителей.

- ① Время, которое пройдет до изменения цвета, зависит от условий эксплуатации.

Замена щеток стеклоочистителей лобового стекла (система MAGIC VISION CONTROL)

Переместите поводки стеклоочистителей в положение для замены

- ▶ Включите и сразу же выключите двигатель автомобиля.
- ▶ В течение примерно 15 секунд нажмите на комбинированном переключателе кнопку  примерно на 3 секунды (→ стр. 140). Поводки стеклоочистителей переместятся в положение для замены.

Снятие щеток стеклоочистителей

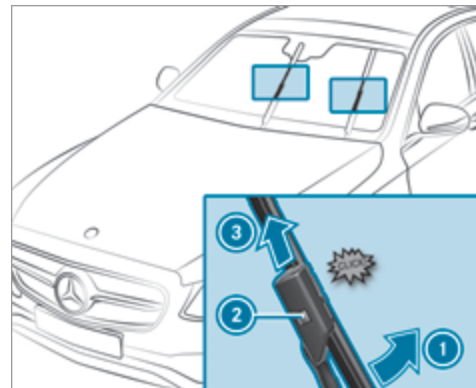

- ▶ **Перевод щетки стеклоочистителя в положение для демонтажа:** отведите поводок стеклоочистителя от лобового стекла и удерживайте одной рукой. Другой рукой отверните щетку стеклоочистителя в направлении стрелки ① с преодолением сопротивления. Щетка стеклоочистителя зафиксируется со щелчком в положении для демонтажа.

- ▶ **Демонтаж щетки стеклоочистителя:** нажмите кнопку разблокировки ②, вытащите щетку стеклоочистителя в направлении стрелки ③ и снимите.

Установка щеток стеклоочистителей

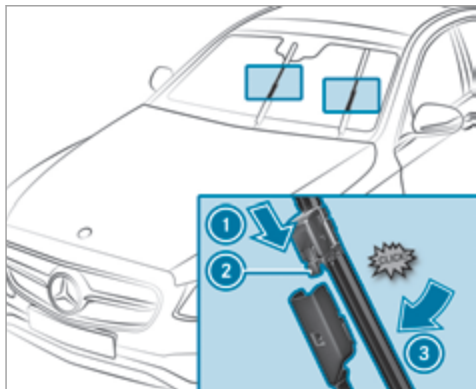

- ▶ Вставьте новую щетку стеклоочистителя в направлении стрелки ① в поводок стеклоочистителя до фиксации кнопки разблокировки ②.

- ▶ Вставьте щетку стеклоочистителя с преодолением сопротивления в направлении стрелки ③ в поводок стеклоочистителя. Щетка стеклоочистителя зафиксируется с ощутимым щелчком и снова будет свободно двигаться.
- ▶ Опустите поводок стеклоочистителя на лобовое стекло.
- ▶ Запустите двигатель автомобиля.
- ▶ Нажмите кнопку  на комбинированном переключателе (→ стр. 140). Поводки стеклоочистителей переместятся в исходное положение.
- ⓘ Регулярно проверяйте состояние щеток стеклоочистителей и заменяйте их при наличии видимых повреждений или в случае постоянного образования разводов.

Зеркала

Пользование наружными зеркалами заднего вида

- ⚠ **ВНИМАНИЕ** Опасность аварии вследствие выполнения настроек автомобиля во время движения

Вы можете потерять контроль над автомобилем, в частности, в следующих ситуациях:

- При регулировке сиденья водителя, подголовника, рулевого колеса или зеркал во время движения.
 - При пристегивании ремня безопасности во время движения.
- ▶ Перед пуском автомобиля: отрегулируйте в первую очередь сиденье водителя, подголовник, рулевое колесо и зеркала и пристегните ремень безопасности.

- ⚠ **ОСТОРОЖНО** Опасность аварии при использовании наружного зеркала заднего вида из-за неправильной оценки дистанции

Наружные зеркала заднего вида уменьшают изображение. Видимые объекты находятся ближе, чем кажется в зеркале.

- ▶ Поэтому всегда оборачивайтесь и проверяйте фактическую дистанцию до других участников дорожного движения.

Складывание или раскладывание наружных зеркал заднего вида

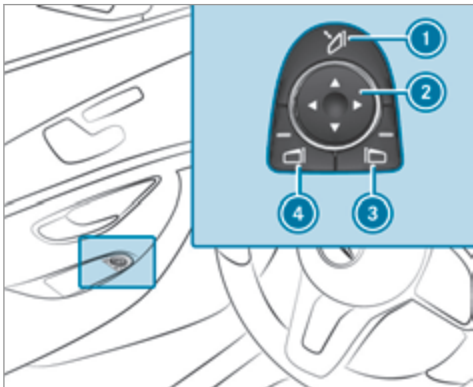

- ▶ Кратковременно нажмите кнопку ①.

Юстировка наружных зеркал заднего вида

- ① После отсоединения или разрядки аккумуляторной батареи необходимо снова произвести юстировку наружных зеркал заднего вида. Только в этом случае будет работать функция автоматического складывания наружных зеркал.

- ▶ Кратковременно нажмите кнопку ①.

Регулировка наружных зеркал заднего вида

- ▶ При помощи кнопок ③ или ④ выберите наружное зеркало заднего вида, которое необходимо отрегулировать.
- ▶ При помощи кнопки ② отрегулируйте положение зеркального элемента.

Фиксация наружного зеркала заднего вида

- ▶ Автомобили без электропривода складывания наружных зеркал заднего вида: нажмите рукой на наружное зеркало заднего вида для его установки в правильное положение.
- ▶ Автомобили с электроприводом складывания наружных зеркал заднего вида: удерживайте нажатой кнопку ①. Раздастся щелчок, затем звук удара. Наружное зеркало заднего вида будет установлено в правильное положение.

Функционирование зеркал с автоматическим затемнением

- ⚠ **ОСТОРОЖНО** Опасность отравления и получения химического ожога электролитом из зеркала с автоматическим затемнением

Если стекло зеркала с автоматическим затемнением разобьется, из зеркала может вытечь электролит.

Электролит вреден для здоровья и вызывает раздражения. Не допускайте его попадания на кожу, глаза, органы дыхания и одежду и в ротовую полость.

- ▶ При контакте с электролитом учитывайте следующее:

- Попавший на кожу электролит немедленно смойте водой и незамедлительно обратитесь за медицинской помощью.
- При попадании электролита в глаза немедленно промойте глаза большим количеством чистой воды и незамедлительно обратитесь за медицинской помощью.
- Если Вы проглотили электролит, основательно прополощите ротовую

полость. Не вызывайте рвоту. Срочно обратитесь за медицинской помощью.

- Немедленно смените одежду, загрязненную электролитом.
- При появлении аллергических реакций незамедлительно обратитесь за медицинской помощью.

При попадании света фар на датчик внутрисалонного зеркала заднего вида внутрисалонное зеркало заднего вида и наружное зеркало заднего вида со стороны водителя автоматически затемняются.

Системные пределы

В следующих ситуациях затемнение зеркал не производится:

- Двигатель автомобиля выключен.
- Включена передача заднего хода.
- Включено освещение салона.

Функция положения для парковки наружного зеркала заднего вида со стороны переднего пассажира

Положение для парковки поможет Вам при парковке.

Наружное зеркало заднего вида со стороны переднего пассажира опускается вниз в направлении заднего колеса в следующих ситуациях:

- Положение для парковки сохранено в памяти (→ стр. 145).
- Выбрано зеркало заднего вида со стороны переднего пассажира.
- Включена передача заднего хода.

Наружное зеркало заднего вида со стороны переднего пассажира возвращается в исходное положение в следующих ситуациях:

- Вы переключаете коробку передач в другое положение.
- Скорость движения автомобиля превышает 15 км/ч.
- Вы нажимаете кнопку наружного зеркала заднего вида со стороны водителя.

Сохранение в памяти положения для парковки для наружного зеркала заднего вида со стороны переднего пассажира посредством включения передачи заднего хода

Сохранение

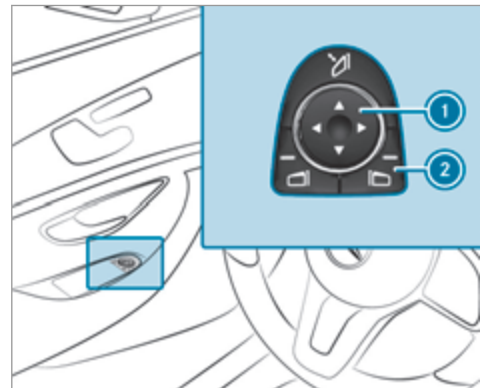

- ▶ При помощи кнопки ② выберите наружное зеркало заднего вида со стороны переднего пассажира.
- ▶ Включите передачу заднего хода.

- ▶ При помощи кнопки ① установите наружное зеркало заднего вида со стороны переднего пассажира в требуемое положение для парковки.

Вызов

- ▶ При помощи кнопки ② выберите наружное зеркало заднего вида со стороны переднего пассажира.
- ▶ Включите передачу заднего хода.
Наружное зеркало заднего вида со стороны переднего пассажира повернется в положение для парковки, сохраненное в памяти.

Включение / выключение функции автоматического складывания наружных зеркал заднего вида

Мультимедийная система:

 [Установки](#) [Автомобиль](#)

- ▶ Включите или выключите [Авт.складывание зеркал](#).

Обзор систем кондиционирования воздуха

Указания по системе отопления, вентиляции и кондиционирования

Для обеспечения правильного функционирования кондиционера, системы контроля содержания вредных веществ и системы фильтрации воздуха необходимо всегда использовать салонный фильтр в сочетании с предварительным фильтром в моторном отсеке. Используйте только фильтры, рекомендованные и одобренные компанией Mercedes-Benz. Проводите работы по сервисному обслуживанию только в специализированной мастерской с квалифицированным персоналом.

Обзор панели управления климатической установки

Контрольные лампы в кнопках указывают на то, что соответствующая функция включена.

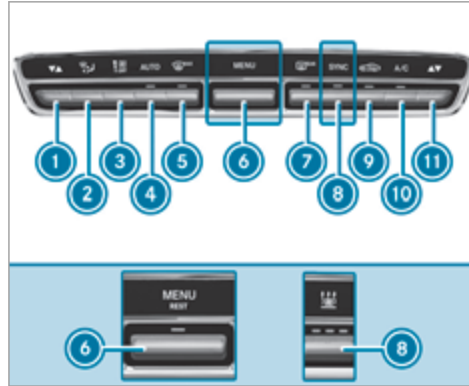



Панель управления климатической установки THERMATIC с автономным отопителем / без него (пример)

- ① Регулировка температуры слева
- ② Регулировка распределения воздуха
- ③ Регулировка интенсивности воздушного потока или выключение системы отопления, вентиляции и кондиционирования

- ④ Автоматический режим работы системы отопления, вентиляции и кондиционирования (→ стр. 149)
- ⑤ Разморозка лобового стекла
- ⑥ Автомобили с панелью управления климатической установкой THERMATIC (без автономного отопителя): вызов меню климатической установки
Автомобили с панелью управления климатической установкой THERMATIC (с автономным отопителем, подключаемый гибрид) или THERMOTRONIC (с автономным отопителем / без него, подключаемый гибрид): вызов меню климатической установки, включение или выключение режима использования остаточного тепла двигателя (→ стр. 150)
- ⑦ Включение или выключение обогрева заднего стекла
- ⑧ Автомобили с панелью управления климатической установкой THERMATIC без автономного отопителя: включение или выключение синхронизации (→ стр. 150)
Автомобили с панелью управления климатической установкой THERMOTRONIC без автономного отопителя: включение или выключение функции кондиционирования воздуха (→ стр. 148)

Автомобили с автономным отопителем:  включение или выключение автономного отопителя (→ стр. 152)

Подключаемые гибриды:  включение или выключение немедленного предварительного кондиционирования воздуха

9  Включение или выключение режима рециркуляции воздуха (→ стр. 150)

10 Автомобили с панелью управления климатической установкой THERMATIC:  включение или выключение функции кондиционирования воздуха (→ стр. 148)

Автомобили с панелью управления климатической установкой THERMOTRONIC:  регулировка распределения воздуха справа

11  Регулировка температуры справа

Панель управления в задней части салона в автомобилях с панелью управления климатической установкой THERMOTRONIC

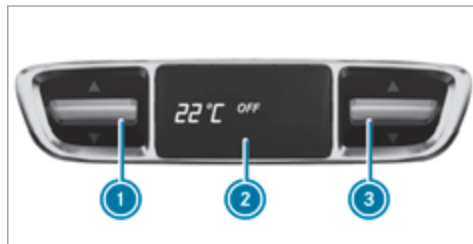

- 1 Регулировка температуры
- 2 Дисплей
- 3 Регулировка температуры

Управление системами кондиционирования воздуха

Включение / выключение системы отопления, вентиляции и кондиционирования

▶ **Включение:** установите интенсивность воздушного потока с помощью переключателя  на уровень 1 или выше.

▶ **Выключение:** установите интенсивность воздушного потока с помощью переключателя  на уровень 0.

При выключенной системе отопления, вентиляции и кондиционирования стекла могут запотевать быстрее. Выключайте систему отопления, вентиляции и кондиционирования лишь на некоторое время.

Включение или выключение функции кондиционирования воздуха с помощью панели управления климатической установки

Функция кондиционирования воздуха используется для кондиционирования и осушения воздуха в салоне автомобиля.

▶ Нажмите кнопку .

Выключайте функцию кондиционирования воздуха лишь на непродолжительное время, в противном случае возможно ускорение запотевания стекол.

При включенном режиме охлаждения на днище автомобиля может образовываться водяной конденсат. Это не является признаком наличия дефекта.

Вызов меню климатической установки

Вызов меню климатической установки с помощью мультимедийной системы

- ▶ Выберите один из вариантов индикации температуры у нижнего края мультимедийного дисплея.

Вызов меню климатической установки с помощью кнопки на панели управления климатической установки

- ▶ Нажмите кнопку  на панели управления климатической установки.



Включение или выключение функции кондиционирования воздуха при помощи мультимедийной системы

Функция кондиционирования воздуха используется для кондиционирования и осушения воздуха в салоне автомобиля.

- ▶ Вызовите меню климатической установки (→ стр. 149).
- ▶ Выберите 1-й ряд сидений.
- ▶ Выберите A/C.

Автоматическое регулирование системы отопления, вентиляции и кондиционирования

В автоматическом режиме установленная температура регулируется подачей воздуха и поддерживается на постоянном уровне.

- ▶ Нажмите на кнопку .
- ▶ **Переключение на ручной режим:** нажмите на кнопку  или .

Вид режима кондиционирования

Функция выбора режима кондиционирования





В автоматическом режиме работы доступны следующие режимы кондиционирования:

- **FOCUS:** высокая интенсивность воздушного потока, установка на более низкую температуру воздуха
- **MEDIUM:** средняя интенсивность воздушного потока, стандартная установка
- **DIFFUSE:** низкая интенсивность воздушного потока, установка на более высокую температуру воздуха без сквозняков

Настройка режима регулирования микроклимата в салоне

- ▶ Вызовите меню климатической установки (→ стр. 149).
- ▶ Выберите 1-й ряд сидений или 2-й ряд сидений.
- ▶ Вызовите меню РЕЖИМ КОНДИЦИОНИРОВАНИЯ.
- ▶ Выберите режим регулирования микроклимата в салоне.

Регулировка распределения воздуха

- ▶ Вызов меню климатической установки (→ стр. 149).
- ▶ Выберите ряд сидений.
- ▶ **Регулировка распределения воздуха:** выберите ,  или .
- ▶ Установите интенсивность воздушного потока.
- ▶ **И** Можно одновременно выбрать несколько направлений распределения воздуха, например для одновременного обдува лобового стекла и пространства для ног. Функции системы отопления, вентиляции и кондиционирования для лобового стекла  можно выбрать только для первого ряда сидений.

Включение или выключение функции синхронизации системы отопления, вентиляции и кондиционирования с помощью панели управления климатической установки

С помощью функции синхронизации осуществляется централизованное управление системой отопления, вентиляции и кондиционирования. Настройка температуры и распределения воздуха со стороны водителя автоматически применяется для стороны переднего пассажира.

▶ Нажмите кнопку **SYNC**.

При изменении настройки для другой зоны кондиционирования функция синхронизации выключается.

Включение или выключение функции синхронизации системы отопления, вентиляции и кондиционирования с помощью мультимедийной системы

С помощью функции синхронизации осуществляется централизованное управление системой отопления, вентиляции и кондиционирования. Настройки температуры, интенсивности воздушного потока и распределения воздуха со стороны водителя автоматически применяются для каждой климатической зоны.

- ▶ Вызовите меню климатической установки (→ стр. 149).
- ▶ Выберите 1-й ряд сидений.
- ▶ Выберите **SYNC**.

Устранение запотевания стекол

Запотевшие изнутри стекла

- ▶ Нажмите кнопку **AUTO**.
- ▶ Если стекла по-прежнему запотевают: нажмите кнопку .

Запотевшие снаружи стекла

- ▶ Включите стеклоочистители.
- ▶ Нажмите кнопку **AUTO**.

Включение или выключение режима рециркуляции воздуха

- ▶ Нажмите кнопку . Будет производиться рециркуляция воздуха в салоне.

Через некоторое время режим рециркуляции воздуха автоматически сменится на режим приточной вентиляции.

- ❗ При включенном режиме рециркуляции воздуха стекла могут запотевать быстрее. Включайте режим рециркуляции воздуха только на непродолжительное время.

Включение или выключение режима использования остаточного тепла двигателя

Условия

- Стоянка автомобиля.

Режим использования остаточного тепла двигателя производит обогрев или вентиляцию передней части салона автомобиля в течение примерно 30 минут.

▶ **Включение:** нажмите на кнопку .

Режим использования остаточного тепла двигателя автоматически выключается.

Включение или выключение ионизации воздуха

Ионизация повышает качество воздуха в салоне. Ионизация воздуха внутри автомобиля производится с нейтральным запахом.

- ▶ Вызов меню климатической установки (→ стр. 149).
- ▶ Выберите **Качество воздуха**.

- ▶ Выберите **ИОНИЗАЦИЯ**.

Система ароматизации

Установка системы ароматизации

Условия

- Климат-контроль включен.
- Перчаточный ящик закрыт.

При помощи флакона в перчаточном ящике система ароматизации воздуха распределяет приятный запах в салоне автомобиля.

- ▶ Вызов меню климатической установки (→ стр. 149).
- ▶ Выберите **Качество воздуха**.
- ▶ Выберите **АРОМАТИЗАЦИЯ**.
- ▶ Нажимайте до тех пор, пока не будет достигнута необходимая интенсивность.

Установка или вынимание флакона системы ароматизации воздуха

⚠ ОСТОРОЖНО Опасность травмирования вследствие использования ароматизирующей жидкости

В случае открывания флакона детьми дети могут выпить ароматизирующую жидкость или допустить ее попадание в глаза.

- ▶ Никогда не оставляйте детей в автомобиле без присмотра.
- ▶ При выпивании ароматизирующей жидкости немедленно обратитесь к врачу.
- ▶ При попадании ароматизирующей жидкости в глаза промойте глаза чистой водой.
- ▶ При длительных жалобах обратитесь к врачу.



Указание по охране окружающей среды Причинение вреда окружающей среде вследствие некачественной утилизации полных флаконов



Полные флаконы запрещается утилизировать вместе с бытовым мусором.



Сдавайте полные флаконы в пункты приема вредных веществ.

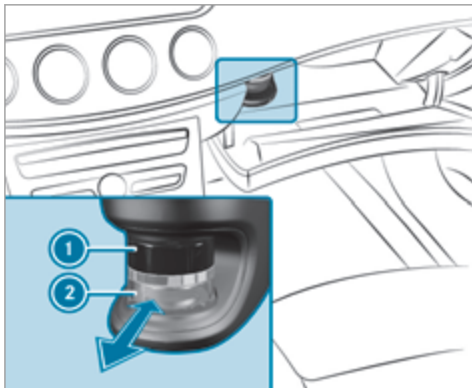

- ① Крышка
- ② Флакон

▶ **Установка:** до упора задвиньте флакон в держатель.

▶ **Вынимание:** выньте флакон.

Если используются не фирменные ароматизаторы Mercedes-Benz для воздуха в салоне, то соблюдайте предупреждения об опасности, содержащиеся на упаковке ароматизирующей жидкости.

После опорожнения производите утилизацию флакона с фирменным ароматизатором Mercedes-Benz для воздуха в салоне и больше не наполняйте его ароматизатором.

Флакон для самостоятельного наполнения

- ▶ Отвинтите крышку от пустого флакона.
- ▶ Залейте во флакон не более 15 мл жидкости.
- ▶ Навинтите крышку на флакон.

Наполняйте пустой флакон для самостоятельного наполнения всегда одним и тем же ароматизатором. Соблюдайте также указания в отдельном информационном листе, который прилагается к флакону.

Система отопления / вентиляция независимого действия

Функции автономного отопителя / вентилятора

Включаются следующие функции:

- Воздух в салоне автомобиля нагревается до установленной температуры или охлаждается.
- Воздух в салоне автомобиля не может быть охлажден до температуры ниже температуры наружного воздуха.
- При изменении температуры наружного воздуха происходит автоматическое переключение с

режима отопления в режим вентиляции или с режима вентиляции в режим отопления.

Система отопления независимого действия и место вывода отработавших газов находятся у правого переднего колеса.

Включение или выключение автономного отопителя / вентилятора с помощью панели управления

▲ ОПАСНО Опасность для жизни при воздействии ядовитых отработавших газов

Если выпускная труба заблокирована или невозможно обеспечить достаточную вентиляцию, ядовитые отработавшие газы, в частности монооксид углерода, могут попасть в автомобиль. Такое случается, например, в закрытых помещениях или если автомобиль застрял в снегу.

- ▶ Выключайте систему отопления независимого действия в закрытых помещениях, не оборудованных вытяжной системой, например в гараже.
- ▶ Если двигатель автомобиля или система дополнительного отопления работают, дер-

жите выпускную трубу и область вокруг автомобиля свободными от снега.

- ▶ Для обеспечения достаточного притока свежего воздуха откройте дверь или люк с подветренной стороны автомобиля.

⚠ ОСТОРОЖНО Опасность пожара из-за сильно нагретых деталей автономного отопителя и отработавших газов

Горючие материалы, например листва, трава или ветки, могут воспламениться.



- ▶ При включенной системе отопления независимого действия убедитесь, что:
 - нагретые детали автомобиля не контактируют с горючими материалами,
 - отработавшие газы могут беспрепятственно выходить из выпускной трубы системы отопления независимого действия,
 - отработавшие газы не контактируют с горючими материалами.

! **УКАЗАНИЕ** Разрядка аккумуляторной батареи за счет эксплуатации системы отопления / вентиляции независимого действия

Эксплуатация системы отопления / вентиляции независимого действия нагружает аккумуляторную батарею.

- ▶ Совершите на автомобиле длительную поездку не позднее, чем после двукратной эксплуатации отопления или вентиляции независимого действия.

Условия

- Топливный бак заполнен как минимум до уровня резерва.
- ▶ Отрегулируйте температуру с помощью кнопки .
- ▶ Нажмите кнопку . Красная или синяя контрольная лампа в кнопке загорится или погаснет.

Цвета контрольной лампы имеют следующие значения:

- **Синий:** система автономной вентиляции включена.
- **Красный:** автономный отопитель включен.

- **Желтый:** время отъезда предварительно выбрано.

Автономный отопитель или вентилятор автоматически выключатся через 50 минут.

Управление с помощью приложения: автономным отопителем / вентилятором можно управлять также с помощью приложения Mercedes me connect. Дополнительную информацию можно найти в отдельном руководстве по эксплуатации по адресу https://moba.i.daimler.com/markets/ece-row/baix/cars/connectme/ru_RU/#emotions/Startseite.html.

Настройка автономного отопителя / вентилятора с помощью мультимедийной системы

- ▶ Вызов меню климатической установки (→ стр. 149).
- ▶ Выберите [Отопл.независ.дейст..](#)

Выбор времени отъезда

- ▶ Выберите время **ВРЕМЯ A: XX, ВРЕМЯ B: XX** или **ВРЕМЯ C: XX**.

Установка времени отъезда

- ▶ Выберите время **ВРЕМЯ A: XX, ВРЕМЯ B: XX** или **ВРЕМЯ C: XX**.
- ▶ Выберите символ карандаша рядом с индикацией времени.

- ▶ Установите время.

Настройка автономного отопителя / вентилятора с помощью пульта дистанционного управления

Условия

- Топливный бак заполнен как минимум до уровня резерва.

Немедленное включение



- ▶ Нажмите и удерживайте кнопку **ON**.

Установка времени отъезда

- ▶ Кратковременно нажмите кнопку **ON**.
- ▶ Нажимайте кнопку **<** или **>** до тех пор, пока на дисплее не появится время, которое необходимо изменить.
- ▶ Одновременно нажмите кнопки **ON** и **OFF**. Замигает символ  на дисплее устройства дистанционного управления.
- ▶ Настройте необходимое время отъезда с помощью кнопок **<** и **>**.
- ▶ Одновременно нажмите кнопки **ON** и **OFF**. Новое время отъезда сохранено.

Можно сохранить до трех значений времени отъезда.

- ▶ **Активация времени отъезда:** выберите требуемое время отъезда и нажмите и удерживайте кнопку **ON**. На дисплее появится символ , время отъезда и, в зависимости от выбранного времени отъезда, буква **A**, **B** или **C**.

- ▶ **Деактивация времени отъезда:** выберите требуемое время отъезда и нажмите и удерживайте кнопку **OFF**. На дисплее появится индикация **OFF**.
- ▶ **Проверка статуса активированного автономного отопителя:** кратковременно нажмите кнопку **ON**.

Немедленное выключение

- ▶ Нажмите и удерживайте кнопку **OFF**.

Обзор индикации на дисплее устройства дистанционного управления (автономный отопитель / автономный вентилятор)

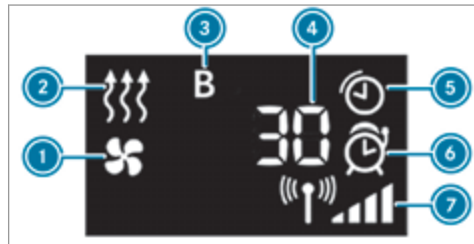

- ① Автономный вентилятор включен
- ② Автономный отопитель включен

- ③ Выбранное время отъезда
- ④ Оставшееся время работы автономного отопителя или автономного вентилятора (в минутах)
- ⑤ Автономный отопитель или автономный вентилятор активированы
- ⑥ Время отъезда активировано
- ⑦ Уровень сигнала

Другая возможная индикация:

- **Время:** активированное время отъезда.
- **Ноль минут:** время работы автономного отопителя увеличивается, так как двигатель после запуска еще не достиг рабочей температуры.
- **OFF:** автономный отопитель или автономный вентилятор выключены.

Замена элемента питания устройства дистанционного управления (автономный отопитель)

⚠ ОПАСНО Опасность для жизни вследствие проглатывания элементов питания

Элементы питания содержат ядовитые и едкие вещества. Проглатывание элементов питания может привести к получению сильных внутренних ожогов в течение двух часов.

Существует опасность для жизни!

- ▶ Храните элементы питания в недоступном для детей месте.
- ▶ Если накладка и/или крышка отделения для элементов питания закрывается не до конца, прекратите использование ключа и держите его в недоступном для детей месте.
- ▶ При проглатывании элементов питания немедленно обратитесь к врачу.



Указание по охране окружающей среды Причинение вреда окружающей среде вследствие некачественной утилизации элементов питания



Элементы питания содержат ядовитые и едкие вещества.



Сдавайте разряженные элементы питания в специализированную

мастерскую или в пункт приема отработавших элементов питания.

Условия

- В наличии имеется литиевый элемент питания типа CR2450.

Mercedes-Benz рекомендует обращаться для замены элемента питания ключа в специализированную мастерскую с квалифицированным персоналом.

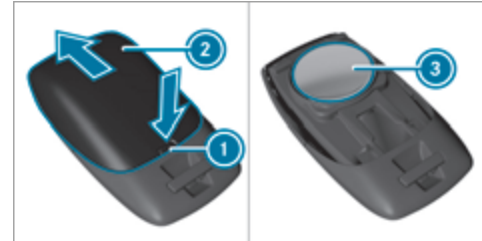

- ▶ Острым предметом нажмите в выемку ①.
- ▶ Сдвиньте крышку элемента питания ② в направлении стрелки назад и извлеките разряженный элемент питания.

- ▶ Вставьте новый элемент питания ③ надписью вверх.
- ▶ Верните крышку элемента питания ② на устройство дистанционного управления, сдвинув ее против стрелки до фиксации.

Устранение проблем с устройством дистанционного управления автономным отопителем / вентилятором

На дисплее устройства дистанционного управления отображается сообщение «FAIL »

Возможная причина:

- Нарушена передача сигнала между передатчиком и приемником.
- ▶ Измените свое положение относительно автомобиля, при необходимости подойдите к нему поближе.

На дисплее устройства дистанционного управления отображается сообщение «FAIL»

Возможная причина:

- Стартерная аккумуляторная батарея недостаточно заряжена.
- ▶ Зарядите стартерную аккумуляторную батарею.

- Топливный бак не заполнен до уровня минимального резерва.
- ▶ Произведите заправку топливом на ближайшей автозаправочной станции.

На дисплее устройства дистанционного управления отображается сообщение «FAIL »

Возможная причина:

- Имеет место неисправность автономного отопителя.
- ▶ Проверьте автономный отопитель в специализированной мастерской с квалифицированным персоналом.

Вентиляционные дефлекторы

Регулировка передних вентиляционных дефлекторов

⚠ ВНИМАНИЕ Опасность ожога или обморожения из-за слишком небольшого расстояния от вентиляционных дефлекторов

Из вентиляционных дефлекторов может выходить очень горячий или очень холодный воздух.

- ▶ Постоянно следите за тем, чтобы все находящиеся в автомобиле люди соблюдали

достаточное расстояние до вентиляционных дефлекторов.

- ▶ При необходимости направьте воздушный поток в другую зону салона.

Для обеспечения подачи свежего воздуха в салон через вентиляционные дефлекторы обратите внимание на следующие указания:

- Не загромождайте дефлекторы и вентиляционные решетки в салоне.
- Не допускайте образования отложений в воздухозаборнике (→ стр. 318).



- ▶ **Открытие или закрытие:** возьмите вентиляционный дефлектор ① за середину и поверните его до упора влево или вправо.

- ▶ **Регулировка направления воздушного потока:** возьмите вентиляционный дефлектор ① за середину и поверните его вверх, вниз, влево или вправо.

Регулировка вентиляционных дефлекторов сзади

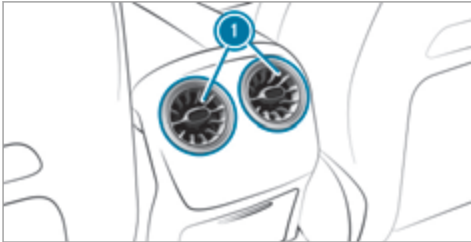

- ▶ **Открытие или закрытие:** возьмите вентиляционный дефлектор ① за середину и поверните его до упора влево или вправо.
- ▶ **Регулировка направления воздушного потока:** возьмите вентиляционный дефлектор ① за середину и поверните его вверх, вниз, влево или вправо.

Регулировка дефлекторов системы AIRSCARF

⚠ ОСТОРОЖНО Опасность ожога из-за слишком высокой мощности нагрева системы AIRSCARF

При включенной системе AIRSCARF из дефлектора на подголовнике может выходить струя очень горячего воздуха.

- ▶ Своевременно уменьшите мощность нагрева.
- ▶ Соблюдайте достаточное расстояние до дефлектора.

❗ УКАЗАНИЕ Повреждение системы AIRSCARF из-за использования чехлов сидений

Если подголовники спереди закрыты чехлом сиденья, то затрудняется выход струи воздуха из дефлектора системы AIRSCARF.

По этой причине система AIRSCARF может перегреться и получить повреждения.

- ▶ Не используйте чехлы сидений для подголовников с системой AIRSCARF.

Следите за тем, чтобы никакие предметы не закрыли воздухозаборную решетку на обратной стороне подголовников.



- ▶ Установите режим работы вентилятора дефлекторов системы AIRSCARF ① с помощью кнопки системы AIRSCARF (→ стр. 113).
- ▶ Отрегулируйте высоту дефлекторов системы AIRSCARF ① и струи выходящего воздуха за счет регулировки высоты подголовников (→ стр. 106).

Управление автомобилем

Указания для автомобилей Mercedes-AMG

Учитывайте указания по следующим темам в руководстве по эксплуатации дополнительного оборудования, т. к. в противном случае Вы можете не распознать опасность.

- i Доступность некоторых функций зависит от комплектации и модели автомобиля.
 - Функция Emotion Start
 - Система выпуска ОГ AMG Performance
 - Высокоэффективная тормозная система AMG с керамическими композитными дисками
 - Режим DRIFT MODE
 - Система AMG RIDE CONTROL +
 - Кнопки на рулевом колесе AMG

Включение электропитания или двигателя автомобиля

⚠ ОСТОРОЖНО Опасность аварии и получения травмы при оставлении детей в автомобиле без присмотра

Если Вы оставляете в автомобиле детей без присмотра, то они могут, в частности:

- открыть двери и тем самым причинить вред другим людям или участникам дорожного движения,
- выйти из автомобиля и столкнуться с проезжающим автомобилем,
- задействовать элементы комплектации автомобиля и, например, оказаться защемленными.

Кроме того, дети могут привести автомобиль в движение, например следующим образом:

- отпустив стояночный тормоз,
 - изменив положение АКП,
 - запустив двигатель.
- ▶ Никогда не оставляйте детей в автомобиле без присмотра.

- ▶ Покидая автомобиль, всегда берите ключ с собой и запирайте автомобиль.
- ▶ Храните ключ в недоступном для детей месте.

Условия

- Ключ находится в автомобиле и распознается.
- Педаль тормоза не нажата.

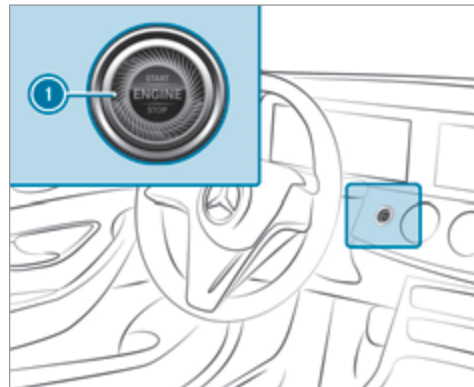

- ▶ **Включение электропитания:** один раз нажмите кнопку ①. Можно, например, включить стеклоочиститель.

Если выполнены следующие условия, электропитание снова выключится:

- Вы открываете дверь водителя.
- Вы еще два раза нажимаете кнопку ①.

- ▶ **Включение двигателя автомобиля:** нажмите кнопку ① два раза. На комбинации приборов загорятся сигнальные и контрольные лампы.

Если выполнено одно из следующих условий, двигатель автомобиля снова выключится:

- Вы не запускаете двигатель автомобиля в течение 15 минут, и коробка передач находится в положении **P**, или задействован электрический стояночный тормоз.
- Вы один раз нажимаете кнопку ①.

Пуск двигателя

Пуск двигателя автомобиля с помощью кнопки пуска / выключения двигателя

- ▲ **ОПАСНОСТЬ** Опасность для жизни из-за отработавших газов

Двигателя внутреннего сгорания выделяют токсичные отработавшие газы, например монооксид углерода. Вдыхание этих отработавших газов наносит вред здоровью и приводит к отравлениям.

- ▶ Никогда не оставляйте автомобиль в закрытых помещениях без достаточной вентиляции с работающими двигателем и системой дополнительного отопления (при наличии).

- ▲ **ОСТОРОЖНО** Опасность пожара вследствие нахождения горючих материалов в моторном отсеке или вблизи системы выпуска ОГ

Легковоспламеняющиеся материалы могут загореться.

- ▶ Поэтому регулярно проверяйте моторный отсек или систему выпуска ОГ на предмет

отсутствия посторонних легковоспламеняющихся материалов.

Условия

- Ключ находится в автомобиле и распознан.

- ▶ Переключите коробку передач в положение **P** или **N**.
- ▶ Нажмите на педаль тормоза и один раз нажмите кнопку ①.
- ▶ Если двигатель автомобиля не запускается: выключите ненужные в данный момент потребители электроэнергии и один раз нажмите кнопку ①.
- ▶ Если двигатель автомобиля по-прежнему не запускается и на дисплее приборов появилось сообщение **Положите ключ в специально выделенный отсек** См. "Руководство": запустите двигатель автомобиля с помощью ключа в вещевом отделении (аварийный режим эксплуатации) (→ стр. 160).

- ❗ Во время движения двигатель автомобиля можно выключить. Для этого в течение примерно трех секунд удерживайте нажатой кнопку ❶ или в течение трех секунд три раза нажмите кнопку ❶. При этом обязательно соблюдайте указания по технике безопасности, приведенные в разделе «Указания по вождению» (→ стр. 163).

Учитывайте информацию о сообщениях, которые могут отображаться на дисплее приборов.

Пуск двигателя автомобиля с помощью ключа в вещевом отделении (аварийный режим эксплуатации)

Если двигатель автомобиля не запускается и на дисплее приборов появляется сообщение **Положите ключ в специально выделенный отсек** См. "Руководство", можно запустить двигатель в аварийном режиме эксплуатации.

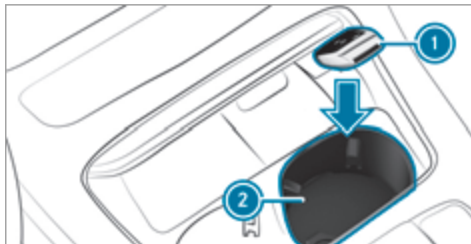

- ▶ Убедитесь в том, что вещевое отделение ❷ пустое.
 - ▶ Снимите ключ ❶ со связки ключей.
 - ▶ Положите ключ ❶ в вещевое отделение ❷. Двигатель автомобиля будет запущен через некоторое время.
- Если вынуть ключ ❶ из вещевого отделения ❷, автомобиль останется в состоянии готовности к движению. Однако для обеспечения дальнейших пусков двигателя ключ ❶ на протяжении всей поездки должен лежать в вещевом отделении ❷.
- ▶ Проверьте ключ ❶ в специализированной мастерской с квалифицированным персоналом.

Если двигатель автомобиля не запускается:

- ▶ Оставьте ключ ❶ в вещевом отделении ❷.
 - ▶ Нажмите на педаль тормоза и запустите двигатель автомобиля с помощью кнопки пуска / выключения двигателя.
- ❗ Вы также можете включить электропитание или двигатель автомобиля с помощью кнопки пуска / выключения двигателя.

Обратите внимание на информацию в сообщениях на дисплее, которые могут отображаться на дисплее приборов.

Пуск двигателя автомобиля с помощью сервисов Remote Online

Охлаждение или прогрев салона автомобиля перед началом поездки

Перед пуском двигателя убедитесь в следующем:

- Законодательные положения на месте стоянки позволяют производить пуск двигателя автомобиля с помощью смартфона.
- Пуск и прогрев двигателя на месте стоянки автомобиля не представляют опасности.
- Топливный бак заполнен в достаточной степени.

- Стартерная аккумуляторная батарея заряжена в достаточной степени.

Зарядка стартерной аккумуляторной батареи перед началом поездки

При низком уровне заряда стартерной аккумуляторной батареи Вы можете получить сообщение на свой смартфон. В этом случае для зарядки аккумуляторной батареи можно запустить двигатель автомобиля с помощью смартфона. Через десять минут двигатель автомобиля автоматически выключится.

Перед пуском двигателя убедитесь в следующем:

- Законодательные положения на месте стоянки позволяют производить пуск двигателя автомобиля с помощью смартфона.
- Пуск и прогрев двигателя на месте стоянки автомобиля не представляют опасности.
- Топливный бак заполнен в достаточной степени.

Пуск двигателя автомобиля (Remote Online)

⚠ ОСТОРОЖНО Опасность зажимания или заземления вследствие непреднамеренного пуска двигателя

При непреднамеренном пуске двигателя во время работ по техобслуживанию или ремонту

существует опасность зажимания или заземления конечностей



- ▶ Перед проведением работ по техобслуживанию или ремонту всегда предохраняйте двигатель от непреднамеренного пуска.

Условия

- Парковочное положение **P** включено.
- Сигнал тревоги противовзломно-противоугонной системы не активирован.
- Система аварийной световой сигнализации выключена.
- Капот закрыт.
- Двери закрыты и заблокированы.
- Окна и сдвижной люк закрыты.
- ▶ Запустите двигатель автомобиля с помощью смартфона. После каждого пуска двигатель автомобиля работает десять минут.

Вы можете предпринять не более двух попыток пуска подряд. Перед повторным пуском двигателя автомобиля с помощью смартфона необходимо один раз запустить двигатель с помощью ключа.

Вы можете в любое время выключить двигатель автомобиля следующим образом:

- через приложение для смартфона
- нажатием кнопки  или  на ключе

i Дополнительную информацию можно найти в приложении для смартфона.

Предотвращение пуска двигателя автомобиля перед выполнением работ по техобслуживанию и ремонту:

▶ Включите систему аварийной световой сигнализации.

или

▶ Разблокируйте двери.

или

▶ Откройте боковое стекло или сдвижной люк.

Указания по обкатке

Бережно эксплуатируйте двигатель при прохождении первых 1500 км:

- Двигайтесь с разной скоростью и разной частотой вращения двигателя.
- Двигайтесь со скоростью не более 140 км/ч.
- Двигайтесь в режиме движения **C** или **E**.

- Переключайтесь на более высокую передачу до того, как стрелка тахометра достигнет последней трети перед красным диапазоном.
- Не переключайтесь вручную на более низкую передачу для выполнения торможения.
- Избегайте высоких нагрузок, таких как полный газ.
- Не нажимайте на педаль газа с преодолением точки сопротивления (кикдаун).
- Постепенно увеличивайте частоту вращения двигателя и разгоняйте автомобиль до полной скорости только после прохождения 1500 км.

Это также касается тех случаев, если были заменены двигатель или детали трансмиссии.

Кроме того, учитывайте следующие указания по обкатке:

- Датчики некоторых вспомогательных систем и систем обеспечения безопасности движения калибруются автоматически во время прохождения определенного расстояния с момента поставки автомобиля или после проведения ремонтных работ. Полная эффективность систем может быть достигнута только после завершения данного процесса инициализации.
- Новые или замененные тормозные колодки, тормозные диски и шины обеспечивают оптималь-

ную эффективность торможения и сцепления колес с дорогой только после прохождения нескольких сотен километров. Компенсируйте сниженную эффективность торможения за счет усиленного нажатия на педаль тормоза.

Указания по оптимальному ускорению

При выполнении всех необходимых требований и условий активации возможно достижение лучшего ускорения с места.

Не используйте оптимальное ускорение на дорогах общего пользования. При этом возможна пробуксовка отдельных колес и автомобиль может занести. Существует повышенная опасность заноса и аварии.

Обязательно учитывайте указания по технике безопасности и информацию о системе ESP® (→ стр. 192).

Трогание с места с оптимальным ускорением

⚠ ОСТОРОЖНО Опасность заноса и аварии вследствие прокручивания колес

При трогании с места с оптимальным ускорением отдельные колеса могут прокручиваться, и автомобиль может занести.

Если система ESP® выключена, существует повышенная опасность заноса и аварии!

▶ Убедитесь в том, что вокруг автомобиля нет людей и препятствий.

Условия

- Автомобиль прошел обкатку (→ стр. 161).
- Автомобиль и шины находятся в надлежащем состоянии.
- Вы находитесь на нескользком дорожном полотне.
- Двигатель и коробка передач прогреты до рабочей температуры.

! **УКАЗАНИЕ** Увеличение износа вследствие использования оптимального ускорения

При трогании с места с оптимальным ускорением все компоненты трансмиссии подвергаются очень высокой нагрузке.

Это может привести к увеличению износа деталей.

▶ Не трогайтесь с места с оптимальным ускорением постоянно.

- ▶ Установите рычаг коробки передач в положение для движения **D** (→ стр. 174).
- ▶ Установите рулевое колесо в положение прямолинейного движения.
- ▶ Выберите самый спортивный из имеющихся режимов движения **S+** или **S** (→ стр. 171).
- ▶ Выключите систему ESP® (→ стр. 194).
- ▶ С усилием нажмите левой ногой на педаль тормоза и удерживайте ее.
- ▶ Правой ногой полностью выжмите педаль газа.
- ▶ Максимум через пять секунд снимите ногу с педали тормоза, при этом держите педаль газа полностью выжатой. Автомобиль тронется с места с максимальным ускорением.
- ▶ Включите систему ESP®, как только завершится процесс разгона.

Завершение оптимального ускорения

- ▶ Уберите ногу с педали газа.
- ▶ Снова включите систему ESP®.
- ⓘ После трогания с места с оптимальным ускорением компоненты трансмиссии могут сильно нагреться. Вследствие этого показатели оптимального ускорения при необходимости могут

быть снова достигнуты только через несколько минут.

Указания по движению

⚠ ОСТОРОЖНО Опасность аварии из-за предметов в пространстве для ног водителя

Предметы в пространстве для ног водителя могут ограничивать ход педалей и блокировать нажатую педаль.

Это угрожает эксплуатационной безопасности-автомобиля и безопасности движения.

- ▶ Все предметы в автомобиле должны быть размещены надежно, чтобы они не смогли попасть в пространство для ног водителя.
- ▶ Коврики должны быть всегда жестко зафиксированы согласно предписаниям, чтобы всегда обеспечивалось достаточное свободное пространство для хода педалей.
- ▶ Не используйте незакрепленные коврики и не кладите несколько ковриков друг на друга.

⚠ ВНИМАНИЕ Опасность аварии из-за неподходящей обуви

Неподходящей обувью является, например:

- Обувь на платформе
- Обувь на высоких каблуках
- Шлепанцы

Существует опасность аварии!

- ▶ Для безопасного пользования педалями всегда носите подходящую обувь.

⚠ ВНИМАНИЕ Опасность аварии при движении с выключенным двигателем автомобиля

Если Вы выключаете двигатель автомобиля во время движения, это ограничивает работу важных для обеспечения безопасности функций или делает их недоступными.

Это может, например, повлиять на работу усилителя рулевого управления и усилителя тормозного привода.

В этом случае, например для поворота рулевого колеса и торможения, Вам потребуется приложить значительно большее усилие.

- ▶ Не выключайте двигатель автомобиля во время движения.

▲ ОПАСНОСТЬ Опасность для жизни из-за отработавших газов

Двигатели внутреннего сгорания выделяют токсичные отработавшие газы, например монооксид углерода. Вдыхание этих отработавших газов наносит вред здоровью и приводит к отравлениям.

- ▶ Никогда не оставляйте автомобиль в закрытых помещениях без достаточной вентиляции с работающими двигателем и системой дополнительного отопления (при наличии).

▲ ОСТОРОЖНО Опасность заноса и аварии вследствие переключения на более низкую передачу на скользком дорожном полотне

Если на скользком дорожном полотне Вы производите переключение на более низкую передачу с целью повышения эффективности торможения двигателя, то ведущие колеса могут потерять сцепление с дорогой.

- ▶ На скользком дорожном полотне не производите переключение на более низкую

передачу с целью повышения эффективности торможения двигателя.

▲ ОПАСНОСТЬ Опасность для жизни по причине токсичных отработавших газов

Если выпускная труба глушителя закрыта или если не может обеспечиваться достаточная вентиляция, то токсичные отработавшие газы, в особенности монооксид углерода, могут проникнуть в автомобиль. Это может произойти, если, например, автомобиль застрял в снегу.

- ▶ При работающем автомобиле или при работающем автономном отопителе освободите от снега выпускную трубу глушителя и пространство вокруг автомобиля.
- ▶ Для увеличения притока свежего воздуха откройте окно на скрытой от ветра стороне автомобиля.

▲ ВНИМАНИЕ Опасность аварии из-за перегрева тормозной системы

Если во время движения Вы оставляете ногу на педали тормоза, чтобы дать ей отдохнуть, может произойти перегрев тормозной системы.

Из-за этого увеличивается тормозной путь, и даже возможен выход из строя тормозной системы.

- ▶ Никогда не используйте педаль тормоза в качестве упора для ног.
- ▶ Во время движения не нажимайте одновременно на педаль тормоза и педаль газа.

! УКАЗАНИЕ Повреждение двигателя из-за превышенной частоты вращения коленчатого вала двигателя

При движении в диапазоне превышенной частоты вращения двигателя неизбежно повреждение двигателя.

- ▶ Не допускайте движения в диапазоне превышенной частоты вращения двигателя.

! УКАЗАНИЕ Износ тормозных колодок из-за длительного нажатия на педаль тормоза

- ▶ Во время движения не нажимайте длительно на педаль тормоза.
- ▶ Чтобы использовать торможение двигателем, раньше переключайтесь на более низкую передачу.

! **УКАЗАНИЕ** Повреждение трансмиссии и двигателя при трогании с места

- ▶ Не прогревайте двигатель во время стоянки автомобиля. Начинайте движение сразу.
- ▶ Избегайте высокой частоты вращения коленчатого вала двигателя и полного газа, пока двигатель не достиг рабочей температуры.

! **УКАЗАНИЕ** Повреждение каталитического нейтрализатора из-за несгоревшего топлива

Двигатель работает неровно и с перебоями в запуске.

Несгоревшее топливо может попасть в каталитический нейтрализатор.

- ▶ Нажимайте педаль акселератора лишь слегка.
- ▶ Срочно обратитесь в специализированную мастерскую с квалифицированным персоналом с целью устранения причины.

! **УКАЗАНИЕ** Снижение срока службы аккумуляторной батареи из-за частых поездок на короткие расстояния

Если автомобиль используется только для поездок на короткие расстояния, аккумуляторная батарея 12 В не может заряжаться должным образом. Это сокращает срок службы аккумуляторной батареи.

- ▶ Регулярно совершайте поездки на большие расстояния, чтобы зарядить аккумуляторную батарею.

! **УКАЗАНИЕ** Повреждение автомобиля при несоблюдении максимально допустимой высоты проезда

Если высота автомобиля превышает максимально допустимую высоту проезда, это может привести к повреждению крыши и других частей автомобиля.

- ▶ Учитывайте указанную на дорожном знаке высоту проезда.
- ▶ Не въезжайте при превышении допустимой высоты проезда.

- ▶ Учитывайте факт изменения высоты автомобиля при установке оборудования на крыше.

Указания по движению с грузом на крыше, с прицепом или при полностью загруженном автомобиле

При движении с загруженным багажником на крыше или прицепом, а также при полностью загруженном или занятом пассажирами автомобиле изменяются ходовые характеристики и управляемость Вашего автомобиля.

Поэтому учитывайте следующие указания:

- Не превышайте допустимых значений нагрузок на крышу и массы буксируемого груза. При этом учитывайте также технические характеристики, приведенные в печатном руководстве по эксплуатации.
- Равномерно распределяйте груз на крыше и в багажном отделении и укладывайте тяжелые предметы вниз. При этом соблюдайте также указания по загрузке автомобиля (→ стр. 118).
- Двигайтесь внимательно, избегайте резких трогания с места, торможения и поворотов рулевого колеса, а также быстрого проезда поворотов.

Указания по движению по дорогам, обработанным песко-соляной смесью

На дорогах, обработанных песко-соляной смесью, эффективность торможения ограничена.

Поэтому учитывайте следующие указания:

- Из-за образования на тормозных дисках и тормозных колодках слоя соли возможно значительное увеличение тормозного пути или торможение только с одной стороны автомобиля.
- Соблюдайте достаточно большое безопасное расстояние до движущегося впереди автомобиля.

Удаляйте слой соли следующим образом:

- Периодически производите торможение с учетом дорожной ситуации.
- По окончании поездки и перед новой поездкой осторожно нажмите на педаль тормоза.

Указания по эффекту аквапланирования

Эффект аквапланирования может возникать на мокром дорожном полотне при определенном уровне воды.

В случае сильных осадков или в условиях, которые могут привести к возникновению эффекта аквапланирования, соблюдайте следующие указания:

- Снизьте скорость.

- Избегайте движения по колеям от колес автомобилей.
- Избегайте резких поворотных движений рулевым колесом.
- Тормозите осторожно.

i Кроме того, соблюдайте указания по регулярной проверке колес и шин (→ стр. 348).

Указания по преодолению водных преград на дороге

Проникновение воды в автомобиль может привести к повреждению двигателя, электрооборудования и коробки передач.

Вода может всасываться через патрубки подвода всасываемого воздуха и привести к повреждению двигателя.

Если Вам необходимо преодолеть водную преграду, учитывайте следующие указания:

- Уровень стоячей воды не должен быть выше нижней кромки кузова.
- Двигайтесь со скоростью не более 10 км/ч, иначе вода может попасть в салон или моторный отсек.
- Автомобили, движущиеся впереди или навстречу, могут создавать волны, высота кото-

рых может превышать максимально допустимый уровень воды.

После преодоления водной преграды эффективность торможения Вашего автомобиля будет снижена. Осторожно притормаживайте автомобиль с учетом дорожной ситуации до полного восстановления эффективности торможения.

Функция ECO Start-Stop**Функция ECO Start-Stop**

i В зависимости от варианта двигателя функция ECO Start-Stop доступна не во всех режимах движения. В связи с этим учитывайте индикацию состояния на дисплее приборов.

Если в автомобиле выполнены все условия для автоматического выключения двигателя, двигатель автоматически выключается в следующих ситуациях:

- При остановке автомобиля в положении АКП **D** или **N**.
- **Автомобили с бортовой сетью на 48 В:** при нажатии на педаль тормоза на небольшой скорости.

Если система распознала одну из следующих ситуаций, двигатель автомобиля не будет выключен:

- Вы останавливаетесь у знака «Стоп», и перед Вами нет автомобиля.
- Автомобиль, остановившийся перед Вами, снова начинает движение.
- Вы маневрируете, делаете большой поворот рулевого колеса или включаете передачу заднего хода.

- ❗ При распознавании системой интеллектуального препятствия для выключения двигателя, например знака «Стоп», двигатель не выключается. При включении функции HOLD или парковочного положения **P** двигатель можно выключить, несмотря на наличие интеллектуального препятствия для выключения.





Двигатель снова автоматически запускается в следующих случаях:

- При включении положения коробки передач **D** или **R**.
- При нажатии на педаль газа.
- При необходимости автоматического пуска двигателя автомобиля.
- При отпускании педали тормоза.

• Автомобили с бортовой сетью на 48 В:

- Вы отпускаете педаль тормоза на уклоне, и автомобиль не начинает движение.
- Автомобиль начинает катиться на уклоне и на скорости 20 км/ч не переходит автоматически в режим движения накатом.

Индикация функции ECO Start-Stop на дисплее приборов:

- Когда автомобиль остановлен, появляется символ  (зеленый): двигатель выключен с помощью функции ECO Start-Stop.
- Когда автомобиль остановлен, появляется символ  (желтый): в автомобиле выполнены не все условия для выключения двигателя.
- Когда автомобиль остановлен, не появляются ни символ , ни символ : было распознано интеллектуальное препятствие для выключения двигателя, например знак «Стоп».
- Появляется символ : функция ECO Start-Stop выключена, или имеет место ошибка.

Если двигатель был выключен с помощью функции ECO Start-Stop и Вы выходите из автомобиля, раздается предупредительный звуковой сигнал, а повторный пуск двигателя не производится. Допол-

нительно на дисплее приборов появляется следующее сообщение:

А/м готов к эксплуатации Перед выходом из а/м выключите зажигание

Если Вы не выключите двигатель автомобиля, через три минуты он выключится автоматически.

Выключение или включение функции ECO Start-Stop

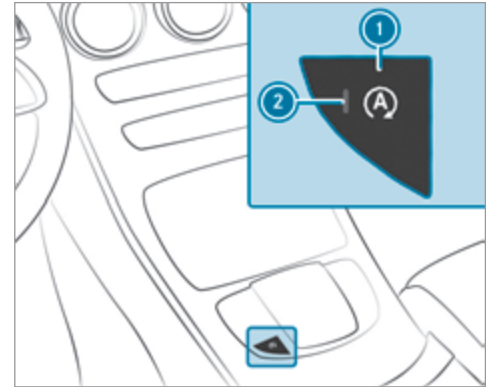

- ▶ Нажмите кнопку ①.
Если контрольная лампа ② горит, то функция ECO Start-Stop включена.

- ① В зависимости от модели и комплектации автомобиля кнопка может находиться в другом месте на центральной консоли.

Функционирование индикации ECO

Индикация ECO суммирует ходовые характеристики Вашего автомобиля с момента начала поездки до ее окончания и помогает поддерживать стиль вождения с оптимальным расходом топлива.

Вы можете повлиять на расход топлива следующим образом:

- Двигайтесь предусмотрительно.
- Учитывайте рекомендации по выбору передачи.

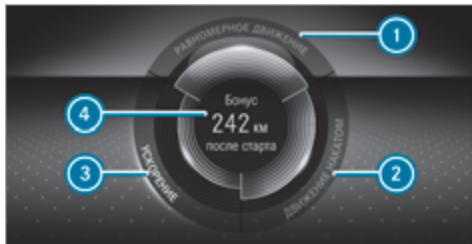

Ярко светится название сегмента, светится внешняя рамка, и сегмент заполняется при следующем стиле вождения:

- ① равномерная скорость
- ② плавное замедление и движение накатом
- ③ умеренное ускорение

Название сегмента серого цвета, внешняя рамка темная, и сегмент пустеет при следующем стиле вождения:

- ① колебания скорости
- ② сильное торможение
- ③ спортивное ускорение

Индикация ECO показывает, если Вы двигаетесь с оптимальным расходом топлива:

- Три сегмента одновременно полностью заполнены.
- Загорается подсветка рамок всех трех сегментов.

В центре индикации ④ отображается дополнительный запас хода, которого Вам удалось добиться по сравнению с очень спортивным стилем вождения. Этот запас хода не соответствует фиксированному значению экономии топлива.

Функционирование вспомогательной системы ECO (автомобили с бортовой сетью на 48 В)

Вспомогательная система ECO анализирует данные о предполагаемом отрезке маршрута автомобиля. За счет этого система может помочь оптимально адаптировать стиль вождения в соответствии с предстоящим участком пути, сэкономить топливо и выполнить рекуперацию.

Информация о работе вспомогательной системы ECO отображается в меню [Вспомог.сист.](#) (→ стр. 259).

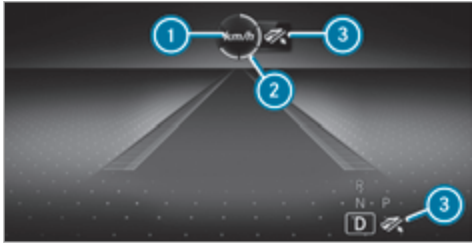

- ① Предстоящее событие
- ② Индикация расстояния до предстоящего события
- ③ Указание «Уберите ногу с педали газа»

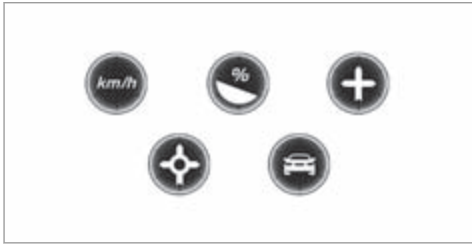

Отображаемые события на участке маршрута ①

Сегменты индикации расстояния ② отображают расстояние до предстоящего события следующим образом:

- Горит небольшое количество сегментов: предстоящее событие близко.
- Горит большое количество сегментов: предстоящее событие далеко.

При приближении автомобиля к событию вспомогательная система ECO исходя из расстояния, скорости движения и уклона рассчитает оптимальную скорость для максимальной экономии топлива и рекуперации энергии. На дисплее приборов появится сообщение **Уберите ногу с пед.газа** ③. Первые сегменты перед автомобилем окрасятся в зеленый цвет. Остальные сегменты сначала останутся белыми. Если своевременно отпустить педаль газа, остальные сегменты индикации будут окрашиваться один за другим в зеленый цвет, пока не произойдет отображаемое событие. Трансмиссия будет переведена в режим максимальной экономии топлива. Аккумуляторная батарея будет заряжаться за счет рекуперации. Рекуперация будет адаптирована в соответствии с выбранным режимом движения.

После того как событие произойдет, оно еще будет отображаться в течение некоторого времени. Если водитель не реагирует на указание **Уберите ногу с пед.газа**, сегменты останутся белыми.

При событии «Движущийся впереди автомобиль» все сегменты сразу же окрасятся в зеленый цвет, как только водитель среагирует на указание **Уберите ногу с пед.газа**.

При активной вспомогательной системе ECO в режиме движения [E] на дисплее приборов и на проекционном дисплее рядом с положением АКП [D] будет отображаться символ ③. Этот символ ③ появится, даже если не выбран режим отображения графики сближения.

Если система не реагирует на предстоящее событие, индикация отображаться не будет. Система неактивна.

Вспомогательная система ECO активна только в режимах движения [E] и [C].

Системные пределы

Вспомогательная система ECO при активном ведении по маршруту может работать еще точнее, если придерживаться заданного маршрута. Основная функция сохраняется даже без активного ведения по маршруту. Невозможно предусмотреть все указания и дорожные ситуации. Качество зависит от картографического материала.

Вспомогательная система ECO является лишь вспомогательным средством. Ответственность за соблюдение безопасной дистанции, скорости движения и своевременное торможение несет водитель. Води-

тель всегда должен быть готов к торможению независимо от того, срабатывает система или нет.

В следующих ситуациях система может функционировать ограниченно или не функционировать вообще:

- При плохой видимости, например при недостаточном освещении дорожного полотна, при резкой смене соотношения света и тени, в дождь, снегопад, туман или при образовании сильных брызг.
- При ослеплении, например фарами встречных автомобилей, прямыми солнечными лучами или отраженным светом.
- При загрязнении лобового стекла в зоне расположения многофункциональной камеры или при запотевании, повреждении или загоразивании камеры.
- При наличии плохо распознаваемых дорожных знаков, например вследствие их загрязнения, загоразивания, из-за снега или недостаточного освещения.
- При неправильной или неактуальной информации на цифровой карте дорог навигационной системы.

- При наличии неоднозначных дорожных знаков, например дорожных знаков в зоне ремонтных работ или на соседних полосах движения.

Переключатель DYNAMIC SELECT

Функционирование переключателя DYNAMIC SELECT

! УКАЗАНИЕ Автомобили Mercedes-AMG

▶ Соблюдайте указания в руководстве по эксплуатации дополнительного оборудования. В противном случае Вы можете не распознать опасность.

- i** В зависимости от двигателя и комплектации в автомобиле могут быть доступны различные режимы движения.

С помощью переключателя DYNAMIC SELECT можно производить переключение между следующими режимами движения.

Выбранный режим движения отображается на мультифункциональном дисплее бортового компьютера.

I Individual

- индивидуальные настройки

S+ Sport+

- особо спортивный режим движения
- подчеркивает свойственную автомобилю недостаточную и избыточную управляемость для более активного стиля вождения
- предназначен только для хороших дорожных условий, сухого дорожного полотна и хорошей видимости дороги

S Sport

- по-прежнему обеспечивает устойчивость автомобиля, но при этом лучше подходит для спортивного стиля вождения
- водителям со спортивными амбициями предоставляется возможность более активного стиля вождения
- предназначен только для хороших дорожных условий, сухого дорожного полотна и хорошей видимости дороги

C Comfort

- комфортный режим движения с оптимальным расходом топлива
- компромисс между тяговым усилием и устойчивостью

- рекомендуется для любого состояния дорожного покрытия

E Eco

- режим движения с особо оптимальным расходом топлива
- компромисс между тяговым усилием и устойчивостью
- рекомендуется для любого состояния дорожного покрытия

i Настройки системы ESP® в режимах движения **E** и **C** ориентированы на курсовую устойчивость. В связи с этим рекомендуется выбирать один из этих режимов движения, особенно при транспортировке груза на крыше, в режиме эксплуатации с прицепом, а также при перевозке максимального числа пассажиров.

Следующие системы изменяют свои характеристики в зависимости от режима движения:

- Привод
 - Система управления работой двигателя и коробки передач
 - Активная система поддержания дистанции DISTRONIC
- Система ESP®

- Усилитель рулевого управления

Выбор режима движения

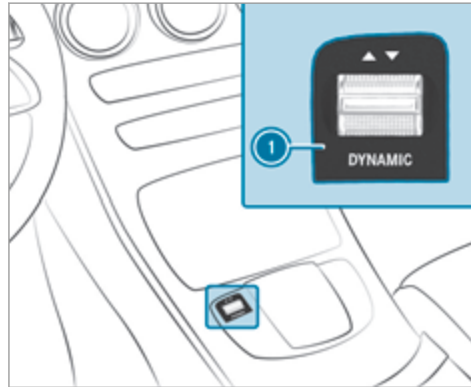

- ▶ Нажмите переключатель DYNAMIC SELECT **1** вперед или назад. На дисплее приборов отобразится выбранный режим движения.

Конфигурирование переключателя DYNAMIC SELECT (мультимедийная система)

Мультимедийная система:

- ▶ Домашняя панель ▶ Установки ▶ Автомобиль ▶ DYNAMIC SELECT

Настройка режима движения «I»

- ▶ Выберите **Конфигур.Individual**.
- ▶ Выберите и настройте категорию.

Включение или выключение индикации восстановления данных

- ▶ Включите или выключите **Запрос при старте**.

Функция включена: при следующем пуске двигателя на дисплее появится запрос о необходимости восстановления последнего активного режима движения. Если функция ECO Start-Stop была выключена, появится дополнительный запрос, следует ли оставить функцию выключенной.

i Запрос появляется только в том случае, если последние активные настройки отличаются от стандартных настроек.

Функция выключена: при следующем пуске двигателя автоматически устанавливается режим движения **C**. Функция ECO Start-Stop автоматически включается.

- Эту функцию необходимо включать по отдельности для каждого профиля пользователя. Только если данная функция включена, для соответствующего профиля пользователя сохраняются режим движения и настройка функции ECO-Start-Stop, использовавшиеся в последней поездке.

Индикация данных автомобиля

Мультимедийная система:

   Информация

- Выберите **Автомобиль**.
Отображаются данные автомобиля.

Отображение данных двигателя

Мультимедийная система:

   Информация

- Выберите **Двигатель**.
Отобразятся данные двигателя.

- Фактически достигаемые (максимальные) значения мощности и крутящего момента двигателя могут отличаться от сертифицированных значений в пределах допусков согласно предписаниям для конкретной страны (основание: Пра-

вила ЕЭК ООН № 85 или предписания конкретной страны).

Факторами влияния являются, например:

- Высота над уровнем моря
- Качество топлива
- Температура наружного воздуха
- Рабочая температура двигателя

- Отображаемые значения являются ориентировочными. Значения мощности и крутящего момента двигателя, отображаемые на мультимедийном дисплее, могут отличаться от фактических значений.

Вызов индикации расхода топлива

Мультимедийная система:

   Информация

- Выберите **Расход**.
Отобразятся текущие и средние показатели расхода топлива.

Автоматическая коробка передач

Рычаг управления АКП DIRECT SELECT

Функционирование селектора АКП DIRECT SELECT

⚠ ОСТОРОЖНО Опасность аварии вследствие неквалифицированного переключения передач

Если частота вращения двигателя превышает частоту вращения холостого хода, и Вы включаете положение коробки передач **D** или **R**, то возможно резкое ускорение автомобиля.

- При включении положения АКП **D** или **R** в неподвижном автомобиле всегда сильно нажимайте на педаль тормоза и при этом не нажимайте на педаль акселератора.

⚠ ОСТОРОЖНО Опасность аварии и получения травмы при оставлении детей в автомобиле без присмотра

Если Вы оставляете в автомобиле детей без присмотра, то они могут, в частности:

- открыть двери и тем самым причинить вред другим людям или участникам дорожного движения,
- выйти из автомобиля и столкнуться с проезжающим автомобилем,
- задействовать элементы комплектации автомобиля и, например, оказаться защемленными.

Кроме того, дети могут привести автомобиль в движение, например следующим образом:

- отпустив стояночный тормоз,
- изменив положение АКП,
- запустив двигатель.

- ▶ **Никогда не оставляйте детей в автомобиле без присмотра.**
- ▶ **Покидая автомобиль, всегда берите ключ с собой и запирайте автомобиль.**

▶ Храните ключ в недоступном для детей месте.

С помощью селектора АКП DIRECT SELECT можно переключать положение АКП. Выбранное в данный момент положение АКП отображается на дисплее приборов.

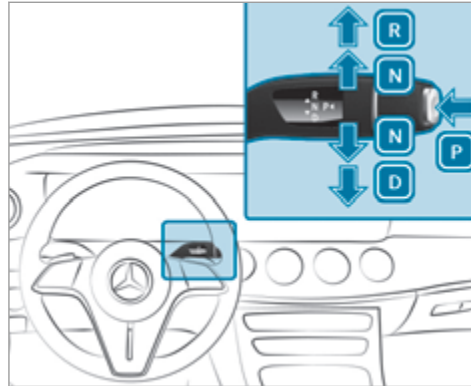

- P** Парковочное положение
- R** Передача заднего хода

- N** Холостой ход
- D** Положение для движения

Включение передачи заднего хода «R»

- ▶ Нажмите на педаль тормоза и переведите селектор АКП DIRECT SELECT вверх с преодолением первой точки сопротивления.

Включение холостого хода «N»

- ▶ Нажмите на педаль тормоза и переведите селектор АКП DIRECT SELECT вверх или вниз до первой точки сопротивления.
- i** Для включения холостого хода **N** при включенном двигателе автомобиля переведите рычаг селектора АКП на несколько секунд вверх или вниз до первой точки сопротивления.

Теперь, отпустив педаль тормоза, можно свободно перемещать автомобиль, например толкать его или производить его буксировку.

Если автоматическая коробка передач при выключенном двигателе автомобиля или открытии двери водителя должна оставаться в положении холостого хода **N, выполните следующие действия:**

- ▶ Нажмите на педаль тормоза и в неподвижном состоянии автомобиля включите холостой ход **N**.

- ▶ Отпустите педаль тормоза.
- ▶ Выключите двигатель.
- ❗ Если после этого Вы выходите из автомобиля и оставляете ключ в автомобиле, то автоматическая коробка передач и далее остается в положении холостого хода **[N]**.

Включение парковочного положения «P»

- ▶ Учитывайте указания по остановке автомобиля (→ стр. 182).
- ▶ Нажимайте на педаль тормоза, пока автомобиль не остановится.
- ▶ В неподвижном состоянии автомобиля нажмите кнопку **[P]**.
Если отображается индикация положения АКП **[P]**, парковочное положение включено. Если индикация положения АКП **[P]** не отображается, зафиксируйте автомобиль во избежание откатывания.
- ❗ В зависимости от ситуации переключение в положение **[P]** может занять некоторое время. В связи с этим всегда следите за индикацией положения АКП.

Переключение в парковочное положение **[P]** производится автоматически при выполнении одного из следующих условий:

- Вы выключаете двигатель неподвижного автомобиля при положении АКП **[D]** или **[R]**.
- В неподвижном состоянии автомобиля или при очень низкой скорости движения в положении АКП **[D]** или **[R]** Вы открываете дверь водителя.

- ❗ Для маневрирования с открытой дверью водителя откройте ее в неподвижном состоянии автомобиля и повторно включите положение АКП **[D]** или **[R]**.

Включение положения для движения «D»

- ▶ Нажмите на педаль тормоза и переведите селектор АКП DIRECT SELECT вниз с преодолением первой точки сопротивления.

В положении АКП **[D]** автоматическая коробка передач автоматически переключает передачи. Это зависит в том числе от следующих факторов:

- выбранный режим движения
- положение педали газа
- текущая скорость движения

Переключение передач вручную



Если автоматическая коробка передач включена в положение **[D]**, с помощью подрулевых селекторов АКП можно переключать передачи вручную. Если доступно, в зависимости от задействованного подрулевого селектора АКП автоматическая коробка передач переключится на более высокую или более низкую передачу.

Для переключения автоматической коробки передач вручную у Вас имеются два варианта:

- временная настройка
- постоянная настройка

При выключении функции переключения передач вручную передачи будут переключаться автоматически.

Временная настройка:

- ▶ **Включение:** потяните подрулевой селектор АКП ① или ②.

Функция переключения передач вручную будет включена на некоторое время. В индикации положения КП отобразятся **M** и включенная в данный момент передача.

- ① Как долго останется включенной функция переключения передач вручную, зависит от различных факторов.

Функция переключения передач вручную может быть автоматически выключена в следующих случаях:

- при смене режима движения
- при перезапуске двигателя автомобиля
- при повторном включении положения АКП **D**
- при изменении стиля вождения

- ▶ **Переключение на более высокую передачу:** потяните подрулевой селектор АКП ②.

- ▶ **Переключение на более низкую передачу:** потяните подрулевой селектор АКП ①.

- ▶ **Выключение:** потяните подрулевой селектор АКП ② и удерживайте его в этом положении. В индикации положения КП отобразится **D**.

Постоянная настройка:

- ▶ Переключитесь в режим движения **I*** (→ стр. 171).
- ▶ Выберите настройку привода **M** (→ стр. 171).

Рекомендация по выбору передачи

Рекомендация по выбору передачи является указанием по экономичному стилю вождения.

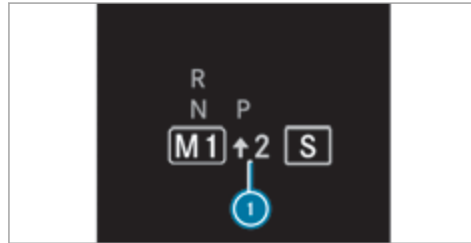

- ▶ При появлении рекомендации по выбору передачи ① рядом с индикацией положения АКП:

переключите коробку передач на рекомендуемую передачу.

Использование режима «кикдаун»

- ▶ **Максимальное ускорение:** полностью выжмите педаль газа с преодолением точки сопротивления.

Для защиты двигателя от превышения допустимой частоты вращения автоматическая коробка передач при максимальной частоте вращения двигателя переключается на следующую более высокую передачу.

Функционирование режима движения накатом

! УКАЗАНИЕ Автомобили Mercedes-AMG

- ▶ Соблюдайте указания в руководстве по эксплуатации дополнительного оборудования. В противном случае Вы можете не распознать опасность.

При предусмотрительном стиле вождения режим движения накатом помогает снизить расход топлива.

Режим движения накатом характеризуется следующим:

- Двигатель внутреннего сгорания отсоединяется от трансмиссии и продолжает работать в режиме холостого хода.
- Индикация положения КП **[D]** отображается зеленым цветом.
- **Автомобили с бортовой сетью на 48 В:** двигатель внутреннего сгорания может быть выключен. При этом все функции автомобиля остаются активными.

Режим движения накатом включается при выполнении следующих условий:

- Выбран режим движения **[E]**.
- Скорость движения находится в надлежащем диапазоне.
- Имеется подходящий маршрут движения, например без крутых подъемов, уклонов или поворотов с малым радиусом.
- К фаркопу не подсоединен прицеп или кронштейн для велосипедов.
- Вы не нажимаете на педаль газа или тормоза (кроме случаев легкого торможения).

i Режим движения накатом также можно включить, если в режиме движения **[I*]** для привода выбрана настройка Eco.

Если одно из условий больше не выполняется, режим движения накатом снова будет выключен.

Включению режима движения накатом также могут препятствовать следующие параметры:

- Подъем
- Уклон
- Температура
- Высота
- Скорость движения
- Рабочее состояние двигателя
- Дорожная ситуация

Функционирование системы 4MATIC

Система 4MATIC обеспечивает привод на все четыре колеса. Если ведущее колесо прокручивается из-за недостаточного сцепления, система 4MATIC совместно с системами ESP® и 4ETS увеличивает тяговое усилие Вашего автомобиля.

Система 4MATIC не может уменьшить опасность аварии при несоответствующем стиле вождения и не может отменить действие законов физики. Система

4MATIC не может учитывать дорожные и погодные условия, а также дорожную ситуацию. Система 4MATIC является лишь вспомогательным средством. Ответственность, в особенности за соблюдение безопасной дистанции до движущегося впереди автомобиля и скорости движения, за своевременное торможение и соблюдение полосы движения несет лично Вы.

i Только при использовании в зимних дорожных условиях зимних шин (шины M+S), при необходимости с цепями противоскольжения, достигается максимальная эффективность системы 4MATIC.

Заправка топливом

Заправка автомобиля топливом

⚠ ВНИМАНИЕ Опасность возникновения пожара и взрыва из-за топлива

Топливо легко воспламеняется.

- ▶ Ни в коем случае не допускайте образования огня, открытого света, искр, а также не допускайте курения.
- ▶ Перед заправкой выключайте двигатель автомобиля и автономный отопитель (при

наличии) и не включайте их во время заправки.

▲ ОСТОРОЖНО Опасность травмирования топливом

Топливо токсично и вредно для здоровья.

- ▶ Не допускайте попадания топлива на кожу, в глаза или на одежду, а также его проглатывания.
- ▶ Не вдыхайте топливные пары.
- ▶ Не допускайте детей к топливу.
- ▶ В процессе заправки двери и окна должны быть закрыты.

Если Вы или другие люди имели контакт с топливом, соблюдайте следующие пункты:

- ▶ Немедленно тщательно смойте топливо с кожи водой и мылом.
- ▶ Если топливо попало в глаза, незамедлительно промойте глаза большим количеством чистой воды. Срочно обратитесь за медицинской помощью.

- ▶ При проглатывании топлива незамедлительно обратитесь за медицинской помощью. Не вызывайте рвоту.
- ▶ Немедленно смените загрязненную топливом одежду.

▲ ОСТОРОЖНО Опасность пожара и взрыва из-за электростатического заряда

Электростатический заряд может воспламенить пары топлива.

- ▶ Прежде чем открыть крышку горловины топливного бака или взяться за заправочный пистолет раздаточной колонки, коснитесь металлического кузова автомобиля.
- ▶ Не садитесь в автомобиль во время заправки топливом, чтобы не получить новый электростатический заряд.

▲ ВНИМАНИЕ Опасность пожара из-за топливной смеси

Автомобили с дизельным двигателем:

При смешивании дизельного топлива с бензином точка воспламенения топливной смеси ниже, чем у чистого дизельного топлива.

При работающем двигателе детали системы выпуска ОГ могут незаметно перегреться.

- ▶ Никогда не заправляйте автомобиль бензином.
- ▶ Никогда не подмешивайте бензин в дизельное топливо.

! УКАЗАНИЕ Повреждение из-за использования неподходящего топлива

Автомобили с бензиновым двигателем:

Даже небольшое количество неподходящего топлива может привести к повреждениям топливной системы, двигателя и системы нейтрализации ОГ.

- ▶ Заправляйте автомобиль только неэтилированным бессернистым топливом для бензинового двигателя, соответствующим европейскому стандарту EN 228, или аналогичным топливом.

Топливо этой спецификации может содержать до 10 % этанола. Для Вашего автомобиля подходит топливо E10.

Ни в коем случае не заправляйте автомобиль следующими видами топлива:

- дизельным топливом;
- обычным бензином с октановым числом по исследовательскому методу ниже 91;
- бензином с содержанием этанола более 10 об. %, например E15, E20, E85, E100;
- бензином с содержанием метанола более 3 об. %, например M15, M30;
- бензином с металлосодержащими присадками.

Если Вы по ошибке заправили автомобиль ненадлежащим топливом:

- ▶ Не запускайте двигатель автомобиля.
- ▶ Обратитесь в специализированную мастерскую с квалифицированным персоналом.

! **УКАЗАНИЕ** Повреждение вследствие использования неправильного топлива

Автомобили с дизельным двигателем:

Даже небольшое количество неправильного топлива может привести к повреждению топливной системы, двигателя и системы нейтрализации ОГ.

- ▶ Заправляйте автомобиль только бессернистым дизельным топливом, соответствующим европейскому стандарту EN 590, или топливом аналогичного качества. В странах, где отсутствует бессернистое дизельное топливо, заправляйте автомобиль только дизельным топливом с содержанием серы менее 50 мг/кг.

Ни в коем случае не заправляйте автомобиль следующими видами топлива:

- бензин
- судовое дизельное топливо
- мазут
- чистый биодизель или растительное масло
- нефть или керосин

Если Вы по ошибке заправили автомобиль неправильным топливом:

- ▶ Не запускайте двигатель автомобиля.
- ▶ Обратитесь в специализированную мастерскую с квалифицированным персоналом.

! **УКАЗАНИЕ** Не заправляйте дизельным топливом автомобили с бензиновым двигателем

Если Вы по ошибке заправили автомобиль неправильным топливом:

- Не запускайте двигатель автомобиля. В противном случае топливо может попасть в двигатель. Даже небольшое количество неправильного топлива может привести к повреждению топливной системы и двигателя. Расходы на ремонт высоки.
- ▶ Обратитесь в специализированную мастерскую с квалифицированным персоналом.
- ▶ Необходимо полностью опустошить топливный бак и топливопроводы.

! **УКАЗАНИЕ** Не заправляйте бензином автомобиль с дизельным двигателем

Если Вы по ошибке заправили автомобиль неправильным топливом:

- Не запускайте двигатель автомобиля. В противном случае топливо может попасть в топливную систему.

Даже небольшое количество неправильного топлива может привести к повреждению топливной системы и двигателя. Расходы на ремонт высоки.

- ▶ Обратитесь в специализированную мастерскую с квалифицированным персоналом.
- ▶ Необходимо полностью опустошить топливный бак и топливопроводы.

! **УКАЗАНИЕ** Повреждение топливной системы из-за переполненного топливного бака

- ▶ Заполняйте топливный бак только до отключения заправочного пистолета.

! **УКАЗАНИЕ** Выплескивающееся топливо при вынимании пистолета раздаточной колонки

- ▶ Заполняйте топливный бак только до отключения заправочного пистолета.

Условия

- Замки автомобиля разблокированы.
- ⓘ Не садитесь в автомобиль во время заправки топливом. Это может привести к накоплению Вами статического заряда.

Соблюдайте указания по эксплуатационным материалам и топливу.

Рекомендуемое октановое число для Вашего автомобиля указано на информационной табличке с внутренней стороны откидной крышки заправочного люка.

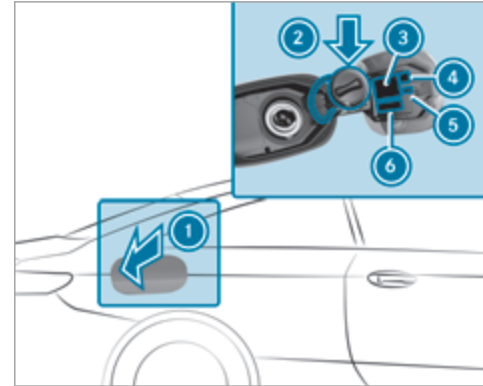

- ① Откидная крышка заправочного люка
- ② Держатель крышки горловины топливного бака
- ③ Таблица давления воздуха в шинах
- ④ QR-код для спасательной схемы
- ⑤ Указание по автономному отопителю
- ⑥ Сорт топлива

- ▶ Нажмите на заднюю часть откидной крышки заправочного люка ①.

- ▶ Поверните крышку горловины топливного бака влево и снимите ее.
 - ▶ Вставьте крышку горловины топливного бака сверху в держатель ②.
 - ▶ Полностью введите наливной патрубком заправочного пистолета в горловину топливного бака, зафиксируйте его и заправьте автомобиль топливом.
 - ▶ Заполняйте топливный бак только до момента отключения заправочного пистолета.
- ① **Автомобили с дизельным двигателем:** если топливо в топливном баке израсходовано полностью, долейте не менее 5 л дизельного топлива.
- ▶ Установите крышку горловины топливного бака на горловину и поверните вправо до фиксации с характерным звуком.
 - ▶ Закройте откидную крышку заправочного люка ①.

AdBlue® (только автомобили с дизельным двигателем)

Указания по доливу AdBlue®

AdBlue® – это растворимая в воде жидкость для нейтрализации оксидов азота в ОГ дизельных двигателей. Для надлежащего функционирования

системы нейтрализации ОГ используйте только реагент AdBlue®, соответствующий стандарту ISO 22241.

AdBlue® обладает следующими свойствами:

- не токсичен;
- без цвета и запаха;
- негорюч.

При открывании бака AdBlue® возможен выход незначительного количества аммиачных паров. Производите заправку бака AdBlue® только в хорошо вентилируемых помещениях.

Не допускайте попадания AdBlue® на кожу, в глаза или на одежду. Берегите AdBlue® от детей.

Не допускайте проглатывания AdBlue®. При проглатывании AdBlue® немедленно тщательно промойте рот. Выпейте большое количество воды. Срочно обратитесь за медицинской помощью.

Учитывайте указания по эксплуатационным материалам (→ стр. 369).

Реагент AdBlue® можно получить здесь:

- Можно произвести заправку AdBlue® в специализированной мастерской с квалифицированным персоналом, например на авторизованной

СТОА Mercedes-Benz, в отделе срочного обслуживания.

- AdBlue® предлагается на многочисленных автозаправочных станциях с раздаточной колонкой AdBlue®.
- В качестве альтернативы AdBlue® предлагается в специализированных мастерских с квалифицированным персоналом, например на авторизованной СТОА Mercedes-Benz и на многочисленных заправках в заправочных канистрах AdBlue® или в заправочных бутылках AdBlue®.

- ① При доливе из заправочной емкости проследите, чтобы реагент не проливался за края заливной горловины.

Долив AdBlue®

! **УКАЗАНИЕ** Повреждение двигателя из-за попадания восстановителя AdBlue® в топливо

- ▶ Восстановитель AdBlue® запрещается заливать в топливный бак.
- ▶ Заливайте восстановитель AdBlue® только в бак для восстановителя AdBlue®.

- ▶ Избегайте переполнения бака для восстановителя AdBlue®.

! **УКАЗАНИЕ** Загрязнение салона автомобиля из-за вытекающего восстановителя AdBlue®

- ▶ После добавления восстановителя AdBlue® тщательно закрывайте заправочную канистру.
- ▶ Избегайте длительной транспортировки заправочных канистр с восстановителем AdBlue® в автомобиле.

Условия

- Замки автомобиля разблокированы.

Если на дисплее приборов одно за другим отображаются следующие сообщения, в бак необходимо долить AdBlue®:

- **Долить AdBlue См."Руководство"**. Уровень AdBlue® упал ниже отметки минимального запаса. Незамедлительно долейте AdBlue®.
- **Долейте AdBlue Авар.ход через XXX km См."Руководство"**. Низкий уровень AdBlue® приведет к ограничению мощности после прохождения отображаемого оставшегося расстояния. Незамедлительно долейте AdBlue®.

- **Долейте XX,Хл AdBlue Авар. ход: макс. XXXкм/ч Пуск невозм.чер. XXXкм.** Низкий уровень AdBlue® приведет к ограничению мощности при движении с отображаемой скоростью. После прохождения отображаемого оставшегося расстояния Вы не сможете запустить двигатель. Долейте как минимум отображаемое количество AdBlue®.
- **Долейте XX,Хл AdBlue Включ.зажиг., ждите 60 с, иначе запуск невозможен.** Запас AdBlue® израсходован. Вы больше не сможете запустить двигатель автомобиля. Долейте как минимум отображаемое количество AdBlue®. Включите зажигание и подождите приблизительно 60 секунд. Запустите двигатель автомобиля.

Индикацию запаса хода и уровня AdBlue® можно включить на дисплее приборов в меню **ТО**.

- ① Отображаемый запас хода AdBlue® в значительной степени зависит от стиля вождения и условий эксплуатации. Поэтому фактический запас хода может отличаться от расчетного.

Открытие крышки горловины бака AdBlue®

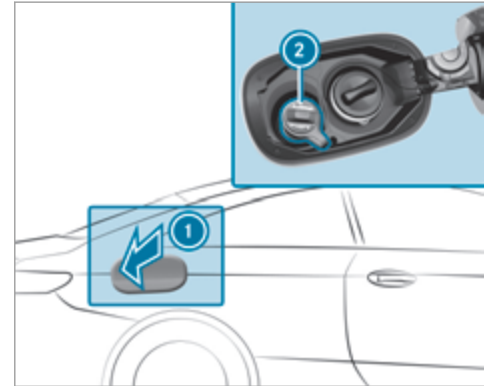

- ▶ Нажмите на заднюю часть откидной крышки заправочного люка ①.
- ▶ Поверните крышку горловины бака AdBlue® ② влево и снимите ее.

Долив AdBlue®

Mercedes-Benz рекомендует производить долив AdBlue® на раздаточной колонке. Если нет доступ-

ной раздаточной колонки для AdBlue[®], можно долить AdBlue[®] также из канистры.

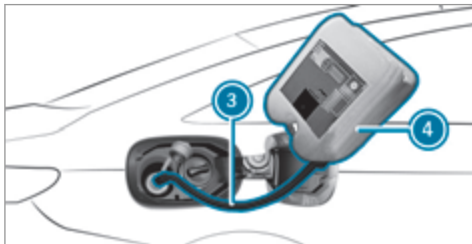

- ▶ Отверните пробку заправочной канистры с AdBlue[®] ④.
- ▶ Наверните однопроходной шланг ③ на горловину заправочной канистры с AdBlue[®] ④, затянув от руки.
- ▶ Наверните однопроходной шланг ③ на наливной патрубок автомобиля, затянув от руки.
- ▶ Поднимите и переверните заправочную канистру с AdBlue[®] ④. Когда бак AdBlue[®] будет заполнен, процесс заполнения прекратится.

Заправочную канистру с AdBlue[®] ④ можно снять, даже если она опорожнена не полностью.

- ▶ Отверните однопроходной шланг ③ и заправочную канистру с AdBlue[®] ④ в обратной последовательности и закройте канистру пробкой.
- ▶ Наденьте крышку горловины бака AdBlue[®] ② и поверните вправо до фиксации с характерным звуком.
- ▶ Закройте откидную крышку заправочного люка ①.
- ▶ Включите двигатель автомобиля минимум на 60 секунд.

- ⓘ Если пуск двигателя был невозможен из-за отсутствия AdBlue[®], требуется до 60 секунд, пока система распознает, что долив произведен.
- ▶ Запустите двигатель автомобиля.
- ⓘ Старайтесь не возить постоянно заправочную канистру с AdBlue[®] в автомобиле.

Паркование

Парковка автомобиля

▲ ОСТОРОЖНО Опасность аварии и травмирования вследствие откатывания недостаточно зафиксированного автомобиля.

Если автомобиль остановлен без выполнения достаточной фиксации, то даже при незначительном уклоне может произойти его неконтролируемое откатывание.

- ▶ На подъемах или уклонах поверните передние колеса так, чтобы, в случае если автомобиль придет в движение, он откатился к бордюрному камню.
- ▶ Задействуйте стояночный тормоз.
- ▶ Переключите коробку передач в положение **P**.

▲ ОСТОРОЖНО Опасность пожара при нагретых деталях системы выпуска ОГ

Горючие материалы, такие как, например, листва, трава или ветки, могут воспламениться.

- ▶ При постановке автомобиля на стоянку следите за тем, чтобы никакие легковоспламеняющиеся материалы не соприка-

сались с сильно нагретыми деталями автомобиля.

- ▶ Не паркуйте автомобиль на сухих лугах или скошенных полях.

⚠ ОСТОРОЖНО Опасность аварии и получения травмы при оставлении детей в автомобиле без присмотра

Если Вы оставляете в автомобиле детей без присмотра, то они могут, в частности:

- открыть двери и тем самым причинить вред другим людям или участникам дорожного движения,
- выйти из автомобиля и столкнуться с проезжающим автомобилем,
- задействовать элементы комплектации автомобиля и, например, оказаться защемленными.

Кроме того, дети могут привести автомобиль в движение, например следующим образом:

- отпустив стояночный тормоз,
- изменив положение АКП,
- запустив двигатель.

- ▶ Никогда не оставляйте детей в автомобиле без присмотра.
- ▶ Покидая автомобиль, всегда берите ключ с собой и запирайте автомобиль.
- ▶ Храните ключ в недоступном для детей месте.

! УКАЗАНИЕ Повреждение автомобиля из-за откатывания

- ▶ Всегда надлежащим образом предохраняйте автомобиль от откатывания.

! УКАЗАНИЕ Повреждения вследствие опускания автомобиля

Автомобили с системой AIR BODY CONTROL или системой регулирования уровня кузова: автомобиль может опускаться из-за разницы температур или длительных простоев. Это может привести к повреждению деталей кузова.

- ▶ При выключении двигателя автомобиля и начале его движения убедитесь, что нет никаких препятствий, например бордюров, под кузовом или в непосредственной близости от кузова автомобиля.

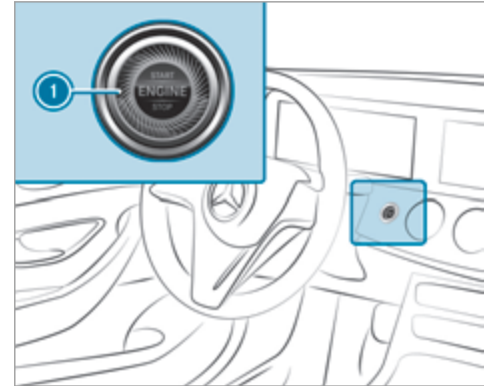

- ▶ Остановите автомобиль, нажав на педаль тормоза.
- ▶ На подъемах или уклонах поверните передние колеса так, чтобы автомобиль, если он придет в движение, откатился к бордюроному камню.
- ▶ Задействуйте электрический стояночный тормоз.

- ▶ В остановленном автомобиле при нажатой педали тормоза переключите АКП в положение **P** (→ стр. 174).
- ▶ Выключите двигатель автомобиля нажатием кнопки ①.
- ▶ Медленно отпустите рабочий тормоз.
- ▶ Выйдите из автомобиля и закройте его.
- ① После выключения двигателя боковыми стеклами и панорамной крышей со сдвижным люком можно управлять еще в течение примерно четырех минут при закрытой двери водителя.

Устройство дистанционного открывания ворот гаража

Программирование кнопок устройства дистанционного открывания ворот гаража

⚠ ОПАСНОСТЬ Опасность для жизни из-за отработавших газов

Двигателя внутреннего сгорания выделяют токсичные отработавшие газы, например монооксид углерода. Вдыхание этих отработавших газов наносит вред здоровью и приводит к отравлениям.

▶ Никогда не оставляйте автомобиль в закрытых помещениях без достаточной вентиляции с работающими двигателем и системой дополнительного отопления (при наличии).

⚠ ВНИМАНИЕ Опасность травмирования в результате защемления при открывании и закрывании ворот

При управлении или программировании интегрированного устройства дистанционного открывания ворот гаража люди, находящиеся в зоне движения ворот гаража, могут быть зажаты или задеты воротами гаража.

▶ Всегда следите за тем, чтобы никто не находился в зоне движения ворот гаража.

Условия

- Автомобиль припаркован вне гаража или вне зоны открывания ворот.
- Двигатель автомобиля включен.
- Двигатель автомобиля не запущен.
- ① Функция открывания ворот гаража всегда доступна при включенном автомобиле.

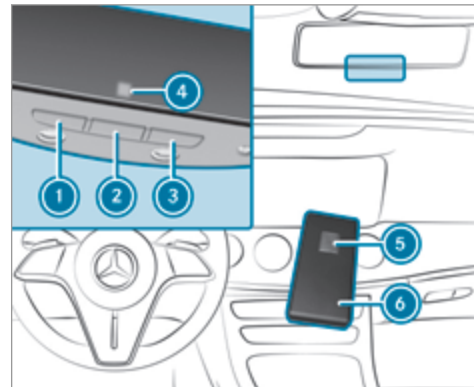

- ▶ Нажмите на подлежащую программированию кнопку ①, ② или ③ и держите ее нажатой. Контрольная лампа ④ мигает желтым светом.
- ① До начала мигания контрольной лампы желтым светом могут пройти до 20 секунд.
- ▶ Отпустите нажатую ранее кнопку. Контрольная лампа ④ продолжает мигать желтым светом.

- ▶ Направьте устройство дистанционного управления ⑥ с расстояния от 1 см до 8 см на кнопку ①, ② или ③.
- ▶ Нажмите на кнопку ⑤ на устройстве дистанционного управления ⑥ и держите ее нажатой до тех пор, пока не появится один из следующих сигналов:
 - Контрольная лампа ④ постоянно горит зеленым светом. Программирование завершено.
 - Контрольная лампа ④ мигает зеленым светом. Программирование успешно завершено. Дополнительно необходимо произвести синхронизацию переменного кода с системой управления воротами гаража.
- ▶ Если контрольная лампа ④ не горит или не мигает зеленым светом, то повторите процесс.
- ▶ Отпустите все кнопки.
- ① Устройство дистанционного управления приводом дистанционного открывания ворот гаража не входит в объем поставки устройства дистанционного открывания ворот гаража.

Осуществление синхронизации переменного кода

Условия

- Система открывания ворот гаража работает с переменным кодом.
 - Автомобиль находится в радиусе действия привода ворот гаража или наружных ворот.
 - Автомобиль, а также люди и предметы находятся за пределами зоны движения ворот гаража.
- ▶ Нажмите на кнопку программирования на блоке привода ворот.
У Вас есть 30 секунд для проведения следующего шага.
 - ▶ Несколько раз подряд нажимайте на запрограммированную ранее кнопку ①, ② или ③ до тех пор, пока ворота не закроются.
Если ворота закрываются, то программирование завершено.
 - ① Дополнительно прочтите руководство по эксплуатации привода дистанционного открывания ворот гаража.

Устранение проблем при программировании устройства дистанционного управления

- ▶ Проверьте, поддерживается ли рабочая частота передатчика устройства дистанционного управления ⑥.
- ▶ Произведите замену элементов питания в устройстве дистанционного управления ⑥.
- ▶ Удерживайте устройство дистанционного управления ⑥ под различными углами на расстоянии от 1 см до 8 см перед внутрисалонным зеркалом заднего вида. При этом сохраняйте каждое положение в течение не менее 25 секунд.
- ▶ Держите устройство дистанционного управления ⑥ под теми же углами на различных расстояниях перед внутренним зеркалом заднего вида. При этом сохраняйте каждое положение в течение не менее 25 секунд.
- ▶ При пользовании устройствами дистанционного управления, передающими сигнал только в течение ограниченного времени, до истечения времени передачи еще раз нажмите на кнопку ⑤ устройства дистанционного управления ⑥.
- ▶ Наведите антенный кабель устройства дистанционного открывания ворот гаража на устройство дистанционного управления.

- i** Поддержку и дополнительную информацию, касающуюся программирования, вы получите:
- в единой информационной службе HomeLink® по телефону: (0) 08000 466 354 65 или +49 (0) 6838 907-277
 - в Интернете: <https://www.homelink.com>

Открытие или закрытие ворот гаража

Условия

- Соответствующая кнопка была запрограммирована для управления воротами гаража.
- ▶ Нажмите на кнопку **1**, **2** или **3** и держите ее нажатой до тех пор, пока ворота гаража не откроются или не закроются.
- ▶ Если контрольная лампа **4** примерно через 20 секунд начинает мигать желтым светом, то снова нажмите на нажатую ранее кнопку и держите ее нажатой до тех пор, пока ворота гаража не откроются или не закроются.

Сброс памяти устройства дистанционного открывания ворот гаража

- ▶ Нажмите на кнопки **1** и **3** и держите их нажатыми.
- Контрольная лампа **4** горит желтым светом.

- ▶ Если контрольная лампа **4** горит зеленым светом, отпустите кнопки **1** и **3**.
Вся информация из памяти удалена.

Электрический стояночный тормоз

Функционирование электрического стояночного тормоза (автоматическое задействование)

⚠ ОСТОРОЖНО Опасность аварии и получения травмы при оставлении детей в автомобиле без присмотра

Если Вы оставляете в автомобиле детей без присмотра, то они могут, в частности:

- открыть двери и тем самым причинить вред другим людям или участникам дорожного движения,
- выйти из автомобиля и столкнуться с проезжающим автомобилем,
- задействовать элементы комплектации автомобиля и, например, оказаться защемленными.

Кроме того, дети могут привести автомобиль в движение, например следующим образом:

- отпустив стояночный тормоз,
- изменив положение АКП,
- запустив двигатель.

- ▶ Никогда не оставляйте детей в автомобиле без присмотра.
- ▶ Покидая автомобиль, всегда берите ключ с собой и запирайте автомобиль.
- ▶ Храните ключ в недоступном для детей месте.

Если коробка передач находится в положении **P и выполняется одно из следующих условий, то производится задействование электрического стояночного тормоза:**

- Автомобиль выключается.
- Язычок ремня безопасности не вставлен в замок ремня безопасности сиденья водителя и дверь водителя открывается.

- i** Для предотвращения задействования потяните за ручку электрического стояночного тормоза (→ стр. 187).

Задействование электрического стояночного тормоза производится также в следующих ситуациях:







- Функция HOLD удерживает автомобиль на месте.
- Активная система облегчения паркования удерживает автомобиль на месте.
- Активный ассистент поддержания дистанции DISTRONIC осуществляет полную остановку автомобиля.
- **Дополнительно должно быть выполнено одно из следующих условий:**
 - Автомобиль выключается.
 - Язычок ремня безопасности не вставлен в замок ремня безопасности сиденья водителя и дверь водителя открывается.
 - Возникает неисправность в системе.
 - Напряжение питания упало ниже нормы.
 - Автомобиль стоит длительное время.

Если электрический стояночный тормоз задействован, то на комбинации приборов появляется красная контрольная лампа .

- ❗ При выключении автомобиля функцией "ECO Start-Stop" автоматическое задействование электрического стояночного тормоза не производится.

Функционирование электрического стояночного тормоза (автоматическое отпущение)

Электрический стояночный тормоз отпускается при выполнении следующих условий:

- Дверь водителя закрыта.
 - Двигатель автомобиля запущен.
 - Коробка передач находится в положении  или , и Вы нажимаете на педаль газа или при нахождении автомобиля на ровной местности переключаете коробку передач из положения  в положение  или .
 - Если коробка передач находится в положении , то крышка багажника должна быть закрыта.
 - Язычок ремня безопасности вставлен в замок ремня безопасности сиденья водителя.
- Если язычок ремня безопасности не вставлен в замок ремня безопасности сиденья водителя, то должно быть выполнено одно из следующих условий:

- Вы выводите АКП из положения .
- или
- до этого скорость движения автомобиля превысила 3 км/ч.

Если электрический стояночный тормоз отпущается, то на комбинации приборов гаснет красная контрольная лампа .

Ручное задействование или отпущение электрического стояночного тормоза

Задействование

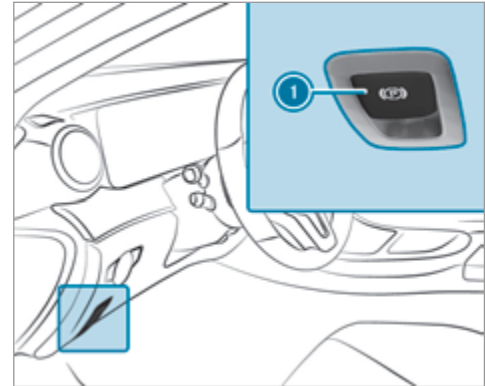

- ▶ Нажмите на ручку .
- На комбинации приборов загорается красная контрольная лампа .

- ⓘ Электрический стояночный тормоз надежно задействован только в том случае, если красная контрольная лампа  горит постоянно.

Отпускание

- ▶ Включите двигатель.
- ▶ Потяните за ручку ⓘ. Красная контрольная лампа  на комбинации приборов гаснет.

Осуществление экстренного торможения

- ▶ Нажмите на ручку ⓘ и держите ее нажатой. В то время как автомобиль еще движется, индицируется сообщение: **Стояночный тормоз Отпустить!** и мигает красная контрольная лампа .

При торможении до полной остановки автомобиля задействуется электрический стояночный тормоз. На комбинации приборов загорается красная контрольная лампа .

Информация о распознавании столкновения у припаркованного автомобиля

Если при включенной защите от буксировки на заблокированном автомобиле распознается повреждение вследствие наезда, то Вы получите сообще-

ние в мультимедийной системе при включении двигателя автомобиля.

При этом Вы получите информацию о следующих пунктах:

- потенциально задетая часть автомобиля
- сила удара

В следующей ситуации возможно ложное срабатывание данной функции:

- Припаркованный автомобиль перемещается, например в двухэтажном гараже.
- ⓘ Для предотвращения ложного срабатывания функции выключите устройство защиты от буксировки. При выключении устройства защиты от буксировки функция распознавания столкновения также выключается.

Системные пределы

Распознавание может быть ограничено в следующих ситуациях:

- при повреждениях автомобиля без удара, например при отломанном наружном зеркале заднего вида или при повреждении лакокрасочного покрытия ключом,
- при ударе вследствие наезда на низкой скорости,

- при не задействованном электрическом стояночном тормозе.

Указания по временному прекращению эксплуатации автомобиля

Прекращение эксплуатации автомобиля на срок более шести недель может привести к возникновению связанных с простым неполадок автомобиля.

Кроме того, полная разрядка может привести к повреждению или повредить аккумуляторную батарею на 12 В.

- ⓘ Дополнительную информацию можно получить в специализированной мастерской с квалифицированным персоналом.

Режим энергосбережения (увеличение времени саморазряда стартерной аккумуляторной батареи)

Функционирование режима энергосбережения

- ⓘ Данная функция доступна не для всех моделей. При включении режима пониженного энергопотребления потеря энергии при длительных простоях сводится к минимуму.

Режим пониженного энергопотребления имеет следующие характеристики:

- Сохраняется ресурс стартерной аккумуляторной батареи.
- На мультимедийном дисплее отображается максимальное время простоя.
- Подключение к онлайн-службам прерывается.
- Противовзломно-противоугонная система (EDW) недоступна.
- Функции системы охраны салона и защиты от буксировки недоступны.
- Функция распознавания задеваний в припаркованном автомобиле недоступна.

Режим пониженного энергопотребления можно включить или отключить с помощью мультимедийной системы, если выполнены следующие условия:

- Двигатель автомобиля включен.
- Двигатель автомобиля не запущен.

В случае превышения отображаемого времени простоя автомобиля возможно снижение уровня комфорта и возникновение проблем с пуском двигателя от стартерной аккумуляторной батареи.

Выполняйте зарядку стартерной аккумуляторной батареи в следующих случаях:

- Необходимо увеличить время простоя автомобиля.
- На мультимедийном дисплее появляется сообщение **Уровень заряда АКБ недостаточен для режима покоя..**

 При включении двигателя автомобиля режим пониженного энергопотребления автоматически отключается.

Активация или деактивация режима энергосбережения (временное прекращение эксплуатации автомобиля)

Условия

- Двигатель выключен.

Мультимедийная система:

  **»» Установки** **»» Автомобиль**

 Включите или выключите **Режим покоя.**

 Выберите **Да.**

Системы управления автомобилем и системы обеспечения безопасности движения

Системы помощи водителю и Ваша ответственность

Ваш автомобиль располагает системами помощи водителю, поддерживающими Вас при движении, парковании и маневрировании. Системы помощи водителю – только вспомогательные средства. Они не освобождают Вас от обязанности внимательно следить за окружением автомобиля и не освобождают Вас от ответственности за соблюдение правил дорожного движения. Ответственность за соблюдение безопасной дистанции до движущегося впереди автомобиля, скорость движения, своевременное торможение и соблюдение полосы движения всегда несет водитель. Всегда следите за дорожной ситуацией и при необходимости принимайте меры. Учитывайте пределы безопасной эксплуатации этих систем.

Системы помощи водителю не могут снизить опасность аварии при несоответствующем ситуации стиле вождения и не могут предотвратить действие законов физики. Они не могут всегда учитывать дорожные и погодные условия, а также дорожную ситуацию.

Информация для датчиков и видеокамер автомобиля

Некоторые системы управления движением и обеспечения безопасности движения контролируют пространство перед автомобилем, позади него и рядом с ним с помощью радарных или ультразвуковых датчиков.

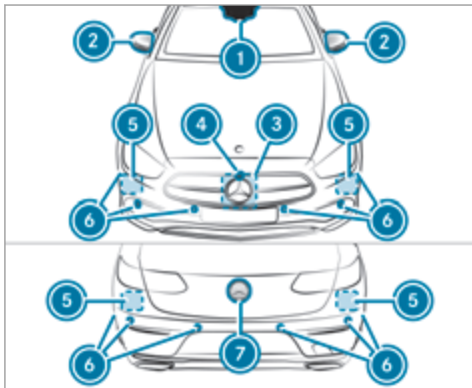

- ① Мультифункциональная камера
- ② Видеокамеры в наружном зеркале заднего вида

- ③ Передний радарный датчик
- ④ Передняя камера
- ⑤ Угловые радарные датчики
- ⑥ Ультразвуковые датчики
- ⑦ Камера заднего вида

⚠ ОСТОРОЖНО Опасность аварии при ограниченной способности распознавания датчиками и видеокамерами автомобиля

Если зоны датчиков или видеокамер автомобиля закрыты, повреждены или загрязнены, то может больше не обеспечиваться правильное функционирование некоторых систем помощи водителю и систем обеспечения безопасности движения. Существует опасность аварии!

- ▶ Датчики и видеокамеры автомобиля всегда должны быть открытыми и чистыми.
- ▶ Для устранения повреждения бампера, облицовки радиатора или сколов на ветровом и заднем стекле обратитесь в специализированную мастерскую с квалифицированным персоналом.

Следите за тем, чтобы в особенности зоны датчиков и видеокамер были свободны от грязи, льда или снега (→ стр. 322). Видеокамеры и датчики, а также

их зоны действия не должны быть закрыты. Не размещайте никаких дополнительных держателей номерного знака, кронштейнов рекламных конструкций, наклеек, пленок или защитных пленок от камней в зоне действия видеокамер и датчиков. Следите за тем, чтобы выступающий груз не попадал в зону действия видеокамер и датчиков.

В случае повреждения бампера или облицовки радиатора или после удара о бампер или об облицовку радиатора поручите специализированной мастерской с квалифицированным персоналом проверить функционирование датчиков. Для устранения повреждений или сколов в ветровом и заднем стекле в зоне видеокамер обратитесь в специализированную мастерскую с квалифицированным персоналом.

- ⓘ Для выполнения калибровки камера заднего вида может автоматически выдвигаться и задвигаться, даже если на дисплее отсутствует изображение с камеры.

Обзор систем помощи водителю и систем обеспечения безопасности движения

- Система ABS (антиблокировочная система) (→ стр. 191)

- Система BAS (система экстренного торможения) (→ стр. 192)
- Система ESP® (электронная система стабилизации движения) (→ стр. 192)
- Система ESP®, система противодействия боковому ветру (→ стр. 193)
- Система стабилизации ESP® при движении с прицепом (→ стр. 193)
- Система EBD (электронная система распределения тормозных сил) (→ стр. 194)
- Ассистент рулевого управления STEER CONTROL (→ стр. 194)
- Функция HOLD (→ стр. 195)
- Система облегчения трогания с места на подъеме (→ стр. 196)
- Адаптивный сигнал торможения (→ стр. 196)
- Система ATTENTION ASSIST (→ стр. 196)
- Система круиз-контроля TEMPOMAT (→ стр. 198)
- Ограничитель скорости (→ стр. 199)
- Система распознавания дорожных знаков (→ стр. 218)
- Система DYNAMIC BODY CONTROL (→ стр. 227)
- Система AIR BODY CONTROL (→ стр. 227)

- Система помощи при маневрировании с прицепом (→ стр. 248)

Пакет вспомогательных систем

Следующие функции являются частью пакета вспомогательных систем. Некоторые функции доступны только в зависимости от страны. Некоторые функции, с ограничениями функционирования, доступны также без пакета вспомогательных систем.

- Активная система поддержания дистанции DISTRONIC (→ стр. 202)
- Активная система предупреждения о скоростных ограничениях (зависит от страны) (→ стр. 207)
- Основанная на анализе маршрута адаптация скорости (зависит от страны) (→ стр. 208)
- Активная система экстренного торможения (→ стр. 213)
- Активная система помощи в рулевом управлении (зависит от страны) (→ стр. 210)
- Активный ассистент экстренной остановки (зависит от страны) (→ стр. 212)
- Активная система помощи при движении в пробке (зависит от страны) (→ стр. 209)
- Система контроля «слепых» зон и активная система контроля «слепых» зон с сигнализатором опасности при высадке (→ стр. 221)

- Активная система удержания полосы движения (→ стр. 224)

Парковочный пакет

- Камера заднего вида (→ стр. 230)
- Камера 360° (→ стр. 233)
- Система комфортной парковки PARKTRONIC (→ стр. 237)
- Активная система помощи при парковке (→ стр. 241)

Функции системы ABS

Антиблокировочная система (ABS) регулирует давление в тормозной системе в критических ситуациях:

- При торможении предотвращается блокировка колес, например при полном торможении или при недостаточном сцеплении шин с дорогой.
- При торможении обеспечивается управляемость автомобиля.

При срабатывании системы ABS ощущается пульсирование педали тормоза. Пульсирование педали тормоза может указывать на опасные дорожные условия и на необходимость придерживаться особо внимательного стиля вождения.

Системные пределы

- Система ABS функционирует начиная со скорости примерно 5 км/ч.
- Система ABS может работать лишь ограниченно или не работать вообще, если имеет место неисправность и желтая предупредительная сигнальная лампа системы ABS  на комбинации приборов постоянно горит после запуска автомобиля.

Функция системы BAS

⚠ ОСТОРОЖНО Опасность аварии вследствие неисправности системы BAS (системы экстренного торможения)

Неисправность системы BAS может привести к удлинению тормозного пути в ситуациях, требующих экстренного торможения.

- ▶ В ситуациях, требующих экстренного торможения, с полной силой нажмите на педаль тормоза. При этом система ABS предотвращает блокировку колес.

Система экстренного торможения (BAS) поддерживает Вас в ситуации, требующей экстренного торможения, дополнительным тормозным усилием.

При быстром нажатии на педаль тормоза система BAS активируется:

- Система BAS автоматически повышает давление в тормозной системе.
- Система BAS может укоротить тормозной путь.
- При этом система ABS предотвращает блокировку колес.

При отпуске педали тормоза тормозная система снова функционирует как обычно. Система BAS деактивируется.

Функционирование системы ESP®

⚠ ОСТОРОЖНО Опасность заноса вследствие выключенной системы ESP®

Если Вы выключаете систему ESP®, то система ESP® не обеспечивает стабилизацию курсовой устойчивости автомобиля.

- ▶ Выключайте систему ESP® только при наличии описанных ниже ситуаций.

! УКАЗАНИЕ Автомобили Mercedes-AMG

- ▶ Соблюдайте указания в руководстве по эксплуатации дополнительного оборудова-

ния. В противном случае Вы можете не распознать опасность.

Электронная система стабилизации движения (ESP®) в пределах физических границ может контролировать и улучшать курсовую устойчивость и сцепление в следующих ситуациях:

- при трогании с места на мокром или скользком дорожном полотне
- при торможении

Если автомобиль отклоняется от выбранного водителем направления движения, система ESP® может стабилизировать автомобиль путем принятия следующих мер:

- Целенаправленное притормаживание одного или нескольких колес
- Адаптация мощности двигателя к ситуации

Если предупредительная сигнальная лампа  постоянно горит, то система ESP® выключена:

- Улучшение курсовой устойчивости автомобиля больше не обеспечивается.
- Ведущие колеса могут прокручиваться.
- Система управления тяговым усилием ETS / 4ETS и далее остается активированной.

- ❗ Если система ESP® выключена, система ESP® и далее оказывает Вам поддержку при торможении.

Если мигает предупредительная сигнальная лампа , то это означает, что одно или несколько колес достигли предела сцепления с поверхностью:

- Согласуйте Ваш стиль вождения с дорожной обстановкой и погодными условиями.
- Ни в коем случае не выключайте систему ESP®.
- При трогании с места нажимайте на педаль газа только настолько, насколько это необходимо.

Для улучшения сцепления выключайте систему ESP® в следующих ситуациях:

- при эксплуатации автомобиля с цепями противоскольжения,
- при движении по глубокому снегу,
- при движении по песку или гравию.

- ❗ За счет фрезерного эффекта проворачивающиеся колеса обеспечивают лучшую тягу.

Если предупредительная сигнальная лампа системы ESP®  постоянно горит, то система ESP® недоступна ввиду неисправности.

Учитывайте следующую информацию:

- Предупредительные сигнальные и контрольные лампы (→ стр. 440)
- Сообщения на дисплее (→ стр. 383)

Система ETS/4ETS (электронная система управления тяговым усилием)

Система управления тяговым усилием ETS / 4ETS является составной частью системы ESP® и обеспечивает трогание с места и ускорение на скользком дорожном полотне.

Система ETS / 4ETS может улучшить сцепление автомобиля с дорогой путем принятия следующих мер:

- При пробуксовке ведущих колес ведущие колеса по отдельности притормаживаются.
- Усиливается передача тягового момента колесу или колесам, имеющим сцепление с дорогой.

Влияние режимов движения на систему ESP®

Режимы движения обеспечивают адаптацию системы ESP® к различным погодным условиям, состояниям дороги и индивидуальному стилю вождения. В зависимости от выбранной программы движения активируется соответствующий режим системы ESP®. Вы можете устанавливать программы движе-

ния при помощи переключателя DYNAMIC SELECT (→ стр. 171).

Функция системы противодействия боковому ветру ESP®

Система противодействия боковому ветру системы ESP® распознает неожиданные порывы бокового ветра и помогает водителю удерживать автомобиль на полосе движения:

- Система противодействия боковому ветру ESP® действует при движении по прямой или на незначительных поворотах в диапазоне скоростей примерно от 75 км/ч до 200 км/ч.
- Автомобиль стабилизируется целенаправленным и односторонним торможением.

Функция электронной системы стабилизации прицепа ESP®

⚠ ОСТОРОЖНО Опасность аварии при плохих дорожных и погодных условиях.

При плохих дорожных и погодных условиях электронная система стабилизации прицепа не может предотвратить влияние прицепного

состава. Прицепы с высоким центром тяжести могут опрокинуться, прежде чем это будет распознано системой ESP®.

- ▶ Всегда согласуйте Ваш стиль вождения с дорожной обстановкой и погодными условиями.

Электронная система стабилизации прицепа ESP® может стабилизировать Ваш автомобиль при движении с прицепом, если прицеп начнет вильять:

- Электронная система стабилизации прицепа ESP® активируется начиная со скорости примерно 65 км/ч.
- При легком вильянии автомобиль стабилизируется целенаправленным и односторонним торможением.
- При сильном вильянии дополнительно сокращается мощность двигателя и производится притормаживание всех колес.

В следующей ситуации электронная система стабилизации прицепа ESP® может работать ограниченно или не работать вообще:

- Прицеп подсоединен неправильно или не распознается автомобилем надлежащим образом.

Включение или выключение системы ESP® (электронной системы стабилизации движения)

Мультимедийная система:

▶▶ Установки ▶▶ Быстрый доступ

- ⓘ Система ESP® может включаться и выключаться через быстрый доступ только в том случае, если как минимум еще одна функция доступна в быстром доступе. В противном случае Вы найдете систему ESP® в меню **Вспомогательные сист..**

! УКАЗАНИЕ Автомобили Mercedes-AMG

▶ Соблюдайте указания в руководстве по эксплуатации дополнительного оборудования. В противном случае Вы можете не распознать опасность.

- ▶ Выберите **ESP**.
- ▶ Выберите **Включено**. или **Выключено**.

Если предупредительная сигнальная лампа ESP® OFF постоянно горит на комбинации приборов, то система ESP® выключена.

Учитывайте информацию о предупредительных сигнальных лампах и сообщениях на дисплее, которые могут отображаться на комбинации приборов.

Функция системы EBD

Электронная система распределения тормозных сил (EBD) имеет следующие свойства:

- Контроль и регулирование давления в тормозной системе на задних колесах
- Повышение устойчивости автомобиля при торможении, в особенности на поворотах

Функционирование ассистента рулевого управления STEER CONTROL

Ассистент рулевого управления STEER CONTROL посредством усилия, действующего на рулевое колесо в определенном направлении, помогает сохранять курсовую устойчивость автомобиля.

Вы получаете данную корректировку управления в следующих ситуациях:

- при торможении правые или левые колеса находятся на мокром или скользком дорожном полотне,
- занос автомобиля.

Системные пределы

В следующих ситуациях ассистент рулевого управления STEER CONTROL может функционировать лишь ограниченно или не функционировать вообще:

- Система ESP® отключена.
- Система ESP® неисправна.
- Рулевое управление неисправно.

Если система ESP® неисправна, то электрический усилитель рулевого управления продолжает оказывать Вам поддержку.

Функция HOLD

Функция HOLD

Функция HOLD удерживает автомобиль без необходимости нажатия на педаль тормоза, например при ожидании на проезжей части.

Функция HOLD является лишь вспомогательным средством. Ответственность за надежное и безопасное удерживание автомобиля в неподвижном положении несет водитель.

Системные пределы

Функция HOLD служит исключительно для помощи водителю в режиме движения и не предотвращает неподвижный автомобиль от откатывания.

- Крутизна подъема не должна превышать 30 %.

Включение и выключение функции HOLD

⚠ ОСТОРОЖНО Опасность аварии вследствие включенной функции HOLD при выходе из автомобиля

Если торможение автомобиля осуществляется только функцией HOLD, то в следующих ситуациях автомобиль может тронуться с места:

- при неисправности системы или напряжения питания,
- при выключении функции HOLD путем нажатия на педаль газа или педаль тормоза, например одним из сидящих в автомобиле людей,

▶ Перед выходом из автомобиля всегда предохраняйте автомобиль от откатывания.

Условия

- Автомобиль остановлен.

- Дверь водителя закрыта или пристегнут ремень безопасности на стороне водителя.
- Двигатель автомобиля запущен или выключен функцией пуска / выключения двигателя ECO
- Электрический стояночный тормоз отпущен.
- Активная система поддержания дистанции DISTRONIC должна быть выключена.
- Коробка передач находится в положении **[D]**, **[R]** или **[N]**.

Включение функции HOLD

- ▶ Нажмите на педаль тормоза, спустя короткое время нажмите на нее до упора и держите нажатой до тех пор, пока на приборном дисплее не появится индикация **[HOLD]**.
- ▶ Отпустите педаль тормоза.

Выключение функции HOLD

- ▶ Для трогания с места нажмите на педаль газа. или
- ▶ Держите педаль тормоза нажатой до тех пор, пока не выключится индикация **[HOLD]** на приборном дисплее.

Функция HOLD выключается в следующих ситуациях:

- Включение активного ассистента поддержания дистанции DISTRONIC

- Переключение коробки передач в положение **P**
- Автомобиль удерживается электрическим стояночным тормозом.

В следующих ситуациях удерживание автомобиля обеспечивается положением коробки передач **P** и / или электрическим стояночным тормозом:

- Ремень безопасности отстегивается и открывается дверь водителя.
- Автомобиль останавливается.
- Возникает неисправность в системе.
- Недостаточное напряжение питания.

Функционирование противооткатной системы

Противооткатная система при трогании с места удерживает автомобиль на короткое время на подъеме при соблюдении следующих условий:

- Коробка передач находится в положении **D** или **R**.
- Электрический стояночный тормоз отпущен.

Таким образом у Вас есть время для переноса ноги с педали тормоза на педаль газа без немедленного откатывания автомобиля.

⚠ ОСТОРОЖНО Опасность аварии и травмирования вследствие откатывания автомобиля

Через короткое время противооткатная система больше не удерживает автомобиль.

- ▶ Поэтому быстро переставляйте ногу с педали тормоза на педаль акселератора. Не покидайте автомобиль, если он удерживается при помощи противооткатной системы.

Функционирование адаптивного сигнала торможения

При резком торможении адаптивный сигнал торможения предупреждает движущиеся позади автомобили следующим образом:

- Мигание фонарей сигнала торможения
- Включение аварийной световой сигнализации

При экстренном торможении автомобиля на скорости выше 50 км/ч фонари сигнала торможения мигают учащенно. Таким образом производится усиленное визуальное предупреждение движущегося позади транспорта.

Если скорость движения в начале процесса торможения превышает 70 км/ч, то аварийная световая сигнализация включается, как только автомобиль полностью останавливается. При последующем повторном трогании с места система аварийной световой сигнализации автоматически выключается при скорости примерно 10 км/ч. Вы также можете выключить аварийную световую сигнализацию при помощи кнопки аварийной световой сигнализации.

Система ATTENTION ASSIST

Функционирование системы ATTENTION ASSIST

Система ATTENTION ASSIST оказывает водителю поддержку при длительных монотонных поездках, например на автострадах и автомагистралях. При распознавании признаков усталости или снижения внимательности водителя при вождении система ATTENTION ASSIST предлагает сделать перерыв.

Система ATTENTION ASSIST является лишь вспомогательным средством. Она не всегда способна вовремя распознать усталость или снижение внимательности. Система не способна заменить отдохнувшего и внимательного водителя. Во время длительных поездок своевременно и регулярно делайте перерывы с целью восстановления сил.

Вы можете выбирать две установки:

- **Стандартный режим:** нормальная чувствительность системы
- **Чувствительный режим:** более высокая чувствительность системы – предупреждение водителя происходит раньше и производится соответствующая адаптация уровня внимания (Attention Level), рассчитанного системой

Если распознается усталость или возрастающее снижение внимательности, то на приборном дисплее появляется предупредительная индикация: **Attention Assist: Сделайте перерыв!** Вы можете подтвердить сообщение и при необходимости сделать перерыв. Если Вы пренебрегаете предупреждением сделать перерыв, а система ATTENTION ASSIST продолжает отмечать возрастающее снижение внимательности, то повторное предостережение производится не раньше чем через 15 минут.

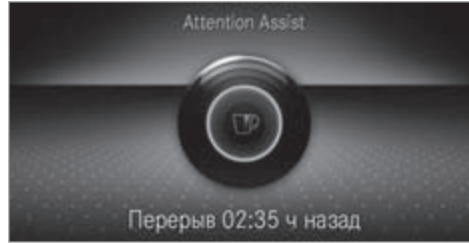

В меню "Вспомогательные системы" бортового компьютера можно вызвать индикацию следующей информации о состоянии системы ATTENTION ASSIST:

- продолжительность поездки начиная с последней паузы
- Определенный системой ATTENTION ASSIST уровень внимания:
 - чем полнее круг, тем выше определенный системой уровень внимания.
 - При снижении внимательности круг в середине индикации пустеет снаружи вовнутрь.

Если система ATTENTION ASSIST не может рассчитать уровень внимания и выдать предупреждение, то появляется сообщение: **Система в пассив.реж..**

Если на приборном дисплее индицируется предупреждение, то в мультимедийной системе предлагается поиск автостоянки для отдыха. Вы можете выбрать автостоянку с заправочной станцией и включить навигацию к ней. Данную функцию Вы можете активировать или деактивировать в мультимедийной системе.

При выключенной системе ATTENTION ASSIST графика сближения на приборном дисплее индицирует символ . После запуска автомобиля система ATTENTION ASSIST автоматически включена. Последний выбранный уровень чувствительности сохраняется.

Системные пределы

Система ATTENTION ASSIST активируется в диапазоне скоростей от 60 км/ч до 200 км/ч.

Система ATTENTION ASSIST в особенности в следующих ситуациях функционирует только с ограничениями, а предостережение производится с запозданием или вообще не производится:

- при продолжительности поездки менее примерно 30 минут,
- при движении по очень плохим дорогам (большие неровности на дороге, выбоины на дороге),
- при сильном боковом ветре,

- при спортивном стиле вождения (с высокой скоростью на поворотах или резкими ускорениями автомобиля),
- если активный ассистент рулевого управления включен и активирован (→ стр. 210),
- при неправильно установленном времени,
- в активных дорожных ситуациях, при частых перестроениях и смене скорости движения.

В следующих ситуациях оценка усталости или внимательности водителя системой ATTENTION ASSIST сбрасывается и запускается заново при продолжении поездки:

- Вы выключаете двигатель автомобиля.
- Вы отстегиваете ремень безопасности и открываете дверь водителя (например, при смене водителя или перерыве).

Установка системы ATTENTION ASSIST

Мультимедийная система:

   **Установки**

 **Вспомогательные сист.**  **Attention Assist**

Возможности установки

- ▶ Выберите **Стандартный режим**, **Чувствительн.режим** или **Выкл..**

Предложение площадки для отдыха

- ▶ Выберите **Предл.площ.для отд..**
- ▶ Включите или выключите функцию. Если система ATTENTION ASSIST распознает уставание или растущую невнимательность водителя, то система предлагает находящуюся поблизости площадку для отдыха.
- ▶ Выберите предложенную площадку для отдыха. Осуществляется навигация к выбранной площадке для отдыха.

Система TEMPOMAT и ограничитель скорости

Функционирование системы TEMPOMAT

Система Tempomat поддерживает заданную водителем скорость.



Если Вы производите ускорение автомобиля, например, для обгона, то введенная в память скорость не сбрасывается. Если после обгона Вы снимаете ногу с педали газа, то система TEMPOMAT снова устанавливает введенную в память скорость.

Вы можете установить любую скорость выше 20 км/ч до конструктивно-обусловленной максимальной скорости или до сохраненного ограничения действия зимних шин.

Учитывайте указания касательно систем помощи водителю и Вашей ответственности, в противном случае Вы можете не распознать опасность (→ стр. 189).

Автомобили Mercedes-AMG : система TEMPOMAT доступна при скорости не выше 250 км/ч.

Индикации на дисплее приборов

-  (серый цвет): система TEMPOMAT выбрана, но пока не активирована.
-  (зеленый цвет): система TEMPOMAT активирована.

Введенная в память скорость индицируется рядом с индикацией .

- ① На спидометре загораются сегменты от актуальной сохраненной скорости движения до конца сегментного окаймления или до установленного ограничения действия зимних шин.

Системные пределы

На подъеме система TEMPOMAT может не удержать установленную скорость. Как только подъем заканчивается, введенная в память скорость восстанавливается.

При движении на затяжных и крутых уклонах необходимо своевременно включать более низкую передачу. Учитывайте это в особенности при загружен-

ном автомобиле. Таким образом Вы используете тормозящее действие двигателя. В результате снижается нагрузка тормозной системы и предотвращается перегрев и преждевременный износ тормозов.

Не пользуйтесь системой TEMPOMAT в следующих ситуациях:

- в дорожных ситуациях, требующих частых изменений темпа, например при движении в плотном транспортном потоке или на извилистых дорогах,
- на скользких или покрытых грязью дорогах – ведущие колеса при ускорении могут потерять сцепление с дорогой, что грозит заносом автомобиля,
- при плохой видимости.

Функционирование ограничителя скорости

Ограничитель скорости ограничивает скорость движения автомобиля. Для перехода к введенной в память скорости ограничитель скорости самостоятельно производит торможение.

Вы можете ограничить скорость движения следующим образом:

- **переменно:** для кратковременного ограничения скорости, например, в населенных пунктах.



- **постоянно:** для длительного ограничения скорости, например, при эксплуатации автомобиля с зимними шинами.

Вы можете установить любую скорость выше 20 км/ч до конструктивно-обусловленной максимальной скорости или до сохраненного ограничения действия зимних шин. После пуска двигателя автомобиля Вы можете производить установку также и на стоящем автомобиле.

Учитывайте указания касательно систем помощи водителю и Вашей ответственности, в противном случае Вы можете не распознать опасность (→ стр. 189).

Автомобили Mercedes-AMG : ограничитель скорости доступен при скорости не выше 250 км/ч.

Индикация на приборном дисплее

-  (серый цвет): переменный ограничитель скорости выбран, но пока не активирован.
-  (мигает серым цветом): переменный ограничитель скорости временно находится в пассивном режиме.
-  (зеленый цвет): переменный ограничитель активирован.

Введенная в память скорость индицируется рядом с индикацией . На спидометре светятся сегменты до актуальной сохраненной скорости.

При нажатии на педаль газа с преодолением точки сопротивления (режим движения "кик-даун") переменный ограничитель скорости переключается в пассивный режим. На приборном дисплее появляется сообщение **Ограничитель скорости в пассивном режиме** и мигает индикация .

Переменный ограничитель скорости снова активируется в следующих ситуациях:

- Поддерживаемая в данный момент скорость движения падает ниже сохраненной скорости.
- Производится вызов сохраненной скорости.
- Вы сохраняете новую скорость.

Управление системой круиз-контроля TEMPOMAT или регулируемым ограничителем скорости

⚠ ОСТОРОЖНО Опасность аварии вследствие вызова сохраненной скорости

Если Вы вызываете введенную в память скорость и если она ниже поддерживаемой в данный момент скорости, то автомобиль производит торможение.

▶ Учитывайте дорожную ситуацию перед вызовом введенной в память скорости.

Условия

Система круиз-контроля TEMPOMAT

- Система TEMPOMAT выбрана.
- Система ESP® включена, но не может осуществлять регулирование.
- Поддерживаемая в данный момент скорость составляет 20 км/ч.
- Коробка передач находится в положении **D**.

переменного ограничителя скорости

- Переменный ограничитель скорости выбран.

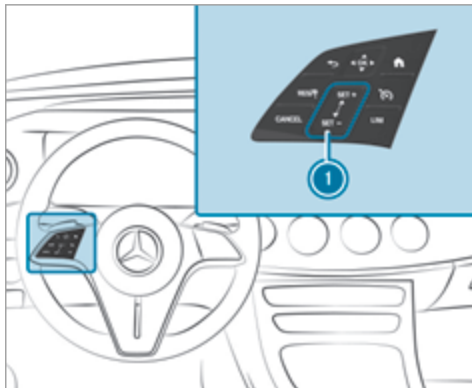

Панель управления на рулевом колесе для системы TEMPOMAT и переменного ограничителя скорости

- RES/Ⓢ** Переключение сохраненной / распознанной скорости
- CANCEL** Деактивирование системы TEMPOMAT / переменного ограничителя скорости
- Ⓢ** Выбор системы TEMPOMAT
- LIM** Выбор переменного ограничителя скорости
- 1** Панель управления повышения / понижения скорости движения

Управление системой круиз-контроля TEMPOMAT и регулируемым ограничителем скорости:

- ▶ Только одним пальцем нажмите соответствующую кнопку или проведите по панели управления.

Переключение между системой TEMPOMAT и переменным ограничителем скорости:

- ▶ **Выбор системы TEMPOMAT:** нажмите **Ⓢ**.
- ▶ **Выбор переменного ограничителя скорости:** нажмите **LIM**.

- ⓘ Автомобили с активным ассистентом поддержания дистанции DISTRONIC: переменный ограничитель скорости выбирается при помощи другой кнопки (→ стр. 205).

Активирование системы TEMPOMAT или переменного ограничителя скорости:

- ▶ нажмите **SET+** или **SET-** на панели управления **1**.
Актуальная скорость движения сохраняется и поддерживается (система TEMPOMAT) или ограничивается (переменный ограничитель скорости).

или

▶ Нажмите **RES/Ⓜ**.
Последняя сохраненная скорость вызывается из памяти и поддерживается автомобилем (система TEMPOMAT) или ограничивается (переменный ограничитель скорости).

Если до этого последняя сохраненная скорость была сброшена, то поддерживаемая в данный момент скорость вводится в память.

ⓘ При выключении двигателя автомобиля последняя сохраненная скорость сбрасывается. Если Вы активируете систему TEMPOMAT или активную систему соблюдения дистанции DISTRONIC, то сбрасывается последняя сохраненная скорость для переменного ограничителя скорости.

Повышение / понижение сохраненной скорости движения:

▶ Повышение сохраненной скорости движения: проведите пальцем снизу вверх по панели управления **1**.

- Сохраненная скорость повышается на 1 км/ч.

▶ Снижение сохраненной скорости движения: проведите пальцем сверху вниз по панели управления **1**.

- Сохраненная скорость понижается на 1 км/ч.

или

▶ Коротко нажмите **SET/+** или **SET/-** на панели управления **1**.
Сохраненная скорость повышается или понижается до следующего значения с шагом 10 км/ч и 10 миль/ч (например до 50 км/ч или до 60 км/ч).

или

▶ нажмите **SET/+** или **SET/-** на панели управления **1** и держите в нажатом положении.
Сохраненная скорость повышается или понижается до следующего значения с шагом 10 км/ч и 10 миль/ч, а затем - с шагом 10 км/ч.

или

▶ Произведите ускорение автомобиля до требуемой скорости.

▶ Нажмите **SET/+** на панели управления **1**.

ⓘ Если переменный ограничитель скорости переключен в пассивный режим, то Вы не сможете повысить или понизить его сохраненную скорость с шагом 1 км/ч.

Перенятие распознанной скорости:

Если система распознавания дорожных знаков при активированной системе TEMPOMAT / переменном ограничителе скорости распознает дорожный знак с

максимально допустимой скоростью и индицирует его на комбинации приборов:

▶ Нажмите **RES/Ⓜ**.
Максимальная скорость, допускаемая дорожным знаком, сохраняется и поддерживается автомобилем либо ограничивается соответствующим образом.

Деактивирование системы TEMPOMAT или переменного ограничителя скорости:

▶ Нажмите **CANCEL**.

ⓘ При торможении, выключении системы ESP® или срабатывании системы ESP® система TEMPOMAT деактивируется. Переменный ограничитель скорости не деактивируется.

Информация о постоянном ограничителе скорости

Если автомобиль постоянно должен не превышать определенную скорость движения (например, для эксплуатации автомобиля с шинами с зимним рисунком протектора), Вы можете установить предельную скорость при помощи постоянного ограничителя скорости.

В мультимедийной системе Вы можете также ограничить скорость движения до значения от 160 км/ч до 240 км/ч (→ стр. 202).

Незадолго до достижения установленной скорости скорость индицируется на приборном дисплее. Если Вы подтверждаете это сообщение, то до выключения двигателя больше не производится никакой индикации. Повторная индикация производится только после повторного пуска двигателя автомобиля или при изменении установленной скорости.

Даже в режиме движения "кик-даун" постоянный ограничитель скорости не переключается в пассивный режим, и поддерживаемая в данный момент скорость движения остается ниже установленной предельной скорости.

Установка ограничения скорости для зимних шин

Мультимедийная система:

 Установки  Автомобиль

 Огран.скор.(зимн.ш.)

 Выберите скорость или отключите функцию.

Активный ассистент поддержания дистанции DISTRONIC

Функционирование активной системы поддержания дистанции DISTRONIC

При свободном пути движения активный ассистент поддержания дистанции DISTRONIC поддерживает

установленную скорость движения. При распознанных движущихся впереди автомобилях поддерживается установленное расстояние до движущегося впереди автомобиля, при необходимости до полной остановки. В зависимости от расстояния до движущегося впереди автомобиля и от установленной скорости автомобиль ускоряется или замедляется. Скорость и дистанция устанавливаются и сохраняются на рулевом колесе.

Доступный диапазон скорости:

- **Автомобили без пакета вспомогательных систем:** 20 км/ч - 200 км/ч
- **Автомобили с пакетом вспомогательных систем:** 20 км/ч - 210 км/ч

Дальнейшие свойства активного ассистента поддержания дистанции DISTRONIC:

- Адаптация стиля вождения в зависимости от выбранного режима движения (экономичный, комфортабельный или динамичный)
- Инициирование разгона до сохраненной скорости, если включается указатель поворота для перехода на полосу для обгона.
- **Автомобили с пакетом вспомогательных систем:**
 - Реагирование в городском диапазоне скоростей на распознанные стоящие транспорт-

ные средства (за исключением велосипедов и мотоциклов).

- Регистрация односторонних запретов обгона на автострадах или многополосных дорогах с отдельными полосами движения (зависит от страны)

Автомобили с пакетом вспомогательных систем водителя и с пакетом систем помощи при парковке:

если на многополосных дорогах с отдельными полосами движения активный ассистент поддержания дистанции DISTRONIC осуществляет торможение автомобиля до полной остановки, то в течение 30 секунд автомобиль автоматически может возобновить движение вслед за движущимся впереди автомобилем, тронувшимся с места после остановки. Если в процессе трогания с места распознается критическая ситуация, то производится световое и звуковое оповещение о необходимости взять управление на себя, и водитель должен управлять автомобилем самостоятельно. Дальнейшее ускорение автомобиля не производится.

Учитывайте указания касательно систем помощи водителю и Вашей ответственности, в противном случае Вы можете не распознать опасность (→ стр. 189).

Индикация активного ассистента поддержания дистанции DISTRONIC на приборном дисплее

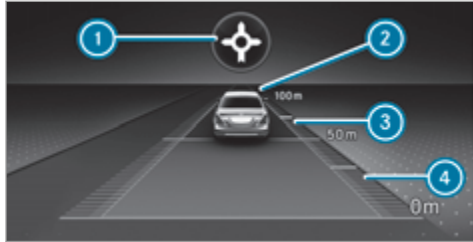

Графика сближения

- ① Основанная на анализе маршрута адаптация скорости: (вид события на маршруте движения) (→ стр. 208)
- ② Движущийся впереди автомобиль
- ③ Шкала расстояния
- ④ Установленная заданная дистанция

Постоянная индикация состояния активного ассистента поддержания дистанции DISTRONIC

- (белый цвет): выбран активный ассистент поддержания дистанции DISTRONIC, установленная заданная дистанция

- (белый автомобиль, зеленый спидометр): активный ассистент поддержания дистанции DISTRONIC активирован, установленная заданная дистанция, транспортное средство не распознано
- (зеленый цвет): активный ассистент поддержания дистанции DISTRONIC активирован, установленная заданная дистанция и транспортное средство распознано
- : основанная на анализе маршрута адаптация скорости активирована (→ стр. 208)

Сохраненная скорость индицируется рядом с постоянной индикацией состояния и выделена на спидометре. Если активный ассистент поддержания дистанции DISTRONIC находится в пассивном режиме, то значение скорости обозначается серым цветом.

- ① На автострадах или автомагистралях, подобных автострадам, при готовности к троганию с места периодически включается зеленый символ автомобиля .
- ① Если Вы нажимаете педаль акселератора таким образом, что она преодолевает положение установки активного ассистента поддержания дистанции DISTRONIC, то система переключается в пассивный режим. На приборном дис-

плее появляется сообщение: **Пассивный режим.**

Индикация на спидометре

Сохраненная скорость выделена на спидометре. Если скорость движения движущегося впереди автомобиля или скорость, адаптированная ввиду предстоящего события на маршруте движения, является ниже сохраненной скорости, то сегменты на спидометре светятся. Отключение активного ассистента поддержания дистанции DISTRONIC, а также изменение скорости из-за ручной или автоматической активации максимально допустимой скорости отображается на приборном дисплее.

Системные пределы

Например, в следующих ситуациях система может функционировать лишь ограниченно или не функционировать вообще:

- при снегопаде, дожде, тумане, образовании сильных брызг воды, ослеплении, прямом воздействии солнечных лучей или резко меняющихся световых условиях,
- в случае загрязнения, запотевания, повреждения или прикрытия ветрового стекла в зоне установки камеры,
- если радарные датчики загрязнены или закрыты,

- в многоярусных паркингах или на дорогах с крутым уклоном или подъемом.
- при наличии движущихся впереди узких транспортных средств, например велосипедов или мотоциклов.

Кроме этого, вследствие торможения или ускорения на скользкой дороге одно или несколько колёс могут потерять сцепление с дорогой – угроза заноса автомобиля,

В этих ситуациях не пользуйтесь активным ассистентом поддержания дистанции DISTRONIC.

⚠ ОСТОРОЖНО Опасность аварии вследствие ускорения автомобиля или торможения автомобиля активным ассистентом поддержания дистанции DISTRONIC

Активный ассистент поддержания дистанции DISTRONIC может произвести ускорение или торможение, например, в следующих случаях:

- Если процесс трогания с места производится активным ассистентом поддержания дистанции DISTRONIC.
- Если Вы вызываете из памяти сохраненную скорость и она является значительно выше или ниже актуальной скорости движения.

- Если активный ассистент поддержания дистанции DISTRONIC больше не распознает движущийся впереди автомобиль или реагирует на объекты, не имеющие значения.

- ▶ Всегда внимательно следите за дорожной ситуацией и будьте готовы к торможению.
- ▶ Учитывайте дорожную ситуацию перед вызовом сохраненной скорости.

⚠ ВНИМАНИЕ Опасность аварии при недостаточном замедлении автомобиля активным ассистентом поддержания дистанции DISTRONIC

Активный ассистент поддержания дистанции DISTRONIC затормаживает Ваш автомобиль с приложением до 50 % возможного замедления. Если этого замедления недостаточно, то активный ассистент поддержания дистанции DISTRONIC предупреждает Вас об этом при помощи световой и звуковой сигнализации.

- ▶ Скорректируйте скорость и соблюдайте безопасную дистанцию.
- ▶ Самостоятельно производите торможение и / или объезжайте препятствие.

⚠ ОСТОРОЖНО Опасность возникновения аварии из-за ограниченного распознавания активного ассистента поддержания дистанции DISTRONIC

Активный ассистент поддержания дистанции DISTRONIC не реагирует или реагирует лишь ограниченно:

- при движении со смещением или перестроении,
- на пешеходов, животных, двухколёсные транспортные средства или стоящие автомобили, а также неожиданные препятствия,
- на сложные дорожные ситуации,
- на автомобили, движущиеся во встречном или поперечном направлениях.

В таких ситуациях активный автопилот поддержания дистанции DISTRONIC не может выдать предупреждение или сработать для поддержки водителя.

- ▶ Всегда внимательно следите за дорожной ситуацией и реагируйте соответствующим образом.

Управление активным ассистентом поддержания дистанции DISTRONIC и переменным ограничителем скорости

Условия

Активная система поддержания дистанции DISTRONIC:

- Электрический стояночный тормоз отпущен.
- Система ESP® включена, но не осуществляет регулирование.
- Коробка передач находится в положении **D**.
- Все двери закрыты.
- Проверка радарных датчиков успешно завершена.

Переменный ограничитель скорости:

- Переменный ограничитель скорости выбран.

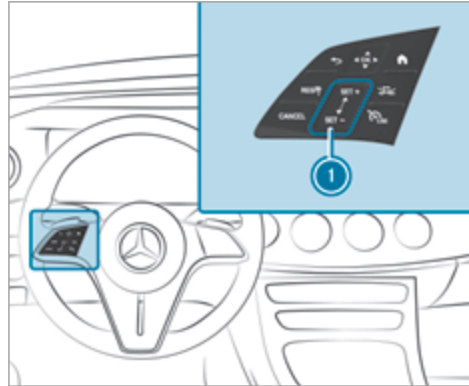

- RES/φ** переятие сохраненной / распознанной скорости
- CANCEL** Деактивирование активного ассистента поддержания дистанции DISTRONIC / переменного ограничителя скорости
- 1** Повышение / понижение скорости движения

- Увеличение / уменьшение заданной дистанции
- Переключение между переменным ограничителем скорости и активным ассистентом поддержания дистанции DISTRONIC

▶ **Управление активной системой поддержания дистанции DISTRONIC или переменным ограничителем скорости:** только одним пальцем нажмите соответствующую кнопку или проведите по панели управления.

Переключение между переменным ограничителем скорости и активным ассистентом поддержания дистанции DISTRONIC

▶ Нажмите .

Активирование активного ассистента поддержания дистанции DISTRONIC или переменного ограничителя скорости

▶ **Активирование без сохраненной в памяти скорости:** нажмите **SET/+**, **SET/-** или **RES/φ**. **Активный ассистент поддержания дистанции DISTRONIC:** снимите ногу с педали газа. Актуальная скорость движения сохраняется и поддерживается автомобилем (активный ассистент поддержания дистанции DISTRONIC) или

ограничивается (переменный ограничитель скорости).

или

▶ **Активирование с сохраненной скоростью:** нажмите . **Активный ассистент поддержания дистанции DISTRONIC:** снимите ногу с педали газа.

Последняя сохраненная скорость вызывается из памяти и поддерживается автомобилем (активный ассистент поддержания дистанции DISTRONIC) или ограничивается (переменный ограничитель скорости).

Если сохраненная скорость была сброшена, то поддерживаемая в данный момент скорость вводится в память.

❗ При выключении двигателя автомобиля сохраненная скорость сбрасывается. Если Вы активируете активную систему соблюдения дистанции DISTRONIC, то сбрасывается сохраненная скорость для переменного ограничителя скорости.

Повышение или понижение скорости



▶ Повышение сохраненной скорости движения: проведите пальцем снизу вверх по панели управления .

- Сохраненная скорость повышается на 1 км/ч.

▶ Снижение сохраненной скорости движения: проведите пальцем сверху вниз по панели управления .



- Сохраненная скорость понижается на 1 км/ч.

или

▶ Коротко нажмите вверх  или вниз  на панели управления .

Сохраненная скорость повышается или понижается на 10 км/ч.



или

▶ Нажмите вверх  или вниз  на панели управления  и удерживайте в нажатом положении.

Сохраненная скорость повышается или понижается шагами по 10 км/ч.

или

▶ Произведите ускорение автомобиля до требуемой скорости.

▶ Нажмите вверх  на панели управления .

Перенятие индицируемого на комбинации приборов ограничения скорости

▶ Активируйте активную систему поддержания дистанции DISTRONIC.

▶ Нажмите .

Индицируемое на комбинации приборов ограничение скорости перенимается в качестве сохраненной скорости движения. Автомобиль адаптирует свою скорость к скорости движущегося впереди автомобиля, при этом не превышая сохраненной скорости.

Трогание автомобиля с места при помощи активного ассистента поддержания дистанции DISTRONIC

▶ Активируйте активного ассистента поддержания дистанции DISTRONIC и снимите ногу с педали тормоза.

▶ Нажмите .

или

▶ Коротко и ощутимо нажмите на педаль газа. Функции активного ассистента поддержания дистанции DISTRONIC выполняются далее.

Увеличение или уменьшение заданной дистанции до движущегося впереди автомобиля

▶ Нажмите .

Индицируется . Заданная дистанция уменьшается на одну ступень.

Если уже выбрана минимальная ступень, то в этом случае происходит выбор максимальной ступени.

Деактивирование активного ассистента поддержания дистанции DISTRONIC или переменного ограничителя скорости

⚠ ОСТОРОЖНО Опасность аварии при покидании сиденья водителя вследствие включенного активного ассистента поддержания дистанции DISTRONIC

Если торможение автомобиля осуществляется только активным ассистентом поддержания дистанции DISTRONIC и Вы покидаете сиденье водителя, то может произойти откатывание автомобиля.

▶ Всегда выключайте активный ассистент поддержания дистанции DISTRONIC и предохраняйте автомобиль от откатывания, прежде чем покинуть сиденье водителя.

▶ Нажмите .

ⓘ При торможении, выключении системы ESP® или срабатывании системы ESP® активный ассистент поддержания дистанции DISTRONIC деактивируется. Переменный ограничитель скорости не деактивируется.

Функционирование активной системы предупреждения о скоростных ограничениях

Если распознается измененное ограничение скорости от 20 км/ч и автоматическое переключение ограничений скорости включено, то оно автоматически перенимается в качестве сохраненной скорости (→ стр. 220).

Адаптация поддерживаемой в данный момент скорости движения начинается не позже достижения дорожного знака. При приближении к дорожному знаку "Начало населенного пункта" производится адаптация скорости в соответствии с разрешенной в населенных пунктах скоростью. Актуализация индикации ограничения скорости на дисплее приборов всегда производится при проезде мимо дорожного знака.

Если на неограниченном маршруте (например, на автострате) отсутствует ограничение скорости, то рекомендуемая скорость автоматически перенимается в качестве сохраненной скорости. Система использует скорость, сохраненную на неограниченном маршруте, в качестве рекомендуемой скорости. Если на неограниченном маршруте сохраненная скорость не изменяется, то рекомендуемая скорость соответствует 130 км/ч.

Если активный ассистент поддержания дистанции DISTRONIC вследствие задействования педали газа переключился в пассивный режим, то перенимаются

только ограничения скорости, превышающие сохраненную скорость движения.

Учитывайте указания касательно систем помощи водителю и Вашей ответственности, в противном случае Вы можете не распознать опасность (→ стр. 189).

Системные пределы

Для распознавания дорожных знаков действительны системные пределы системы распознавания дорожных знаков (→ стр. 218).

Ограничения скорости до значения ниже 20 км/ч не перенимаются автоматически системой в качестве сохраненной скорости. Система не может однозначно распознавать ограничения скорости, ограниченные по действию (например, действующие лишь временно или только при определенной погоде). Система не распознает скорость движения, допущенную для прицепного состава.

В этих ситуациях необходимо самостоятельно адаптировать скорость движения.

⚠ ОСТОРОЖНО Опасность аварии вследствие адаптации скорости движения активной системой предупреждения о скоростных ограничениях

Скорость движения, которая перенимается активной системой предупреждения о скоростных ограничениях, в отдельных случаях может быть слишком высокой или ошибочной:

- при ограничениях скорости до значения ниже 20 км/ч
- при дожде или тумане,
- при движении с прицепом

► Убедитесь в том, что поддерживаемая в данный момент скорость движения всегда соответствует правилам дорожного движения.

► Согласуйте фактическую скорость движения с фактической дорожной обстановкой и погодными условиями.

Функционирование основанной на анализе маршрута адаптации скорости

При активированном активном ассистенте поддержания дистанции DISTRONIC выполняется адаптация скорости движения к предстоящим событиям на маршруте движения. Предстоящее событие на мар-

шруте движения в зависимости от выбранного режима движения проезжается в экономичном, комфортабельном или динамичном режиме движения. После проезда события на маршруте движения автомобиль снова разгоняется до сохраненной скорости. При этом учитываются установленное расстояние до движущегося впереди автомобиля, распознанные движущиеся впереди автомобили и предстоящие ограничения скорости.

Вы можете включать и выключать основанную на анализе маршрута адаптацию скорости в мультимедийной системе (→ стр. 209).

Учитываются следующие события на маршруте движения:

- Повороты
- Т-образные перекрестки, круговое движение и контрольные посты по сбору платы за проезд
- Повороты и съезды
- Предстоящие заторы (только с системой Live Traffic Information)

i При достижении контрольного поста по сбору платы за проезд активный ассистент поддержания дистанции DISTRONIC перенимает скорость движения в качестве сохраненной скорости.

Помимо этого в следующих ситуациях при включенном указателе поворота производится снижение скорости:

- Поворот на перекрестках
- Движение на полосах движения с замедлением
- Движение на полосах движения, соседних с полосами движения с замедлением

Водитель принципиально несет ответственность за выбор подходящей скорости и за обращение внимания на других участников дорожного движения. Это в особенности касается перекрестков, кругового движения и светофоров, так как функция основанной на анализе маршрута адаптации скорости не осуществляет торможения до полной остановки автомобиля.

При активированном ведении по маршруту первая адаптация скорости движения производится автоматически. При включении указателя поворота подтверждается выбранная трассировка дороги и активируется дальнейшая адаптация скорости.

Адаптация скорости движения заканчивается в следующих случаях:

- при выключении указателя поворота перед событием на маршруте движения,
- если во время адаптации скорости водитель нажимает на педаль газа или тормоза.

Системные пределы

Основанная на анализе маршрута адаптация скорости не учитывает правила преимущественного проезда. Водитель несет ответственность за соблюдение правил дорожного движения и соответствующую скорость движения.

В особенности в следующих ситуациях выбор скорости системой может не соответствовать фактической ситуации:

- изменчивый маршрут движения
- сужения проезжей части
- различная максимально допустимая скорость на отдельных полосах движения, например, в пунктах сбора платы за проезд по платным дорогам,
- мокрое, заснеженное или обледенелое дорожное полотно,
- движение с прицепом.

В таких ситуациях водитель должен реагировать соответствующим образом.

⚠ ОСТОРОЖНО Опасность аварии несмотря на основанную на анализе маршрута адаптацию скорости

В следующих ситуациях основанная на анализе маршрута адаптация скорости может быть неисправна или временно недоступна:

- если водитель не следует по рассчитанному заранее маршруту,
- если картографические данные не актуальны или отсутствуют,
- при строительных работах на дороге,
- при плохих погодных и дорожных условиях,
- при нажатии на педаль газа,
- при наличии электронно индицируемых ограничений скорости движения.

▶ Измените скорость движения в соответствии с дорожной ситуацией.

Основанная на анализе маршрута адаптация скорости**Условия**

- Активный ассистент поддержания дистанции DISTRONIC включен.
- Вспомогательная система ECO активна.

Мультимедийная система:

➡  ➡ [Установки](#)

➡ [Вспомогательные сист.](#)

➡ [Адаптац. скор. к маршруту](#)

▶ Включите или выключите функцию. Если данная функция активна, то она адаптирует скорость движения к предстоящему событию на маршруте движения.

ⓘ Дополнительная информация для основанной на анализе маршрута адаптации скорости (→ стр. 208).

Функционирование активного ассистента для движения в заторах

Активный ассистент для движения в заторах помогает водителю в заторах на многополосной проезжей части с отгороженными полосами движения с помощью автоматического трогания с места в промежутках времени длительностью до 60 секунд и умеренных поворотов рулевого колеса. Он ориентируется по движущемуся впереди автомобилю и линиям разметки дорожного полотна. Активный ассистент для движения в заторах автоматически поддерживает безопасную дистанцию до движущегося впереди автомобиля и до обгоняющих автомобилей.

Активный ассистент для движения в заторах требует, чтобы водитель всегда держал свои руки на рулевом колесе и таким образом в любое время мог вмешаться в процесс рулевого управления с целью корректировки курса движения автомобиля или его положения на полосе движения. Учитывайте указания касательно систем помощи водителю и Вашей ответственности, в противном случае Вы можете не распознать опасность (→ стр. 189).

Активный ассистент для движения в заторах активируется автоматически, если выполнены все условия. Если функция активирована, то на мультимедийном дисплее появляется индикация состояния .

Условия:

- Вы движетесь в заторе по автостраде или по автомагистрали, подобной автостраде.
- Активный ассистент поддержания дистанции DISTRONIC включен и активирован (→ стр. 205).
- Активная система экстренного торможения доступна (→ стр. 213).
- Активный ассистент рулевого управления включен и активирован (→ стр. 212).
- Активный ассистент для движения в заторах включен (→ стр. 210).
- Скорость составляет максимум 60 км/ч.

Системные пределы

Для активного ассистента для движения в заторах действуют системные пределы активного ассистента поддержания дистанции DISTRONIC и активного ассистента рулевого управления.

Активный ассистент для движения в заторах , включение / выключение

Мультимедийная система:

  **»» Установки** **»» Быстрый доступ**

 Выберите .

Активная система удержания положения руля

Функционирование активного ассистента рулевого управления





Активный ассистент рулевого управления доступен при скорости не выше 210 км/ч. Система помогает водителю удерживать автомобиль посередине полосы движения посредством умеренного вмешательства в процесс управления. Активный ассистент рулевого управления в зависимости от поддерживаемой в данный момент скорости движения ориентируется по движущимся впереди автомобилям и по линиям разметки дорожного полотна.



 В зависимости от страны активный ассистент рулевого управления в нижнем диапазоне скорости может ориентироваться по движущимся

вокруг транспортным средствам. В этом случае при необходимости активный ассистент рулевого управления может помочь водителю также при движении не посередине полосы движения, чтобы, например, создать коридор для автомобиля аварийно-спасательных служб.

При затруднении распознавания линий разметки дорожного полотна и движущихся впереди автомобилей активный ассистент рулевого управления переключается в пассивный режим. Система не оказывает поддержки.

Индикация состояния активного ассистента рулевого управления на дисплее приборов

-  (серый цвет): включен и находится в пассивном режиме
-  (зеленый цвет): включен и находится в активном режиме
-  (красный цвет): распознавание системных пределов
-  (белый цвет, красные руки): побуждение водителя „Взять управление на себя“

 При переходе из активного состояния в пассивное состояние символ  увеличивается и начинает мигать. Если пассивное состояние достигнуто, то символ  индицируется серым цветом на дисплее приборов.

- ❗ В зависимости от выбранных установок автомобиля активный ассистент рулевого управления временно недоступен.

Распознавание поворачивания рулевого колеса и прикосновения к нему

Необходимо, чтобы водитель всегда держал руки на рулевом колесе и таким образом в любое время мог вмешаться в процесс управления с целью корректировки курса движения автомобиля или его положения на полосе движения. Водитель всегда должен быть готов к тому, что произойдет переключение из активного состояния в пассивное или наоборот.



Если система распознает, что водитель относительно долго не осуществляет управление самостоятельно или снимает руки с рулевого колеса, то появится индикация ❶. Если водитель и далее не

начинает активно управлять автомобилем, то дополнительно к оптическому сигналу многократно звучит предупредительный звуковой сигнал.

Если водитель длительное время не реагирует на предупреждение, то может инициироваться экстренная остановка (→ стр. 212).

Как только водитель начинает самостоятельно управлять автомобилем, предупреждение не включается или завершается.

Если активный ассистент рулевого управления распознает, что система достигает системного предела, то включается световое и звуковое предупреждение.

Учитывайте указания касательно систем помощи водителю и Вашей ответственности, в противном случае Вы можете не распознать опасность (→ стр. 189).

Системные пределы

Активный ассистент рулевого управления оснащен ограниченным моментом сопротивления повороту для контроля смещения автомобиля в поперечном направлении. В некоторых случаях производимая системой корректировка управления может быть недостаточной для удержания автомобиля на полосе движения или для осуществления съездов.

В следующих ситуациях система может функционировать только ограниченно или не функционировать вообще:

- при плохой видимости, например, из-за снегопада, дождя, тумана, образования сильных брызг воды, резко меняющихся световых условий или резких теней на дорожном полотне,
- при ослеплении автомобиля, например фарами встречных автомобилей, прямым воздействием солнечного излучения или отражениями,
- при недостаточном высвечивании дороги,
- в случае загрязнения, запотевания, повреждения или прикрытия ветрового стекла в зоне установки камеры, например, наклейкой,
- при отсутствии ограничительных линий разметки дорожного полотна или при наличии нескольких неоднозначных линий разметки на одной полосе движения, а также при быстром изменении разметки, например, в зоне строительных работ или ответвлений дорог,
- если линии ограничительной разметки стерты, потемнели или покрыты, например, грязью или снегом,
- если расстояние до движущегося впереди автомобиля является слишком маленьким и вслед-

ствии этого ограничительные линии полосы движения не распознаются,

- на узких и извилистых дорогах,
- при наличии препятствий, как, например, предупреждающих щитов для ограждения дорожно-строительных работ, находящихся на полосе движения или выступающих на полосу движения.

В следующих ситуациях система не оказывает никакой поддержки:

- на крутых поворотах или при поворачивании,
- при пересечении перекрестков,
- в круговом движении или на контрольных постах по сбору платы за проезд,
- при движении с прицепом,
- при слишком низком давлении воздуха в шине или в шинах.

⚠ ОСТОРОЖНО Опасность аварии вследствие неожиданного прерывания действия активного ассистента рулевого управления

При достижении системных пределов активного ассистента рулевого управления дальнейшая активность системы или поддержание полосы движения не обеспечено.

- ▶ Всегда держите руки на рулевом колесе и внимательно следите за дорожной ситуацией.
- ▶ Всегда управляйте автомобилем в соответствии с дорожной ситуацией.

⚠ ОСТОРОЖНО Опасность аварии вследствие неожиданного вмешательства активного ассистента рулевого управления

Распознавание линий разметки дорожного полотна и объектов может быть нарушено и привести к неожиданному вмешательству активного ассистента рулевого управления.



- ▶ Управляйте автомобилем в соответствии с дорожной ситуацией.

Активный ассистент рулевого управления, включение или выключение

Условия

- Система ESP® включена, но не осуществляет регулирование.
- Активный ассистент поддержания дистанции DISTRONIC включен.

Мультимедийная система:

➔  ➔ [Установки](#) ➔ [Быстрый доступ](#)
▶ Выберите  [Акт.асс.пул.упр.](#)

Функционирование активного ассистента экстренной остановки



Если система распознает, что водитель относительно долго не осуществляет управление самостоятельно или снимает руки с рулевого колеса, то появляется индикация ① на дисплее приборов. Если водитель и далее не начинает активно управлять автомобилем или не реагирует на срабатывание системы, то дополнительно к оптическому сигналу многократно звучит предупредительный звуковой сигнал.

Если водитель по-прежнему не реагирует на предупреждение, то на дисплее приборов появляется сообщение: **Активируется функция экстренной остановки**. Если водитель и далее не реагирует, то активный ассистент поддержания дистанции DISTRONIC понижает скорость движения. Путем нескольких постепенных замедлений производится торможение автомобиля до полной остановки.

В зависимости от страны при скорости движения ниже 60 км/ч автоматически включается система аварийной световой сигнализации.

Если автомобиль стоит, то выполняются следующие действия:

- Автомобиль удерживается электрическим стояночным тормозом.
- Активный ассистент поддержания дистанции DISTRONIC выключается
- Блокировка замков автомобиля снимается.
- По возможности передается сигнал экстренного вызова на центральную станцию приема сигналов о помощи Mercedes-Benz.

Водитель может в любое время отменить замедление автомобиля одним из следующих действий:

- вращением рулевого колеса
- торможением или нажатием на педаль газа

- выключением активной системы поддержания дистанции DISTRONIC

Активная система экстренного торможения

Функционирование активной системы экстренного торможения

Активная система экстренного торможения состоит из следующих функций:

- Функция предупреждения об опасной дистанции
- Функция автономного торможения
- Адаптивная система помощи при торможении
- **Автомобили с пакетом вспомогательных систем водителя:** ассистент рулевого управления с функцией уклонения.

Активная система экстренного торможения может помочь Вам свести к минимуму опасность столкновения с автомобилями, велосипедистами или пешеходами или смягчить последствия аварии.

Если активная система экстренного торможения распознает опасность столкновения, то раздается предупредительный звуковой сигнал, а на комбинации приборов загорается сигнальная лампа предупреждения об опасной дистанции .

Если Вы не реагируете на сигнализацию, то в критических ситуациях может быть произведено автономное торможение.

В особо критических ситуациях активная система экстренного торможения может непосредственно инициировать автономное торможение. В этом случае предупредительный звуковой сигнал и сигнальная лампа включаются одновременно с торможением.

Если в критической ситуации Вы осуществляете торможение самостоятельно или во время автономного торможения нажимаете на педаль тормоза, то производится соответствующее ситуации усиление тормозного привода. При необходимости давление в тормозной системе повышается до полного торможения.

Учитывайте указания касательно систем помощи водителю и Вашей ответственности, в противном случае Вы можете не распознать опасность (→ стр. 189).



Если происходит автономное торможение или задействуется адаптивная система помощи при торможении, то индицируется сообщение ❶ на дисплее приборов, и самостоятельно гаснет после непродолжительного времени.

⚠ ВНИМАНИЕ Опасность аварии при ограниченной возможности распознавания активной системы экстренного торможения с функцией поддержки при проезде через перекресток

Активная система экстренного торможения не всегда однозначно распознает объекты и сложные дорожные ситуации.

В таких случаях активная система экстренного торможения может:

- необоснованно выдать предупреждение или произвести торможение,
- не выдать предупреждения или не затормозить.



Активная система экстренного торможения является лишь вспомогательным средством. Ответственность за соблюдение достаточной безопасной дистанции, скорости движения и своевременное торможение несет водитель.

- ▶ Всегда внимательно следите за дорожной ситуацией и не полагайтесь исключительно на активную систему экстренного торможения.
- ▶ Будьте готовы к торможению и, при необходимости, к объезду препятствия.

Учитывайте также пределы действия активной системы экстренного торможения.

Отдельные функции системы доступны в различных диапазонах скоростей:

Функция предупреждения об опасной дистанции может предупреждать Вас в следующих ситуациях:

- Если начиная со скорости примерно 30 км/ч в течение нескольких секунд дистанция до движущегося впереди автомобиля слишком мала для поддерживаемой в данный момент скорости движения, то загорается сигнальная лампа предупреждения об опасной дистанции на комбинации приборов .
- Если начиная со скорости 7 км/ч Вы критически близко приближаетесь к автомобилю, велосипедисту или пешеходу, то включается прерывистый предупредительный звуковой сигнал и загорается сигнальная лампа предупреждения об опасной дистанции на комбинации приборов .

Немедленно затормозите или произведите объезд препятствия, если это можно сделать, не подвергая себя и других опасности, и если это допускает дорожная ситуация.

Функция предупреждения об опасной дистанции (автомобили без пакета вспомогательных систем)

В следующих ситуациях функция предупреждения об опасной дистанции может предупредить Вас при помощи прерывистого предупредительного звукового сигнала и сигнальной лампы:

- при скорости движения примерно до 250 км/ч при приближении к движущимся впереди транспортным средствам
- при скорости движения примерно до 80 км/ч при приближении к стоящим транспортным средствам, движущимся в продольном направлении пешеходам и движущимся впереди велосипедистам
- при скорости движения примерно до 60 км/ч при приближении к пешеходам, движущимся в поперечном направлении

Функция предупреждения об опасной дистанции (автомобили с пакетом вспомогательных систем)

В следующих ситуациях функция предупреждения об опасной дистанции может предупредить Вас при помощи прерывистого предупредительного звукового сигнала и сигнальной лампы:

- при скорости движения примерно до 250 км/ч при приближении к движущимся впереди транспортным средствам
- при скорости движения примерно до 100 км/ч при приближении к стоящим транспортным средствам
- при скорости движения примерно до 80 км/ч при приближении к движущимся пешеходам и движущимся впереди велосипедистам
- при скорости движения примерно до 70 км/ч при приближении к стоящим пешеходам, к движущимся в поперечном направлении транспортным средствам, а также к стоящим и движущимся в поперечном направлении велосипедистам

Функция автономного торможения (автомобили без пакета вспомогательных систем)

Начиная со скорости примерно 7 км/ч функция автономного торможения может сработать в следующих ситуациях:

- при скорости движения примерно до 200 км/ч при приближении к движущимся впереди транспортным средствам
- при скорости движения примерно до 80 км/ч при приближении к движущимся впереди велосипедистам
- при скорости движения примерно до 60 км/ч при приближении к стоящим транспортным средствам и движущимся пешеходам

Функция автономного торможения (автомобили с пакетом вспомогательных систем)

Начиная со скорости примерно 7 км/ч функция автономного торможения может сработать в следующих ситуациях:

- при скорости движения примерно до 250 км/ч при приближении к движущимся впереди транспортным средствам
- при скорости движения примерно до 100 км/ч при приближении к стоящим транспортным средствам

- при скорости движения примерно до 80 км/ч при приближении к движущимся впереди велосипедистам
- при скорости движения примерно до 70 км/ч при приближении к стоящим и движущимся пешеходам, к движущимся в поперечном направлении транспортным средствам, а также к стоящим и движущимся в поперечном направлении велосипедистам

Адаптивная система помощи при торможении (автомобили без пакета вспомогательных систем)

Начиная со скорости примерно 7 км/ч адаптивная система помощи при торможении может сработать в следующих ситуациях:

- при скорости движения примерно до 250 км/ч при приближении к движущимся впереди транспортным средствам
- при скорости движения примерно до 80 км/ч при приближении к стоящим транспортным средствам и к движущимся впереди велосипедистам
- при скорости движения примерно до 60 км/ч при приближении к движущимся пешеходам

Адаптивная система помощи при торможении (автомобили с пакетом вспомогательных систем)

Начиная со скорости примерно 7 км/ч адаптивная система помощи при торможении может сработать в следующих ситуациях:

- при скорости движения примерно до 250 км/ч при приближении к движущимся впереди транспортным средствам
- при скорости движения примерно до 100 км/ч при приближении к стоящим транспортным средствам
- при скорости движения примерно до 80 км/ч при приближении к движущимся впереди велосипедистам
- при скорости движения примерно до 60 км/ч при приближении к стоящим и движущимся пешеходам, к движущимся в поперечном направлении транспортным средствам, а также к стоящим и движущимся в поперечном направлении велосипедистам

Прерывание тормозного действия активной системы экстренного торможения

Вы можете в любой момент прервать тормозное действие активной системы экстренного торможения следующим образом:

- путем значительного нажатия на педаль газа или включения режима движения "кик-даун",
- путем отпускания педали тормоза.

При выполнении как минимум одного из следующих условий активная система экстренного торможения может прекратить тормозное действие:

- Вы объезжаете препятствие путем вращения рулевого колеса.
- Опасность столкновения миновала.
- Препятствие на Вашем пути следования больше не распознается.

Ассистент рулевого управления с функцией уклонения (только автомобили с пакетом вспомогательных систем водителя)

Ассистент рулевого управления с функцией уклонения имеет следующие свойства:

- распознавание стоящих или движущихся пешеходов

- при распознанной возможности объездного маневра помощь водителю дополнительным усилением рулевого управления
- активирование быстрым движением рулевого колеса при внезапном объездном маневре
- поддержка водителю при осуществлении объездного маневра и при выравнивании автомобиля
- реагирование начиная со скорости примерно 20 км/ч до скорости примерно 70 км/ч

Вы можете в любое время прервать его действие самостоятельным вращением рулевого колеса.

Функция уклонения (только автомобили с пакетом вспомогательных систем водителя)

Если Вы поворачиваете через полосу встречного движения и при этом распознается опасность столкновения с движущимися навстречу транспортными средствами, то при скорости ниже 15 км/ч может быть произведено автономное торможение, прежде чем Вы покинете свою полосу движения.

⚠ ОСТОРОЖНО Опасность аварии несмотря на наличие ассистента рулевого управления с функцией уклонения

Ассистент рулевого управления с функцией уклонения не всегда однозначно распознает объекты и сложные дорожные ситуации.

Кроме того, поддержки ассистента рулевого управления с функцией уклонения при управлении рулевым колесом недостаточно, чтобы избежать столкновения.

- ▶ Всегда внимательно следите за дорожной ситуацией и не полагайтесь исключительно на ассистента рулевого управления с функцией уклонения.
- ▶ Будьте готовы к торможению и, при необходимости, к объезду препятствия.
- ▶ В некритических ситуациях прерывайте действие ассистента самостоятельным поворачиванием рулевого колеса.
- ▶ Надлежащим образом адаптируйте скорость движения, если в близости Вашего автомобиля находятся пешеходы.

Системные пределы

После включения автомобиля или после трогания с места в течение нескольких секунд еще не доступна полная работоспособность системы.

Если активная система экстренного торможения по причине неисправности функционирует с ограничениями или не функционирует вообще, то загорается предупредительная сигнальная лампа  на дисплее приборов.

Особенно в следующих ситуациях система может функционировать только ограниченно или не функционировать вообще:

- при снегопаде, дожде, тумане, образовании сильных брызг воды, ослеплении, прямом воздействии солнечных лучей или меняющихся световых условиях,
- если датчики системы загрязнены, запотели или закрыты,
- если функционирование датчиков системы нарушено другими радарными источниками, например при сильном отражении радарных лучей в многоярусном гараже,
- если было распознано и индцировано падение давления воздуха в шине или повреждение шины,

- в сложных дорожных ситуациях, в которых однозначное распознавание объектов не всегда возможно,
- если пешеходы или автомобили быстро появляются в зоне действия датчиков,
- если пешеходы закрыты другими объектами,
- если типичный контур пешехода не выделяется на заднем фоне,
- если пешеход не распознается как таковой, например вследствие ношения специальной одежды или наличия других объектов,
- если водитель не пристегнут,
- на поворотах с небольшим радиусом.

i Сенсорные компоненты активной системы экстренного торможения калибруются автоматически в период прохождения определенного расстояния с момента поставки автомобиля. Во время процесса параметрирования активная система экстренного торможения полностью или частично недоступна.

Активная система экстренного торможения, включение или выключение

Условия

- Двигатель автомобиля включен.

Мультимедийная система:



Установки

Вспомогательные сист.

Акт.система торможения

Выберите нужную настройку. Установка сохраняется при следующем пуске приводной системы.

Выключение активной системы экстренного торможения

i Рекомендуется всегда оставлять активную систему экстренного торможения включенной.

Выберите **Выкл.**. Функция предупреждения об опасной дистанции, автономная функция торможения и ассистент рулевого управления с функцией уклонения выключаются.

При следующем пуске двигателя автоматически выбирается установка "средне".

i Если активная система экстренного торможения выключена, то на дисплее приборов в поле индикации состояния появляется символ

Система распознавания дорожных знаков

Функционирование системы распознавания дорожных знаков

Система распознавания дорожных знаков регистрирует дорожные знаки при помощи мультифункциональной камеры (→ стр. 190). Она поддерживает водителя путем индикации распознанных ограничений скорости и запретов обгона на приборном дисплее.

Учитывайте указания касательно систем помощи водителю и Вашей ответственности, в противном случае Вы можете не распознать опасность (→ стр. 189).

Поскольку система распознавания дорожных знаков использует также и сохраненные в навигационной системе данные, актуализация индикации возможна и без распознанного дорожного знака.

Если система распознает, что Вы въезжаете на участок дороги против предписанного направления движения, то срабатывает предупреждение.

Камера также распознает дорожные знаки ограниченного действия, обозначенные дополнительным знаком (например, "на мокрой дороге"). Они индицируются только в том случае, если необходимо учитывать ограниченное действие или если система не может принять однозначного решения о том, следует ли учитывать ограниченное действие.

Предостережение при превышении максимально допустимой скорости

Система может предостеречь Вас, если Вы непреднамеренно превышаете максимально допустимую скорость. Для этого Вы можете установить в мультимедийной системе, насколько должна быть превышена максимально допустимая скорость, прежде чем производится предостережение. Вы можете установить, должно ли предостережение производиться только в виде оптической сигнализации или дополнительно также в виде звуковой сигнализации.

Индикация на приборном дисплее

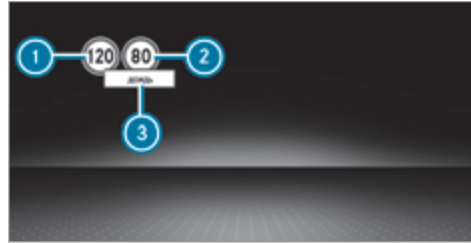

Приборный дисплей на широкоформатном дисплее передней панели

- ① Максимально допустимая скорость
- ② Максимально допустимая скорость при ограничении
- ③ Дополнительный знак, ограничивающий действие дорожного знака
- ⓘ **Автомобили со стандартным дисплеем приборов:** знак + рядом с дорожным знаком на дисплее приборов сигнализирует о том, что были распознаны другие дорожные знаки. Они могут отображаться на дисплее мультимедийной системы и опционально на проекционном дисплее.

Если система распознавания дорожных знаков не может определить допустимую разрешенную максимальную скорость, (например, из-за отсутствия дорожных знаков), то на дисплее приборов индицируется следующий символ:



Данный символ индицируется постоянно, если автомобиль находится в стране, в которой система распознавания дорожных знаков не поддерживается. Система распознавания дорожных знаков предлагается только в вариантах исполнения автомобиля для определенных стран.

- ⓘ Также примите во внимание информацию для сообщений на дисплее системы распознавания дорожных знаков (→ стр. 383).

Предупреждение при приближении к пешеходным переходам (автомобили с пакетом вспомогательных систем водителя)

Когда Вы приближаетесь на Вашем автомобиле к пешеходному переходу, система может Вас предупредить. На комбинации приборов отобразится сообщение  **Следите за пешеходами.**

Предупредительное сообщение выдается только в том случае, если были распознаны соответствующие дорожные знаки или линии разделительной горизонтальной разметки проезжей части и в опасной зоне находятся пешеходы.

Системные пределы

Особенно в следующих ситуациях система может функционировать только ограниченно или не функционировать вообще:

- при плохой видимости, например при недостаточном освещении дорожного полотна, резко меняющемся соотношении света и тени, в дождь, снегопад, туман или при образовании сильных брызг;
- при ослеплении, например фарами встречных автомобилей, прямыми солнечными лучами или отраженным светом;
- при загрязнении лобового стекла в зоне установки камеры, а также при запотевании, повреждении или закрытии камеры
- при наличии плохо распознаваемых дорожных знаков, например вследствие их загрязнения, загораживания, снега или недостаточного освещения;

- при использовании неправильной или неактуальной информации на цифровой карте дорог навигационной системы;
- при наличии многозначных дорожных знаков, например дорожных знаков в зоне ремонтных работ или на соседних полосах движения.
- после резкого поворота, если дорожные знаки не попадают в зону обзора камеры.

Настройка системы распознавания дорожных знаков

Условия

- **Только автомобили с пакетом вспомогательных систем:**

Для автоматического перенятия ограничений скорости должны быть включены активный ассистент поддержания дистанции DISTRONIC и вспомогательная система ECO.

Мультимедийная система:

- ➔  ➔ [Установки](#)
- ➔ [Вспомогательные сист.](#)
- ➔ [Сист.распозн.дор.знаков](#)

Включение или выключение автоматического перенятия ограничений скорости (только автомобили с пакетом вспомогательных систем)

- ▶ Выберите [Принять гран.скор.](#) .
- ▶ Включите или выключите функцию. Ограничения скорости, распознанные системой распознавания дорожных знаков, автоматически перенимаются активным ассистентом поддержания дистанции DISTRONIC.

- ⓘ Если одна из следующих систем активна, распознанная скорость может вручную перениматься в качестве предельной скорости:
 - Активная система поддержания дистанции DISTRONIC
 - Система круиз-контроля TEMPOMAT
 - переменного ограничителя скорости

Дополнительная информация об активной системе поддержания дистанции DISTRONIC: (→ стр. 205).

Изображение дорожных знаков на мультимедийном дисплее

- ▶ Выберите **Индик.на центр.дисп.** .
- ▶ Включите или выключите функцию.

Установка вида предостережения

- ▶ Выберите **Визуально и акустич.**, **Визуально** или **Выкл.**

Установка предупредительного порога

Данное значение определяет, с какого превышения скорости производится предостережение.

- ▶ Выберите **Порог предупрежден.** .
- ▶ Установите требуемую скорость.



Система контроля «слепых» зон и активная система контроля «слепых» зон с сигнализатором опасности при высадке

Функционирование системы контроля «слепых» зон и активной системы контроля «слепых» зон с сигнализатором опасности при высадке

Система контроля "слепых" зон и активная система контроля "слепых" зон с помощью двух радарных датчиков, направленных назад и в стороны, контролирует зону до 40 м назад и 3 м в сторону от Вашего автомобиля.

Если начиная со скорости примерно 12 км/ч распознается автомобиль, непосредственно после этого движущийся в зоне контроля возле Вашего автомобиля, то предупредительная сигнальная лампа в наружном зеркале заднего вида загорается красным светом.

Постоянная индикация состояния на комбинации приборов:

-  (серый): система включена, но не находится в функциональной готовности.
-  (зеленый): система включена, и находится в функциональной готовности.

Если на небольшой безопасной дистанции распознается автомобиль и Вы включаете указатель поворота в соответствующем направлении, то раздается двойной предупредительный звуковой сигнал, а в наружном зеркале заднего вида мигает красным светом предупредительная сигнальная лампа. Если указатель поворота остается включенным, то оповещение обо всех дальнейших распознанных автомобилях производится только миганием красной предупредительной сигнальной лампы.

Если Вы быстро обгоняете автомобиль, то предостережение не производится.

ОСТОРОЖНО Опасность аварии несмотря на сигнализацию перестроения

Сигнализация перестроения не реагирует на автомобили, приближающиеся и обгоняющие Вас с большой разницей скорости.

Сигнализация перестроения не может предупредить Вас в данной ситуации.

- ▶ Всегда внимательно следите за дорожной ситуацией и соблюдайте достаточную безопасную боковую дистанцию.

Учитывайте указания касательно систем помощи водителю и Вашей ответственности, в противном случае Вы можете не распознать опасность (→ стр. 189).

Сигнализатор опасности при высадке

Сигнализатор опасности при высадке является дополнительной функцией системы контроля «слепых» зон и может при высадке из неподвижного автомобиля предупреждать находящихся в автомобиле людей о приближающихся сзади автомобилях.

▲ ВНИМАНИЕ Опасность аварии несмотря на сигнализатор опасности при высадке

Сигнализатор опасности при высадке не реагирует на неподвижные объекты и не реагирует на людей или на других участников дорожного движения, приближающихся с большой разницей в скорости.

Сигнализатор опасности при высадке не может выдать предупреждение в таких ситуациях.

▶ При открывании дверей всегда внимательно следите за дорожной ситуацией и также следите за тем, чтобы было обеспечено достаточно свободного пространства.

Если автомобиль находится в зоне действия датчиков, то сигнализатор включает соответствующую индикацию в наружном зеркале заднего вида. Если находящийся в автомобиле человек открывает дверь на контролируемой датчиками стороне, то включается звуковая сигнализация и начинает мигать предупредительная сигнальная лампа в наружном зеркале заднего вида.

Данная дополнительная функция доступна только при включенной системе контроля «слепых» зон. Сигнализатор опасности при высадке может предупреждать Вас с момента включения максимально до трех минут после выключения автомобиля. О пре-

ращении доступности сигнализатора опасности при высадке сообщается трехкратным миганием предупредительной сигнальной лампы в наружном зеркале заднего вида.

Сигнализатор опасности при высадке является лишь вспомогательным средством и не освобождает от обязанности быть внимательным. Ответственность при открывании дверей и при высадке из автомобиля всегда несут находящиеся в автомобиле люди.

Системные пределы

Действие системы контроля «слепых» зон - и активной системы контроля «слепых» зон может быть ограничено в особенности в следующих ситуациях:

- при загрязнении или заораживании датчиков.
- при плохой видимости, например в тумане, в сильный дождь или снегопад.
- при нахождении узких транспортных средств в зоне контроля, например велосипедов или мотоциклов.
- при очень широких или узких полосах движения.
- при движении с сильным смещением в сторону

Система может произвести необоснованные предупреждения вблизи ограничительных бортов дороги или подобных ограничительных сооружений. Всегда

соблюдайте безопасную боковую дистанцию до других транспортных средств и препятствий.

При длительном движении возле длинных транспортных средств, например грузовых автомобилей, возможно прерывание предостережения.

При включенной передаче заднего хода сигнализация перестроения не работает.

Если Вы осуществляете движение с прицепом и электрическое соединение с тягово-сцепным устройством произведено надлежащим образом, то система контроля "слепых" зон и сигнализатор опасности при высадке не работают.

Действие сигнализатора опасности при высадке может быть ограничено в следующих ситуациях:

- если датчики закрыты находящимися рядом автомобилями в узких местах парковки
- если к автомобилю приближаются люди
- при неподвижных или медленно движущихся объектах

Функция задействования тормозной системы (активная сигнализация перестроения)

Если активная система контроля "слепых" зон распознала опасность бокового столкновения в зоне действия датчиков, то производится торможение, корректирующее курс движения автомобиля. Оно поможет Вам избежать столкновения.

Торможение, корректирующее курс движения автомобиля, производится в диапазоне скоростей от 30 км/ч до 200 км/ч.

⚠ ОСТОРОЖНО Опасность аварии несмотря на тормозное действие системы контроля "слепых" зон

Торможение, корректирующее курс движения автомобиля, не всегда может предотвратить столкновение.

▶ Всегда самостоятельно осуществляйте управление, торможение или ускорение, в особенности если активная сигнализация перестроения выдает предупреждение или производит торможение, корректирующее курс движения автомобиля.

▶ Всегда соблюдайте достаточную безопасную боковую дистанцию.



Во время торможения, корректирующего курс движения автомобиля, мигает красная предупредительная сигнальная лампа в наружном зеркале заднего вида и раздается предупредительный звуковой сигнал. Дополнительно на дисплее приборов появляется индикация ①, обращающая внимание водителя на опасность бокового столкновения.

В редких случаях система производит необоснованное тормозное действие. Вы можете прервать это тормозное действие легким поворотом рулевого колеса в противоположном направлении или нажатием на педаль газа.

Системные пределы

Учитывайте также пределы действия активной системы контроля «слепых» зон, в противном случае Вы можете не распознать опасность (→ стр. 221).

В следующих ситуациях торможение, корректирующее курс движения автомобиля, не производится или производится в зависимости от дорожной ситуации:

- С обеих сторон Вашего автомобиля находятся другие автомобили или препятствия, например разделительные барьеры дороги.
- Вам навстречу на небольшом боковом расстоянии движется автомобиль.
- Вы движетесь в спортивном стиле вождения с прохождением поворотов на высоких скоростях.
- Вы производите сильное торможение или ощущаете нажатие на педаль газа.
- Срабатывает система обеспечения безопасности движения, например система ESP® или активная система экстренного торможения.
- Система ESP® выключена.
- Было распознано падение давления воздуха в одной из шин или повреждение шины.
- Вы осуществляете движение с прицепом и электрическое соединение с тягово-сцепным устройством произведено надлежащим образом.

Включение или выключение сигнализации перестроения или активной сигнализации перестроения

Мультимедийная система:

→  → [Установки](#)

→ [Вспомогательные сист.](#)

▶ Включите или выключите [Сигнал.перестроения.](#)
или

▶ Включите или выключите [Акт.сис.сигн.перестр..](#)

Активной системы удержания полосы движения



Функционирование активной системы удержания полосы движения

Активная система удержания полосы движения контролирует зону перед Вашим автомобилем при помощи мультифункциональной видеокамеры (→ стр. 190). Она призвана предохранять Ваш автомобиль от непреднамеренного отклонения от Вашей полосы движения. Для этого система может предупреждать Вас ощутимой вибрацией рулевого колеса и возвращать Ваш автомобиль на Вашу полосу движения тормозным действием, корректирующим курс движения автомобиля.

Активная система удержания полосы движения производит торможение в диапазоне скоростей от 60 км/ч до 200 км/ч.

Активная система удержания полосы движения не способна снизить опасность аварии при несоответствующем стиле вождения и не может отменить действие законов физики. Он не может учитывать дорожные и погодные условия, а также дорожную ситуацию. Активная система удержания полосы движения является лишь вспомогательным средством. Ответственность за соблюдение безопасной дистанции до движущегося впереди автомобиля, скорость движения, своевременное торможение и соблюдение полосы движения несет Вы лично.

Состояние активной системы удержания полосы движения индицируется на дисплее бортового компьютера:

-  (зеленый): активная система удержания полосы движения включена и готова к работе.
-  (серый): активная система удержания полосы движения включена, но не готова к работе.
- : активная система удержания полосы движения отключена или имеет место неисправность.



При торможении, корректирующем курс движения, на приборном дисплее появляется индикация ①.

Если Вы включаете указатель поворота, система не срабатывает на соответствующей стороне.

Автомобили с пакетом вспомогательных систем: если система распознает препятствие, например, другое транспортное средство на соседней полосе движения, то несмотря на включенный указатель поворота система срабатывает.

Система предупреждает Вас ощутимой вибрацией рулевого колеса при наличии следующих предпосылок:

- Активная система удержания полосы движения распознает ограничительную линию разметки дорожного полотна.

- Одно переднее колесо наезжает на эту линию разметки дорожного полотна.

Предпосылки тормозного действия, корректирующего курс движения автомобиля (автомоби́ли без пакета вспомогательных систем)

В следующих ситуациях, в зависимости от установки (→ стр. 226), производится тормозное действие, корректирующее курс движения автомобиля.

- ⓘ Доступность данной установки зависит от страны. В странах, в которых данная установка **недоступна**, при включенной функции в следующей ситуации выполняется корректирующее курс движения торможение:
Распознаны ограничительные линии разметки дорожного полотна с обеих сторон полосы движения. Одно переднее колесо наезжает на сплошную ограничительную линию разметки дорожного полотна.

Установка **Стандартный режим**

- Распознаны ограничительные линии разметки дорожного полотна с обеих сторон полосы движения. Одно переднее колесо наезжает на сплошную ограничительную линию разметки дорожного полотна.
- Распознаны разметка дорожного полотна и край укрепленной проезжей части. Одно переднее

колесо наезжает на разметку дорожного полотна на краю укрепленной проезжей части.

- Распознаны разметка дорожного полотна и движущееся навстречу транспортное средство. Переднее колесо наезжает на ограничительную линию разметки дорожного полотна.

Установка **Чувствительн.режим**

- Все ситуации, описанные для установки **Стандартный режим**.
- Распознана сплошная ограничительная линия разметки дорожного полотна и на нее наезжает переднее колесо.
- ⓘ Вы можете в любое время прервать тормозное действие легким поворотом рулевого колеса в противоположном направлении.

Предпосылки тормозного действия, корректирующего курс движения автомобиля (автомоби́ли с пакетом вспомогательных систем)

В следующих ситуациях, в зависимости от установки (→ стр. 226), производится тормозное действие, корректирующее курс движения автомобиля.

- ⓘ Доступность данной установки зависит от страны. В странах, в которых данная установка **недоступна**, при включенной функции при всех описанных для установки **Чувствительн.режим**

ситуациях выполняется корректирующее курс движения торможение.

Установка **Стандартный режим**

- Распознаны разметка дорожного полотна и движущееся навстречу транспортное средство, обгоняющий автомобиль или автомобиль параллельного движения на соседней полосе движения. Переднее колесо наезжает на ограничительную линию разметки дорожного полотна.

Установка **Чувствительн.режим**

- Ситуации, описанные для установки **Стандартный режим**.
- Распознана сплошная ограничительная линия разметки дорожного полотна и на нее наезжает переднее колесо.
- ⓘ Вы можете в любое время прервать тормозное действие легким поворотом рулевого колеса в противоположном направлении.

Системные пределы

В следующих ситуациях тормозное действие, корректирующее курс движения автомобиля, не производится:

- если производится осязаемое поворачивание рулевого колеса, сильное торможение или нажатие на педаль газа,

- если срабатывает система обеспечения безопасности движения, например система ESP®, система экстренного торможения или активная система контроля "слепых" зон,
- если Вы управляете автомобилем в спортивном стиле вождения с прохождением поворотов на высоких скоростях или резким ускорением,
- если система ESP® выключена,
- если Вы осуществляете движение с прицепом и электрическое соединение с прицепом произведено надлежащим образом,
- если было распознано и индицируется падение давления воздуха в шине или повреждение шины,

Если Вы выключаете предостережение активной системы удержания полосы движения, а ограничительные линии полосы движения не распознаются однозначно, то корректирующее курс движения торможение вероятно не будет выполняться (→ стр. 226).

Особенно в следующих ситуациях система может функционировать только ограниченно или не функционировать вообще:

- при плохой видимости, например при недостаточном освещении дорожного полотна, резко меняющемся соотношении света и тени, в

дождь, снегопад, туман или при образовании сильных брызг;

- при ослеплении, например фарами встречных автомобилей, прямым воздействием солнечного излучения или отражениями,
- при загрязнении лобового стекла в зоне установки камеры, а также при запотевании, повреждении или закрытии камеры
- при отсутствии ограничительных линий разметки дорожного полотна или наличии нескольких неоднозначных ограничительных линий для одной полосы движения, например в зоне проведения строительных работ,
- если линии ограничительной разметки стерты, потемнели или скрыты,
- если расстояние до движущегося впереди автомобиля является слишком маленьким и вследствие этого ограничительные линии полосы движения не распознаются,
- при быстром изменении ограничительных линий разметки дорожного полотна, например при разделении, пересечении или соединении полос движения,
- на очень узких и извилистых дорогах.
- **Автомобили с пакетом вспомогательных систем:** если радарные датчики в заднем бам-

пере загрязнены или покрыты снегом и распознано препятствие на Вашей полосе движения, то корректирующее курс движения торможение не выполняется.

Включение / выключение активной системы удержания полосы движения

Мультимедийная система:

- ➔  ➔ Установки ➔ Быстрый доступ
- ➔ Активная система удержания полосы движения

▶ Включите или выключите функцию.

Установка активной системы удержания полосы движения

Мультимедийная система:

- ➔  ➔ Установки
- ➔ Вспомогательные сист.
- ➔ Акт.сис.удерж.полосы дв.

Настройка чувствительности

- ⓘ Доступность данной функции зависит от страны.
- ▶ Выберите **Стандартный режим**, **Чувствительн.режим** или **Выкл..**

Включение или выключение гаптического предостережения

- ▶ Выберите **Предупреждение**.
Включите или выключите функцию.

Функционирование системы DYNAMIC BODY CONTROL

Система DYNAMIC BODY CONTROL непрерывно адаптирует характеристики амортизаторов ходовой части к актуальному эксплуатационному состоянию и режиму движения.

Степень жесткости амортизаторов регулируется отдельно для каждого колеса в зависимости от следующих факторов:

- Состояние дорожного покрытия
- Загрузка автомобиля
- Выбор программы движения
- Стилль вождения

Вы можете установить программу движения при помощи переключателя DYNAMIC SELECT.

Система AIR BODY CONTROL

Функционирование системы AIR BODY CONTROL

УКАЗАНИЕ Автомобили Mercedes-AMG

- ▶ Соблюдайте указания в руководстве по эксплуатации дополнительного оборудования. В противном случае Вы можете не распознать опасность.

Система AIR BODY CONTROL является пневмоподвеской с переменной амортизацией для улучшения комфортабельности движения. Универсальная система регулирования уровня кузова также и при загруженном автомобиле обеспечивает оптимальное положение подвески и стабильную высоту уровня кузова. Для повышения безопасности движения и снижения расхода топлива при быстрой езде автоматически производится опускание автомобиля. Дополнительно имеется возможность ручной установки уровня кузова автомобиля.

Система AIR BODY CONTROL включает в себя следующие компоненты и функции:

- Пневмоподвеска с переменной жесткостью пружины
- Автоматическая система регулирования уровня кузова

- Система опускания кузова в зависимости от скорости с целью экономии топлива
- Выбираемое вручную повышение уровня кузова для более высокого дорожного просвета
- Система ADS PLUS (адаптивная демпфирующая система с постоянной регулировкой демпфирующей силы)
- Переключатель системы DYNAMIC SELECT и кнопка регулирования уровня кузова

Установки ходовой части и уровень кузова автомобиля в зависимости от режима движения

Режим движения :

- Комфортабельная установка положения ходовой части.
- Устанавливается нормальный уровень кузова автомобиля.
- При скорости выше примерно 125 км/ч автомобиль опускается.
- При скорости ниже примерно 80 км/ч автомобиль снова поднимается.

Режим движения :

- Комфортабельная установка положения ходовой части.
- Устанавливается низкий уровень кузова -1.

- При более высокой скорости автомобиль не опускается ниже.

Режим движения **[S]**:

- Более жесткая установка положения ходовой части.
- Устанавливается низкий уровень кузова -1.
- При более высокой скорости автомобиль не опускается ниже.

Режим движения **[S⁺]**:

- Еще более жесткая установка положения ходовой части.
- Устанавливается низкий уровень кузова -1.
- При более высокой скорости автомобиль не опускается ниже.

В режиме движения **[I⁺]** можно вызвать индивидуальные установки положения ходовой части (→ стр. 171).

Регулировка уровня кузова автомобиля

⚠ ОСТОРОЖНО Опасность аварии вследствие слишком высокого уровня кузова автомобиля

Это может негативно повлиять на ходовые качества автомобиля.

Автомобиль например, может занести наружу при поворачивании рулевого колеса или движении на поворотах.

- ▶ Выберите уровень кузова автомобиля, соответствующий стилю вождения и состоянию дорожного полотна.

⚠ ОСТОРОЖНО Опасность защемления вследствие опускающегося автомобиля

При опускании автомобиля могут быть защемлены части тела людей, находящихся между кузовом и шинами или под автомобилем.

- ▶ Убедитесь, что при опускании автомобиля в непосредственной близости от колесных арок и под автомобилем никого нет.

⚠ ОСТОРОЖНО Опасность защемления вследствие опускающегося автомобиля

Автомобили с системой AIR BODY CONTROL или системой регулирования дорожного просвета:

при разгрузке автомобиля или при выходе из него автомобиль сначала немного поднимается, а затем спустя короткое время опускается до установленного уровня.

Вследствие этого существует опасность защемления Вас и людей, находящихся вблизи колесных арок или днища.

Процессы опускания также могут происходить и после блокировки автомобиля.

- ▶ При выходе из автомобиля убедитесь в том, что никого нет в зоне колесных арок или днища.

! УКАЗАНИЕ Опасность повреждений вследствие опускающегося автомобиля

При опускании автомобиля детали кузова могут получить повреждения.

- ▶ Убедитесь в том, что при опускании автомобиля в непосредственной близости от кузова или под ним отсутствуют препятствия, например, бордюрный камень.

! УКАЗАНИЕ Автомобили Mercedes-AMG

- ▶ Соблюдайте указания в руководстве по эксплуатации дополнительного оборудования. В противном случае Вы можете не распознать опасность.

Условия

- Двигатель автомобиля запущен.
- Скорость движения автомобиля не должна превышать 60 км/ч.

Подъем автомобиля

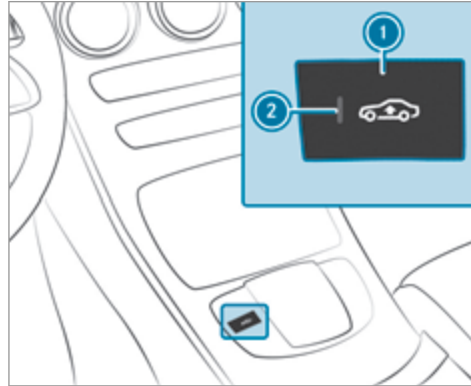

- ▶ Нажмите на кнопку ①. Контрольная лампа ② горит. Устанавливается высокий уровень кузова автомобиля. Ваш выбор сохраняется.

В следующих ситуациях автомобиль автоматически снова опускается:

- Скорость движения автомобиля превышает 80 км/ч.
- Скорость движения автомобиля в течение примерно трех минут составляет от 60 км/ч до 80 км/ч.
- Вы изменяете режим движения при помощи переключателя системы DYNAMIC SELECT.

Автомобиль поднимается или опускается на высоту последнего активированного режима движения.

Опускание автомобиля

- ▶ Нажмите на кнопку ①. Контрольная лампа ② гаснет. Автомобиль поднимается / опускается на высоту активированного режима движения.

Движение с прицепом или с кронштейном для велосипедов

Если электрическое соединение с приспособлением для перевозки, например, с прицепом или кронштейном для велосипедов, выполнено правильно:

- Приблизительно до 30 км/ч: высокий уровень кузова автомобиля для движения по бездорожью доступен независимо от режима движения.

- При скорости выше приблизительно 30 км/ч: устанавливается нормальный уровень кузова автомобиля независимо от режима движения.

Камера заднего вида

Функционирование камеры заднего вида

Если функция активирована в мультимедийной системе (→ стр. 236), то при включении передачи заднего хода в мультимедийной системе индицируется изображение камеры заднего вида. Динамические вспомогательные линии показывают путь следования, определяемый актуальным поворотом рулевого колеса. Так Вы можете ориентироваться при движении задним и объезжать препятствия при движении задним ходом.

Камера заднего вида – лишь вспомогательное средство. Она не освобождает водителя от обязанности внимательно следить за окружением автомобиля. Ответственность за безопасное маневрирование и паркование всегда возлагается на водителя. Убедитесь в том, что при маневрировании и парковании в зоне маневрирования помимо прочего не находятся люди, животные или предметы.

Вспомогательные линии на дисплее мультимедийной системы отображают расстояния до Вашего автомобиля. Индицируемые расстояния действительны только на уровне дорожного полотна.

В зависимости от комплектации на выбор предлагаются следующие виды изображения:

- Обычное изображение
- Широкоугольное изображение
- Вид изображения с прицепом

Зона позади автомобиля изображается зеркально, как во внутреннем зеркале заднего вида.

Автомобили без рулевого ассистента PARKTRONIC

В мультимедийной системе доступны следующие виды изображения камеры:

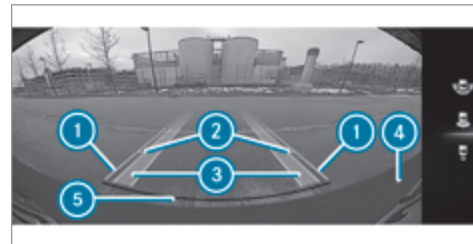

Обычное изображение

- 1 Пересеченная площадь в зависимости от актуального поворота рулевого колеса (динамическая)
- 2 Вспомогательные линии на расстоянии примерно 0,5 м, 1,0 м, 1,5 м и 3,0 м от задней части автомобиля
- 3 Полоса движения шин автомобиля при повороте рулевого колеса в данный момент (динамическая)
- 4 Бампер
- 5 Вспомогательная линия на расстоянии примерно 0,3 м от задней части автомобиля

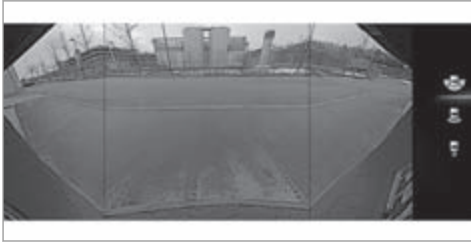

Широкоугольное изображение

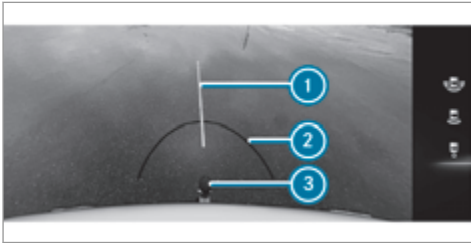

Вид изображения с прицепом (автомобили с тягово-сцепным устройством)

- ① Расчетная линия

- ② Вспомогательная линия на расстоянии примерно 0,3 м от сцепного шара тягово-сцепного устройства
- ③ Сцепной шар тягово-сцепного устройства

Автомобили с рулевым ассистентом PARKTRONIC

В мультимедийной системе доступны следующие виды изображения камеры:

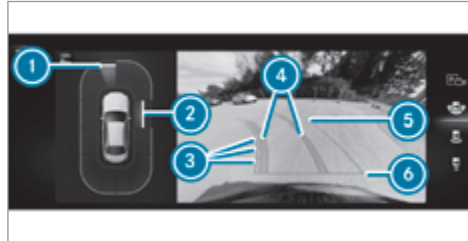

Обычное изображение

- ① Желтая предупредительная индикация: распознаны препятствия на расстоянии в диапазоне приблизительно от 0,7 м до 1,0 м
- ② Оранжевая предупредительная индикация: распознаны препятствия на расстоянии в диапазоне приблизительно от 0,4 м до 0,7 м

- ③ Вспомогательные линии на расстоянии примерно 0,5 м, 1,0 м, 1,5 м и 3,0 м от задней части автомобиля
- ④ Желтая полоса движения шин автомобиля при повороте рулевого колеса в данный момент (динамическая)
- ⑤ Пересеченная площадь в зависимости от актуального поворота рулевого колеса (динамическая)
- ⑥ Вспомогательная линия на расстоянии примерно 0,3 м от задней части автомобиля

Цвет предупредительной индикации ① / ② изменится динамически и зависит от дистанции до распознанного препятствия:

- **синий цвет:** не распознаны препятствия на расстоянии менее 1,0 м.
- **желтый цвет:** распознаны препятствия на расстоянии в диапазоне приблизительно от 0,7 м до 1,0 м
- **оранжевый цвет:** распознаны препятствия на расстоянии в диапазоне приблизительно от 0,4 м до 0,7 м
- **красный:** распознаны препятствия на очень малом расстоянии приблизительно 0,4 м или менее

- Автомобили с активной системой помощи при парковке:** если активная система помощи при парковке активирована, то полосы движения **4** отображаются зеленым цветом.

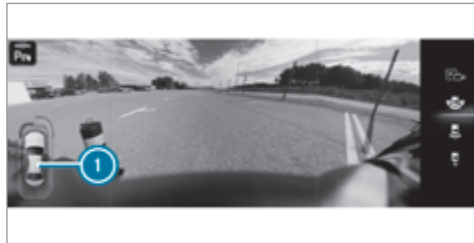

Широкоугольное изображение

- 1** Индикация рулевого ассистента PARKTRONIC



Вид изображения с прицепом (автомобили с тягово-сцепным устройством)

- 1** Желтая вспомогательная линия, расчетная линия
2 Красная вспомогательная линия на расстоянии примерно 0,3 м от сцепного шара тягово-сцепного устройства
3 Сцепной шар тягово-сцепного устройства

Ошибка системы

При отсутствии эксплуатационной готовности камеры заднего вида появляется сообщение: Система не действует. на дисплее мультимедийной системы.

Системные пределы

В следующих ситуациях, помимо прочего, камера заднего вида не функционирует или функционирует лишь ограниченно:

- Крышка багажника открыта.
- Плохие погодные условия, например, сильный дождь, снегопад, туман, буря или сильные брызги воды.
- Плохие световые условия, например ночью.
- Камеры или элементы автомобиля, в которых установлены камеры, повреждены, загрязнены или закрыты. Примите во внимание информацию для датчиков и видеокamer автомобиля (→ стр. 190).

- 1** В таких ситуациях не пользуйтесь камерой заднего вида. В противном случае при парковке при определенных обстоятельствах Вы можете травмировать окружающих или столкнуться с предметами.
- 1** Контрастность дисплея может ухудшиться вследствие попадания солнечного света или света из другого источника, например при выезде из гаража. В этом случае будьте особенно внимательны.

- ❗ Произведите ремонт или замену дисплея при значительном ограничении его работоспособности, например из-за неисправных пикселей.

Видеокамера с обзором в 360°

Функционирование камеры 360°

Камера 360° — это система, состоящая из четырех видеокамер, которые регистрируют ближайшее окружение автомобиля. Система оказывает Вам поддержку, например, при парковании или на плохо просматриваемых выездах.

Виды изображения камеры 360° всегда доступны при движении вперед на скорости примерно до 16 км/ч и при движении задним ходом.

Видеокамера с обзором в 360° является лишь вспомогательным средством, возможные препятствия могут отображаться на дисплее в искаженном виде, неправильно или не отображаться вообще. Она не освобождает водителя от обязанности внимательно следить за окружением автомобиля. Ответственность за безопасное маневрирование и паркование всегда возлагается на водителя. Убедитесь в том, что при маневрировании и парковании в зоне маневрирования помимо прочего не находятся люди, животные или предметы.

Система анализирует изображения, поступающие от следующих видеокамер:

- Камера заднего вида
- Передняя камера
- Две боковых камеры в наружных зеркалах заднего вида

Виды изображения камеры 360°



- ❶ Широкоугольное изображение спереди
- ❷ Вид сверху с изображением передней камеры
- ❸ Вид сверху и изображение боковых камер в наружных зеркалах заднего вида
- ❹ Широкоугольное изображение сзади

- ❺ Вид сверху и изображение камеры заднего вида
- ❻ Вид сверху при движении с прицепом (если установлено тягово-сцепное устройство)

Функция вспомогательных линий

При выборе видов изображения "Вид сверху" на изображении от видеокамеры дополнительно отображаются вспомогательные линии. Эти вспомогательные линии основываются на фактическом повороте рулевого колеса и показывают расстояние.

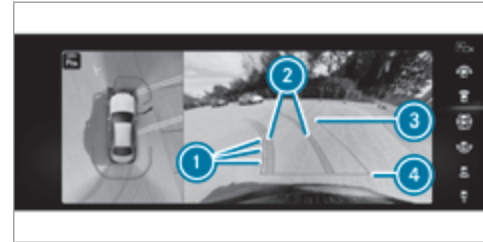

- ❶ Вспомогательные линии на расстоянии примерно 0,5 м, 1,0 м, 1,5 м и 3,0 м от задней части автомобиля
- ❷ Желтая полоса движения шин автомобиля при повороте рулевого колеса в данный момент (динамическая)

- ③ Пересеченная площадь в зависимости от актуального поворота рулевого колеса (динамическая)
- ④ Вспомогательная линия на расстоянии примерно 0,3 м от задней части автомобиля
- ⓘ Если активная система помощи при парковке активирована, то полосы движения ② отображаются зеленым цветом . Вспомогательные линии отображают расстояния до Вашего автомобиля. Расстояния действительны на уровне дорожного полотна. Вспомогательные линии в режиме движения с прицепом отображаются на высоте тягово-сцепного устройства.

Кроме этого, во всех видах изображения индицируется предупредительная индикация рулевого ассистента PARKTRONIC (→ стр. 237).

Цвет предупредительной индикации изменяется динамически и зависит от дистанции до распознанного препятствия:

- **синий цвет:** не распознаны препятствия на расстоянии менее 1,0 м.
- **желтый:** распознаны препятствия на расстоянии в диапазоне приблизительно от 0,7 м до 1,0 м

- **оранжевый:** распознаны препятствия на расстоянии в диапазоне приблизительно от 0,4 м до 0,7 м
- **красный:** распознаны препятствия на очень малом расстоянии приблизительно 0,4 м или менее
- ⓘ Если рулевой ассистент PARKTRONIC находится в состоянии функциональной готовности и не распознает никаких объектов, то предупредительная индикация на этом месте отображается синим цветом.

Широкоугольное изображение спереди



- ① Предупредительная индикация рулевого ассистента PARKTRONIC

Вид сверху с изображением передней камеры

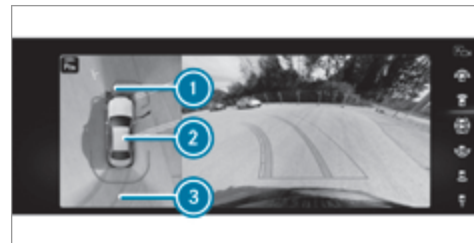

- ① Предупредительная индикация рулевого ассистента PARKTRONIC (→ стр. 248, 237)
- ② Ваш автомобиль, вид сверху
- ③ Полоса движения при повороте рулевого колеса в данный момент

Вид сверху и изображение боковых камер в наружных зеркалах заднего вида

Данное изображение может показывать передние и задние боковины автомобиля.

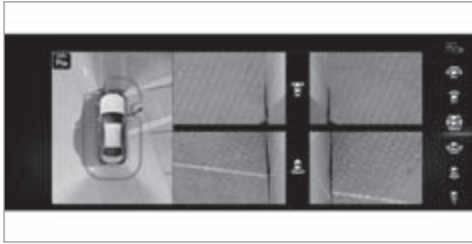

Вид сверху с прицепом — прицеп не подсоединен

Если Вы выбираете изображение при движении с прицепом и при этом к автомобилю не присоединен прицеп, то появляется следующее изображение:

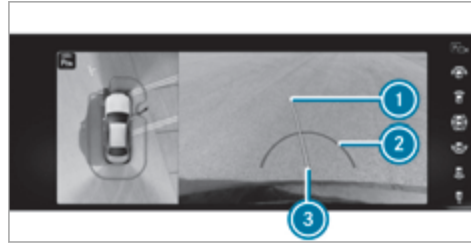

- ❶ Расчетная линия
- ❷ Вспомогательная линия на расстоянии примерно 0,3 м от сцепного шара тягово-сцепного устройства
- ❸ Сцепной шар тягово-сцепного устройства

Вид сверху с прицепом — прицеп подсоединен

Если устанавливается электрическое соединение автомобиля с прицепом, то индикация переключается на изображение боковых видеокамер .

Это изображение поддерживает водителя при маневрировании с прицепом.

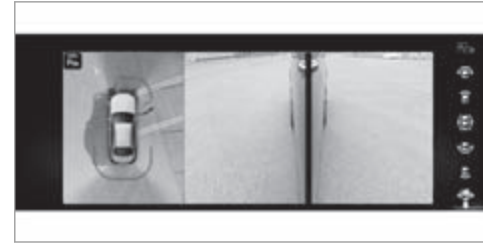

Системные пределы

При отсутствии эксплуатационной готовности появляется сообщение Система не действует. на мультимедийном дисплее.

В следующих ситуациях, помимо прочего, камера 360° функционирует лишь ограниченно или не функционирует вообще:

- Автомобиль движется вперед со скоростью выше чем приблизительно 16 км/ч.
- Двери открыты.
- Одно наружное зеркало заднего вида не полностью повернуто наружу.
- Крышка багажника открыта.

- Плохие погодные условия, например, сильный дождь, снегопад, туман, буря или сильные брызги воды.
- Плохие световые условия, например ночью.
- Линза камеры закрыта, загрязнена или запотела.
- Камеры или элементы автомобиля, в которых установлены камеры, повреждены. В этом случае для проверки положения и установки камеры обратитесь в специализированную мастерскую с квалифицированным персоналом.

i В таких ситуациях не пользуйтесь камерой 360°. В противном случае при парковании при определенных обстоятельствах Вы можете травмировать окружающих или столкнуться с предметами.

В сильно загруженных автомобилях при выходе за пределы стандартной высоты по техническим причинам возможны неточности в расположении вспомогательных линий и в индикации рассчитанных видов изображения.

Монтаж дополнительного навесного оборудования (например, держателя номерного знака, крепления для велосипедов) может ограничить поле зрения и дальнейшие функции системы камер.

- i** Контрастность дисплея может ухудшиться вследствие неожиданного попадания солнечного света или света из другого источника, например при выезде из гаража. В этом случае будьте особенно внимательны.
- i** Произведите ремонт или замену дисплея при значительном ограничении его работоспособности, например из-за неисправных пикселей.

Учитывайте указания по очистке камеры 360° (→ стр. 322).

Вызов вида изображения камеры 360°с помощью передачи заднего хода

Условия





- В мультимедийной системе активирована функция [Автом.при зад.перед.](#) (→ стр. 236).

- ▶ Включите передачу заднего хода.
- ▶ Выберите в мультимедийной системе требуемый вид изображения (→ стр. 233).
- ▶ Если после включения передачи заднего хода изображение камеры заднего вида не появилось: выключите автомобиль, длительно нажмите на кнопку , включите автомобиль и снова включите передачу заднего хода.

Включение или выключение автоматического режима камеры заднего вида

Камера заднего вида – лишь вспомогательное средство. Она не освобождает водителя от обязанности внимательно следить за окружением автомобиля. Ответственность за безопасное маневрирование, паркование и выезд с места парковки в любом случае несет Вы лично. Следите за тем, чтобы в зоне движения автомобиля, помимо прочего, не находились люди, животные или предметы. Следите за окружением автомобиля и всегда будьте готовы к торможению.





Мультимедийная система:

-    [Установки](#)
-  [Вспомогательные сист.](#)
-  [Камера и парк.ассис.](#)

- ▶ Включите или выключите [Автом.при зад.перед.](#)

Открытие крышки камеры заднего вида

Мультимедийная система:

-    [Установки](#)
-  [Вспомогательные сист.](#)
-  [Камера и парк.ассис.](#)

- ▶ Выберите [Открыть камеру.](#)

- ❗ Крышка камеры автоматически закрывается через некоторое время или после повторного включения зажигания.

Система комфортной парковки PARKTRONIC

Функционирование рулевого ассистента PARKTRONIC

Рулевой ассистент PARKTRONIC является электронной системой помощи при парковке, которая контролирует пространство вокруг Вашего автомобиля и при помощи световой и звуковой сигнализации информирует Вас о расстоянии между Вашим автомобилем и распознанным препятствием.

Рулевой ассистент PARKTRONIC является лишь вспомогательным средством. Она не освобождает водителя от обязанности внимательно следить за пространством вокруг автомобиля. Ответственность за безопасное маневрирование, паркование и выезд с места парковки в любом случае несете Вы лично. Убедитесь в том, что при маневрировании, парковании и выезде с места парковки в зоне маневрирования, помимо прочего, не находятся люди, животные или предметы.

Функция пассивной боковой защиты кузова дополнительно предупреждает о боковых препятствиях. В процессе паркования или маневрирования препятствия регистрируются при проезде автомобиля

мимо них. При повороте рулевого колеса в направлении распознанного препятствия и грозящей вследствие этого опасности бокового столкновения производится предупреждение. Для регистрации любого расположенного сбоку объекта необходимо его предварительное распознавание датчиками в переднем или заднем бампере при проезде автомобиля мимо объекта.

Для того, чтобы препятствия могли индцироваться сбоку впереди или сзади, автомобиль сначала должен преодолеть расстояние, равное как минимум половине длины автомобиля. При преодолении расстояния, равного всей длине автомобиля, могут индцироваться все препятствия по периметру автомобиля.

Индикация на дисплее мультимедийной системы

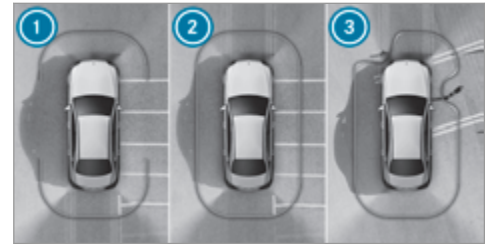

Автомобили с видеокамерой с обзором в 360°



Автомобили без видеокамеры с обзором в 360°

Как только рулевой ассистент PARKTRONIC готов к измерению, соответствующие поля индикации включаются синим цветом.

- ① готовность к измерению впереди и сзади
- ② готовность к измерению по всему периметру
- ③ распознаны препятствия впереди слева и сбоку справа

Цвет индикации изменяется в зависимости от дистанции до распознанного препятствия:

- **Синий:** > 1 м (препятствие не распознано)
- **Желтый:** в диапазоне приблизительно от 1 м до 0,7 м
- **Оранжевый:** в диапазоне приблизительно от 0,7 м до 0,4 м
- **Красный:** < 0,4 м

Автомобили с видеокамерой с обзором 360°: при этом ограничительная линия динамично смещается в зависимости от положения и дистанции до распознанного препятствия.

Дополнительно раздается прерывистый звуковой сигнал в зависимости от дистанции до распознанного препятствия. В мультимедийной системе Вы можете установить момент времени срабатывания предупреждения (→ стр. 241).

Стандартная установка:

- **спереди и сбоку:** < 0,4 м
- **сзади:** < 1 м

Раннее предупреждение полностью:

- **спереди:** < 1 м
- **сбоку:** < 0,7 м
- **сзади:** < 1 м

Начиная с расстояния примерно 0,2 м раздается непрерывный звуковой сигнал независимо от выбранной установки.

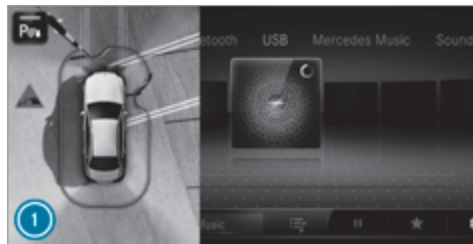

Автомобили с видеокамерой с обзором в 360°

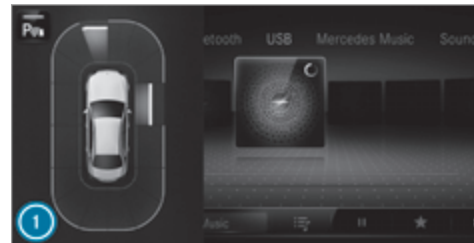

Автомобили без видеокамеры с обзором в 360°

Если на пути следования распознается препятствие, а на мультимедийном дисплее не открыто меню [Камера и парк.ассис.](#), то появляется всплывающее окно ①:

- **Автомобили без активной системы помощи при парковке:** при скорости менее 12 км/ч
- **Автомобили с активной системой помощи при парковке:** при скорости менее 18 км/ч

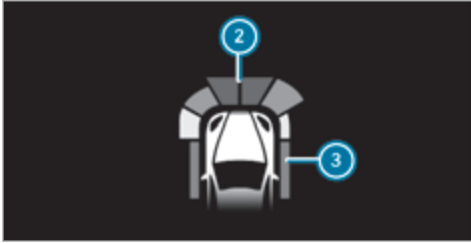

Распознанные системой помощи при парковке PARKTRONIC препятствия опционально отображаются на проекционном дисплее начиная с расстояния примерно 1,0 м спереди ② и 0,7 м по бокам ③.

Системные пределы

Рулевой ассистент PARKTRONIC в некоторых случаях не учитывает следующие препятствия:

- препятствия, находящиеся ниже зоны действия датчиков, например людей, животных или предметы,
- препятствия, находящиеся выше зоны действия датчиков, например выступающий груз, свесы или погрузочные платформы грузовиков.

- пешеходы или животные, подходящие к автомобилю сбоку
- Объекты, подставленные к автомобилю сбоку

Боковые препятствия, помимо прочего, не отображаются в следующих ситуациях:

- Вы останавливаете автомобиль и выключаете его.
- Вы открываете дверь.

После включения автомобиля препятствия сначала должны быть заново распознаны при проезде автомобиля мимо них, прежде чем появится новое предупреждение.

Примите во внимание информацию для датчиков и видеокамер автомобиля, в противном случае функционирование системы может нарушиться (→ стр. 190).

Автомобили с тягово-сцепным устройством:

после установления электрического соединения между Вашим автомобилем и прицепом рулевой ассистент PARKTRONIC для задней зоны деактивируется.

Проблемы с системой комфортной парковки PARKTRONIC



- ① Автомобили с видеокамерой с обзором в 360°
- ② Автомобили без видеокамеры с обзором в 360°

Если индикация рулевого ассистента PARKTRONIC приблизительно на 3 секунды загорается красным светом, затем отключается и на комбинации приборов  появляется символ, то система комфортной парковки PARKTRONIC отключилась вероятно из-за нарушения сигналов. Заново запустите двигатель и проверьте, функционирует ли система комфортной парковки PARKTRONIC на другом месте.

Если появляется символ  на комбинации приборов и включается предупредительный звуковой сигнал, то для этого могут быть следующие причины:

- **Датчики загрязнены:** очистите датчики, для этого следуйте указаниям по уходу за деталями автомобиля (→ стр. 322).
- **Система комфортной парковки PARKTRONIC отключилась из-за функционального сбоя:** повторно запустите двигатель. Если проблема по-прежнему возникает, обратитесь в специализированную мастерскую с квалифицированным персоналом.

Включение или выключение системы комфортной парковки PARKTRONIC



! **УКАЗАНИЕ** Опасность аварии вследствие нахождения объектов в ближней зоне

Рулевой ассистент PARKTRONIC может не распознать определенные объекты в ближней зоне.

- ▶ При парковании или маневрировании обращайтесь особое внимание на объекты, находящиеся ниже или выше датчиков, например цветочные горшки или дышла прицепов. В противном случае автомобиль или другие объекты могут быть повреждены.

▶ **Автомобили без системы AIR BODY CONTROL:** нажмите кнопку  в центральной консоли.

i **Автомобили с системой AIR BODY CONTROL:** Вы можете включать или выключать рулевой ассистент PARKTRONIC в мультимедийной системе (→ стр. 240).

Рулевой ассистент PARKTRONIC активирован, если контрольная лампа кнопки  не горит. Если контрольная лампа горит или на приборном дисплее индицируется символ , то система облегчения паркования "ПАРКТРОНИК" не активирована.

i При пуске двигателя рулевой ассистент PARKTRONIC автоматически включается.

Включение или выключение рулевого ассистента PARKTRONIC через мультимедийную систему

! **УКАЗАНИЕ** Опасность аварии вследствие нахождения объектов в ближней зоне

Рулевой ассистент PARKTRONIC может не распознать определенные объекты в ближней зоне.

- ▶ При парковании или маневрировании обращайтесь особое внимание на объекты, находящиеся ниже или выше датчиков, например цветочные горшки или дышла

прицепов. В противном случае автомобиль или другие объекты могут быть повреждены.

Условия

- Меню видеочамеры открыто.
- Или: активная система помощи при парковке активирована.
- Или: отображается всплывающее окно рулевого ассистента PARKTRONIC.

▶ Нажмите  на мультимедийном дисплее.

Рулевой ассистент PARKTRONIC активирован, если горит контрольная лампа. Если контрольная лампа не горит или на комбинации приборов индицируется символ , то рулевой ассистент PARKTRONIC не активирован.

i При пуске двигателя рулевой ассистент PARKTRONIC автоматически включается.

В качестве альтернативы Вы можете включать или выключать рулевой ассистент PARKTRONIC в меню быстрого доступа.

Установка предупредительных звуковых сигналов рулевого ассистента PARKTRONIC

Мультимедийная система:



Установки

▶▶ Вспомогательные сист.

▶▶ Камера и парк.ассис.

Установка громкости предупредительных звуковых сигналов

▶ Выберите **Громкость предупредительных сигналов**.

▶ Установите значение.

Установка высоты тона предупредительных звуковых сигналов

▶ Выберите **Высота тона предупредительн. сигналов**.

▶ Установите значение.

Определение момента задействия включения звуковых сигналов

Вы можете установить, должны ли предупредительные звуковые сигналы рулевого ассистента PARKTRONIC звучать уже при относительно большом расстоянии от препятствия.

▶ Выберите **Раннее предупреждение полностью**.

▶ Включите или выключите функцию.

Включение или выключение функции понижения громкости аудиосистемы

Вы можете установить, должна ли понижаться громкость носителя информации в мультимедийной системе во время звукового предупреждения рулевого ассистента PARKTRONIC.

▶ Выберите **Приглушение громкости аудиоприб.при предупред.сигналах**.

▶ Включите или выключите функцию.

Активная система помощи при парковке

Функционирование активной системы помощи при парковке

Активная система помощи при парковке является электронной системой помощи при парковке с ультразвуковыми датчиками при поддержке видеокамеры заднего хода или видеокамеры с обзором в 360°. Система автоматически производит замер мест парковки при скорости примерно до 35 км/ч с обеих сторон автомобиля при движении вперед.

Активная система помощи при парковке предлагает следующие функции:

Автомобили с видеокамерой заднего хода

- въезд на места парковки, расположенные вдоль проезжей части

Автомобили с видеокамерой с обзором в 360°

- въезд на места парковки, расположенные вдоль проезжей части
- въезд на места парковки, расположенные перпендикулярно проезжей части (на выбор вперед или назад)
- въезд на места парковки, которые распознаются как таковые только по линиям разметки (например, на обочине дороги)
- выезд с мест парковки, если въезд на место парковки был осуществлен при помощи активной системы помощи при парковке

Как только будут выполнены все условия для поиска мест парковки, на дисплее приборов появляется индикация .

Если система помощи при парковке распознала места парковки, то на дисплее приборов появляется индикация . Стрелки указывают, на какой стороне дорожного полотна есть свободные места парковки, затем они индицируются на дисплее мультимедийной системы.

Автомобили с видеокамерой заднего вида: место парковки можно выбрать по собственному усмотрению. Въезд на место парковки выполняется задним ходом.

Автомобили с видеокамерой с обзором в 360°:

место парковки можно выбрать по собственному усмотрению. Направление въезда на него (вперед или назад), в зависимости от расположения места парковки, можно также выбрать по собственному усмотрению.



Если активируется активная система помощи при парковке, то на основании рассчитанного пути следования включается указатель поворота.

Поддержка парковочного маневра осуществляется с помощью нажатия на педаль газа и на педаль тормоза, управления рулевым колесом и переключения передач.

Активная система помощи при парковке является лишь вспомогательным средством. Она не освобождает водителя от обязанности внимательно следить за пространством вокруг автомобиля. Ответственность за безопасное маневрирование, паркование и выезд с места парковки в любом случае несете Вы лично. Следите за тем, чтобы в зоне движения автомобиля, помимо прочего, не находились люди, животные или предметы.

В следующих ситуациях активная система помощи при парковке отключается:

- Система комфортной парковки PARKTRONIC выключается.
- Вращение рулевого колеса

- Включение ступени коробки передач 
- Срабатывание системы ESP®
- Вы открываете дверь водителя.
- После активирования активной системы помощи при парковке Вы повторно нажимаете кнопку  (→ стр. 243).

Системные пределы

Если наружное освещение неисправно, то активная система помощи при парковке недоступна.

Объекты, находящиеся выше или ниже зоны действия датчиков как, например, выступающий груз, свесы или погрузочные платформы грузовых автомобилей или ограничения мест парковки, не распознаются при замере места парковки. При расчете процесса паркования они также не учитываются. Поэтому активная система помощи при парковке может ошибочно начать въезд автомобиля на место парковки.

 **ВНИМАНИЕ** Опасность аварии вследствие нахождения объектов выше или ниже зоны действия датчиков активной системы помощи при парковке

Если объекты находятся выше или ниже зоны действия датчиков, то могут возникнуть следующие ситуации:

- Активная система помощи при парковке может слишком рано начать въезд автомобиля на место парковки.
- Автомобиль может не остановиться перед этими объектами.

Существует опасность столкновения!

 В указанных ситуациях не пользуйтесь активной системой помощи при парковке.

Экстремальные погодные условия, например, снегопад или сильный дождь могут привести к неточному замеру места парковки. Места парковки перед припаркованными прицепами, дышла которых выступают на место парковки, могут быть не распознаны или неправильно измерены. Пользуйтесь активной системой помощи при парковке только на ровной, шероховатой поверхности.

Не пользуйтесь активной системой помощи при парковке, помимо прочего, в следующих ситуациях:

- при экстремальных погодных условиях, например, при гололедице, скользком снежном покрове или при сильном дожде,
- при транспортировке выступающего за пределы автомобиля груза,
- на крутом спуске или на крутом подъеме более чем приблизительно 15 %
- при движении со смонтированными цепями противоскольжения.
- если к фаркопу подсоединен прицеп или кронштейн для велосипедов
- непосредственно после замены шин или при смонтированных запасных шинах
- при слишком низком или слишком высоком давлении воздуха в шине или в шинах
- при смещенной ходовой части, например, после заезда на бордюр

Активная система помощи при парковке иногда может индицировать неподходящие места парковки, как например:

- места парковки, паркование на которых запрещено,
- места парковки на неподходящем грунте.

Въезд на место парковки при помощи активной системы помощи при парковке

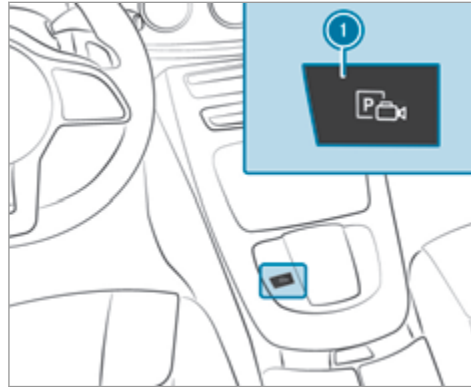

▶ Нажмите кнопку ①.



На дисплее мультимедийной системы индицируются распознанные системой места парковки. На стоящем автомобиле дополнительно индицируется намеченное направление движения ② в фактически выбранное место парковки ③.

- ▶ Если индицируется место парковки: остановите автомобиль.
- ▶ При необходимости выберите другое место парковки.
- ▶ **Автомобили с видеокамерой с обзором 360°:** при необходимости измените направление въезда на место парковки.
- ▶ **Запуск процесса въезда на место парковки:** подтвердите выбранное место парковки ③.

Автоматический указатель направления движения включается с началом процесса паркования. Ответственность за выбор автоматического указателя направления движения с учетом дорожной ситуации всегда несет водитель. Если требуется, соответственно выбирайте автоматический указатель направления движения.

⚠ ОСТОРОЖНО Опасность аварии вследствие поворачивания автомобиля при парковании или выезде с места парковки

При парковании или выезде с места парковки автомобиль поворачивается и может выехать на встречную полосу.

Вследствие этого возможно столкновение с другими участниками дорожного движения или объектами.

- ▶ Следите за другими участниками дорожного движения и объектами.
- ▶ При необходимости остановите автомобиль или прервите парковочный маневр, производимый активной системой помощи при парковке.

▶ Если на дисплее мультимедийной системы появляется, например, сообщение **Включите заднюю**

передачу.: включите соответствующее положение коробки передач.

Автомобиль въезжает на выбранное место парковки.

- ⓘ Во время въезда на место парковки при помощи активной системы помощи при парковке полосы движения отображаются зеленым цветом на изображении от видекамеры.

По окончании процесса паркования появляется сообщение: **Сист.помощи при парков.закончила работу, примите управление.** . Возможно, что после этого потребуются дополнительные маневры.

- ▶ Примите меры для предотвращения откатывания автомобиля. Если этого требуют законодательные предписания или обстоятельства на месте парковки, поверните колеса в направлении бордюра.

- ⓘ Во время въезда на место парковки Вы можете остановить автомобиль и включить другое положение коробки передач. После этого система рассчитывает новый путь следования. Если нового пути следования нет, то система может снова изменить положение коробки передач или прервать процесс паркования.

Выезд с места парковки при помощи активной системы помощи при парковке

Условия

- Автомобиль оснащен камерой 360°.
- Въезд автомобиля на место парковки был осуществлен при помощи активной системы помощи при парковке.

Учитывайте, что Вы несете ответственность за автомобиль и его ближайшее окружение во время всего процесса паркования.

▶ Запустите двигатель автомобиля.

- ▶ Нажмите на кнопку ⓘ. На дисплее мультимедийной системы появляется изображение активной системы помощи при парковке.



- ▶ Выберите **Выезд с парков.** ②.
или

- ▶ Если въезд автомобиля на место парковки был произведен перпендикулярно направлению дви-

жения: выберите направление выезда с места парковки ③.

- ▶ Если на дисплее мультимедийной системы появляется, например, сообщение **Включите переднюю передачу.**: включите соответствующее положение коробки передач. Автомобиль выезжает с места парковки и останавливается при помощи активной системы помощи при парковке по диагонали по направлению движения.

Появится сообщение  **Сист.помощи при парков.закончила работу, примите управление.**

- ▶ Возьмите на себя управление автомобилем и завершите процесс выезда с места парковки.
- ① Индицируемый путь следования на дисплее мультимедийной системы может отличаться от реального пути следования. Автоматический указатель направления движения выключается по окончании паркования.

Ответственность за выбор автоматического указателя направления движения с учетом дорожной ситуации всегда несет водитель. Если требуется, соответственно выбирайте автоматический указатель направления движения.

Временное прерывание работы активной системы помощи при парковке

Процесс въезда на место парковки или выезда с места парковки, выполняемый активной системой помощи при парковке, Вы можете временно прерывать, например, следующим способом:

- ▶ Нажмите на педаль тормоза.
- ▶ откройте дверь переднего пассажира, заднюю дверь, багажник или капот.
- ▶ Активируйте электрический стояночный тормоз или функцию HOLD.
- ▶ **Продолжить процесс въезда на место парковки или выезда с места парковки:** слегка нажмите на педаль газа.

- ① Если электрический стояночный тормоз был задействован перед активированием активной системы помощи при парковке, то для запуска процесса въезда на место парковки или выезда с места парковки слегка нажмите на педаль газа.

Перед тем как продолжить временно остановленный процесс въезда на место парковки или выезда с места парковки, проконтролируйте пространство вокруг Вашего автомобиля. Повторно убедитесь в том, что в зоне движения автомобиля не находятся люди, животные или предметы. При этом учитывайте

также пределы действия активной системы помощи при парковке.

Функция автоматического торможения активной системы помощи при парковке

По причине распознанных людей или объектов на пути следования автомобиль может резко затормозить и таким образом прервать процесс въезда на место парковки или выезда с места парковки. После этого автомобиль остается неподвижным. Для продолжения процесса въезда на место парковки или выезда с места парковки нажмите на педаль газа.

Перед тем как продолжить временно остановленный процесс въезда на место парковки или выезда с места парковки, проконтролируйте пространство вокруг Вашего автомобиля. Повторно убедитесь в том, что в зоне движения автомобиля не находятся люди, животные или предметы. При этом учитывайте также пределы действия активной системы помощи при парковке.

Поддержка при маневрировании

Функционирование системы Drive Away Assist

Функция Drive Away Assist может уменьшить степень тяжести столкновения при трогании с места. Если распознается препятствие в направлении движения, то скорость автомобиля на короткое время ограни-

чивается примерно до 2 км/ч. При распознавании критической ситуации на дисплее мультимедийной системы появляется символ

Вы можете включать или выключать систему Drive Away Assist в меню [Поддержка при маневрир.](#) (→ стр. 248).

Вы можете в любое время отменить срабатывание функции Drive Away Assist выключением рулевого ассистента PARKTRONIC (→ стр. 240).

ВНИМАНИЕ Опасность аварии при ограниченной возможности распознавания функции Drive Away Assist

Функция Drive Away Assist не всегда однозначно распознает объекты и дорожные ситуации.

- ▶ Всегда внимательно следите за дорожной ситуацией и не полагайтесь исключительно на функцию Drive Away Assist.
- ▶ Будьте готовы к торможению и, при необходимости, старайтесь объехать препятствие, если это допускает дорожная ситуация и если объезд можно сделать безопасно.

Функция Drive Away Assist является лишь вспомогательным средством. Он не освобождает водителя от обязанности внимательно следить за окружением

автомобиля. Ответственность за безопасное маневрирование, паркование и выезд с места парковки в любом случае несет Вы лично. Следите за тем, чтобы в зоне движения автомобиля, помимо прочего, не находились люди, животные или предметы.

В следующих ситуациях, например, может возникнуть опасность столкновения:

- Вы перепутали педаль газа и тормоза.
- Вы включили неправильное положение коробки передач.

Функция Drive Away Assist активируется при выполнении следующих предпосылок:

- Рулевой ассистент PARKTRONIC включен.
- При неподвижном автомобиле Вы переключаете коробку передач в положение **R** или **D**.
- Распознанное препятствие находится на расстоянии менее примерно 1,0 м.
- Функция поддержки при маневрировании активирована в мультимедийной системе.

Системные пределы

На подъемах функция Drive Away Assist срабатывает ограниченно.

Во время движения с прицепом функция Drive Away Assist недоступна.

- ① Учитывайте также пределы действия рулевого ассистента PARKTRONIC (→ стр. 237).

Функционирование системы Cross Traffic Alert

- ① Система Cross Traffic Alert доступна только для автомобилей с системой контроля «слепых» зон или с активной системой контроля «слепых» зон.

Система Cross Traffic Alert при выезде с места парковки и маневрировании задним ходом может предупредить о транспорте, пересекающем путь следования в поперечном направлении. Для этого радарные датчики в бампере контролируют ближнюю зону вокруг автомобиля. При распознавании критической ситуации на дисплее мультимедийной системы появляется символ  и может быть произведено автоматическое торможение автомобиля.

Если радарные датчики закрыты транспортными средствами или прочими объектами, то распознавание не производится.

В зависимости от страны Вы можете включать или выключать систему Cross Traffic Alert в меню [Поддержка при маневр.](#) (→ стр. 248).

- ① Учитывайте также указания для системы контроля «слепых» зон и для активной системы контроля «слепых» зон (→ стр. 221).

Системные пределы

На подъемах функция Cross Traffic Alert недоступна.

Во время движения с прицепом функция Cross Traffic Alert недоступна.

Функция торможения при маневрировании

Функция торможения при маневрировании может предотвратить столкновение с людьми во время движения задним ходом. При распознавании человека с помощью видеокамеры заднего вида на пути следования система может осуществить торможение автомобиля до полной остановки.

Торможение при маневрировании может сработать при следующих условиях:

- Автомобиль движется задним ходом со скоростью ниже 10 км/ч.
- Изображение от видеокамеры выводится на дисплее мультимедийной системы (→ стр. 236).

Вы можете включать и выключать функцию торможения при маневрировании в меню [Поддержка при маневр.](#) (→ стр. 248).

При срабатывании функции торможения при маневрировании появляется следующий символ красного цвета в выбранном виде в меню [Камера и парк.ассис.:](#)



- ① Если функция торможения при маневрировании недоступна, то появляется такой же символ серого цвета.

Функция торможения при маневрировании – лишь вспомогательное средство. Она не освобождает водителя от обязанности внимательно следить за окружением автомобиля. Ответственность за безопасное маневрирование, паркование и выезд с места парковки в любом случае несете Вы лично. Следите за тем, чтобы в зоне движения автомобиля, помимо прочего, не находились люди, животные или предметы.

⚠ ОСТОРОЖНО Опасность аварии при ограниченной возможности распознавания функции торможения при маневрировании

Функция торможения при маневрировании не всегда может однозначно распознать людей. Другие препятствия функция не распознает.

В таких случаях функция торможения при маневрировании может необоснованно выполнить торможение или же вообще не выполнить торможение.

- ▶ Всегда внимательно следите за дорожной ситуацией и не полагайтесь исключительно на функцию торможения при маневрировании.
- ▶ Будьте готовы к торможению.

Системные пределы

Учитывайте пределы действия следующих функций:

- Активная система помощи при парковке (→ стр. 241)
- Камера 360° (→ стр. 233)
- Камера заднего вида (→ стр. 230)

В следующих ситуациях функция торможения при маневрировании недоступна:

- на подъемах
- если оборудование для транспортировки, например, прицеп или кронштейн для велосипедов закреплено на тягово-сцепном устройстве и электрическое соединение с тягово-сцепным устройством произведено надлежащим образом

Включение или выключение функции поддержки при маневрировании

Мультимедийная система:



Установки

▶▶ Вспомогательные сист.

▶▶ Камера и парк.ассис.

- ▶ Включите или выключите **Поддержка при маневрир..**

Система помощи при маневрировании с прицепом

Функционирование системы помощи при маневрировании с прицепом

⚠ ВНИМАНИЕ Опасность аварии вследствие использования неподходящих прицепов

Прицепы с управляемыми колесами или с поворотным кругом не могут управляться системой помощи при маневрировании с прицепом.

В результате этого прицеп не сможет переместиться в требуемом направлении и Вы можете совершить столкновение, или прицеп может опрокинуться.

- ▶ Система помощи при маневрировании с прицепом предназначена только для при-

цепов, у которых дышло и мост имеют жесткое крепление.

! **УКАЗАНИЕ** Повреждения от выступающего вперед груза или выступающих вперед деталей дышла

Выступающий вперед закрепленный на прицепе груз или выступающие вперед детали дышла могут повредить автомобиль или прицеп при маневрировании.

- ▶ При маневрировании следите за выступающим грузом или за выступающими деталями дышла.

Ассистент маневрирования прицепа помогает Вам при движении задним ходом с прицепом. С помощью камеры заднего вида он контролирует угол изгиба между автомобилем и прицепом и поддерживает угол изгиба на заданном значении. При этом ассистент маневрирования прицепа ограничивает скорость.

Ассистент маневрирования прицепа является лишь вспомогательным средством. Он не освобождает водителя от обязанности внимательно следить за окружением автомобиля. Ответственность за безопасное маневрирование, паркование и выезд с

места парковки в любом случае несете Вы лично. Убедитесь в том, что при маневрировании, парковании и выезде с места парковки в зоне маневрирования, помимо прочего, не находятся люди, животные или предметы.

Вы можете ввести значение угла изгиба напрямую через мультимедийную систему или использовать маневр для прямолинейного движения с прицепом. При маневре для прямолинейного движения с прицепом система самостоятельно рассчитывает угол изгиба и выравнивает автопоезд за счет фактического направления прицепа.

Учитывайте указания, касающиеся эксплуатации автомобиля с прицепом (→ стр. 250).

Системные пределы

Учитывайте пределы действия следующих функций:

- Активная система помощи при парковке (→ стр. 241)
- Камера 360° (→ стр. 233)
- Камера заднего вида (→ стр. 230)

В следующих ситуациях система может функционировать только ограниченно или не функционировать вообще:

- Подъем составляет приблизительно более 15%.

Пользование ассистентом маневрирования прицепа

Условия

- Двигатель автомобиля запущен и автомобиль стоит.
- Распознан прицеп.
- Подъем составляет приблизительно менее чем 15 %.
- Крышка багажника закрыта.
- Электрический стояночный тормоз должен не задействован.
- Водитель пристегнут.

Пользование ассистентом маневрирования прицепа

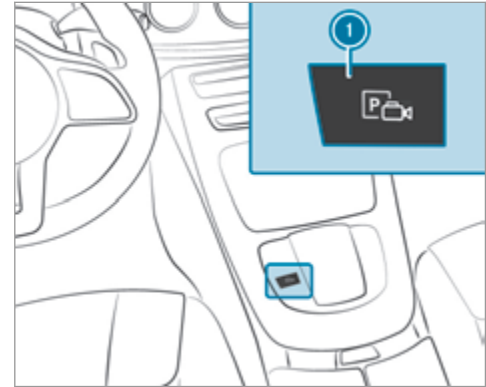

- ▶ Включите передачу заднего хода **R**.
- ▶ Нажмите кнопку **1**.
Изображение от видеокamеры выводится на дисплее мультимедийной системы.
- ▶ Установите угол изгиба: выберите . Проведите пальцем на мультимедийном дисплее или

по сенсорной панели влево или вправо для изменения угла изгиба.

или

▶ Активирование маневра прямолинейного движения: выберите .

Система рассчитывает угол изгиба таким образом, чтобы зафиксировалось направление прицепа к моменту активирования. Для этого при движении задним ходом прицеп выполняет короткое предварительное движение в сторону, которое затем возвращает прицеп обратно на требуемую линию. Таким способом выравнивается автомобиль по отношению к прицепу для прямолинейного движения и одновременно сохраняется направление прицепа.

▶ Нажимайте на педаль газа и на педаль тормоза, как это требуется.

ⓘ Максимальный угол изгиба зависит от длины прицепа. Он рассчитывается системой во время движения вперед, включая движение на поворотах. Перед расчетом длины прицепа максимальный угол изгиба составляет приблизительно 23° . Чем длиннее прицеп, тем выше максимальный угол изгиба (максимально приблизительно 60°).

ⓘ Следите за окружением автомобиля и всегда будьте готовы к торможению.

Тягово-сцепное устройство

Указания по режиму эксплуатации с прицепом

! УКАЗАНИЕ Автомобили Mercedes-AMG

▶ Соблюдайте указания в руководстве по эксплуатации дополнительного оборудования. В противном случае Вы можете не распознать опасность.

Учитывайте следующие указания по опорной нагрузке:

- Не допускайте, чтобы значение опорной нагрузки было больше максимально допустимого или меньше минимально допустимого значения.
- По возможности используйте максимальную опорную нагрузку.

Не допускайте превышения следующих значений:

- Допустимая масса буксируемого груза
- Допустимая осевая нагрузка заднего моста тягача
- Допустимая полная масса тягача
- Допустимая полная масса прицепа

- Максимально допустимая скорость движения прицепа

Перед началом движения убедитесь в следующем:

- Давление воздуха в шинах колес заднего моста тягача отрегулировано с учетом максимальной загрузки.
- Система освещения подсоединенного прицепа находится в рабочем состоянии.
- **Автомобили без светодиодных фар или светодиодных фар MULTIBEAM:** фары настроены правильно.

При повышенной осевой нагрузке заднего моста в соответствии с положениями о допуске при движении с прицепом скорость не должна превышать 100 км/ч. Это правило распространяется также и на те страны, в которых для автомобилей с прицепом разрешена максимально допустимая скорость более 100 км/ч.

ⓘ При движении задним ходом с прицепом учитывайте работу системы помощи при маневрировании с прицепом (→ стр. 248).

Откидывание ножки сцепного шара или ее возврат в нерабочее положение

⚠ ОСТОРОЖНО Опасность аварии из-за незафиксированной шаровой головки

Если шаровая головка не зафиксирована, то прицеп может отсоединиться.

- ▶ Всегда фиксируйте шаровую головку согласно описанию.

⚠ ОСТОРОЖНО Опасность получения травмы по причине выбрасывания шаровой головки

Если Вы разблокируете шаровую головку или при возвращении в нерабочее положение не зафиксируете ее должным образом, то она выбрасывается.

В зоне перемещения шаровой головки существует опасность получения травмы!

- ▶ Шаровую головку следует разблокировать только в том случае, если зона ее перемещения свободна.
- ▶ Всегда следите за тем, чтобы шаровая головка фиксировалась при возвращении в нерабочее положение.

! УКАЗАНИЕ Повышенный риск нанесения материального ущерба из-за откинутой ножки сцепного шара

- ▶ При отсутствии подсоединенного прицепа или закрепленного кронштейна для велосипедов сложите ножку сцепного шара или переместите ее в нерабочее положение в случае оснащения фаркопом с электроприводом.

! УКАЗАНИЕ Повреждение автомобиля из-за неправильного использования фаркопа

При вытаскивании застрявшего автомобиля за фаркоп возможно повреждение автомобиля или самого фаркопа.

- ▶ Используйте фаркоп только для движения с прицепом или крепления допущенных систем крепления багажа, например кронштейна для велосипедов.

Условия

- Автомобиль зафиксирован во избежание откатывания.
- Область поворота свободна.
- Кабель прицепа или вилка-переходник сняты.

Откидывание ножки сцепного шара в рабочее положение

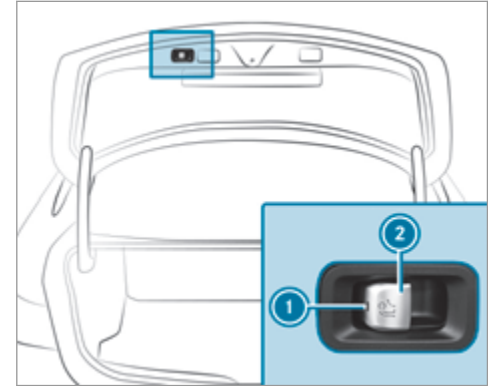

- ▶ Потяните кнопку ②, чтобы разблокировать ножку сцепного шара. Ножка сцепного шара будет выдвинута под задним бампером. Контрольная лампа ① замигает.

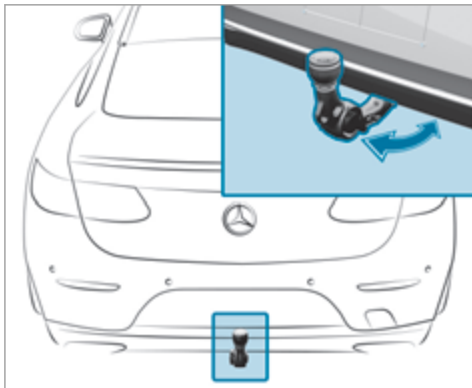

- ▶ Потяните ножку сцепного шара в направлении стрелки, чтобы она с характерным щелчком зафиксировалась в вертикальном положении. Контрольная лампа ❶ в кнопке разблокировки ножки сцепного шара погаснет.

Если ножка сцепного шара заблокирована не до конца, на дисплее приборов появится сообщение [Проверьте крепление тягово-сцепного устройства](#).

- ▶ Снимите защитный колпачок со сцепного шара и уберите его в надежное место.

Следите за тем, чтобы ножка сцепного шара была чистой. Следите, чтобы в зависимости от указаний изготовителя прицепа ножка сцепного шара во время эксплуатации была смазана или оставалась сухой (без смазки).

Возвращение ножки сцепного шара в нерабочее положение

- ▶ Потяните кнопку ❷, чтобы разблокировать ножку сцепного шара. Ножка сцепного шара будет задвинута под задний бампер. Контрольная лампа ❶ замигает.
- ▶ Нажмите на ножку сцепного шара в направлении стрелки, чтобы она с характерным щелчком зафиксировалась за бампером. Контрольная лампа ❶ и индикация на дисплее приборов погаснут.

Учитывайте информацию об индикации на комбинации приборов:

- Сигнальные и контрольные лампы (→ стр. 440)
- Сообщения на дисплее (→ стр. 383)

Присоединение или отсоединение прицепа

- ⚠ **ВНИМАНИЕ** Опасность получения травмы при изменении уровня кузова автомобиля

Автомобили с системой регулирования уровня кузова: уровень кузова автомобиля может быть непреднамеренно изменен, например другими лицами. Если в это время Вы присоединяете или отсоединяете прицеп, Вас может защемить. Кроме того, возможно защемление частей тел людей, которые находятся между кузовом и шинами или под автомобилем.

При присоединении или отсоединении прицепа учитывайте следующее:

- ▶ Не открывайте или не закрывайте двери или крышку багажника.
- ▶ Не запускайте систему регулирования уровня кузова и не задействуйте переключатель DYNAMIC SELECT.
- ▶ Не запирайте или не отпирайте автомобиль.

Условия

- Ножка сцепного шара откинута и надежно зафиксирована в положении блокировки.

Прицепы с 7-контактным штекером необходимо подключать к автомобилю с помощью следующих адаптеров:

- Адаптерный штекер
- Адаптерный кабель

Прицеп будет правильно распознаваться автомобилем только в том случае, если выполнены следующие условия:

- Прицеп правильно подключен.
- Система освещения прицепа исправна.

Кроме того, правильное подключение прицепа влияет на функционирование следующих систем:

- Система стабилизации ESP® при движении с прицепом
- Система помощи при маневрировании с прицепом
- Активная система удержания полосы движения
- Система комфортной парковки PARKTRONIC
- Активная система помощи при парковке
- Система контроля «слепых» зон или активная система контроля «слепых» зон
- Система помощи в начале движения (Drive Away Assist)

- Система предупреждения об объектах, движущихся в поперечном направлении (Cross Traffic Alert)
- Камера заднего вида
- Камера 360°
- Система AIR BODY CONTROL

Присоединение прицепа

! **УКАЗАНИЕ** Повреждение стартерной аккумуляторной батареи по причине полной разрядки

При зарядке аккумуляторной батареи прицепа через электропитание прицепа стартерная аккумуляторная батарея может получить повреждения.

▶ Не используйте электропитание автомобиля для зарядки аккумуляторной батареи прицепа.

- ▶ Снимите защитный колпачок со сцепного шара и уберите его в надежное место.
- ▶ Установите прицеп на ровной поверхности позади автомобиля и присоедините его.



- ▶ Откройте крышку розетки.
- ▶ Вставьте штекер выступом ① в паз ③ розетки.
- ▶ Поверните байонетный разъем ② вправо до упора.
- ▶ Защелкните крышку.
- ▶ Закрепите кабель на прицепе с помощью кабельных стяжек (только при использовании адаптерного кабеля).
- ▶ Обеспечьте свободный ход кабеля при выполнении поворотов.

Даже при правильном подключении прицепа при выполнении следующих условий на дисплее приборов может появиться сообщение:

- В системе освещения прицепа установлены светодиоды.

- Ток в системе освещения прицепа ниже минимально допустимого значения (50 мА).
- ❗ Вы можете подключать оборудование мощностью до 180 Вт к системе электропитания при длительной нагрузке и системе электропитания, включаемой с помощью замка зажигания.

Отсоединение прицепа

⚠ ОСТОРОЖНО Опасность заземления- при отсоединении прицепа

Если Вы отсоединяете прицеп с инерционной тормозной системой, которая находится в состоянии наката, Вы можете заземлить руку между автомобилем и дышлом.

- ▶ Не отсоединяйте прицеп с находящейся в состоянии наката инерционной тормозной системой.

❗ УКАЗАНИЕ Повреждение при отсоединении прицепа с находящейся в состоянии наката инерционной тормозной системой

При отсоединении прицепа с находящейся в состоянии наката инерционной тормозной системой можно повредить автомобиль.

- ▶ Не отсоединяйте прицеп с находящейся в состоянии наката инерционной тормозной системой.

⚠ ОСТОРОЖНО Опасность заземления при отсоединении кабеля прицепа

Автомобили с системой регулирования уровня кузова: при отсоединении кабеля прицепа автомобиль может опуститься.

Из-за этого возможно заземление частей тела людей, находящихся между кузовом и шиной или под автомобилем.

- ▶ Убедитесь, что при отсоединении кабеля прицепа в непосредственной близости от колесных арок и под автомобилем никого нет.

- ▶ Зафиксируйте прицеп во избежание откатывания.
- ▶ Разъедините электрическое соединение, установленное между автомобилем и прицепом.
- ▶ Отсоедините прицеп.
- ▶ Наденьте защитный колпачок на сцепной шар.

Функционирование кронштейна для велосипедов

⚠ ВНИМАНИЕ Опасность аварии вследствие неправильной эксплуатации кронштейна для велосипедов

Кронштейн для велосипедов может отсоединиться от автомобиля в следующих случаях:

- Превышена допустимая несущая способность фаркопа.
- Кронштейн для велосипедов используется неправильно.
- Кронштейн для велосипедов закреплен на ножке сцепного шара под сцепным шаром.

Для Вашей безопасности и безопасности других участников дорожного движения соблюдайте следующие правила:

- Всегда соблюдайте допустимую несущую способность фаркопа.
- Всегда соблюдайте допустимую осевую нагрузку заднего моста тягача.
- Используйте кронштейн для велосипедов исключительно для транспортировки велосипедов.

- Кронштейн для велосипедов следует всегда устанавливать надлежащим образом, закрепляя на сцепном шаре.
- Используйте только разрешенные к применению компанией Mercedes-Benz кронштейны для велосипедов.
- Кроме того, всегда соблюдайте указания, приведенные в инструкции по эксплуатации кронштейна для велосипедов.

! **УКАЗАНИЕ** Повреждение или поломка тягово-сцепного устройства неподходящим креплением для велосипедов или по причине ненадлежащего использования креплений для велосипедов

▶ Используйте только разрешенные к применению компанией "Мерседес-Бенц" крепления для велосипедов.

! **УКАЗАНИЕ** Повышенный риск нанесения материального ущерба из-за откинутой ножки сцепного шара

▶ При отсутствии подсоединенного прицепа или закрепленного кронштейна для велосипедов сложите ножку сцепного шара или

переместите ее в нерабочее положение в случае оснащения фаркопом с электроприводом.

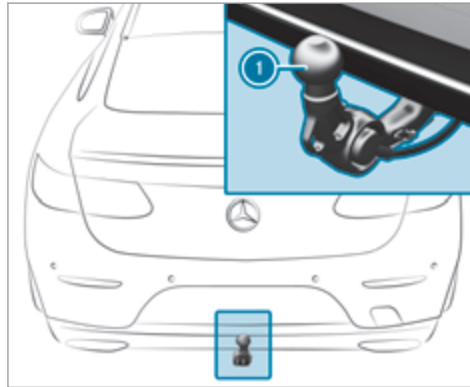

В зависимости от модификации кронштейна для велосипедов на нем можно перевозить до трех велосипедов.

При креплении путем фиксации на сцепном шаре **1** максимальная несущая способность составляет 75 кг.

Максимальная несущая способность рассчитывается исходя из веса и загрузки кронштейна для велосипедов.

Соблюдайте указания по движению с грузом на крыше, с прицепом или при полностью загруженном автомобиле (→ стр. 163).

При использовании кронштейна для велосипедов отрегулируйте давление воздуха в шинах с учетом повышенной нагрузки на задний мост автомобиля. Более подробную информацию о давлении воздуха в шинах можно найти в таблице давления воздуха в шинах (→ стр. 350).

Указания по загрузке

Чем больше расстояние от центра тяжести груза до сцепного шара, тем больше нагрузка на фаркоп.

Поэтому учитывайте следующие указания:

- Тяжелые велосипеды следует закреплять как можно ближе к автомобилю.
- Груз на кронштейне для велосипедов всегда следует распределять как можно более симметрично относительно продольной оси автомобиля.

Перед погрузкой велосипедов на кронштейн для велосипедов Mercedes-Benz рекомендует снять с велосипедов все навесные детали, например велосипедные корзины, детские кресла или аккумуляторы. Это позволит уменьшить аэродинамическое

сопротивление и улучшить положение центра тяжести кронштейна для велосипедов.

Всегда закрепляйте велосипеды для предотвращения их соскальзывания и периодически проверяйте надежность их крепления.

Не используйте тенты или другие защитные покрытия. Это может ухудшить ходовые характеристики автомобиля и обзор назад. Кроме того, повышается аэродинамическое сопротивление и, соответственно, нагрузка на фаркоп.

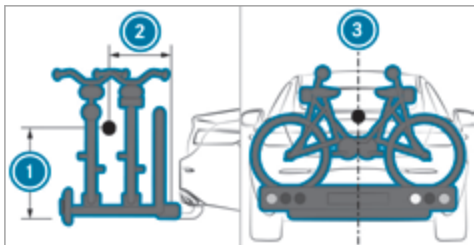

Распределение нагрузки на кронштейне для велосипедов

- ① Расстояние от центра тяжести груза до сцепного шара по высоте

- ② Расстояние от центра тяжести груза до сцепного шара в направлении назад
- ③ Центр тяжести находится на среднем мосту автомобиля

При погрузке на кронштейн для велосипедов максимум трех велосипедов учитывайте следующие данные.

Загрузка кронштейна для велосипедов

| Полная масса кронштейна для велосипедов и груза | Макс. расстояние ① | Макс. расстояние ② |
|---|--------------------|--------------------|
| до 75 кг | 420 мм | 300 мм |

Указания по буксировке автомобилей

Автомобиль не предназначен для использования буксировочных устройств, которые применяются, например, для буксировки автомобиля на четырех колесах или в качестве прицепа. Установка и использование буксировочных устройств может привести к повреждению автомобиля. При буксировке исправного или неисправного автомобиля с применением буксировочных устройств не обеспечиваются надежные ходовые характеристики ни авто-

мобиля-тягача, ни буксируемого автомобиля. Возможно влияние автопоезда во время движения.

Соблюдайте следующие указания:

- допустимые методы буксировки (→ стр. 339)
- указания по буксировке без отрыва передних и задних колес (→ стр. 340)

Указания по дисплею приборов и бортовому компьютеру

⚠ ВНИМАНИЕ Опасность аварии при выходе из строя дисплея приборов

При выходе из строя дисплея приборов или наличии неисправности будет невозможно распознать функциональные нарушения важных для обеспечения безопасности систем.

Эксплуатационная безопасность Вашего автомобиля может быть снижена.

- ▶ Осторожно продолжайте движение.
- ▶ Для проверки автомобиля немедленно обратитесь в специализированную мастерскую с квалифицированным персоналом.

⚠ ВНИМАНИЕ Опасность потери контроля за дорожной ситуацией из-за информационных систем и устройств связи

Пользование интегрированными в автомобиль информационными системами и устройствами связи во время движения может отвлекать Вас от дорожной ситуации. Кроме того, Вы можете потерять контроль над автомобилем.

- ▶ Пользуйтесь этими устройствами только в том случае, если это допускает дорожная ситуация.
- ▶ Если это невозможно, остановитесь с учетом ПДД и выполните ввод данных во время остановки автомобиля.

! УКАЗАНИЕ Автомобиля Mercedes-AMG

- ▶ Соблюдайте указания в руководстве по эксплуатации дополнительного оборудования. В противном случае Вы можете не распознать опасность.

При пользовании бортовым компьютером учитывайте законодательные нормы страны, в которой Вы в данный момент находитесь.

На дисплее приборов бортового компьютера отображаются только сообщения и предупреждения определенных систем. Поэтому следите за тем, чтобы всегда была обеспечена эксплуатационная безопасность Вашего автомобиля.

При снижении эксплуатационной безопасности Вашего автомобиля незамедлительно остановите его с учетом ПДД. Обратитесь в специализированную мастерскую с квалифицированным персоналом.

Обзор дисплея приборов

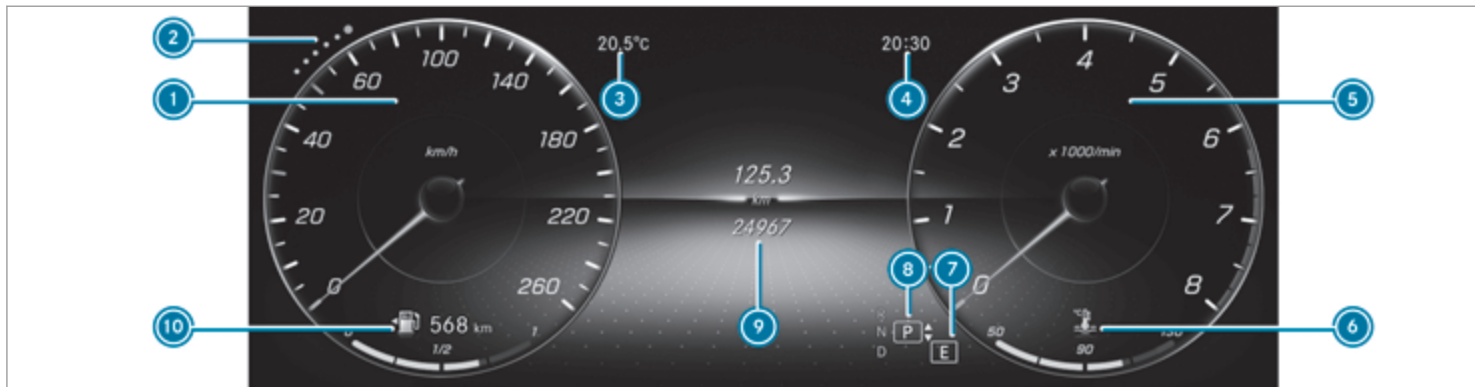

① Спидометр

Сегменты на спидометре показывают состояние следующих систем: система круиз-контроля TEMPOMAT / ограничитель скорости / активная система поддержания дистанции DISTRONIC

② Индексные маркеры

③ Температура наружного воздуха

④ Время

⑤ Область дополнительной индикации (пример: тахометр / навигация / индикация ECO / расход топлива / акселерометр / дата
При достижении красной отметки на тахометре (диапазон превышения максимально допустимой частоты вращения двигателя) подача топлива прерывается для защиты двигателя.

⑥ Индикация температуры охлаждающей жидкости

Индикация температуры охлаждающей жидкости при нормальной эксплуатации может достигать 120 °С.

Автомобили с бортовой сетью на 48 В: индикация POWER и CHARGE (добавочная мощность и рекуперационная мощность электродвигателя)

⑦ Выбранный режим движения

⑧ Выбранное положение АКП

- 9 Центральная область индикации дисплея приборов (пример: стандартная индикация «Путевая статистика»): вспомогательная система / телефон / навигация / путевая статистика / носители данных / радиоприемник / стили и индикации / сервисное обслуживание / варианты настройки проекционного дисплея
- 10 Уровень топлива и индикация расположения крышки горловины топливного бака

Обзор кнопок на рулевом колесе

В зависимости от комплектации расположение и форма элементов управления на руле может различаться.

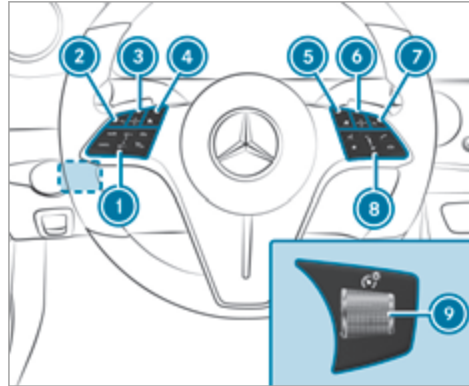

- 1 Группа управления системой TEMPOMAT / ограничителем скорости или активным ассистентом поддержания дистанции DISTRONIC(→ стр. 199)
- 2 Кнопка возврата бортового компьютера
- 3 Сенсорная панель управления бортового компьютера
Навигация: провести пальцем
Подтверждение: нажать
- 4 Главное меню бортового компьютера

- 5 Главное меню мультимедийной системы MBUX
- 6 Сенсорная панель управления мультимедийной системы MBUX
Навигация: провести пальцем
Подтверждение: нажать
- 7 Кнопка возврата мультимедийной системы MBUX
- 8 Группа управления мультимедийной системы MBUX
 Система LINGUATRONIC
- 9 Настройка яркости подсветки дисплея приборов

Пользование бортовым компьютером

При пользовании бортовым компьютером учитывайте законодательные нормы страны, в которой Вы в данный момент находитесь.



Пользование бортовым компьютером осуществляется с помощью сенсорной кнопки Touch-Control слева и кнопки возврата / кнопки возврата к начальному экрану слева.

При пользовании бортовым компьютером в качестве обратной связи раздаются различные оповещательные сигналы, например при достижении конца списка или прокручивании списка.

i Для оптимального управления касайтесь сенсорной кнопки Touch-Control по возможности кончиком большого пальца.

Доступны следующие меню:

- [Вспомог. сист.](#)
- [Телефон](#)
- [Навигация](#)

- [Путевая стат.](#)
- [Радио](#)
- [Медийн.источ.](#)
- [ТО](#)
- **Автомобили с дисплеем приборов на широкоформатном дисплее передней панели: Дизайн**

i Информацию о вариантах настройки и выбора в меню можно найти в электронном руководстве по эксплуатации.

Меню можно вызвать в строке меню на дисплее приборов.

▶ Вызов строки меню: нажимайте кнопку возврата слева, пока не появится строка меню.

i **Автомобили без активной системы поддержания дистанции DISTRONIC:** с помощью кнопки  можно вызвать строку меню бортового компьютера.

▶ Прокручивание в строке меню: проведите пальцем влево или вправо по сенсорной кнопке Touch-Control слева.

▶ Вызов меню, подменю или вариантов настройки в меню, подтверждение выбора

или настройки: нажмите сенсорную кнопку Touch-Control слева.

▶ Прокручивание индикаций или списков в меню, выбор содержимого дисплея, функции, записи или индикации: проведите пальцем вверх или вниз по сенсорной кнопке Touch-Control слева.

▶ Выход из подменю: нажмите кнопку возврата слева.

Выбор проекционного дисплея

▶ Включение проекционного дисплея: включите проекционный дисплей с помощью мультимедийной системы или активируйте его в строке меню, проведя пальцем вверх по сенсорной кнопке Touch-Control слева. На проекционном дисплее будет выбрано меню проекционного дисплея.

▶ Переключение на проекционный дисплей: нажмите сенсорную кнопку Touch-Control слева или проведите пальцем вверх по сенсорной кнопке Touch-Control слева.

▶ Настройка трех областей индикации проекционного дисплея: проведите пальцем вверх или вниз по сенсорной кнопке Touch-Control слева.

Меню в полноэкранном режиме

На дисплее приборов в полноэкранном режиме могут отображаться следующие меню:





- [Вспомог.сист.](#)
- [Путевая стат.](#)
- [Навигация](#)





▶ В соответствующем меню с помощью сенсорной кнопки Touch-Control слева прокрутите список до конца.

▶ Нажмите сенсорную кнопку Touch-Control слева. Выбранное меню отобразится в полноэкранном режиме.

Обзор индикаций на дисплее приборов

Индикации на дисплее приборов:

-  Активная система помощи при парковке включена (→ стр. 243)
-  Система комфортной парковки PARKTRONIC выключена (→ стр. 240)
-  Система круиз-контроля TEMPOMAT (→ стр. 198)
-  Ограничитель скорости (→ стр. 199)

-  Активная система поддержания дистанции DISTRONIC (→ стр. 202)
-  Активная система экстренного торможения (→ стр. 218)
-  Активная система помощи в рулевом управлении (→ стр. 210)
-  Активная система помощи при движении в пробке (→ стр. 209)
-  Активная система удержания полосы движения (→ стр. 224)
-  Функция ECO Start-Stop (→ стр. 166)
-  Функция HOLD (→ стр. 195)
-  Система адаптивного управления дальним светом (→ стр. 135)
-  Система адаптивного управления дальним светом ПЛЮС (→ стр. 136)
-  Превышение максимально разрешенной скорости (только для определенных стран)

Автомобили с системой распознавания дорожных знаков: распознанные указания и дорожные знаки (→ стр. 218).

Обзор сигнальных и контрольных ламп, см. (→ стр. 440).

Проекционный дисплей

Функционирование проекционного дисплея

УКАЗАНИЕ Автомобили Mercedes-AMG

▶ Соблюдайте указания в руководстве по эксплуатации дополнительного оборудования. В противном случае Вы можете не распознать опасность.

На проекционном дисплее в поле зрения водителя над передней панелью отображается, например, следующая информация:

- текущая скорость движения
- информация навигационной системы
- информация вспомогательных систем и систем обеспечения безопасности движения
- некоторые предупредительные сообщения

В трех областях индикации проекционного дисплея в зависимости от комплектации автомобиля может отображаться различная информация (→ стр. 262).

Отображаемая информация

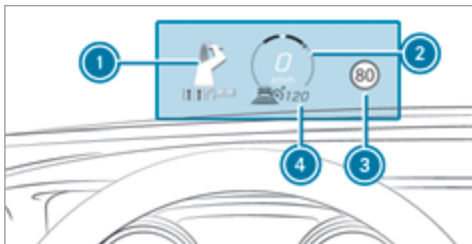

- ❶ Указания навигационной системы
- ❷ Текущая скорость движения
- ❸ Распознанные указания и дорожные знаки
- ❹ Скорость, установленная с помощью системы помощи водителю (например, в системе круиз-контроля TEMPOMAT)

Системные пределы

На качество отображения индикации влияют следующие условия:

- положение сиденья
- настройка положения изображения
- условия освещения

- мокрое дорожное полотно
- предметы на крышке дисплея
- поляризация солнцезащитных очков

❶ При ярком солнечном свете некоторые части индикации могут стать блеклыми. Данное явление исчезает при выключении и последующем включении проекционного дисплея.

Настройка индикаций проекционного дисплея с помощью бортового компьютера

Бортовой компьютер:



Могут быть выполнены или отображены следующие настройки или индикации проекционного дисплея:

- Положение
- Яркость
- Сообщения
- Состояние вспомогательных систем
- Телефон
- Аудиосистема
- Система LINGUATRONIC

▶ **Выбор меню «Настройки»:** проведите пальцем вправо по сенсорной кнопке Touch-Control слева. Будет выбрано меню «Настройки» ❸.

▶ **Вызов меню «Настройки»:** нажмите сенсорную кнопку Touch-Control слева.

▶ **Настройка положения:** проведите пальцем вверх или вниз по сенсорной кнопке Touch-Control слева.

▶ **Настройка яркости:** проведите пальцем влево или вправо по сенсорной кнопке Touch-Control слева.

Настройка сообщений, состояния вспомогательных систем, телефона, аудиосистемы и системы Linguatronic

▶ Нажмите сенсорную кнопку Touch-Control слева. Отобразится список возможных настроек.

▶ Проведите пальцем вверх или вниз по сенсорной кнопке Touch-Control слева и выберите настройку нажатием сенсорной кнопки Touch-Control слева.

Выбор индикаций проекционного дисплея

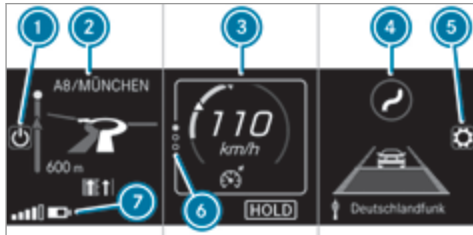

(пример)

- ❶ Включение / выключение проекционного дисплея
- ❷ Левая область индикации
Навигационная система
Средний расход топлива
Акселерометр
- ❸ Центральная область индикации
Спидометр
Скорость, установленная во вспомогательной системе, например в системе круиз-контроля TEMPOMAT

Предупреждения вспомогательных систем, например предупреждение об опасной дистанции

- ❹ Правая область индикации
Система распознавания дорожных знаков
Графика сближения
- ❺ Настройка положения, яркости и нижней области индикации
- ❻ Индексные маркеры
- ❼ Нижняя область индикации (пример: левая область индикации)

Неиспользуемые области индикации с ❷ по ❹ могут быть скрыты.

- ❶ В режиме аудиовоспроизведения при активном управлении аудиоисточником на некоторое время отображается название радиостанции или композиции. Кроме того, отображаются последние вызовы при активном использовании списка телефонных номеров на дисплее приборов.
- ▶ Проведите пальцем вверх по сенсорной кнопке Touch-Control слева.
- ▶ Нажмите сенсорную кнопку Touch-Control слева.

Включение / выключение проекционного дисплея при помощи мультимедийной системы

Мультимедийная система:

▶ ▶ Установки ▶ Быстрый доступ

- ▶ Выберите HUD (проекционный дисплей).
Проекционный дисплей появляется на мониторе.

Обзор и управление**Указания по мультимедийной системе MBUX**

▲ ВНИМАНИЕ Опасность потери контроля за дорожной ситуацией из-за информационных систем и устройств связи

Пользование интегрированными в автомобиль информационными системами и устройствами связи во время движения может отвлекать Вас от дорожной ситуации. Кроме того, Вы можете потерять контроль над автомобилем.

▶ Пользуйтесь этими устройствами только в том случае, если это допускает дорожная ситуация.

▶ Если это невозможно, остановитесь с учетом ПДД и выполните ввод данных во время остановки автомобиля.

При пользовании мультимедийной системой соблюдайте законодательные нормы страны, в которой Вы в данный момент находитесь.

В зависимости от комплектации набор функций и обозначение продуктов Вашей мультимедийной системы MBUX могут отличаться от описания и изображений в руководстве по эксплуатации. Так, например, ведение к цели с использованием дополненной

реальности доступно не во всех вариантах комплектации.

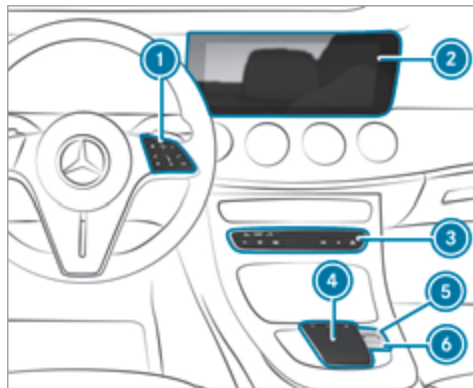
Обзор мультимедийной системы MBUX

Комплектация с сенсорной панелью

- ① Сенсорная кнопка Touch-Control и группа управления мультимедийной системы MBUX
- ② Мультимедийный дисплей с сенсорной технологией

- ③ Панель управления с кнопками для телефона, навигации, радиоприемника / носителей данных, функций автомобиля / системных настроек и элементов избранного / тем настроек

- ④ Сенсорная панель

- ⑤ Регулятор

При вращении: регулировка громкости

При нажатии: включение или выключение звука

Для автомобилей Mercedes-AMG с системой выпуска ОГ AMG Performance:

- При повороте: регулировка громкости
- При кратковременном нажатии: включение или выключение звука
- При продолжительном нажатии: включение или выключение мультимедийной системы

- ⑥  Включение или выключение мультимедийной системы MBUX или мультимедийного дисплея

Для автомобилей Mercedes-AMG с системой выпуска ОГ AMG Performance:

Кнопка 

- Настройка звучания системы выпуска ОГ AMG Performance

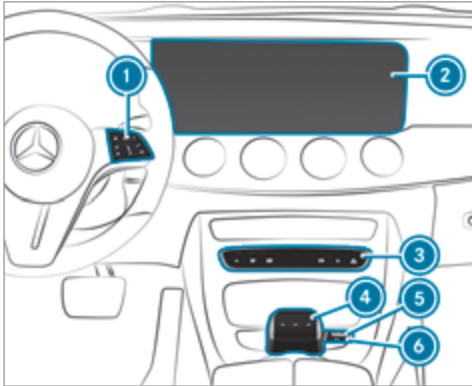

Комплектация с сенсорной панелью и контроллером

- ① Сенсорная кнопка Touch-Control и группа управления мультимедийной системы MBUX
- ② Мультимедийный дисплей с сенсорной технологией
- ③ Панель управления с кнопками для телефона, навигации, радиоприемника / носителей данных, функций автомобиля / системных настроек и элементов избранного / тем настроек

④ Сенсорная панель с контроллером

⑤ Регулятор

При вращении: регулировка громкости

При нажатии: включение или выключение звука

Для автомобилей Mercedes-AMG с системой выпуска ОГ AMG Performance:

- При повороте: регулировка громкости
- При кратковременном нажатии: включение или выключение звука
- При продолжительном нажатии: включение или выключение мультимедийной системы

⑥  Включение или выключение мультимедийной системы MBUX или мультимедийного диска

Для автомобилей Mercedes-AMG с системой выпуска ОГ AMG Performance:

Кнопка 

- Настройка звучания системы выпуска ОГ AMG Performance

⑦ Комплектация с сенсорной панелью и контроллером доступна не во всех странах.

Другие возможности управления:

- Ведение голосового диалога с помощью системы LINGUATRONIC.

- Бесконтактное управление функциями с помощью ассистента салона MBUX.

⑧ Дополнительная информация о пользовании и приложениях, службах и сервисах приведена в электронном руководстве по эксплуатации.

Защита от кражи

Данное устройство оснащено техническими средствами защиты от кражи. Более подробную информацию о защите от кражи можно получить в специализированной мастерской с квалифицированным персоналом.

Обзор начального экрана

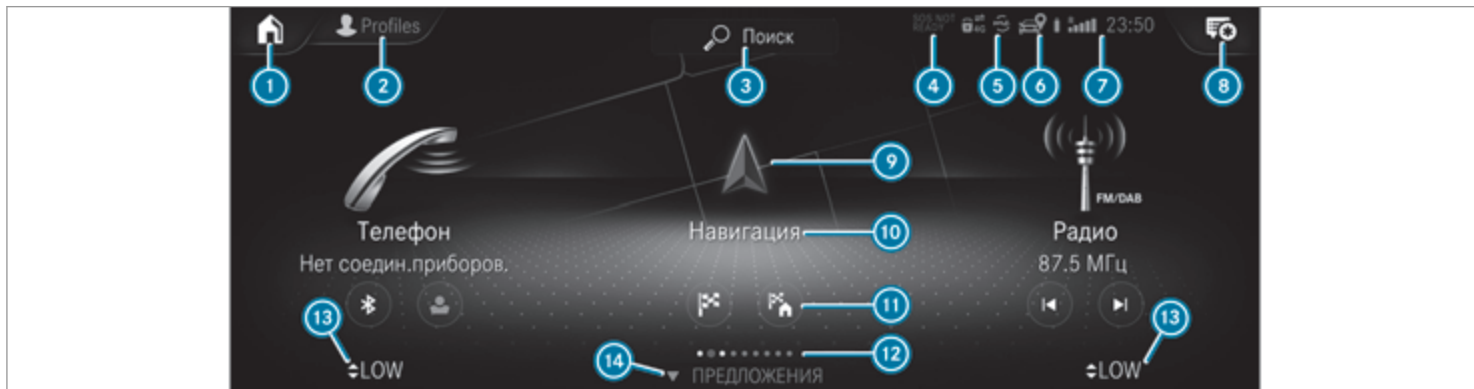

- ① Вызов первых трех приложений или начального экрана в зависимости от индикации
- ② Вызов профилей
- ③ Вызов функции глобального поиска
- ④ Индикация SOS NOT READY (только если недоступна система экстренного вызова Mercedes-Benz)
- ⑤ Система Mercedes me connect активна

- ⑥ Функция передачи местоположения автомобиля активна
- ⑦ Уровень сигнала сети мобильной связи, индикация включения питания, уровень заряда аккумуляторной батареи подключенного мобильного телефона, время
- ⑧ Вызов центра уведомлений
- ⑨ Вызов приложения с помощью символа
- ⑩ Приложение и актуальная информация

- ⑪ Быстрый доступ, например ввод адреса местожительства
- ⑫ Индексные маркеры и выбранная область индикации
- ⑬ Вызов меню климатической установки
- ⑭ Вызов разделов **ПРЕДЛОЖЕНИЯ**, **ТЕМЫ** и **ИЗБРАННОЕ**

- i** Если приложение Mercedes me connect **5** активно, автомобиль привязан к Mercedes me connect. При этом данные автомобиля передаются на сервер. Набор передаваемых данных зависит от того, какие сервисы активированы. Более подробную информацию можно найти в разделах «Условия использования Mercedes me connect» и «Указания по защите данных». Наличие функции зависит от конкретной страны. Если функция передачи местоположения автомобиля **6** активна, то для данного автомобиля были активированы сервисы Mercedes me connect, которые имеют доступ к данным о местоположении автомобиля. В каких случаях передаются данные о местоположении автомобиля зависит от соответствующих сервисов. Более подробную информацию можно найти в разделах «Условия использования Mercedes me connect» и «Указания по защите данных». Наличие функции зависит от конкретной страны.

Пользование мультимедийной системой MBUX

С помощью сенсорной кнопки Touch-Control

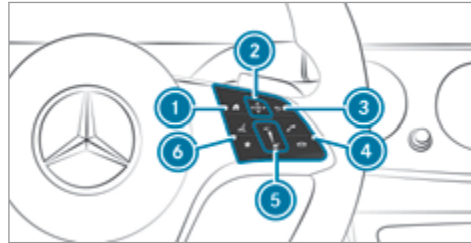

- 1** Отображение начального экрана
- 2** Сенсорная кнопка Touch-Control
 Проведите пальцем в направлении стрелки (навигация)
 Нажмите (подтверждение)
- 3** Возврат к последней индикации
- 4** Совершение или прием телефонного вызова
 Отклонение или завершение телефонного вызова
- 5** Увеличение громкости: проведите пальцем вверх
 Уменьшение громкости: проведите пальцем вниз

- Выключение звука: нажмите
- 6** Запуск системы LINGUATRONIC
- Вызов элементов избранного (кратковременное нажатие) или добавление элементов избранного и тем настроек (продолжительное нажатие)

- i** Для оптимального управления касайтесь сенсорной кнопки Touch-Control **2** по возможности кончиком большого пальца.

Навигация в меню выполняется движениями одним пальцем по сенсорной кнопке Touch-Control **2**.

▶ **Выбор опции меню:** проведите пальцем и нажмите.

▶ **Перемещение цифровой карты:** проведите пальцем в любом направлении.

На сенсорном экране

▶ Выбор опций меню, символов или знаков при нажатии.

▶ **Навигация в меню:** проведите пальцем вверх, вниз, влево или вправо.

▶ **Рукописный ввод символов:** напишите символ пальцем на сенсорном экране.

- ▶ **Увеличение или уменьшение масштаба карты:** разведите или сведите вместе два пальца.
- ▶ **Вызов глобального меню:** коснитесь сенсорного экрана и удерживайте палец до тех пор, пока не появится меню **ОПЦИИ**.
- ⓘ Дополнительная информация об управлении приведена в электронном руководстве по эксплуатации.

На сенсорной панели и контроллере

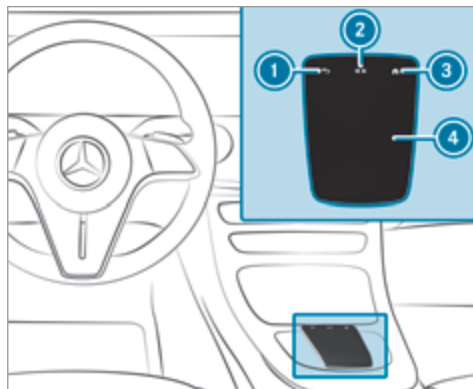

Комплектация с сенсорной панелью

- ① Возврат к последней индикации
- ② Вызов меню управления аудиосистемы
- ③ Вызов начального экрана
- ④ Сенсорная панель

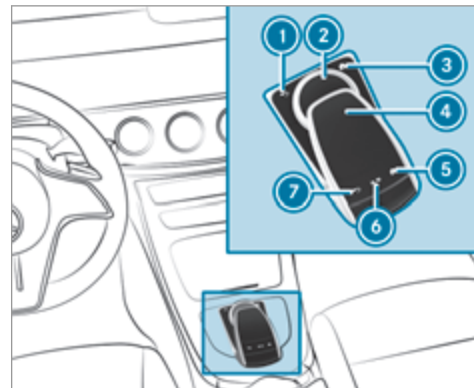

Комплектация с сенсорной панелью и контроллером

- ① Возврат к последней индикации
- ② Контроллер
- ③ Вызов начального экрана
- ④ Сенсорная панель
- ⑤ Вызов начального экрана
- ⑥ Вызов меню управления аудиосистемы
- ⑦ Возврат к последней индикации





❗ Комплектация с сенсорной панелью и контроллером доступна не во всех странах.

▶ Управление осуществляется в зависимости от комплектации.

Пользование сенсорной панелью (примеры)





- Для выбора опции меню проведите пальцем по экрану и нажмите.
- Если включена функция распознавания рукописного текста, напишите символ на сенсорной панели.
- Проведите двумя пальцами вниз или вверх. Откроется или закроется центр уведомлений.
- Разведите или сведите вместе два пальца на карте. Масштаб карты увеличится или уменьшится.

Пользование контроллером

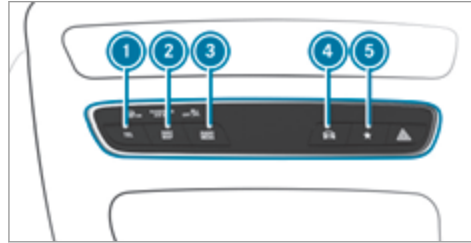
- Вращение влево или вправо .
- Перемещение влево или вправо .
- Перемещение вверх или вниз .
- Перемещение по диагонали .
- Кратковременное или продолжительное нажатие .

Вызов приложений с помощью кнопок



- 1 Кнопка : вызов телефона
- 2 Кнопка : вызов навигации
- 3 Кнопка : вызов радиоприемника или носителей данных
- 4 Кнопка : вызов функций автомобиля
- 5 Кнопка 

Кратковременное нажатие: вызов элементов избранного

Продолжительное нажатие: добавление элемента избранного или создание новой темы настроек

▶ В качестве альтернативы нажмите  на сенсорном экране.

▶ Вызов приложения (→ стр. 266).

Функционирование системы LINGUATRONIC

⚠ ВНИМАНИЕ Опасность потери контроля за дорожной ситуацией из-за информационных систем и устройств связи

Пользование интегрированными в автомобиль информационными системами и устройствами связи во время движения может отвлекать Вас от дорожной ситуации. Кроме того, Вы можете потерять контроль над автомобилем.

▶ Пользуйтесь этими устройствами только в том случае, если это допускает дорожная ситуация.

▶ Если это невозможно, остановитесь с учетом ПДД и выполните ввод данных во время остановки автомобиля.

В целях собственной безопасности при пользовании мобильными устройствами связи и особенно системой голосового управления обязательно учитывайте следующие моменты:

- Соблюдайте законодательные нормы страны, в которой Вы в данный момент находитесь.

- При пользовании системой голосового управления в экстренной ситуации Ваш голос может измениться, что приведет к задержке разговора по телефону, например в случае совершения экстренного вызова.
- Перед поездкой ознакомьтесь с функциями системы голосового управления.

С помощью системы LINGUATRONIC можно управлять различными приложениями мультимедийной системы MBUX, используя голосовой ввод. Система LINGUATRONIC готова к работе приблизительно через тридцать секунд после включения зажигания и доступна для сидений водителя и переднего пассажира.

Можно пользоваться следующими приложениями мультимедийной системы:

- Телефон
- SMS-сообщения и электронная почта
- Навигация
- Адресная книга
- Радиоприемник
- Носители данных
- Телевизор
- Функции автомобиля

Запуск системы LINGUATRONIC

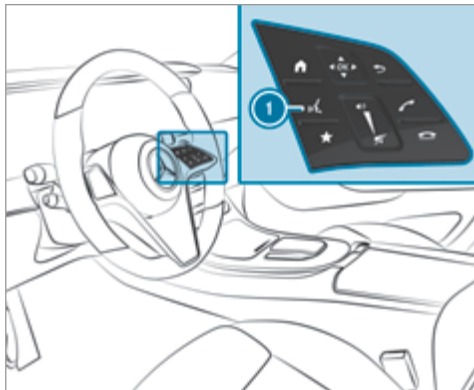

- ▶ Нажмите ①.
- или
- ▶ Скажите «Привет, Мерседес».

Обзор ассистента салона MBUX

▲ ОСТОРОЖНО Опасность получения травмы лазерными лучами камеры

Этот продукт использует лазерную систему класса 1. При открытии или повреждении корпуса лазерные лучи могут повредить сетчатку глаза.

- ▶ Не открывайте корпус.
- ▶ Работы по техническому обслуживанию и ремонт всегда проводите в специализированной мастерской с квалифицированным персоналом.

Данное устройство является лазерным продуктом класса 1 в соответствии со стандартом DIN EN 60825-1:2014.

Камера находится в потолочной блок-панели управления.

Если автомобиль оснащен ассистентом салона MBUX, некоторыми функциями мультимедийной системы можно пользоваться, не прикасаясь к ней. Ассистент салона может различать действия водителя и переднего пассажира и распознавать определенные положения рук (жесты).

Системные пределы, сообщения на дисплее и указания по устранению проблемы

В следующих ситуациях система может функционировать ограниченно или не функционировать вообще:

- Камера в потолочной блок-панели управления во время эксплуатации может нагреваться. Вследствие этого она может на некоторое время отключаться, особенно при длительной эксплуатации или высокой температуре наружного воздуха.

Не касайтесь камеры или закройте ее и подождите, пока она остынет и снова будет доступна.

- Камера закрыта, загрязнена, запотела или поцарапана.

Перед чистой объектива камеры дождитесь, пока она остынет.

Протрите снаружи объектив камеры сухой или влажной хлопчатобумажной салфеткой. Не используйте салфетки из микроволокна. **Не** снимайте крышку при чистке.

- Распознаванию могут помешать, например, светоотражающая одежда, неблагоприятный цвет одежды или аксессуаров.
- Одежда (шляпа, платок, шарф) может ограничить область захвата камеры.
Не загораживайте зону обзора камеры.
- Камера не работает.
Обратитесь на авторизованную СТОА Mercedes-Benz.

Ассистент салона MBUX поддерживает следующие взаимодействия:

| Зона взаимодействия | Взаимодействие | Описание |
|---|-----------------------------------|--|
| Перед мультимедийным дисплеем или над сенсорной панелью | Приближение к элементу управления | Ассистент салона распознает поднесение руки к элементу управления. При этом изображение на мультимедийном дисплее настраивается в зависимости от текущего приложения. Пользование некоторыми функциями с мест водителя и переднего пассажира различается. Определенного положения руки не требуется. |
| Над центральной консолью | Заданный жест | С помощью заданного жеста можно вызвать элемент избранного. |

| Зона взаимодействия | Взаимодействие | Описание |
|--|---|--|
| Под внутрисалонным зеркалом заднего вида | Краткие движения вверх и вниз | При кратких движениях вверх и вниз под внутрисалонным зеркалом заднего вида включается и выключается свет фонаря для чтения со стороны водителя или переднего пассажира. |
| Над сиденьем переднего пассажира | Протягивание руки к сиденью переднего пассажира | При протягивании руки к сиденью переднего пассажира включается поисковый фонарь. Если убрать руку из этой зоны, поисковый фонарь выключится. |

Включение или выключение света фонаря для чтения и поискового фонаря

Условия

- **Свет фонаря для чтения:** функция доступна в темноте.
- Движение рукой выполняется в зоне взаимодействия под внутрисалонным зеркалом заднего вида.
- **Поисковый фонарь:** функция доступна в темноте.
- Движение рукой выполняется в зоне взаимодействия над сиденьем переднего пассажира.
- Ремень безопасности на сиденье переднего пассажира **не** должен быть вставлен в замок ремня безопасности.

Включение и выключение света фонаря для чтения



- ▶ Кратко проведите рукой вверх или вниз под внутрисалонным зеркалом заднего вида. Свет фонаря для чтения со стороны водителя или переднего пассажира включится или выключится.

Включение и выключение поискового фонаря



- ▶ **Включение:** коснитесь рукой сиденья переднего пассажира. Включится поисковый фонарь для водителя.

- ▶ **Выключение:** уберите руку от сиденья переднего пассажира. Поисковый фонарь выключится.

Информация о профилях, темах настроек, предложениях и избранном

Для сидений с регулировкой с помощью электропривода обратите внимание на следующее указание.

⚠ ВНИМАНИЕ Опасность защемления во время регулировки сиденья водителя после вызова профиля водителя

При выборе профиля пользователя сиденье водителя может быть установлено в положение, сохраненное для данного профиля. Это может причинить травму Вам или другим пассажирам автомобиля.

- ▶ Убедитесь, что во время регулировки сиденья водителя с помощью мультимедийной системы в зоне перемещения сиденья нет людей или каких-либо частей тела.

При возникновении опасности защемления немедленно остановите процесс регулировки посредством:

- ▶ а) нажатия на предупредительное сообщение на медиадисплее.
- или
- ▶ б) нажатия кнопки позиционирования в функции памяти или переключателя регулировки сиденья на двери водителя. Процесс регулировки будет остановлен.

Сиденье водителя оснащено системой защиты от прикосновения.

Если дверь водителя открыта, после вызова профиля водителя его сиденье **не** регулируется.

В профилях сохраняются персональные настройки автомобиля и настройки мультимедийной системы. Если автомобилем пользуются несколько водителей, то водитель может выбрать свой профиль, не изменяя сохраненные настройки профиля других водителей.

❗ Информация о профилях Mercedes me connect приведена в электронном руководстве по эксплуатации.

К настройкам автомобиля относятся, например, сиденье водителя, настройки рулевого колеса и зеркал, система отопления, вентиляции и кондиционирования и светодиодная подсветка салона. Для настройки мультимедийной системы можно выбрать,

например, радиостанции, последние цели, а также темы настроек, предложения и избранное.

Для повторяющихся дорожных ситуаций, например для длительных поездок по автомагистрали, предпочтительные настройки можно сохранить в теме настроек в автомобиле. В теме настроек можно сохранить, например, отображение цифровой карты, предпочтительную радиостанцию и предпочтительный режим движения.

Автомобиль может «запоминать» предпочтения водителя. В этом случае предлагаются наиболее вероятные цели навигации, источники носителей данных, радиостанции или контакты. Для этого необходимо выбрать профиль, дать свое согласие на обработку данных и предоставить достаточное количество данных.

Избранное предоставляет быстрый доступ к часто используемым приложениям. Избранное можно выбрать из категорий или напрямую добавить в приложение.

Конфигурирование профилей, тем настроек и предложений

Мультимедийная система:



Создание нового профиля

- ▶ Выберите **Создать профиль**.
- ▶ Выберите графическую фигуру.
- ▶ Введите имя и подтвердите, нажав .
- ▶ Выберите **Далее** .
- ▶ Выберите **Актуальные установки**.
- ▶ Выберите **Сохранить**.
- ▶ Чтобы привязать мобильный телефон к профилю пользователя, включите Bluetooth® и выберите **Соединить с телефоном**.
- ▶ Выберите **Выполнено**.

Выбор опций профиля

- ▶ Выберите для работы с профилем. Доступны следующие функции:
 - Редактирование, сброс или удаление профиля
 - Сброс избранного или тем настроек
 - Конфигурирование предложений

Конфигурирование предложений

- ▶ Выберите для работы с профилем.
- ▶ Выберите **Установки предложений**.
- ▶ Включите или выключите **Учить данные поездок**, **Допустить музыкальные предложения** и **Допустить предложение контактов**.
- ▶ **Выключение функции обучения на один день:** включите **Деактив.обучен.24 ч**. Для активного профиля в течение 24 часов не будет происходить обучение по новым действиям данного профиля и не будет выполняться сбор данных. Предложения будут по-прежнему отображаться.
Пример: если опция включена и был рассчитан маршрут к новой цели, то эта цель не учитывается для функции обучения.

Создание новой темы настроек

- ▶ Выберите .
- ▶ Выберите **ТЕМЫ**.
- ▶ Выберите **Создать тему**. Отобразятся настройки, которые должны быть сохранены в теме настроек.
- ▶ Выберите **Далее** .

- ▶ Выберите **Аудио** и **Navigation** (Навигационная система) и сохраните активные настройки в теме настроек.
- ▶ Выберите **Далее** .
- ▶ Выберите экран приветствия.
- ▶ Выберите **Далее** .
- ▶ Выберите изображение.
- ▶ Введите название в поле ввода и подтвердите, нажав .
- ▶ Выберите **Сохранить**.

Установки системы

Обзор меню «Системные настройки»

В меню «Системные настройки» можно выполнять настройки следующих меню и элементов управления:

- Дисплей
 - Стили
 - Подсветка приборов
 - Яркость дисплея
 - Подсветка обрамления
 - Дневной / ночной дизайн

- Элементы управления
 - Язык клавиатуры и функция распознавания рукописного ввода
 - Чувствительность сенсорной панели
 - Чувствительность сенсорных кнопок Touch-Control
- Система LINGUATRONIC
- Звучание
 - Мультимедийная система
 - Навигация и сообщения о дорожной ситуации
 - Телефон
 - Усиление голосового звучания из передней части салона в заднюю
- Возможность подключения
 - Wi-Fi, Bluetooth®, NFC
- Время и дата
- Язык
- Единицы измерения расстояния
- Обновления программного обеспечения
- Импорт / экспорт данных
- Защита с помощью PIN-кода
- Сброс системы

Информация по важным системным обновлениям

Для безопасности данных Вашей мультимедийной системы могут потребоваться важные системные обновления. Установите их, так как в противном случае безопасность Вашей мультимедийной системы не может быть гарантирована.

Системное обновление состоит из трех этапов:

- Загрузка или копирование необходимых для установки данных
- Установка загруженного программного обеспечения
- Активирование загруженного системного обновления путем перезагрузки системы

i Если включено автоматическое обновление программного обеспечения, то системные обновления загружаются автоматически.

Если системное обновление доступно, мультимедийная система отображает соответствующее уведомление.

У Вас есть следующие возможности выбора:

- **Принять и установить**

Системное обновление загружается в фоновом режиме.

- **Информация**

Отображается информация о предстоящих системных обновлениях.

- **Позже**

Системное обновление можно позднее загрузить вручную.

Глубинные системные обновления

Глубинные системные обновления связаны с настройками автомобиля или системы и поэтому возможны только в остановленном автомобиле с выключенным зажиганием.

Если загрузка глубинного системного обновления завершена и загруженное системное обновление готово к установке, то Вы будете проинформированы об этом, например после выключения и включения зажигания.

i Остановите автомобиль в подходящем месте в соответствии с ПДД, прежде чем начать установку.

Условия для установки:

- Зажигание должно быть выключено.
- Вы прочитали и приняли во внимание указания и предупреждения.
- Электрический стояночный тормоз задействован.

Если все условия соблюдены, то выполняется установка загруженного системного обновления. Во время установки загруженного системного обновления управление мультимедийной системой недоступно, а функции автомобиля ограничены.

Если во время установки обновления появятся ошибки, то автоматически запускается восстановление предыдущей версии. Если восстановление предыдущей версии невозможно, то на мультимедийном дисплее появится символ. Обратитесь в специализированную мастерскую с квалифицированным персоналом для устранения проблемы.

Настройка точки доступа Wi-Fi

Условия

- Для подключения мультимедийной системы по Wi-Fi к внешней точке доступа: коммуникационный модуль не установлен.
- Подключаемое устройство поддерживает как минимум один из описанных типов подключения.

Мультимедийная система:

 [Установки](#) [Система](#)
[Wi-Fi & Bluetooth](#)

Включение / отключение Wi-Fi

- ▶ Выберите [Wi-Fi](#).

Подключение мультимедийной системы к внешней точке доступа по Wi-Fi

Тип установки соединения необходимо выбрать в мультимедийной системе и на подключаемом устройстве.

 Порядок подключения может отличаться в зависимости от устройства. Следуйте указаниям на дисплеях. Более подробную информацию можно найти в руководстве по эксплуатации от изготовителя.



- ▶ Выберите [Установки Интернета](#).
- ▶ Выберите [Соединить через Wi-Fi](#).
- ▶ Выберите [Добавить точку доступа](#).

Подключение с помощью QR-кода

- ▶ Выберите опции  требуемой сети Wi-Fi.
- ▶ Выберите [Подключение с помощью QR-кода](#).

- ▶ Отсканируйте отображаемый QR-код с помощью подключаемого устройства. Соединение по Wi-Fi будет установлено.

Подключение с помощью ключа безопасности

- ▶ Выберите опции  требуемой сети Wi-Fi.
- ▶ Выберите [Соединить через защитный код](#).
- ▶ Выведите на экран подключаемого устройства ключ безопасности (см. руководство по эксплуатации от изготовителя).
- ▶ Введите данный ключ безопасности в мультимедийной системе.
- ▶ Подтвердите ввод нажатием кнопки .

Подключение с помощью PIN-кода WPS

- ▶ Выберите опции  требуемой сети Wi-Fi.
- ▶ Выберите [Соединить через ввод WPS PIN](#). Мультимедийная система создаст восьмизначный PIN-код.
- ▶ Введите этот PIN-код на подключаемом устройстве.
- ▶ Подтвердите ввод.

Подключение нажатием кнопки

- ▶ Выберите опции  требуемой сети Wi-Fi.
- ▶ Выберите [Соединить через WPS PBC](#).

- ▶ На подключаемом устройстве в опциях выберите «Подключение по WPS PBC» (см. руководство по эксплуатации от изготовителя).
- ▶ Нажмите кнопку WPS на подключаемом устройстве.
- ▶ Выберите [Далее](#) в мультимедийной системе.

Запуск автоматического подключения

- ▶ Выберите [Соединить через Wi-Fi](#).
- ▶ Выберите опции требуемой сети Wi-Fi.
- ▶ Включите [Постоянная связь с Интернетом](#).

Подключение к известной сети Wi-Fi

- ▶ Выберите [Соединить через Wi-Fi](#).
- ▶ Выберите сеть Wi-Fi.
Подключение будет снова выполнено.

Конфигурирование мультимедийной системы в качестве точки доступа Wi-Fi для внешних устройств

Тип установки соединения зависит от подключаемого устройства. Данная функция должна поддерживаться мультимедийной системой и подключаемым устройством. Тип установки соединения необходимо выбрать в мультимедийной системе и на подключаемом устройстве.

- ▶ Выберите [Точка доступа в автомобиле](#).

- ▶ Выберите [Соединить прибор с точкой доступа в а/м](#).

Подключение с помощью создания PIN-кода WPS

- ▶ Выберите [Соединить через генерирование WPS PIN](#).
- ▶ На подключаемом устройстве введите PIN-код, отображаемый на мультимедийном дисплее, и подтвердите ввод.

Подключение путем ввода PIN-кода WPS

- ▶ Выберите [Соединить через ввод WPS PIN](#).
- ▶ В мультимедийной системе введите PIN-код, отображаемый на дисплее внешнего устройства.

Подключение нажатием кнопки

- ▶ Выберите [Соединить через WPS PBC](#).
- ▶ На подключаемом устройстве нажмите кнопку (см. руководство по эксплуатации от изготовителя).
- ▶ Выберите [Далее](#).

Подключение с помощью ключа безопасности

- ▶ Выберите [Соединить прибор с точкой доступа в а/м](#).
Отобразится ключ безопасности.

- ▶ Выберите автомобиль на подключаемом устройстве. Он отобразится с названием сети [DIRECT-MBUX XXXXX](#).

- ▶ На подключаемом устройстве введите ключ безопасности, отображаемый на мультимедийном дисплее.
- ▶ Подтвердите ввод.

Подключение с помощью системы коммуникации ближнего поля (NFC)

- ▶ Выберите [Соединить через NFC](#).
- ▶ Включите систему NFC на мобильном устройстве (см. инструкцию по эксплуатации от изготовителя).
- ▶ Удерживайте подключаемое устройство у NFC-интерфейса автомобиля.
- ▶ Выберите [Выполнено](#).
Теперь мобильное устройство через систему NFC подключено к точке доступа мультимедийной системы.

Создание нового ключа безопасности

- ▶ Выберите [Точка доступа в автомобиле](#).

- ▶ Выберите **Генерировать защитный код**. В дальнейшем соединение будет устанавливаться с использованием вновь созданного ключа безопасности.
- ▶ **Сохранение ключа безопасности:** выберите **Сохранить**. При сохранении нового ключа безопасности происходит разрыв всех существующих соединений по Wi-Fi. При установке новых соединений по Wi-Fi необходимо будет ввести новый ключ безопасности.

Системный язык

Указания относительно системного языка

При помощи данной функции можно установить язык для индикации меню и голосовых указаний навигационной системы. Выбор языка влияет на возможность ввода символов. Голосовые указания навигационной системы поддерживаются не на всех языках. Если язык не поддерживается, то голосовые указания навигационной системы производятся на английском языке.

Установка системного языка

Мультимедийная система:

→ → 🏠 ▶▶ **Установки** ▶▶ Система ▶▶ 🌐 **Язык**

- ▶ Установка языка.

- ⓘ Если Вы используете арабский картографический материал, то также можете настроить отображение текстовой информации на навигационной карте с использованием арабского шрифта. Для этого выберите в качестве языка العربية из перечня языков. Голосовые указания навигационной системы будут воспроизводиться также на арабском языке.

Сброс мультимедийной системы (функция сброса)

⚠ ОСТОРОЖНО Опасность аварии из-за выхода из строя функций мультимедийного дисплея

В процессе сброса мультимедийной системы ее функции, например камера заднего вида, недоступны.

- ▶ Выполняйте сброс мультимедийной системы только в неподвижном автомобиле.

Мультимедийная система:

→ → 🏠 ▶▶ **Установки** ▶▶ Система ▶▶ **Сброс**

Удаляются персональные данные, например:

- память радиостанций

- подключенные мобильные телефоны
 - автомобили с телефонией в задней части салона: подключение телефонной трубки
 - личные профили пользователя
 - ⓘ Гостевой профиль сбрасывается при сбросе до заводских настроек.
 - ⓘ Автомобили с телефонией в задней части салона: во время сброса системы трубка должна находиться в держателе мобильного телефона.
- Появится повторный запрос о подтверждении необходимости сброса.

- ▶ Выберите **Да**. Мультимедийная система будет сброшена до заводских настроек. Если Вы установили PIN-код для своей системы, он также сбрасывается.

Навигационная система

Указания по навигации

Ведение к цели с использованием дополненной реальности

⚠ ОСТОРОЖНО Опасность аварии и травмирования из-за отвлечения, неправильного отображения или неверной интерпретации индикации

Изображение с камеры на индикаторе дополненной реальности не подходит для того, чтобы двигаться, ориентируясь на него.

- ▶ Постоянно держите под контролем действительную дорожную ситуацию.
- ▶ Избегайте длительного наблюдения за изображением с камеры.

⚠ ВНИМАНИЕ Опасность аварии и получения травмы из-за неточного расположения дополнительной информации

Дополнительная информация с отображением дополненной реальности может быть неточной и не может заменить наблюдение за реальной дорожной ситуацией и ее оценку.

- ▶ Постоянно держите в поле зрения реальную дорожную ситуацию при выполнении всех маневров движения.

Включение навигации

Мультимедийная система:

  ▶▶ **Navigation** (Навигационная система)

- ▶ Альтернативный способ: нажмите кнопку . Карта показывает местонахождение автомобиля в данный момент. Отобразится меню навигации. Если ведение к цели активно, индикация меню навигации отключается.
- ▶ **Включение индикации:** коснитесь сенсорного экрана. Отображение меню отключается автоматически.

Обзор навигации



Цифровая карта с меню «Навигация» (пример)

- ① Ввод особой цели или адреса и другие возможности ввода цели
- ② Отмена активного ведения к цели
- ③ Повтор голосового указания навигационной системы и включение или выключение голосовых указаний навигационной системы

- ④ Меню **НА МАРШРУТЕ** с пунктами **Обзор маршрута**, **Альтернативные маршруты** и **Сообщить дорожное событие** (система Car-to-X)
Меню **ДОРОЖНАЯ СИТУАЦИЯ** с пунктами **Сообщения о дорожной ситуации**, **Сообщения по районам** и **Информ.об абонементе для Live Traffic**

Отображение **Перечень маршрутов**

Меню **МЕСТОНАХОЖДЕНИЕ** с пунктами **Сохранить местонахождение**, **Компас** и **Кибла**

- ⑤ Быстрый доступ к пунктам **Дорожная ситуация**, **Парковка**, **Информ.по автострате**, а также с помощью опции **Расширенные** к пунктам **Вид**, **Сообщения**, **Маршрут**

Ввод цели

Мультимедийная система:

→ 🏠 ► Навигация ► 🔍 Куда?

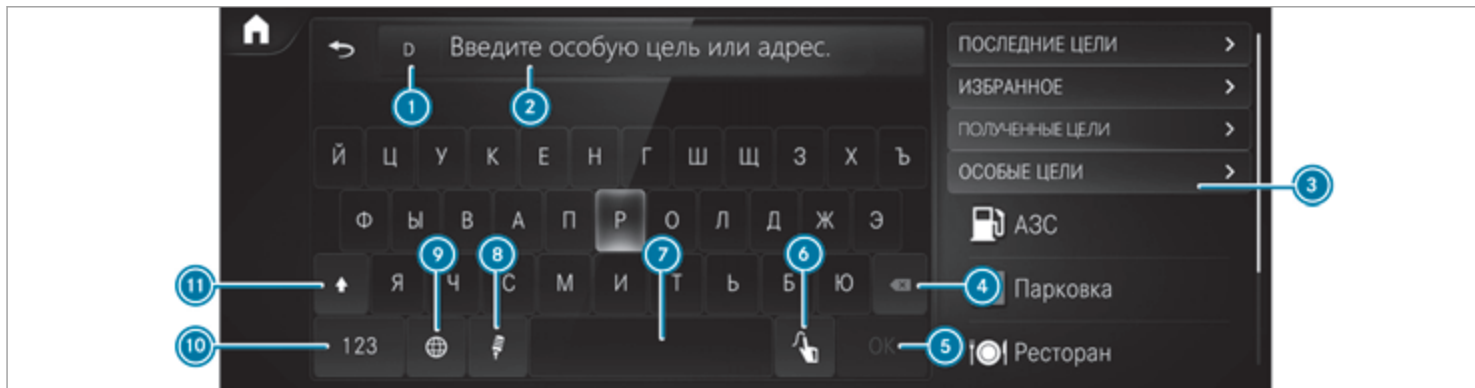

- ① Страна, в которой находится автомобиль

② Ввод особой цели или адреса

③ Список дополнительных вариантов ввода цели

④ Удаление введенной информации

⑤ Подтверждение ввода
- ⑥ Переключение на функцию распознавания рукописного текста

⑦ Вставка пробела

⑧ Переключение на голосовой ввод

⑨ Настройка языка письменного ввода
- ⑩ Переключение на цифры, специальные знаки и символы

⑪ Переключение на прописные или строчные буквы

▶ Введите цель в строке ②. Ввод может выполняться в любой последовательности.

Вы можете ввести, например, следующие данные:

- город, улица, номер дома
- улица, город
- почтовый индекс
- название или категория особой цели, например [Парковка](#)
- имя контакта

▶ Выберите результат поиска в списке ③.

▶ Рассчитайте маршрут (→ стр. 282).

① Дополнительная информация по вводу целей, например адресов из трех слов, приведена в электронном руководстве по эксплуатации.

Изменение страны

▶ Выберите код страны в разделе ①.

▶ Введите код страны.

▶ Выберите страну в разделе ③.

Использование функции онлайн-поиска

① Условия: в индикаторной строке мультимедийного дисплея отображается состояние интернет-соединения в виде символа двойной стрелки.

При вводе цели для поиска используются картографические онлайн-сервисы. Если встроенный поиск не позволяет найти подходящие цели или если Вы

меняете страну, можно воспользоваться онлайн-поиском.

В качестве цели можно ввести адрес, особую цель или адрес из трех слов.

- ▶ Введите цель в строку ввода ②. Отобразятся результаты поиска.
- ▶ Выберите цель в списке. Появится подробная схема маршрута.

или

- ▶ Выберите условный знак страны ①.
- ▶ Выберите провайдера онлайн-сервиса в списке стран.
- ▶ Введите цель в строку ввода ②.
- ▶ Выберите цель в списке.

Расчет маршрута и использование настроек для ведения к цели



Условия

- Цель введена.
- Отобразится адрес цели.

Мультимедийная система:

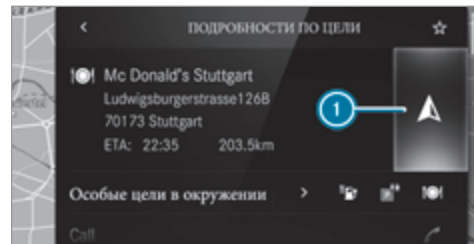
→  >> [Навигация](#)



- ①  Маршрут еще не задан.
-  Маршрут уже задан.

▶ Выберите .
Будет рассчитан маршрут к цели. Запустится ведение к цели.



или

▶ Выберите .
▶ Выберите [Опред. как промеж. цель.](#)
Адрес цели будет задан в качестве следующей промежуточной цели.

или

- ▶ Выберите **Начать нов.веден.к цели**. Адрес цели будет задан в качестве новой цели. Предыдущая цель и промежуточные цели будут удалены. Начнется ведение к новой цели.

Выбор настроек маршрута

- ▶ Выберите .
- ▶ Выберите **Расширенные**.
- ▶ Выберите **Маршрут**.
- ▶ Выберите тип маршрута.
- ▶ Учитывайте информацию о дорожной ситуации с помощью опции **Динамич.ведение к цели** .
- ▶ Выберите опции маршрута с помощью **Избегать: опции**.
- ▶ Включите **Предложить альтернативу**. Для каждого маршрута будут рассчитаны альтернативные маршруты.
- ▶ Включите **Активировать "маятниковый" маршрут**. Если условия выполнены, мультимедийная система автоматически распознает, что автомобиль находится на маятниковом маршруте. Запускается ведение к цели без речевого вывода.

Запуск ведения к цели с использованием дополненной реальности

- ▶ Во время ведения к цели нажмите на значок камеры на мультимедийном дисплее. Перед выполнением поворота вместо навигационной карты будет отображаться изображение с камеры с дополнительной информацией.
- ▶ **Для возврата к навигационной карте:** снова нажмите на значок камеры.

Отображение дополнительной информации на изображении с камеры

- ▶ Выберите .
- ▶ Выберите **Расширенные**.
- ▶ Выберите **Дополненная реальность**.
- ▶ Включите опции **Названия улиц** и **Номера домов**. Во время ведения к цели названия улиц и номера домов накладываются на изображение с камеры.

Использование функций карты

Мультимедийная система:



Установка масштаба карты

- ▶ **Увеличение:** два раза подряд нажмите кратко одним пальцем на мультимедийный дисплей.
- ▶ **Уменьшение:** нажмите двумя пальцами на мультимедийный дисплей.

Перемещение карты

- ▶ Проведите пальцем по сенсорному экрану в любом направлении.
- ▶ **Возврат карты к текущему местоположению автомобиля:** нажмите на .

Выбор ориентации карты

- ▶ На карте дважды нажмите на значок компаса . Вид будет изменяться в следующей последовательности: **3D**, **По направл.движения 2D**, **Северная ориентация 2D**.

Включение и выключение информации об автомагистрали

- ▶ Выберите .

- ▶ Включите или выключите [Информ.по автостраде](#).

Пользование службами и сервисами

Условия

- Имеется интернет-соединение.
- Сервис Mercedes me connect доступен.
- У Вас есть учетная запись пользователя на портале Mercedes me.
- Автомобиль привязан к учетной записи пользователя, и Вы согласились с условиями пользования сервисом.

Дополнительную информацию можно найти по адресу: <https://www.mercedes.me>

- Сервис доступен и активирован.
- Для сервиса «Парковка» должны быть соблюдены следующие дополнительные условия:
 - Сервис «Навигационные службы» доступен, приобретен и активирован на портале Mercedes me.
 - В объем навигационных служб включен сервис «Парковка».

Мультимедийная система:



▶▶ Навигация

Отображение информации о дорожной ситуации с помощью сервиса Live Traffic Information

- ▶ Нажмите .
- ▶ Включите [Дорожная ситуация](#).
- ▶ Выберите [Расширенные](#).
- ▶ Выберите [Вид](#).
- ▶ Выберите [Элементы карты](#).
- ▶ Включите [Дорожные события](#), [Своб.трансп.поток](#) и [Задержка](#).
При получении информации о дорожной ситуации отображаются дорожные события, например ремонтные работы, перекрытие движения, региональные сообщения (например, о тумане) и предупредительные сообщения.

Задержка движения отображается для текущего маршрута. Учитывается задержка движения длительностью от одной минуты.

Отображение предупреждений об опасности с помощью сервиса Car-to-X-Communication

Если предупреждения об опасности доступны, они могут отображаться на карте в виде символов. Отображение зависит от настроек опций [Дорожная ситуация](#) и [Дорожные события](#).

- ▶ Настройте опции.
Если опция [Дорожная ситуация](#) выключена, а опция [Дорожные события](#) включена, отобразятся символы на предполагаемом маршруте.

Отображение информации о погоде и прочей информации на карте

- ▶ Выберите .
- ▶ Выберите [Расширенные](#).
- ▶ Выберите [Вид](#).
- ▶ Выберите [Элементы карты](#).
- ▶ Прокрутите вверх и откройте раздел [ДАННЫЕ ОНЛАЙН-КАРТ](#).
- ▶ Включите сервис, например [Погода](#).
На навигационной карте отобразится актуальная информация о погоде, например температура или облачность.

Сервис «Парковка»

! **УКАЗАНИЕ** Повреждение автомобиля при несоблюдении максимально допустимой высоты проезда

Если высота автомобиля превышает максимально допустимую высоту проезда, это может

привести к повреждению крыши и других частей автомобиля.

- ▶ Учитывайте указанную на дорожном знаке высоту проезда.
- ▶ Не въезжайте при превышении допустимой высоты проезда.
- ▶ Учитывайте факт изменения высоты автомобиля при установке оборудования на крыше.

! **УКАЗАНИЕ** Перед выбором возможности парковки

Данные основаны на информации, предоставляемой поставщиком соответствующих услуг.

Mercedes-Benz не несет ответственности за достоверность предоставленной информации о паркинге или парковке.

- ▶ Всегда учитывайте местную информацию и реальные условия.

i Сервис доступен не во всех странах.

- ▶ Нажмите  и включите опцию **Парковка**.
- ▶ Нажмите **P** на карте.

▶ Выберите место для парковки. На карте отобразятся места для парковки поблизости.

Отобразится следующая информация (если доступна):

- Адрес цели, расстояние от фактического местоположения автомобиля и время прибытия
- Информация о крытой / открытой парковке, например
 - время работы
 - стоимость парковки
 - наличие свободных мест в данный момент
 - максимальная продолжительность парковки
 - **максимальная высота въезда**

Данные о максимальной высоте въезда, предоставляемые сервисом «Парковка», следует проверять по прибытии на соответствующую парковку.
- Доступные способы оплаты (Mercedes pay, монеты, купюры, карта)
- Подробная информация о тарифах на парковку

- Количество свободных мест для парковки
 - Тип оплаты (например, через автомат)
 - Сервисы / оснащение места парковки
 - Номер телефона
- ▶ Рассчитайте маршрут (→ стр. 282).

Указания по использованию видеорегистратора

! **УКАЗАНИЕ** Перед использованием видеорегистратора

Эксплуатация видеорегистратора и пользование его функциями находятся в зоне Вашей ответственности. Правовые нормы относительно эксплуатации и пользования видеорегистратором могут различаться в зависимости от того, в какой стране он используется. В связи с этим соблюдайте правовые нормы, в частности законодательные положения о защите данных в Вашей стране.

Поэтому перед использованием видеорегистратора ознакомьтесь с содержанием этих положений в соответствующей стране применения. Эта функция разрешена не во всех странах.

▶ Соблюдайте законодательные нормы страны, в которой Вы находитесь.

Выбор USB-устройства для видеозаписи с помощью видеорегистратора

Условия

- Как минимум одно USB-устройство подключено к мультимедийной системе.

Мультимедийная система:

→  ▶ Mercedes me & Apps

▶▶ Видеорегистратор

▶ Выберите USB-устройство.

- ⓘ Если USB-устройства содержат несколько разделов, записанные видеофайлы не всегда будут отображаться в списке записей. Компания Mercedes-Benz рекомендует использовать USB-устройства с одним разделом.

Запуск или остановка видеозаписи с помощью видеорегистратора

Условия

- USB-устройство подключено к мультимедийной системе.

- Двигатель автомобиля включен.

Мультимедийная система:

→  ▶ Mercedes me & Apps

▶▶ Видеорегистратор

▶ Если к мультимедийной системе подключено несколько USB-устройств, выберите нужное USB-устройство (→ стр. 286).

▶ Выберите режим записи [Однократная запись](#) или [Циклическая запись](#).
Если выбрана [Однократная запись](#), а память переполнена, запись прекратится.

Если выбрана [Циклическая запись](#), будет записано несколько коротких видеофайлов. При достижении предела объема памяти наиболее старый видеофайл будет удален, а запись автоматически продолжится.

▶ **Запуск:** выберите [Начать запись](#).
Отобразится продолжительность записи. Появится сообщение [Не удаляйте носитель данных..](#) Видеофайл будет сохранен на USB-устройстве.

▶ **Остановка:** выберите [Закончить запись](#).

В следующих случаях может появиться сообщение:

- Режим записи [Однократная запись](#): память переполнена, или возможна запись только в течение

нескольких минут. Видеозапись останавливается или вскоре будет остановлена.

Замените USB-устройство или удалите какой-нибудь видеофайл.

- Если видеозапись запущена, и было распознано пересечение границы, появится уведомление [Пересечена граница страны. Учитывайте национальные предписания по ведению видеозаписи.](#) Эта функция доступна не во всех странах.
- Камера не работает, появляется сообщение [Видеокамера недоступна.](#)

Проверьте камеру на авторизованной СТОА Mercedes-Benz.

Телефон

Пользование телефоном

Указания по пользованию телефоном

- ⚠ **ОСТОРОЖНО** Опасность потери контроля над дорожной ситуацией из-за пользования интегрированными в автомобиль средствами связи во время движения

Пользование интегрированными в автомобиль средствами связи во время движения может

отвлекать Вас от ситуации на дороге. Кроме того Вы можете потерять контроль над автомобилем.

- ▶ Пользуйтесь этими устройствами только в том случае, если это позволяет дорожная ситуация.
- ▶ Если это невозможно, остановитесь в соответствии с ПДД и произведите ввод данных в остановленном автомобиле.

⚠ ОСТОРОЖНО Опасность несчастного случая из-за пользования мобильными устройствами связи во время движения

Мобильные коммуникационные устройства отвлекают водителя от событий на дороге. Кроме того, водитель может потерять контроль над автомобилем.

- ▶ Будучи водителем используйте коммуникационные устройства только, когда автомобиль стоит.
- ▶ Будучи пассажиром, используйте мобильные коммуникационные устройства только в предусмотренных для этого участках, например в задней части салона.

Пользуясь средствами мобильной связи в автомобиле, учитывайте законодательные нормы страны, в которой Вы в данный момент находитесь.

⚠ ОСТОРОЖНО Опасность травмирования из-за неправильного размещения предметов

При неправильном размещении предметов в салоне автомобиля существует опасность их смещения или опрокидывания из стороны в сторону, при этом они могут задеть находящихся в автомобиле людей. Кроме того, подстаканники, открытые вещевые отделения и держатели для мобильных телефонов в случае аварии не всегда могут удержать находящиеся в них предметы.

Существует опасность травмирования, в особенности при торможении или внезапном изменении направления движения!

- ▶ Всегда размещайте предметы так, чтобы их не опрокидывало из стороны в сторону в таких или подобных ситуациях.
- ▶ Всегда следите за тем, чтобы предметы не выступали из вещевых отделений, багажных сеток или сеток-карманов.
- ▶ Закрывайте запираемые вещевые отделения перед началом движения.

- ▶ Всегда размещайте и закрепляйте тяжелые, твердые, острые предметы, предметы с острыми краями, а также бьющиеся или слишком большие предметы в багажнике / багажном отделении.

Обратите внимание на следующие указания по надлежащему хранению мобильных средств связи:

- Загрузка автомобиля (→ стр. 118)

Bluetooth®-соединение:

Вид меню и доступные функции в меню телефона частично зависят от профиля Bluetooth® в подключенном мобильном телефоне. Полный объем услуг доступен только в том случае, если мобильный телефон поддерживает оба приведенных ниже профиля Bluetooth®:

- PBAP (Phone Book Access Profile)
 - Список контактов из мобильного телефона автоматически отображается в мультимедийной системе.
- MAP (Message Access Profile)
 - Функцию поддержки сообщений мобильного телефона можно использовать в мультимедийной системе.

При этом функцию воспроизведения аудиофайлов через Bluetooth® можно использовать вне зависимости от вышеуказанных условий с любым устройством мобильной связи.

Информация об объеме функций подключаемого мобильного телефона приведена в руководстве по эксплуатации от изготовителя.

Сетевое соединение:

В следующих случаях возможно прерывание телефонного соединения во время движения:

- При переключении на станцию передачи / приема, на которой нет свободных каналов голосовой связи.
- Если используемая SIM-карта несовместима с доступной сетью.
- Мобильный телефон с картой Twincard одновременно зарегистрирован в сети с помощью второй SIM-карты.

Для повышения качества голосовой связи мультимедийная система поддерживает технологию HD Voice®. Для этого мобильные телефоны и операторы мобильной связи собеседников должны поддерживать HD Voice®.

В зависимости от качества соединения качество голосовой связи может изменяться.

Более подробную информацию можно получить на авторизованной СТОА Mercedes-Benz или по ссылке <https://www.mercedes-benz.com/connect>

Обзор меню телефона



- ① Имя устройства Bluetooth® подключенного в данный момент мобильного телефона / мобильного телефона
- ② Имя устройства Bluetooth® подключенного в данный момент мобильного телефона / мобильного телефона (режим подключения двух телефонов)
- ③ Статус элемента питания подключенного мобильного телефона

- ④ Уровень сигнала мобильной сети
- ⑤ Опции
- ⑥ Диспетчер устройств
- ⑦ Сообщения
- ⑧ Блок цифр
- ⑨ Поиск контактных данных

Обзор видов режимов телефона

В зависимости от комплектации у Вас имеются следующие виды режимов телефона:

- Один мобильный телефон подключен к мультимедийной системе через Bluetooth®.
- Два мобильных телефона подключены к мультимедийной системе через Bluetooth® (режим подключения двух телефонов).

- При помощи мобильного телефона в активном режиме можно использовать все функции мультимедийной системы.
- С помощью мобильного телефона в фоновом режиме можно принимать входящие вызовы и сообщения.
Можно поменять местами мобильный телефон в активном режиме и мобильный телефон в фоновом режиме.
- Мобильный телефон подключен как телефон в автомобиле.

Подключение мобильного телефона

Условия

- Bluetooth® в мобильном телефоне включен (см. руководство по эксплуатации от изготовителя).
- Bluetooth® в мультимедийной системе включен.

Мультимедийная система:



Поиск мобильного телефона

- ▶ Выберите .
- ▶ Выберите [Соединить с нов.приб..](#)



Подключение мобильного телефона

Авторизация осуществляется при помощи безопасного простого сопряжения.

- ▶ Выберите мобильный телефон.
В мультимедийной системе и на мобильном телефоне отобразится код.
- ▶ Если оба кода совпадают, подтвердите код на мобильном телефоне.

Функции в меню «Телефония»

В меню «Телефония» имеются, в частности, следующие функции:

- Действия с телефонными вызовами, например:
 -  Прием телефонного вызова
 -  Закончить вызов
 -  Включить конференц.
 - Прием или отклонение второго входящего вызова во время телефонного разговора
- Управление контактами, например:
 - Загрузка контактов мобильного телефона
 - Изменение формата имен контактов
 - Сохранение контакта в качестве элемента избранного
- Получение и отправка сообщений, например:

- Использование функции голосового набора сообщений
- Диктовка нового сообщения

Приложения Mercedes me

Вызовы Mercedes me

Совершение вызовов с помощью потолочной блок-панели управления

- ⓘ Совершение вызовов Mercedes me возможно не во всех странах. Получите информацию о доступности этих функций в своей стране на авторизованной СТОА Mercedes-Benz.

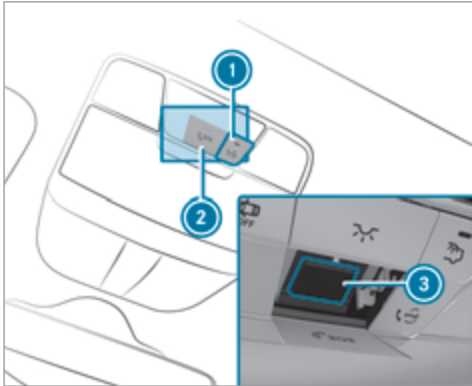

- ❶ Кнопка me для вызова сервисной или информационной службы
- ❷ Крышка кнопки SOS
- ❸ Кнопка SOS (система экстренного вызова)

Совершение вызова Mercedes me

- ▶ Нажмите кнопку me ❶.

Совершение экстренного вызова

- ▶ Для открытия крышки кнопки SOS кратко нажмите ❷.
- ▶ Нажмите кнопку SOS ❸ и удерживайте ее нажатой не менее одной секунды.

Экстренный вызов можно совершить даже при активном вызове Mercedes me. Он имеет приоритет над всеми остальными активными вызовами.

Информация о вызове Mercedes me с помощью кнопки me

Совершен вызов в центр обслуживания клиентов Mercedes-Benz с помощью кнопки me на потолочной блок-панели управления или с помощью мультимедийной системы (→ стр. 290).

С помощью системы голосового диалога Вы можете обратиться в нужный сервис:

- службу помощи при аварии и помощи на дорогах
- центр обслуживания клиентов Mercedes-Benz для получения общей информации, связанной с автомобилем

Кроме того, Вы получите информацию по следующим темам:

- активирование сервиса Mercedes me connect

- управление автомобилем
- ближайшая авторизованная СТОA Mercedes-Benz
- прочие продукты и сервисы Mercedes-Benz

Во время соединения с центром обслуживания клиентов Mercedes-Benz производится передача данных (→ стр. 293).

Вызов центра обслуживания клиентов Mercedes-Benz с помощью мультимедийной системы

Условия

- Имеется доступ к сети мобильной связи.
- В соответствующем регионе партнером по договору обеспечено покрытие сетью мобильной связи.
- Для автоматической передачи данных автомобиля его двигатель должен быть включен.

Мультимедийная система:



- ▶ Позвоните в [Mercedes me connect](#). С Вашего согласия мультимедийная система передаст необходимые данные автомобиля. Передача данных будет отображаться на мультимедийном дисплее.

Потом Вы можете выбрать сервис, и Вас соединят с сотрудником центра обслуживания клиентов Mercedes-Benz.

Вызов центра обслуживания клиентов Mercedes-Benz после автоматического распознавания аварии или поломки

Условия

- Автомобиль распознал факт аварии или поломки.
- Автомобиль остановлен.
- Включена аварийная световая сигнализация.

i Эта функция доступна не во всех странах.

Автомобиль может распознать факт аварии или поломки в ограниченных условиях.

При распознавании аварий или поломок экстренный помощник выводит на дисплей мультимедийной системы указания по технике безопасности.

После закрытия индикации экстренного помощника в мультимедийной системе появится запрос с предложением помощи от центра обслуживания клиентов Mercedes-Benz.

▶ Выберите опцию **Позвонить**.

- Данные автомобиля будут автоматически переданы после Вашего согласия или при активированной службе Mercedes me

connect «Помощь при аварии и поломке» (→ стр. 295).

- Центр обслуживания клиентов Mercedes-Benz примет Ваш звонок и организует помощь при поломке и аварии.

За данные услуги может взиматься отдельная плата.

i В зависимости от тяжести аварии может сработать функция автоматического экстренного вызова. Он имеет приоритет над всеми остальными активными вызовами.

i Дополнительно при активной службе Mercedes me connect «Теледиагностика» в случае поломки через некоторое время может появиться похожий запрос. Если Вы уже связались с центром обслуживания клиентов Mercedes-Benz или получили помощь, можно проигнорировать или отклонить данный запрос.

i Если на запрос центра обслуживания клиентов Mercedes-Benz с предложением помощи Вы ответите нажатием пункта **Позже**, сообщение будет скрыто и снова появится через некоторое время.

Запрос, отправленный службой Mercedes me connect «Теледиагностика», можно подтвердить или отклонить. После отклонения он больше не будет отображаться.

Согласование срока проведения ТО при вызове Mercedes me

При активировании сервиса «Управление техобслуживанием» производится автоматическая передача важных данных об автомобиле в центр обслуживания клиентов Mercedes-Benz. Благодаря этому Вы будете получать индивидуальные рекомендации по техническому обслуживанию своего автомобиля.

Независимо от того, согласились ли Вы на пользование сервисом «Управление техобслуживанием», мультимедийная система через определенный промежуток времени напомнит Вам о необходимости проведения обязательного сервисного обслуживания. Появится запрос о согласовании срока проведения ТО.

▶ **Согласование срока проведения ТО:** выберите **Позвонить**.

С Вашего согласия будут переданы данные автомобиля, а центр обслуживания клиентов Mercedes-Benz примет Ваши пожелания относительно даты проведения ТО. Затем эта информация будет передана в выбранный Вами сервисный центр.

Его представители свяжутся с Вами для подтверждения срока проведения ТО и при необходимости для обсуждения необходимых деталей.

- ❗ Если после появления сообщения о необходимости проведения технического обслуживания Вы выберете **Позже**, сообщение закроется и позднее появится снова.

Согласие на передачу данных при вызове Mercedes me

Условия

- Имеется активный вызов Mercedes me через мультимедийную систему или с помощью кнопки me на потолочной блок-панели управления (→ стр. 290).
- ❗ Запрос на подтверждение передачи данных появляется не во всех странах.

Если сервис «Помощь при аварии и помощь на дорогах» не активирован на портале Mercedes me, появится сообщение: **Вы хотите в целях лучшей обработки Вашего запроса передать данные по автомобилю и его местонахождению в Центр обслуживания клиентов "Мерседес-Бенц"?**

- ▶ Выберите **Да**.
Необходимые идентификационные данные будут переданы автоматически.

Дополнительная информация о Mercedes me:
<https://www.mercedes.me>

Данные, передаваемые при вызове Mercedes me

При вызове сервисной службы через Mercedes me передаются данные. Это обеспечивает предоставление необходимой консультации и безупречного сервисного обслуживания.

Для передачи данных должны быть выполнены следующие условия:

- Двигатель автомобиля включен.
- Необходимая технология передачи данных поддерживается оператором сети мобильной связи.
- Обеспечивается достаточное качество мобильной связи.

Поэтапная передача данных зависит от следующих факторов:

- Причина вызова
- Имеющаяся технология передачи данных с использованием мобильной связи
- Активированные сервисы Mercedes me connect
- Сервис, выбранный в системе голосового диалога

- ❗ Запрос на согласие передачи данных производится только в том случае, если соответствующий сервис Mercedes me connect не был активирован.

Передача данных при отсутствии активации сервисов Mercedes me connect

Если сервисы Mercedes me connect не активированы и подтвержден запрос о защите персональных данных, передается следующая информация:

- Идентификационный номер автомобиля (VIN)
- Время вызова
- Причина вызова
- Подтверждение запроса о защите данных
- Код страны, в которой находится автомобиль
- Язык, установленный в мультимедийной системе
- Номер для вызова встроенной в автомобиль коммуникационной платформы

Если после напоминания о необходимости проведения техобслуживания был сделан вызов для согласования срока проведения ТО, дополнительно передаются следующие данные:

- Данные о текущем пробеге и техническом обслуживании

При совершении вызова с помощью мультимедийной системы после автоматического распознавания аварии или поломки дополнительно передаются следующие данные:

- Данные о текущем пробеге и техническом обслуживании
- Местоположение автомобиля в данный момент

Если с помощью системы голосового диалога был выбран сервис «Помощь при аварии и помощь на дорогах», а сервис не активирован, но при этом был подтвержден запрос о защите персональных данных, центром обслуживания клиентов Mercedes-Benz могут быть дополнительно запрошены следующие данные автомобиля:

- Местоположение автомобиля в данный момент

Если запрос о защите персональных данных был отклонен, для предоставления необходимой консультации и безупречного сервисного обслуживания передаются следующие данные:

- Причина вызова
- Отклонение запроса о защите данных
- Код страны, в которой находится автомобиль
- Язык, установленный в мультимедийной системе
- Номер для вызова встроенной в автомобиль коммуникационной платформы

Передача данных при активации служб Mercedes me connect

Только на втором этапе и только при активации соответствующих сервисов передаются дополнительные данные в зависимости от конкретного случая, чтобы обеспечить оптимальное сервисное обслуживание.

Обзор передаваемых данных можно найти в действующих условиях пользования для сервисов Mercedes me connect. С ними можно ознакомиться на портале Mercedes me <https://me.secure.mercedes-benz.com>

Обработка данных

Данные, передаваемые во время вызова, удаляются из систем передачи после его завершения, если они не используются для других активированных сервисов Mercedes me connect.

Данные, относящиеся к конкретному случаю, обрабатываются в центре обслуживания клиентов Mercedes-Benz, сохраняются там и при необходимости передаются сервисному партнеру, уполномоченному центром обслуживания клиентов Mercedes-Benz. Учитывайте указания о защите персональных данных, приведенные на интернет-странице Mercedes me <https://www.mercedes.me> или в голосовом сообщении непосредственно после установки

соединения с центром обслуживания клиентов Mercedes-Benz.

- ❗ Функция голосового сообщения доступна не во всех странах.

Mercedes me connect

Информация о Mercedes me connect

- ❗ Сервис Mercedes me connect и отдельные сервисы Mercedes me connect доступны не во всех странах. Информацию о доступности этих функций в своей стране можно получить на авторизованной СТОА Mercedes-Benz.

Сервис Mercedes me connect включает в себя множество сервисов.

С помощью мультимедийной системы и потолочной блок-панели управления Вы можете пользоваться, например, следующими сервисами:

- Служба помощи при аварии и помощь на дорогах (кнопка me или индикация в мультимедийной системе в зависимости от ситуации)
- Система экстренного вызова Mercedes-Benz (функция автоматического экстренного вызова и кнопка SOS)

Помощь при аварии и помощь на дорогах Mercedes me connect и центр приема экстренных вызовов

Mercedes-Benz круглосуточно находятся в Вашем распоряжении.

Кнопки me и SOS находятся на потолочной блок-панели управления автомобиля (→ стр. 290).

Вы можете позвонить в центр обслуживания клиентов Mercedes-Benz также с помощью мультимедийной системы (→ стр. 291).

Обратите внимание, что Mercedes me connect является сервисом Mercedes-Benz. В экстренных случаях обращайтесь за помощью сначала по известным национальным номерам экстренного вызова. В экстренных случаях Вы можете также пользоваться системой экстренного вызова Mercedes-Benz (→ стр. 299).

Соблюдайте условия пользования сервисом Mercedes me connect и другими сервисами. С ними можно ознакомиться на портале Mercedes me: <https://me.secure.mercedes-benz.com>

Более подробная информация о Mercedes me connect, предлагаемом объеме сервисных услуг и пользовании ими: https://moba.i.daimler.com/markets/ece-row/baix/cars/connectme/ru_RU/#emotions/Startseite.html

Информация о службе помощи при аварии и помощи на дорогах Mercedes me connect

Служба помощи при аварии и помощи на дорогах может включать в себя среди прочего следующие функции:

- Дополнение к системе экстренного вызова Mercedes-Benz (→ стр. 299)
При необходимости сотрудник центра приема экстренных вызовов Mercedes-Benz переадресует звонок в службу помощи при аварии и помощи на дорогах Mercedes me connect. Однако переадресация вызова возможна не во всех странах.
- Выезд технического специалиста на место поломки и/или буксировка автомобиля на ближайшую авторизованную СТОА Mercedes-Benz
За данные услуги может взиматься отдельная плата.
- Дополнение к экстренному помощнику после автоматического распознавания аварии или поломки (→ стр. 292)

При аварии или поломке передаются дополнительные данные автомобиля, позволяющие оказать оптимальную помощь силами центра обслуживания клиентов Mercedes-Benz и авторизован-

ного партнера по сервисному обслуживанию или специалиста по ремонту.

- Дополнение к сервису Mercedes me connect «Теледиагностика»
Благодаря функции «Теледиагностика» провайдер регистрирует определенные сообщения об износе и выходе из строя компонентов, если эти сообщения могут быть четко интерпретированы и доступны при контроле технического состояния компонентов, которые можно продиагностировать.
Если Ваш автомобиль распознает поломку или угрозу поломки, мультимедийная система может потребовать связаться с центром обслуживания клиентов Mercedes-Benz для получения дополнительной помощи. Это требование может появиться в мультимедийной системе только в остановленном автомобиле.
- ❗ Данные сервисы имеют технические ограничения, такие как покрытие сети мобильной связи и качество мобильной связи, а также возможность интерпретации переданных данных в системах, осуществляющих их обработку. При определенных обстоятельствах это может привести к задержке или отсутствию указания в мультимедийной системе.

Дополнительную информацию о сервисах Mercedes me connect можно найти на портале Mercedes me <https://me.secure.mercedes-benz.com>

Данные, передаваемые при использовании службами вызова Mercedes me connect

Данные, передаваемые при вызове служб Mercedes me connect, зависят от:

- причины вызова;
- сервиса, выбранного в системе голосового диалога;
- активированных служб Mercedes me connect.

Информация о том, какие данные передаются при использовании службами, приведена в действующих на данный момент условиях пользования Mercedes me connect и положениях о защите данных Mercedes me connect. Ее можно найти в Вашей учетной записи пользователя Mercedes me.

Обзор меню «Mercedes me и приложения»

Если Вы вошли на портал Mercedes me с использованием своей учетной записи пользователя, то Вам будут доступны услуги и предложения от Mercedes-Benz.

За более подробной информацией обращайтесь на авторизованный СТОА Mercedes-Benz или посетите портал Mercedes me: <https://me.secure.mercedes-benz.com>

 Следите за тем, чтобы приложения Mercedes me всегда находились в обновленном состоянии.

Можно вызвать меню при помощи [Mercedes me & Apps](#) в мультимедийной системе.

В меню [Mercedes me & Apps](#) доступны следующие возможности:

- Привязка автомобиля к учетной записи пользователя [Mercedes me](#)
- Удаление привязки автомобиля к учетной записи пользователя [Mercedes me](#)
- Вызов служб Mercedes me
- В зависимости от доступности вызов таких приложений, как, например, In Car Office или интернет-браузер

Обзор службы «Офис в автомобиле»

С помощью службы «Офис в автомобиле» Вы можете подключить свои онлайн-сервисы к мультимедийной системе.

Условия пользования службой «Офис в автомобиле»

- Ваш мобильный телефон подключен к мультимедийной системе (→ стр. 290).
- У Вас имеется учетная запись пользователя на портале Mercedes me.
- На портале Mercedes me активирована служба «Офис в автомобиле».
- У Вас имеется учетная запись пользователя какого-либо онлайн-сервиса, например Office 365 или Gmail, и Вы привязали ее к службе «Офис в автомобиле».

Функции службы «Офис в автомобиле»

- Отображение предстоящих встреч в календаре
 - Воспроизведение записей в календаре
 - Телефонные звонки по сохраненным телефонным номерам
 - Перемещение по назначенным встречам с целями навигации
 - Удаление записи в календаре
- Отображение и выбор задач и звонков, которые необходимо выполнить
 - Воспроизведение
 - Телефонные звонки по сохраненным телефонным номерам

- Удаление
- Пометка телефонных звонков
- Отклонение входящих вызовов и сохранение в виде задачи в меню [Задачи и звонки](#)
- Пометка записи в меню [Задачи и звонки](#) как «Выполнено»

- Управление электронными письмами
 - Отображение / чтение электронных писем
 - Написание и пересылка электронных писем
- ❗ Функцию «Офис в автомобиле» можно запустить в меню [Mercedes me & Apps](#). Обратите внима-

ние на то, что определенные функции доступны только в остановленном автомобиле.

Обзор веб-браузера

Веб-браузер запускается через меню [Mercedes me & Apps](#).

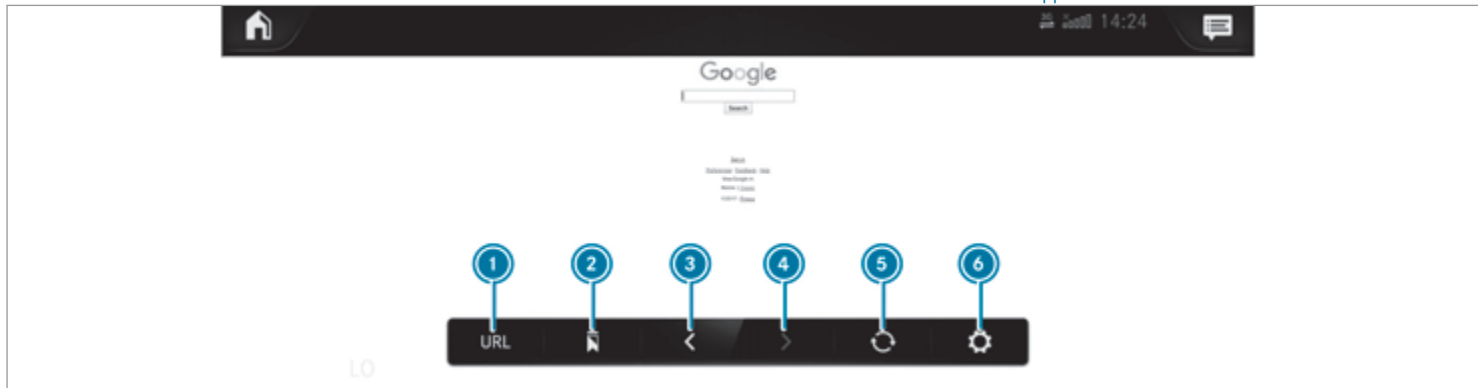

- ❶ Ввод URL-адреса
- ❷ Закладки
- ❸ Переход на предыдущую веб-страницу

- ❹ Переход на следующую веб-страницу
- ❺ Обновление / отмена
- ❻ Опции

- ❗ Во время движения просмотр веб-сайтов невозможен.

Обзор интеграции смартфона

Благодаря интеграции смартфона можно пользоваться некоторыми функциями Вашего мобильного телефона с помощью дисплея мультимедийной системы.

За счет функции интеграции смартфона к мультимедийной системе может быть подключен только один мобильный телефон. Даже в режиме подключения двух телефонов при использовании функции интеграции смартфона к мультимедийной системе по Bluetooth® может быть подключен только один дополнительный мобильный телефон.

Полная функциональность интеграции смартфона возможна только при наличии Интернет-соединения. Для пользования функцией интеграции смартфона в мобильный телефон должно быть загружено соответствующее приложение. Мобильный телефон должен быть включен и с помощью подходящего кабеля подключен к мультимедийной системе через USB-разъем, отмеченный символом .

Приложения для интеграции смартфона

- Система Apple CarPlay®
- Система Android Auto

 Из соображений безопасности первый запуск интеграции смартфона в мультимедийной системе должен производиться в остановленном

автомобиле и при задействованном стояночном тормозе.

Вы можете запустить Apple CarPlay® или Android Auto через диспетчер устройств.

 Mercedes-Benz рекомендует отсоединять кабель подключения только в остановленном автомобиле.

Обзор передаваемых данных автомобиля

При использовании интеграции смартфона определенные данные автомобиля передаются на мобильный телефон. Это позволяет оптимально использовать выбранные сервисы мобильного телефона. Активного доступа к данным автомобиля не происходит.

Передается следующая системная информация:

- версия программного обеспечения мультимедийной системы
- идентификатор системы (анонимизированный)

Передача этих данных производится для оптимизации связи между автомобилем и мобильным телефоном.

Для этого и для привязки нескольких автомобилей к мобильному телефону на основе случайных совпадений создается идентификационный код автомобиля.

Он не связан с идентификационным номером автомобиля (VIN) и удаляется при сбросе мультимедийной системы (→ стр. 278).

Передаются следующие данные о состоянии автомобиля:

- включенное положение АКП
- распознавание парковки, остановки, движения накатом и обычного движения
- дневной / ночной режим комбинации приборов
- тип привода

Передача этих данных производится для приведения отображения информации в соответствие с дорожной ситуацией.

Передаются следующие данные о местоположении автомобиля:

- координаты
- скорость движения
- направление по компасу
- направление ускорения

Эти данные используются мобильным телефоном для улучшения точности навигации (например, для продолжения ведения к цели в тоннеле).

Система вызова помощи "Мерседес-Бенц"

Информация о системе экстренного вызова Mercedes-Benz

Система экстренного вызова Mercedes-Benz функционирует только в районах, в которых имеется покрытие сети мобильной связи провайдером мобильной сети. Недостаточное покрытие сети мобильной связи может привести к тому, что экстренный вызов не будет передан.

Для совершения автоматического экстренного вызова двигатель автомобиля должен быть включен.

- ❗ Система экстренного вызова Mercedes-Benz активирована на заводе-изготовителе. Использование системы экстренного вызова Mercedes-Benz является бесплатным.

Обзор системы экстренного вызова Mercedes-Benz

Система экстренного вызова Mercedes-Benz может помочь значительно сократить время между аварией и прибытием служб спасения к месту дорожно-транспортного происшествия. Она помогает определить местоположение автомобиля в случае дорожно-транспортного происшествия в труднодоступном месте.

Сигнал экстренного вызова можно передать автоматически (→ стр. 299) или вручную (→ стр. 300). Передавайте сигнал экстренного вызова только для спасения себя или других людей. Не передавайте сигнал экстренного вызова при поломке или в аналогичных ситуациях.

Информацию о региональной доступности системы экстренного вызова Mercedes-Benz можно найти на веб-сайте <https://www.mercedes-benz-mobile.com/extra/ecall/>

Индикация на дисплее:

На дисплее появляются следующие индикации:

- **SOS NOT READY:** двигатель автомобиля не включен или имеет место неисправность системы экстренного вызова. Это не обязательно означает полный отказ системы экстренного вызова. Сигналы экстренного вызова все равно могут передаваться.

Индикация касается исключительно автомобиля и не учитывает доступности сетей мобильной связи и центра приема экстренных вызовов Mercedes-Benz.

Функциональная готовность системы экстренного вызова автомобиля определяется тем, что индикация **SOS NOT READY** гаснет после включения двигателя автомобиля.

- : эта индикация появляется на дисплее во время активного сигнала экстренного вызова.

- ❗ Если имеет место неисправность системы экстренного вызова Mercedes-Benz (например, неисправность динамика, микрофона, подушки безопасности, кнопки SOS), на дисплее комбинации приборов появляется соответствующее сообщение.

Запуск функции автоматического экстренного вызова Mercedes-Benz

Условия

- Двигатель автомобиля включен.
- Стартерная аккумуляторная батарея заряжена в достаточной степени.

Система экстренного вызова Mercedes-Benz автоматически передает сигнал экстренного вызова в следующих случаях:

- после активации систем удержания пассажиров, таких как подушка безопасности или аварийные натяжители ремней безопасности, после аварии

При передаче сигнала экстренного вызова:

- Устанавливается голосовая связь с центром приема экстренных вызовов Mercedes-Benz.

- Сообщение с данными об аварии передается в центр приема экстренных вызовов Mercedes-Benz.

Центр приема экстренных вызовов Mercedes-Benz может передать данные в соответствии с местоположением автомобиля в один из общественных центров приема экстренных вызовов.

- При определенных условиях по каналу голосовой связи в центр приема экстренных вызовов Mercedes-Benz также передаются дополнительные данные.

Таким образом, могут быть за короткое время организованы мероприятия по спасению, эвакуации и буксировке автомобиля на авторизованную СТОА Mercedes-Benz.

Кнопка SOS на потолочной блок-панели управления будет мигать до тех пор, пока экстренный вызов не будет завершен.

Немедленное завершение автоматического экстренного вызова невозможно.

Если система экстренного вызова Mercedes-Benz не может отправить сигнал экстренного вызова в центр приема экстренных вызовов Mercedes-Benz, то сигнал экстренного вызова будет автоматически пере-

адресован в общественный центр приема экстренных вызовов.

Если соединение с общественным центром приема экстренных вызовов установить невозможно, на дисплее появляется соответствующее сообщение.

- ▶ Наберите номер экстренного вызова **112** на мобильном телефоне.

После передачи сигнала экстренного вызова:

- Если дорожная ситуация позволяет, оставайтесь в автомобиле до тех пор, пока не будет установлено голосовое соединение с оператором сервисной службы центра приема экстренных вызовов.
- После получения данных об аварии оператор принимает решение о необходимости направления к месту аварии служб спасения и/или полиции.
- Если никто из находящихся в автомобиле людей не отвечает, на место происшествия немедленно выезжает автомобиль скорой помощи.

Запуск функции экстренного вызова Mercedes-Benz вручную

- ▶ **С помощью кнопки SOS на потолочной блок-панели управления:** нажмите и удерживайте

кнопку SOS не менее одной секунды (→ стр. 290).

- ▶ **С помощью системы голосового управления:** используйте голосовые команды системы LINGUATRONIC.

При передаче сигнала экстренного вызова:

- Устанавливается голосовая связь с центром приема экстренных вызовов Mercedes-Benz.
- Сообщение с данными об аварии передается в центр приема экстренных вызовов Mercedes-Benz.

В зависимости от местоположения автомобиля центр приема экстренных вызовов Mercedes-Benz может передать данные в один из общественных центров приема экстренных вызовов.

- При определенных условиях по каналу голосовой связи с центром приема экстренных вызовов Mercedes-Benz передаются также дополнительные данные.

Таким образом, за короткое время могут быть организованы мероприятия по спасению, эвакуации или буксировке автомобиля на авторизованную СТОА Mercedes-Benz.

- Если дорожная ситуация позволяет, оставайтесь в автомобиле до тех пор, пока не будет установлено голосовое соединение с оператором сер-

висной службы центра приема экстренных вызовов.

- После получения данных об аварии оператор принимает решение о необходимости направления к месту аварии служб спасения и/или полиции.

Если система экстренного вызова Mercedes-Benz не может установить соединение с центром приема экстренных вызовов Mercedes-Benz, экстренный вызов автоматически перенаправляется в общественный центр приема экстренных вызовов.

Если телефонное соединение с общественным центром приема экстренных вызовов установить невозможно, на мультимедийном дисплее появится соответствующее сообщение.

- ▶ Наберите номер экстренного вызова **112** на мобильном телефоне.

Завершение случайно переданного вручную сигнала экстренного вызова Mercedes-Benz

- ▶ На мультифункциональном рулевом колесе: выберите .

Передача данных системой экстренного вызова Mercedes-Benz

При совершении экстренного вызова автоматически или вручную передаются, среди прочего, следующие данные:

- Данные системы GPS о местоположении автомобиля
- Данные системы GPS о местоположении на маршруте (около 100 м до места аварии)
- Направление движения
- Идентификационный номер автомобиля
- Тип привода автомобиля
- Распознанное количество людей в автомобиле
- Наличие сервисов Mercedes me connect
- Сигнал экстренного вызова, переданный вручную или автоматически
- Время аварии
- Настройка языка в мультимедийной системе

Для выяснения обстоятельств аварии в течение часа после передачи сигнала экстренного вызова могут быть приняты следующие меры:

- Возможен запрос данных о фактическом местоположении автомобиля.

- Возможна установка голосового соединения с находящимися в автомобиле людьми.

- ❗ Для России: в течение двух часов после передачи сигнала экстренного вызова различные функции, например прием информации о дорожной ситуации, могут быть недоступны.

Индикация самодиагностики системы вызова экстренной помощи

Ваш автомобиль проверяет работоспособность системы вызова экстренной помощи перед каждой поездкой при включении двигателя. В случае неисправности системы вы будете предупреждены текстовым сообщением на панели приборов, а также индикатором красного цвета SOS NOT READY на дисплее.

Пожалуйста, убедитесь, что в течение 30 секунд после включения двигателя индикатор красного цвета SOS NOT READY в правом верхнем углу дисплея погаснет, что означает успешное прохождение диагностики системы вызова экстренной помощи.



Включение / выключение тестового режима ERA-GLONASS

Условия

- Стартерная аккумуляторная батарея заряжена в достаточной степени.
- Двигатель автомобиля включен.
- Автомобиль стоит как минимум одну минуту.

 Тестовый режим в настоящий момент доступен, например, в следующих странах:









- Россия
- Республика Беларусь
- Казахстан
- Армения
- Киргизия



 **Включение тестового режима:** нажмите и удерживайте не менее пяти секунд кнопку  на мультифункциональном рулевом колесе. Тестовый режим включится и автоматически завершится после выполнения языкового теста.

 **Выключение тестового режима вручную:** выключите двигатель автомобиля. Тестовый режим выключится.

Радиоприемник, мультимедиа и телевизор

Обзор символов и функций в меню «Носители данных»



| Символ | Обозначение | Функция |
|---|-------------------------------------|--|
|  | Воспроизведение | Нажмите для запуска или продолжения воспроизведения. |
|  | Пауза | Нажмите, чтобы приостановить воспроизведение. |
|  | Повтор композиции | Нажмите для повтора текущей композиции или текущего списка воспроизведения. <ul style="list-style-type: none"> • Однократное нажатие: повторяется текущий список воспроизведения. • Двукратное нажатие: повторяется текущая композиция. • Трехкратное нажатие: функция отключается. |
|  | Воспроизведение в случайном порядке | Нажмите для воспроизведения композиций в случайном порядке. |
|  | Переход вперед / назад | Нажмите для перехода к следующей или предыдущей композиции. |
|  | Опции | Нажмите для отображения дополнительных опций. |
|  | Категории | Нажмите для отображения или просмотра доступных категорий (например, списков воспроизведения, альбомов, исполнителей и т. д.). |
|  | Поиск | Нажмите для выполнения поиска в текущем меню. Можно выполнить поиск, например по артистам, жанрам или настройкам. |

| Символ | Обозначение | Функция |
|--|---------------------|---|
|  | Настройки | Нажмите для выполнения настроек. |
|  | Главное меню | Нажмите, чтобы вернуться к главному меню. |
|  | Уведомления | Нажмите для вызова уведомлений. |
|  | Полноэкранный режим | Нажмите для перехода в полноэкранный режим. |

В меню «Носители данных» доступны следующие функции и настройки:

- Подключение внешних носителей данных к мультимедийной системе (например, через USB или по Bluetooth®)
- Воспроизведение аудио- или видеофайлов
- Потокное воспроизведение музыки онлайн
- Просмотр телепередач с помощью меню телевизора

Дополнительные функции в меню телевизора

| Символ | Обозначение | Функция |
|---|-----------------------------------|---|
|  | Настройки | Нажмите для выполнения настроек в меню телевизора. Можно включить / выключить или конфигурировать следующие функции: <ul style="list-style-type: none"> • Фиксирование канала • Набор символов для конкретной страны • Язык воспроизведения • Субтитры • Телетекст • Формат изображения |
|  | Электронный программный гид (EPG) | Нажмите для отображения информации о текущей программе канала. |
|  | Список радиостанций | Нажмите для отображения списка доступных каналов с текущей программой. |

Авторизация аудиоустройства с Bluetooth® для воспроизведения мультимедиа

Условия

- В мультимедийной системе и на аудиоустройстве включена функция Bluetooth®.
- Аудиоустройство поддерживает аудиопрофили Bluetooth® A2DP и AVRCP.

- Аудиоустройство видимо для других устройств.

Мультимедийная система:

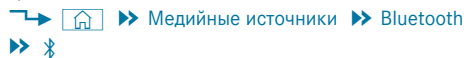

При помощи функции воспроизведения аудио через Bluetooth® можно воспроизводить музыкальные файлы с внешних носителей данных, например с

Вашего смартфона, через мультимедийную систему MBUX.

▶ Авторизуйте внешний носитель данных в мультимедийной системе MBUX для воспроизведения аудиофайлов через мультимедийную систему.

Авторизация нового аудиоустройства с Bluetooth®

- ▶ Выберите [Соединить с нов.приб..](#)
- ▶ Выберите аудиоустройство. Начнется процесс авторизации. В мультимедийной системе и на мобильном телефоне отобразится код.
- ▶ Если коды идентичны, подтвердите их на аудиоустройстве.
- ▶ Выберите [Только как аудиоприбор Bluetooth.](#) Аудиоустройство с Bluetooth® будет подключено к мультимедийной системе.

Подключение уже авторизованного аудиоустройства с Bluetooth®

- ▶ Выберите аудиоустройство Bluetooth® из списка. Соединение будет установлено.

Прием телеканалов в HD-качестве

! **УКАЗАНИЕ** Повреждение модуля CI+ и смарт-карты

Модуль CI+ предназначен для домашнего использования. При длительной высокой темпе-

ратуре наружного воздуха модуль CI+ может перегреться и выйти из строя.

- ▶ Убедитесь, что модуль CI+ не подвергается длительному воздействию высокой температуры. Если модуль CI+ поврежден, прием кодированных телеканалов невозможен.

i Модуль CI+ доступен не во всех странах.

Для декодирования программ в формате HD в соответствии со стандартом CI+ служит модуль CI+ (модуль Common Interface), который не входит в комплект поставки.

В некоторых странах дополнительно требуется смарт-карта, которая вставляется в модуль CI+ (см. руководство по эксплуатации от изготовителя).







Модуль CI+ вставляется в слот CI+ в перчаточном ящике.



- ▶ **Установка смарт-карты в модуль CI+:** если необходимо (в зависимости от страны), установите смарт-карту в слот модуля CI+.

i Модуль CI+ рассчитан на рабочую температуру от 0 °C до 65 °C. При слишком высокой или слишком низкой рабочей температуре в мультимедийной системе появится сообщение, и модуль CI+ автоматически отключится. Если

модуль CI+ отключен, прием кодированных телеканалов невозможен.



Обзор символов и функций в меню «Радиоприемник»

| Символ | Обозначение | Функция |
|---|--------------------------|--|
|  | Начальный экран | Нажмите, чтобы вернуться к начальному экрану. |
|  | Уведомления | Нажмите для вызова уведомлений. |
|  | Переход вперед / назад | Нажмите для перехода к следующей или предыдущей радиостанции. |
|  | Настройки | <p>Нажмите для отображения дополнительных опций. Можно выполнить, например, настройки следующих дополнительных функций:</p> <ul style="list-style-type: none"> • Голосовые указания навигационной системы и сообщения службы дорожной информации • Функция фиксирования частоты • Дополнительный радиотекст • Предупреждения о чрезвычайных ситуациях <p>Варианты настройки зависят от страны.</p> |
|  | Полноэкранный режим | <p>Нажмите для перехода к слайд-шоу радиоприемника DAB.</p> <p>Эта функция доступна не во всех странах.</p> |
|  | Функция выключения звука | Нажмите для выключения звука. |
|  | Сохранение радиостанции | Нажмите для сохранения радиостанции в памяти радиостанций. |

| Символ | Обозначение | Функция |
|--|---------------------|---|
|  | Список радиостанций | Нажмите для отображения списка радиостанций. |
|  | Поиск | Нажмите для выполнения поиска в текущем меню. Можно выполнить поиск, например по артистам, жанрам или настройкам. |

Дополнительные функции радио Радио Tuneln

-  При использовании радио Радио Tuneln могут передаваться большие объемы данных.

| Символ | Обозначение | Функция |
|--|-------------|---|
|  | Настройки | В меню радио Радио Tuneln доступны следующие дополнительные настройки: <ul style="list-style-type: none"> • Выбор прямой трансляции • Вход или выход из учетной записи Радио Tuneln |
|  | Избранное | Нажмите во время воспроизведения, чтобы сохранить настроенную в данный момент радиостанцию в качестве элемента избранного. |

| Символ | Обозначение | Функция |
|---|-------------------------|--|
|  | Воспроизведение / пауза | Нажмите, чтобы начать, приостановить или продолжить воспроизведение. |
|  | Просмотр | Нажмите для выбора категории, а затем радиостанции. |

В зависимости от выбранного диапазона частот Вам будут доступны различные функции.

Выберите нужный диапазон частот в верхней строке меню радиоприемника.

Вызов радио Радио Tuneln

Условия

- Наличие учетной записи пользователя Mercedes me.
- Автомобиль привязан к учетной записи Mercedes me.
- Служба «Радио Радио Tuneln активирована на портале Mercedes me.
- Наличие необходимого объема данных.

В зависимости от страны его необходимо приобрести за отдельную плату.

- Наличие высокоскоростного Интернет-соединения для передачи данных без помех.

 Новый объем данных можно приобрести на портале Mercedes me за отдельную плату **непосредственно у оператора мобильной связи.**

 Наличие функций и служб зависит от страны. Для получения более подробной информации обратитесь на авторизованную СТО Mercedes-Benz.

Мультимедийная система:

 Радио

 Выберите **Радио Tuneln Радио**. Появится меню радио Радио Tuneln. Вы услышите последнюю настроенную радиостанцию.

 Качество соединения зависит от местных условий приема мобильной связи.

Настройки звучания

Обзор функций в меню звучания

Доступные настройки и функции зависят от установленной акустической системы. Информацию о том, какая акустическая система установлена в Вашем автомобиле, можно найти в электронном руководстве по эксплуатации.

Стандартная акустическая система и акустическая система с расширенными функциями

На выбор доступны следующие функции:

- Эквалайзер
 - Высокие, средние и низкие частоты
- Акустический баланс левых и правых / передних и задних динамиков
- Громкость
 - Автоматическая настройка

Акустическая система объемного звучания Burmester® и акустическая система трехмерного звучания Burmester® класса High-End

На выбор доступны следующие функции:

- Эквилайзер
 - Высокие, средние и низкие частоты
- Акустический баланс левых и правых / передних и задних динамиков
- Фокусировка звука
- VIP-сиденье (только акустическая система трехмерного звучания Burmester® класса High-End)
- Профили звучания
- Громкость
 - Автоматическая настройка

Индикация периодичности ТО системы ASSYST PLUS

Функция индикации межсервисных интервалов ASSYST PLUS

Индикация межсервисных интервалов ASSYST PLUS проинформирует Вас на дисплее приборов о времени или расстоянии, оставшемся до следующего срока проведения регулярного ТО.

С помощью кнопки возврата  слева на рулевом колесе можно скрыть индикацию ТО.

В зависимости от использования автомобиля в индикации межсервисных интервалов ASSYST PLUS межсервисный интервал может быть сокращен, например, в следующих случаях:

- при частых поездках на короткие расстояния
- при частой продолжительной эксплуатации в режиме холостого хода
- при частых пусках холодного двигателя
- **Автомобили с сажевым фильтром:** при часто прерываемой регенерации сажевого фильтра

Mercedes-Benz рекомендует Вам избегать подобных условий эксплуатации.

Информацию о сервисном обслуживании автомобиля можно получить в специализированной мастер-



ской с квалифицированным персоналом, например на авторизованной СТОА Mercedes-Benz.

Индикация срока проведения ТО

Бортовой компьютер:

 ТО  ASSYST PLUS

Отображается следующий срок проведения ТО.

 **Выход из режима индикации:** нажмите кнопку возврата  слева на рулевом колесе.

Также обратите внимание на следующую дополнительную тему:

- Пользование бортовым компьютером (→ стр. 259).

Информация о регулярном проведении работ по техническому обслуживанию

! **УКАЗАНИЕ** Преждевременный износ в результате несоблюдения срока проведения ТО

Несвоевременно или неполностью проведенные работы по техническому обслуживанию могут привести к повышенному износу и повреждениям автомобиля.

- ▶ Соблюдайте рекомендуемые межсервисные интервалы.
- ▶ Проводите рекомендуемые работы по техническому обслуживанию в специализированной мастерской с квалифицированным персоналом.

Указания по особым мероприятиям по сервисному обслуживанию

Предписанный межсервисный интервал предусмотрен для нормальных условий эксплуатации автомобиля. В тяжелых условиях эксплуатации или при повышенной нагрузке на автомобиль сервисные работы должны проводиться чаще, чем предписано.

Индикация межсервисных интервалов ASSYST PLUS является лишь вспомогательным средством. Ответственность за то, что сервисные работы на основании фактических условий эксплуатации и/или технических требований должны были проводиться чаще, чем предписано, лежит на водителе автомобиля.

Примеры тяжелых условий эксплуатации:

- регулярные поездки по городу с частыми промежуточными остановками,
- частые поездки на короткие расстояния,

- частая эксплуатация автомобиля в горах или на плохих дорогах,
- при частой продолжительной эксплуатации в режиме холостого хода,
- высокая запыленность и/или частое переключение в режим рециркуляции воздуха.

В таких или подобных условиях эксплуатации чаще производите замену, например, салонного фильтра, воздушного фильтра, моторного масла и масляного фильтра. При эксплуатации с повышенной нагрузкой следует чаще производить проверку шин. Дополнительную информацию можно получить в специализированной мастерской с квалифицированным персоналом.

Время простоя с отсоединенной аккумуляторной батареей

Индикация межсервисных интервалов ASSYST PLUS рассчитывает срок проведения ТО только при подсоединенной аккумуляторной батарее.

- ▶ Перед отсоединением аккумуляторной батареи отобразите на дисплее приборов срок проведения ТО и запишите его (→ стр. 311).

Моторный отсек

Активный капот (защита пешеходов)

Принцип работы активного капота (защита пешеходов)

В определенных аварийных ситуациях срабатывание активного капота может уменьшить риск травмирования пешеходов. Задняя часть капота приподнимается примерно на 80 мм.

После срабатывания активный капот остается в приподнятом положении. Нельзя исключить возникновения ограниченности обзора из-за приподнятого капота.

При сработавшем активном капоте защита пешеходов может быть ограничена.

Полная работоспособность активного капота должна быть немедленно восстановлена в специализированной мастерской с квалифицированным персоналом.

При необходимости отрегулируйте положение сиденья, чтобы на невысокой скорости доехать до специализированной мастерской с квалифицированным персоналом. Свяжитесь со специализированной мастерской с квалифицированным персоналом, если невозможно продолжить безопасное движение.

Открытие и закрытие капота

- ▲ **ОСТОРОЖНО** Опасность аварии при разблокировке капота во время движения

Капот может открыться и заблокировать Вам обзор.

- ▶ Во время движения ни в коем случае не производите разблокировку капота.
- ▶ Перед каждой поездкой убедитесь в том, что капот заблокирован.

- ▲ **ОСТОРОЖНО** Опасность аварии и получения травм при открывании и закрывании капота

Капот может резко упасть в конечное положение.

Люди, находящиеся в зоне движения капота, могут получить травму!

- ▶ Если в зоне движения капота находятся люди, не открывайте или не закрывайте капот.

⚠ ВНИМАНИЕ Опасность ожога при открывании капота

Если Вы откроете капот при перегретом двигателе или пожаре в моторном отсеке, может произойти следующее:

- Вас могут ошпарить горячие газы.
 - На Вас могут попасть другие выделяющиеся горячие эксплуатационные материалы.
- ▶ Перед открытием капота дождитесь остывания перегретого двигателя.
 - ▶ При пожаре в моторном отсеке не открывайте капот и обратитесь в пожарную охрану.

⚠ ВНИМАНИЕ Опасность получения травмы из-за движущихся деталей

Компоненты в моторном отсеке даже при выключенной системе привода могут продолжать вращаться или неожиданно прийти в движение.

При открывании капота обратите внимание на следующее:

- ▶ Выключите двигатель.

- ▶ Не допускайте попадания рук в опасную зону движущихся деталей, например в зону вращения вентилятора.
- ▶ Снимите часы и украшения.
- ▶ Не допускайте попадания элементов одежды и волос в зону движущихся деталей.

⚠ ВНИМАНИЕ Опасность травмирования при касании токопроводящих деталей

Система зажигания и система впрыска топлива работают под высоким напряжением. Вы можете получить удар электрическим током.

- ▶ Никогда не касайтесь деталей системы зажигания или системы впрыска топлива при включенном двигателе автомобиля.

Компонентами, находящимися под напряжением, являются, например:

- катушки зажигания
- топливные форсунки
- электрические провода к катушкам зажигания и топливным форсункам

⚠ ОСТОРОЖНО Опасность получения ожога вследствие контакта с горячими деталями в моторном отсеке

Некоторые детали в моторном отсеке могут быть очень горячими, например двигатель, радиатор и компоненты системы выпуска ОГ.

- ▶ Дайте двигателю остыть и прикасайтесь только к деталям, описанным ниже.

⚠ ВНИМАНИЕ Опасность получения травмы из-за включения стеклоочистителя при открытом капоте

Если стеклоочистители во время замены щеток стеклоочистителей при открытом капоте придут в движение, то это может привести к защемлению трапецией стеклоочистителя.

- ▶ Всегда предварительно выключайте стеклоочистители и двигатель, если необходимо открыть капот.

Открытие капота

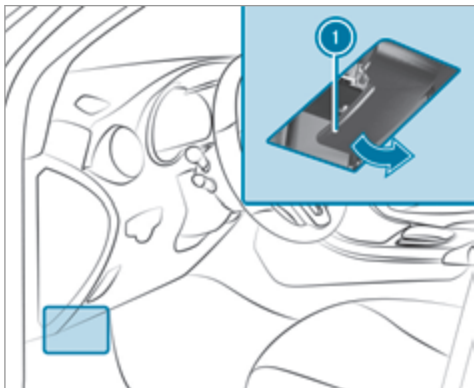

- ▶ Для разблокировки капота потяните за ручку ❶.

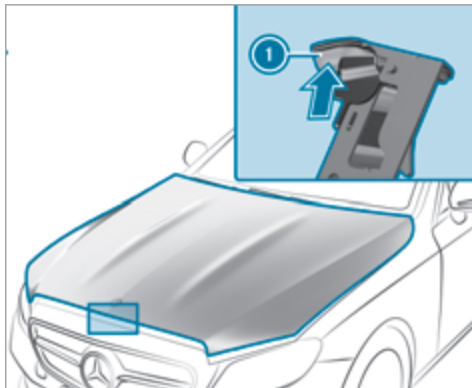

- ▶ Нажмите ручку ❶ фиксатора капота вверх, а затем поднимайте капот вручную, пока он не начнет открываться самостоятельно.

Закрывание капота

- ▶ Опустите капот и на расстоянии примерно 20 см с небольшим размахом закройте его.
- ▶ Если после этого капот еще можно немного приподнять, откройте его еще раз и закройте с чуть

большим размахом, чтобы он правильно зафиксировался.

Моторное масло

Проверка уровня моторного масла с помощью бортового компьютера

Условия

- Двигатель прогрет.
- Автомобиль остановлен на ровной поверхности.
- Двигатель работает с частотой вращения холостого хода.
- Капот закрыт.

Определение уровня моторного масла производится в текущем режиме движения. При нормальном стиле вождения определение уровня моторного масла может длиться до 30 минут, при активном стиле вождения даже дольше.

Бортовой компьютер:

→ ТО → Уровень мотор.масла

На дисплее приборов появится одно из следующих сообщений:

- **Уровень моторного масла Идет замер:** измерение уровня масла пока еще невозможно.

- ▶ Повторите запрос максимум через 30 минут движения.
 - **Уровень моторного масла в норме**, а полоса индикации уровня масла на дисплее приборов окрашена в зеленый цвет и находится между отметками «min» и «max»: уровень масла в норме.
 - **Уровень моторного масла Долить 1,0 л**, а полоса индикации уровня масла на дисплее приборов окрашена в оранжевый цвет и находится ниже отметки «min»:
- ▶ Долейте 1 л моторного масла.
 - **Снизить уровень моторного масла**, а полоса индикации уровня масла на дисплее приборов окрашена в оранжевый цвет и находится выше отметки «max»:
- ▶ Слейте лишнее моторное масло. Для этого обратитесь в специализированную мастерскую с квалифицированным персоналом.
 - **Для указания уровня мот. масла включ.зажигание**
- ▶ Включите двигатель автомобиля, чтобы проверить уровень моторного масла.

- **Уровень моторного масла Система не действует:** датчик уровня масла неисправен или не установлен.
- ▶ Обратитесь в специализированную мастерскую с квалифицированным персоналом.
 - **Уровень моторного масла Система врем.недоступна**
- ▶ Закройте капот.

Долив моторного масла

⚠ ОСТОРОЖНО Опасность получения ожога вследствие контакта с горячими деталями в моторном отсеке

Некоторые детали в моторном отсеке могут быть очень горячими, например двигатель, радиатор и компоненты системы выпуска ОГ.

- ▶ Дайте двигателю остыть и прикасайтесь только к деталям, описанным ниже.

⚠ ОСТОРОЖНО Опасность пожара и опасность травмирования моторным маслом

При попадании моторного масла на горячие конструкционные элементы в моторном отсеке моторное масло может воспламениться.

- ▶ Следите за тем, чтобы моторное масло не проливалось мимо наливной горловины.
- ▶ Перед пуском двигателя дайте ему остыть и тщательно очистите конструкционные элементы, загрязненные моторным маслом.

! **УКАЗАНИЕ** Повреждения двигателя вследствие использования ненадлежащего масляного фильтра, ненадлежащего масла или присадок

- ▶ Используйте только масло и масляный фильтр с техническими характеристиками, необходимыми для предписанных интервалов ТО, а не с какими-либо иными техническими характеристиками.
- ▶ Соблюдайте указания индикатора периодичности ТО, касающиеся замены масла, и предписанные интервалы замены.
- ▶ Не используйте присадок.

! **УКАЗАНИЕ** Повреждения в результате добавления чрезмерного количества моторного масла

В случае добавления чрезмерного количества моторного масла возможно повреждение двигателя или катализатора.

▶ Поручите удаление лишнего моторного масла специализированной мастерской с квалифицированным персоналом.

i В зависимости от стиля вождения автомобиль расходует до 0,8 л масла на 1000 км. Если автомобиль новый или Вы чаще двигаетесь с высокой частотой вращения двигателя, расход масла может быть еще выше.

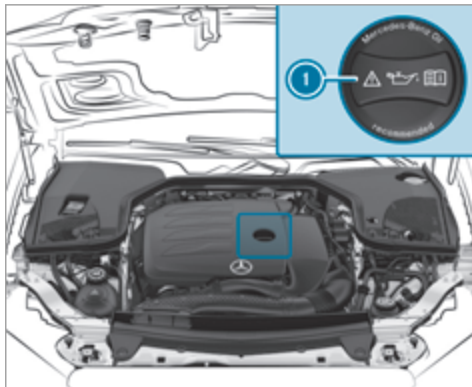

- ▶ Поверните запорную крышку **1** влево и снимите ее.
- ▶ Долейте моторное масло.
- ▶ Установите запорную крышку **1** и поверните ее вправо до фиксации.
- ▶ Повторно проверьте уровень масла (→ стр. 314).

Проверка уровня охлаждающей жидкости

! **ОСТОРОЖНО** Опасность получения ожога вследствие контакта с горячими деталями в моторном отсеке

Некоторые детали в моторном отсеке могут быть очень горячими, например двигатель, радиатор и компоненты системы выпуска ОГ.

▶ Дайте двигателю остыть и прикасайтесь только к деталям, описанным ниже.

! **ОСТОРОЖНО** Опасность получения ожога горячей охлаждающей жидкостью

При открывании запорной крышки можно обжечься.

- ▶ Перед открыванием запорной крышки дайте двигателю остыть.
- ▶ Открывайте крышку в защитных очках и перчатках.
- ▶ Открывайте запорную крышку медленно, чтобы сбросить давление.

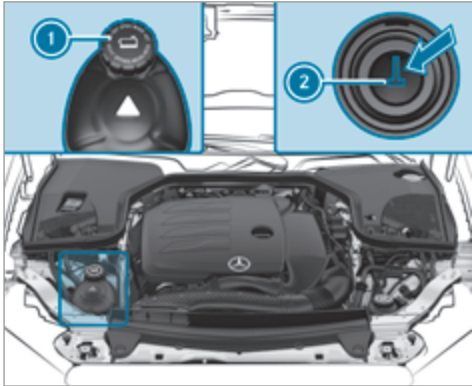

- ▶ Установите автомобиль на ровной поверхности.
- ▶ Проверьте индикацию температуры охлаждающей жидкости на комбинации приборов. Температура охлаждающей жидкости должна быть ниже 70 °С.
- ▶ Медленно поворачивайте запорную крышку ❶ влево для сброса избыточного давления.
- ▶ Продолжайте поворачивать запорную крышку ❶ влево и снимите ее.

Уровень охлаждающей жидкости считается нормальным в следующих случаях:

- если уровень охлаждающей жидкости при холодном двигателе достигает отметки ❷;
 - если уровень охлаждающей жидкости при прогревом двигателя на 1,5 см превышает отметку ❷.
- ▶ При необходимости долейте охлаждающую жидкость, разрешенную для автомобилей Mercedes-Benz.
- ❶ Дополнительная информация об охлаждающей жидкости (→ стр. 377)

Заполнение бачка стеклоомывателя

⚠ ОСТОРОЖНО Опасность получения ожога вследствие контакта с горячими деталями в моторном отсеке

Некоторые детали в моторном отсеке могут быть очень горячими, например двигатель, радиатор и компоненты системы выпуска ОГ.

- ▶ Дайте двигателю остыть и прикасайтесь только к деталям, описанным ниже.

⚠ ОСТОРОЖНО Опасность пожара- и травмирования из-за концентрата стеклоомывающего средства

Концентрат стеклоомывающего средства легко воспламеняется. При попадании на горячие детали двигателя или выпускной системы он может воспламениться.

- ▶ Убедитесь, что концентрат стеклоомывающего средства не проливается мимо наливной горловины.

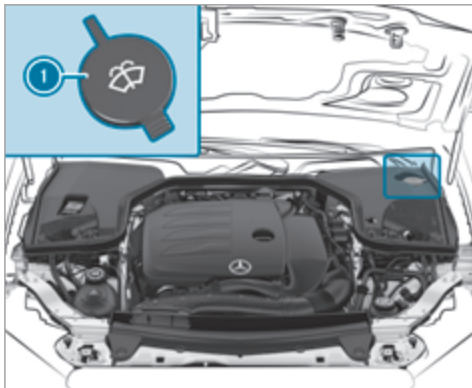

- ▶ Снимите запорную крышку ①, потянув за язычок.
- ▶ Долейте омывающую жидкость.
- ① Дополнительная информация по стеклоомывающей жидкости (→ стр. 378)

Не загромождайте водо-воздушный канал

- ▶ Держите пространство между капотом и лобовым стеклом свободным от посторонних наслоений, например, льда, снега, или листья.

Очистка и уход

Указания по мойке автомобиля в автомобильной мойке

- ⚠ **ОСТОРОЖНО** Опасность аварии вследствие пониженной эффективности торможения после мойки автомобиля

После мойки автомобиля тормоза Вашего автомобиля имеют пониженную эффективность торможения.

- ▶ После мойки автомобиля осторожно затормозите автомобиль с учетом дорожной ситуации до восстановления полной эффективности торможения.

- ⚠ **УКАЗАНИЕ** Повреждение вследствие автоматического торможения

Автомобиль автоматически тормозит в определенных ситуациях, если включена одна из следующих функций:

- Активная система экстренного торможения
- Активная система поддержания дистанции DISTRONIC
- Функция HOLD
- Активная система помощи при парковке

Во избежание повреждений автомобиля выключайте эти системы в следующих или подобных ситуациях:

- ▶ при буксировке автомобиля,
- ▶ на автоматической моечной линии.

- ⚠ **УКАЗАНИЕ** Повреждения из-за использования неподходящей моечной установки

- ▶ Перед заездом в моечную установку убедитесь в том, что она подходит для мытья автомобилей такого размера.

- ▶ Убедитесь в том, что между днищем кузова и направляющими моечной установки достаточно места.
- ▶ Убедитесь в том, что ширина тоннеля моечной установки, в частности ширина направляющих, соответствует размерам автомобиля.

Для предотвращения повреждения автомобиля перед использованием автомобильной мойкой учтите следующее:

- Активная система поддержания дистанции DISTRONIC должна быть выключена.
- Функция HOLD должна быть выключена.
- Камера 360° или камера заднего вида должна быть выключена.
- Боковые стекла и сдвижной люк должны быть полностью закрыты.
- Вентилятор системы кондиционирования и отопления должен быть выключен.
- Переключатель стеклоочистителя должен находиться в положении **0**.
- Ключ должен находиться на расстоянии минимум 3 м от автомобиля. В противном случае крышка багажника может непреднамеренно открыться.

- При использовании автомобильными мойками с моечными транспортерами:
 - Должен быть включен холостой ход **N**.
 - Если на время мойки Вы покидаете автомобиль, проследите за тем, чтобы ключ находился в автомобиле. В противном случае будет автоматически включено парковочное положение **P**.

i Удаление воска с лобового стекла и резиновых элементов щеток стеклоочистителей после мойки автомобиля позволяет избежать образования разводов и уменьшить шум во время работы стеклоочистителей.

Указания по использованию моечной установки высокого давления

⚠ ОСТОРОЖНО Опасность аварии при использовании моечных установок высокого давления с круглоструйными соплами

Струя воды может стать причиной повреждений, незаметных невооруженным глазом.

Поврежденные элементы могут неожиданно выйти из строя.

- ▶ Не пользуйтесь моечной установкой высокого давления с круглоструйными соплами.
- ▶ Немедленно замените поврежденные шины или конструкционные элементы ходовой части.

Для предотвращения повреждения автомобиля учитывайте следующие указания при использовании моечной установки высокого давления:

- Ключ должен находиться на расстоянии минимум 3 м от автомобиля. В противном случае крышка багажника может непреднамеренно открыться.
- Соблюдайте минимальное расстояние до автомобиля, которое составляет 30 см.
- **Автомобили с декоративной пленкой:** детали Вашего автомобиля покрыты декоративной пленкой. Сопло моечной установки высокого давления должно находиться на расстоянии не менее 70 см от покрытых пленкой деталей автомобиля. Постоянно перемещайте сопло моечной установки высокого давления во время мойки. Температура воды в моечной установке высокого давления не должна превышать 60 °C.

- Учитывайте данные в руководстве по эксплуатации от изготовителя оборудования относительно необходимого расстояния до автомобиля.
- Не направляйте сопло моечной установки высокого давления непосредственно на чувствительные элементы автомобиля, например шины, щели, электрические компоненты, аккумуляторные батареи, источники света и вентиляционные прорези.

Мойка автомобиля вручную

! **УКАЗАНИЕ** Повреждение двигателя вследствие попадания воды

- ▶ Не направляйте струю воды непосредственно на воздухозаборную решетку под капотом.

Учитывайте законодательные положения, например в некоторых странах мойка вручную разрешается только в специально отведенных для этого местах.

- ▶ Используйте нейтральное моющее средство, например автошампунь.
- ▶ Мойте автомобиль прохладной водой и мягкой автомобильной губкой. При этом не допускайте

попадания на автомобиль прямых солнечных лучей.

- ▶ Осторожно ополосните автомобиль водой и протрите его насухо замшевой салфеткой.

i Учитывайте указания по уходу за деталями автомобиля (→ стр. 322).

Указания по уходу за глянцевым и матовым лакокрасочными покрытиями

Для предотвращения повреждений лакокрасочного покрытия и влияния на вспомогательные системы соблюдайте указания по чистке и уходу:

Лакокрасочное покрытие

- Остатки насекомых: смочите средством для удаления остатков насекомых, а затем смойте водой.
- Птичий помет: смочите водой, затем смойте.
- Древесные смолы, масло, топливо и консистентные смазки: удалите, слегка потерев салфеткой, пропитанной бензином для очистки или для заправки зажигалок.
- Охлаждающая и тормозная жидкости: удалите с помощью влажной салфетки и чистой воды.
- Битумные пятна: используйте очиститель для битумных пятен.

- Воск: используйте средство для удаления силикона.
- Не приклеивайте наклейки, пленку и прочее. Выполняйте оклеивание бампера пленкой только в специализированной мастерской с квалифицированным персоналом.
- Удаляйте загрязнения как можно быстрее.

Матовое лакокрасочное покрытие

- Используйте только разрешенные для Mercedes-Benz средства по уходу.
- Не приклеивайте наклейки, пленку и прочее. Выполняйте оклеивание бампера пленкой только в специализированной мастерской с квалифицированным персоналом.
- Не полируйте автомобиль и легкосплавные колесные диски.
- Пользуйтесь исключительно теми автомойками, которые соответствуют современному уровню развития техники.
- На автомойках не пользуйтесь программами с обработкой горячим воском в конце.
- Не используйте очистители для лакокрасочных покрытий, средства для шлифовки и полировки, консерванты для лакокрасочных покрытий, например воск.

При повреждении лакокрасочного покрытия:

- Работы по ремонту лакокрасочного покрытия должны выполняться только в специализированной мастерской с квалифицированным персоналом.
- Убедитесь, что радарные датчики работают (→ стр. 190).

Указания по чистке декоративных пленок

Соблюдайте указания по уходу за матовыми лакокрасочными покрытиями, приведенные в главе «Указания по уходу за глянцевыми и матовыми лакокрасочными покрытиями» (→ стр. 320). Они касаются также матовых декоративных пленок.

Для предотвращения повреждений соблюдайте указания по чистке декоративных пленок.

Чистка

- Для чистки используйте большое количество воды и нейтральное чистящее средство без добавок и абразивных материалов, например одобренный компанией Mercedes-Benz автошампунь.
- По возможности, устраняйте загрязнения сразу. При этом избегайте сильного трения. Иначе

декоративная пленка может быть безвозвратно повреждена.

- При загрязнении поверхности или шероховатостях декоративной пленки: используйте рекомендованное и одобренное компанией Mercedes-Benz чистящее средство Paint Cleaner.
- Остатки насекомых: смочите средством для удаления остатков насекомых, а затем смойте водой.
- Птичий помет: смочите водой, затем смойте.
- Для предотвращения появления разводов после каждого посещения автомойки протирайте декоративную пленку на автомобиле мягкой, впитывающей влагу тканью.

Предотвращение повреждения декоративной пленки

- Долговечности и цветопередаче декоративных пленок наносят вред:
 - солнечные лучи;
 - температура, например, горячего воздуха из фена;
 - погодные условия;
 - сколы и загрязнение;
 - химические чистящие средства;
 - жиросодержащие вещества.

- Не используйте политуру на матовых декоративных пленках. Полирование ведет к глянцеванию покрытой пленкой поверхности.
- Не обрабатывайте воском матовые или структурные декоративные пленки. Могут возникнуть неудаляемые разводы.

Царапины, агрессивные отложения, разъедание поверхности и повреждения, возникшие вследствие ненадлежащего ухода, не всегда можно удалить полностью. В этом случае обратитесь в специализированную мастерскую с квалифицированным персоналом.

Информацию о специальных средствах по чистке и уходу можно получить у производителя.

После удаления декоративной пленки на поверхностях, ранее покрытых пленкой, могут появиться визуальные отличия от поверхностей, которые не были защищены декоративной пленкой.

- ① Проводите работы с декоративными пленками и их восстановление в специализированной мастерской с квалифицированным персоналом, например на авторизованной СТОА Mercedes-Benz.

Указания по уходу за деталями автомобиля

▲ ВНИМАНИЕ Опасность защемления во время чистки лобового стекла при включенном стеклоочистителе

Если стеклоочистители при чистке лобового стекла или щеток стеклоочистителей придут в движение, то Вас может защемить.

▶ Перед чисткой лобового стекла или щеток стеклоочистителей всегда выключайте стеклоочистители и двигатель автомобиля.

▲ ОСТОРОЖНО Опасность ожога о выпускные трубы глушителя или насадки выпускных труб

Выпускные трубы глушителя и насадки выпускных труб могут быть очень горячими. При касании этих деталей автомобиля можно получить ожог.

▶ Всегда соблюдайте осторожность, находясь рядом с выпускными трубами глушителя или насадками выпускных труб, в особенности внимательно следите за детьми, находящимися в этой области.

▶ Прежде чем касаться деталей автомобиля, дайте им остыть.

Во избежание повреждений автомобиля соблюдайте указания по чистке и уходу для следующих компонентов автомобиля:

Колеса и колесные диски

- Пользуйтесь водой и бескислотными очистителями колесных дисков.
- Не используйте кислотосодержащие чистящие средства для чистки колесных дисков от тормозной пыли. В противном случае возможно повреждение колесных болтов и элементов тормозной системы.
- После мойки автомобиля для предотвращения образования коррозии на тормозных дисках и тормозных колодках необходимо двигаться на нем в течение нескольких минут и только потом поставить на стоянку. Во время движения тормозные диски и тормозные колодки нагреются и высохнут.

Стекла

- Производите чистку стекол с внутренней и наружной сторон влажной салфеткой и рекомендованными для автомобилей Mercedes-Benz моющими средствами.

- Для чистки стекол с внутренней стороны не используйте сухие ткани, абразивные чистящие средства или содержащие растворители моющие средства.

- ⓘ После замены щеток стеклоочистителя или обработки автомобиля воском тщательно очистите лобовое стекло моющими средствами, рекомендованными для автомобилей Mercedes-Benz. Несоблюдение инструкций по применению может привести к повреждениям, образованию следов от смазки или слепающих пятен.
- ⓘ Удаляйте конденсат или грязь на лобовом стекле перед мультифункциональной камерой. В противном случае функционирование вспомогательных систем и систем обеспечения безопасности движения может быть ограничено, или они могут быть недоступны (→ стр. 190).

Щетки стеклоочистителей

- Переместите поводки стеклоочистителей в положение для замены (→ стр. 140).
- Производите чистку поднятых поводков стеклоочистителей с помощью влажной салфетки.

- ❗ Учитывайте, что на поверхность щеток стеклоочистителей нанесено покрытие. На салфетке могут остаться следы от покрытия. Не трите щетки стеклоочистителей слишком сильно и не производите чистку щеток слишком часто.

Наружное освещение

- Производите чистку стекол с помощью мокрой губки и нейтрального моющего средства, например автошампуня.
- Используйте только чистящие средства или салфетки, предназначенные для ухода за пластиковыми стеклами.

Датчики

- Производите чистку датчиков в переднем и заднем бамперах мягкой тканью и автошампунем (→ стр. 190).
- При использовании моечной установки высокого давления соблюдайте минимальное расстояние 30 см.

Камера заднего вида и камера 360°

- Откройте крышку камеры с помощью мультимедийной системы (→ стр. 236).
- Производите чистку линзы камеры мягкой салфеткой, смоченной в чистой воде.

- Не используйте моечную установку высокого давления.

Выпускные трубы глушителя

- Производите чистку с помощью рекомендованного для автомобилей Mercedes-Benz чистящего средства, особенно в зимний период и после мойки автомобиля.
- Не используйте кислотосодержащие чистящие средства.

Фаркоп

- Соблюдайте указания по уходу в руководстве по эксплуатации от изготовителя фаркопа.
- Не производите чистку ножки сцепного шара с помощью моечной установки высокого давления или с применением растворителей.
- Удалите налет ржавчины со сцепного шара, например металлической щеткой.
- Удалите грязь безворсовой салфеткой.
- После чистки нанесите на сцепной шар тонкий слой масла или консистентной смазки.

- ❗ Перед использованием прицепа со сцепным устройством-стабилизатором прочитайте руководство по эксплуатации от изготовителя.

Указания по уходу за салоном

⚠ ОСТОРОЖНО Опасность травмирования вследствие отделения пластмассовых деталей после использования содержащего растворители чистящего средства

Поверхности на передней панели могут стать пористыми. При срабатывании подушки безопасности могут отделиться пластмассовые детали.

▶ Не используйте для чистки передней панели средства для ухода и чистящие средства, содержащие растворители.

⚠ ВНИМАНИЕ Опасность травмирования или опасность для жизни вследствие отбеливания ремней безопасности

Вследствие отбеливания или окрашивания прочность ремней безопасности может значительно снизиться.

Из-за этого ремни безопасности могут оборваться или отказать, например при аварии.

▶ Никогда не отбеливайте и не окрашивайте ремни безопасности.

Для предотвращения повреждения автомобиля соблюдайте следующие указания по чистке и уходу:

Ремни безопасности

- Для чистки используйте слегка теплую воду и мыльный раствор.
- Не пользуйтесь химическими чистящими средствами.
- Не сушите ремни путем нагрева до температуры выше 80 °C или под воздействием прямых солнечных лучей.

Дисплей

- Выключите дисплей и дайте ему остыть.
- Осторожно очистите поверхность с помощью салфетки из микроволокна и подходящего средства для ухода за тонкопленочными / жидкокристаллическими дисплеями.
- Не пользуйтесь другими средствами.

Проекционный дисплей

- Производите чистку мягкой, антистатической безворсовой салфеткой.
- Не используйте чистящие средства.

Пластиковая облицовка

- Протрите влажной салфеткой из микроволокна.

- При сильном загрязнении пользуйтесь рекомендованным для Mercedes-Benz чистящим средством.
- Не приклеивайте наклейки, пленку и прочее.
- Не допускайте попадания косметических средств, средств защиты от насекомых и солнцезащитных кремов.

Натуральное дерево и декоративные элементы

- Производите чистку с помощью салфетки из микроволокна.
- Отделка под черный рояльный лак: производите чистку с помощью влажной салфетки и мыльного раствора.
- При сильном загрязнении пользуйтесь рекомендованным для Mercedes-Benz чистящим средством.
- Не используйте содержащие растворитель чистящие средства, политуры или воски.

Облицовка потолка

- Производите чистку с помощью щетки или сухого шампуня.

Ковровое покрытие

- Используйте рекомендованные для Mercedes-Benz средства для чистки ковровых покрытий и текстильных изделий.

Рулевое колесо с отделкой из натуральной кожи или микроволокна DINAMICA

! **УКАЗАНИЕ** Повреждения вследствие использования неправильных чистящих средств

▶ Не используйте чистящие средства, содержащие растворитель, такие как средства для удаления смолы или очистители для колесных дисков, а также политуры или воски. В противном случае можно повредить поверхность.

- Произведите чистку с помощью влажной салфетки и 1%-ного мыльного раствора, после этого протрите сухой салфеткой.
- При сильном загрязнении пользуйтесь рекомендованным для Mercedes-Benz чистящим средством.
- Уход за кожей: используйте рекомендованное для автомобилей Mercedes-Benz средство для ухода за кожей.
- Не производите чистку кожи слишком мокрой салфеткой.
- Не используйте салфетки из микроволокна.

- i** Кожа является продуктом естественного происхождения. Ее поверхность характеризуется естественными признаками, например различиями в структуре, следами роста и повреждений или легкими отличиями оттенков. Данные признаки являются особенностями кожи и не являются дефектами материала. Кроме того, кожа подвержена естественному процессу старения, при котором свойства поверхности изменяются.

Обивка сидений из натуральной кожи

- Произведите чистку с помощью влажной салфетки, после этого протрите сухой салфеткой.
- Уход за кожей: используйте рекомендованное для автомобилей Mercedes-Benz средство для ухода за кожей.
- Не производите чистку кожи слишком мокрой салфеткой.
- Не используйте салфетки из микроволокна.

- i** Регулярная чистка кожи и уход за ней уменьшают ее загрязнение, образование следов использования и повреждения, вызванные старением, значительно продлевая ее срок службы. Красящая одежда, например джинсы, может оставлять пятна на коже.

Обивка сидений из микроволокна DINAMICA

- Протрите влажной салфеткой.

- Не используйте салфетки из микроволокна.

Обивка сидений из искусственной кожи

- Используйте для чистки влажную салфетку и 1%-ный мыльный раствор.
- Не используйте салфетки из микроволокна.

Обивка сидений из ткани

- Протрите влажной салфеткой из микроволокна с 1%-ным мыльным раствором, затем дайте высохнуть.

Авария**Извлечение светоотражающего жилета**

Светоотражающие жилеты находятся в вещевых отсеках в дверях водителя и переднего пассажира.

▶ **Извлечение:** вытяните сумку для светоотражающего жилета за петлю.

▶ Откройте сумку для светоотражающего жилета и достаньте светоотражающий жилет.

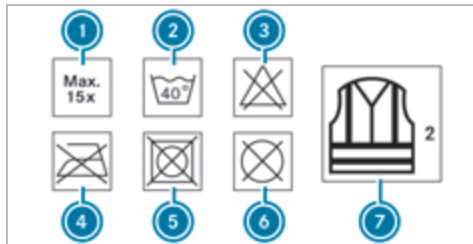

- ① Максимальное число стирок
- ② Максимальная температура стирки
- ③ Не отбеливать
- ④ Не гладить
- ⑤ Не сушить в сушилке для белья

- ⑥ Не производить химическую чистку
- ⑦ Светоотражающий жилет 2-го класса

Установленные в законодательной норме требования считаются выполненными только в том случае, если используется светоотражающий жилет надлежащего размера и жилет полностью застегнут.

Светоотражающий жилет необходимо заменить в следующих случаях:

- Отражающие полосы повреждены или загрязнены.
- Превышено максимально допустимое число стирок.
- Жилет утратил светоотражающую способность.

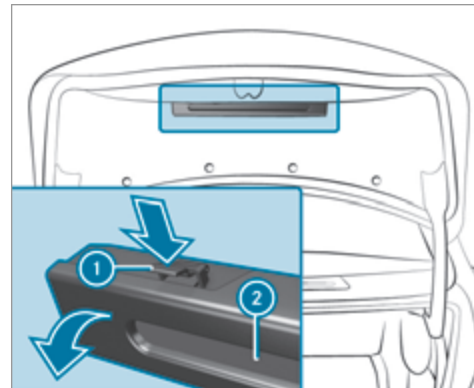
Знак аварийной остановки**Внимание знака аварийной остановки**

- ▶ Нажмите на крепление знака аварийной остановки ① с обеих сторон в направлении стрелки и откройте крепление.
- ▶ Выньте знак аварийной остановки ②.

Установка знака аварийной остановки

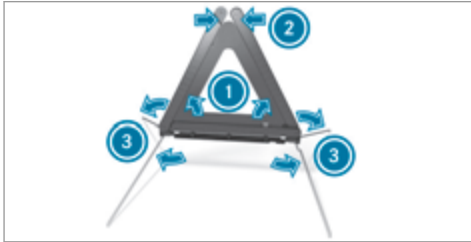

- ▶ Подняв вверх, соедините боковые отражатели ① в треугольник и скрепите верхней кнопкой ②.
- ▶ Разверните опоры ③ и расставьте их в стороны.

Обзор аптечки

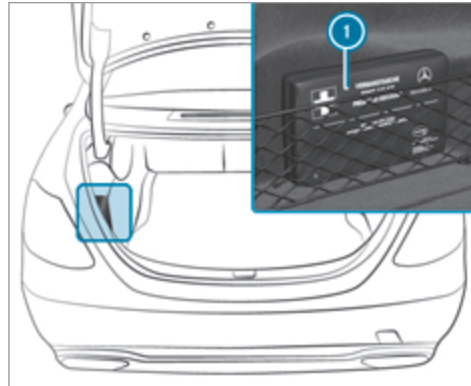

В зависимости от исполнения автомобиля аптечка ① находится слева или справа в багажнике.

Извлечение огнетушителя

▲ ОСТОРОЖНО Опасность аварии вследствие ненадлежащего крепления огнетушителя в пространстве для ног водителя

Огнетушитель может ограничивать ход педалей или блокировать нажатую педаль.

Это угрожает эксплуатационной безопасности автомобиля и безопасности движения.

Огнетушитель может перемещаться и травмировать водителя или других находящихся в автомобиле людей.

- ▶ Всегда надлежащим образом убирайте огнетушитель в держатель и закрепляйте его.
- ▶ Во время движения не вынимайте огнетушитель из держателя.

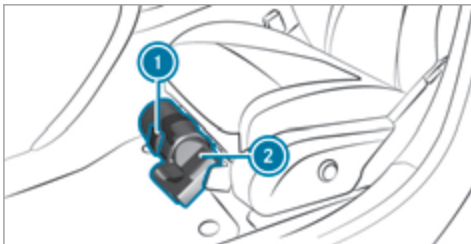

- ▶ **Автомобили с левым расположением рулевого управления:** потяните за язычок ① вверх.
- ▶ **Автомобили с правым расположением рулевого управления:** потяните за язычок ① вниз.
- ▶ Выньте огнетушитель ②.

Повреждение шины

Указания относительно действий при повреждении шины

⚠ ВНИМАНИЕ Опасность возникновения аварии из-за движения со спущенной шиной

Из-за спущенной шины происходит значительное ухудшение ходовых качеств автомобиля, а также его управляемости и тормозных характеристик.

Шины без возможности движения после прокола:

- ▶ Не допускайте движения со спущенной шиной.
- ▶ Немедленно замените колесо со спущенной шиной на аварийное или запасное колесо или обратитесь для этого в специализированную мастерскую с квалифицированным персоналом.

Шины с возможностью движения после прокола:

- ▶ Учитывайте информацию и предупредительные указания по шинам MOExtended

(шины с возможностью движения после прокола).

В зависимости от комплектации автомобиля в случае прокола шины у Вас есть следующие возможности:

- **Автомобили с шинами MOExtended:** возможно продолжение движения с ограничениями. Учитывайте при этом указания относительно шин MOExtended (шины с возможностью движения после прокола) (→ стр. 329).
- **Автомобили с комплектом TIREFIT:** Вы можете отремонтировать шину для продолжения движения с ограничениями. Для этого используйте комплект TIREFIT (→ стр. 330).
- **Автомобили с Mercedes me connect:** в случае поломки Вы можете вызвать аварийную службу с помощью потолочной блок-панели управления (→ стр. 290).
- **Все автомобили:** поменяйте колесо (→ стр. 358).

Указания для шин MOExtended (шины со способностью сохранения эксплуатационных свойств при повреждении)

⚠ ОСТОРОЖНО Опасность аварии во время движения в аварийном режиме

При движении в аварийном режиме ухудшаются ходовые качества.

- ▶ Не превышайте максимально допустимую скорость для шин MOExtended.
- ▶ Избегайте резких поворотов рулевого колеса и маневров движения, а также переезда препятствий (бордюрных камней тротуара, выбоин на дороге, движения по бездорожью). Это в особенности касается загруженного автомобиля.
- ▶ В следующих случаях не продолжайте движение в аварийном режиме:
 - при возникновении стуков
 - если автомобиль начинает вибрировать
 - при образовании дыма с запахом резины
 - при постоянном срабатывании системы ESP®
 - при появлении трещин на боковинах шин
- ▶ После движения в аварийном режиме поручите специализированной мастерской

с квалифицированным персоналом проверку дисков колес на возможность дальнейшей эксплуатации.

- ▶ В любом случае замените неисправную шину.

Шины MOExtended (шины со способностью сохранения эксплуатационных свойств при повреждении) позволяют продолжать движение при наличии одной или нескольких спущенных шин. При этом шина не должна иметь четко видимых повреждений.

Шины MOExtended можно распознать по маркировке "MOExtended", находящейся на боковине шины.

Автомобили с сигнализацией падения давления воздуха в шинах: пользование шинами MOExtended разрешается только в сочетании с активной сигнализацией падения давления воздуха в шинах.

Автомобили с сигнализацией падения давления воздуха в шинах: пользование шинами MOExtended разрешается только в сочетании с активной системой контроля давления воздуха в шинах.

При появлении предупредительной индикации падения давления воздуха в шинах на дисплее водителя, выполните следующие действия:

- Проверьте шины на наличие повреждений.
- В случае продолжения движения соблюдайте следующие указания.

Запас хода в аварийном режиме, начиная с предупреждения о потере давления

| Степень загрузки | Запас хода в аварийном режиме |
|--------------------|-------------------------------|
| Частичная загрузка | 80 км |
| Полная загрузка | 30 км |

Запас хода в аварийном режиме может различаться в зависимости от стиля вождения. При этом соблюдайте максимально допустимую скорость 80 км/ч.

Если в случае неисправности шины MOExtended замена аналогичной шиной невозможна, то также допускается временное использование стандартной шины.

Место хранения комплекта TIREFIT

Комплект TIREFIT находится под полом багажника.

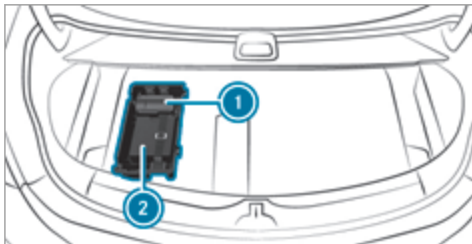

- ① Баллон с герметиком
- ② Компрессор для накачивания шин

В зависимости от исполнения комплект TIREFIT может находиться в других местах под полом грузового отделения.

- ① Данные о классе мощности (KM) и/или электрические параметры указаны на обратной стороне компрессора для накачивания шин:
 - KM2 – 12 В / 15 А, 180 Вт, 0,8 кг

На расстоянии примерно 1 м до компрессора для накачивания шин и примерно 1,6 м над землей действительны следующие значения уровня громкости звука:

- Уровень звукового давления эмиссии L_{PA} 83 дБ (А)
- Уровень звуковой мощности L_{WA} 91 дБ (А)

Компрессор для накачивания шин не требует техобслуживания. В случае неисправности обращайтесь в специализированную мастерскую с квалифицированным персоналом.

Использование комплекта TIREFIT

Условия

- Баллон с герметиком и компрессор для накачивания шин (→ стр. 329).
- Наклейка TIREFIT
- Перчатки

С помощью герметика для шин TIREFIT можно герметизировать проколы размером до 4 мм, в частности на беговой дорожке протектора. Герметик TIREFIT можно использовать при температуре наружного воздуха до $-20\text{ }^{\circ}\text{C}$.

⚠ ОСТОРОЖНО Опасность аварии при использовании герметика для шин

Герметик для шин не сможет загерметизировать шину в частности в следующих случаях:

- Порезы или проколы большего размера (больше, чем обозначено выше).
- Повреждения колесных дисков
- После движения с очень низким давлением воздуха в шинах или со спущенными шинами

- ▶ Не продолжайте движение.
- ▶ Обратитесь в специализированную мастерскую с квалифицированным персоналом.

⚠ ОСТОРОЖНО Опасность травмирования- и отравления герметиком для шин

Герметик для шин вреден для здоровья и вызывает раздражения. Не допускайте его попадания на кожу, глаза, одежду и в ротовую полость. Не вдыхайте пары герметика. Не допускайте детей к герметику для шин.

При контакте с герметиком для шин учитывайте следующее:

- ▶ При попадании герметика для шин на кожу необходимо немедленно смыть его водой.
- ▶ При попадании герметика для шин в глаза необходимо немедленно промыть глаза чистой водой.
- ▶ Если Вы проглотили герметик для шин, немедленно основательно прополощите ротовую полость и выпейте большое количество воды. Не вызывайте рвоту и незамедлительно обратитесь за медицинской помощью!
- ▶ Немедленно смените одежду, загрязненную герметиком для шин.
- ▶ При появлении аллергических реакций незамедлительно обратитесь за медицинской помощью.

! **УКАЗАНИЕ** Перегрев из-за слишком долгой работы компрессора для накачивания шин

- ▶ Компрессор для накачивания шин не может непрерывно работать более десяти минут.

Соблюдайте указания изготовителя по технике безопасности, приведенные на наклейке компрессора для накачивания шин.

Баллон с герметиком подлежит замене каждые пять лет в специализированной мастерской с квалифицированным персоналом.

- ▶ При попадании в шину посторонних предметов не извлекайте их из нее.

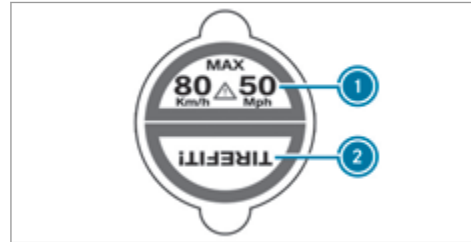

- ▶ Приклейте часть ① наклейки TIREFIT на комбинацию приборов в поле зрения водителя.
- ▶ Приклейте часть ② наклейки TIREFIT рядом с клапаном на колесо с поврежденной шиной.

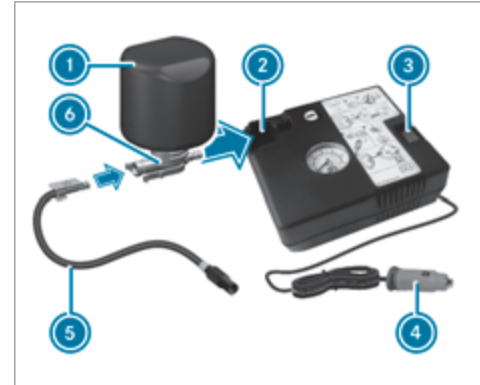

- ▶ Извлеките штекер ④ с кабелем и шланг ⑤ из корпуса компрессора для накачивания шин.
- ▶ Вставьте штекер шланга ⑤ во фланец ⑥ баллона с герметиком ① до фиксации.
- ▶ Установите баллон с герметиком ① вверх дном в выемку ② компрессора для накачивания шин.



- ▶ Отвинтите колпачок с клапана ⑦ поврежденной шины.
 - ▶ Навинтите наполняющий шланг ⑧ на клапан ⑦.
 - ▶ Вставьте штекер ④ в розетку на 12 В своего автомобиля.
 - ▶ Запустите двигатель автомобиля.
 - ▶ Включите компрессор для накачивания шин с помощью выключателя ③.
- Происходит накачивание шины. Сначала в шину закачивается герметик для шин. При этом давление может кратковременно повыситься примерно до 500 кПа (5,0 бар, 73 фунтов/кв. дюйм).

Не выключайте компрессор для накачивания шин на этой стадии!

- ▶ Оставьте компрессор для накачивания шин включенным не более чем на десять минут. После этого давление воздуха в шине должно достигнуть как минимум 200 кПа (2,0 бар, 29 фунтов/кв. дюйм).

Если герметик для шин выступит наружу, как можно быстрее очистите соответствующие места. Предпочтительно использовать для этого чистую воду.

В случае загрязнения одежды герметиком для шин как можно быстрее сдайте ее в химчистку для обработки перхлорэтиленом.

Если через десять минут давление воздуха в шине не достигнет значения 200 кПа (2,0 бар, 29 фунтов/кв. дюйм):

- ▶ Выключите компрессор для накачивания шин.
- ▶ Открутите наполняющий шланг с клапана поврежденной шины.

Учтите, что при откручивании наполняющего шланга возможна утечка герметика для шин.

- ▶ Очень медленно проедьте на автомобиле приблизительно 10 м вперед или назад.

- ▶ Снова накачайте шину. Максимум через десять минут давление воздуха в шине должно составить не менее 200 кПа (2,0 бар, 29 фунтов/кв. дюйм).

⚠ ВНИМАНИЕ Опасность аварии при недостаточном давлении воздуха в шине

Если через указанное время указанное значение давления воздуха в шине не достигнуто, шина имеет сильные повреждения. Герметик для шин не может помочь в этой ситуации.

Тормозные характеристики и ходовые качества автомобиля могут значительно ухудшиться.

- ▶ Не продолжайте движение.
- ▶ Обратитесь в специализированную мастерскую с квалифицированным персоналом.

Если через десять минут давление воздуха в шине достигнет значения 200 кПа (2,0 бар, 29 фунтов/кв. дюйм):

- ▶ Выключите компрессор для накачивания шин.
- ▶ Открутите наполняющий шланг с клапана поврежденной шины.

⚠ ОСТОРОЖНО Опасность аварии при движении с отремонтированными герметиком шинами

Шина, временно отремонтированная при помощи герметика для шин, не подходит для движения на высокой скорости.

- ▶ Адаптируйте свой стиль вождения и двигайтесь осторожно.
- ▶ Соблюдайте максимально допустимую скорость для шин, отремонтированных при помощи герметика для шин.

- ▶ Учитывайте максимально допустимую скорость для шин, отремонтированных с помощью герметика для шин, которая составляет 80 км/ч.

! **УКАЗАНИЕ** Образование пятен от вытекающего герметика для шин

Остатки герметика для шин после использования могут вытечь из заполнительного шланга.

- ▶ Положите заполнительный шланг в пластиковый пакет, в котором хранился комплект для временного ремонта шин TIREFIT.

🌿 **Указание по охране окружающей среды** Загрязнение окружающей среды из-за неправильной утилизации

Герметик для шин содержит вредные вещества.

- ▶ Правильно утилизируйте использованный баллон из-под герметика для шин – например, в пункте ТО "Мерседес-Бенц".
- ▶ Уберите баллон с герметиком и компрессор для накачивания шин.
- ▶ Начинайте движение сразу.
- ▶ Проехав приблизительно десять минут, остановитесь и с помощью компрессора для накачивания шин проверьте давление воздуха в шине. Теперь давление воздуха в шине должно составлять не менее 130 кПа (1,3 бар, 19 фунтов/кв. дюйм).

⚠ ОСТОРОЖНО Опасность аварии при недостаточном давлении воздуха в шине

Если указанное значение давления воздуха в шине не достигнуто, шина имеет сильные повреждения. Герметик для шин не может помочь в этой ситуации.

Тормозные характеристики и ходовые качества могут сильно ухудшиться.

- ▶ Не продолжайте движение.
- ▶ Обратитесь в специализированную мастерскую с квалифицированным персоналом.

Страны со службой технической помощи Mercedes-Benz Service24h: наклейка с телефонным номером размещена, например, на средней стойке кузова со стороны водителя.

- ▶ Откорректируйте давление воздуха в шинах, если оно все еще составляет минимум 130 кПа (1,3 бар, 19 фунтов/кв. дюйм). Значения приведены в таблице давления воздуха в шинах на внутренней стороне откидной крышки заправочного люка.
- ▶ **Повышение давления воздуха в шинах:** включите компрессор для накачивания шин.

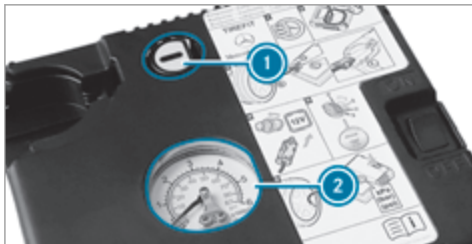

- ▶ **Понижение давления воздуха в шинах:** нажмите спускную кнопку ① рядом с манометром ②.
- ▶ Если давление воздуха в шинах соответствует необходимым значениям, открутите наполняющий шланг с клапана загерметизированной шины.
- ▶ Закрутите колпачок на клапане загерметизированной шины.
- ▶ Вытяните баллон с герметиком из компрессора для накачивания шин. Наполняющий шланг остается на баллоне с герметиком.
- ▶ Двигайтесь до ближайшей специализированной мастерской с квалифицированным персоналом

и замените шину, баллон с герметиком и наполняющий шланг.

Аккумуляторная батарея (автомобиль)

Указания, касающиеся аккумуляторной батареи на 12-В-

⚠ ОСТОРОЖНО Опасность аварии вследствие неквалифицированного выполнения работ на аккумуляторной батарее

Неквалифицированное выполнение работ на аккумуляторной батарее может привести, например, к короткому замыканию. Вследствие этого могут возникнуть функциональные ограничения систем обеспечения безопасности и эксплуатационная безопасность Вашего автомобиля может быть ограничена.

В следующих ситуациях вероятность потери контроля над автомобилем особенно высока:

- При торможении
 - При резких движениях рулевого колеса и / или несогласованной скорости движения
- ▶ При коротком замыкании или подобных происшествиях немедленно свяжитесь со

специализированной мастерской с квалифицированным персоналом.

- ▶ Не продолжайте движение.
- ▶ Всегда проводите работы на аккумуляторной батарее в специализированной мастерской с квалифицированным персоналом.

- Дальнейшая информация о системе ABS (→ стр. 191)
- Дальнейшая информация о системе ESP® (→ стр. 192)

Из соображений безопасности Mercedes-Benz рекомендует использовать только аккумуляторные батареи, проверенные и допущенные Mercedes-Benz для Вашего автомобиля.

Все автомобили кроме автомобилей с литий-ионной аккумуляторной батареей

⚠ ОСТОРОЖНО Опасность взрыва вследствие электростатического заряда

Электростатический заряд может воспламенить взрывоопасную газовую смесь аккумуляторной батареи.

- ▶ Для удаления электростатического заряда перед прикосновением к аккумуляторной батарее прикоснитесь к металлическому кузову автомобиля.

При зарядке аккумуляторной батареи, а также при пуске двигателя с помощью вспомогательной аккумуляторной батареи образуется взрывоопасная газовая смесь.

⚠ ОСТОРОЖНО Опасность химического ожога электролитом аккумуляторной батареи

Электролит – едкая жидкость.

- ▶ Не допускайте попадания электролита на кожу, в глаза или на одежду.
- ▶ Не наклоняйтесь над аккумуляторной батареей.
- ▶ Не вдыхайте газы, выходящие из аккумуляторной батареи.
- ▶ Не подпускайте детей к аккумуляторной батарее.
- ▶ Немедленно тщательно смойте электролит большим количеством холодной воды и незамедлительно обратитесь к врачу.

Все автомобили



УКАЗАНИЯ ПО ЭКОЛОГИИ Ненадлежащая утилизация аккумуляторных батарей наносит вред окружающей среде



Аккумуляторные батареи содержат в своем составе вредные вещества. Законодательство запрещает утилизировать их с домашним мусором.



▶ Аккумуляторные батареи должны быть утилизированы безопасно для окружающей среды. Разряженные аккумуляторные батареи должны сдаваться в специализированную мастерскую или в пункт возврата подлежащих утилизации аккумуляторных батарей.

При необходимости отсоединения 12-вольтовой аккумуляторной батареи обратитесь в специализированную мастерскую с квалифицированным персоналом.

При обращении с аккумуляторными батареями соблюдайте правила техники безопасности и примите защитные меры.



Опасность взрыва



Пользование открытым огнем и курение при обращении с аккумуляторной батареей запрещаются. Избегайте искрообразования.



Электролит – едкая жидкость. Не допускайте попадания электролита на кожу, в глаза или одежду. Надевайте подходящую защитную одежду, в особенности перчатки, фартук и защитную маску. Немедленно смойте брызги электролита чистой водой. При необходимости обратитесь к врачу.



Надевайте защитные очки.



Не подпускайте близко детей.



Соблюдайте указания в настоящем "Руководстве по эксплуатации".

Если Вы не пользуетесь автомобилем в течение длительного времени, учитывайте следующее:

- Переведите автомобиль в состояние покоя.
- Альтернативно: подсоедините аккумуляторную батарею к рекомендованному Mercedes-Benz зарядному устройству или обратитесь в специализированную мастерскую с квалифицированным персоналом для отсоединения аккумуляторной батареи.

Указания по пуску двигателя с помощью вспомогательной аккумуляторной батареи и по зарядке аккумуляторной батареи на 12-В-

Все автомобили

Для зарядки аккумуляторной батареи и пуска двигателя с помощью вспомогательной аккумуляторной батареи всегда используйте пусковые контакты для

подключения аккумуляторной батареи другого автомобиля в моторном отсеке.

! **УКАЗАНИЕ** Повреждение аккумуляторной батареи вследствие перенапряжения

При зарядке при помощи зарядных устройств без ограничения зарядного напряжения аккумуляторная батарея или электронное оборудование автомобиля могут быть повреждены.

- ▶ Используйте только зарядные устройства с максимальным зарядным напряжением 14,8 В.

! **ОСТОРОЖНО** Опасность взрыва вследствие возгорания водородного газа

При возникновении короткого замыкания или искрообразования водородный газ может воспламениться при зарядке аккумуляторной батареи.

- ▶ Следите за тем, чтобы плюсовая клемма подсоединенной аккумуляторной батареи не соприкасалась с элементами автомобиля.

- ▶ Никогда не кладите металлические предметы или инструменты на аккумуляторную батарею.

- ▶ - При присоединении и отсоединении аккумуляторной батареи обязательно соблюдайте описанную последовательность клемм аккумуляторной батареи.

- ▶ При пуске двигателя с помощью вспомогательной аккумуляторной батареи всегда следите за тем, чтобы Вы соединяли только полюсные выводы аккумуляторной батареи с идентичной полярностью.

- ▶ - При пуске двигателя с помощью вспомогательной аккумуляторной батареи обязательно соблюдайте описанную последовательность присоединения и отсоединения пусковых кабелей.

- ▶ - При работающем двигателе не производите подсоединения или отсоединения клемм аккумуляторной батареи.

! **ВНИМАНИЕ** Опасность взрыва из-за взрывчатой газовой смеси

В процессе зарядки и при облегчении пуска двигателя взрывчатая газовая смесь может вытечь из аккумуляторной батареи.

- ▶ В обязательном порядке не допускайте открытого огня, образования искр и не курите.
- ▶ Обеспечьте достаточную вентиляцию.
- ▶ Не наклоняйтесь над аккумуляторной батареей.

⚠ ОСТОРОЖНО Опасность взрыва при замерзшей аккумуляторной батарее

Разряженная аккумуляторная батарея может замерзнуть уже при температуре около точки замерзания.

При пуске двигателя с помощью вспомогательной аккумуляторной батареи или зарядке аккумуляторной батареи может выделяться газ.

- ▶ Перед зарядкой или пуском двигателя с помощью вспомогательной аккумуляторной батареи дайте замерзшей аккумуляторной батарее оттаять.

Если при низкой температуре контрольные / предупредительные сигнальные лампы на комбинации приборов не загораются, то разряженная аккумуляторная батарея вероятнее всего замерзла. В этом случае запрещается заряжать аккумуляторную бата-

рею и запрещается производить пуск двигателя от внешнего источника питания.

Срок службы оттаявшей аккумуляторной батареи может значительно сократиться. Параметры процесса пуска могут ухудшиться, в особенности при низкой температуре.

Рекомендуется произвести проверку оттаявшей аккумуляторной батареи в специализированной мастерской с квалифицированным персоналом.

Все автомобили

! **УКАЗАНИЕ** Повреждение вследствие нескольких или продолжительных попыток пуска

Вследствие нескольких или продолжительных попыток пуска катализатор может быть поврежден несгоревшим топливом.

- ▶ Избегайте нескольких или продолжительных попыток пуска .

При пуске двигателя с помощью вспомогательной аккумуляторной батареи и при зарядке аккумуляторной батареи учитывайте следующее:

- Используйте только неповрежденные пусковые / зарядные кабели с достаточным поперечным

сечением и изолированными полюсными клеммами.

- Неизолированные части полюсных клемм ни в коем случае не должны соприкасаться с другими металлическими деталями, если пусковые / зарядные кабели соединены с контактами аккумуляторной батареи / пусковыми контактами для подключения аккумуляторной батареи другого автомобиля.
- Пусковые / зарядные кабели ни в коем случае не должны соприкасаться с деталями, могущими прийти в движение при работающем двигателе.
- Не допускайте возникновения электростатического заряда Вашего тела и аккумуляторной батареи.
- Ни в коем случае не допускайте возникновения огня и открытого пламени.
- Не наклоняйтесь над аккумуляторной батареей.

При зарядке аккумуляторной батареи дополнительно учитывайте следующее:

- Используйте только проверенные и разрешенные компанией Mercedes-Benz зарядные устройства.
- Прочтите руководство по эксплуатации зарядного устройства, прежде чем приступить к зарядке аккумуляторной батареи.

При пуске двигателя от внешнего источника питания дополнительно учитывайте следующие пункты:

- Производите пуск двигателя от внешнего источника питания только от автомобилей, от аккумуляторных батарей или от соответствующих устройств для облегчения запуска с номинальным напряжением 12 В.
- Автомобили не должны соприкасаться.
- **Автомобили с бензиновым двигателем:** производите пуск двигателя от внешнего источника питания только при холодном двигателе и при остывшей системе выпуска ОГ.

Пуск двигателя с помощью вспомогательной аккумуляторной батареи и зарядка аккумуляторной батареи на 12 В.

Условия

- Автомобиль зафиксирован с помощью электрического стояночного тормоза.
- **Автомобили с автоматической коробкой передач:** коробка передач находится в положении **P**.
- Автомобиль и все потребители электроэнергии выключены.
- Капот открыт.

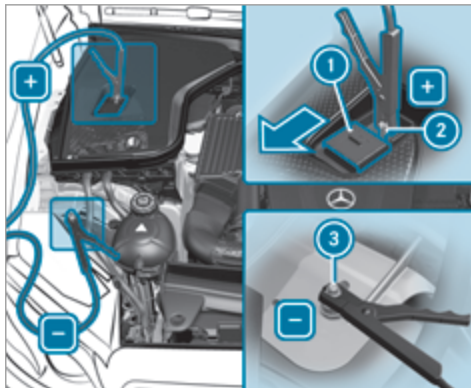

Моторный отсек (пример)

- ▶ Передвиньте крышку ① положительного контактного вывода ② на выводе для пуска двигателя от внешнего источника питания в направлении стрелки.
- ▶ Соедините положительный контакт ② на Вашем автомобиле с положительным полюсом аккумуляторной батареи другого автомобиля при помощи пускового / зарядного кабеля. При

этом начинайте с положительного контакта ② Вашего автомобиля.

- ▶ **При пуске двигателя от внешнего источника питания:** двигатель другого автомобиля должен работать с частотой вращения холостого хода.
- ▶ Соедините отрицательный полюс аккумуляторной батареи другого автомобиля с точкой массы ③ Вашего автомобиля при помощи пускового / зарядного кабеля. При этом начните с аккумуляторной батареи другого автомобиля.
- ▶ **При пуске двигателя от внешнего источника питания:** запустите двигатель Вашего автомобиля.
- ▶ **При зарядке:** включите процесс зарядки.
- ▶ **При пуске двигателя от внешнего источника питания:** дайте двигателям обоих автомобилей поработать в течение нескольких минут.
- ▶ **При пуске двигателя от внешнего источника питания:** перед отсоединением пусковых кабелей включите потребитель электроэнергии Вашего автомобиля, например обогрев заднего стекла или освещение.

Если процесс пуска двигателя от внешнего источника питания / процесс зарядки завершен, то выполните следующие действия:

- ▶ Отсоедините пусковой / зарядный кабель сначала от точки массы ③ и отрицательного полюса аккумуляторной батареи другого автомобиля, а затем от положительного контакта ② и положительного полюса аккумуляторной батареи другого автомобиля. При этом всегда начинайте с контактов Вашего автомобиля.
- ▶ После отсоединения пускового / зарядного кабеля закройте крышку ① положительного контактного вывода ②.

Дополнительную информацию можно получить в специализированной мастерской с квалифицированным персоналом.

Замена аккумуляторной батареи на 12 В

- ▶ Следуйте указаниям для аккумуляторной батареи на 12-В- (→ стр. 334).

Mercedes-Benz рекомендует поручить замену аккумуляторной батареи на 12-В- специализированной мастерской с квалифицированным персоналом, например, пункту ТО Mercedes-Benz.

Если Вы хотите самостоятельно заменить аккумуляторную батарею, то примите во внимание следующие указания:

- Неисправную аккумуляторную батарею всегда заменяйте на аккумуляторную батарею, которая соответствует специальным требованиям автомобиля.

Автомобиль оснащён аккумуляторной батареей, произведённой по технологии AGM- (Absorbent Glass Mat) или литий-ионной аккумуляторной батареей. Полная работоспособность автомобиля обеспечивается только при наличии аккумуляторной батареи, произведённой по технологии AGM- или литий-ионной аккумуляторной батареи. Из соображений безопасности Mercedes-Benz рекомендует использовать только аккумуляторные батареи, проверенные и допущенные Mercedes-Benz для Вашего автомобиля.

- Такие навесные детали как, например, шланг для удаления воздуха, коленчатую трубку или колпачки для полюсов возьмите от прежней аккумуляторной батареи.
- Обратите внимание на то, чтобы шланг для удаления воздуха всегда был подсоединен к изначальной отверстии со стороны аккумуляторной батареи.

Установите имеющиеся или поставляемые с аккумуляторной батареей заглушки.

В противном случае из аккумуляторной батареи могут выходить газы или выступать электролит.

- Проследите за тем, чтобы навесные детали были обратно аналогично подсоединены.

Пуск двигателя буксировкой и буксировка автомобиля

Допустимые методы буксировки (не подключаемый гибрид)

! **УКАЗАНИЕ** Повреждение вследствие автоматического торможения

Автомобиль автоматически тормозит в определенных ситуациях, если включена одна из следующих функций:

- Активная система экстренного торможения
- Активная система поддержания дистанции DISTRONIC
- Функция HOLD
- Активная система помощи при парковке

Во избежание повреждений автомобиля выключайте эти системы в следующих или подобных ситуациях:

- ▶ при буксировке автомобиля,
- ▶ на автоматической моечной линии.

В случае поломки Mercedes-Benz рекомендует транспортировать автомобиль на эвакуаторе, а не буксировать.

Для буксировки автомобиля без отрыва передних и задних колес используйте буксировочный трос или буксирную штангу. Не используйте тягово-цепные устройства для буксировки автомобиля.

! **УКАЗАНИЕ** Повреждения автомобиля из-за ненадлежащей буксировки

- ▶ Соблюдайте указания и инструкции по буксировке.

Автомобили с задним приводом

Допустимые методы буксировки

| | |
|------------------------------------|---|
| Без отрыва передних и задних колес | Да, максимум на 50 км со скоростью 50 км/ч |
| С поднятым передним мостом | Нет |
| С поднятым задним мостом | Да, если рулевое колесо зафиксировано в центральном положении с помощью устройства блокировки рулевого колеса |

Автомобили с системой 4MATIC

Допустимые методы буксировки

| | |
|------------------------------------|--|
| Без отрыва передних и задних колес | Да, максимум на 50 км со скоростью 50 км/ч |
| С поднятым передним мостом | Нет |
| С поднятым задним мостом | Нет |

Буксировка с отрывом колес одного моста: буксировка должна производиться специализированным предприятием по эвакуации автомобилей.

Буксировка автомобиля без отрыва передних и задних колес

- ▶ Соблюдайте указания относительно допустимых методов буксировки (→ стр. 339).
- ▶ Убедитесь, что аккумуляторная батарея подсоединена и заряжена.

Если аккумуляторная батарея разряжена, учитывайте следующие моменты:

- Пуск двигателя будет невозможен.
- Электрический стояночный тормоз нельзя будет отпустить или задействовать.
- **Автомобили с автоматической коробкой передач:** автоматическую коробку передач нельзя будет переключить в положение **N** или **P**.

- ⓘ **Автомобили с автоматической коробкой передач:** если автоматическая коробка передач не переключается в положение **N** или на дисплее ничего не отображается, автомобиль необходимо транспортировать (→ стр. 342). Для транспортировки автомобиля требуется эвакуатор с подъемником.

! **УКАЗАНИЕ** Повреждение из-за буксировки со слишком высокой скоростью или на слишком большое расстояние

Буксировка со слишком высокой скоростью или на слишком большое расстояние может привести к повреждению трансмиссии.

- ▶ Не превышайте скорость буксировки 50 км/ч.

- ▶ Не превышайте расстояние буксировки в 50 км.

! **ВНИМАНИЕ** Опасность аварии при буксировке автомобиля слишком большой массы

Если масса буксируемого автомобиля или автомобиля, двигатель которого запускается посредством буксировки, больше допустимой полной массы Вашего автомобиля, могут возникнуть следующие ситуации:

- Срыв буксирной проушины.
- Состав из сцепленных ТС кренится и может опрокинуться.
- ▶ Перед буксировкой для пуска двигателя или буксировкой неисправного автомобиля проверьте, не превышает ли масса буксируемого автомобиля значение максимально допустимой полной массы.

При необходимости буксировки неисправного автомобиля или буксировки для пуска двигателя допустимая полная масса буксируемого автомобиля не должна превышать значения допустимой полной массы автомобиля, производящего буксировку.

- ▶ Данные о допустимой полной массе конкретного автомобиля можно найти на заводской табличке автомобиля (→ стр. 368).
- ▶ **Автомобили с автоматической коробкой передач:** не открывайте дверь водителя или переднего пассажира, так как в противном случае автоматическая коробка передач автоматически переключится в положение **P**.
- ▶ Установите буксирную проушину (→ стр. 344).
- ▶ Закрепите устройство для буксировки.

! **УКАЗАНИЕ** Повреждение из-за неправильного крепления устройства для буксировки

- ▶ Крепите буксирный трос или буксирную штангу только к буксирным проушинам.

- ▶ Выключите автоматическую блокировку (→ стр. 83).
- ▶ Не включайте функцию HOLD.
- ▶ Выключите устройство защиты от буксировки (→ стр. 100).
- ▶ Выключите активную систему экстренного торможения (→ стр. 218).

▶ **Автомобили с автоматической коробкой передач:** переключите автоматическую коробку передач в положение **N**.

▶ Отпустите электрический стояночный тормоз.

⚠ ВНИМАНИЕ Опасность аварии вследствие ограничения важных для обеспечения безопасности функций автомобиля при буксировке

Важные для обеспечения безопасности функции ограничены или полностью недоступны в следующих ситуациях:

- Двигатель автомобиля выключен.
- Тормозная система или рулевое управление с усилителем привода неисправны.
- Система энергоснабжения или бортовая сеть неисправны.

При буксировке неисправного автомобиля для поворота рулевого колеса и торможения может потребоваться значительно большее усилие.

- ▶ Используйте буксирную штангу.
- ▶ Перед буксировкой убедитесь, что обеспечен свободный ход рулевого управления.

! УКАЗАНИЕ Повреждение за счет слишком высоких тяговых усилий

Трогание с места рывками из-за слишком высоких тяговых усилий может повредить автомобилю.

- ▶ Трогайтесь с места медленно и без рывков.

Погрузка автомобиля для транспортировки

▶ Соблюдайте указания по буксировке (→ стр. 340).

▶ Для погрузки автомобиля закрепите устройство для буксировки на буксирной проушине.

i Вы также можете закрепить устройство для буксировки на фаркопе.

▶ **Автомобили с автоматической коробкой передач:** переключите автоматическую коробку передач в положение **N**.

i **Автомобили с автоматической коробкой передач:** при неисправностях электрооборудования автоматическая коробка передач может быть заблокирована в положении **P**. Для пере-

ключения в положение **N** включите электропитание бортовой сети (→ стр. 338).

▶ Произведите погрузку автомобиля.

▶ **Автомобили с автоматической коробкой передач:** переключите автоматическую коробку передач в положение **P**.

▶ С помощью электрического стояночного тормоза зафиксируйте автомобиль во избежание откатывания.

▶ Закрепите автомобиль с помощью стяжных ремней, фиксируя ими только колеса.

Автомобили с системой ADS PLUS (адаптивная система амортизации ПЛЮС)

⚠ ОСТОРОЖНО Опасность аварии при транспортировке автомобилей с адаптивной системой амортизации ПЛЮС

При транспортировке автомобилей с адаптивной системой амортизации ПЛЮС возможно раскачивание автомобиля с прицепом и его занос.

- ▶ Произведите погрузку автомобиля в правильном положении.

- ▶ Закрепите автомобиль, зафиксировав все четыре его колеса подходящими стяжными ремнями.
- ▶ При транспортировке не превышайте максимально допустимую скорость 60 км/ч.

! **УКАЗАНИЕ** Повреждения автомобиля по причине ненадлежащего его закрепления ремнями

- ▶ После погрузки автомобиль необходимо закрепить ремнями на всех четырех колесах. В противном случае автомобиль может быть поврежден.
- ▶ Необходимо соблюдать минимальное расстояние до транспортной платформы 20 см сверху и 10 см снизу.

- ▶ После погрузки зафиксируйте крепежными ремнями все четыре колеса автомобиля.

Автомобили 4MATIC / автомобили с автоматической коробкой передач

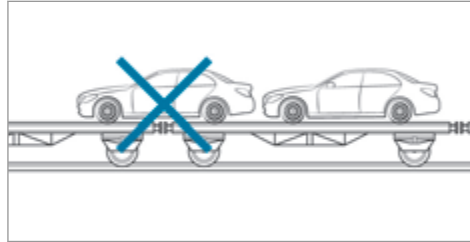

- ▶ Следите за тем, чтобы передний и задний мосты находились на одной платформе эвакуатора.

! **УКАЗАНИЕ** Повреждение трансмиссии вследствие неправильного размещения автомобиля

- ▶ Не размещайте автомобиль над местом соединения частей транспортного средства.

Буксирная проушина

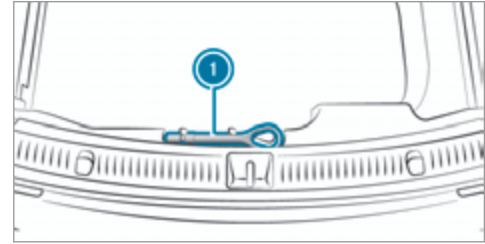

Буксирная проушина ❶ закреплена под полом багажного отделения на краю багажного отделения.

Установка и снятие буксирной проушины

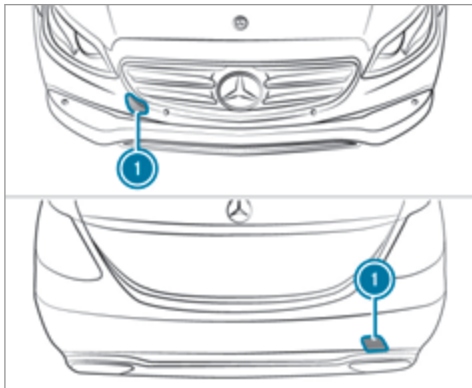

- ▶ Нажмите крышку ❶ в месте маркировки внутрь и извлеките ее.
- ▶ Вверните буксирную проушину до упора, поворачивая ее вправо, и затяните.

Автомобили с фаркопом: в задней части автомобиля отсутствует крепление для установки буксирной проушины. Закрепите устройство для буксировки на фаркопе.

- ▶ При снятии буксирной проушины следите за тем, чтобы крышка ❶ при установке зафиксировалась в бампере.

! **ВНИМАНИЕ** Повреждение автомобиля из-за неправильного использования буксирной проушины или фаркопа

При вытаскивании автомобиля за буксирную проушину или фаркоп во время проведения аварийно-спасательных работ возможны повреждения автомобиля.

- ▶ Используйте буксирную проушину или фаркоп только для буксировки для пуска двигателя или буксировки неисправного автомобиля.
- ▶ Не используйте буксирную проушину или фаркоп для вытаскивания автомобиля при проведении аварийно-спасательных работ.

Буксировка автомобиля для пуска двигателя

Автомобили с автоматической коробкой передач

! **УКАЗАНИЕ** Повреждение автоматической коробки передач из-за буксировки для пуска двигателя

Буксировка для пуска двигателя автомобилей с автоматической коробкой передач может привести к повреждению автоматической коробки передач.

- ▶ Не производите пуск двигателя буксировкой для автомобилей с автоматической коробкой передач.

- ▶ Не производите пуск двигателя посредством буксировки в случае с автомобилями с автоматической коробкой передач.

Электрические предохранители

Указания, касающиеся электрических предохранителей

⚠ ОСТОРОЖНО Опасность аварии и травмирования вследствие перегрузки электрических проводов

При манипулирования неисправным предохранителем, его шунтировании перемычкой или замене предохранителем с большей силой тока возможна перегрузка электрических проводов.

В результате этого возможно возникновение пожара.

▶ Всегда заменяйте неисправные предохранители специфицированными новыми предохранителями с надлежащей силой тока.

! УКАЗАНИЕ Повреждение вследствие использования неправильных предохранителей

При использовании неправильных предохранителей возможно повреждение электрических элементов или систем или возможно значительное ограничение их функционирования.

▶ Используйте только предохранители, допущенные Mercedes-Benz и рассчитанные на предусмотренную для соответствующих систем силу тока.

Перегоревшие предохранители необходимо заменять на эквивалентные предохранители, которые можно распознать по цвету и напечатанному обозначению. Параметры предохранителей и дополнительную важную информацию Вы найдете в схеме расположения предохранителей.

Схема расположения предохранителей: на блоке предохранителей в багажнике (→ стр. 347)

! УКАЗАНИЕ Повреждения или нарушения работы вследствие проникновения влаги

При проникновении влаги возможны нарушения работы или повреждения электрооборудования.

▶ При открытом блоке предохранителей следите за тем, чтобы в блок не могла проникнуть влага.

▶ При закрывании блока предохранителей убедитесь в том, что резиновое уплотнение крышки надлежащим образом прилегает к блоку предохранителей.

При повторном перегорании нового предохранителя для выяснения и устранения причины обратитесь в специализированную мастерскую с квалифицированным персоналом.

Перед заменой предохранителей убедитесь в том, что:

- Автомобиль зафиксирован во избежание отката.
- все потребители электроэнергии выключены,
- Двигатель автомобиля выключен.

Электрические предохранители распределены по различным блокам предохранителей:

- Блок предохранителей в моторном отсеке на стороне водителя (→ стр. 346)
- Блок предохранителей на панели приборов на стороне водителя (→ стр. 347)
- Блок предохранителей в пространстве для ног переднего пассажира (→ стр. 347)
- Блок предохранителей в багажнике справа по направлению движения (→ стр. 347)

Открытие и закрытие блока предохранителей в моторном отсеке

Условия

- Вы приготовили сухую ткань и отвертку.

Учитывайте указания, касающиеся электрических предохранителей (→ стр. 345).

Открытие

⚠ ВНИМАНИЕ Опасность получения травмы из-за включения стеклоочистителя при открытом капоте

Если стеклоочистители во время замены щеток стеклоочистителей при открытом капоте придут в движение, то это может привести к заземлению трапецией стеклоочистителя.

- ▶ Всегда предварительно выключайте стеклоочистители и двигатель, если необходимо открыть капот.

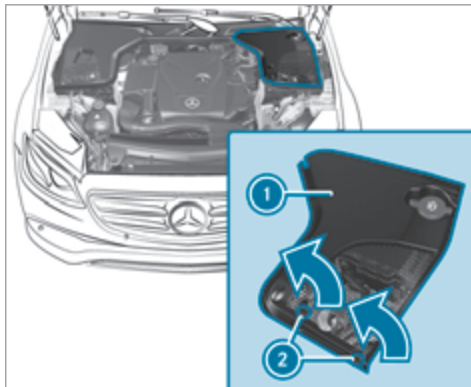

- ▶ Поверните зажимы ② на крышке ① на четверть оборота влево.
- ▶ Снимите крышку ① вверх в направлении стрелки.

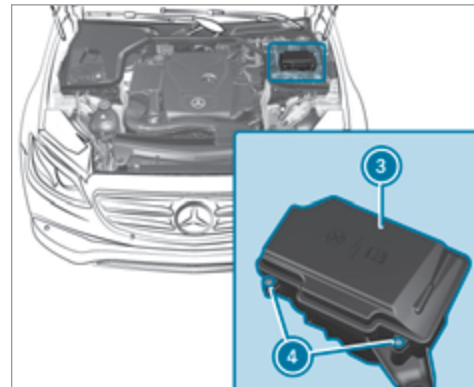

- ▶ При образовании влаги протрите блок предохранителей сухой тканью.
- ▶ Отвинтите винты ④ и снимите крышку ③ блока предохранителей вверх.

Закрытие

- ▶ Проверьте, правильно ли прилегает резиновое уплотнение в крышке ③.
- ▶ Вставьте крышку ③ в держатель на задней стороне блока предохранителей.

- ▶ Опустите крышку ③ блока предохранителей вниз и затяните винты ④.
- ▶ Вставьте крышку ① с обеих сторон.
- ▶ Поверните зажимы ② на крышке ① на четверть оборота вправо.
- ▶ Закройте капот.

Открытие и закрытие блока предохранителей на панели приборов

- Учитывайте указания, касающиеся электрических предохранителей (→ стр. 345).

Блок предохранителей находится со стороны водителя сбоку на панели приборов под крышкой.

- ▶ Для открывания и закрывания обратитесь в авторизованную СТОА Mercedes-Benz.

Открытие и закрытие блока предохранителей в пространстве для ног переднего пассажира

Учитывайте указания, касающиеся электрических предохранителей (→ стр. 345).

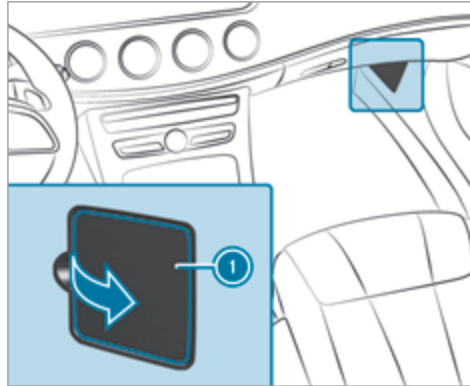

- ▶ **Открывание:** откиньте крышку ① в направлении стрелки и снимите.
- ▶ **Закрывание:** вставьте крышку ① на место.

Открытие и закрытие блока предохранителей в багажнике

Учитывайте указания, касающиеся электрических предохранителей (→ стр. 345).

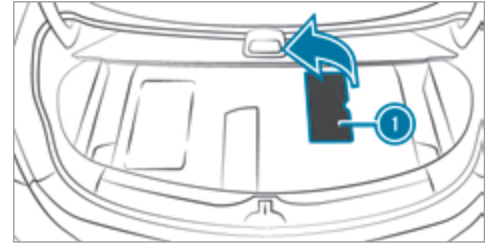

- ▶ Откройте крышку ① в направлении стрелки.

Схема расположения предохранителей находится в выемке сбоку на блоке предохранителей.

Указания, касающиеся шумообразования или непривычных ходовых качеств

Во время движения следите за возникновением вибраций, шумов и необычных ходовых качеств. Это может свидетельствовать о повреждении шины или колеса. Скрытые повреждения шин также могут быть причиной необычных ходовых качеств.

Если у Вас возникло подозрение на повреждение, то необходимо снизить скорость и обратиться в специализированную мастерскую с квалифицированным персоналом для проверки колес и шин.

Указания для регулярной проверки колес и шин

⚠ ПРЕДУПРЕЖДЕНИЕ Опасность аварии по причине поврежденных шин

Поврежденные шины могут стать причиной потери давления воздуха в шинах.

- ▶ Регулярно проверяйте шины на отсутствие повреждений и незамедлительно замените поврежденные шины.

⚠ ОСТОРОЖНО Опасность аквапланирования из-за недостаточной высоты рисунка протектора шин

При недостаточной высоте рисунка протектора шин сцепление шин с дорогой ухудшается.

На мокрой дороге повышается опасность аквапланирования, в особенности при неподходящей скорости движения.

- ▶ Регулярно проверяйте высоту рисунка протектора и состояние беговой дорожки протектора по всей ширине на всех шинах.

Минимальная высота рисунка протектора для:

- летних шин: 3 мм
- шин M+S: 4 мм

- ▶ Из соображений безопасности производите замену шин до достижения предписанной законодательством минимальной высоты рисунка протектора.

Регулярно, как минимум один раз в месяц или по мере потребности, например перед дальней поездкой или перед движением по бездорожью, проводите следующие контрольные работы на всех колесах:

- Проверка давления воздуха в шинах (→ стр. 349)
- Визуальный контроль шин и колес на отсутствие повреждений
- Проверка колпачков вентиляей
- Визуальный контроль высоты рисунка протектора и беговой дорожки протектора по всей ширине шины

Минимальная высота рисунка протектора летних шин составляет 3 мм, а на зимних шинах – 4 мм.

Указания по цепям противоскольжения

⚠ ОСТОРОЖНО Опасность аварии вследствие неправильного монтажа цепей противоскольжения

Если Вы монтируете цепи противоскольжения на передние колеса, то цепи противоскольжения могут тереться о кузов или за элементы конструкции ходовой части.

- ▶ Никогда не монтируйте цепи противоскольжения на передние колёса.
- ▶ Цепи противоскольжения всегда попарно монтируйте на задние колёса.

! **УКАЗАНИЕ** Повреждение деталей кузова или деталей ходовой части в результате монтажа цепей противоскольжения

Если у автомобилей 4MATIC на передние колеса монтируются цепи противоскольжения, то детали кузова или детали ходовой части могут получить повреждения.

- ▶ У автомобилей 4MATIC монтируйте цепи противоскольжения только на задние колеса.

При использовании цепей противоскольжения обратите внимание на следующие указания:

- Цепи противоскольжения допущены только для определенных комбинаций колес и шин. Информацию по этой теме Вы можете получить в авторизованной СТОА Mercedes-Benz.
- Из соображений безопасности пользуйтесь исключительно допущенными для автомобилей Mercedes-Benz цепями противоскольжения или

цепями противоскольжения аналогичного качества.

- Максимально допустимая скорость движения со смонтированными цепями противоскольжения составляет 50 км/ч.
- **Автомобили с активной системой помощи при парковке:** при смонтированных цепях противоскольжения не пользуйтесь активной системой помощи при парковке.
- **Автомобили с системой регулирования уровня кузова:** при смонтированных цепях противоскольжения производите движение только с повышенным уровнем кузова автомобиля (→ стр. 228).
- ① Вы можете произвести постоянное ограничение максимальной скорости автомобиля на время эксплуатации автомобиля с зимними шинами (→ стр. 201).
- ① Для трогания с места Вы можете выключить электронную систему стабилизации движения (ESP)[®] (→ стр. 194). Таким образом обеспечиваются прокручивание колес и повышение тяги.

Давление воздуха в шинах

Указания по давлению воздуха в шинах

! **ВНИМАНИЕ** Опасность аварии вследствие заниженного или завышенного давления воздуха в шинах

Шины с заниженным или завышенным давлением воздуха обуславливают в особенности следующие опасности:

- Шины могут лопнуть.
- Шины могут изнашиваться чрезмерно и/или неравномерно.
- Ходовые качества, а также управляемость и тормозные характеристики автомобиля могут значительно ухудшиться.

▶ Соблюдайте рекомендованные значения давления воздуха в шинах и проверяйте давление воздуха во всех шинах, включая шину запасного колеса:

- каждый месяц,
- при изменении загрузки автомобиля,
- перед каждой длительной поездкой,

- при изменении условий эксплуатации, например при движении по бездорожью

▶ При необходимости откорректируйте давление воздуха в шинах.

Заниженное или завышенное давление воздуха в шинах имеет следующие последствия:

- Срок службы шин сокращается.
- Вероятность повреждения шин повышается.
- Оказывается отрицательное влияние на ходовые качества и тем самым на безопасность движения (например, вследствие аквапланирования).

⚠ ОСТОРОЖНО Опасность аварии вследствие повторного падения давления в шине

Колесо, вентиль или шина могут быть повреждены.

Крайне низкое давление воздуха в шине может стать причиной разрыва шины.

- ▶ Проверьте шины на отсутствие чужеродных тел.
- ▶ Проверьте колесо и вентиль на отсутствие нарушения герметичности.
- ▶ Если повреждение невозможно устранить, то обратитесь в специализированную

мастерскую с квалифицированным персоналом.

Данные о рекомендуемом давлении воздуха в шинах, установленных на Вашем автомобиле на заводе-изготовителе, можно найти в таблице давления воздуха в шинах с внутренней стороны откидной крышки заправочного люка (→ стр. 350).

Используйте для проверки давления воздуха в шинах подходящий шинный манометр. Внешний вид шины не позволяет сделать заключение относительно давления воздуха в шинах.

Производите корректировку давления воздуха только при холодных шинах. Шины являются холодными при следующих условиях:

- Автомобиль простоял не менее трех часов без воздействия солнечных лучей на шины.
- Автомобиль проехал расстояние менее 1,6 км.

Во время движения шины нагреваются. С увеличением температуры шины повышается давление воздуха в шине.

Автомобили с системой контроля давления воздуха в шинах: Вы также можете проверить давление воздуха в шинах через бортовой компьютер.

Указания по режиму эксплуатации с прицепом

Для шин заднего моста действует исключительно приведенное в таблице давления воздуха в шинах давление воздуха, рекомендованное для повышенной загрузки автомобиля.

Таблица давления воздуха в шинах

Таблица давления воздуха в шинах находится на внутренней стороне крышки люка топливного бака.

100 kPa = 1 bar

| | kPa | | psi | |
|-------|-----|--|-----|--|
| FRONT | | | | |
| REAR | | | | |

A 213 584 37 03 1234567

Если перед значениями давления воздуха в шинах указаны один или несколько размеров шин, то следующее за размером шины значение давления воздуха в шинах действительно только для этого размера или этих размеров шин и для соответствующей степени загрузки автомобиля.

Если размеры шин перед значениями дополняются символом , то следующие за ними значения давления воздуха в шинах обозначают альтернативные значения давления воздуха в шинах. При этом расход топлива может немного увеличиться.

Состояния частичной или полной загрузки автомобиля указаны в таблице различным количеством символов людей и мест багажа. Действительное количество мест в автомобиле может отличаться от указанного.

Система контроля давления воздуха в шинах

Функционирование системы контроля давления воздуха в шинах

Система с помощью датчиков давления воздуха в шинах контролирует для установленных на автомобиль колес давление воздуха в шинах и температуру шин.

Давление воздуха в шинах и температура шин индицируется на бортовом компьютере (→ стр. 351).

При значительном падении давления воздуха в шинах или при завышенной температуре шин производится предостережение сообщениями на дисплее (→ стр. 430) или предупредительной сигнальной лампой  на комбинации приборов (→ стр. 454).

Система контроля давления воздуха в шинах – лишь вспомогательное средство. Водитель несет ответственность за установку давления воздуха в шинах согласно условиям эксплуатации в соответствии с рекомендуемыми значениями для холодных шин.

В большинстве случаев система контроля давления воздуха в шинах автоматически актуализирует эталонные значения после того как Вы изменяете давление воздуха в шинах. Вы можете актуализировать эталонные значения также и вручную путем перезапуска системы контроля давления воздуха в шинах (→ стр. 352).

Системные пределы

Особенно в следующих ситуациях система может функционировать только ограниченно или не функционировать вообще:

- Запрограммированные эталонные значения являются неправильными.
- Неожиданное падение давления, например, вследствие проникновения чужеродных предметов.

- Возникновение помехи из-за другого источника радиоволн.

Проверка давления воздуха в шинах при помощи системы контроля давления воздуха в шинах

Условия

- Двигатель автомобиля включен.

Бортовой компьютер:

 TO  Шины

Появляется одна из следующих индикаций:

- Актуальные значения давления воздуха и температуры для каждой шины:

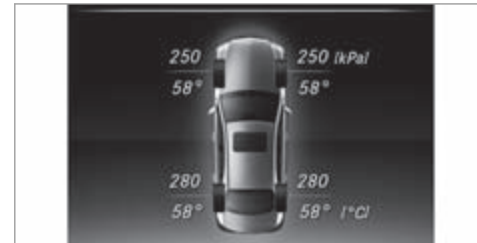

- **Давление воздуха в шинах индицируется через несколько минут движения**
- **Система контроля давления воздуха в шинах активирована:** процесс инициализации системы еще не завершен. Значения давления воздуха в шинах в это время уже контролируются.

▶ Сравните давление воздуха в шинах с рекомендованным давлением воздуха в шинах для актуального эксплуатационного состояния (→ стр. 350). При этом соблюдайте указания для холодных шин (→ стр. 349).

- ⓘ Значения, индицируемые на бортовом компьютере, могут отличаться от значений шинного манометра, так как они относятся к высоте уровня моря. В местах, расположенных высоко над уровнем моря, манометры показывают более высокое давление воздуха в шинах по сравнению со значениями в бортовом компьютере. В таком случае не снижайте давление воздуха в шинах.

Перезапуск системы контроля давления воздуха в шинах

Условия

- В шинах всех колес установлено рекомендованное давление воздуха для соответствующих условий эксплуатации (→ стр. 349).

В следующих ситуациях произведите перезапуск системы контроля давления воздуха в шинах:

- Давление воздуха в шинах было изменено.
- Была произведена замена или установка новых колес или шин.

Бортовой компьютер:

→ ТО ▶▶ Шины

▶ Проведите пальцем вниз по сенсорной панели управления слева на рулевом колесе. На дисплее приборов появляется сообщение: **Принять актуальные значения как новые нормы?**

▶ Для перезапуска нажмите на сенсорную панель управления на рулевом колесе слева. На дисплее приборов появляется сообщение: **Сист. контроля давления воздуха в шинах перезапущена.**

Индицируемые в данный момент предупредительные сообщения сбрасываются и желтая предупредительная сигнальная лампа  гаснет.

Через несколько минут движения система проверяет, находятся ли в данный момент значения давления воздуха в шинах в заданном диапазоне. После этого актуальные значения давления воздуха в шинах перенимаются и контролируются в качестве новых эталонных значений.

Также обязательно обратите внимание на следующую тему:

- Указания по давлению воздуха в шинах (→ стр. 349)

Сигнализация падения давления воздуха в шинах

Функционирование сигнализации падения давления воздуха в шинах

Сигнализация падения давления воздуха в шинах оповещает водителя о значительном падении давления воздуха в шинах путем сообщений на дисплее.

Системные пределы

Особенно в следующих ситуациях система может функционировать только ограниченно или не функционировать вообще:

- Запрограммированные эталонные значения являются неправильными.
- Неожиданное падение давления, например, вследствие проникновения чужеродных предметов.
- При равномерном падении давления в нескольких шинах.

Особенно в следующих ситуациях система функционирует ограниченно или с задержкой:

- при плохом состоянии грунта, например при снеге или гравии,
- при движении с цепями противоскольжения,
- при очень спортивном стиле вождения с высокой скоростью прохождения поворотов или сильным разгоном,
- при движении с очень тяжелым или большим прицепом,
- при движении с высокой полезной нагрузкой.

Сигнализация падения давления воздуха в шинах – лишь вспомогательное средство. Водитель несет ответственность за установку давления воздуха в шинах согласно условиям эксплуатации в соответствии с рекомендуемыми значениями для холодных шин и за контроль давления воздуха в шинах.

Также учитывайте следующие главы, связанные с данной темой:

- Указания по давлению воздуха в шинах (→ стр. 349)
- Сообщения на дисплее, касающиеся шин (→ стр. 430)

Перезапустите сист. сигнализац. падения давления воздуха в шинах

Условия

- В шинах всех колес установлено рекомендованное давление воздуха для соответствующих условий эксплуатации .

В следующих ситуациях произведите перезапуск сигнализации падения давления воздуха в шинах:

- Давление воздуха в шинах изменилось
- Произведена замена или установка новых колес или шин

Бортовой компьютер:

↳ ТО ►► Шины

► Проведите пальцем вниз по сенсорной панели управления слева на рулевом колесе. На дисплее появляется сообщение: **Сист.предупреждения о падении давл.возд. в шинах активирована Перезапуск.**

► Для перезапуска нажмите на сенсорную панель управления на рулевом колесе слева. На дисплее появляется сообщение: **Давление воздуха в шинах теперь ОК?.**

► Выберите **Да** .

► Нажмите на сенсорную панель управления на рулевом колесе слева, чтобы подтвердить перезапуск.

На дисплее появляется сообщение: **Сигнализация падения давления воздуха в шинах запущена заново.**

Через несколько минут движения сигнализация падения давления воздуха в шинах контролирует установленные значения давления воздуха во всех шинах.

Также обязательно обратите внимание на следующую тему:

- Указания по давлению воздуха в шинах (→ стр. 349)

Замена колеса

Указания по выбору, монтажу и замене шин

! УКАЗАНИЕ Автомобили Mercedes-AMG

► Соблюдайте указания в руководстве по эксплуатации дополнительного оборудования. В противном случае Вы можете не распознать опасность.

⚠ ВНИМАНИЕ Опасность аварии по причине неправильных размеров колес и шин

Если Вы монтируете колеса и шины с неправильными размерами, то колесные тормозные механизмы или конструкционные элементы тормозной системы и конструкционные элементы подвески колес могут получить повреждения.

▶ Всегда производите замену колес и шин колесами и шинами, отвечающими спецификациям фирменной детали.

При этом в отношении колёс учитывайте следующее:

- Наименование
- Тип

При этом в отношении шин учитывайте следующее:

- Наименование
- производитель
- Тип

⚠ ОСТОРОЖНО Опасность аварии вследствие превышения несущей способности шины или допустимого индекса скорости

Превышение указанной несущей способности шины или допустимого индекса скорости может привести к повреждениям шин и лопанию шин.

- ▶ Используйте только допущенные для данного типа автомобиля типы и размеры шин -.
- ▶ Учитывайте необходимые для Вашего автомобиля несущую способность шин и индекс скорости.

! УКАЗАНИЕ Повреждения автомобиля и шин вследствие использования не допущенных типов и размеров шин

Из соображений безопасности пользуйтесь исключительно шинами, колесами и комплектующими деталями, допущенными Mercedes-Benz специально для Вашего автомобиля.

Эти шины предназначены специально для эксплуатации во взаимодействии с активными системами обеспечения безопасности движения, например, ABS, ESP® и 4MATIC и обозначены следующим образом:

- MO = Mercedes-Benz Original
- MOE = Mercedes-Benz Original Extended (шины с возможностью движения после прокола, только для определенных колес)
- MO1 = Mercedes-Benz Original (только для определенных колес в комплектации AMG)

В противном случае возможно отрицательное воздействие на определенные свойства, как, например, ходовые качества, создаваемый при движении шум, расход топлива и т. д. Кроме того, под нагрузкой другие размеры шин могут привести к задеванию шин за кузов и элементы конструкции мостов. Последствием этого может быть повреждение шины или автомобиля.

Используйте только проверенные и рекомендованные Mercedes-Benz шины, колеса или комплектующие детали.

! **УКАЗАНИЕ** Возникновение угрозы для безопасности движения вследствие использования восстановленных шин

Восстановленные шины не проверяются и не рекомендуются "Мерседес-Бенц", так как начальные повреждения не всегда распознаются при восстановлении шин.

Поэтому безопасность движения не может быть обеспечена.

- ▶ Не пользуйтесь бывшими в употреблении шинами, история предыдущего использования которых неизвестна.

! **УКАЗАНИЕ** Возможные повреждения колес и шин при переезде через препятствия

Колеса большого размера имеют меньшее поперечное сечение шин. Опасность повреждения колес и шин при переезде через препятствия повышается по мере уменьшения поперечного сечения шин.

- ▶ Избегайте переезда через препятствия или переезжайте через них с особой осторожностью.
- ▶ Снижайте скорость при переезде через бордюрные камни тротуара, искусствен-

ные неровности для принудительного ограничения скорости, крышки канализационных люков и выбоины.

- ▶ В особенности избегайте высоких бордюрных камней тротуара.

! **УКАЗАНИЕ** Возможные повреждения колес и шин при парковании на бордюрных камнях тротуара или на выбоинах

При парковании на бордюрных камнях тротуара или на выбоинах колеса и шины могут получить повреждения.

- ▶ Припарковывайте автомобиль только на как можно более ровных площадках.
- ▶ При парковании избегайте бордюрных камней тротуара и выбоин.

! **УКАЗАНИЕ** Повреждение электронных элементов в результате использования монтажного инструмента

Автомобили с системой контроля давления воздуха в шинах: в колесо интегрированы электронные элементы. Установка монтажного инструмента в зоне вентиля не разрешается.

В противном случае электронные элементы могут быть повреждены.

- ▶ Производите замену шин только в специализированной мастерской с квалифицированным персоналом.

! **УКАЗАНИЕ** Повреждения шин с летним рисунком протектора при низкой температуре окружающей среды

Во время движения при низкой температуре окружающей среды на шине с летним рисунком протектора могут возникнуть трещины, приводящие к постоянному повреждению шины.

- ▶ При температуре ниже 7 °С используйте шины  M+S.

Комплектующие детали, не допущенные Mercedes-Benz для Вашего автомобиля, или их несоответствующее использование могут отрицательно сказаться на безопасности движения.

Обратитесь перед покупкой или использованием недопущенных автомобильных принадлежностей в специализированную мастерскую с квалифицированным персоналом для получения информации о:

- целесообразности,

- законодательных нормах,
- рекомендациях завода-изготовителя.

▲ ВНИМАНИЕ Опасность аварии при движении со спортивными шинами

При движении со спортивными шинами на влажном или мокром дорожном полотне возникает повышенный риск заноса и аквапланирования.

Кроме того, при низкой температуре наружного воздуха и достижении рабочей температуры шин сцепление шин с дорогой значительно снижается.

- ▶ Включите систему ESP® и соответствующим образом адаптируйте стиль вождения.
- ▶ При температуре ниже 10 °C используйте шины  M+S.
- ▶ Применяйте только шины, которые специально предназначены для соответствующей цели использования.

При выборе, монтаже и замене шин учитывайте следующее:

- Специфичные для данной страны предписания по допуску шин к эксплуатации, предписывающие для Вашего автомобиля определенный тип шин.
 - Кроме того, для определенных регионов и областей эксплуатации может быть рекомендовано использование шин определенного типа.
 - Используйте только шины и колеса одного типа и одного исполнения (летние шины, зимние шины, шины MOExtended) и одной и той же марки.
 - Монтируйте на один и тот же мост только колеса одинакового размера (слева и справа).
Исключение допускается только в случае неисправности для поездки в специализированную мастерскую с квалифицированным персоналом.
 - Не вносите никаких изменений в тормозную систему, колеса и шины.
Использование компенсационных шайб и пылезащитных шайб не допускается, оно приводит к аннулированию разрешения на эксплуатацию.
 - **Автомобили с системой контроля давления воздуха в шинах:** все установленные колеса должны быть оснащены функционирующими датчиками системы контроля давления воздуха в шинах.
 - При температуре ниже 7 °C используйте зимние или всесезонные шины с обозначением  M+S на всех колесах.
- При движении автомобиля в зимних дорожных условиях оптимальное сцепление с дорогой обеспечивают зимние шины.
- При эксплуатации шин с обозначением M+S используйте только шины с одинаковым рисунком протектора.
 - Соблюдайте максимально допустимую скорость движения для установленных на автомобиле шин M+S.
Если она ниже максимально допустимой скорости автомобиля, то в поле зрения водителя должна быть установлена соответствующая указательная табличка.
 - При пробеге первых 100 км производите обкатку новых шин с умеренной скоростью.
 - Вне зависимости от степени износа производите замену шин не реже чем каждые шесть лет.
 - **При переходе на шины без способности сохранения эксплуатационных свойств при повреждении:** автомобили с шинами MOExtended в заводской комплектации не оснащены комплектом для временного ремонта шин TIREFIT. После перехода на шины без способности сохранения эксплуатационных свойств при повреждении, например на зимние шины, рекомендуем оснастить автомобиль комплектом для временного ремонта шин TIREFIT Kit.

- ❗ Вы можете произвести постоянное ограничение максимальной скорости автомобиля на время эксплуатации автомобиля с зимними шинами (→ стр. 201).

Для получения дальнейшей информации о колесах и шинах обратитесь в специализированную мастерскую с квалифицированным персоналом.

Также учитывайте следующие главы, связанные с данной темой:

- Указания, касающиеся давления воздуха в шинах (→ стр. 349)
- Таблица давления воздуха в шинах (→ стр. 350)
- Указания, касающиеся аварийного запасного колеса (→ стр. 363)

Указания по перестановке колес

⚠ ОСТОРОЖНО Опасность аварии вследствие установки на автомобиле колес разных размеров

Если производится перестановка передних и задних колес местами, то могут значительно ухудшиться ходовые качества Вашего автомобиля.

Дисковые тормозные механизмы или компоненты подвески могут получить повреждения.

- ▶ Выполняйте перестановку только в том случае, если колеса и шины имеют идентичные размеры.

Если на автомобиле установлены колеса или шины разных размеров и производится перестановка передних и задних колес местами, то разрешение на эксплуатацию теряет силу.

Степень износа шин на передних и задних колесах различна:

- шины передних колес сильнее изнашиваются в плечевой зоне протектора шины,
- шины задних колес сильнее подвергаются износу в середине протектора.

Не изнашивайте шины слишком сильно. В противном случае сильно уменьшается коэффициент сцепления шин с дорожным полотном на мокрых дорогах (аквапланирование).

На автомобилях с одинаковым размером колес в зависимости от степени износа шин производите перестановку колес каждые 5000 – 10000 км. Следите за сохранением направления вращения колес.

При этом учитывайте инструкции и указания по технике безопасности, касающиеся замены колеса (→ стр. 358).

Указания по хранению колес

При хранении колес примите во внимание следующие указания:

- Храните снятые с автомобиля колеса в прохладном, сухом и по возможности темном месте.
- Не допускайте попадания на шины масла, консистентной смазки и топлива.

Обзор комплекта инструмента для замены колес

! **УКАЗАНИЕ** Автомобили Mercedes-AMG

- ▶ Соблюдайте указания в руководстве по эксплуатации дополнительного оборудования. В противном случае Вы можете не распознать опасность.

За исключением некоторых модификаций, ориентированных на конкретную страну, автомобили не оснащены комплектом инструмента для замены колес. В специализированной мастерской с квали-

фицированным персоналом узнайте, какие инструменты для замены колес Вашего автомобиля необходимы и разрешены.

Для замены колес Вам может потребоваться, например, следующий инструмент:

- Автомобильный домкрат
- Противооткатный упор
- Ключ для крепления колес
- Центрирующие штифты

- ❗ Масса автомобильного домкрата составляет приблизительно 3,4 кг. Максимальная грузоподъемность автомобильного домкрата указана на шильдике, расположенном на нем. Автомобильный домкрат не требует техобслуживания. В случае неисправности обращайтесь в специализированную мастерскую с квалифицированным персоналом.

Комплект инструмента для замены колес находится в сумке для инструмента ❶ в багажнике.

- ❗ В зависимости от исполнения сумка для инструмента может находиться в других местах багажника.

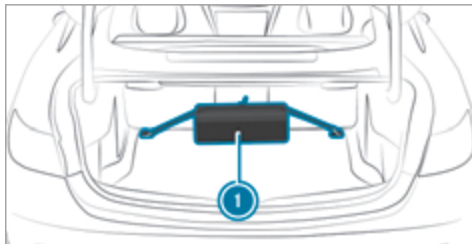

В сумке для инструмента находятся:

- Автомобильный домкрат
- Ключ для крепления колес
- Центрирующие штифты
- Складной противооткатный упор
- Храповик для автомобильного домкрата

Подготовка автомобиля к замене колеса

Условия

- Автомобиль не находится на подъеме или уклоне.
- Автомобиль стоит на твердом, нескользком и ровном грунте.

- Необходимый комплект инструмента для замены колес доступен.

- ❗ Если Ваш автомобиль не оснащен комплектом инструмента для замены колес, то проинформируйтесь о подходящем инструменте в специализированной мастерской с квалифицированным персоналом.

- ▶ Задействуйте электрический стояночный тормоз вручную.
- ▶ Установите передние колеса в положение движения по прямой.
- ▶ Переключите коробку передач в положение **P**.
- ▶ **Автомобили с системой регулирования дорожного просвета:** установите нормальный уровень кузова автомобиля (→ стр. 228).
- ▶ Выключите двигатель.
- ▶ Убедитесь в том, что запуск двигателя невозможен.
- ▶ Подложите противооткатные башмаки или другие подходящие предметы спереди и сзади под колесо, расположенное диагонально по отношению к заменяемому колесу.
- ▶ При необходимости снимите декоративные колпаки / колпаки ступиц колес (→ стр. 359).
- ▶ Поднимите автомобиль (→ стр. 359).

Колпаки ступиц колес / декоративные колпаки: снятие и монтаж

Условия

- Автомобиль подготовлен к замене колеса (→ стр. 358).

Пластмассовый декоративный колпак

- ▶ **Снятие:** поверните центральную крышку декоративного колпака влево и снимите декоративный колпак.
- ▶ **Монтаж:** убедитесь в том, что центральная крышка декоративного колпака повернута влево.
- ▶ Установите декоративный колпак и поверните центральную крышку вправо до ощутимой и слышимой фиксации декоративного колпака.

Алюминиевый декоративный колпак

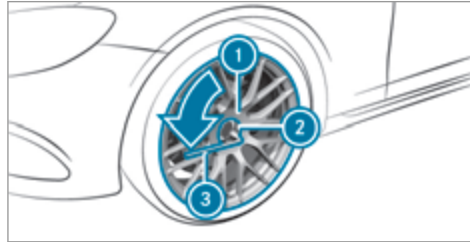

- ▶ **Снятие:** насадите сменную торцовую головку ② из комплекта инструмента для замены колес на декоративный колпак ①.
- ▶ Насадите ключ для крепления колес ③ на сменную торцовую головку ②.
- ▶ При помощи ключа для крепления колес ③ поверните декоративный колпак ① влево и снимите его.
- ▶ **Монтаж:** предшествующие операции выполните в обратной последовательности.

① **Предписанный момент затяжки:** 25 Нм.

Подъем автомобиля при замене колеса

Условия

- В автомобиле нет людей.
- Автомобиль готов к замене колеса (→ стр. 358).
- Демонтированы колпаки ступиц колес или декоративные колпаки (→ стр. 359).

Важные указания по использованию автомобильного домкрата:

- Используйте только автомобильные домкраты, одобренные компанией Mercedes-Benz.
- Автомобильный домкрат предназначен только для кратковременного подъема автомобиля и не предусмотрен для проведения работ по техническому обслуживанию под автомобилем.
- Опорная площадка для установки автомобильного домкрата должна быть ровной, твердой и нескользкой. На рыхлом грунте обязательно используйте большую по размеру, плоскую, прочную и нескользкую подкладку.
- Опора автомобильного домкрата должна находиться вертикально под опорной точкой для подъема домкратом.

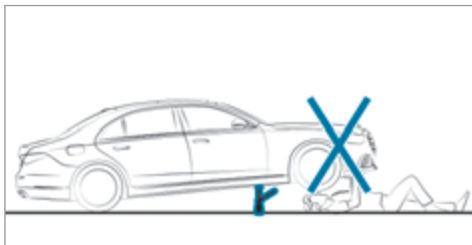
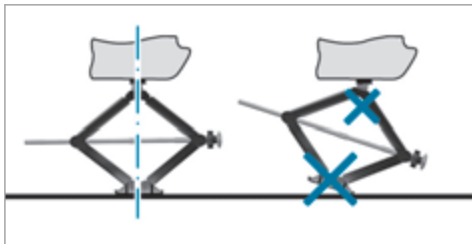

Правила поведения при поднятом автомобиле:

- Никогда не подставляйте ноги и не протягивайте руки под автомобиль.
- Никогда не ложитесь под автомобиль.

- Не запускайте двигатель и не отпускайте электрический стояночный тормоз.
- Не открывайте и не закрывайте двери или крышку багажника.

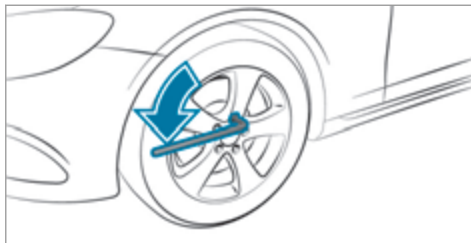

- ▶ Выкрутите болты крепления колеса, которое необходимо заменить, при помощи ключа для крепления колес примерно на один оборот. Не выкручивайте болты полностью.

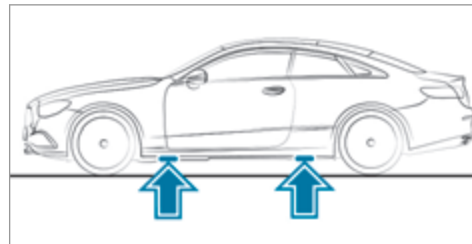

Расположение опорных точек для подъема домкратом

! УКАЗАНИЕ Автомобили Mercedes-AMG

▶ Соблюдайте указания в руководстве по эксплуатации дополнительного оборудования. В противном случае Вы можете не распознать опасность.

▲ ОСТОРОЖНО Опасность травмирования вследствие неправильной установки автомобильного домкрата

В случае неправильной установки автомобильного домкрата на соответствующую приемную точку на автомобиле возможно опрокидывание

автомобильного домкрата при поднятом автомобиле.

- ▶ Устанавливайте автомобильный домкрат исключительно в соответствующей приемной точке на автомобиле. Опора автомобильного домкрата должна находиться вертикально под приемной точкой на автомобиле.

! **УКАЗАНИЕ** Повреждения автомобиля вследствие использования автомобильного домкрата

Если Вы не устанавливаете автомобильный домкрат в предусмотренных для этого приемных точках для автомобильного домкрата, то Вы можете повредить Ваш автомобиль.

- ▶ Устанавливайте автомобильный домкрат только в предусмотренных для этого приемных точках для автомобильного домкрата.

- ▶ Насадите трещотку из комплекта инструмента для замены колес на шестигранник автомобильного домкрата так, чтобы была видна надпись «AUF».

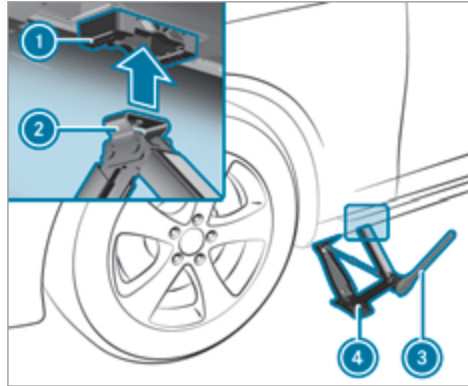

- ▶ Установите опорную поверхность (2) автомобильного домкрата (4) в опорной точке (1) для подъема домкратом.
- ▶ Вращайте трещотку (3) вправо до тех пор, пока опорная поверхность (2) автомобильного домкрата полностью не достигнет соответствующей опорной точки (1) для подъема домкратом, а опорная площадка автомобильного домкрата не будет равномерно установлена на грунт.

- ▶ Вращайте трещотку (3) до отрыва шины от грунта максимально на 3 см.
- ▶ Ослабьте и снимите колесо (→ стр. 361).

Демонтаж колеса

Условия

- Автомобиль приподнят (→ стр. 359).

! **УКАЗАНИЕ** Автомобили Mercedes-AMG

- ▶ Соблюдайте указания в руководстве по эксплуатации дополнительного оборудования. В противном случае Вы можете не распознать опасность.

При замене колеса избегайте любого воздействия силы на тормозные диски, так как это может привести к понижению комфортабельности при торможении.

! **УКАЗАНИЕ** Повреждение резьбы вследствие загрязнения болтов крепления колес

- ▶ Не кладите болты крепления колес в песок или грязь.

- ▶ Полностью вывинтите самый верхний болт крепления колеса.

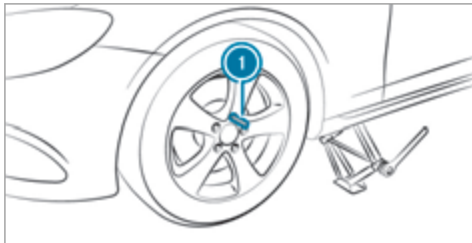

- ▶ Вместо вывинченного болта крепления колес ввинтите в резьбу центрирующий штифт ①.
- ▶ Полностью вывинтите остальные болты крепления колес.
- ▶ Снимите колесо.

Монтаж нового колеса

! УКАЗАНИЕ Автомобили Mercedes-AMG

- ▶ Соблюдайте указания в руководстве по эксплуатации дополнительного оборудования.

ния. В противном случае Вы можете не распознать опасность.

! ОСТОРОЖНО Опасность аварии вследствие отсоединения колеса

Вследствие смазанных маслом или консистентной смазкой болтов крепления колес, а также повреждения резьбы болтов крепления колес или ступиц колес болты крепления колес могут отсоединиться.-

- ▶ Ни в коем случае не смазывайте болты крепления колес маслом или консистентной смазкой.
- ▶ При поврежденной резьбе немедленно свяжитесь со специализированной мастерской с квалифицированным персоналом.
- ▶ Произведите замену поврежденных болтов крепления колес или поврежденной резьбы ступицы колеса.
- ▶ Не продолжайте движение.

- ▶ Учитывайте указания по выбору шин (→ стр. 353).

Направление вращения шины с предписанным направлением вращения указано стрелкой на боко-

вине шины. При монтаже соблюдайте направление вращения колес.

- ▶ Насадите подлежащее монтажу колесо на центрирующий штифт и прижмите.

! ОСТОРОЖНО Опасность травмирования при завинчивании болтов и гаек

Если Вы завинчиваете болты или гайки крепления колес при поднятом автомобиле, то автомобильный домкрат может опрокинуться.

- ▶ Завинчивайте болты или гайки крепления колес только при опущенном автомобиле.

- ▶ При этом обязательно учитывайте предупреждения и указания по технике безопасности, касающиеся темы "Замена колеса" (→ стр. 353).
- ▶ Из соображений безопасности используйте исключительно болты крепления колес, допущенные специально для автомобилей Mercedes-Benz и соответствующего колеса.
- ▶ Вкрутите болты крепления колес и слегка затяните в указанной последовательности по крестообразной схеме.
- ▶ Вывинтите центрирующий штифт.

- ▶ Винтите последний болт крепления колеса и слегка затяните его.
- ▶ Опустите автомобиль (→ стр. 363).

Опускание автомобиля после замены колеса

Условия

- Новое колесо смонтировано (→ стр. 362).
- ▶ **Опускание автомобиля:** установите трещотку на шестигранник домкрата таким образом, чтобы была видна надпись "AV" и вращайте влево.

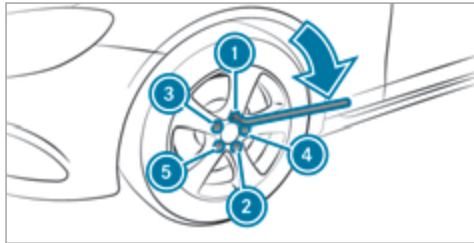

- ▶ Равномерно затяните болты крепления колес в указанной последовательности ① - ⑤ по крес-

тообразной схеме сначала максимальным моментом 80 Нм.

- ▶ Затем равномерно затяните болты крепления колес в указанной последовательности ① - ⑤ по крестообразной схеме предписанным моментом затяжки 150 Нм .

⚠ ОСТОРОЖНО Опасность вследствие неправильного момента затяжки

Если Вы затягиваете болты крепления колес или гайки крепления колес не с предписанным моментом затяжки, то колеса могут отсоединиться.

- ▶ Убедитесь в том, что болты крепления колес или гайки крепления колес затянуты предписанным моментом затяжки.
- ▶ При необходимости обратитесь в специализированную мастерскую с квалифицированным персоналом и не перемещайте автомобиль.
- ▶ Проверьте давление воздуха в шине нового смонтированного колеса и при необходимости откорректируйте.

- ① Нижеприведенные указания не относятся к случаю, когда новое колесо является временным аварийным колесом.

- ▶ **Автомобили с сигнализацией падения давления воздуха в шинах:** повторно включите сигнализацию падения давления воздуха в шинах (→ стр. 353).
- ▶ **Автомобили с системой контроля давления в шинах:** повторно включите систему контроля давления воздуха в шинах (→ стр. 352).

Аварийное запасное колесо

Указания по аварийному запасному колесу

⚠ ВНИМАНИЕ Опасность аварии вследствие неправильных габаритов колес и шин

Габариты колеса и шины, а также тип шины аварийного или запасного колеса и заменяемого колеса могут различаться. Аварийное или запасное колесо может значительно ухудшить ходовые качества автомобиля.

Во избежание риска соблюдайте следующие указания:

- ▶ Осторожно продолжайте движение.

- ▶ Ни в коем случае не устанавливайте на автомобиле более одного аварийного или запасного колеса, отличающегося от заменяемого колеса.
- ▶ Используйте аварийное или запасное колесо только кратковременно.
- ▶ Не выключайте систему ESP®.
- ▶ Произведите замену аварийного или запасного колеса с отличающимися габаритами в следующей специализированной мастерской с квалифицированным персоналом. Обязательно соблюдайте правильные габариты колес и шин, а также тип шин.

i Аварийное запасное колесо зафиксировано в специальном чехле аварийного запасного колеса в багажнике.

Учитывайте указания для монтажа аварийного запасного колеса:

- Максимально допустимая скорость движения с установленным аварийным запасным колесом составляет 80 км/ч.
- Не монтируйте цепи противоскольжения на аварийное запасное колесо.

- Вне зависимости от степени износа производите замену аварийного запасного колеса не реже чем каждые шесть лет.
- Проконтролируйте давление воздуха в шине установленного аварийного запасного колеса. При необходимости адаптируйте его.

i Предписанное давление воздуха в шине указано на наклейке аварийного запасного колеса.

i **Автомобили с сигнализацией падения давления воздуха в шинах:** при установленном аварийном запасном колесе надежное функционирование сигнализации падения давления воздуха в шинах не обеспечено. Производите перезапуск сигнализации падения давления воздуха в шинах только после замены аварийного запасного колеса новым колесом.

Автомобили с системой контроля давления воздуха в шинах: при установленном аварийном запасном колесе надежное функционирование сигнализации падения давления воздуха в шинах не обеспечено. Давление воздуха в шине снятого колеса может индицироваться еще в течение нескольких минут. Производите перезапуск сигнализации падения давления воздуха в шинах только после замены аварийного запасного колеса новым колесом.

Также обязательно учитывайте следующие главы, связанные с данной темой:

- Указания, касающиеся давления воздуха в шинах (→ стр. 349)
- Таблица давления воздуха в шинах (→ стр. 350)
- Указания по монтажу шин (→ стр. 353)
- Монтаж аварийного запасного колеса (→ стр. 358)

Информация о технических характеристиках

! УКАЗАНИЕ Автомобили Mercedes-AMG

- ▶ Соблюдайте указания в руководстве по эксплуатации дополнительного оборудования. В противном случае Вы можете не распознать опасность.

Технические характеристики определены согласно действующим директивам ЕС. Указанные данные действительны только для автомобилей в серийной комплектации. Дополнительную информацию можно получить на авторизованной СТОА Mercedes-Benz.

Только в исполнении для определенных стран: характеристики конкретного автомобиля можно найти в сертификате соответствия (CERTIFICATE OF CONFORMITY). Вы получите эту документацию при поставке автомобиля.

Электронное оборудование автомобиля

Указания по изменениям электронного оборудования двигателя

! УКАЗАНИЕ Преждевременный износ из-за неквалифицированного техобслуживания

Неквалифицированное техобслуживание может привести к ускоренному износу деталей автомобиля и отмене разрешения на эксплуатацию автомобиля.

- ▶ Техобслуживание электронного оборудования двигателя и относящихся к нему деталей необходимо производить только в специализированной мастерской с квалифицированным персоналом.

Радиостанции

Указания по установке радиостанций

! ОСТОРОЖНО Опасность возникновения аварии при неквалифицированной работе с радиостанциями

При неквалифицированном управлении или дооборудовании радиостанциями электромаг-

нитное излучение может создать помехи для работы электронного оборудования автомобиля и поставить под угрозу его эксплуатационную безопасность.

- ▶ Работы с электрооборудованием и электронными устройствами всегда должны проводиться в специализированной мастерской с квалифицированным персоналом.

! ВНИМАНИЕ Опасность аварии вследствие ненадлежащей эксплуатации радиостанций

При ненадлежащей эксплуатации радиостанций в автомобиле их электромагнитное излучение может повредить электронное оборудование автомобиля. Это возможно, в частности, в следующих случаях:

- Если радиостанция не подключена к наружной антенне.
- Если наружная антенна установлена неправильно или ее фоновое излучение слишком большое.

Вследствие этого возможно нарушение эксплуатационной безопасности автомобиля.

- ▶ Установите наружную антенну с низким уровнем фонового излучения в специализированной мастерской с квалифицированным персоналом.
- ▶ При эксплуатации радиостанций в автомобиле всегда подключайте их к наружной антенне с низким уровнем фонового излучения.

! **УКАЗАНИЕ** Аннулирование разрешения на эксплуатацию при несоблюдении предписаний по установке и использованию

Несоблюдение условий установки и использования радиостанций может привести к аннулированию разрешения на эксплуатацию.

- ▶ Используйте только разрешенные диапазоны частот.
- ▶ Соблюдайте указания по максимально допустимой выходной мощности в этих диапазонах частот.
- ▶ Установка антенны должна производиться только в разрешенных для этого местах.

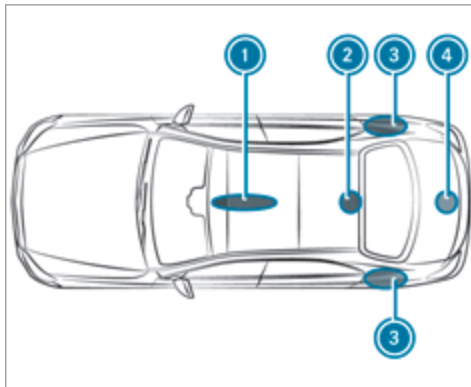

- ① Передняя область крыши
- ② Задняя область крыши
- ③ Задние крылья
- ④ Крышка багажника

В автомобилях с панорамной крышей со сдвижным люком установка антенны в передней и задней областях крыши запрещена.

Установку антенны на задних крыльях рекомендуется производить со стороны водителя.

При дооборудовании автомобилей радиостанциями соблюдайте предписания технической Директивы ISO/TS 21609 (Road Vehicles – EMC guidelines for installation of aftermarket radio frequency transmitting equipment / Транспорт дорожный. Руководящие указания по электромагнитной совместимости к послепродажной установке радиопередающей аппаратуры). При установке навесных деталей соблюдайте соответствующие законодательные нормы.

Если автомобиль оснащен подготовкой под установку радиостанции, используйте предусмотренные в ней разъемы для подключения источника электропитания и антенны. При установке соблюдайте указания, приведенные в руководствах по эксплуатации дополнительного оборудования от изготовителя.

Мощность передатчиков радиостанций

Максимальная мощность передатчика (пиковая мощность) в основании антенны не должна превышать значений, приведенных в следующей таблице.

Диапазон частот и максимальная мощность передатчика

| Диапазон частот | Максимальная мощность передатчика |
|---|-----------------------------------|
| Короткие волны 3–54 МГц | 100 Вт |
| Диапазон 4 м 74–88 МГц | 30 Вт |
| Диапазон 2 м 144–174 МГц | 50 Вт |
| Наземная система транкинговой радиосвязи (Terrestrial Trunked Radio – TETRA) 380–460 МГц | 10 Вт |
| Диапазон 70 см 420–450 МГц | 35 Вт |
| Мобильная связь (2G / 3G / 4G) | 10 Вт |

Без ограничений в автомобиле могут использоваться:

- Радиостанции с максимальной мощностью передатчика до 100 мВт
- Радиочастотные передатчики с рабочей частотой в диапазоне 380–410 МГц и максимальной мощностью передачи до 2 Вт (TETRA)
- Мобильные телефоны (2G / 3G / 4G)

Для следующих диапазонов частот не существует никаких ограничений относительно места расположения наружной антенны автомобиля:

- Наземная система транкинговой радиосвязи (Terrestrial Trunked Radio – TETRA)
- Диапазон 70 см
- 2G / 3G / 4G

Обозначения и указания в соответствии с регламентом радиосвязи**Обозначения мелких деталей в соответствии с регламентом радиосвязи**

Информацию от изготовителя о компонентах системы радиосвязи автомобиля можно найти по ключевой фразе «Обозначения в соответствии с регламентом радиосвязи» в электронном руковод-

стве по эксплуатации в автомобиле, Интернете и приложении.

Обозначения в соответствии с регламентом радиосвязи Индонезии

Информацию от изготовителя о компонентах системы радиосвязи автомобиля для Индонезии можно найти по ключевой фразе «Обозначения в соответствии с регламентом радиосвязи Индонезии» в электронном руководстве по эксплуатации в автомобиле, Интернете и приложении.

- ❗ При этом речь не идет о мелких деталях. Данные по мелким деталям можно найти по ключевому слову «Обозначения мелких деталей в соответствии с регламентом радиосвязи».

Дополнительные специфические для компонентов указания

Дополнительные специфические для компонентов указания можно найти по ключевой фразе «Дополнительные специфические для компонентов указания» в электронном руководстве по эксплуатации в автомобиле, Интернете и приложении.

Обзор заводской таблички автомобиля, номера VIN и номера двигателя

Заводская табличка автомобиля

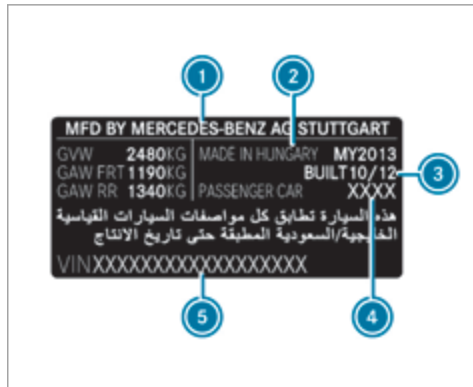
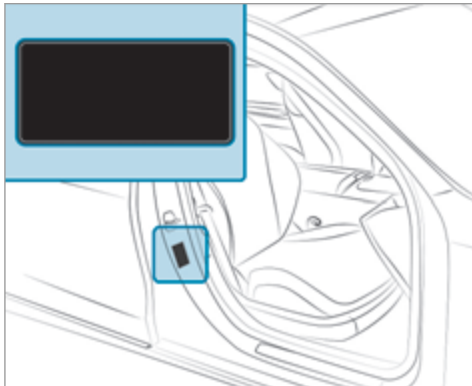

Заводская табличка автомобиля (пример: для Кувейта)

- ① Автопроизводитель
- ② Место изготовления
- ③ Дата выпуска
- ④ Тип автомобиля
- ⑤ VIN (идентификационный номер автомобиля)

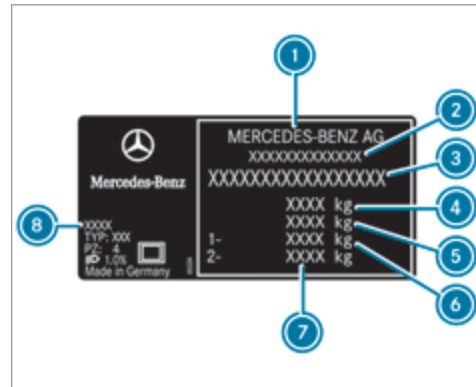

Заводская табличка автомобиля (пример: для всех остальных стран)

- ① Автопроизводитель
- ② Номер разрешения на эксплуатацию ЕС (только для определенных стран)
- ③ VIN (идентификационный номер автомобиля)
- ④ Допустимая полная масса (кг)
- ⑤ Допустимая полная масса автопоезда (кг) (только для определенных стран)
- ⑥ Допустимая нагрузка на переднюю ось (кг)

- ⑦ Допустимая нагрузка на заднюю ось (кг)
- ⑧ Код лакокрасочного покрытия
- ⑨ Данные на рисунке приведены в качестве примера.

VIN под правым передним сиденьем

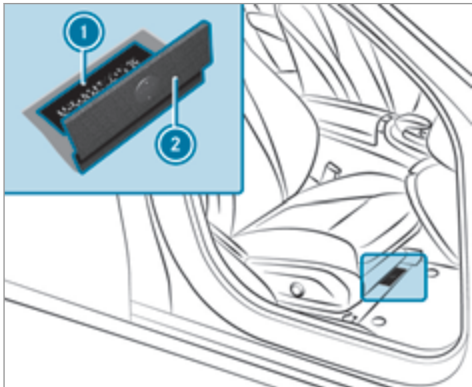

- ① Выбитый номер VIN (идентификационный номер автомобиля)
- ② Напольное покрытие

VIN на нижнем крае лобового стекла

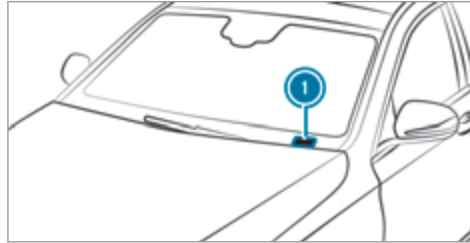

- ① VIN (идентификационный номер автомобиля) в виде наклейки

VIN в виде наклейки на нижнем крае лобового стекла доступен только для определенных стран.

Номер двигателя

Номер двигателя выбит на блоке цилиндров. Более подробную информацию можно получить в специализированной мастерской с квалифицированным персоналом.

Эксплуатационные материалы

Указания по эксплуатационным материалам

! УКАЗАНИЕ Автомобили Mercedes-AMG

- ▶ Соблюдайте указания в руководстве по эксплуатации дополнительного оборудования. В противном случае Вы можете не распознать опасность.

⚠ ОСТОРОЖНО Опасность травмирования вредными для здоровья эксплуатационными материалами

Эксплуатационные материалы могут быть ядовитыми и вредными для здоровья.

- ▶ При использовании, хранении и утилизации эксплуатационных материалов необходимо учитывать информацию на оригинальных емкостях.
- ▶ Эксплуатационные материалы должны храниться в закрытых оригинальных емкостях.
- ▶ Не допускайте детей до эксплуатационных материалов.

 **УКАЗАНИЕ ПО ОХРАНЕ ОКРУЖАЮЩЕЙ СРЕДЫ** Загрязнение окружающей среды при утилизации эксплуатационных материалов, не соответствующей требованиям охраны окружающей среды

Неправильная утилизация эксплуатационных материалов может привести к значительному ущербу для окружающей среды.

 Производите утилизацию эксплуатационных материалов в соответствии с требованиями по охране окружающей среды.

К эксплуатационным материалам относятся:

- топливо
- денитрификатор AdBlue® для нейтрализации ОГ
- смазочные материалы
- охлаждающая жидкость
- тормозная жидкость
- стеклоомывающая жидкость
- хладагент системы отопления, вентиляции и кондиционирования

Используйте только продукты, одобренные компанией Mercedes-Benz. Гарантия Mercedes-Benz и льготное постгарантийное обслуживание не рас-

пространяются на повреждения, вызванные использованием продуктов, не одобренных компанией Mercedes-Benz.

Эксплуатационные материалы, одобренные компанией Mercedes-Benz, можно идентифицировать по следующим надписям на емкостях:

- MB-Freigabe (например, MB-Freigabe 229.51)
- MB-Approval (например, MB-Approval 229.51)

Дополнительная информация по одобренным эксплуатационным материалам:

- в предписаниях Mercedes-Benz по эксплуатационным материалам с указанием обозначения спецификации
 - на веб-сайте <https://bevo.mercedes-benz.com>
 - в приложении Mercedes-Benz BeVo
- в специализированной мастерской с квалифицированным персоналом

 **ВНИМАНИЕ** Опасность пожара и взрыва топлива





Топливо легко воспламеняется.

 Не допускайте воздействия огня и прямого света, курения и образования искр.



 Перед заправкой автомобиля и во время нее отключите автономный отопитель (при наличии).

 **ОСТОРОЖНО** Опасность травмирования топливом

Топливо токсично и вредно для здоровья.

-  Не допускайте попадания топлива на кожу, в глаза или на одежду, а также его проглатывания.
-  Не вдыхайте топливные пары.
-  Не допускайте детей к топливу.
-  В процессе заправки двери и окна должны быть закрыты.

Если Вы или другие люди имели контакт с топливом, соблюдайте следующие пункты:

-  Немедленно тщательно смойте топливо с кожи водой и мылом.
-  Если топливо попало в глаза, незамедлительно промойте глаза большим количеством чистой воды. Срочно обратитесь за медицинской помощью.

- ▶ При проглатывании топлива незамедлительно обратитесь за медицинской помощью. Не вызывайте рвоту.
- ▶ Немедленно смените загрязненную топливом одежду.

Автомобили, работающие на нескольких видах топлива, можно заправлять следующим топливом:

- неэтилированный бензин «Супер»;
- топливо E85;
- смесь топлива E85 и неэтилированного бензина «Супер».

Автомобили, работающие на нескольких видах топлива, можно узнать по наклейке **Ethanol up to E85** на внутренней стороне откидной крышки заправочного люка.

Допустимые виды топлива для заправки Вашего автомобиля в зависимости от страны могут отличаться от данных, указанных в руководстве по эксплуатации. Разрешенные для Вашего автомобиля виды топлива указаны на информационной табличке на внутренней стороне откидной крышки заправочного люка.

Топливо

Указания по качеству топлива для автомобилей с бензиновым двигателем

Соблюдайте указания по эксплуатационным материалам (→ стр. 369).

! **УКАЗАНИЕ** Повреждение вследствие использования неправильного топлива

Даже небольшое количество неправильного топлива может привести к повреждению топливной системы, двигателя и системы нейтрализации ОГ.

- ▶ Заправляйте автомобиль только неэтилированным бессернистым топливом для бензинового двигателя, соответствующим европейскому стандарту EN 228, или аналогичным топливом.

Топливо этой спецификации может содержать до 10 об. % этанола. Для Вашего автомобиля подходит топливо E10.

- ▶ Другие совместимые виды топлива указаны на информационной табличке с внутренней стороны откидной крышки заправочного люка.

Ни в коем случае не заправляйте автомобиль следующими видами топлива:

- дизельным топливом;
- обычным бензином с ИОЧ менее 91;
- бензином, содержащим более 3 об. % метанола, например M15, M30;
- бензином с металлосодержащими присадками.

Если Вы по ошибке заправили автомобиль неправильным топливом:

- ▶ Не запускайте двигатель автомобиля.
- ▶ Обратитесь в специализированную мастерскую с квалифицированным персоналом.

Для Вашего автомобиля действуют следующие коды совместимости топлива.



- ❶ Для бензина с максимальным содержанием этанола 5 об. %
- ❷ Для бензина с максимальным содержанием этанола 10 об. %

В соответствии с европейским стандартом EN 16942 коды совместимости топлива можно найти в следующих местах:

- в автомобиле на информационной табличке с внутренней стороны откидной крышки заправочного люка (→ стр. 176),
- на топливораздаточных колонках и заправочных пистолетах, подходящих для Вашего автомобиля (по всей Европе).

Недостаточно низкое содержание серы в имеющемся топливе может привести к появлению запаха.

Рекомендуемое октановое число для Вашего автомобиля указано на информационной табличке с внутренней стороны откидной крышки заправочного люка (→ стр. 176).

E 350, E 450 4MATIC: для достижения максимальной мощности двигателя заправляйте автомобиль только неэтилированным бензином «Супер Плюс» с ИОЧ 98. В качестве альтернативы можно также использовать бензин «Супер» с ИОЧ 95.

Все модели: при отсутствии возможности заправки топливом рекомендуемого качества автомобиль разрешается временно заправлять обычным неэтилированным бензином с ИОЧ 91. Однако в этом случае мощность двигателя может уменьшиться, а расход топлива – увеличиться.

Ни в коем случае не заправляйте автомобиль бензином с еще более низким ИОЧ.

Дополнительную информацию о топливе можно получить на автозаправочной станции или в специализированной мастерской с квалифицированным персоналом.

Указания по присадкам в бензине

Учитывайте указания по эксплуатационным материалам (→ стр. 369).

! **УКАЗАНИЕ** Повреждение в результате использования неподходящих присадок

Уже небольшие количества неподходящей присадки могут привести к нарушению их функций.

▶ Примешивайте к топливу только рекомендованные "Мерседес-Бенц" очистительные присадки.

Mercedes-Benz рекомендует использовать марочное топливо с присадками.

В некоторых странах имеющееся в продаже топливо может содержать недостаточное количество присадок. Использование низкокачественного топлива может привести к образованию отложений в системе впрыска топлива. В этом случае по согласованию с авторизованной СТОА Mercedes-Benz нужно добавить в топливо чистящую присадку, рекомендованную компанией Mercedes-Benz. Учитывайте приведенные на канистре указания и соотношение компонентов смеси.

Указания по качеству топлива для автомобилей с дизельным двигателем

Общие указания

Соблюдайте указания по эксплуатационным материалам (→ стр. 369).

⚠ ОСТОРОЖНО Опасность пожара вследствие смешивания разных видов топлива

При смешивании дизельного топлива с бензином точка воспламенения смеси топлива ниже точки воспламенения чистого дизельного топлива.

- ▶ Никогда не заправляйте бензином автомобили с дизельным двигателем.
- ▶ Ни в коем случае не подмешивайте бензин к дизельному топливу.

! УКАЗАНИЕ Повреждение вследствие использования ненадлежащего топлива

Даже небольшое количество ненадлежащего топлива может привести к повреждению топливной системы, двигателя и системы нейтрализации ОГ.

- ▶ **Автомобили с сажевым фильтром:** заправляйте автомобиль только бессернистым дизельным топливом, соответствующим европейскому стандарту EN 590, или топливом аналогичного качества. В странах, где отсутствует бессернистое дизельное топливо, заправляйте автомо-

биль только дизельным топливом с содержанием серы менее 50 мг/кг.

Ни в коем случае не заправляйте автомобиль следующими видами топлива:

- бензин
- судовое дизельное топливо
- мазут
- чистые метиловые эфиры жирных кислот (биодизель) или растительное масло
- нефть или керосин

Если Вы по ошибке заправили автомобиль ненадлежащим топливом:

- ▶ Не запускайте двигатель автомобиля.
- ▶ Обратитесь в специализированную мастерскую с квалифицированным персоналом.

Для Вашего автомобиля действует следующий код совместимости топлива:



- ① Для дизельного топлива макс. 7 об. % биодизеля (метиловые эфиры жирных кислот)

В соответствии с европейским стандартом EN 16942 код совместимости топлива можно найти в следующих местах:

- в автомобиле на информационной табличке с внутренней стороны откидной крышки заправочного люка (→ стр. 176),
- на топливораздаточных колонках и заправочных пистолетах, подходящих для Вашего автомобиля (по всей Европе).

Указания по низкой температуре наружного воздуха

К началу зимнего периода максимально полностью заправьте свой автомобиль зимним дизельным топливом.

Перед переходом на зимнее дизельное топливо топливный бак должен быть максимально пустым. При первой заправке зимним дизельным топливом уровень топлива в топливном баке должен быть низким, например соответствовать резервному запасу. При следующей заправке топливом топливный бак можно снова заправлять как обычно.

Дополнительную информацию о топливе можно получить на автозаправочной станции или в специализированной мастерской с квалифицированным персоналом.

Объем топливного бака и резервный запас топлива

В зависимости от комплектации общий объем топливного бака может варьироваться.

Заправочный объем

| Модель | Общий объем |
|---|-------------------------|
| E 220 d E 300 E 350 E 450 4MATIC | 66,0 л |
| Все остальные модели | 50,0 л или 66,0 л |
| Модель | Из них резервный запас |
| Все модели | 7,0 л |

AdBlue® (только автомобили с дизельным двигателем)**Указания по AdBlue®**

Соблюдайте указания по эксплуатационным материалам (→ стр. 369).

AdBlue® – это растворимая в воде жидкость для нейтрализации оксидов азота в ОГ дизельных двигателей.

Эксплуатация автомобиля с использованием присадки AdBlue®, не соответствующей предписаниям настоящего руководства по эксплуатации, или без нее может противоречить закону, а в некоторых странах караться штрафом.

! **УКАЗАНИЕ** Неисправности вследствие разбавления восстановителя AdBlue® или добавления присадок в восстановитель AdBlue®

Функционирование системы нейтрализации оксидов азота в ОГ может быть ограничено вследствие использования непригодного агента для удаления оксидов азота.

- ▶ Используйте только восстановитель AdBlue®, отвечающий стандарту ISO 22241.
- ▶ Не разбавляйте восстановитель AdBlue® водой.
- ▶ Не добавляйте присадки в восстановитель AdBlue®.

! **УКАЗАНИЕ** Повреждения и неисправности вследствие загрязнения AdBlue®

Последствия загрязнения AdBlue®:

- повышенные значения токсичности ОГ,
- повреждения катализатора,
- нарушения работы системы нейтрализации оксидов азота в ОГ.

▶ Не допускайте загрязнения AdBlue®.

Остатки AdBlue® через некоторое время кристаллизуются и загрязняют соответствующие поверхности. Как можно скорее очистите водой загрязненные поверхности.

При открывании бака AdBlue® возможно выделение незначительного количества аммиачных паров. Не вдыхайте выделяющиеся аммиачные пары. Производите заправку бака AdBlue® только в хорошо вентилируемых помещениях.

Заправочный объем и расход AdBlue®

Общий объем бака AdBlue®

| Модель | Общий объем |
|------------|-------------|
| Все модели | 25 л |

Расход AdBlue®

Средний расход AdBlue® составляет от 1 до 5 % от расхода топлива. Расход AdBlue®, как и расход топлива, сильно зависит от стиля вождения и условий эксплуатации. Поэтому фактические значения расхода при повседневной эксплуатации Вашего автомобиля могут отличаться от указанных средних значений расхода. Вследствие этого также варьируется частота дозаправки AdBlue®. Перед поездками за пределы Европы обратитесь в специализированную мастерскую с квалифицированным персоналом для проверки запаса AdBlue®. При длительном пребывании за пределами Европы свяжитесь со специализированной мастерской с квалифицированным персоналом.

AdBlue®, уровень заполнения и запас хода

Запас хода и уровень AdBlue® можно отобразить на дисплее водителя.

i Отображаемый запас хода AdBlue® в значительной степени зависит от стиля вождения и условий эксплуатации. Поэтому фактический запас хода может отличаться от отображаемого на дисплее водителя.

Содержащиеся в руководстве по эксплуатации данные о резервном запасе при первом предупреждении на дисплее водителя и по минимальному объему

долива при пустом баке для AdBlue® также следует рассматривать как ориентировочные значения.

Моторное масло

Указания по моторному маслу

Соблюдайте указания по эксплуатационным материалам (→ стр. 369).



! **УКАЗАНИЕ** Повреждения двигателя вследствие использования неправильного масляного фильтра, неправильного масла или присадок

▶ Не используйте моторное масло и масляный фильтр со спецификациями, отлича-

щимися от требуемых для предписанных интервалов ТО.

- ▶ Не вносите изменений в моторное масло или масляный фильтр с целью увеличения интервалов замены по сравнению с предписанными.
- ▶ Не используйте присадки.
- ▶ Производите замену моторного масла, соблюдая предусмотренный интервал.

Mercedes-Benz рекомендует производить замену масла в специализированной мастерской с квалифицированным персоналом.

Используйте только моторные масла, разрешенные Mercedes-Benz для Вашего автомобиля.

Бензиновые двигатели: для определенных стран предусмотрена возможность использования других моторных масел в сочетании с сокращенными межсервисными интервалами. Более подробную информацию о других моторных маслах можно получить в специализированной мастерской с квалифицированным персоналом.

Качество и заправочный объем моторного масла

Спецификации моторных масел

| Бензиновые двигатели | MB-Freigabe или MB-Approval |
|----------------------|---|
| E 450 4MATIC | 229.51, 229.52, 229.61, 229.71 229.72* |
| Все остальные модели | 229.51, 229.52, 229.61 229.71* |

Спецификации моторных масел

| Дизельные двигатели | MB-Freigabe или MB-Approval |
|---------------------|-----------------------------|
| E 220 d | 229.52, 229.61, 229.71 |
| E 220 d 4MATIC | 229.72* |
| E 300 d 4MATIC | |
| E 400 d 4MATIC | 229.52 229.61* |

* рекомендовано для достижения максимально низкого расхода топлива (соответственно самый низкий

класс вязкости SAE; учитывайте возможные ограничения для разрешенных к применению классов вязкости SAE)

Для достижения максимально низкого расхода топлива рекомендуется использовать соответствующим образом отмеченные в таблице спецификации моторные масла соответственно самого низкого класса вязкости SAE. При этом необходимо учитывать возможные ограничения для разрешенных к применению классов вязкости SAE.

i Если приведенные в таблице моторные масла недоступны, разрешается однократно долить не более 1,0 л моторных масел следующих видов.

Виды моторных масел для однократного долива только в исключительном случае:

- **Бензиновые двигатели:**
 - MB-Freigabe или MB-Approval 229.31 или ACEA C3
- **Дизельные двигатели:**
 - **E 400 d 4MATIC:** MB-Freigabe или MB-Approval 229.51 или ACEA C3
 - **Все остальные модели:** ACEA C3

Приведенные ниже значения относятся к замене масла с одновременной заменой масляного фильтра.

Заправочный объем моторного масла

| Модель | Заправочный объем |
|----------------------|-------------------|
| E 200 4MATIC | 6,0 л |
| E 220 d | 6,3 л |
| E 220 d 4MATIC | |
| E 300 d 4MATIC | 6,5 л |
| E 400 d 4MATIC | 7,5 л |
| E 450 4MATIC | 8,5 л |
| Все остальные модели | 6,6 л |

Указания, касающиеся тормозной жидкости

Учитывайте указания по эксплуатационным материалам (→ стр. 369).

⚠ ОСТОРОЖНО Опасность аварии вследствие образования пузырей газа в тормозной системе

Тормозная жидкость постоянно впитывает влагу из окружающего воздуха. Вследствие этого точка кипения тормозной жидкости понижается

Если точка кипения занижена, то при высоких нагрузках на тормоза в тормозной системе могут образоваться пузыри пара.

Это отрицательно влияет на эффективность торможения.

▶ Производите замену тормозной жидкости в предусмотренный срок.

Регулярную производите замену тормозной жидкости в специализированной мастерской с квалифицированным персоналом.

Используйте только допущенную Mercedes-Benz тормозную жидкость согласно MB-Freigabe или MB-Approval 331.0.

Охлаждающая жидкость**Указания по охлаждающей жидкости**

Соблюдайте указания по эксплуатационным материалам (→ стр. 369).

⚠ ОСТОРОЖНО Опасность пожара - и травмирования вследствие неправильного обращения с антифризом

При попадании антифриза на горячие конструкционные элементы в моторном отсеке антифриз может загореться.

- ▶ Перед доливкой антифриза дайте двигателю остыть.
- ▶ Следите за тем, чтобы антифриз не проливался мимо горловины.
- ▶ Перед пуском двигателя тщательно очистите конструкционные элементы, загрязненные антифризом.

! **УКАЗАНИЕ** Повреждение вследствие использования неправильной охлаждающей жидкости

▶ Используйте только предварительно смешанную охлаждающую жидкость с требуемым уровнем защиты от замерзания.

Информацию об охлаждающей жидкости можно получить в следующих местах:

- в предписании Mercedes-Benz по эксплуатационным материалам 320.1
 - на веб-сайте <https://bevo.mercedes-benz.com>
 - в приложении Mercedes-Benz BeVo
- в специализированной мастерской с квалифицированным персоналом

! **УКАЗАНИЕ** Перегрев при высоких температурах наружного воздуха

Если используется неподходящая охлаждающая жидкость, система охлаждения двигателя не будет достаточно защищена от перегрева и коррозии при высоких температурах наружного воздуха.

- ▶ Используйте только одобренную компанией Mercedes-Benz охлаждающую жидкость.
- ▶ Соблюдайте указания, приведенные в предписании Mercedes-Benz по эксплуатационным материалам 320.1.

Регулярно проводите замену охлаждающей жидкости в специализированной мастерской с квалифицированным персоналом.

Доля концентрата антифриза в системе охлаждения двигателя:

- минимум 50 % (защита от замерзания при температуре примерно до $-37\text{ }^{\circ}\text{C}$)
- максимум 55 % (защита от замерзания при температуре до $-45\text{ }^{\circ}\text{C}$)

Указания по стеклоомывающей жидкости

Учитывайте указания по эксплуатационным материалам (→ стр. 369).

! **ОСТОРОЖНО** Опасность пожара- и травмирования из-за концентрата стеклоомывающего средства

Концентрат стеклоомывающего средства легко воспламеняется. При попадании на горячие детали двигателя или выпускной системы он может воспламениться.

- ▶ Убедитесь, что концентрат стеклоомывающего средства не проливается мимо наливной горловины.

! **УКАЗАНИЕ** Повреждение наружного освещения из-за использования неподходящего стеклоомывающего средства

Неподходящее стеклоомывающее средство может повредить пластиковую поверхность элементов наружного освещения.

- ▶ Используйте только подходящее для пластиковых поверхностей стеклоомывающее средство, например MB SummerFit или MB WinterFit.

! **УКАЗАНИЕ** Засорение форсунок омывателя из-за смешивания стеклоомывающих средств

- ▶ Не смешивайте стеклоомывающие средства MB SummerFit и MB WinterFit с другими стеклоомывающими средствами.

Не используйте дистиллированную или деионизированную воду, так как в противном случае датчик уровня может сработать ошибочно.

Рекомендованная стеклоомывающая жидкость:

- При температуре выше точки замерзания: например, MB SummerFit
- При температуре ниже точки замерзания: например, MB WinterFit

Правильное соотношение компонентов смеси указано на емкости с антифризом.

Смешивайте воду со стеклоомывающей жидкостью круглый год.

Паспортные данные автомобиля

Габаритные размеры автомобиля

Указанные значения высоты могут изменяться в зависимости от следующих факторов:

- шины
- загрузка автомобиля
- состояние ходовой части
- опции

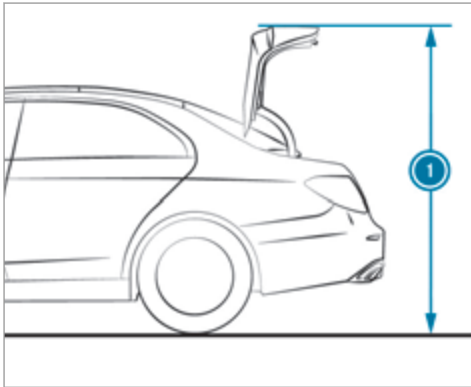

Некоторые значения не указаны ввиду их отсутствия на момент подписания в печать.

Внешняя высота подъема

| Модель | 1 Внешняя высота подъема |
|------------|--------------------------|
| Все модели | |

Габаритные размеры автомобиля

| Все модели | |
|--|---------|
| Длина автомобиля | 4835 мм |
| Ширина автомобиля с учетом наружных зеркал заднего вида | 2055 мм |
| Ширина автомобиля без учета наружных зеркал заднего вида | 1860 мм |
| Колесная база | 2873 мм |

Высота автомобиля

| Модель | |
|----------------------|---------|
| E 200 4MATIC | 1438 мм |
| E 220 d 4MATIC | |
| E 300 d 4MATIC | |
| E 400 d 4MATIC | 1439 мм |
| E 450 4MATIC | |
| Все остальные модели | 1430 мм |

Значения массы и нагрузки

В отношении приведенных данных автомобиля учитывайте следующие указания:

- Использование опций приводит к увеличению снаряженной массы и уменьшению полезной нагрузки.
- Данные о массе конкретного автомобиля приведены на заводской табличке автомобиля (→ стр. 368).

Нагрузка на крышу

| Модель | Максимальная нагрузка на крышу |
|------------|--------------------------------|
| Все модели | 75 кг |

Тягово-сцепное устройство**Общие указания по фаркопу**

В зависимости от модели автомобиля могут потребоваться изменения в системе охлаждения двигателя. Последующая установка фаркопа допускается лишь в том случае, если в документах на автомобиль указана масса буксируемого груза.

Дальнейшую информацию Вы получите в специализированной мастерской с квалифицированным персоналом.

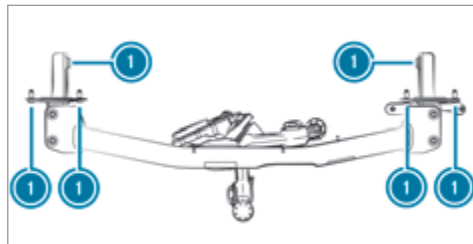
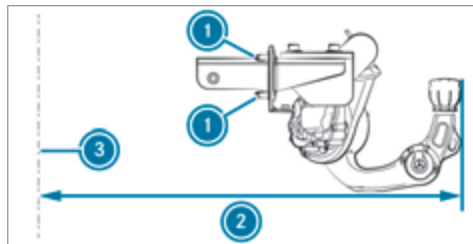
Монтажные размеры

- ① Точки крепления
- ② Размер свеса
- ③ Ось заднего моста

Размер свеса и точки крепления действительны для установленного на заводе фаркопа.

Размер свеса

| Модель | ② Размер свеса |
|------------|----------------|
| Все модели | 1203 мм |

Масса буксируемого груза

Опорная нагрузка не входит в массу буксируемого груза.

Масса буксируемого груза при использовании прицепа с тормозной системой (при минимальной способности трогания с места на подъеме 12 %)

| Модель | Масса буксируемого груза при использовании прицепа с тормозной системой |
|------------|---|
| Все модели | 1800 кг |

Масса буксируемого груза при использовании прицепа без тормозной системы

| Модель | Масса буксируемого груза при использовании прицепа без тормозной системы |
|------------|--|
| Все модели | 750 кг |

Максимальные опорная нагрузка и несущая способность

! **УКАЗАНИЕ** Повреждение из-за отрыва прицепа

При слишком малой опорной нагрузке прицепа возможен отрыв прицепа.

- ▶ Не допускайте опорной нагрузки прицепа ниже 50 кг.
- ▶ По возможности обеспечивайте максимально допустимую опорную нагрузку.

! **УКАЗАНИЕ** Повреждение из-за откручивания кронштейна для велосипедов

При использовании кронштейна для велосипедов необходимо учитывать не только максимальную опорную нагрузку, но и максимальную несущую способность.

- ▶ Не допускайте превышения максимальной несущей способности.

Учитывайте дополнительные указания по максимальной несущей способности (→ стр. 254).

Некоторые значения не указаны ввиду их отсутствия на момент подписания в печать.

Опорная нагрузка

| Модель | Максимальная опорная нагрузка |
|------------|-------------------------------|
| Все модели | 75 кг |

Несущая способность

| Все модели | Максимальная несущая способность |
|--|----------------------------------|
| При креплении кронштейна для велосипедов на сцепном шаре | |

Допустимая нагрузка на ось заднего моста (режим эксплуатации с прицепом)**Нагрузка на ось в режиме эксплуатации с прицепом**

| Модель | Нагрузка на ось |
|----------------|-----------------|
| E 200 | 1285 кг |
| E 200 4MATIC | 1290 кг |
| E 220 d | 1295 кг |
| E 220 d 4MATIC | |
| E 300 | 1300 кг |
| E 300 d 4MATIC | 1350 кг |

382 Технические характеристики

| Модель | Нагрузка на ось |
|----------------------|-----------------|
| E 350 | 1305 кг |
| Все остальные модели | 1345 кг |

Сообщения на дисплее

Введение



Указания по сообщениям на дисплее



Сообщения появляются на дисплее приборов.

Сообщения на дисплее с графическими изображениями могут быть представлены в руководстве по эксплуатации в упрощенном виде и отличаться от изображений на дисплее приборов. Сообщения на дисплее приборов с высоким приоритетом отображаются красным цветом. Определенные сообщения на дисплее дополнительно сопровождаются предупредительным звуковым сигналом.

Действуйте согласно сообщениям на дисплее и учитывайте дополнительные указания, приведенные в настоящем руководстве по эксплуатации.

В некоторых сообщениях на дисплее отображаются дополнительные символы:

-  Дополнительная информация
-  Скрытие сообщения на дисплее

Для выбора соответствующего символа проведите пальцем влево или вправо по сенсорной кнопке Touch-Control слева. При нажатии  на медиадисплее отобразится дополнительная информация. При нажатии  сообщение на дисплее исчезнет.

Сообщения на дисплее с низким приоритетом можно скрыть нажатием кнопки возврата  или сенсорной кнопки Touch-Control слева. При этом сообщения на дисплее сохранятся в памяти сообщений.

Как можно быстрее устраните причину появления сообщения на дисплее.

Сообщения на дисплее с высоким приоритетом не могут быть скрыты. Сообщения отображаются на дисплее приборов до тех пор, пока не будет устранена причина их появления.

Вызов сохраненных в памяти сообщений на дисплее

Бортовой компьютер:



 TO  1 сообщение

Если сообщений на дисплее нет, на дисплее приборов появится индикация **Сообщений нет**.

 Пролистайте сообщения на дисплее, проводя пальцем вверх или вниз по сенсорной кнопке Touch-Control слева.

 **Выход из памяти сообщений:** нажмите кнопку возврата .

Безопасность водителя и пассажиров

| Сообщения на дисплее | Возможные причины/следствия и ► предложения по решению |
|---|---|
|  <p data-bbox="53 342 390 425">Неисправность системы удерж.пасс. Обрат-ся в пункт ТО!</p> | <p data-bbox="466 225 1146 252">* Система удержания пассажиров неисправна (→ стр. 41).</p> <div data-bbox="492 277 1923 474" style="border: 1px solid gray; padding: 5px;"> <p data-bbox="502 288 1800 314">▲ ОСТОРОЖНО Опасность получения травмы вследствие нарушения работы системы удержания пассажиров</p> <p data-bbox="508 335 1876 389">Компоненты системы удержания пассажиров могут самопроизвольно активироваться или в случае аварии не сработать должным образом.</p> <p data-bbox="508 405 1827 458">► Немедленно проверьте и отремонтируйте систему удержания пассажиров в специализированной мастерской с квалифицированным персоналом.</p> </div> |
|  <p data-bbox="53 612 349 695">Спереди слева Неисправность Обрат-ся в пункт ТО! (пример)</p> | <p data-bbox="466 495 1351 522">* Соответствующая система удержания пассажиров неисправна (→ стр. 41).</p> <div data-bbox="492 547 1923 743" style="border: 1px solid gray; padding: 5px;"> <p data-bbox="502 557 1800 584">▲ ОСТОРОЖНО Опасность получения травмы вследствие нарушения работы системы удержания пассажиров</p> <p data-bbox="508 605 1876 658">Компоненты системы удержания пассажиров могут самопроизвольно активироваться или в случае аварии не сработать должным образом.</p> <p data-bbox="508 674 1827 728">► Немедленно проверьте и отремонтируйте систему удержания пассажиров в специализированной мастерской с квалифицированным персоналом.</p> </div> |
|  <p data-bbox="53 881 390 964">Окон.подуш.безоп. слева неисправна Обрат-ся в пункт ТО! (пример)</p> | <p data-bbox="466 764 1351 791">* Соответствующая система удержания пассажиров неисправна (→ стр. 41).</p> <div data-bbox="492 816 1923 971" style="border: 1px solid gray; padding: 5px;"> <p data-bbox="502 826 1882 874">▲ ОСТОРОЖНО Опасность травмирования или опасность для жизни из-за неисправности оконной подушки безопасности</p> <p data-bbox="508 895 1876 948">Если оконная подушка безопасности неисправна, она может самопроизвольно активироваться или не сработать в случае аварии.</p> </div> |

| Сообщения на дисплее | Возможные причины/следствия и ► предложения по решению |
|---|--|
| | <p>► Немедленно произведите проверку и ремонт оконной подушки безопасности в специализированной мастерской с квалифицированным персоналом.</p> |
| <p>Подушка безоп. передн.пассажира выключена См."Руководство"</p> | <p>* Подушка безопасности переднего пассажира отключена, хотя на сиденье переднего пассажира сидит взрослый человек или человек со схожей комплекцией. Воздействующие на сиденье дополнительные силы могут привести к тому, что измеренный системой вес будет занижен.</p> <p>▲ ОСТОРОЖНО Опасность травмирования- и опасность для жизни при отключенной подушке безопасности переднего пассажира</p> <p>Если подушка безопасности переднего пассажира отключена, она не срабатывает при аварии и не может обеспечить надлежащий уровень защиты.</p> <p>Сидящий на сиденье переднего пассажира человек может, например, удариться о детали салона автомобиля, особенно если он сидит близко к передней панели.</p> <p>► До начала движения и во время движения обеспечьте надлежащее состояние подушки безопасности переднего пассажира.</p> <p>► Немедленно остановитесь с учетом ПДД.</p> <p>► Убедитесь, что никакие предметы не защемлены под сиденьем переднего пассажира.</p> <p>► Проверьте состояние системы автоматического отключения подушки безопасности переднего пассажира (→ стр. 52).</p> <p>► При необходимости незамедлительно обратитесь в специализированную мастерскую с квалифицированным персоналом.</p> |

Сообщения на дисплее

Подушка безоп. передн.пассажира включена См. "Руководство"

Возможные причины/следствия и ► предложения по решению

* В следующих ситуациях подушка безопасности переднего пассажира активирована во время движения:

- несмотря на то что на сиденье переднего пассажира находится ребенок, пассажир небольшого роста или предмет весом ниже порогового значения срабатывания системы;
- несмотря на то что сиденье переднего пассажира не занято.

В определенных случаях система распознает дополнительный вес предметов, размещенных на сиденье, или воздействующие на сиденье силы.

▲ ОСТОРОЖНО Опасность получения травмы или опасность для жизни вследствие использования системы удержания детей при включенной подушке безопасности переднего пассажира

Если Вы размещаете ребенка в системе удержания детей на сиденье переднего пассажира, а подушка безопасности переднего пассажира включена, подушка безопасности переднего пассажира может сработать при аварии.

Подушка безопасности может ударить ребенка.

► До начала движения и во время движения обеспечьте надлежащее состояние подушки безопасности переднего пассажира.

НИ В КОЕМ СЛУЧАЕ не используйте обращенное назад устройство удержания детей на сиденье с АКТИВИРОВАННОЙ ФРОНТАЛЬНОЙ ПОДУШКОЙ БЕЗОПАСНОСТИ. Это может привести к НАНЕСЕНИЮ РЕБЕНКУ СЕРЬЕЗНЫХ ТЕЛЕСНЫХ ПОВРЕЖДЕНИЙ или ЕГО ГИБЕЛИ.

- Немедленно остановитесь с учетом ПДД.
- Убедитесь, что никакие предметы не защемлены под сиденьем переднего пассажира.
- Проверьте состояние системы автоматического отключения подушки безопасности переднего пассажира (→ стр. 52).

| Сообщения на дисплее | Возможные причины/следствия и ► предложения по решению |
|--|---|
| | <ul style="list-style-type: none"> ► При необходимости незамедлительно обратитесь в специализированную мастерскую с квалифицированным персоналом. |
| <p>PRE-SAFE не действует См. "Руководство"</p> | <ul style="list-style-type: none"> * Функции системы PRE-SAFE® неисправны. ► Обратитесь в специализированную мастерскую с квалифицированным персоналом. |

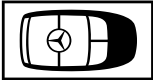
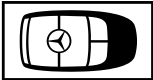

Ключ

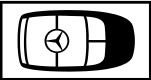
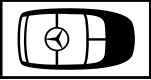
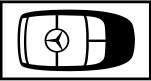



| Сообщения на дисплее | Возможные причины/следствия и ► предложения по решению |
|--|--|
|  <p>Замените ключ</p> | <ul style="list-style-type: none"> * Замените ключ. ► Обратитесь в специализированную мастерскую с квалифицированным персоналом. |
|  <p>Замените элементы питания ключа</p> | <ul style="list-style-type: none"> * Элемент питания ключа разрядился. ► Замените элемент питания (→ стр. 79). |

| Сообщения на дисплее | Возможные причины/следствия и ► предложения по решению |
|---|--|
|  <p>Ключ не распознан (сообщение на дисплее белого цвета)</p> | <p>* Ключ в данный момент не распознается.</p> <ul style="list-style-type: none"> ► Измените положение ключа в автомобиле. ► Если ключ по-прежнему не распознается, положите ключ в отсек для пуска двигателя с помощью ключа (→ стр. 160). |
|  <p>Ключ не распознан (сообщение на дисплее красного цвета)</p> | <p>* Ключ не распознается и, возможно, больше не находится в автомобиле. Ключ больше не находится в автомобиле, и Вы выключили двигатель автомобиля:</p> <ul style="list-style-type: none"> • Вы больше не сможете запустить двигатель автомобиля. • Вы не можете произвести центральную блокировку замков автомобиля. <p>► Убедитесь, что ключ находится в автомобиле.</p> <p>Если сбой при распознавании ключа произошел из-за сильного источника радиосигнала:</p> <ul style="list-style-type: none"> ► Немедленно остановитесь с учетом ПДД. ► Положите ключ в отсек для пуска двигателя с помощью ключа (→ стр. 160). |
|  <p>Ключ синхронизируется Ждите!</p> | <p>* Автомобиль ведет расчет для перепрограммирования на новый ключ.</p> <ul style="list-style-type: none"> ► Дождитесь завершения процесса расчета. |

| Сообщения на дисплее | Возможные причины/следствия и ► предложения по решению |
|--|--|
| <p>Положите ключ в специально выделенный отсек См. "Руководство"</p> | <ul style="list-style-type: none"> * Произошел сбой при распознавании ключа. <ul style="list-style-type: none"> ► Измените положение ключа в автомобиле. ► Положите ключ в отсек для пуска двигателя с помощью ключа (→ стр. 160). |

Свет



| Сообщения на дисплее | Возможные причины/следствия и ► предложения по решению |
|--|--|
| <div style="border: 1px solid black; width: 40px; height: 40px; margin: 0 auto; display: flex; align-items: center; justify-content: center;">  </div> <p>Ближний свет слева (пример)</p> | <ul style="list-style-type: none"> * Соответствующая лампа неисправна. <ul style="list-style-type: none"> ► Осторожно продолжайте движение. ► Немедленно обратитесь в специализированную мастерскую с квалифицированным персоналом. ⓘ Светодиодные лампы: только если неисправны все светодиоды, появляется сообщение на дисплее по соответствующему элементу освещения. |
| <div style="border: 1px solid black; width: 40px; height: 40px; margin: 0 auto; display: flex; align-items: center; justify-content: center;">  </div> <p>Неисправность См. "Руководство"</p> | <ul style="list-style-type: none"> * Наружное освещение неисправно. <ul style="list-style-type: none"> ► Обратитесь в специализированную мастерскую с квалифицированным персоналом. * Автомобили с фаркопом: возможно, перегорел предохранитель. <ul style="list-style-type: none"> ► Остановитесь с учетом ПДД. ► Проверьте и при необходимости замените предохранители (→ стр. 345). |

| Сообщения на дисплее | Возможные причины/следствия и ► предложения по решению |
|---|--|
|  <p data-bbox="53 298 384 355">Функция автоматич. включения фар не действует</p> | <p data-bbox="457 179 1518 208">* Датчик освещенности для автоматического включения наружного освещения неисправен.</p> <p data-bbox="482 218 1494 247">► Обратитесь в специализированную мастерскую с квалифицированным персоналом.</p> |
|  <p data-bbox="53 500 384 557">Система адаптивного освещен.поворотов не действует</p> | <p data-bbox="457 386 993 415">* Сбой в работе активного поворотного света.</p> <p data-bbox="482 425 1494 454">► Обратитесь в специализированную мастерскую с квалифицированным персоналом.</p> |
|  <p data-bbox="53 702 384 759">Включите наружное освещение</p> | <p data-bbox="457 588 1089 617">* Вы двигаетесь с выключенным ближним светом фар.</p> <p data-bbox="482 627 1234 656">► Поверните переключатель света в положение  или AUTO.</p> |
|  <p data-bbox="53 904 247 933">Выключите свет!</p> | <p data-bbox="457 790 1050 819">* Вы выходите из автомобиля, а свет еще включен.</p> <p data-bbox="482 829 1122 858">► Поверните переключатель света в положение AUTO.</p> |



| Сообщения на дисплее | Возможные причины/следствия и ► предложения по решению |
|--|---|
|  <p data-bbox="118 296 414 353">Intelligent Light System не действует</p> | <p data-bbox="527 179 1958 236">* Неисправность системы Intelligent Light System. Система освещения продолжает работать без функций системы Intelligent Light System.</p> <ul style="list-style-type: none"> <li data-bbox="547 246 1559 277">► Обратитесь в специализированную мастерскую с квалифицированным персоналом. |
| <p data-bbox="118 386 461 464">Сист.адапт. фар дал.света времен.недоступна См."Руководство"</p> | <p data-bbox="527 386 1385 448">* Система адаптивного управления дальним светом временно недоступна. Достигнуты системные пределы (→ стр. 135).</p> <p data-bbox="547 464 1947 521">Когда причины неисправности будут устранены, система снова будет доступна. На дисплее появится сообщение Система адаптации фар дал.света снова доступна.</p> <ul style="list-style-type: none"> <li data-bbox="547 531 874 562">► Продолжайте движение. <li data-bbox="547 572 1937 624">► Управляйте дальним светом фар вручную до тех пор, пока система адаптивного управления дальним светом не будет снова доступна. |
| <p data-bbox="118 650 461 702">Система адаптации фар дальнего света не действует</p> | <p data-bbox="527 650 1273 676">* Система адаптивного управления дальним светом неисправна.</p> <ul style="list-style-type: none"> <li data-bbox="547 686 874 717">► Продолжайте движение. <p data-bbox="547 728 598 749">или</p> <ul style="list-style-type: none"> <li data-bbox="547 764 1539 795">► Остановитесь с учетом дорожной ситуации и перезапустите двигатель автомобиля. <li data-bbox="547 800 1968 852">► Если сообщение на дисплее не гаснет, обратитесь в специализированную мастерскую с квалифицированным персоналом. <li data-bbox="547 862 1160 894">► А пока управляйте дальним светом фар вручную. |

| Сообщения на дисплее | Возможные причины/следствия и ► предложения по решению |
|---|---|
| <p>Сист.адаптации фар дал.света с расш.ф. в наст.вр.недоступна См."Руководство"</p> | <p>* Система адаптивного управления дальним светом ПЛЮС временно недоступна. Достигнуты системные пределы (→ стр. 136). Когда причины неисправности будут устранены, система снова будет доступна. На дисплее появится сообщение Система адаптации фар дальнего света с расшир.функциями снова доступна.</p> <ul style="list-style-type: none"> ► Продолжайте движение. ► Управляйте дальним светом фар вручную до тех пор, пока система адаптивного управления дальним светом ПЛЮС не будет снова доступна. |
| <p>Система адаптации фар дальнего света с расшир.функциями не действует</p> | <p>* Система адаптивного управления дальним светом ПЛЮС неисправна.</p> <ul style="list-style-type: none"> ► Продолжайте движение. <p>или</p> <ul style="list-style-type: none"> ► Остановитесь с учетом дорожной ситуации и перезапустите двигатель автомобиля. ► Если сообщение на дисплее не гаснет, обратитесь в специализированную мастерскую с квалифицированным персоналом. ► А пока управляйте дальним светом фар вручную. |
| <p>Аварийная световая сигнализация Неисправность</p> | <p>* Выключатель аварийной световой сигнализации неисправен.</p> <ul style="list-style-type: none"> ► Обратитесь в специализированную мастерскую с квалифицированным персоналом. |



Отопление, вентиляция и кондиционирование



| Сообщения на дисплее | Возможные причины/следствия и ► предложения по решению |
|---|--|
|  <p data-bbox="118 346 431 397">Не действует См. "Руководство"</p> | <p data-bbox="527 232 1079 252">* Автономный отопитель временно неисправен.</p> <ul style="list-style-type: none"> <li data-bbox="547 263 1970 325">► При остановленном на горизонтальной поверхности автомобиле и охлажденном двигателе: четыре раза с интервалом в несколько минут попытайтесь включить автономный отопитель. <li data-bbox="547 335 1970 397">► Если автономный отопитель не включается: обратитесь в специализированную мастерскую с квалифицированным персоналом. |
|  <p data-bbox="118 553 431 605">Не действует Слабое напряжение АКБ</p> | <p data-bbox="527 439 1079 459">* Напряжение бортовой сети слишком низкое.</p> <p data-bbox="547 470 956 491">Автономный отопитель отключился.</p> <ul style="list-style-type: none"> <li data-bbox="547 501 1970 563">► Проедьте на автомобиле некоторое расстояние, пока аккумуляторная батарея снова не зарядится в достаточной степени. |
|  <p data-bbox="118 760 431 812">Не действует Заправьте топливо</p> | <p data-bbox="527 646 1479 667">* В топливном баке слишком мало топлива. Автономный отопитель не включается.</p> <ul style="list-style-type: none"> <li data-bbox="547 677 968 698">► Заправьте автомобиль топливом. |



Автомобиль

| Сообщения на дисплее | Возможные причины/следствия и ► предложения по решению |
|--|--|
|  <p data-bbox="53 342 355 425">А/м готов к эксплуатации Перед выходом из а/м выключите зажигание</p> | <p data-bbox="466 225 1173 249">* Вы собираетесь выйти из автомобиля, готового к движению.</p> <ul style="list-style-type: none"> <li data-bbox="486 267 1835 291">► Выключите двигатель автомобиля, зафиксируйте автомобиль во избежание откатывания и возьмите ключ с собой. <li data-bbox="486 308 1872 391">► Если Вы остаетесь в автомобиле, выключите потребители электроэнергии, например подогрев сидений. В противном случае может произойти разрядка аккумуляторной батареи 12 В, и тогда пуск двигателя автомобиля будет возможен только с помощью аккумуляторной батареи другого автомобиля (облегчение пуска двигателя). |
|  <p data-bbox="53 570 355 653">Проверьте крепление тяг-сцеп.устр-ва (сообщение белого цвета на дисплее)</p> | <p data-bbox="466 464 1152 487">* Фаркоп не готов к работе во время движения с прицепом.</p> <div data-bbox="492 508 1923 550" style="background-color: #f0f0f0; padding: 5px;"> <p data-bbox="502 519 1494 542">▲ ОСТОРОЖНО Опасность аварии из-за незаблокированной ножки сцепного шара</p> </div> <p data-bbox="506 567 813 591">Прицеп может отцепиться.</p> <ul style="list-style-type: none"> <li data-bbox="506 609 1371 632">► Немедленно остановитесь с учетом ПДД. Продолжать движение нельзя! <li data-bbox="506 650 1340 674">► Отсоедините прицеп и зафиксируйте его во избежание откатывания. <li data-bbox="506 692 1862 736">► Заново выполните процесс откидывания и присоедините прицеп только после того, как сигнальная / контрольная лампа погаснет. <ul style="list-style-type: none"> <li data-bbox="486 778 1091 801">► Снова запустите процесс поворота (→ стр. 251). <li data-bbox="486 819 1643 843">► После того как сообщение на дисплее погаснет, присоедините прицеп и продолжайте движение. <p data-bbox="486 878 1704 902">Если сообщение на дисплее не гаснет, то фаркоп неисправен, а ножка сцепного шара не зафиксирована.</p> |

| Сообщения на дисплее | Возможные причины/следствия и ► предложения по решению |
|--|--|
| | <ul style="list-style-type: none"> ► Не присоединяйте прицеп и продолжайте движение без прицепа. При этом учитывайте уменьшение дорожного просвета из-за незафиксированной ножки сцепного шара. ► Обратитесь в специализированную мастерскую с квалифицированным персоналом. * Если автомобиль стоит с присоединенным прицепом, фаркоп не готов к работе. ► Отсоедините присоединенный прицеп и зафиксируйте его во избежание откатывания. ► Если ножка сцепного шара убрана: разблокируйте ножку сцепного шара (→ стр. 251). ► Вручную поверните ножку сцепного шара в конечное положение и зафиксируйте ее. ► Если ножка сцепного шара выдвинута: разблокируйте ножку сцепного шара (→ стр. 251). ► Вручную поверните ножку сцепного шара под бампер и зафиксируйте ее. <p>Если сообщение на дисплее не гаснет, то фаркоп неисправен, а ножка сцепного шара не зафиксирована.</p> <ul style="list-style-type: none"> ► Не присоединяйте прицеп и продолжайте движение без прицепа. При этом учитывайте уменьшение дорожного просвета из-за незафиксированной ножки сцепного шара. ► Обратитесь в специализированную мастерскую с квалифицированным персоналом. |
| <p>Проекционный дисплей в настоящее время недоступен См. "Руководство"</p> | <ul style="list-style-type: none"> * Проекционный дисплей временно недоступен. Возможные причины: <ul style="list-style-type: none"> • Сбои в электропитании • Сбои сигнала ► Остановитесь в соответствии с ПДД и выключите и снова включите двигатель автомобиля. ► Если сообщение на дисплее появится снова, обратитесь в специализированную мастерскую с квалифицированным персоналом. |



| Сообщения на дисплее | Возможные причины/следствия и ► предложения по решению |
|--|--|
| <p>Проекционный дисплей не действует</p> | <ul style="list-style-type: none"> * В проекционном дисплее произошла внутренняя ошибка. <ul style="list-style-type: none"> ► Обратитесь в специализированную мастерскую с квалифицированным персоналом. |
| <div style="border: 1px solid black; padding: 5px; text-align: center;">  </div> <p>Рул.управлен.неисправно Повышен.затрата усилий См."Руководство"</p> | <ul style="list-style-type: none"> * Гидроусилитель рулевого управления неисправен. <div style="background-color: #f0f0f0; padding: 5px; margin-top: 10px;"> <p>▲ ОСТОРОЖНО Опасность аварии из-за изменения управляемости автомобиля</p> </div> <p>Если гидроусилитель рулевого управления частично или полностью неисправен, Вам необходимо будет прилагать большее усилие для поворота рулевого колеса.</p> <ul style="list-style-type: none"> ► Если безопасное управление автомобилем возможно, продолжайте движение с осторожностью. ► Незамедлительно обратитесь в специализированную мастерскую с квалифицированным персоналом. |
| <div style="border: 1px solid black; padding: 5px; text-align: center;">  </div> <p>Рул.управлен.неисправно Немедленно остановитесь См."Руководство"</p> | <ul style="list-style-type: none"> * Рулевое управление неисправно. Управляемость автомобиля сильно ограничена. <div style="background-color: #f0f0f0; padding: 5px; margin-top: 10px;"> <p>▲ ОСТОРОЖНО Опасность аварии при ограниченной управляемости</p> </div> <p>Если рулевое управление перестает работать надлежащим образом, безопасность эксплуатации автомобиля под угрозой.</p> <ul style="list-style-type: none"> ► Немедленно остановите автомобиль с учетом дорожной ситуации. Продолжать движение нельзя! ► Свяжитесь со специализированной мастерской с квалифицированным персоналом. |
| <p>Активный капот Неисправность См."Руководство"</p> | <ul style="list-style-type: none"> * Активный капот (система защиты пешеходов) неисправен или не функционирует из-за срабатывания. <ul style="list-style-type: none"> ► Обратитесь в специализированную мастерскую с квалифицированным персоналом. |

| Сообщения на дисплее | Возможные причины/следствия и ► предложения по решению |
|---|--|
|  | <p>* По меньшей мере одна дверь открыта.</p> <ul style="list-style-type: none"> ► Закройте все двери. |
|  | <p>* Капот открыт.</p> <div style="background-color: #e0e0e0; padding: 5px; margin-bottom: 10px;"> <p>▲ ОСТОРОЖНО Опасность аварии при разблокировке капота во время движения</p> </div> <p>Капот может открыться и заблокировать Вам обзор.</p> <ul style="list-style-type: none"> ► Во время движения ни в коем случае не производите разблокировку капота. ► Перед каждой поездкой убедитесь в том, что капот заблокирован. <ul style="list-style-type: none"> ► Немедленно остановитесь в соответствии с ПДД. ► Закройте капот. |
|  | <p>* Крышка багажника открыта.</p> <div style="background-color: #e0e0e0; padding: 5px; margin-bottom: 10px;"> <p>▲ ОПАСНО Опасность отравления отработавшими газами</p> </div> <p>Двигатели внутреннего сгорания производят выброс токсичных отработавших газов, например монооксида углерода. Если крышка багажника открыта при работающем двигателе, особенно во время движения, отработавшие газы могут попасть в салон автомобиля.</p> <ul style="list-style-type: none"> ► Всегда выключайте двигатель автомобиля перед открытием крышки багажника. ► Никогда не двигайтесь с открытой крышкой багажника. |

| Сообщения на дисплее | Возможные причины/следствия и ► предложения по решению |
|--|--|
|  <p>Спинка сиденья спереди слева не зафиксирована (пример)</p> | <ul style="list-style-type: none"> ► Закройте крышку багажника. * Спинка соответствующего переднего сиденья не зафиксирована. <ul style="list-style-type: none"> ► Откиньте спинку сиденья назад до фиксации. |
|  <p>Долейте жидкость стеклоомывателя</p> | <ul style="list-style-type: none"> * Уровень омывающей жидкости в бачке стеклоомывателя упал ниже минимального. <ul style="list-style-type: none"> ► Долейте омывающую жидкость (→ стр. 317). |
| <p>Стеклоочистители Неисправность</p> | <ul style="list-style-type: none"> * Сбой в работе стеклоочистителей. <ul style="list-style-type: none"> ► Перезапустите двигатель автомобиля. Если сообщение на дисплее появляется снова: <ul style="list-style-type: none"> ► Обратитесь в специализированную мастерскую с квалифицированным персоналом. |

Двигатель

| Сообщения на дисплее | Возможные причины/следствия и ► предложения по решению |
|--|---|
| <p>Для выключения двигателя нажимайте на кнопку Start/ Stop как минимум в течение 3 сек. или 3 раза</p> | <p>* Во время движения Вы нажали кнопку пуска / выключения двигателя.</p> <ul style="list-style-type: none"> ► Информация по выключению двигателя автомобиля во время движения (→ стр. 159). |
| <p>Пуск двигателя невозможен См. "Руководство"</p> | <p>* Пуск двигателя автомобиля невозможен.</p> <ul style="list-style-type: none"> ► Выключите и снова включите двигатель автомобиля. ► Если сообщение на дисплее появится снова, обратитесь в специализированную мастерскую с квалифицированным персоналом. |
| <div data-bbox="128 529 324 632" data-label="Image"> </div> <p>Долейте охлад. жидкость См. "Руководство"</p> | <p>* Уровень охлаждающей жидкости слишком низкий.</p> <div data-bbox="553 578 1984 677" data-label="Complex-Block" style="border: 1px solid black; padding: 5px;"> <p>! УКАЗАНИЕ Повреждение двигателя из-за недостаточного объема охлаждающей жидкости</p> <p>► Избегайте длительных поездок с недостаточным объемом охлаждающей жидкости.</p> </div> <ul style="list-style-type: none"> ► Долив охлаждающей жидкости (→ стр. 316). ► Проверьте систему охлаждения двигателя в специализированной мастерской с квалифицированным персоналом. |
| <div data-bbox="128 785 324 888" data-label="Image"> </div> <p>Охлад. жидкость СТОП! Выключ. двигатель!</p> | <p>* Охлаждающая жидкость слишком горячая.</p> <ul style="list-style-type: none"> ► Незамедлительно остановитесь в соответствии с ПДД и выключите двигатель автомобиля. |

| Сообщения на дисплее | Возможные причины/следствия и ► предложения по решению |
|--|--|
| | <p>▲ ВНИМАНИЕ Опасность ожога при открывании капота</p> <p>Если Вы откроете капот при перегретом двигателе или пожаре в моторном отсеке, может произойти следующее:</p> <ul style="list-style-type: none"> • Вас могут ошпарить горячие газы. • На Вас могут попасть другие выделяющиеся горячие эксплуатационные материалы. <p>► Перед открытием капота дождитесь остывания перегретого двигателя.</p> <p>► При пожаре в моторном отсеке не открывайте капот и обратитесь в пожарную охрану.</p> <p>► Подождите, пока двигатель остынет.</p> <p>► Убедитесь, что подача воздуха на радиатор двигателя не затруднена.</p> <p>► Не допуская высокой нагрузки на двигатель, продолжайте движение до ближайшей специализированной мастерской с квалифицированным персоналом. Следите за тем, чтобы индикация температуры охлаждающей жидкости не превышала 120 °С.</p> |
|  | <p>* Имеет место неисправность в системе охлаждения двигателя.</p> <p>► Не допуская высокой нагрузки на двигатель, продолжайте движение до ближайшей специализированной мастерской с квалифицированным персоналом. Следите за тем, чтобы отображаемое значение температуры охлаждающей жидкости не превышало 120 °С.</p> |
|  <p>Резерв топлива</p> | <p>* Запас топлива достиг резервного уровня.</p> <p>► Заправьте автомобиль топливом.</p> |

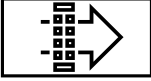
| Сообщения на дисплее | Возможные причины/следствия и ► предложения по решению |
|--|--|
|  <p data-bbox="118 298 466 323">Прочистить топливный фильтр</p> | <p data-bbox="527 178 1958 209">* Автомобили с дизельным двигателем: топливный фильтр загрязнен или необходимо слить воду из топливного фильтра.</p> <p data-bbox="547 219 1557 250">► Обратитесь в специализированную мастерскую с квалифицированным персоналом.</p> |
|  <p data-bbox="118 468 453 495">Замените воздушный фильтр</p> | <p data-bbox="527 354 1815 385">* Автомобили с дизельным двигателем: воздушный фильтр двигателя загрязнен и его необходимо заменить.</p> <p data-bbox="547 395 1557 426">► Обратитесь в специализированную мастерскую с квалифицированным персоналом.</p> |

Коробка передач





| Сообщения на дисплее | Возможные причины/следствия и ► предложения по решению |
|--|--|
| <p data-bbox="118 675 453 733">Передача P только при остановленном автомобиле</p> | <p data-bbox="527 675 1569 706">* Включение парковочного положения P возможно только в остановленном автомобиле.</p> <p data-bbox="547 716 1099 747">► Для остановки нажмите на педаль тормоза.</p> <p data-bbox="547 758 1488 789">► В неподвижном состоянии автомобиля включите парковочное положение P.</p> |
| <p data-bbox="118 804 445 862">Для снятия с передачи P нажмите на педаль тормоза</p> | <p data-bbox="527 804 1569 836">* Вы попытались переключиться из парковочного положения P в другое положение АКП.</p> <p data-bbox="547 846 936 877">► Нажмите на педаль тормоза.</p> <p data-bbox="547 887 1467 918">► Переключите АКП в положение D, R или в положение холостого хода N.</p> |





| Сообщения на дисплее | Возможные причины/следствия и ► предложения по решению |
|--|--|
| Для снятия с перед. Р или N нажмите на педаль тормоза и включите двигатель | <ul style="list-style-type: none"> * Вы попытались переключиться из парковочного положения P или холостого хода N в другое положение АКП. <ul style="list-style-type: none"> ► Нажмите на педаль тормоза. ► Запустите двигатель автомобиля. ► Измените положение АКП. |
| Для переключения в положение D или R сначала нажмите на педаль тормоза | <ul style="list-style-type: none"> * Вы попытались переключить АКП в положение D или R. <ul style="list-style-type: none"> ► Нажмите на педаль тормоза. ► Переключите АКП в положение D или R. |
| Для переключения в положение R сначала нажмите на педаль тормоза | <ul style="list-style-type: none"> * Вы попытались переключить АКП в положение R. <ul style="list-style-type: none"> ► Нажмите на педаль тормоза. ► Переключите АКП в положение R. |
| Опасность откатывания а/м Дверь водит.открыта, АКП не в положен.Р | <ul style="list-style-type: none"> * Дверь водителя закрыта не полностью и включено положение АКП D, R или положение холостого хода N. Автомобиль может откатиться. <ul style="list-style-type: none"> ► При парковке автомобиля переключите АКП в парковочное положение P. |
| Активирована постоянная передача N Опасность откатывания автомобиля | <ul style="list-style-type: none"> * В движущемся автомобиле включено положение холостого хода N. <ul style="list-style-type: none"> ► Для остановки нажмите на педаль тормоза. ► В остановленном автомобиле переключите АКП в парковочное положение P. ► Для продолжения движения переключите АКП в положение D или R. |
| Не переключая передачи, обратитесь в пункт ТО! | <ul style="list-style-type: none"> * Коробка передач неисправна. Изменение положения АКП больше невозможно. |

| Сообщения на дисплее | Возможные причины/следствия и ► предложения по решению |
|---|--|
| | <ul style="list-style-type: none"> ► Если включено положение АКП [D], не изменяя положения АКП, обратитесь в специализированную мастерскую с квалифицированным персоналом. ► При всех остальных положениях АКП остановите автомобиль с учетом дорожной ситуации. ► Обратитесь в специализированную мастерскую с квалифицированным персоналом. |
| Движение задним ходом невозможно Обрат-ся в пункт ТО! | <ul style="list-style-type: none"> * Коробка передач неисправна. Включение положения АКП [R] больше невозможно. ► Обратитесь в специализированную мастерскую с квалифицированным персоналом. |
| Коробка передач Неисправность СТОП! | <ul style="list-style-type: none"> * Коробка передач неисправна. Коробка передач автоматически переключается в положение холостого хода [N]. ► Немедленно остановитесь в соответствии с ПДД. ► Нажмите на педаль тормоза. ► Переключите АКП в парковочное положение [P]. ► Обратитесь в специализированную мастерскую с квалифицированным персоналом. |
| Остановите а/м Оставьте двигатель.включ. Ждите КП охлаждается | <ul style="list-style-type: none"> * Коробка передач перегрелась. Трогание с места может быть временно затруднено или невозможно. ► Немедленно остановитесь с учетом ПДД. Продолжать движение нельзя! ► Не выключайте двигатель. ► Продолжайте движение только после того, как погаснет сообщение на дисплее. |
| Резервная АКБ Неисправность (сообщение на дисплее белого цвета) | <ul style="list-style-type: none"> * Автомобили с автоматической коробкой передач: аварийная АКБ коробки передач не заряжается. ► Обратитесь в специализированную мастерскую с квалифицированным персоналом. ► Автомобили с автоматической коробкой передач: перед выключением двигателя всегда вручную включайте парковочное положение [P]. |







| Сообщения на дисплее | Возможные причины/следствия и ► предложения по решению |
|--|--|
| <p>Резервная АКБ Неисправность (сообщение на дисплее красного цвета)</p> | <ul style="list-style-type: none"> ► Перед выходом из автомобиля задействуйте электрический стояночный тормоз. * Автомобили с автоматической коробкой передач: аварийная АКБ коробки передач не заряжается. <ul style="list-style-type: none"> ► Обратитесь в специализированную мастерскую с квалифицированным персоналом. ► Автомобили с автоматической коробкой передач: перед выключением двигателя всегда вручную включайте парковочное положение P. ► Перед выходом из автомобиля задействуйте электрический стояночный тормоз. |

Торможение

| Сообщения на дисплее | Возможные причины/следствия и ► предложения по решению |
|--|--|
| <div style="border: 1px solid black; padding: 5px; display: inline-block;">  </div> <p>Стояночный тормоз См. "Руководство"</p> | <ul style="list-style-type: none"> * Горит желтая контрольная лампа . Электрический стояночный тормоз неисправен. Для задействования стояночного тормоза: <ul style="list-style-type: none"> ► Выключите и снова включите двигатель автомобиля. ► Задействуйте электрический стояночный тормоз вручную (→ стр. 187). Если электрический стояночный тормоз невозможно задействовать: <ul style="list-style-type: none"> ► Обратитесь в специализированную мастерскую с квалифицированным персоналом. ► При остановке автомобиля, если необходимо, дополнительно зафиксируйте его во избежание откатывания. * Горят желтая контрольная лампа  и красная контрольная лампа . Электрический стояночный тормоз неисправен. Для отпускания стояночного тормоза: |



| Сообщения на дисплее | Возможные причины/следствия и ► предложения по решению |
|----------------------|---|
| | <ul style="list-style-type: none"> ► Выключите и снова включите двигатель автомобиля. ► Отпустите электрический стояночный тормоз вручную (→ стр. 187). <p>или</p> <ul style="list-style-type: none"> ► Отпустите электрический стояночный тормоз автоматически (→ стр. 187). <p>Если электрический стояночный тормоз не удастся отпустить:</p> <ul style="list-style-type: none"> ► Продолжать движение нельзя! Обратитесь в специализированную мастерскую с квалифицированным персоналом. <p>* Горит желтая контрольная лампа , а красная контрольная лампа  мигает. Электрический стояночный тормоз неисправен.</p> <p>Электрический стояночный тормоз не удалось задействовать или отпустить.</p> <ul style="list-style-type: none"> ► Выключите и снова включите двигатель автомобиля. <p>Для задействования стояночного тормоза:</p> <ul style="list-style-type: none"> ► Отпустите электрический стояночный тормоз вручную, а затем задействуйте его (→ стр. 187). <p>Для отпускания стояночного тормоза:</p> <ul style="list-style-type: none"> ► Вручную задействуйте, а затем отпустите электрический стояночный тормоз. <p>Если электрический стояночный тормоз не удастся задействовать или продолжает мигать красная контрольная лампа :</p> <ul style="list-style-type: none"> ► Продолжать движение нельзя! Обратитесь в специализированную мастерскую с квалифицированным персоналом. ► При остановке автомобиля, если необходимо, дополнительно зафиксируйте его во избежание откатывания. <p>* Желтая контрольная лампа  горит, а красная контрольная лампа  мигает в течение десяти секунд после задействования или отпускания электрического стояночного тормоза. После этого лампа продолжает гореть или гаснет. Электрический стояночный тормоз неисправен.</p> |



| Сообщения на дисплее | Возможные причины/следствия и ► предложения по решению |
|----------------------|---|
| | <p>При слишком низком уровне заряда АКБ:</p> <ul style="list-style-type: none">► Зарядите аккумуляторную батарею 12 В. <p>Для задействия стояночного тормоза:</p> <ul style="list-style-type: none">► Выключите двигатель. Электрический стояночный тормоз будет задействован автоматически. <p>Если электрический стояночный тормоз не нужно задействовать, например на линии для автоматической мойки или при буксировке автомобиля, то оставьте двигатель включенным. Исключением является буксировка автомобиля с поднятым задним мостом.</p> <p>Если электрический стояночный тормоз не задействуется автоматически:</p> <ul style="list-style-type: none">► Выключите и снова включите двигатель автомобиля.► Отпустите электрический стояночный тормоз вручную, а затем задействуйте его (→ стр. 187). <p>Если после этого электрический стояночный тормоз не удастся задействовать:</p> <ul style="list-style-type: none">► Обратитесь в специализированную мастерскую с квалифицированным персоналом.► При остановке автомобиля, если необходимо, дополнительно зафиксируйте его во избежание откатывания. <p>Для отпускания стояночного тормоза:</p> <ul style="list-style-type: none">► Если условия автоматического отпускания стояночного тормоза выполнены, а электрический стояночный тормоз автоматически не отпускается, отпустите электрический стояночный тормоз вручную (→ стр. 187). <p>Если после этого электрический стояночный тормоз не удастся отпустить:</p> <ul style="list-style-type: none">► Продолжать движение нельзя! Обратитесь в специализированную мастерскую с квалифицированным персоналом. |



| Сообщения на дисплее | Возможные причины/следствия и ► предложения по решению |
|--|--|
|  <p data-bbox="118 298 412 350">Стояночный тормоз Отпустить!</p> | <p data-bbox="527 178 1026 209">* Мигает красная контрольная лампа .</p> <p data-bbox="547 219 1287 250">При движении задействован электрический стояночный тормоз:</p> <ul data-bbox="555 261 1835 329" style="list-style-type: none"> <li data-bbox="555 261 1835 292">• Не выполнено условие для автоматического отпускания электрического стояночного тормоза (→ стр. 187). <li data-bbox="555 298 1671 329">• Вы производите экстренное торможение электрическим стояночным тормозом (→ стр. 188). <ul data-bbox="547 350 1733 416" style="list-style-type: none"> <li data-bbox="547 350 1733 381">► Проверьте выполнение условий автоматического отпускания электрического стояночного тормоза. <li data-bbox="547 385 1226 416">► Отпустите электрический стояночный тормоз вручную. |
|  <p data-bbox="118 557 453 609">Стояночный тормоз Для отпускания включить зажигание</p> | <p data-bbox="527 437 1017 468">* Горит красная контрольная лампа .</p> <p data-bbox="547 478 1410 509">При отпусании электрического стояночного тормоза двигатель выключен.</p> <ul data-bbox="547 520 833 551" style="list-style-type: none"> <li data-bbox="547 520 833 551">► Включите двигатель. |
|  <p data-bbox="118 764 433 816">Проверьте уровень тормозной жидкости</p> | <p data-bbox="527 644 1353 675">* В бачке для тормозной жидкости слишком мало тормозной жидкости.</p> <div data-bbox="555 685 1986 733" style="background-color: #f0f0f0; padding: 5px;"> <p data-bbox="568 696 1475 727"> ОСТОРОЖНО Опасность аварии при низком уровне тормозной жидкости</p> </div> <p data-bbox="568 747 1966 799">При слишком низком уровне тормозной жидкости возможно снижение эффективности торможения и тормозных качеств автомобиля.</p> <ul data-bbox="568 810 1721 924" style="list-style-type: none"> <li data-bbox="568 810 1721 841">► Немедленно остановите автомобиль с учетом дорожной ситуации. Продолжать движение нельзя! <li data-bbox="568 851 1577 882">► Обратитесь в специализированную мастерскую с квалифицированным персоналом. <li data-bbox="568 893 1026 924">► Не доливайте тормозную жидкость. |

| Сообщения на дисплее | Возможные причины/следствия и ► предложения по решению |
|---|--|
| <p>Проверить тормозные накладки См. "Руководство"</p> | <ul style="list-style-type: none"> * Тормозные колодки достигли предела износа. <ul style="list-style-type: none"> ► Обратитесь в специализированную мастерскую с квалифицированным персоналом. |

Системы управления автомобилем

| Сообщения на дисплее | Возможные причины/следствия и ► предложения по решению |
|---|---|
| <div style="border: 1px solid black; padding: 5px; text-align: center; font-weight: bold; font-size: 1.2em;">HOLD</div> <p>выключена</p> | <ul style="list-style-type: none"> * Функция HOLD отключена, поскольку автомобиль скользит или не выполнено одно из условий включения. <ul style="list-style-type: none"> ► Снова включите функцию HOLD через некоторое время или проверьте условия включения функции HOLD (→ стр. 195). |
| <div style="border: 1px solid black; padding: 5px; text-align: center;">  </div> <p>Attention Assist не действует</p> | <ul style="list-style-type: none"> * Система ATTENTION ASSIST неисправна. <ul style="list-style-type: none"> ► Обратитесь в специализированную мастерскую с квалифицированным персоналом. |
| <div style="border: 1px solid black; padding: 5px; text-align: center;">  </div> <p>Attention Assist: Сделайте перерыв!</p> | <ul style="list-style-type: none"> * Система ATTENTION ASSIST распознала усталость или возрастание невнимательности водителя (→ стр. 196). <ul style="list-style-type: none"> ► При необходимости сделайте перерыв. |

| Сообщения на дисплее | Возможные причины/следствия и ► предложения по решению |
|---|--|
|  <p>--- км/ч</p> | <ul style="list-style-type: none"> * Система круиз-контроля TEMPOMAT не включается, так как выполнены не все условия включения. <ul style="list-style-type: none"> ► Учитывайте условия включения системы круиз-контроля TEMPOMAT (→ стр. 199). |
| TEMPOMAT не действует | <ul style="list-style-type: none"> * Система круиз-контроля TEMPOMAT неисправна. <ul style="list-style-type: none"> ► Обратитесь в специализированную мастерскую с квалифицированным персоналом. |
| TEMPOMAT и ограничитель скорости не действуют | <ul style="list-style-type: none"> * Система круиз-контроля TEMPOMAT и ограничитель скорости неисправны. <ul style="list-style-type: none"> ► Обратитесь в специализированную мастерскую с квалифицированным персоналом. |
| TEMPOMAT выключен | <ul style="list-style-type: none"> * Система круиз-контроля TEMPOMAT была выключена. Если дополнительно раздается предупредительный звуковой сигнал, то система круиз-контроля TEMPOMAT автоматически выключилась (→ стр. 198). |
|  <p>--- км/ч</p> | <ul style="list-style-type: none"> * Ограничитель скорости не включается в течение некоторого времени. Когда причины неисправности будут устранены, система снова будет доступна. |
| Ограничитель скорости в пассивном режиме | <ul style="list-style-type: none"> * При нажатии на педаль газа с преодолением точки сопротивления («кикдаун») ограничитель скорости переключается в пассивный режим (→ стр. 199). |
| Ограничитель скорости не действует | <ul style="list-style-type: none"> * Ограничитель скорости неисправен. <ul style="list-style-type: none"> ► Обратитесь в специализированную мастерскую с квалифицированным персоналом. |

| Сообщения на дисплее | Возможные причины/следствия и ► предложения по решению |
|---|---|
|  <p>--- км/ч</p> | <p>* Активная система поддержания дистанции DISTRONIC не включается, так как выполнены не все условия включения.</p> <p>► Учитывайте условия включения активной системы поддержания дистанции DISTRONIC (→ стр. 205).</p> |
|  <p>Пассивный режим</p> | <p>* Если Вы нажимаете на педаль газа с преодолением точки сопротивления, которая установлена системой поддержания дистанции DISTRONIC, то система переключится в пассивный режим (→ стр. 202).</p> |
|  <p>Выкл.</p> | <p>* Активная система поддержания дистанции DISTRONIC была выключена. Если дополнительно раздается предупредительный звуковой сигнал, значит, активная система поддержания дистанции DISTRONIC автоматически отключилась (→ стр. 205).</p> |
| <p>Активный ассистент поддержания дистанции временно недоступен См. "Руководство"</p> | <p>* Активная система поддержания дистанции DISTRONIC временно недоступна. Условия окружающей среды выходят за системные пределы (→ стр. 202). Когда условия окружающей среды будут соответствовать системным пределам, система снова будет доступна.</p> <p>► Продолжайте движение.</p> <p>или</p> <p>► Если сообщение на дисплее не гаснет, остановитесь с учетом ПДД и перезапустите двигатель автомобиля.</p> |

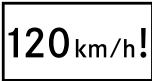
| Сообщения на дисплее | Возможные причины/следствия и ► предложения по решению |
|---|--|
| <p>Активный ассистент поддержания дистанции не действует</p> | <p>* Активная система поддержания дистанции DISTRONIC неисправна. Функционирование других систем помощи водителю и систем обеспечения безопасности движения также может быть нарушено.</p> <p>► Продолжайте движение. или</p> <p>► Остановитесь с учетом ПДД и перезапустите двигатель автомобиля. ► Если сообщение на дисплее не гаснет, обратитесь в специализированную мастерскую с квалифицированным персоналом.</p> |
| <p>Активный ассистент поддержания дистанции снова доступен</p> | <p>* Активная система поддержания дистанции DISTRONIC снова готова к работе.</p> <p>► Включите активную систему поддержания дистанции DISTRONIC (→ стр. 205).</p> |
|  <p>120 km/h!</p> <p>Превышена максимально допустимая скорость</p> | <p>* Вы превысили максимально разрешенную скорость движения (только в определенных странах).</p> <p>► Снизьте скорость.</p> |
| <p>Ограничение скорости (зимние шины) XXX км/ч</p> | <p>* Вы достигли максимально допустимой скорости движения для зимних шин, введенной в память. Превышение этой скорости движения невозможно.</p> |
| <p>Активный ассистент рулевого управления временно недоступен См. "Руководство"</p> | <p>* Активная система помощи в рулевом управлении временно недоступна. Условия окружающей среды выходят за системные пределы (→ стр. 210).</p> |

| Сообщения на дисплее | Возможные причины/следствия и ► предложения по решению |
|--|---|
| | <p>Когда условия окружающей среды будут соответствовать системным пределам, система снова будет доступна.</p> <ul style="list-style-type: none"> ► Продолжайте движение. ► При необходимости проверьте давление воздуха в шинах. |
| <p>Активный ассистент рулевого управления не действует</p> | <p>* Активная система помощи в рулевом управлении неисправна. Активная система поддержания дистанции DISTRONIC по-прежнему доступна.</p> <ul style="list-style-type: none"> ► Продолжайте движение. <p>или</p> <ul style="list-style-type: none"> ► Остановитесь с учетом дорожной ситуации и перезапустите двигатель автомобиля. ► Если сообщение на дисплее не гаснет, обратитесь в специализированную мастерскую с квалифицированным персоналом. |
| <p>Ассист.рулевого управлен. временно недоступен из-за многочисленных экстренных остановок</p> | <p>* Активная система помощи в рулевом управлении по причине многократных экстренных остановок временно недоступна.</p> <ul style="list-style-type: none"> ► Возьмите на себя управление автомобилем и остановитесь в соответствии с ПДД. ► Выключите и снова включите двигатель автомобиля. <p>Активная система помощи в рулевом управлении снова будет доступна.</p> |
| <p>Активируется функция экстренной остановки</p> | <p>* Ваши руки находятся не на рулевом колесе. Запускается процесс экстренной остановки (→ стр. 212).</p> <ul style="list-style-type: none"> ► Снова положите руки на рулевое колесо. <p>Замедление движения автомобиля можно в любое время отменить одним из следующих действий:</p> <ul style="list-style-type: none"> • управлением рулем • торможением или нажатием на педаль газа • выключением активной системы поддержания дистанции DISTRONIC |

| Сообщения на дисплее | Возможные причины/следствия и ► предложения по решению |
|---|--|
|  | <p>* Активная система помощи в рулевом управлении достигла системных пределов (→ стр. 210). Вы длительное время не управляли самостоятельно.</p> <p>► Возьмите на себя управление автомобилем и продолжайте движение с учетом дорожной ситуации.</p> |
| <p>Ассистент движения в заторе временно недоступен См. "Руководство"</p> | <p>* Активная система помощи при движении в пробке временно недоступна. Активная система поддержания дистанции DISTRONIC и активная система помощи в рулевом управлении по-прежнему доступны.</p> <p>Условия окружающей среды выходят за системные пределы (→ стр. 209). Когда условия окружающей среды будут соответствовать системным пределам, система снова будет доступна.</p> <p>► Продолжайте движение.</p> |
| <p>Ассистент движения в заторе не действует См. "Руководство"</p> | <p>* Активная система помощи при движении в пробке неисправна.</p> <p>Активная система помощи при движении в пробке будет отключена. Активная система поддержания дистанции DISTRONIC и активная система помощи в рулевом управлении по-прежнему доступны.</p> <p>► Продолжайте движение.</p> <p>или</p> <p>► Остановитесь с учетом ПДД и перезапустите двигатель автомобиля.</p> <p>► Если сообщение на дисплее не гаснет: обратитесь в специализированную мастерскую с квалифицированным персоналом.</p> |
| <p>Сист. распознав. дорожных знаков временно недоступна См. "Руководство"</p> | <p>* Система распознавания дорожных знаков временно недоступна.</p> <p>Когда причины неисправности будут устранены, система снова будет доступна.</p> <p>► Продолжайте движение.</p> |



414 Сообщения на дисплее и предупредительные сигнальные / контрольные лампы



| Сообщения на дисплее | Возможные причины/следствия и ► предложения по решению |
|--|---|
| Система распознавания дорожных знаков не действует | <p>* Система распознавания дорожных знаков неисправна.</p> <ul style="list-style-type: none">► Продолжайте движение. <p>или</p> <ul style="list-style-type: none">► Остановитесь с учетом дорожной ситуации и перезапустите двигатель автомобиля.► Если сообщение на дисплее не гаснет, обратитесь в специализированную мастерскую с квалифицированным персоналом. |
| Сигнализация перестроения врем.недоступна См."Руководство" | <p>* Система контроля «слепых» зон временно недоступна. Достигнуты системные пределы (→ стр. 221). Когда причины неисправности будут устранены, система снова будет доступна.</p> <ul style="list-style-type: none">► Продолжайте движение. <p>или</p> <ul style="list-style-type: none">► Если сообщение на дисплее не гаснет, остановитесь с учетом дорожной ситуации и перезапустите двигатель автомобиля. |
| Сигнализация перестроения не действует | <p>* Система контроля «слепых» зон неисправна.</p> <ul style="list-style-type: none">► Продолжайте движение. <p>или</p> <ul style="list-style-type: none">► Остановитесь с учетом дорожной ситуации и перезапустите двигатель автомобиля.► Если сообщение на дисплее не гаснет, обратитесь в специализированную мастерскую с квалифицированным персоналом. |

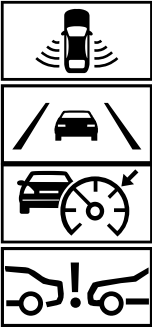

| Сообщения на дисплее | Возможные причины/следствия и ► предложения по решению |
|--|---|
| <p>Сигнализ.перестр. при движении с прицепом недоступна См."Руководство"</p> | <p>* Если Вы установили электрическое соединение с прицепом, система контроля «слепых» зон будет недоступна.</p> <p>► Нажмите кнопку сенсорного управления слева и подтвердите сообщение на дисплее.</p> |
| <p>Активн.система сигнал.перестроен. врем.недоступна См."Руководство"</p> | <p>* Активная система контроля «слепых» зон временно недоступна. Достигнуты системные пределы (→ стр. 221). Когда причины неисправности будут устранены, система снова будет доступна.</p> <p>► Продолжайте движение. или</p> <p>► Если сообщение на дисплее не гаснет, остановитесь с учетом дорожной ситуации и перезапустите двигатель автомобиля.</p> |
| <p>Активн.система сигнал.перестроен. не действует</p> | <p>* Активная система контроля «слепых» зон неисправна.</p> <p>► Продолжайте движение. или</p> <p>► Остановитесь с учетом дорожной ситуации и перезапустите двигатель автомобиля. ► Если сообщение на дисплее не гаснет, обратитесь в специализированную мастерскую с квалифицированным персоналом.</p> |
| <p>Актив.сигнал.перестр. при движении с прицепом недоступна См."Руководство"</p> | <p>* Если Вы установили электрическое соединение с прицепом, активная система контроля «слепых» зон будет недоступна.</p> <p>► Нажмите кнопку сенсорного управления слева и подтвердите сообщение на дисплее.</p> |

| Сообщения на дисплее | Возможные причины/следствия и ► предложения по решению |
|--|--|
| <p>Активная система удерж.пол.движения в наст.вр.недоступна См."Руководство"</p> | <p>* Активная система удержания полосы движения временно недоступна. Условия окружающей среды выходят за системные пределы (→ стр. 224). Когда условия окружающей среды будут соответствовать системным пределам, система снова будет доступна.</p> <p>► Продолжайте движение.</p> |
| <p>Активн.система удержания полосы движения не действует</p> | <p>* Активная система удержания полосы движения неисправна.</p> <p>► Продолжайте движение.</p> <p>или</p> <p>► Остановитесь с учетом дорожной ситуации и перезапустите двигатель автомобиля. ► Если сообщение на дисплее не гаснет, обратитесь в специализированную мастерскую с квалифицированным персоналом.</p> |

| Сообщения на дисплее | Возможные причины/следствия и ► предложения по решению |
|--|--|
|  <p data-bbox="118 615 431 671">Временно нет доступа Датчики загрязнены</p> | <p data-bbox="527 180 1483 207">* Передний и угловые радары (далее «датчики») неисправны. Возможные причины:</p> <ul data-bbox="558 221 1770 325" style="list-style-type: none"> <li data-bbox="558 221 850 246">• загрязнение датчиков <li data-bbox="558 261 829 285">• интенсивные осадки <li data-bbox="558 300 1770 325">• длительное движение по загородной трассе без интенсивного потока транспорта, например в пустыне <p data-bbox="549 350 1933 406">Системы помощи водителю и системы обеспечения безопасности движения могут быть неисправны или временно недоступны. Тормозная система, рулевое управление и привод продолжают функционировать.</p> <p data-bbox="549 416 870 443">► Продолжайте движение.</p> <p data-bbox="549 476 1943 532">Когда причины будут устранены, системы помощи водителю и системы обеспечения безопасности движения снова будут доступны, а соответствующие символы будут отключены.</p> <p data-bbox="549 547 993 573">Если сообщение на дисплее не гаснет:</p> <ul data-bbox="549 588 1214 692" style="list-style-type: none"> <li data-bbox="549 588 917 613">► Остановитесь с учетом ПДД. <li data-bbox="549 627 1214 652">► Очистите все крышки датчиков снаружи (→ стр. 190). <li data-bbox="549 667 1028 692">► Перезапустите двигатель автомобиля. |

| Сообщения на дисплее | Возможные причины/следствия и ► предложения по решению |
|--|---|
|  <p data-bbox="53 718 363 777">Временно нет доступа Вид камеры ограничен</p> | <p data-bbox="466 180 1312 205">* Обзор мультимедийной камеры ограничен. Возможные причины:</p> <ul data-bbox="494 221 1902 354" style="list-style-type: none"> • загрязнение лобового стекла в поле зрения мультимедийной камеры • интенсивные осадки или туман • запотевание лобового стекла изнутри: при определенных погодных условиях, прежде всего в холодное время года, возможно образование конденсата на внутренней стороне лобового стекла. <p data-bbox="494 377 1851 433">  Этот конденсат на лобовом стекле автоматически удаляется в течение короткого времени при включении системы отопления. Ограничение носит временный характер. </p> <p data-bbox="494 449 1868 505">Системы помощи водителю и системы обеспечения безопасности движения могут быть неисправны или временно недоступны. Тормозная система, рулевое управление и привод продолжают функционировать.</p> <p data-bbox="494 518 809 542">► Продолжайте движение.</p> <p data-bbox="494 576 1876 631">Когда причины будут устранены, системы помощи водителю и системы обеспечения безопасности движения снова будут доступны, а соответствующие символы будут отключены.</p> <p data-bbox="494 644 932 669">Если сообщение на дисплее не гаснет:</p> <ul data-bbox="494 681 1778 789" style="list-style-type: none"> ► Остановитесь с учетом ПДД. ► Очистите лобовое стекло, прежде всего в месте расположения мультимедийной камеры (→ стр. 190). ► Перезапустите двигатель автомобиля. |



| Сообщения на дисплее | Возможные причины/следствия и ► предложения по решению |
|--|---|
|  <p data-bbox="118 296 461 350">Неисправность Не превышать скорость 80 km/h</p> | <ul style="list-style-type: none"> <li data-bbox="527 180 1974 234">* Функционирование системы AIR BODY CONTROL ограничено. Это может отрицательно сказаться на ходовых качествах автомобиля. <ul style="list-style-type: none"> <li data-bbox="547 248 1868 275">► Двигайтесь со скоростью, соответствующей уровню кузова автомобиля в данный момент, но не более 80 км/ч. <li data-bbox="547 288 1557 314">► Обратитесь в специализированную мастерскую с квалифицированным персоналом. <li data-bbox="527 329 1900 356">* Система DYNAMIC BODY CONTROL неисправна. Это может отрицательно сказаться на ходовых качествах автомобиля. <ul style="list-style-type: none"> <li data-bbox="547 370 1099 397">► Двигайтесь со скоростью не более 80 км/ч. <li data-bbox="547 410 1557 437">► Обратитесь в специализированную мастерскую с квалифицированным персоналом. |
|  <p data-bbox="118 569 449 623">СТОП! Слишком низкий клиренс!</p> | <ul style="list-style-type: none"> <li data-bbox="527 459 1475 486">* Вы тронулись с места, несмотря на слишком низкий уровень кузова автомобиля. <ul style="list-style-type: none"> <li data-bbox="547 501 1357 549">► Остановитесь в соответствии с ПДД. Уровень кузова автомобиля будет поднят до выбранного значения. <li data-bbox="547 563 1508 590">► Продолжайте движение только после того, как погаснет сообщение на дисплее. <p data-bbox="547 623 1958 677">Если сообщение на дисплее не гаснет и дополнительно раздается предупредительный звуковой сигнал, система AIR BODY CONTROL неисправна:</p> <ul style="list-style-type: none"> <li data-bbox="547 692 1966 745">► Двигайтесь со скоростью не более 80 км/ч и немедленно обратитесь в специализированную мастерскую с квалифицированным персоналом. <div data-bbox="560 777 1982 857" style="border: 1px solid black; padding: 5px; margin-top: 10px;"> <p data-bbox="568 791 1917 849">! УКАЗАНИЕ Возможно повреждение шины и грязезащитного крыла переднего моста автомобиля из-за большого угла поворота рулевого колеса</p> </div> <ul style="list-style-type: none"> <li data-bbox="568 870 1896 928">► Избегайте больших углов поворота рулевого колеса во время движения и обращайтесь внимание на звуки, свидетельствующие о задевании шин за детали кузова. |

| Сообщения на дисплее | Возможные причины/следствия и ► предложения по решению |
|--|---|
| | <p>► При звуках, свидетельствующих о задевании шин за детали кузова, остановитесь в соответствии с ПДД и по возможности установите более высокий уровень кузова автомобиля.</p> <p>► Установите более высокий уровень кузова автомобиля (→ стр. 228). Кузов автомобиля поднимется в зависимости от неисправности.</p> |
|  <p data-bbox="53 474 322 500">Автомобиль опускается</p> | <p>* Уровень кузова может опускаться по следующим причинам:</p> <ul style="list-style-type: none"> • Вы выбрали другой режим движения. • Вы превысили предел скорости. • Вы нажатием кнопки изменили уровень кузова автомобиля. |
|  <p data-bbox="53 647 343 673">Автомобиль поднимается</p> | <p>* Автомобиль устанавливает выбранный уровень кузова.</p> |
|  <p data-bbox="53 820 343 872">Автомобиль поднимается Ждите!</p> | <p>* Уровень кузова автомобиля слишком низкий. Уровень кузова автомобиля будет поднят до выбранного значения.</p> <p>► Начиная движение только после того, как погаснет сообщение на дисплее.</p> |

| Сообщения на дисплее | Возможные причины/следствия и ► предложения по решению |
|--|---|
|  <p data-bbox="118 298 363 323">Двигаться медленнее</p> | <p data-bbox="527 178 1659 205">* Ваша скорость движения слишком высока для установки выбранного уровня кузова автомобиля.</p> <ul style="list-style-type: none"> <li data-bbox="547 219 1577 246">► Для установки уровня кузова автомобиля двигайтесь со скоростью не более 60 км/ч. <li data-bbox="547 261 1884 312">► Для установки уровня кузова автомобиля в режиме эксплуатации с прицепом двигайтесь со скоростью не более 30 км/ч. |
| <p data-bbox="118 354 453 437">Система помощи при парковке и PARKTRONIC не действуют См. "Руководство"</p> | <p data-bbox="527 354 1700 381">* Активная система помощи при парковке и система комфортной парковки PARKTRONIC неисправны. Когда причины неисправности будут устранены, система снова будет доступна.</p> <ul style="list-style-type: none"> <li data-bbox="547 433 1344 459">► Продолжайте движение, учитывая обстановку вокруг автомобиля. <p data-bbox="547 474 596 499">или</p> <ul style="list-style-type: none"> <li data-bbox="547 513 1549 540">► Остановитесь с учетом дорожной ситуации и перезапустите двигатель автомобиля. <li data-bbox="547 555 1978 607">► Если сообщение на дисплее появится снова, обратитесь в специализированную мастерскую с квалифицированным персоналом. |

Системы обеспечения безопасности движения

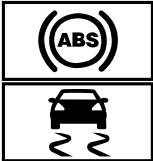
| Сообщения на дисплее | Возможные причины/следствия и ► предложения по решению |
|--|--|
|  <p data-bbox="51 450 367 502">врем.нет доступа См."Руководство"</p> | <p data-bbox="459 227 991 259">* Системы ABS и ESP® временно недоступны.</p> <p data-bbox="480 269 1921 326">Другие вспомогательные системы и системы обеспечения безопасности движения, например система экстренного торможения (BAS), также могут быть временно недоступны.</p> <p data-bbox="480 336 1880 393">Тормозная система продолжает работать в обычном режиме. Это может привести к увеличению тормозного пути в ситуациях, требующих экстренного торможения.</p> <div data-bbox="490 419 1921 471" style="background-color: #e0e0e0; padding: 5px;"> <p data-bbox="500 429 1389 461">▲ ОСТОРОЖНО Опасность заноса при неисправности систем ABS и ESP®</p> </div> <p data-bbox="500 481 1808 512">Колеса могут блокироваться при торможении, а система ESP® не выполняет функцию стабилизации автомобиля.</p> <p data-bbox="500 523 1849 574">Это сильно ухудшает управляемость и эффективность торможения автомобиля, а тормозной путь может увеличиться. Кроме того, отключены другие системы обеспечения безопасности движения.</p> <ul style="list-style-type: none"> <li data-bbox="500 585 1860 616">► На подходящем участке дороги осторожно проедьте несколько небольших поворотов на скорости более 30 км/ч. <li data-bbox="500 626 1880 683">► Если сообщение на дисплее не гаснет, немедленно обратитесь в специализированную мастерскую с квалифицированным персоналом. При этом двигайтесь осторожно. |

| Сообщения на дисплее | Возможные причины/следствия и ► предложения по решению |
|---|---|
|  <p data-bbox="118 405 431 453">не действуют См. "Руководство"</p> | <p data-bbox="527 182 942 210">* Системы ABS и ESP® неисправны.</p> <p data-bbox="547 223 1984 277">Другие вспомогательные системы и системы обеспечения безопасности движения, например система экстренного торможения (BAS), также могут быть неисправны.</p> <p data-bbox="547 291 1943 344">Тормозная система продолжает работать в обычном режиме. Это может привести к увеличению тормозного пути в ситуациях, требующих экстренного торможения.</p> <div data-bbox="553 370 1984 655" style="background-color: #f0f0f0; padding: 10px;"> <p data-bbox="564 381 1453 409">▲ ОСТОРОЖНО Опасность заноса при неисправности систем ABS и ESP®</p> <p data-bbox="568 433 1868 461">Колеса могут блокироваться при торможении, а система ESP® не выполняет функцию стабилизации автомобиля.</p> <p data-bbox="568 474 1913 528">Это сильно ухудшает управляемость и эффективность торможения автомобиля, а тормозной путь может увеличиться. Кроме того, отключены другие системы обеспечения безопасности движения.</p> <ul style="list-style-type: none"> <li data-bbox="568 541 1024 569">► Осторожно продолжайте движение. <li data-bbox="568 583 1943 637">► Незамедлительно проверьте системы ABS и ESP® в специализированной мастерской с квалифицированным персоналом. </div> |
|  <p data-bbox="118 792 431 841">врем.нет доступа См. "Руководство"</p> | <p data-bbox="527 679 977 707">* Система ESP® временно недоступна.</p> <p data-bbox="547 721 1984 774">Другие вспомогательные системы и системы обеспечения безопасности движения, например система экстренного торможения (BAS), также могут быть неисправны.</p> <div data-bbox="553 800 1984 971" style="background-color: #f0f0f0; padding: 10px;"> <p data-bbox="564 811 1412 839">▲ ОСТОРОЖНО Опасность заноса из-за неисправности системы ESP®</p> <p data-bbox="568 862 1964 916">Если система ESP® неисправна, она не обеспечивает стабилизацию автомобиля. Кроме того, отключены другие системы обеспечения безопасности движения.</p> <ul style="list-style-type: none"> <li data-bbox="568 930 1923 958">► На подходящем участке дороги осторожно проедьте несколько небольших поворотов на скорости более 30 км/ч. </div> |

| Сообщения на дисплее | Возможные причины/следствия и ► предложения по решению |
|---|---|
| | <p>► Если сообщение на дисплее не гаснет, немедленно обратитесь в специализированную мастерскую с квалифицированным персоналом. При этом двигайтесь осторожно.</p> |
|  <p data-bbox="53 395 359 447">не действует См. "Руководство"</p> | <p>* Система ESP® неисправна. Другие вспомогательные системы и системы обеспечения безопасности движения, например система экстренного торможения (BAS), также могут быть неисправны. Тормозная система продолжает работать в обычном режиме. Это может привести к увеличению тормозного пути в ситуациях, требующих экстренного торможения.</p> <p>▲ ОСТОРОЖНО Опасность заноса из-за неисправности системы ESP®</p> <p>Если система ESP® неисправна, система ESP® не обеспечивает стабилизацию курсовой устойчивости автомобиля. Кроме того, отключены другие системы обеспечения безопасности движения.</p> <p>► Осторожно продолжайте движение. ► Проведите проверку системы ESP® в специализированной мастерской с квалифицированным персоналом.</p> |

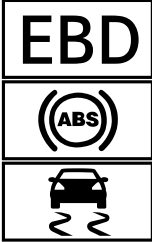
| Сообщения на дисплее | Возможные причины/следствия и ► предложения по решению |
|---|--|
|  <p data-bbox="118 510 431 560">не действуют См. "Руководство"</p> | <p data-bbox="527 182 1003 208">* Системы EBD, ABS и ESP® неисправны.</p> <p data-bbox="547 223 1984 277">Другие вспомогательные системы и системы обеспечения безопасности движения, например система экстренного торможения (BAS), также могут быть неисправны.</p> <div data-bbox="553 301 1984 353" style="background-color: #e0e0e0; padding: 5px;"> <p data-bbox="564 313 1514 339">▲ ОСТОРОЖНО Опасность заноса при неисправности систем EBD, ABS и ESP®</p> </div> <p data-bbox="568 363 1868 389">Колеса могут блокироваться при торможении, а система ESP® не выполняет функцию стабилизации автомобиля.</p> <p data-bbox="568 405 1913 458">Это сильно ухудшает управляемость и эффективность торможения автомобиля, а тормозной путь может увеличиться. Кроме того, отключены другие системы обеспечения безопасности движения.</p> <ul data-bbox="568 474 1933 565" style="list-style-type: none"> <li data-bbox="568 474 1024 500">► Осторожно продолжайте движение. <li data-bbox="568 515 1933 565">► Незамедлительно проверьте тормозную систему в специализированной мастерской с квалифицированным персоналом. |
| <p data-bbox="118 603 461 684">Активн.сист.торможения Функционирование временно ограничено См. "Руководство"</p> | <p data-bbox="527 603 1964 689">* Автомобили с пакетом вспомогательных систем: активная система экстренного торможения с функцией помощи при проезде перекрестков, система помощи в рулевом управлении при объездном маневре или система PRE-SAFE® PLUS временно полностью или частично недоступны.</p> <p data-bbox="547 705 1933 731">Автомобили без пакета вспомогательных систем: активная система экстренного торможения временно недоступна.</p> <ul data-bbox="547 746 1933 907" style="list-style-type: none"> <li data-bbox="547 746 1862 800">► Продолжайте движение. Когда условия окружающей среды будут соответствовать системным пределам, система снова будет доступна. <li data-bbox="547 816 594 842">или <li data-bbox="547 857 1933 907">► Если сообщение на дисплее не гаснет, остановитесь с учетом дорожной ситуации и перезапустите двигатель автомобиля. |

| Сообщения на дисплее | Возможные причины/следствия и ► предложения по решению |
|--|---|
| <p>Активн.сист.торможения Функционирование ограничено См."Руководство"</p> | <p>* В автомобилях с пакетом вспомогательных систем следующие функции могут временно не работать или работать ограниченно:</p> <ul style="list-style-type: none"> • Активная система экстренного торможения с функцией помощи при проезде перекрестков • Система помощи в рулевом управлении при объездном маневре • Система PRE-SAFE® PLUS <p>Автомобили без пакета вспомогательных систем: активная система экстренного торможения временно полностью или частично недоступна.</p> <p>► Продолжайте движение. или</p> <p>► Остановитесь с учетом ПДД и перезапустите двигатель автомобиля.</p> <p>► Если сообщение на дисплее не гаснет, обратитесь в специализированную мастерскую с квалифицированным персоналом.</p> |

Система экстренного вызова Mercedes-Benz



| Сообщения на дисплее | Возможные причины/следствия и ► предложения по решению |
|--|---|
|  <p>не действует</p> | <p>* Система экстренного вызова Mercedes-Benz неисправна. Кроме того, неисправна система Mercedes me connect.</p> <p>► Обратитесь в специализированную мастерскую с квалифицированным персоналом.</p> |

| Сообщения на дисплее | Возможные причины/следствия и ► предложения по решению |
|---|---|
| <p>Распознан прибор в диагностическом интерфейсе См."Руководство"</p> | <p>* Функции автомобиля для распознавания неисправности ограничены. Одна или несколько основных функций системы Mercedes me connect неисправны.</p> <ul style="list-style-type: none"> ► Учитывайте указания по диагностическому интерфейсу (→ стр. 32). ► Обратитесь в специализированную мастерскую с квалифицированным персоналом. |

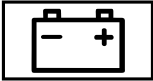
Аккумуляторная батарея

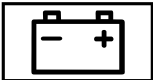
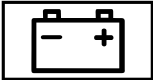
| Сообщения на дисплее | Возможные причины/следствия и ► предложения по решению |
|--|--|
|  <p>12-вольтовая АКБ См."Руководство"</p> | <p>* Двигатель автомобиля выключен, а уровень заряда аккумуляторной батареи слишком низкий.</p> <ul style="list-style-type: none"> ► Выключите ненужные потребители электроэнергии. <p>Для зарядки аккумуляторной батареи 12 В:</p> <ul style="list-style-type: none"> ► Не выключайте двигатель автомобиля в течение нескольких минут или проедьте некоторое расстояние. <p>* Если сообщение появляется при включенном двигателе автомобиля, имеется неисправность бортовой электросети.</p> <ul style="list-style-type: none"> ► Обратитесь в специализированную мастерскую с квалифицированным персоналом. |
|  <p>См."Руководство"</p> | <p>* Аккумуляторная батарея 12 В больше не заряжается.</p> <div style="border: 1px solid black; padding: 5px; margin-top: 10px;"> <p>! УКАЗАНИЕ При продолжении движения возможно повреждение двигателя</p> <ul style="list-style-type: none"> ► Продолжать движение нельзя! ► Свяжитесь со специализированной мастерской с квалифицированным персоналом. </div> |

| Сообщения на дисплее | Возможные причины/следствия и ► предложения по решению |
|--|---|
|  <p>СТОП! См. "Руководство"</p> | <ul style="list-style-type: none"> ► Немедленно остановитесь с учетом дорожной ситуации и выключите двигатель автомобиля. ► Обратитесь в специализированную мастерскую с квалифицированным персоналом. <p>* Аккумуляторная батарея 12 В больше не заряжается и достигла слишком низкого уровня заряда.</p> <div style="border: 1px solid black; padding: 5px; margin: 5px 0;"> <p>! УКАЗАНИЕ При продолжении движения возможно повреждение двигателя</p> <ul style="list-style-type: none"> ► Продолжать движение нельзя! ► Свяжитесь со специализированной мастерской с квалифицированным персоналом. </div> <ul style="list-style-type: none"> ► Немедленно остановитесь с учетом ПДД. Продолжать движение нельзя! ► Выключите двигатель. ► Обратитесь в специализированную мастерскую с квалифицированным персоналом. |
|  <p>Остановите а/м Оставьте двигатель включенным</p> | <p>* Уровень заряда аккумуляторной батареи на 12 В слишком низкий.</p> <ul style="list-style-type: none"> ► Немедленно остановитесь в соответствии с ПДД. Продолжать движение нельзя! ► Не выключайте двигатель. ► Когда погаснет сообщение на дисплее: продолжайте движение. ► Если сообщение на дисплее не гаснет: обратитесь в специализированную мастерскую с квалифицированным персоналом. |



| Сообщения на дисплее | Возможные причины/следствия и ► предложения по решению |
|---|--|
|  <p data-bbox="118 298 445 354">48-вольтовая АКБ См. "Руководство"</p> | <ul style="list-style-type: none"> <li data-bbox="527 184 1761 288">* Имеют место функциональные ограничения бортовой сети на 48 В. Функции повышения комфорта могут быть доступны только в ограниченном объеме. <ul style="list-style-type: none"> <li data-bbox="547 261 1761 288">► Незамедлительно обратитесь в специализированную мастерскую с квалифицированным персоналом. |
|  <p data-bbox="118 505 445 551">Ждите! 48-вольтовая АКБ заряжается</p> | <ul style="list-style-type: none"> <li data-bbox="527 391 1966 540">* Аккумуляторная батарея 48 В разряжена. Вы включили двигатель автомобиля в процессе зарядки аккумуляторной батареи 12 В с помощью подходящего зарядного устройства, или пуск двигателя выполняется с помощью аккумуляторной батареи другого автомобиля. <p data-bbox="547 484 1917 540">Разряженная аккумуляторная батарея 48 В будет автоматически заряжаться с помощью преобразователя напряжения. Через несколько минут на дисплее приборов появится сообщение Автомобиль готов к пуску двигателя.</p> <ul style="list-style-type: none"> <li data-bbox="547 551 977 578">► Запустите двигатель автомобиля. <li data-bbox="547 588 1966 644">► Чтобы зарядить аккумуляторную батарею 12 В и аккумуляторную батарею 48 В, после отсоединения зарядного устройства необходимо проехать на автомобиле некоторое время. <p data-bbox="547 675 1712 702">Если сообщение на дисплее Автомобиль готов к пуску двигателя не появится через несколько минут:</p> <ul style="list-style-type: none"> <li data-bbox="547 716 1120 743">► Попробуйте запустить двигатель автомобиля. <li data-bbox="547 754 1966 810">► Если двигатель автомобиля не запускается: обратитесь в специализированную мастерскую с квалифицированным персоналом. |
| <p data-bbox="118 837 445 882">Пуск двигателя невозможен См. "Руководство"</p> | <ul style="list-style-type: none"> <li data-bbox="527 837 1925 903">* Уровень заряда аккумуляторной батареи 48 В слишком низкий. Вы больше не сможете запустить двигатель автомобиля. <ul style="list-style-type: none"> <li data-bbox="547 872 1189 899">► Выключите ненужные потребители электроэнергии. |



430 Сообщения на дисплее и предупредительные сигнальные / контрольные лампы

| Сообщения на дисплее | Возможные причины/следствия и ► предложения по решению |
|------------------------------------|---|
| | <p>► Подключите подходящее зарядное устройство с достаточной зарядной мощностью, разрешенное к применению для Mercedes-Benz, к контактному выводу для пуска двигателя от внешнего источника питания аккумуляторной батареи 12 В (→ стр. 338). Аккумуляторная батарея 48 В заряжается с помощью преобразователя напряжения в автомобиле.</p> |
| Автомобиль готов к пуску двигателя | <p>* Аккумуляторная батарея 48 В была автоматически заряжена с помощью преобразователя напряжения.</p> <p>► Чтобы зарядить аккумуляторную батарею 12 В и аккумуляторную батарею 48 В, запустите двигатель и проедьте на автомобиле некоторое время.</p> |

Система контроля давления в шинах

| Сообщения на дисплее | Возможные причины/следствия и ► предложения по решению |
|---|--|
| Сист.контроля давления воздуха в шинах врем.не доступна | <p>* Вы находитесь в зоне мощного источника радиосигнала. Поэтому сигналы датчиков давления воздуха в шинах не принимаются. Система контроля давления в шинах временно недоступна. После устранения причины сбоя система контроля давления в шинах автоматически включится.</p> <p>► Продолжайте движение.</p> |
| Сист.контроля давления воздуха в шинах не действует | <p>* Система контроля давления в шинах неисправна.</p> <p>▲ ОСТОРОЖНО Опасность возникновения аварии при неисправности системы контроля давления в шинах Система контроля давления в шинах не может надлежащим образом предупредить при потере давления воздуха в одной или нескольких шинах.</p> |

| Сообщения на дисплее | Возможные причины/следствия и ► предложения по решению |
|---|--|
| | <p>При слишком низком давлении воздуха шины могут, например, ограничить ходовые качества, а также управляемость и эффективность торможения автомобиля.</p> <p>► Проверьте систему контроля давления в шинах в специализированной мастерской с квалифицированным персоналом.</p> |
| <p>Сист.контроля давления в шинах не действует Отсутст.колес.датч.</p> | <p>* Установленные колеса не оборудованы подходящими датчиками давления воздуха в шинах. Система контроля давления в шинах выключена.</p> <p>► Установите колеса с подходящими датчиками давления воздуха в шинах.</p> |
|  <p>Колесные датчики отсутствуют</p> | <p>* На одной или нескольких шинах отсутствует сигнал датчика давления воздуха в шине. Значения давления в соответствующих шинах не отображаются.</p> <p>► Замените неисправные датчики давления воздуха в шинах в специализированной мастерской с квалифицированным персоналом.</p> |
|  <p>Проверьте шины!</p> | <p>* Произошло резкое падение давления воздуха в одной или нескольких шинах. Отображается положение колеса. Дополнительно раздастся предупредительный звуковой сигнал.</p> <p>▲ ОСТОРОЖНО Опасность возникновения аварии из-за слишком низкого давления воздуха в шинах</p> <ul style="list-style-type: none"> • Шины могут лопнуть. • Шины могут изнашиваться чрезмерно и/или неравномерно. • Ходовые качества, а также управляемость и эффективность торможения автомобиля могут значительно ухудшиться. |



| Сообщения на дисплее | Возможные причины/следствия и ► предложения по решению |
|--|---|
| | <p>В этом случае Вы можете потерять контроль над автомобилем.</p> <ul style="list-style-type: none"> ► Соблюдайте рекомендованные значения давления воздуха в шинах. ► При необходимости откорректируйте давление воздуха в шинах. <p>► Остановите автомобиль с учетом дорожной ситуации.</p> <p>► Проверьте давление воздуха в шинах (→ стр. 349) и сами шины.</p> |
|  <p>Отрегулируйте давление воздуха в шинах</p> | <p>* Как минимум в одной из шин давление воздуха упало ниже нормы, или имеются значительные расхождения давления воздуха в отдельных шинах.</p> <ul style="list-style-type: none"> ► Проверьте давление воздуха в шине и при необходимости подкачайте шину. ► При правильно отрегулированном давлении воздуха в шинах перезапустите систему контроля давления в шинах (→ стр. 352). |
|  <p>Внимание Дефект шины</p> | <p>* Внезапное падение давления воздуха в одной или нескольких шинах. Отображается положение колеса.</p> <div style="background-color: #e0e0e0; padding: 5px; margin-bottom: 10px;"> <p>▲ ОСТОРОЖНО Опасность аварии при движении со спущенными шинами</p> </div> <ul style="list-style-type: none"> • Шины могут перегреться и получить повреждения. • Ходовые качества, а также управляемость и эффективность торможения автомобиля могут значительно ухудшиться. <p>В этом случае Вы можете потерять контроль над автомобилем.</p> <ul style="list-style-type: none"> ► Не допускайте движения со спущенными шинами. ► В случае спуска шины MOExtended не превышайте допустимое расстояние для движения в аварийном режиме и максимально допустимую скорость. |



| Сообщения на дисплее | Возможные причины/следствия и ► предложения по решению |
|----------------------|--|
| | <p>► Учитывайте указания относительно действий при повреждении шины.</p> <p>Указания по действиям при повреждении шины (→ стр. 328).</p> <p>► Остановите автомобиль с учетом ПДД.</p> <p>► Проверьте шины.</p> |
| Перегрев шин | <p>* Как минимум одна шина перегрелась. Перегретые шины обозначены красным цветом. При температурах, близких к предельно допустимым, шины обозначаются желтым цветом.</p> <p>▲ ОСТОРОЖНО Опасность аварии при движении с перегретыми шинами</p> <p>Перегретые шины могут лопнуть.</p> <p>► Снизьте скорость для охлаждения шин.</p> |
| Снизить скорость | <p>* Как минимум одна шина перегрелась. Перегретые шины обозначены красным цветом. При температурах, близких к предельно допустимым, шины обозначаются желтым цветом.</p> <p>▲ ОСТОРОЖНО Опасность аварии при движении с перегретыми шинами</p> <p>Перегретые шины могут лопнуть.</p> <p>► Снизьте скорость для охлаждения шин.</p> |



Предупреждение о падении давления в шинах

| Сообщения на дисплее | Возможные причины/следствия и ► предложения по решению |
|---|---|
| <p>Давление воздуха в шинах Проверьте шины!</p> | <p>* Система сигнализации падения давления воздуха в шинах распознала значительную потерю давления.</p> <div style="border: 1px solid gray; padding: 5px; margin: 5px 0;"> <p>▲ ОСТОРОЖНО Опасность возникновения аварии из-за слишком низкого давления воздуха в шинах</p> <ul style="list-style-type: none"> • Шины могут лопнуть. • Шины могут изнашиваться чрезмерно и/или неравномерно. • Ходовые качества, а также управляемость и эффективность торможения автомобиля могут значительно ухудшиться. <p>В этом случае Вы можете потерять контроль над автомобилем.</p> <ul style="list-style-type: none"> ► Соблюдайте рекомендованные значения давления воздуха в шинах. ► При необходимости откорректируйте давление воздуха в шинах. </div> <ul style="list-style-type: none"> ► Остановите автомобиль с учетом ПДД. ► Проверьте давление воздуха в шинах (→ стр. 349) и сами шины. ► При правильно отрегулированном давлении воздуха в шинах перезапустите систему сигнализации падения давления воздуха в шинах (→ стр. 352). |
| <p>После замера давлен.активируйте заново сигн.падения давления в шинах</p> | <p>* Сообщение системы сигнализации падения давления воздуха в шинах отобразилось на дисплее, но с тех пор система не перезапускалась.</p> <ul style="list-style-type: none"> ► При правильно отрегулированном давлении воздуха в шинах перезапустите систему сигнализации падения давления воздуха в шинах (→ стр. 352). |
| <p>Сигнализ.паден. давления воздуха в шинах не действует</p> | <p>* Система сигнализации падения давления воздуха в шинах неисправна.</p> <ul style="list-style-type: none"> ► Обратитесь в специализированную мастерскую с квалифицированным персоналом. |

Нейтрализация ОГ



| Сообщения на дисплее | Возможные причины/следствия и ► предложения по решению |
|--|---|
|  <p data-bbox="118 370 441 425">Долейте AdBlue См."Руководство"</p> | <p data-bbox="523 256 1228 283">* Уровень AdBlue® упал ниже отметки минимального запаса.</p> <p data-bbox="547 298 1156 325">► Незамедлительно долейте AdBlue® (→ стр. 180).</p> |
|  <p data-bbox="118 574 437 656">Долейте AdBlue Авар.ход через XXX км См."Руководство"</p> | <p data-bbox="523 461 1970 487">* Низкий уровень AdBlue® приводит к ограничению мощности после прохождения отображаемого оставшегося отрезка пути.</p> <p data-bbox="547 502 1156 529">► Незамедлительно долейте AdBlue® (→ стр. 180).</p> |
|  <p data-bbox="118 806 437 887">Долейте XX,Хл AdBlue Авар.ход: макс. XXXкм/ч Пуск невозм.чер. XXXкм</p> | <p data-bbox="523 692 1753 760">* Низкий уровень AdBlue® приведет к ограничению мощности при движении с отображаемой скоростью. После прохождения отображаемого оставшегося расстояния Вы больше не сможете запустить двигатель.</p> <p data-bbox="547 774 1367 801">► Долейте как минимум указанное количество AdBlue® (→ стр. 180).</p> |



| Сообщения на дисплее | Возможные причины/следствия и ► предложения по решению |
|---|--|
|  <p data-bbox="53 296 355 381">Долейте XX,Хл AdBlue Включ.зажиг., ждите 60 с, иначе запуск невозможен</p> | <p data-bbox="461 182 1475 209">* Запас AdBlue® израсходован. Вы больше не сможете запустить двигатель автомобиля.</p> <ul style="list-style-type: none"> <li data-bbox="486 221 1304 248">► Долейте как минимум указанное количество AdBlue® (→ стр. 180). <li data-bbox="486 261 1169 288">► Включите зажигание и подождите примерно 60 секунд. <li data-bbox="486 300 911 327">► Запустите двигатель автомобиля. |
|  <p data-bbox="53 529 343 583">Неисправность системы AdBlue См."Руководство"</p> | <p data-bbox="461 415 923 442">* Система подачи AdBlue® неисправна.</p> <ul style="list-style-type: none"> <li data-bbox="486 454 1639 481">► Немедленно обратитесь в специализированную мастерскую с квалифицированным персоналом. |
|  <p data-bbox="53 732 322 817">Неисправн.сист.AdBlue Авар.ход через XXX km См."Руководство"</p> | <p data-bbox="461 618 1925 672">* Система подачи AdBlue® неисправна. После прохождения отображаемого оставшегося отрезка пути мощность будет ограничена.</p> <ul style="list-style-type: none"> <li data-bbox="486 684 1639 711">► Немедленно обратитесь в специализированную мастерскую с квалифицированным персоналом. |

| Сообщения на дисплее | Возможные причины/следствия и ► предложения по решению |
|---|---|
|  <p>Неисправн.сист.AdBlue Авар.ход: макс. XXXкм/ч Пуск невозм.чер. XXXкм</p> | <p>* Ограничение мощности из-за неисправности в системе подачи AdBlue®. После достижения отображаемого значения пробега пуск двигателя будет более не возможен.</p> <p>► Незамедлительно обратитесь в специализированную мастерскую с квалифицированным персоналом.</p> |
|  <p>Неисправность системы AdBlue Пуск невозможен</p> | <p>* Система подачи AdBlue® неисправна. Вы больше не сможете запустить двигатель автомобиля.</p> <p>► Незамедлительно свяжитесь со специализированной мастерской с квалифицированным персоналом.</p> |

Моторное масло

| Сообщения на дисплее | Возможные причины/следствия и ► предложения по решению |
|---|---|
|  <p>При заправке проверьте уровень моторного масла</p> | <p>* Уровень моторного масла упал до нижней отметки.</p> <div data-bbox="553 816 1984 914" style="border: 1px solid gray; padding: 5px;"> <p>! УКАЗАНИЕ Повреждение двигателя из-за движения со слишком низким уровнем масла в двигателе</p> <p>► Избегайте длительных поездок со слишком низким уровнем масла в двигателе.</p> </div> <p>► Проверьте уровень моторного масла при следующей заправке.</p> |

| Сообщения на дисплее | Возможные причины/следствия и ► предложения по решению |
|---|--|
|  <p data-bbox="53 381 384 437">При заправке на АЗС долить 1 л моторного масла</p> | <p data-bbox="486 178 997 246">Долейте моторное масло (→ стр. 315). Указания по моторному маслу (→ стр. 375).</p> <p data-bbox="466 267 1071 292">* Уровень моторного масла упал до нижней отметки.</p> <div data-bbox="494 319 1921 364" style="border: 1px solid black; padding: 5px;"> <p data-bbox="502 329 1708 354">! УКАЗАНИЕ Повреждение двигателя из-за движения со слишком низким уровнем масла в двигателе</p> </div> <div data-bbox="494 370 1921 416" style="border: 1px solid black; padding: 5px;"> <p data-bbox="502 381 1467 406">► Избегайте длительных поездок со слишком низким уровнем масла в двигателе.</p> </div> <p data-bbox="486 437 1496 462">► При следующей остановке для заправки долейте 1 л моторного масла (→ стр. 315).</p> <p data-bbox="486 482 997 507">Указания по моторному маслу (→ стр. 375).</p> |
|  <p data-bbox="53 650 372 706">Снизить уровень моторного масла</p> | <p data-bbox="466 536 1001 561">* Уровень моторного масла слишком высокий.</p> <div data-bbox="494 588 1921 634" style="border: 1px solid black; padding: 5px;"> <p data-bbox="502 598 1721 623">! УКАЗАНИЕ Повреждение двигателя из-за движения со слишком высоким уровнем масла в двигателе</p> </div> <div data-bbox="494 640 1921 685" style="border: 1px solid black; padding: 5px;"> <p data-bbox="502 650 1467 675">► Избегайте длительных поездок со слишком высоким уровнем моторного масла.</p> </div> <p data-bbox="486 706 1884 762">► Немедленно обратитесь в специализированную мастерскую с квалифицированным персоналом для снижения уровня моторного масла.</p> |
|  <p data-bbox="53 899 351 955">Уровень мот.масла СТОП! Выключ.двигатель!</p> | <p data-bbox="466 785 989 810">* Уровень моторного масла слишком низкий.</p> <div data-bbox="494 837 1921 882" style="border: 1px solid black; padding: 5px;"> <p data-bbox="502 847 1708 872">! УКАЗАНИЕ Повреждение двигателя из-за движения со слишком низким уровнем масла в двигателе</p> </div> <div data-bbox="494 888 1921 934" style="border: 1px solid black; padding: 5px;"> <p data-bbox="502 899 1467 924">► Избегайте длительных поездок со слишком низким уровнем масла в двигателе.</p> </div> |

| Сообщения на дисплее | Возможные причины/следствия и ► предложения по решению |
|--|--|
| | <ul style="list-style-type: none"> ► Незамедлительно остановитесь в соответствии с ПДД. Продолжать движение нельзя! ► Выключите двигатель. ► Долейте 1 л моторного масла (→ стр. 315). ► Проверьте уровень моторного масла. <p>Указания по моторному маслу (→ стр. 375).</p> |
|  <p>Давление мотор.масла Остановить а/м Выключить двигатель</p> | <p>* Давление моторного масла слишком низкое.</p> <div style="border: 1px solid black; padding: 5px; margin: 5px 0;"> <p>! УКАЗАНИЕ Повреждение двигателя из-за движения при слишком низком давлении моторного масла</p> <p>► Избегайте движения при слишком низком давлении моторного масла.</p> </div> <ul style="list-style-type: none"> ► Немедленно остановитесь с учетом ПДД. Продолжать движение нельзя! ► Выключите двигатель. ► Обратитесь в специализированную мастерскую с квалифицированным персоналом. |
|  <p>Замер уровня моторного масла невозможен</p> | <p>* Электрическое соединение с датчиком уровня масла прервано, или датчик уровня масла неисправен.</p> <ul style="list-style-type: none"> ► Обратитесь в специализированную мастерскую с квалифицированным персоналом. |

Предупредительные сигнальные и контрольные лампы

Обзор сигнальных и контрольных ламп

При включении двигателя автомобиля некоторые системы выполняют самотестирование. При этом в течение некоторого времени могут загораться или мигать некоторые сигнальные и контрольные лампы. Это нормальное явление. Сигнальные и контрольные лампы сигнализируют о неисправности, только если они загораются или мигают после пуска двигателя автомобиля или во время движения.

Дисплей приборов



В зависимости от настройки дисплея расположение контрольных ламп на дисплее приборов может отли-

чаться от расположения, приведенного в качестве примера.

Сигнальные и контрольные лампы:



Система удержания пассажиров
(→ стр. 441)



Ремень безопасности (→ стр. 441)



Фаркоп (→ стр. 443)



Рулевое управление с усилителем привода
(→ стр. 443)



Температура охлаждающей жидкости
(→ стр. 444)



Диагностика двигателя (→ стр. 444)



Автомобили с дизельным двигателем: предпусковой подогрев двигателя



Электрическая неисправность
(→ стр. 444)



Резервный запас топлива с индикацией расположения крышки горловины топливного бака
(→ стр. 444)



Электрический стояночный тормоз (красная лампа)
(→ стр. 448)



Электрический стояночный тормоз (желтая лампа)
(→ стр. 448)



Тормозная система (желтая лампа)
(→ стр. 448)



Тормозная система (красная лампа)
(→ стр. 448)



Предупреждение об опасной дистанции
(→ стр. 450)



Активная система экстренного торможения
(→ стр. 450)



Активная система экстренного торможения
(→ стр. 450)



Система AIR BODY CONTROL
(→ стр. 450)



Система DYNAMIC BODY CONTROL
(→ стр. 450)



Система ABS (→ стр. 452)



Система ESP® (→ стр. 452)



Система ESP® выкл. (→ стр. 452)



Система контроля давления в шинах
(→ стр. 454)



Габаритные огни (→ стр. 130)



Ближний свет фар (→ стр. 130)



Дальний свет фар (→ стр. 132)



Мигающий свет (→ стр. 132)



Задний противотуманный свет
(→ стр. 130)

Безопасность водителя и пассажиров

Предупредительная сигнальная и контрольная лампа



Предупредительная сигнальная лампа системы удержания пассажиров

Возможные причины/следствия и ► предложения по решению

* При работающем двигателе автомобиля горит красная сигнальная лампа системы удержания пассажиров. Система удержания пассажиров неисправна (→ стр. 41).

▲ ОСТОРОЖНО Опасность получения травмы вследствие нарушения работы системы удержания пассажиров



Компоненты системы удержания пассажиров могут самопроизвольно активироваться или в случае аварии не сработать должным образом.

► Немедленно проверьте и отремонтируйте систему удержания пассажиров в специализированной мастерской с квалифицированным персоналом.

- Осторожно продолжайте движение.
- Учитывайте сообщения на дисплее приборов.
- Незамедлительно обратитесь в специализированную мастерскую с квалифицированным персоналом.

| Предупредительная сигнальная и контрольная лампа | Возможные причины/следствия и ► предложения по решению |
|---|--|
|  <p data-bbox="53 355 343 408">Сигнальная лампа ремня безопасности мигает</p> | <p data-bbox="451 239 1841 292">*Красная сигнальная лампа ремня безопасности мигает, и раздается прерывистый предупредительный звуковой сигнал. Водитель или передний пассажир не пристегнуты ремнем безопасности во время движения.</p> <ul style="list-style-type: none"> <li data-bbox="466 306 1058 334">► Пристегните ремень безопасности (→ стр. 45). <li data-bbox="466 337 1099 365">На сиденье переднего пассажира находятся предметы. <li data-bbox="466 376 1105 404">► Уберите предметы с сиденья переднего пассажира. |
|  <p data-bbox="53 552 343 605">Сигнальная лампа ремня безопасности горит</p> | <p data-bbox="451 434 1418 462">* После пуска двигателя загорается красная сигнальная лампа ремня безопасности.</p> <p data-bbox="466 472 1430 500">Дополнительно может раздаться прерывистый предупредительный звуковой сигнал.</p> <p data-bbox="466 503 1862 556">Красная сигнальная лампа ремня безопасности напоминает водителю и переднему пассажиру о необходимости пристегнуться ремнем безопасности.</p> <ul style="list-style-type: none"> <li data-bbox="466 566 1058 594">► Пристегните ремень безопасности (→ стр. 45). <p data-bbox="466 619 1917 647">При наличии предметов на сиденье переднего пассажира красная сигнальная лампа ремня безопасности может не погаснуть.</p> |

Автомобиль

| Предупредительная сигнальная и контрольная лампа | Возможные причины/следствия и ► предложения по решению |
|---|---|
|  <p data-bbox="118 401 451 484">Сигнальная лампа усилителя рулевого управления (красная)</p> | <p data-bbox="519 285 1872 339">* При включенном двигателе автомобиля горит красная сигнальная лампа рулевого управления с усилителем привода. Усилитель привода рулевого управления или само рулевое управление неисправны.</p> <div data-bbox="533 363 1984 539" style="background-color: #f0f0f0; padding: 5px;"> <p data-bbox="547 373 1377 401">▲ ОСТОРОЖНО Опасность аварии при ограниченной управляемости</p> <p data-bbox="553 422 1949 450">Если рулевое управление перестает работать надлежащим образом, безопасность эксплуатации автомобиля под угрозой.</p> <ul data-bbox="553 461 1704 526" style="list-style-type: none"> <li data-bbox="553 461 1704 488">► Немедленно остановите автомобиль с учетом дорожной ситуации. Продолжать движение нельзя! <li data-bbox="553 499 1555 526">► Свяжитесь со специализированной мастерской с квалифицированным персоналом. </div> <p data-bbox="529 560 1095 588">► Учитывайте сообщения на дисплее приборов.</p> |
|  <p data-bbox="118 726 431 754">Сигнальная лампа фаркопа</p> | <p data-bbox="513 612 1017 666">* Горит красная сигнальная лампа фаркопа. Фаркоп не готов к работе.</p> <div data-bbox="533 689 1984 928" style="background-color: #f0f0f0; padding: 5px;"> <p data-bbox="547 700 1541 728">▲ ОСТОРОЖНО Опасность аварии из-за незаблокированной ножки сцепного шара</p> <p data-bbox="553 749 854 777">Прицеп может отцепиться.</p> <ul data-bbox="553 787 1902 914" style="list-style-type: none"> <li data-bbox="553 787 1412 815">► Немедленно остановитесь с учетом ПДД. Продолжать движение нельзя! <li data-bbox="553 825 1385 853">► Отсоедините прицеп и зафиксируйте его во избежание откатывания. <li data-bbox="553 864 1902 914">► Заново выполните процесс откидывания и присоедините прицеп только после того, как сигнальная / контрольная лампа погаснет. </div> |

444 Сообщения на дисплее и предупредительные сигнальные / контрольные лампы

| Предупредительная сигнальная и контрольная лампа | Возможные причины/следствия и ► предложения по решению |
|--|--|
| | ► Учитывайте сообщения на дисплее приборов. |

Двигатель

| Предупредительная сигнальная и контрольная лампа | Возможные причины/следствия и ► предложения по решению |
|---|---|
|  <p data-bbox="53 609 392 694">Сигнальная лампа охлаждающей жидкости (красного цвета)</p> | <p data-bbox="453 493 1586 518">* При включенном двигателе автомобиля горит красная сигнальная лампа охлаждающей жидкости.</p> <p data-bbox="466 532 715 557">Возможные причины:</p> <ul data-bbox="474 571 1169 754" style="list-style-type: none">• Датчик температуры неисправен• Уровень охлаждающей жидкости слишком низкий• Подача воздуха на радиатор двигателя затруднена• Вентилятор охлаждения радиатора двигателя неисправен• Насос системы охлаждения двигателя неисправен <p data-bbox="466 779 1913 803">Если дополнительно раздается предупредительный звуковой сигнал, температура охлаждающей жидкости превысила 120 °С.</p> |

Предупредительная сигнальная и контрольная лампа**Возможные причины/следствия и ► предложения по решению****▲ ВНИМАНИЕ** Опасность ожога при открывании капота

Если Вы откроете капот при перегретом двигателе или пожаре в моторном отсеке, может произойти следующее:

- Вас могут ошпарить горячие газы.
- На Вас могут попасть другие выделяющиеся горячие эксплуатационные материалы.

- Перед открытием капота дождитесь остывания перегретого двигателя.
- При пожаре в моторном отсеке не открывайте капот и обратитесь в пожарную охрану.

► Незамедлительно остановитесь с учетом дорожной ситуации и выключите двигатель автомобиля. Продолжать движение нельзя!



► Учитывайте сообщения на дисплее приборов.



Если индикация температуры охлаждающей жидкости находится в нижней части температурной шкалы:

► Обратитесь в специализированную мастерскую с квалифицированным персоналом.

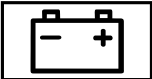

Если индикация температуры охлаждающей жидкости находится в верхней части температурной шкалы:

- Выйдите из автомобиля, отойдите на некоторое расстояние и подождите, пока двигатель остынет.
- Проверьте уровень охлаждающей жидкости (→ стр. 316).
- Убедитесь, что подача воздуха на радиатор двигателя не затруднена.

| Предупредительная сигнальная и контрольная лампа | Возможные причины/следствия и ► предложения по решению |
|---|---|
| | <p>► Не допуская высокой нагрузки на двигатель, продолжайте движение до ближайшей специализированной мастерской с квалифицированным персоналом. Следите за тем, чтобы индикация температуры охлаждающей жидкости не превышала 120 °С.</p> |
|  <p>Сигнальная лампа охлаждающей жидкости (желтого цвета)</p> | <p>* При включенном двигателе горит желтая сигнальная лампа охлаждающей жидкости.</p> <p>Возможные причины:</p> <ul style="list-style-type: none"> • Датчик температуры неисправен • Система охлаждения наддувочного воздуха, трансмиссионного масла или аккумуляторной батареи неисправна • Жалюзи радиатора заблокированы или неисправны <p>► Не допуская высокой нагрузки на двигатель, продолжайте движение до ближайшей специализированной мастерской с квалифицированным персоналом.</p> |
|  <p>Предупредительная сигнальная лампа бортового диагностирования двигателя</p> | <p>* При работающем двигателе горит желтая сигнальная лампа диагностики двигателя. Имеется неисправность в двигателе, системе выпуска ОГ или топливной системе.</p> <p>Предельно допустимые значения эмиссии ОГ могут быть вследствие этого превышены, возможен переход двигателя в аварийный режим.</p> <p>► Как можно скорее поручите проверку автомобиля специализированной мастерской с квалифицированным персоналом.</p> <p>Автомобили с дизельным двигателем:возможно, полностью израсходовано топливо в топливном баке.</p> <p>► После заправки топливом запустите двигатель три-четыре раза подряд.</p> <p>► После выключения желтой сигнальной лампы бортовой диагностики двигателя аварийный режим деактивируется. Проверка автомобиля не требуется.</p> |

| Предупредительная сигнальная и контрольная лампа | Возможные причины/следствия и ► предложения по решению |
|---|---|
|  <p data-bbox="118 356 451 439">Предупредительная сигнальная лампа электрической неисправности</p> | <p data-bbox="513 239 1269 294">* Горит красная сигнальная лампа электрической неисправности. Имеет место неисправность электрооборудования.</p> <p data-bbox="529 306 1099 335">► Учитывайте сообщения на дисплее приборов.</p> |
|  <p data-bbox="118 578 431 629">Горит сигнальная лампа резервного запаса топлива</p> | <p data-bbox="513 462 1541 516">* При работающем двигателе горит желтая сигнальная лампа резервного запаса топлива. Запас топлива достиг резервного уровня.</p> <p data-bbox="529 529 952 558">► Заправьте автомобиль топливом.</p> |

Торможение

| Предупредительная сигнальная и контрольная лампа | Возможные причины/следствия и ► предложения по решению |
|--|--|
|  <p>Контрольная лампа электрического стояночного тормоза (красная)</p>  <p>Контрольная лампа электрического стояночного тормоза (желтая)</p> | <p>* Красная контрольная лампа электрического стояночного тормоза мигает или горит. Желтая контрольная лампа электрического стояночного тормоза дополнительно загорается при неисправности.</p> <p>► Учитывайте сообщения на дисплее приборов.</p> |
|  <p>Предупредительная сигнальная лампа тормозной системы (желтая)</p> | <p>* При включенном двигателе автомобиля горит желтая сигнальная лампа тормозной системы.</p> <div style="background-color: #e0e0e0; padding: 5px; margin-bottom: 10px;"> <p>▲ ОСТОРОЖНО Опасность аварии при неисправности тормозной системы</p> </div> <p>При неисправности тормозной системы эффективность торможения может быть снижена.</p> <ul style="list-style-type: none"> ► Продолжайте движение с осторожностью. ► Незамедлительно поручите проверку тормозной системы специализированной мастерской с квалифицированным персоналом. |

| Предупредительная сигнальная и контрольная лампа | Возможные причины/следствия и ► предложения по решению |
|--|---|
| | <ul style="list-style-type: none"> ► Осторожно продолжайте движение на безопасной скорости, соблюдая достаточную дистанцию до движущегося впереди автомобиля. ► Учитывайте сообщение на дисплее, если оно появится на дисплее приборов. ► Обратитесь в специализированную мастерскую с квалифицированным персоналом. |
| <div style="text-align: center;">  </div> <p>Предупредительная сигнальная лампа тормозной системы (красная)</p> | <p>* При включенном двигателе автомобиля горит красная сигнальная лампа тормозной системы.</p> <p>Возможные причины:</p> <ul style="list-style-type: none"> • Система усиления тормозного привода неисправна, и могут измениться тормозные характеристики автомобиля. • В бачке для тормозной жидкости слишком мало тормозной жидкости. <p>► Учитывайте сообщения на дисплее приборов.</p> <div style="background-color: #f0f0f0; padding: 5px; margin-top: 10px;"> <p>▲ ОСТОРОЖНО Опасность несчастного случая и травмирования при повреждении усиления тормозного привода</p> <p>При повреждении усиления тормозного привода для торможения может потребоваться повышенное усилие при нажатии на педаль тормоза. Тормозные характеристики могут быть нарушены. Тормозной путь может удлиниться в ситуации аварийного торможения.</p> <ul style="list-style-type: none"> ► Незамедлительно остановите автомобиль с учетом дорожной ситуации. Не продолжайте движение! ► Обратитесь в специализированную мастерскую с квалифицированным персоналом. </div> |



| Предупредительная сигнальная и контрольная лампа | Возможные причины/следствия и ► предложения по решению |
|--|---|
| | <p>▲ ОСТОРОЖНО Опасность аварии при низком уровне тормозной жидкости</p> <p>При слишком низком уровне тормозной жидкости возможно снижение эффективности торможения и тормозных качеств автомобиля.</p> <ul style="list-style-type: none"> ► Немедленно остановите автомобиль с учетом дорожной ситуации. Продолжать движение нельзя! ► Обратитесь в специализированную мастерскую с квалифицированным персоналом. ► Не доливайте тормозную жидкость. |



Системы управления автомобилем

| Предупредительная сигнальная и контрольная лампа | Возможные причины/следствия и ► предложения по решению |
|---|---|
|  <p>Сигнальная лампа сигнализации предупреждения об опасной дистанции</p> | <p>* Красная сигнальная лампа предупреждения об опасной дистанции горит во время движения. При выбранной скорости дистанция до движущегося впереди автомобиля слишком мала.</p> <p>Если раздается дополнительный предупредительный звуковой сигнал, это значит, что Вы приближаетесь к препятствию со слишком высокой скоростью.</p> <ul style="list-style-type: none"> ► Будьте готовы немедленно выполнить торможение. ► Увеличьте дистанцию. <p>Функционирование активной системы экстренного торможения (→ стр. 213).</p> |

| Предупредительная сигнальная и контрольная лампа | Возможные причины/следствия и ► предложения по решению |
|---|--|
|  <p data-bbox="118 356 451 436">Сигнальная лампа активной системы экстренного торможения</p> | <p data-bbox="513 239 1671 294">* Горит сигнальная лампа активной системы экстренного торможения. Система недоступна из-за загрязнения датчиков или ошибки, или диапазон ее функций ограничен.</p> <p data-bbox="527 306 1095 332">► Учитывайте сообщения на дисплее приборов.</p> |
|  <p data-bbox="118 576 451 655">Сигнальная лампа активной системы экстренного торможения</p> | <p data-bbox="513 459 1422 514">* Горит сигнальная лампа активной системы экстренного торможения. Система отключена, или диапазон ее функций был автоматически ограничен.</p> <p data-bbox="527 527 1943 553">Это может произойти в том случае, если водитель не пристегнут или была активирована другая система помощи водителю.</p> <p data-bbox="527 565 1514 591">► Учитывайте указания по активной системе экстренного торможения (→ стр. 213).</p> |
|  <p data-bbox="118 796 427 851">Сигнальная лампа ходовой части (желтая)</p> | <p data-bbox="513 680 1234 706">* Горит желтая сигнальная лампа системы AIR BODY CONTROL.</p> <p data-bbox="527 718 1304 773">Горит желтая сигнальная лампа системы DYNAMIC BODY CONTROL. Имеет место неисправность в системе AIR BODY CONTROL.</p> <p data-bbox="527 786 1283 812">Имеет место неисправность в системе DYNAMIC BODY CONTROL.</p> <p data-bbox="527 824 1095 850">► Учитывайте сообщения на дисплее приборов.</p> |

Системы обеспечения безопасности движения

| Предупредительная сигнальная и контрольная лампа | Возможные причины/следствия и ► предложения по решению |
|--|--|
|  <p>Предупредительная сигнальная лампа системы ABS</p> | <p>* При включенном двигателе автомобиля горит желтая сигнальная лампа системы ABS. Система ABS неисправна.</p> <p>Если это сопровождается предупредительным звуковым сигналом, то неисправна система EBD.</p> <p>Другие системы помощи водителю и системы обеспечения безопасности движения также могут быть неисправны.</p> <p>► Учитывайте сообщения на дисплее приборов.</p> <div style="border: 1px solid black; padding: 5px; margin-top: 10px;"> <p>▲ ОСТОРОЖНО Опасность заноса при неисправности системы EBD или системы ABS</p> <p>Колеса могут блокироваться при торможении.</p> <p>Это сильно ухудшает управляемость и эффективность торможения автомобиля, а тормозной путь может увеличиться. Кроме того, отключены другие системы обеспечения безопасности движения.</p> <ul style="list-style-type: none"> ► Осторожно продолжайте движение. ► Незамедлительно проверьте тормозную систему в специализированной мастерской с квалифицированным персоналом. </div> |
|  <p>Предупредительная сигнальная лампа ESP® мигает</p> | <p>* Желтая сигнальная лампа системы ESP® мигает во время движения.</p> <p>Одно или несколько колес достигли предельных значений, при которых отсутствует буксование (→ стр. 192).</p> <p>► Скорректируйте свой стиль вождения в соответствии с погодными и дорожными условиями.</p> |

| Предупредительная сигнальная и контрольная лампа | Возможные причины/следствия и ► предложения по решению |
|--|---|
|  <p>Предупредительная сигнальная лампа ESP® горит</p> | <p>* При включенном двигателе автомобиля горит желтая сигнальная лампа системы ESP®. Система ESP® неисправна.</p> <p>Другие системы помощи водителю и системы обеспечения безопасности движения, например система экстренного торможения BAS, также могут быть неисправны.</p> <p>► Учитывайте сообщения на дисплее приборов.</p> <p>▲ ОСТОРОЖНО Опасность заноса из-за неисправности системы ESP®</p> <p>Если система ESP® неисправна, система ESP® не обеспечивает стабилизацию курсовой устойчивости автомобиля. Кроме того, отключены другие системы обеспечения безопасности движения.</p> <ul style="list-style-type: none"> ► Осторожно продолжайте движение. ► Проведите проверку системы ESP® в специализированной мастерской с квалифицированным персоналом. |
|  <p>Предупредительная сигнальная лампа ESP® OFF</p> | <p>* При работающем двигателе горит желтая сигнальная лампа ESP® выкл. Система ESP® выключена.</p> <p>Другие вспомогательные системы и системы обеспечения безопасности движения также могут не работать.</p> <p>▲ ОСТОРОЖНО Опасность заноса при движении с отключенной системой ESP®</p> <p>Система ESP® не выполняет функцию стабилизации автомобиля. Кроме того, другие системы обеспечения безопасности движения могут быть доступны лишь в ограниченном объеме.</p> <ul style="list-style-type: none"> ► Осторожно продолжайте движение. |

| Предупредительная сигнальная и контрольная лампа | Возможные причины/следствия и ► предложения по решению |
|--|---|
| | <ul style="list-style-type: none">► Отключайте систему ESP® лишь тогда, когда этого требует ситуация.Если система ESP® не включается, то система ESP® неисправна.► Незамедлительно проверьте систему ESP® в специализированной мастерской с квалифицированным персоналом. <p>► Соблюдайте указания по выключению системы ESP® (→ стр. 192).</p> |

Система контроля давления в шинах

| Предупредительная сигнальная и контрольная лампа | Возможные причины/следствия и ► предложения по решению |
|---|--|
|  <p>Предупредительная сигнальная лампа системы контроля давления воздуха в шинах мигает</p> | <p>*Желтая сигнальная лампа системы контроля давления в шинах (потеря давления / неисправность) мигает примерно одну минуту, а затем горит постоянно. Система контроля давления в шинах неисправна.</p> <p>▲ ОСТОРОЖНО Опасность возникновения аварии при неисправности системы контроля давления в шинах</p> <p>Система контроля давления в шинах не может надлежащим образом предупредить при потере давления воздуха в одной или нескольких шинах.</p> |

| Предупредительная сигнальная и контрольная лампа | Возможные причины/следствия и ► предложения по решению |
|---|--|
| | <p>При слишком низком давлении воздуха шины могут, например, ограничить ходовые качества, а также управляемость и эффективность торможения автомобиля.</p> <p>► Проверьте систему контроля давления в шинах в специализированной мастерской с квалифицированным персоналом.</p> |
|  <p>Предупредительная сигнальная лампа системы контроля давления воздуха в шинах горит</p> | <p>*Желтая предупредительная сигнальная лампа системы контроля давления в шинах (потеря давления / неисправность) горит. Система контроля давления в шинах определила падение давления воздуха как минимум в одной из шин.</p> <p>▲ ОСТОРОЖНО Опасность возникновения аварии из-за слишком низкого давления воздуха в шинах</p> <ul style="list-style-type: none"> • Шины могут лопнуть. • Шины могут изнашиваться чрезмерно и/или неравномерно. • Ходовые качества, а также управляемость и эффективность торможения автомобиля могут значительно ухудшиться. <p>В этом случае Вы можете потерять контроль над автомобилем.</p> <p>► Соблюдайте рекомендованные значения давления воздуха в шинах.</p> <p>► При необходимости откорректируйте давление воздуха в шинах.</p> <p>► Остановите автомобиль с учетом ПДД.</p> <p>► Проверьте давление воздуха в шинах и сами шины.</p> |

| | |
|---|-----|
| 1, 2, 3 ... | |
| 4MATIC | |
| Функционирование..... | 176 |
| A | |
| AdBlue® | |
| Долив..... | 180 |
| Заправочный объем..... | 375 |
| Присадки..... | 374 |
| Чистота..... | 374 |
| ASSYST PLUS | |
| Индикация срока проведения ТО..... | 311 |
| C | |
| Car-to-X-Communication | |
| Отображение уведомлений об опасностях..... | 284 |
| D | |
| DYNAMIC SELECT | |
| Выбор режима движения..... | 171 |
| Вызов индикации расхода топлива..... | 172 |
| Индикация данных автомобиля..... | 172 |
| Индикация данных двигателя..... | 172 |
| Индикация программы движения..... | 171 |

| | |
|---|-----|
| Конфигурирование режима движения «I».... | 171 |
| Режимы движения..... | 170 |
| Управление (переключатель DYNAMIC SELECT)..... | 171 |
| Функционирование..... | 170 |

E

| | |
|------------------|-----|
| E10 | 371 |
|------------------|-----|

I

| | |
|----------------------|-----|
| In Car Office | |
| Функции..... | 296 |

iPhone®

см. Интеграция смартфона

L

| | |
|--|-----|
| Live Traffic Information (информация о дорожном движении в режиме онлайн) | |
| Включение индикации информации о дорожном движении..... | 284 |

M

| | |
|---|-----|
| Mercedes me connect | |
| Информация..... | 294 |
| Переданные данные..... | 296 |
| Служба помощи при аварии и поломке..... | 295 |

Q**QR-код**

| | |
|------------------------------|----|
| Карта экстренной помощи..... | 35 |
|------------------------------|----|

R**Remote Online**

| | |
|---|-----|
| Зарядка стартерной аккумуляторной батареи..... | 161 |
| Охлаждение / прогрев салона..... | 160 |
| Пуск двигателя автомобиля..... | 161 |

S

| | |
|--|----|
| SVHC (особо опасные вещества) | 34 |
|--|----|

T**Радио Tuneln**

| | |
|------------|-----|
| Вызов..... | 309 |
|------------|-----|

U**USB-разъем**

| | |
|--------------------------------|-----|
| Вещевые отделения спереди..... | 121 |
| Задняя часть салона..... | 127 |

А

| | | | |
|---|-----|--|--|
| Аварийное запасное колесо | | | |
| Указания..... | 363 | | |
| Аварийный ключ | | | |
| Блокировка / разблокировка двери..... | 84 | | |
| Вынимание / вставка..... | 79 | | |
| Аварийный пуск двигателя автомобиля..... | 344 | | |
| Аварийный режим | | | |
| Пуск двигателя автомобиля..... | 160 | | |
| Авария | | | |
| Вынимание знака аварийной остановки..... | 326 | | |
| Автоматическая коробка передач | | | |
| Включение передачи заднего хода..... | 173 | | |
| Включение положения движения..... | 174 | | |
| Индикация положения коробки передач..... | 172 | | |
| Индикация программы движения..... | 171 | | |
| Переключатель DYNAMIC SELECT..... | 170 | | |
| Переключение в парковочное положение.. | 174 | | |
| Подрулевые селекторы АКП..... | 174 | | |
| Положения коробки передач..... | 172 | | |
| Режим движения "кик-даун"..... | 175 | | |
| Режимы движения..... | 170 | | |
| Ручное переключение передач..... | 174 | | |
| Рычаг управления АКП DIRECT SELECT..... | 172 | | |
| Автоматическая регулировка сиденья | | | |
| Установка..... | 108 | | |
| Автоматический пуск двигателя | | | |
| см. Функция ECO Start-Stop | | | |
| Автоматическое включение наружного освещения..... | 131 | | |
| Автоматическое выключение двигателя | | | |
| см. Функция ECO Start-Stop | | | |
| Автоматическое дистанционное регулирование | | | |
| см. Активный ассистент поддержания дистанции DISTRONIC | | | |
| Автоматическое отключение подушки безопасности переднего пассажира | | | |
| Функционирование системы отключения подушки безопасности переднего пассажира..... | 51 | | |
| Автоматическое складывание наружных зеркал заднего вида | | | |
| Включение / выключение..... | 146 | | |
| Автомобили Mercedes-AMG | | | |
| Указания..... | 158 | | |
| Автомобиль | | | |
| QR-код карты экстренной помощи..... | 35 | | |
| SVHC (особо опасные вещества)..... | 34 | | |
| Активация или деактивация режима энергосбережения..... | 189 | | |
| Блокировка (автоматическая)..... | 83 | | |
| блокировка / разблокировка (аварийный ключ)..... | 84 | | |
| Блокировка / разблокировка автомобиля (KEYLESS-GO)..... | 82 | | |
| Блокировка / разблокировка автомобиля (изнутри)..... | 82 | | |
| Включение (кнопка пуска / выключения двигателя)..... | 158 | | |
| Временное прекращение эксплуатации..... | 188 | | |
| Выключение двигателя (кнопка пуска / выключения двигателя)..... | 182 | | |
| Диагностический интерфейс..... | 32 | | |
| Дополнительная блокировка дверей..... | 81 | | |
| Использование по назначению..... | 34 | | |
| Комплектацию..... | 22 | | |
| Медицинские вспомогательные устройства..... | 34 | | |
| Опускание..... | 363 | | |
| Ответственность за дефекты..... | 35 | | |
| Подъем..... | 359 | | |
| Проветривание (комфортабельное открывание)..... | 92 | | |
| Пуск (кнопка пуска / выключения двигателя)..... | 159 | | |
| Пуск двигателя (Remote Online)..... | 161 | | |
| Пуск двигателя (аварийный режим)..... | 160 | | |
| Распознавание задеваний (припаркованный автомобиль)..... | 188 | | |
| Регистрация..... | 34 | | |

| | | | | | |
|---|-----|--|-----|---|-----|
| Регистрация данных..... | 36 | Авторизованная СТОА | | Аккумуляторная батарея | |
| Регламент REACH..... | 34 | см. Специализированная мастерская с | | Дистанционное управление (автоном- | |
| Сохранение данных..... | 36 | квалифицированным персоналом | | ный отопитель)..... | 155 |
| Специализированная мастерская с ква- | | | | Аккумуляторная батарея (автомобиль) | |
| лифицированным персоналом..... | 33 | Авторизованная СТОА Mercedes-Benz | | Зарядка (Remote Online)..... | 161 |
| Функционирование режима понижен- | | см. Специализированная мастерская с | | Указания..... | 334 |
| ного энергопотребления..... | 188 | квалифицированным персоналом | | Указания (облегчение пуска двигателя и | |
| Автомобильная мойка (уход) | 318 | Авторизованный пункт ТО | | зарядка)..... | 336 |
| Автомобильный домкрат | | см. Специализированная мастерская с | | Аккумуляторная батарея автомобиля | |
| Место хранения..... | 357 | квалифицированным персоналом | | см. АКБ бортовой сети (12 В) | |
| Сертификат соответствия..... | 31 | Авторские права | 39 | Аккумуляторная батарея на 12 В | |
| Автомобильный ключ | | см. AdBlue® | | см. АКБ бортовой сети (12 В) | |
| см. Ключ | | Агент для удаления оксидов азота | | Активная система контроля "слепых" зон | |
| Автономный отопитель / вентилятор | | см. AdBlue® | | Режим эксплуатации с прицепом..... | 222 |
| Включение / выключение (панель | | Адаптация ремня безопасности | | Системные пределы..... | 221 |
| управления)..... | 152 | Включение / выключение..... | 46 | Тормозное действие..... | 222 |
| Замена элемента питания (дистанцион- | | Функционирование..... | 46 | Функционирование..... | 221 |
| ное управление)..... | 155 | Адаптивная функция регулирования ско- | | Активная система поддержания | |
| Индикация на дисплее (устройство | | рости | | дистанции DISTRONIC | |
| дистанционного управления)..... | 154 | см. Активный ассистент поддержания | | Включение / активирование..... | 205 |
| Настройка (мультимедийная система | | дистанции DISTRONIC | | Выбор..... | 205 |
| MBUX)..... | 153 | Адаптивный сигнал торможения | 196 | Вызов скорости движения из памяти..... | 205 |
| Проблемы (устройство дистанционного | | АКБ бортовой сети (12 В) | | Выключение / деактивирование..... | 205 |
| управления)..... | 156 | заменить..... | 339 | Основанная на анализе маршрута адап- | |
| Установка (дистанционное управление)..... | 154 | Зарядка..... | 338 | тация скорости..... | 208 |
| | | Облегчение пуска двигателя..... | 338 | Повышение / понижение скорости | |
| | | | | движения..... | 205 |

| | | | | | |
|--|-----|---|-----|---|-----|
| Сохранение значения скорости..... | 205 | Активная система экстренного торможения | | Активная система удержания положения руля | |
| Активная система помощи в рулевом управлении | | Настройка..... | 218 | Активный ассистент экстренной остановки..... | 212 |
| Включение / выключение..... | 212 | Функция / указания..... | 213 | Акустическое подтверждение блокировки | |
| Системные пределы..... | 210 | Активной системы удержания полосы движения | | Включение / выключение..... | 77 |
| Функция..... | 210 | Режим эксплуатации с прицепом..... | 224 | Антиблокировочная система | |
| Активная система помощи при парковке | | Системные пределы..... | 224 | см. Система ABS (антиблокировочная система) | |
| временное прерывание..... | 245 | Функция..... | 224 | Аптечка..... | 327 |
| Въезд на место парковки..... | 243 | Активный ассистент для движения в заторах | | Ароматизатор | |
| Выезд с места парковки..... | 244 | Включение / выключение..... | 210 | см. Система ароматизации | |
| Системные пределы..... | 241 | Функция..... | 209 | Ароматизатор воздуха в салоне | |
| Торможение при маневрировании..... | 247 | Активный ассистент поддержания дистанции DISTRONIC | | см. Система ароматизации | |
| Функционирование..... | 241 | Активный ассистент экстренной остановки..... | 212 | Ассистент маневрирования | |
| Функция автоматического торможения..... | 246 | Системные пределы..... | 202 | см. Ассистент маневрирования прицепа | |
| Активная система предупреждения о скоростных ограничениях | | Функционирование..... | 202 | Ассистент маневрирования прицепа | |
| Индикация на дисплее..... | 207 | Активный ассистент экстренной остановки..... | 212 | Функционирование..... | 248 |
| Функционирование..... | 207 | Активный капот (защита пешеходов) | | Ассистент рулевого управления STEER CONTROL | |
| Активная система техобслуживания ASSYST PLUS | | Принцип работы..... | 312 | Функция / указания..... | 194 |
| см. Система ASSYST PLUS | | Активный поворотный свет..... | 133 | Ассистент салона MBUX | |
| Активная система удержания полосы движения | | | | Включение / выключение поискового фонаря (бесконтактный)..... | 272 |
| Включение / выключение..... | 226 | | | Включение / выключение света фонаря для чтения (бесконтактное)..... | 272 |
| Включение / выключение предостережения..... | 226 | | | | |
| Установка чувствительности..... | 226 | | | | |

| | | | | | |
|---|-----|--|-----|--|-----|
| Обзор..... | 270 | Беспроводная зарядка | | Проблема..... | 93 |
| Б | | Мобильный телефон..... | 128 | Система защитной блокировки от детей в задней части салона..... | 74 |
| Багаж | | Функционирование / указания..... | 127 | Бортовая сеть на 48 В | |
| Багажная сетка..... | 124 | Беспроводная локальная сеть (WLAN) | | Эксплуатационная безопасность..... | 22 |
| Фиксация..... | 118 | Настройка..... | 276 | Бортовой компьютер | |
| Багажник на крыше | | Ближний свет фар | | Дисплей приборов..... | 261 |
| Загрузка автомобиля..... | 125 | Включение / выключение..... | 130 | Индикация срока проведения ТО..... | 311 |
| Крепление..... | 125 | Настройка..... | 138 | Меню проекционного дисплея..... | 262 |
| Бачок | | Перенастройка системы освещения (поездка за границу)..... | 130 | Обзор меню..... | 259 |
| см. Водно-воздушный канал | | Блокировка / разблокировка | | Пользование..... | 259 |
| Безопасность водителя и пассажиров | | Аварийный ключ..... | 84 | Буксирная проушина | |
| см. Автоматическое отключение | | Включение / выключение автоматиче- ской блокировки..... | 83 | Место хранения..... | 343 |
| подушки безопасности переднего пассажира | | Дополнительная блокировка дверей..... | 81 | Установка..... | 344 |
| см. Детское кресло | | Разблокировка и открывание дверей изнутри..... | 81 | Буксировка | |
| см. Домашние животные в автомобиле | | Система KEYLESS-GO..... | 82 | Автомобиля..... | 256 |
| см. Подушка безопасности | | Боковая подушка безопасности..... | 47 | Буксировка в качестве прицепа | |
| см. Ремень безопасности | | Боковые стекла | | см. Буксировочное устройство | |
| см. Система PRE-SAFE® (система пре- вентивной защиты водителя и пассажиров) | | Автоматическая функция..... | 92 | Буксировка для пуска двигателя..... | 344 |
| см. Система PRE-SAFE® PLUS (система превентивной защиты водителя и пасса- жиров с расширенными функциями) | | Закрывание ключом..... | 93 | Буксировка на четырех колесах | |
| см. Система удержания пассажиров | | Закрывание при дожде..... | 92 | см. Буксировочное устройство | |
| Бензин..... | 371 | Комфортабельное закрывание..... | 93 | Буксировочное устройство..... | 256 |
| Бесплатное программное обеспечение..... | 39 | Комфортабельное открывание..... | 92 | | |
| | | Открывание / закрывание..... | 91 | | |
| | | Открывание при помощи ключа..... | 92 | | |

| | | | | | |
|---|-----|--|-----|--|-----|
| В | | Подлокотник..... | 121 | Возврат подлежащих утилизации | |
| | | Центральная консоль..... | 121 | автомобилей..... | 20 |
| Ввод цели | | Вещевые отделения | | Возврат старых автомобилей | |
| Ввод особой цели или адреса..... | 281 | см. Загрузка автомобиля | | Охрана окружающей среды..... | 20 |
| Веб-браузер | | Вещевые отсеки | | Воздухозаборник | |
| Обзор..... | 297 | см. Вещевое отделение | | см. Водо-воздушный канал | |
| Ведение к цели с использованием | | Видеокамера автомобиля | | Возможности размещения багажа | |
| дополненной реальности | | Информация..... | 190 | см. Загрузка автомобиля | |
| Включение..... | 282 | Видеорегистратор | | Возможности хранения | |
| Отображение названий улиц и номеров | | Выбор USB-устройства..... | 286 | см. Вещевое отделение | |
| домов..... | 282 | Запуск / остановка видеозаписи..... | 286 | Восстановитель | |
| Вентилятор системы кондиционирова- | | Указания..... | 285 | см. AdBlue® | |
| ния | | Виды режимов телефона | | Восстановитель AdBlue® | |
| см. Система отопления, вентиляции и | | Пользование телефоном через | | Указания..... | 180 |
| кондиционирования | | Bluetooth®..... | 289 | Временное прекращение эксплуатации..... | 188 |
| Вентиляционные дефлекторы | | Телефония в автомобиле..... | 289 | Время задержки выключения освещения | |
| Регулировка (сзади)..... | 157 | Включение зажигания | | Внутреннее освещение..... | 139 |
| Регулировка (спереди)..... | 156 | см. Автомобиль | | Наружное..... | 138 |
| Установка положения дефлекторов | | Вода для стеклоомывателя | | Время простоя | |
| системы AIRSCARF..... | 157 | см. Стеклоомывающая жидкость | | Активация или деактивация режима | |
| Вентиляционные дефлекторы | | Водо-воздушный канал | | энергосбережения..... | 189 |
| см. Вентиляционные дефлекторы | | Не загораживайте..... | 318 | Функционирование режима понижен- | |
| Вентиляция сидений | | Водоструйный моющий аппарат высо- | | ного энергопотребления..... | 188 |
| Включение / выключение..... | 112 | кого давления (уход)..... | 319 | Вспомогательная система ECO | |
| Вещевое отделение | | | | Функционирование / указания..... | 168 |
| Дверь..... | 121 | | | | |
| Перчаточный ящик..... | 121 | | | | |

Вспомогательные системы

см. Система обеспечения безопасности движения

Вторичное использование

см. Возврат подлежащих утилизации автомобилей

Выбор передачи

см. Переключение передач

Вывод для пуска двигателя от внешнего источника питания

Общие указания..... 336

Вызов помощи

см. Система экстренного вызова Mercedes-Benz

Вызовы Mercedes me

Вызов центра обслуживания клиентов Mercedes-Benz..... 291
 Вызов центра обслуживания клиентов после автоматического распознавания аварии или поломки..... 292
 Информация..... 291
 Передаваемые данные..... 293
 Совершение вызовов с помощью поточной блок-панели управления..... 290
 Согласие на передачу данных..... 293
 Согласование срока проведения ТО..... 292

Выключение тревожной сигнализации (противоугонной сигнализационной системы)..... 99

Выпускные трубы глушителя (уход)..... 322

Г

Габаритные огни..... 130

Габаритные размеры автомобиля..... 379

Гнездо электропитания на 12 В

см. Розетка (12 В)

Груз

Закрепление..... 118

Д**Давление воздуха**

см. Давление воздуха в шинах

Давление воздуха в шинах

Комплект для временного ремонта шин TIREFIT..... 330
 Перезапуск сигнализации падения давления воздуха в шинах..... 353
 Перезапуск системы контроля давления воздуха в шинах..... 352
 Проверка (система контроля давления воздуха в шинах)..... 351

Сигнализация падения давления воздуха в шинах (функция)..... 352
 Система контроля давления воздуха в шинах (функционирование)..... 351
 Таблица значений давления воздуха в шинах..... 350
 Указания..... 349

Дальний свет фар

Включение / выключение..... 132

Дальний свет фар

см. Система адаптивного управления дальним светом
 см. Система адаптивного управления дальним светом ПЛЮС

Данные автомобиля

Высота автомобиля..... 379
 Длина автомобиля..... 379
 Индикация (DYNAMIC SELECT)..... 172
 Колесная база..... 379
 Нагрузка на крышу..... 379
 Ширина автомобиля..... 379

Данные двигателя

Индикация..... 172

Датчики (уход)..... 322

Датчики автомобиля

Информация..... 190

| | | | | | |
|---|-----|---|-----|---|-----|
| Дверь | | Крепление (указания)..... | 61 | Дисплей (бортовой компьютер) | |
| блокировка / разблокировка (аварий- ный ключ)..... | 84 | Места для сидения пригодны для систем крепления детского кресла ISOFIX.... | 63 | Индикации на дисплее приборов..... | 261 |
| Дополнительная блокировка дверей..... | 81 | основные указания..... | 56 | Дисплей (мультимедийная система MBUX) | |
| Открытие (изнутри)..... | 81 | Пригодность сидений для систем удер- жания детей стандарта i-Size..... | 65 | Начальный экран..... | 266 |
| Разблокировка (изнутри)..... | 81 | пристегивание ремнем безопасности на заднем сиденье..... | 70 | Пользование..... | 267 |
| Сервозакрытие..... | 84 | Пристегивание ремнем на правом пере- днем сиденье..... | 73 | Дисплей (уход)..... | 323 |
| Двигатель | | Рекомендации по использованию систем удержания детей..... | 60 | Дисплей приборов | |
| Номер двигателя..... | 368 | Сиденье переднего пассажира (без автоматической системы отключения подушки безопасности)..... | 71 | Комбинация приборов..... | 10 |
| Пуск двигателя (Remote Online)..... | 161 | Сиденья пригодны для крепления систем удержания детей ремнями безопасности..... | 69 | Обзор индикаций..... | 261 |
| Пуск двигателя (аварийный режим)..... | 160 | Указания по рискам и опасностям..... | 57 | Сигнальные / контрольные лампы..... | 440 |
| Движущийся в поперечном направлении транспорт (предупреждение) | | Якорный ремень Top Tether..... | 67 | Функционирование / указания..... | 258 |
| см. Поддержка при маневрировании | | Дефлекторы | | Дисплей приборов и бортовой компь- ютер | |
| Декоративная пленка (указания по чистке)..... | 321 | см. Вентиляционные дефлекторы | | Функционирование / указания..... | 257 |
| Декоративный элемент (уход)..... | 323 | Диагностический интерфейс..... | 32 | Дистанционное управление (автоном- ный отопитель / вентилятор) | |
| Демпфирующая система ADS PLUS | | Дизельным топливом | | Замена элемента питания..... | 155 |
| см. Система AIR BODY CONTROL | | Низкая температура наружного воздуха.... | 372 | Индикация на дисплее..... | 154 |
| Дети | | Указания..... | 372 | Проблемы..... | 156 |
| основные указания..... | 56 | Директивы по загрузке автомобиля..... | 118 | Регулировка..... | 154 |
| Предотвращение опасности в автомобиле.... | 57 | | | Дистанционное управление гаражными воротами | |
| Детское кресло | | | | Осуществление синхронизации пере- менного кода..... | 185 |
| Сиденье переднего пассажира (указания).... | 72 | | | Открытие / закрытие ворот..... | 186 |
| ISOFIX/i-Size (монтаж)..... | 65 | | | Программирование кнопок..... | 184 |
| Категории допуска..... | 62 | | | Сброс памяти..... | 186 |

| | |
|--|-----|
| Устранение проблем..... | 185 |
| Домашние животные в автомобиле..... | 75 |
| Дополнительная блокировка дверей..... | 81 |
| Допустимая нагрузка на ось..... | 368 |
| Допустимая полная масса..... | 368 |
| Допустимые методы буксировки..... | 339 |
| Дышло прицепа см. Буксировочное устройство | |

Ж**Животные**

| | |
|-------------------------------------|----|
| Домашние животные в автомобиле..... | 75 |
|-------------------------------------|----|

З**Заводская табличка**

| | |
|----------------|-----|
| Двигатель..... | 368 |
|----------------|-----|

Заводская табличка автомобиля

| | |
|---|-----|
| VIN (идентификационный номер автомобиля)..... | 368 |
| Допустимая нагрузка на ось..... | 368 |
| Допустимая полная масса..... | 368 |
| Код лакокрасочного покрытия..... | 368 |
| Номер разрешения на эксплуатацию ЕС.... | 368 |

Загрузка автомобиля

| | |
|-------------------------|-----|
| Багажник на крыше..... | 125 |
| Крепежные проушины..... | 123 |
| Крючки для сумок..... | 123 |
| Указания..... | 118 |

Заднее сиденье

см. Сиденье

Заднее стекло

| | |
|----------------------------|----|
| Солнцезащитная шторка..... | 98 |
|----------------------------|----|

Задний противотуманный свет

| | |
|-----------------------------|-----|
| Включение / выключение..... | 131 |
|-----------------------------|-----|

Закрывание при дожде

| | |
|---------------------|----|
| Боковые стекла..... | 92 |
| Сдвижной люк..... | 96 |

Замена колеса

| | |
|-------------------------------------|-----|
| Демонтаж колеса..... | 361 |
| Монтаж нового колеса..... | 362 |
| Опускание автомобиля..... | 363 |
| Подготовка..... | 358 |
| Подъем автомобиля..... | 359 |
| Снятие / монтаж колпаков колес..... | 359 |

Замена колпаков колес..... 359**Заменить колесо**

см. Аварийное запасное колесо

Замок зажигания

см. Ключ

Запасное колесо

см. Аварийное запасное колесо

Заправка

| | |
|-----------------------------------|-----|
| Долив AdBlue® | 180 |
| Заправка автомобиля топливом..... | 176 |

Зарядка

| | |
|---------------------------------------|-----|
| АКБ бортовой сети (12 В)..... | 338 |
| Гнездо USB..... | 127 |
| Мобильный телефон (беспроводный)..... | 127 |

Защита от кражи

| | |
|---------------------------------------|----|
| Дополнительная блокировка дверей..... | 81 |
| Иммобилайзер..... | 99 |

Защита от кражи

см. Система EDW (противоугонная сигнализация система)

Защита от столкновений

см. Торможение при маневрировании

Защита пешеходов

см. Активный капот (защита пешеходов)

Звук

| | |
|--------------------|-----|
| Колёса / шины..... | 348 |
| Колеса и шины..... | 348 |

Зеркала

см. Наружные зеркала заднего вида

Зеркало заднего вида

| | |
|----------------------------------|-----|
| Затемнение (автоматическое)..... | 144 |
|----------------------------------|-----|

| | | | | | |
|---|-----|--|--|--|--|
| Зеркало заднего вида | | | | | |
| см. Наружные зеркала заднего вида | | | | | |
| Зимние шины | | | | | |
| Настройка постоянного ограничения скорости..... | 202 | | | | |
| Знак аварийной остановки | | | | | |
| Вынимание..... | 326 | | | | |
| Установка..... | 327 | | | | |
| И | | | | | |
| Идентификационный номер автомобиля | | | | | |
| см. Идентификационный номер автомобиля (VIN) | | | | | |
| Идентификационный номер автомобиля (VIN) | | | | | |
| Ветровое стекло..... | 368 | | | | |
| Сиденье..... | 368 | | | | |
| Шильдик..... | 368 | | | | |
| Имобилайзер | 99 | | | | |
| Индивидуальный режим движения | | | | | |
| Выбор..... | 171 | | | | |
| Конфигурирование..... | 171 | | | | |
| Индикация ECO | | | | | |
| Функционирование..... | 168 | | | | |
| Индикация на лобовом стекле | | | | | |
| см. Проекционный дисплей | | | | | |
| Индикация периодичности ТО | | | | | |
| см. Система ASSYST PLUS | | | | | |
| Индикация положения коробки передач | 172 | | | | |
| Индикация программы движения | 171 | | | | |
| Индикация расхода топлива | | | | | |
| Вызов..... | 172 | | | | |
| Индикация состояния PASSENGER AIR BAG | | | | | |
| см. Система автоматического отключения подушки безопасности переднего пассажира | | | | | |
| Индикация состояния ремней безопасности в задней части салона | 47 | | | | |
| Инструмент | | | | | |
| см. Комплект бортового инструмента | | | | | |
| Интеграция смартфона | | | | | |
| Обзор..... | 298 | | | | |
| Интенсивность воздушного потока | | | | | |
| Регулировка..... | 147 | | | | |
| Интернет-радио | | | | | |
| см. Радио Tuneln | | | | | |
| Интерфейс бортового диагностирования | | | | | |
| см. Диагностический интерфейс | | | | | |
| Информация о дорожном движении | | | | | |
| Включение индикации..... | 284 | | | | |
| Информация о погоде | 284 | | | | |
| Ионизация | | | | | |
| Включение / выключение (мультимедийная система MBUX)..... | 150 | | | | |
| К | | | | | |
| Камера | | | | | |
| Информация..... | 190 | | | | |
| Камера | | | | | |
| см. Видеорегистратор | | | | | |
| см. Камера 360° | | | | | |
| см. Камера заднего вида | | | | | |
| Камера 360° | | | | | |
| Включение / выключение автоматического режима (видеокамера заднего хода)..... | 236 | | | | |
| Выбор вида изображения..... | 236 | | | | |
| Открывание крышки камеры (камера заднего вида)..... | 236 | | | | |
| Уход..... | 322 | | | | |
| Функционирование..... | 233 | | | | |
| Камера заднего вида | | | | | |
| Включение / выключение автоматического режима (видеокамера с обзором в 360°)..... | 236 | | | | |
| Открывание крышки видеокамеры (видеокамера с обзором в 360°)..... | 236 | | | | |

| | | | | |
|--|-----|---|--|----------|
| Уход..... | 322 | Кнопка пуска / выключения двигателя | Проверка давления воздуха в шинах (система контроля давления воздуха в шинах)..... | 351 |
| Функционирование..... | 230 | Включение электропитания / двигателя автомобиля..... | 158 | |
| Капот | | Запуск двигателя автомобиля..... | 159 | |
| Открытие / закрытие..... | 312 | Парковка автомобиля..... | 182 | |
| Функция (активный капот)..... | 312 | Кнопки | | |
| Карта | | Рулевое колесо..... | 259 | |
| Включение/выключение информации об автостраде..... | 283 | Ковровое покрытие (уход) | 323 | |
| Выбор ориентации карты..... | 283 | Код лакокрасочного покрытия | 368 | |
| Отображение информации о погоде..... | 284 | Коленная подушка безопасности | 47 | |
| Отображение онлайн-контента карт..... | 284 | Колеса | | |
| Перемещение..... | 283 | Возникновение постороннего шума..... | 348 | |
| Установка масштаба..... | 283 | Выбор..... | 353 | |
| Карта экстренной помощи | 35 | Давление воздуха в шинах (указания)..... | 349 | |
| Ключ | | Замена..... | 353, 358 | |
| Аварийный ключ..... | 79 | Замена декоративного колпака..... | 359 | |
| Аккумуляторная батарея..... | 79 | Комплект для временного ремонта шин TIREFIT..... | 330 | |
| Акустическое подтверждение блокировки.... | 77 | Монтаж..... | 362 | |
| Крепление к связке ключей..... | 79 | Ненормальные ходовые качества..... | 348 | |
| Обзор функции..... | 77 | Перезапуск сигнализации падения давления воздуха в шинах..... | 353 | |
| Отключение функции..... | 78 | Перезапуск системы контроля давления воздуха в шинах..... | 352 | |
| Проблема..... | 80 | Перестановка..... | 357 | |
| Расход электроэнергии..... | 78 | Повреждение шины..... | 328 | |
| Установка разблокировки..... | 78 | Проверка..... | 348 | |
| Ключ автомобиля | | | | |
| см. Ключ | | | | |
| | | | Проверка давления воздуха в шинах (система контроля давления воздуха в шинах)..... | 351 |
| | | | Проверка температуры шин (система контроля давления воздуха в шинах)..... | 351 |
| | | | Сигнализация падения давления воздуха в шинах (функция)..... | 352 |
| | | | Система контроля давления воздуха в шинах (функционирование)..... | 351 |
| | | | Снятие..... | 361 |
| | | | Таблица значений давления воздуха в шинах..... | 350 |
| | | | Указания по монтажу..... | 353 |
| | | | Уход..... | 322 |
| | | | Хранение..... | 357 |
| | | | Цепи противоскольжения..... | 348 |
| | | | Шины MOExtended..... | 329 |
| | | | Колесные диски (уход) | 322 |
| | | | Комбинация приборов | |
| | | | Функционирование / указания..... | 257, 258 |
| | | | Комбинированный переключатель | 132 |
| | | | Комплект бортового инструмента | |
| | | | Буксирная проушина..... | 343 |
| | | | Комплект для временного ремонта шин TIREFIT..... | 329 |
| | | | Комплект для временного ремонта шин TIREFIT | |
| | | | Использование..... | 330 |

| | |
|---|-----|
| Место хранения..... | 329 |
| Сертификат соответствия..... | 32 |
| Комплект инструмента для замены колес | |
| Обзор..... | 357 |
| Компоненты системы радиосвязи автомобиля | |
| Удельный коэффициент поглощения излучения..... | 24 |
| Компрессор для накачивания шин | |
| см. Комплект для временного ремонта шин TIREFIT | |
| Компьютер | |
| см. Бортовой компьютер | |
| Комфортабельное закрывание..... | 93 |
| Комфортабельное открывание..... | 92 |
| Кондиционер | |
| см. Система отопления, вентиляции и кондиционирования | |
| Кондиционирование воздуха | |
| Настройка режима кондиционирования..... | 149 |
| Конструкционные элементы системы радиосвязи автомобиля | |
| Сертификат соответствия..... | 24 |

| | |
|--|-----|
| Контрольная лампа | |
| см. Сигнальная / контрольная лампа | |
| Коробка передач | |
| Включение холостого хода..... | 173 |
| Крепежные проушины..... | 123 |
| Крепление детского кресла i-Size | |
| Подходящие сиденья для крепления..... | 65 |
| Крепление детского кресла ISOFIX | |
| Пригодные для крепления места для сиденья..... | 63 |
| Крепление детского сиденья i-Size | |
| Монтаж..... | 65 |
| Кронштейн для велосипедов | |
| Несущая способность..... | 381 |
| Режим эксплуатации с прицепом..... | 254 |
| Крышка багажника | |
| Высота в открытом состоянии..... | 379 |
| Закрывание..... | 86 |
| Отдельная блокировка..... | 90 |
| Открывание..... | 85 |
| Функция HANDS-FREE ACCESS..... | 89 |
| Крючки для сумок..... | 123 |

Л

| | |
|--|-----|
| Лакокрасочное покрытие (указания по чистке)..... | 320 |
| Лампа | |
| см. Освещение салона | |
| Лампа (дисплей приборов) | |
| см. Сигнальная / контрольная лампа | |
| Лампа для чтения | |
| см. Освещение салона | |
| Лобовое стекло | |
| Замена щеток стеклоочистителей..... | 140 |
| Замена щеток стеклоочистителей (система MAGIC VISION CONTROL)..... | 142 |
| Разморозка..... | 147 |
| Лобовое стекло | |
| см. Лобовое стекло | |

М















| | |
|------------------------------|-----|
| Максимальная скорость | |
| см. Ограничитель скорости | |
| Маршрут | |
| Выбор опций..... | 282 |
| Расчет..... | 282 |
| Масло | |
| см. Моторное масло | |

| | | | | |
|--|-----|--|-----|---|
| Указания..... | 279 | Регулировка..... | 143 | О |
| Навигация | | Складывание / раскладывание..... | 143 | |
| см. Карта | | Натуральное дерево (уход)..... | 323 | Обзор |
| см. Маршрут | | Натяжители ремней безопасности | | Устранение запотевания стекол..... |
| Нагрузка на крышу..... | 379 | Активирование..... | 41 | Обивка сиденья (уход)..... |
| Нагрузка на ось | | Начальный экран (мультимедийный дисплей) | | Облегчение выхода из автомобиля |
| допустимая..... | 368 | Обзор..... | 266 | Функционирование / указания..... |
| Режим эксплуатации с прицепом..... | 381 | Неисправность | | Облегчение посадки |
| Названия улиц и номера домов | | Буксировка..... | 340 | Функционирование / указания..... |
| Отображение..... | 282 | Замена колеса..... | 358 | Облегчение пуска двигателя |
| Напольный коврик..... | 129 | Обзор элементов помощи при аварии..... | 16 | см. Вывод для пуска двигателя от внешнего источника питания |
| Наружное зеркало заднего вида | | Система удержания пассажиров..... | 41 | Облицовка потолка (уход)..... |
| Автоматическое складывание наружных зеркал заднего вида..... | 146 | Неисправность | | Обновление программного обеспечения |
| Наружное освещение | | см. Повреждение шины | | Системные обновления..... |
| Уход..... | 322 | Ножка сцепного шара | | Обновления |
| Наружное освещение | | Откидывание в рабочее положение / возвращение в нерабочее положение..... | 251 | Важные системные обновления..... |
| см. Свет | | Номер двигателя..... | 368 | Обогрев заднего стекла..... |
| Наружное освещение для движения | | Номер разрешения на эксплуатацию (EC).... | 368 | Обогрев области головы (система AIRSCARF)..... |
| см. Автоматическое включение наружного освещения | | Номер разрешения на эксплуатацию EC..... | 368 | Обозначения в соответствии с регламентом радиосвязи |
| Наружные зеркала заднего вида | | Носители данных | | Индонезия..... |
| Затемнение (автоматическое)..... | 144 | Обзор функций и символов..... | 303 | Мелкие детали..... |
| Парковочное положение..... | 145 | | | |
| Пользование функцией памяти..... | 118 | | | |

| | | | | | |
|--|-----|--|-----|--|-----|
| Объем бака | | Функция..... | 199 | Основанная на анализе маршрута адаптация скорости | |
| AdBlue®..... | 375 | Оконная подушка безопасности | 47 | Настройка..... | 209 |
| Объем топливного бака | | Онлайн-службы | | Функция..... | 208 |
| Минимальный резерв (топливо)..... | 374 | Сохранение данных..... | 38 | Ответственность за дефекты | |
| Топливо..... | 374 | Онлайн-службы | | Автомобиль..... | 35 |
| Объемное изображение | | см. In Car Office | | Отключение подушки безопасности переднего пассажира | |
| см. Камера 360° | | Опорная нагрузка | 381 | см. Автоматическое отключение подушки безопасности переднего пассажира | |
| Огнетушитель | 327 | Оптимальное ускорение | | Открывание крышки багажника ногой | |
| Ограничение скорости | | Активация..... | 162 | Функция HANDS-FREE ACCESS..... | 89 |
| см. Ограничитель скорости | | Освещение | | Отопление, вентиляция и кондиционирование | |
| Ограничение скорости для зимних шин | | Настройка времени задержки выключения наружного освещения..... | 138 | Автоматическая регулировка..... | 149 |
| Настройка..... | 202 | Освещение | | Автономная система отопления / вентиляции..... | 152 |
| Ограничитель скорости | | см. Освещение салона | | Режим использования остаточного тепла двигателя..... | 150 |
| В пассивном режиме..... | 199 | см. Свет | | Устранение запотевания стекол..... | 150 |
| Включение..... | 199 | Освещение выполняемого поворота | 133 | Функция выбора режима кондиционирования..... | 149 |
| Включение / активирование..... | 205 | Освещение для автомагистралей | 134 | Охлаждающая жидкость (двигатель) | |
| Выбор..... | 199 | Освещение для движения по городу | 134 | Проверка уровня..... | 316 |
| Вызов скорости движения из памяти..... | 199 | Освещение для плохой погоды | 134 | Указания..... | 377 |
| Выключение..... | 199 | Освещение салона | | Охрана окружающей среды | |
| Выключение / деактивирование..... | 205 | Время задержки выключения освещения.... | 139 | Возврат старых автомобилей..... | 20 |
| Кнопки..... | 199 | Лампа для чтения..... | 138 | | |
| Настройка скорости..... | 199 | Настройка..... | 138 | | |
| Постоянная установка..... | 201 | Светодиодная подсветка салона..... | 139 | | |
| Системные пределы..... | 199 | | | | |
| Сохранение данных скорости..... | 199 | | | | |
| Сохранение значения скорости..... | 205 | | | | |
| Условия..... | 199 | | | | |

| | | | | | |
|---|-----|---|-----|--|-----|
| Указания..... | 20 | Передняя подушка безопасности (водитель, передний пассажир)..... | 47 | Подголовник | |
| П | | Переключатели передач | | Сзади (регулировка)..... | 108 |
| Память сообщений..... | 383 | см. Подрулевые селекторы АКП | | Спереди (механическая установка)..... | 106 |
| Панель приборов | | Переключатель света | | Поддержка при маневрировании | |
| см. Передняя панель | | Обзор..... | 130 | Включение / выключение..... | 248 |
| Панель управления на двери..... | 14 | Переключение передач | | Система помощи при трогании с места (Drive Away Assist)..... | 246 |
| Панельное отопление | | Рекомендация по переключению передачи..... | 175 | Система предупреждения об объектах, движущихся в поперечном направлении (Cross Traffic Alert)..... | 247 |
| Установка..... | 112 | Ручной режим..... | 174 | Торможение при маневрировании..... | 247 |
| Панорамная крыша со сдвижным люком | | Перенастройка системы освещения | | Поддержка при маневрировании | |
| см. Сдвижной люк | | Ближний свет фар (поездка за границу)..... | 130 | см. Поддержка при маневрировании | |
| Парковка | | Перестановка колес..... | 357 | Подогрев сидений | |
| см. Электрический стояночный тормоз | | Пластиковая облицовка (уход)..... | 323 | Включение / выключение..... | 111 |
| Парковочное положение | | Пленка | | Подрулевые селекторы АКП..... | 174 |
| Автоматическое включение..... | 174 | Радарные и ультразвуковые датчики..... | 190 | Подсветка пространства вокруг автомобиля | |
| Включение..... | 174 | Пневмоподвеска | | Включение / выключение..... | 138 |
| Наружные зеркала заднего вида..... | 145 | см. Система AIR BODY CONTROL | | Подушка безопасности | |
| Сохранение положения наружного зеркала заднего вида на стороне переднего пассажира с помощью передачи заднего хода..... | 145 | Повреждение шины | | Автоматическое отключение подушки безопасности переднего пассажира..... | 51 |
| Передача заднего хода | | Замена колеса..... | 358 | Активирование..... | 41 |
| Включение..... | 173 | Комплект для временного ремонта шин TIREFIT..... | 330 | Боковая подушка безопасности..... | 47 |
| Передняя панель | | Указания..... | 328 | Коленная подушка безопасности..... | 47 |
| Обзор..... | 6 | Шины MOExtended..... | 329 | Контрольные лампы PASSENGER AIR BAG..... | 52 |
| | | Подающее устройство ремня безопасности... | 45 | Места установки..... | 47 |

| | | | | | |
|--|-----|---|-----|---|-----|
| Обзор..... | 47 | Права на защиту данных | | Предупредительная сигнальная и контрольная лампа | |
| Оконная подушка безопасности..... | 47 | Сохранение данных..... | 39 |  Горит сигнальная лампа резервного запаса топлива..... | 447 |
| Передняя подушка безопасности (водитель, передний пассажир)..... | 47 | Превентивная система защиты водителя и пассажиров | |  Контрольная лампа электрического стояночного тормоза (желтая)..... | 448 |
| Потенциал защиты..... | 49 | см. Система PRE-SAFE® (система превентивной защиты водителя и пассажиров) | |  Контрольная лампа электрического стояночного тормоза (красная)..... | 448 |
| Потенциал защиты ограничен..... | 50 | см. Система PRE-SAFE® PLUS (система превентивной защиты водителя и пассажиров с расширенными функциями) | |  Предупредительная сигнальная лампа ESP® OFF..... | 453 |
| Поездка за границу | | Предложения | |  Предупредительная сигнальная лампа ESP® горит..... | 453 |
| Перенастройка системы освещения (ближний свет фар)..... | 130 | Конфигурирование..... | 274 |  Предупредительная сигнальная лампа ESP® мигает..... | 452 |
| Поисковый фонарь | | Предоставление гарантии | 35 |  Предупредительная сигнальная лампа бортового диагностирования двигателя..... | 446 |
| Включение / выключение (бесконтактный)..... | 272 | Предохранение автомобиля от откатывания | |  Предупредительная сигнальная лампа системы ABS..... | 452 |
| Полная масса | 368 | см. Функция HOLD | |  Предупредительная сигнальная лампа системы контроля давления воздуха в шинах горит..... | 455 |
| Полный привод | | Предохранители | | | |
| см. 4MATIC | | Блок предохранителей в багажнике..... | 347 | | |
| Положение для движения | | Блок предохранителей в моторном отсеке..... | 346 | | |
| Включение..... | 174 | Блок предохранителей в пространстве для ног переднего пассажира..... | 347 | | |
| Поломка | | Блок предохранителей на панели приборов..... | 347 | | |
| Буксировка для пуска двигателя..... | 344 | Перед заменой..... | 345 | | |
| Транспортировка автомобиля..... | 342 | Схема расположения предохранителей..... | 345 | | |
| Потолочная блок-панель управления | | Указания..... | 345 | | |
| Обзор..... | 12 | | | | |
| Поясничный подпор | | | | | |
| см. Поясничный подпор (4-позиционный) | | | | | |
| Поясничный подпор (4-позиционный) | 106 | | | | |

| | | | | | |
|--|-----|--|-----|--|-----|
|  Предупредительная сигнальная лампа системы контроля давления воздуха в шинах мигает..... | 454 |  Сигнальная лампа сигнализации предупреждения об опасной дистанции..... | 450 | Программа Workout | |
|  Предупредительная сигнальная лампа системы удержания пассажиров..... | 441 |  Сигнальная лампа усилителя рулевого управления (красная)..... | 443 | Обзор..... | 109 |
|  Предупредительная сигнальная лампа тормозной системы (желтая)..... | 448 |  Сигнальная лампа фаркопа..... | 443 | Программное обеспечение с открытым исходным кодом | 39 |
|  Предупредительная сигнальная лампа тормозной системы (красная)..... | 449 |  Сигнальная лампа ходовой части (желтая)..... | 451 | Программы | |
|  Предупредительная сигнальная лампа электрической неисправности..... | 447 | Предупредительный световой сигнал | 132 | см. DYNAMIC SELECT | |
|  Сигнальная лампа активной системы экстренного торможения..... | 451 | Приложения Mercedes me | | Программы массажа | |
|  Сигнальная лампа охлаждающей жидкости (желтого цвета)..... | 446 | Информация..... | 296 | Выбор передних сидений..... | 109 |
|  Сигнальная лампа охлаждающей жидкости (красного цвета)..... | 444 | Присадки | | Сброс настроек..... | 110 |
|  Сигнальная лампа ремня безопасности горит..... | 442 | AdBlue®..... | 374 | Проекционный дисплей | |
|  Сигнальная лампа ремня безопасности мигает..... | 442 | Моторное масло..... | 375 | Включение / выключение..... | 263 |
| | | Топливо..... | 372 | Меню (бортовой компьютер)..... | 262 |
| | | Присадки (AdBlue®) | | Настройка содержимого индикации (бортовой компьютер)..... | 262 |
| | | см. AdBlue® | | Пользование функцией памяти..... | 118 |
| | | Присадки (моторное масло) | | Регулировка положения (бортовой компьютер)..... | 262 |
| | | см. Присадки | | Регулировка яркости (бортовой компьютер)..... | 262 |
| | | Присадки (топливо) | | Уход..... | 323 |
| | | см. Топливо | | Функция..... | 261 |
| | | Присадки к смазочным материалам | | Проем для загрузки длинномерных предметов | |
| | | см. Присадки | | см. Сиденье | |
| | | Проветривание | | Протектор шин | 348 |
| | | Комфортабельное открывание..... | 92 | Противооткатная система | 196 |

| | | | | | |
|---|-----|--|--|--|----|
| Противооткатный упор | | | | | |
| Место хранения..... | 357 | | | | |
| Противотуманный свет (расширенный)..... | 134 | | | | |
| Противоугонная сигнализационная система | | | | | |
| см. Система EDW (противоугонная сигнализационная система) | | | | | |
| Профили | | | | | |
| Выбор опций профиля..... | 274 | | | | |
| Создание нового профиля..... | 274 | | | | |
| Указания..... | 273 | | | | |
| Пуск двигателя | | | | | |
| см. Автомобиль | | | | | |
| Р | | | | | |
| Радарные и ультразвуковые датчики | | | | | |
| Повреждение..... | 190 | | | | |
| Радиоприемник | | | | | |
| Обзор функций и символов..... | 307 | | | | |
| Радиостанции | | | | | |
| Мощность передатчика (максимальная)..... | 366 | | | | |
| Указания по установке..... | 365 | | | | |
| Частоты..... | 366 | | | | |
| Разблокировка | | | | | |
| см. Блокировка / разблокировка | | | | | |
| Разгон | | | | | |
| см. Режим движения "кик-даун" | | | | | |
| Распознавание задеваний (припаркованный автомобиль) | | | | | |
| Установка..... | 188 | | | | |
| Распознавание невнимательности | | | | | |
| см. Система ATTENTION ASSIST | | | | | |
| Распознавание полосы движения (автоматическое) | | | | | |
| см. Активной системы удержания полосы движения | | | | | |
| Распознавание усталости | | | | | |
| см. Система ATTENTION ASSIST | | | | | |
| Распознавание утомления | | | | | |
| см. Система ATTENTION ASSIST | | | | | |
| Распределение воздуха | | | | | |
| Регулировка..... | 147 | | | | |
| Регулировка (мультимедийная система MBUX)..... | 149 | | | | |
| Распределение тормозных сил | | | | | |
| Система EBD (электронная система распределения тормозных сил)..... | 194 | | | | |
| Регистрация | | | | | |
| Автомобиль..... | 34 | | | | |
| Регистрация данных | | | | | |
| Автомобиль..... | 36 | | | | |
| Регламент REACH..... | | | | | 34 |
| Регулирование дистанции | | | | | |
| см. Активный ассистент поддержания дистанции DISTRONIC | | | | | |
| Режим воспроизведения мультимедиа | | | | | |
| Подключение аудиоустройства с Bluetooth®..... | 305 | | | | |
| Режим движения "кик-даун" | | | | | |
| Использование..... | 175 | | | | |
| Режим использования остаточного тепла двигателя..... | 150 | | | | |
| Режим кондиционирования | | | | | |
| Настройка..... | 149 | | | | |
| Функционирование..... | 149 | | | | |
| Режим облегчения движения накатом..... | 175 | | | | |
| Режим пониженного энергопотребления | | | | | |
| Функционирование..... | 188 | | | | |
| Режим рециркуляции воздуха..... | 150 | | | | |
| Режим эксплуатации с прицепом | | | | | |
| Активная система контроля "слепых" зон... Активной системы удержания полосы движения..... | 222 | | | | |
| Выдвигание / задвигание ножки сцепного шара..... | 251 | | | | |
| Кронштейн для велосипедов..... | 254 | | | | |

| | | | | | |
|--|-----|--|-----|--|-----|
| Присоединение / отсоединение прицепа... | 252 | Ремень безопасности в задней части салона | | Рычаг управления АКП DIRECT SELECT | |
| Розетка..... | 252 | салона | | Функционирование..... | 172 |
| Указания..... | 250 | Индикация состояния..... | 47 | | |
| Режим энергосбережения | | Розетка (12 В) | | | |
| Активация / деактивация..... | 189 | Центральная консоль впереди..... | 126 | | |
| Режимы движения | | Руководство по эксплуатации | | | |
| см. DYNAMIC SELECT | | Комплектация автомобиля..... | 22 | | |
| Резерв | | Руководство по эксплуатации (электронное) | 18 | | |
| Топливо..... | 374 | Рулевое колесо | | | |
| Рекомендация по переключению передачи | 175 | Кнопки..... | 259 | | |
| Ремень | | Пользование функцией памяти..... | 118 | | |
| см. Ремень безопасности | | Регулировка положения (электрическая).... | 115 | | |
| Ремень безопасности | | Система обогрева рулевого колеса..... | 115 | | |
| Адаптация ремня безопасности (функция).... | 46 | Установка (механическая)..... | 114 | | |
| Включение / выключение функции адаптации ремней безопасности..... | 46 | Уход..... | 323 | | |
| Индикация состояния ремней безопасности в задней части салона..... | 47 | Рулевой ассистент PARKTRONIC | | | |
| Отстегивание..... | 46 | Включение..... | 240 | | |
| Подающее устройство ремня безопасности..... | 45 | Выключение..... | 240 | | |
| Потенциал защиты..... | 42 | Системные пределы..... | 237 | | |
| Потенциал защиты ограничен..... | 43 | Установка предупредительных звуковых сигналов..... | 241 | | |
| Пристегнуть..... | 45 | Функционирование..... | 237 | | |
| Сигнальная лампа..... | 46 | Ручная мойка (уход) | 320 | | |
| Уход..... | 323 | Рычаг управления АКП | | | |
| | | см. Рычаг управления АКП DIRECT SELECT | | | |
| | | | | С | |
| | | | | Салон | |
| | | | | Охлаждение / прогрев (Remote Online)..... | 160 |
| | | | | Самотестирование | |
| | | | | Система автоматического отключения подушки безопасности переднего пассажира..... | 52 |
| | | | | Сброс (заводская настройка) | |
| | | | | см. Функция сброса (мультимедийная система MBUX) | |
| | | | | Свет | |
| | | | | Аварийная световая сигнализация..... | 132 |
| | | | | Автоматическое включение наружного освещения..... | 131 |
| | | | | Активный поворотный свет..... | 133 |
| | | | | Ближний свет фар..... | 130 |
| | | | | Включение / выключение подсветки пространства вокруг автомобиля..... | 138 |
| | | | | Включение / выключение системы Intelligent Light System..... | 134 |
| | | | | Габаритные огни..... | 130 |
| | | | | Дальний свет фар..... | 132 |
| | | | | Задний противотуманный свет..... | 130 |
| | | | | Комбинированный переключатель..... | 132 |

| | | | | | |
|--|-----|---|-----|--|-----|
| Мигающий свет..... | 132 | Открытие..... | 94 | Сертификат соответствия | |
| Настройка ближнего света фар..... | 138 | Открытие при помощи ключа..... | 92 | Автомобильный домкрат..... | 31 |
| Освещение выполняемого поворота..... | 133 | Проблема..... | 97 | Комплект для временного ремонта шин TIREFIT..... | 32 |
| Освещение для автомагистралей..... | 134 | Селектор АКП DIRECT SELECT | | Конструкционные элементы системы радиосвязи автомобиля..... | 24 |
| Освещение для движения по городу..... | 134 | Автоматическое переключение в парко- вочное положение..... | 174 | Удельный коэффициент поглощения излучения..... | 24 |
| Освещение для плохой погоды..... | 134 | Включение передачи заднего хода..... | 173 | Электромагнитная совместимость..... | 24 |
| Ответственность в связи с системами освещения..... | 130 | Включение положения движения..... | 174 | | |
| Переключатель света..... | 130 | Включение холостого хода..... | 173 | Сигнал экстренного вызова | |
| Поездка за границу (перенастройка системы освещения, ближний свет фар)..... | 130 | Переключение в парковочное положение.. | 174 | см. Система экстренного вызова Mercedes-Benz | |
| Предупредительный световой сигнал..... | 132 | Сенсорная кнопка Touch-Control | | Сигнализатор ремня безопасности | |
| Противотуманный свет (расширенный)..... | 134 | Бортовой компьютер..... | 259 | см. Ремень безопасности | |
| Система Intelligent Light System..... | 133 | Пользование..... | 267 | Сигнализация падения давления воздуха в шинах | |
| Система адаптивного управления даль- ним светом..... | 135 | Сенсорная панель | | Повторное активирование..... | 353 |
| Система адаптивного управления даль- ним светом ПЛЮС..... | 136 | Пользование..... | 267 | Функционирование..... | 352 |
| Стояночные огни..... | 130 | Сенсорный экран | | Сигнальная / контрольная лампа | |
| Светодиодная подсветка салона | | Пользование..... | 267 | PASSENGER AIR BAG..... | 52 |
| Настройка (мультимедийная система MBUX)..... | 139 | Сервис «Парковка» | | Обзор..... | 440 |
| Светодиодные фары MULTIBEAM LED..... | 133 | Выбор места для парковки..... | 284 | Сигнальная лампа | |
| Сдвижной люк | | Сервисное обслуживание | | см. Сигнальная / контрольная лампа | |
| Автоматические функции..... | 96 | см. Система ASSYST PLUS | | Сигнальный жилет..... | 326 |
| Закрывание..... | 94 | Сервисное обслуживание клиентов | | Сиденье | |
| Закрывание ключом..... | 93 | см. Система ASSYST PLUS | | 4-позиционный поясничный подпор..... | 106 |
| Закрывание при дожде..... | 96 | Сервозакрывание | | Автоматическая регулировка..... | 108 |
| | | Дверь..... | 84 | | |
| | | Серосодержание..... | 371 | | |

| | | | |
|---|----------|---|-----|
| Блокировка спинки сиденья (в задней части салона)..... | 123 | Символ кофейной чашки см. Система ATTENTION ASSIST | |
| Включение / выключение системы AIRSCARF..... | 113 | Система ABS (антиблокировочная система) | 191 |
| Возможности установки..... | 14 | Система AIR BODY CONTROL Настройка..... | 228 |
| Конфигурирование регулировок..... | 108 | Ходовая часть..... | 227 |
| Массажная программа, обзор..... | 109 | Система AIRSCARF Включение / выключение..... | 113 |
| Обзор программы Workout..... | 109 | Регулировка дефлекторов..... | 157 |
| Откидывание спинки сиденья вперед / назад (без функции памяти)..... | 110 | Система Android Auto см. Интеграция смартфона | |
| Откидывание спинки сиденья вперед / назад (с функцией памяти)..... | 110 | Система Apple CarPlay® см. Интеграция смартфона | |
| Панельное отопление..... | 112 | Система ASSYST PLUS Время простоя с отсоединенной аккумуляторной батареей..... | 312 |
| Пользование функцией памяти..... | 118 | Особые меры по техобслуживанию..... | 311 |
| Правильное положение сиденья водителя... | 102 | Регулярные работы по ТО..... | 311 |
| Раскладывание спинки сиденья (в задней части салона)..... | 122 | Функционирование / указания..... | 311 |
| Регулировка (механическая и электрическая)..... | 103, 105 | Система ATTENTION ASSIST Системные пределы..... | 196 |
| регулировка (с помощью электропривода)..... | 106 | Установка..... | 198 |
| Сброс настроек..... | 110 | Функционирование..... | 196 |
| Складывание спинки (в задней части салона)..... | 121 | Система BAS (система экстренного торможения) | 192 |
| Сиденье водителя см. Сиденье | | Система BlueTEC см. AdBlue® | |
| Сиденье переднего пассажира см. Сиденье | | Система DISTRONIC см. Активный ассистент поддержания дистанции DISTRONIC | |
| | | Система DYNAMIC BODY CONTROL Ходовая часть..... | 227 |
| | | Система EBD (электронная система распределения тормозных сил) Функция / указания..... | 194 |
| | | Система EDW (противоугонная сигнализационная система) Включение / выключение устройства защиты от буксировки..... | 100 |
| | | Включение / выключение устройства защиты салона..... | 101 |
| | | Выключение сигнализации..... | 99 |
| | | Функция..... | 99 |
| | | Функция защиты от буксировки..... | 100 |
| | | Функция защиты салона..... | 100 |
| | | Система ESC (Electronic Stability Control) см. Система ESP® (электронная система стабилизации движения) | |
| | | Система ESP® Система противодействия боковому ветру..... | 193 |

| | | | | | |
|---|-----|--|-----|---|-----|
| Электронная система стабилизации прицепа..... | 193 | Система MAGIC VISION CONTROL | | Система адаптивного управления дальним светом ПЛЮС | |
| Система ESP® (электронная система стабилизации движения) | | Стеклоочистители..... | 142 | Включение / выключение..... | 137 |
| Включение / выключение..... | 194 | Система PRE-SAFE® (система превентивной защиты водителя и пассажиров) | | Функция..... | 136 |
| Функционирование / указания..... | 192 | Отмена принятых системой мер..... | 55 | Система ароматизации | |
| Система Intelligent Light System | | Система PRE-SAFE® Sound..... | 55 | Настройка..... | 151 |
| Активный поворотный свет..... | 133 | Функция..... | 55 | Установка / вынимание флакона..... | 151 |
| Включение / выключение..... | 134 | Система PRE-SAFE® PLUS (система превентивной защиты водителя и пассажиров с расширенными функциями) | | Система ароматизации | |
| Обзор..... | 133 | Отмена принятых системой мер..... | 55 | см. Система ароматизации | |
| Освещение выполняемого поворота..... | 133 | Функция..... | 56 | Система вентиляции | |
| Освещение для автомагистралей..... | 134 | Система TEMPOMAT | | см. Система отопления, вентиляции и кондиционирования | |
| Освещение для движения по городу..... | 134 | Системные пределы..... | 198 | Система вызова помощи «Мерседес-Бенц» | |
| Освещение для плохой погоды..... | 134 | Функционирование..... | 198 | Автоматический вызов экстренной помощи..... | 299 |
| Противотуманный свет (расширенный)..... | 134 | Система аварийной световой сигнализации..... | 132 | Ручной вызов экстренной помощи..... | 300 |
| Система адаптивного управления дальним светом..... | 135 | Система автоматического отключения подушки безопасности переднего пассажира | | Система защитной блокировки от детей | |
| Система адаптивного управления дальним светом ПЛЮС..... | 136 | Контрольные лампы PASSENGER AIR BAG..... | 52 | Боковые стекла в задней части салона..... | 74 |
| Система KEYLESS-GO | | Система адаптивного управления дальним светом | | Система контроля «слепых» зон | |
| Блокировка / разблокировка автомобиля.... | 82 | Включение / выключение..... | 136 | Включение / выключение..... | 224 |
| Отключение функции..... | 78 | Функция..... | 135 | Системные пределы..... | 221 |
| Проблема..... | 83 | | | Функционирование..... | 221 |
| Установка разблокировки..... | 78 | | | Система контроля внимательности | |
| Система LINGUATRONIC | | | | см. Система ATTENTION ASSIST | |
| Включение..... | 270 | | | | |
| Функционирование..... | 269 | | | | |

| | | | | | |
|--|-----|--|-----|---|-----|
| Система контроля давления в шинах | | Ответственность..... | 189 | Включение / выключение функции кондиционирования воздуха (мультимедийная система MBUX)..... | 149 |
| Повторное активирование..... | 352 | Радарные и ультразвуковые датчики..... | 190 | Включение / выключение функции кондиционирования воздуха (панель управления)..... | 148 |
| Функция..... | 351 | Система ABS (антиблокировочная система)..... | 191 | Включение / выключение функции синхронизации (мультимедийная система MBUX)..... | 150 |
| Система контроля давления воздуха в шинах | | Система BAS (система экстренного торможения)..... | 192 | Включение / выключение функции синхронизации (панель управления)..... | 150 |
| Контроль давления воздуха в шинах..... | 351 | Система EBD (электронная система распределения тормозных сил)..... | 194 | Вызов меню климатической установки..... | 149 |
| Проверка температуры шин..... | 351 | Система ESP® Система противодействия боковому ветру..... | 193 | Задние вентиляционные дефлекторы..... | 157 |
| Система крепления детского сиденья ISOFIX | | Система ESP® Система стабилизации прицепа..... | 193 | Ионизация..... | 150 |
| Монтаж..... | 65 | Система облегчения трогания с места | | Настройка (мультимедийная система MBUX)..... | 149 |
| Система круиз-контроля TEMPOMAT | | см. Противооткатная система | | Панель управления системы THERMATIC.... | 147 |
| Включение..... | 199 | Система обогрева рулевого колеса | | Панель управления системы THERMOTRONIC..... | 147 |
| Выбор..... | 199 | Включение / выключение..... | 115 | Разморозка лобового стекла..... | 147 |
| Вызов скорости движения из памяти..... | 199 | Система отопления | | Регулировка интенсивности воздушного потока..... | 147 |
| Выключение..... | 199 | см. Система отопления, вентиляции и кондиционирования | | Регулировка распределения воздуха..... | 147 |
| Кнопки..... | 199 | Система отопления, вентиляции и кондиционирования | | Регулировка температуры в салоне..... | 147 |
| Сохранение значения скорости..... | 199 | Вентиляционные дефлекторы спереди..... | 156 | Режим рециркуляции воздуха..... | 150 |
| Условия..... | 199 | Включение / выключение..... | 148 | Указание..... | 147 |
| Установка скорости..... | 199 | Включение / выключение обогрева заднего стекла..... | 147 | Установка / вынимание флакона (система ароматизации воздуха)..... | 151 |
| Система обеспечения безопасности движения | | | | Установка системы ароматизации..... | 151 |
| Адаптивный сигнал торможения..... | 196 | | | | |
| Активная система экстренного торможения..... | 213 | | | | |
| Ассистент рулевого управления STEER CONTROL..... | 194 | | | | |
| Видеокамеры..... | 190 | | | | |
| Обзор..... | 190 | | | | |

- Система охлаждения**
см. Система отопления, вентиляции и кондиционирования
- Система охраны салона**
Функция..... 100
- Система помощи водителю**
Система DYNAMIC BODY CONTROL..... 227
- Система помощи водителю**
см. Активная система контроля "слепых" зон
см. Активная система помощи в рулевом управлении
см. Активная система помощи при парковке
см. Активная система предупреждения о скоростных ограничениях
см. Активной системы удержания полосы движения
см. Активный ассистент поддержания дистанции DISTRONIC
см. Активный ассистент экстренной остановки
см. Камера 360°
см. Камера заднего вида
см. Ограничитель скорости
см. Рулевой ассистент PARKTRONIC
см. Система AIR BODY CONTROL
см. Система ATTENTION ASSIST
см. Система TEMPOMAT
см. Система контроля «слепых» зон
- см. Система обеспечения безопасности движения
см. Система распознавания дорожных знаков
см. Функция HOLD
- Система помощи при маневрировании с прицепом**
Использование..... 249
- Система помощи при парковке**
см. Активная система помощи при парковке
- Система помощи при трогании с места**
см. Оптимальное ускорение
- Система помощи при трогании с места (Drive Away Assist)..... 246**
- Система превентивной защиты водителя и пассажиров**
см. Система PRE-SAFE® (система превентивной защиты водителя и пассажиров)
см. Система PRE-SAFE® PLUS (система превентивной защиты водителя и пассажиров с расширенными функциями)
- Система предупреждения об объектах, движущихся в поперечном направлении (Cross Traffic Alert)..... 247**
- Система противодействия боковому ветру**
Функция / указания..... 193
- Система распознавания дорожных знаков**
Настройка..... 220
Системные пределы..... 218
Функционирование / указания..... 218
- Система регулирования динамики движения**
см. Система ESP® (электронная система стабилизации движения)
- Система регулирования уровня кузова**
см. Система AIR BODY CONTROL
- Система тревожной сигнализации**
см. Система EDW (противоугонная сигнализационная система)
- Система удержания пассажиров**
Неисправность..... 41
основные указания для детей..... 56
Потенциал защиты..... 40
Потенциал защиты ограничен..... 40
Предупредительная сигнальная лампа..... 41
Самодиагностирование..... 41
Функционирование при аварии..... 41
Эксплуатационная готовность..... 41
- Система удержания полосы движения**
см. Активной системы удержания полосы движения
- Система управления**
см. Бортовой компьютер

Система экстренного вызова Mercedes-Benz

| | |
|--|-----|
| Включение / выключение тестового режима ERA-GLONASS..... | 302 |
| Информация..... | 299 |
| Информация о передаче данных..... | 301 |
| Обзор..... | 299 |
| Самодиагностика..... | 301 |

Система экстренного торможения

см. Система BAS (система экстренного торможения)

Системные настройки

| | |
|---|-----|
| Обзор меню «Системные настройки»..... | 274 |
| Функция сброса (мультимедийная система MBUX)..... | 278 |

Системы безопасности

см. Система обеспечения безопасности движения

системы отопления, вентиляции и кондиционирования

| | |
|---|----|
| Проветривание автомобиля (комфорт-абельное открывание)..... | 92 |
|---|----|

Служба помощи при аварии и поломке

| | |
|--------------------------|-----|
| Mercedes me connect..... | 295 |
|--------------------------|-----|

Смартфон

см. Интеграция смартфона
см. Телефон

Солнцезащитная шторка

| | |
|--------------------|----|
| Заднее стекло..... | 98 |
| Сдвижной люк..... | 94 |

Сообщение (дисплей приборов)

см. Сообщение на дисплее











Сообщение на дисплее

















| | |
|---------------------------------|-----|
| Вызов (бортовой компьютер)..... | 383 |
| Указания..... | 383 |









































Сообщение о неисправности







см. Сообщение на дисплее

Сообщения на дисплее

| | |
|--|-----|
|  --- км/ч..... | 410 |
|  --- км/ч..... | 409 |
|  --- км/ч..... | 409 |
|  12-вольтовая АКБ См. "Руководство" ... | 427 |
|  48-вольтовая АКБ См. "Руководство" ... | 429 |
|  Attention Assist не действует..... | 408 |
|  Attention Assist: Сделайте перерыв!... | 408 |
|  Intelligent Light System не действует.. | 391 |
|  | 435 |
|  А/м готов к эксплуатации Перед выходом из а/м выключите зажигание..... | 394 |
|  Автомобиль опускается..... | 420 |

| | |
|---|-----|
|  Автомобиль поднимается Ждите!..... | 420 |
|  Автомобиль поднимается..... | 420 |
|  Ближний свет слева (пример)..... | 389 |
|  Включите наружное освещение..... | 390 |
|  Внимание Дефект шины..... | 432 |
|  врем.нет доступа См. "Руководство" ... | 422 |
|  врем.нет доступа См. "Руководство" ... | 423 |
|  Временно нет доступа Вид камеры ограничен..... | 418 |
|  Временно нет доступа Датчики загрязнены..... | 417 |
|  Выкл..... | 410 |
|  HOLD выключена..... | 408 |
|  Выключите свет!..... | 390 |
|  Давление мотор.масла Остановить а/м Выключить двигатель..... | 439 |
|  Двигаться медленнее..... | 421 |
|  Долейте AdBlue Авар.ход через XXX км См. "Руководство" | 435 |
|  Долейте XX,Хл AdBlue Включ.зажиг., ждите 60 с, иначе запуск невозможен..... | 436 |

| | | |
|--|---|--|
|  Долейте жидкость стеклоомывателя... 398 |  SOS не действует..... 426 |  Охлажд.жидкость СТОП! Выключ.двигатель!..... 399 |
|  Долейте охлажд.жидкость См."Руководство"..... 399 |  не действуют См."Руководство"..... 423 |  Пассивный режим..... 410 |
|  Долить AdBlue См."Руководство"..... 435 |  EBD не действуют См."Руководство"..... 425 |  120km/h Превышена максимально допустимая скорость..... 411 |
|  Ждите! 48-вольтовая АКБ заряжается..... 429 |  Неисправн.сист.AdBlue Авар.ход через XXX km См."Руководство"..... 436 |  При заправке на АЗС долить 1 л моторного масла..... 438 |
|  Замените воздушный фильтр..... 401 |  Неисправн.сист.AdBlue Авар.ход: макс. XXXкм/ч Пуск невозм.чер. XXXкм.... 437 |  При заправке проверьте уровень моторного масла..... 437 |
|  Замените ключ..... 387 |  Неисправность Не превышать скорость 80 km/h..... 419 |  Проверьте крепление тяг- сцеп.устр-ва (сообщение белого цвета на дисплее)..... 394 |
|  Замените элементы питания ключа.... 387 |  Неисправность системы AdBlue Пуск невозможен..... 437 |  Проверьте уровень тормозной жидкости..... 407 |
|  Замер уровня моторного масла невозможен..... 439 |  Неисправность системы AdBlue См."Руководство"..... 436 |  Проверьте шины!..... 431 |
|  Ключ не распознан (сообщение на дисплее белого цвета)..... 388 |  Неисправность системы удерж.пасс. Обрат-ся в пункт ТО!..... 384 |  Прочистить топливный фильтр..... 401 |
|  Ключ не распознан (сообщение на дисплее красного цвета)..... 388 |  Неисправность См."Руководство"..... 389 |  Резерв топлива..... 400 |
|  Ключ синхронизируется Ждите!..... 388 |  Окон.подуш.безоп. слева неис- правна Обрат-ся в пункт ТО! (пример)..... 384 |  Рул.управлен.неисправно Немед- ленно остановитесь См."Руководство"..... 396 |
|  Колесные датчики отсутствуют..... 431 |  Остановите а/м Оставьте двига- тель включенным..... 428 |  Рул.управлен.неисправно Повы- шен.затрата усилий См."Руководство"..... 396 |
|  Не действует Заправьте топливо..... 393 |  Отрегулируйте давление воздуха в шинах..... 432 | |
|  Не действует Слабое напряжение АКБ..... 393 | | |
|  Не действует См."Руководство"..... 393 | | |
|  не действует См."Руководство"..... 424 | | |

| | | | | | |
|---|-----|--|-----|--|-----|
|  Система адаптивного освещен.поворотов не действует..... | 390 | ТЕМПОМАТ и ограничитель скорости не действуют..... | 409 | Активн.система удержания полосы движения не действует..... | 416 |
|  См."Руководство"..... | 427 | ТЕМПОМАТ не действует..... | 409 | Активная система удерж.пол.движения в наст.вр.недоступна См."Руководство"..... | 416 |
|  Снизить уровень моторного масла..... | 438 | Аварийная световая сигнализация | | Активный ассистент поддержания | |
|  Спереди слева Неисправность | | Неисправность..... | 392 | дистанции временно недоступен | |
| Обрат-ся в пункт ТО! (пример)..... | 384 | Автомобиль готов к пуску двигателя..... | 430 | См."Руководство"..... | 410 |
|  Спинка сиденья спереди слева не зафиксирована (пример)..... | 398 | Актив.сигнал.перестр. при движении с прицепом недоступна См."Руководство"..... | 415 | Активный ассистент поддержания | |
|  СТОП! Слишком низкий клиренс!..... | 419 | Активирована постоянная передача N | | дистанции не действует..... | 411 |
|  СТОП! См."Руководство"..... | 428 | Опасность откатывания автомобиля..... | 402 | Активный ассистент поддержания | |
|  Стояночный тормоз Для отпущения включить зажигание..... | 407 | Активируется функция экстренной остановки..... | 412 | дистанции снова доступен..... | 411 |
|  Стояночный тормоз Отпустить!..... | 407 | Активн.сист.торможения Функционирование временно ограничено | | Активный ассистент рулевого управления временно недоступен | |
|  Стояночный тормоз | | См."Руководство"..... | 425 | См."Руководство"..... | 411 |
| См."Руководство"..... | 404 | Активн.сист.торможения Функционирование ограничено См."Руководство"..... | 426 | Активный ассистент рулевого управления не действует..... | 412 |
|  Уровень мот.масла СТОП! | | Активн.система сигнал.перестроен. | | Активный капот Неисправность | |
| Выключ.двигатель!..... | 438 | врем.недоступна См."Руководство"..... | 415 | См."Руководство"..... | 396 |
|  Функция автоматич. включения фар не действует..... | 390 | Активн.система сигнал.перестроен. не действует..... | 415 | Ассист.рулевого управлен. временно недоступен из-за многочисленных экстренных остановок..... | 412 |
| PRE-SAFE не действует См."Руководство"... | 387 | | | | |
| ТЕМПОМАТ выключен..... | 409 | | | | |

| | | | | | |
|---|-----|---|-----|--|----------|
| Ассистент движения в заторе временно недоступен См."Руководство"..... | 413 | Ограничение скорости (зимние шины) XXX км/ч..... | 411 | Проекционный дисплей в настоящее время недоступен См."Руководство"..... | 395 |
| Ассистент движения в заторе не действует См."Руководство"..... | 413 | Ограничитель скорости в пассивном режиме..... | 409 | Проекционный дисплей не действует..... | 396 |
| Давление воздуха в шинах Проверьте шины!..... | 434 | Ограничитель скорости не действует..... | 409 | Пуск двигателя невозможен См."Руководство"..... | 399, 429 |
| Движение задним ходом невозможно Обрат-ся в пункт ТО!..... | 403 | Опасность откатывания а/м Дверь водит.открыта, АКП не в положен.Р..... | 402 | Распознан прибор в диагностическом интерфейсе См."Руководство"..... | 427 |
| Для выключения двигателя нажимайте на кнопку Start/Stop как минимум в течение 3 сек.или 3 раза..... | 399 | Остановите а/м Оставьте двигат.включ. Ждите КП охлаждается..... | 403 | Резервная АКБ Неисправность (сообщение на дисплее белого цвета)..... | 403 |
| Для переключения в положение D или R сначала нажмите на педаль тормоза..... | 402 | Перегрев шин..... | 433 | Резервная АКБ Неисправность (сообщение на дисплее красного цвета)..... | 404 |
| Для переключения в положение R сначала нажмите на педаль тормоза..... | 402 | Передача Р только при остановленном автомобиле..... | 401 | Сигнализ.паден. давления воздуха в шинах не действует..... | 434 |
| Для снятия с перед. Р или N нажмите на педаль тормоза и включите двигатель..... | 402 | Подушка безоп. передн.пассажира включена См."Руководство"..... | 386 | Сигнализ.перестр. при движении с прицепом недоступна См."Руководство"..... | 415 |
| Для снятия с передачи Р нажмите на педаль тормоза..... | 401 | Подушка безоп. передн.пассажира выключена См."Руководство"..... | 385 | Сигнализация перестроения врем.недоступна См."Руководство"..... | 414 |
| Коробка передач Неисправность СТОП!..... | 403 | Положите ключ в специально выделенный отсек См."Руководство"..... | 389 | Сигнализация перестроения не действует..... | 414 |
| Не переключая передачи, обратитесь в пункт ТО!..... | 402 | После замера давлен.активируйте заново сигн.падения давления в шинах..... | 434 | Сист.адапт. фар дал.света времен.недоступна См."Руководство"..... | 391 |
| | | Проверить тормозные накладки См."Руководство"..... | 408 | | |

| | | | |
|---|------------|--|--|
| Сист.адаптации фар дал.света с расш.ф. в наст.вр.недоступна | | | |
| См."Руководство"..... | 392 | | |
| Сист.контроля давления в шинах не действует Отсутст.колес.датч..... | 431 | | |
| Сист.контроля давления воздуха в шинах врем.не доступна..... | 430 | | |
| Сист.контроля давления воздуха в шинах не действует..... | 430 | | |
| Сист.распознав. дорожных знаков временно недоступна См."Руководство"..... | 413 | | |
| Система адаптации фар дальнего света не действует..... | 391 | | |
| Система адаптации фар дальнего света с расшир.функциями не действует..... | 392 | | |
| Система помощи при парковке и PARKTRONIC не действуют | | | |
| См."Руководство"..... | 421 | | |
| Система распознавания дорожных знаков не действует..... | 414 | | |
| Снизить скорость..... | 433 | | |
| Стеклоочистители Неисправность..... | 398 | | |
| Сохранение данных | | | |
| Автомобиль..... | 36 | | |
| Онлайн-службы..... | 38 | | |
| Права на защиту данных..... | 39 | | |
| Электронные блоки управления..... | 36 | | |
| Специализированная мастерская | | | |
| см. Специализированная мастерская с квалифицированным персоналом | | | |
| Специализированная мастерская с квалифицированным персоналом..... | 33 | | |
| Специфические для компонентов указания..... | 367 | | |
| Способность сохранения эксплуатационных свойств при повреждении | | | |
| Шины MOExtended..... | 329 | | |
| Стартерная аккумуляторная батарея | | | |
| Зарядка (Remote Online)..... | 161 | | |
| Стекла | | | |
| Уход..... | 322 | | |
| Стекла | | | |
| см. Боковые стекла | | | |
| Стеклоомыватель | | | |
| Заполнение..... | 317 | | |
| Стеклоомывающая жидкость | | | |
| Указания..... | 378 | | |
| Стеклоочистители | | | |
| Включение / выключение..... | 140 | | |
| Замена щеток стеклоочистителей..... | 140 | | |
| Замена щеток стеклоочистителей (система MAGIC VISION CONTROL)..... | 142 | | |
| Стеклоподъемники | | | |
| см. Боковые стекла | | | |
| Стояночные огни..... | 130 | | |
| Стояночный тормоз | | | |
| см. Электрический стояночный тормоз | | | |
| Т | | | |
| Таблица значений давления воздуха в шинах..... | 350 | | |
| Телевизор | | | |
| Информация..... | 306 | | |
| Телефон | | | |
| Беспроводная зарядка (мобильный телефон)..... | 128 | | |
| Обзор меню телефона..... | 289 | | |
| Подключение мобильного телефона (Secure Simple Pairing)..... | 290 | | |
| Подключение мобильного телефона (код доступа)..... | 290 | | |
| Режимы работы..... | 289 | | |
| Указания..... | 286 | | |

| | | | | | |
|---|-----|--|-----|--|-----|
| Функции в меню телефона..... | 290 | Обозначения в соответствии с регламентом радиосвязи (Индонезия)..... | 367 | Присадки..... | 372 |
| Телефонные вызовы | | Обозначения в соответствии с регламентом радиосвязи (мелкие детали)..... | 367 | Резервный запас топлива..... | 374 |
| Служба Mercedes me..... | 290 | Опорная нагрузка..... | 381 | Серосодержание..... | 371 |
| Температура | | Размер свеса (тягово-сцепное устройство)..... | 380 | Торможение при маневрировании | 247 |
| Регулировка температуры в салоне..... | 147 | Специфические для компонентов указания..... | 367 | Тормозная жидкость | |
| Температура шин | | Точки крепления (тягово-сцепное устройство)..... | 380 | Указания..... | 377 |
| Проверка (система контроля давления воздуха в шинах)..... | 351 | Указания (тягово-сцепное устройство)..... | 380 | Тормозная система | |
| Система контроля давления воздуха в шинах (функционирование)..... | 351 | Техническое обслуживание | | Адаптивный сигнал торможения..... | 196 |
| Темпомат регулирования дистанции до движущегося впереди автомобиля | | см. Система ASSYST PLUS | | Активная система экстренного торможения..... | 213 |
| см. Активный ассистент поддержания дистанции DISTRONIC | | Техобслуживание автомобиля | | Новые / замененные тормозные колодки / тормозные диски..... | 161 |
| Темы настроек | | см. Система ASSYST PLUS | | Ограниченная эффективность торможения (обработанные солью дороги)..... | 163 |
| Пристегивание..... | 274 | Техосмотр | | Система ABS (антиблокировочная система)..... | 191 |
| Тестовый режим ERA-GLONASS | | см. Система ASSYST PLUS | | Система BAS (система экстренного торможения)..... | 192 |
| Включение / выключение..... | 302 | Топливо | | Система EBD (электронная система распределения тормозных сил)..... | 194 |
| Технические характеристики | | E10..... | 371 | Указания по вождению..... | 163 |
| Информация..... | 365 | Бензин..... | 371 | Указания по обкатке..... | 161 |
| Масса буксируемого груза (эксплуатация с прицепом)..... | 380 | Дизельным топливом..... | 372 | Функция HOLD..... | 195 |
| Монтажные размеры (тягово-сцепное устройство)..... | 380 | Заправка..... | 176 | Транспортировка | |
| Нагрузка на ось (эксплуатация с прицепом)..... | 381 | Качество (бензин)..... | 371 | Автомобиль..... | 342 |
| | | Качество (дизельное топливо)..... | 372 | трогание с места | |
| | | Низкая температура наружного воздуха..... | 372 | см. Указания по вождению | |
| | | Объем топливного бака..... | 374 | | |

Тягово-цепное устройство

| | |
|-------------------------------|-----|
| Масса буксируемого груза..... | 380 |
| Монтажные размеры..... | 380 |
| Нагрузка на ось..... | 381 |
| Общие указания..... | 380 |
| Размер свеса..... | 380 |
| Точки крепления..... | 380 |

У**Удельный коэффициент поглощения излучения.....**

24

Указания по вождению

| | |
|---|-----|
| Общие указания по управлению автомобилем..... | 163 |
| оптимальное ускорение..... | 162 |
| Поездка за границу (перенастройка системы освещения, ближний свет фар)..... | 130 |

Указания по движению

| | |
|--------------------------|-----|
| Указания по обкатке..... | 161 |
|--------------------------|-----|

Указания по обкатке.....

161

Указатель поворота.....

132

Упор

см. Противооткатный упор

Уровень кузова автомобиля (система AIR BODY CONTROL)

| | |
|----------------|-----|
| Настройка..... | 228 |
|----------------|-----|

Усилитель тормозного привода

см. Система BAS (система экстренного торможения)

Установить скорость

см. Система TEMPOMAT

Установка масштаба

см. Карта

Установки системы

см. Язык

Устройство защиты от буксировки

| | |
|-----------------------------|-----|
| Включение / выключение..... | 100 |
| Функционирование..... | 100 |

Устройство защиты салона

| | |
|-----------------------------|-----|
| Включение / выключение..... | 101 |
|-----------------------------|-----|

Уход

| | |
|--|-----|
| Автомобильная мойка..... | 318 |
| Водо-воздушный канал..... | 318 |
| Водоструйный моющий аппарат высокого давления..... | 319 |
| Выпускные трубы глушителя..... | 322 |
| Датчики..... | 322 |
| Декоративная пленка..... | 321 |
| Дисплей..... | 323 |
| Камера 360°..... | 322 |
| Камера заднего вида..... | 322 |
| Ковровое покрытие..... | 323 |
| Колеса / колесные диски..... | 322 |

| | |
|---|-----|
| Лакокрасочное покрытие..... | 320 |
| Наружное освещение..... | 322 |
| Натуральное дерево / декоративные элементы..... | 323 |
| Обивка сиденья..... | 323 |
| Облицовка потолка..... | 323 |
| Пластиковая облицовка..... | 323 |
| Проекционный дисплей..... | 323 |
| Ремень безопасности..... | 323 |
| Рулевое колесо..... | 323 |
| Ручная мойка..... | 320 |
| Стекла..... | 322 |
| Фаркоп..... | 322 |
| Щетки стеклоочистителей..... | 322 |

Ф**Фаркоп**

| | |
|--|-----|
| Ассистент маневрирования прицепа..... | 248 |
| Выдвигание / задвигание ножки сцепного шара..... | 251 |
| Кронштейн для велосипедов..... | 254 |
| Опорная нагрузка..... | 381 |
| Присоединение / отсоединение прицепа... .. | 252 |
| Розетка..... | 252 |
| Указания..... | 250 |
| Уход..... | 322 |

| | | | | | |
|--|--|--|---|--|-----|
| Филиал см. Специализированная мастерская с квалифицированным персоналом | Включение / выключение (панель управления)..... | 148 | Установка уровня кузова автомобиля (система AIR BODY CONTROL)..... | 228 | |
| Фирменные детали | 21 | Функция облегчения высадки Регулировка..... | 117 | Характеристика жесткости амортизаторов..... | 227 |
| Флакон Установка / вынимание..... | 151 | Функция облегчения посадки Регулировка..... | 117 | Ходовая часть см. Система AIR BODY CONTROL | |
| Флакон для ароматизатора см. Система ароматизации | | Функция памяти Использование..... | 118 | Ходовые качества (необычные) | 348 |
| Фонарь для чтения Включение / выключение (бесконтакт- ное)..... | 272 | Наружные зеркала заднего вида..... | 118 | Холостой ход Включение..... | 173 |
| Функциональное сиденье см. Панель управления на двери | | Проекционный дисплей..... | 118 | Ц | |
| Функция ECO Start-Stop Выключение / включение..... | 167 | Рулевое колесо..... | 118 | Цепи противоскольжения | 348 |
| Функция HANDS-FREE ACCESS | 89 | Сиденье..... | 118 | Ч | |
| Функция HOLD Включение / выключение..... | 195 | Функция..... | 117 | Частоты Мобильный телефон..... | 366 |
| Функция / указания..... | 195 | Функция помощи при парковке см. Рулевой ассистент PARKTRONIC | | Радиостанция..... | 366 |
| Функция Start-Stop см. Функция ECO Start-Stop | | Функция сброса (мультимедийная система MBUX) | 278 | Чистка см. Уход | |
| Функция кондиционирования воздуха Включение / выключение (мультиме- дийная система MBUX)..... | 149 | Функция синхронизации Включение / выключение (мультиме- дийная система MBUX)..... | 150 | Ш | |
| | | Включение / выключение (панель управления)..... | 150 | Шильдик Автомобиль..... | 368 |
| | | Х | | Шины Выбор..... | 353 |
| | | Ходовая часть Система DYNAMIC BODY CONTROL..... | 227 | | |

| | | | | | |
|--|----------|---|-----|---|-----|
| Давление воздуха в шинах (указания)..... | 349 | Шины MOExtended..... | 329 | Сертификат соответствия (электромагнитная совместимость)..... | 24 |
| Замена..... | 353, 358 | Шумообразование..... | 348 | Эксплуатационные материалы | |
| Замена колпака ступицы колеса..... | 359 | Шины MOExtended..... | 329 | AdBlue®..... | 374 |
| Комплект для временного ремонта шин TIREFIT..... | 330 | Шум | | Моторное масло..... | 375 |
| Монтаж..... | 362 | Система PRE-SAFE® Sound..... | 55 | Охлаждающая жидкость (двигатель)..... | 377 |
| Необычные ходовые качества..... | 348 | | | Присадки (топливо)..... | 372 |
| Перезапуск сигнализации падения давления воздуха в шинах..... | 353 | Щ | | Стеклоомывающая жидкость..... | 378 |
| Перезапуск системы контроля давления воздуха в шинах..... | 352 | Щетки стеклоочистителей | | Топливо (бензин)..... | 371 |
| Перестановка..... | 357 | Замена (лобовое стекло)..... | 140 | Топливо (дизельное топливо)..... | 372 |
| Повреждение шины..... | 328 | Уход..... | 322 | Тормозная жидкость..... | 377 |
| Проверка..... | 348 | Щетки стеклоочистителя | | Указания..... | 369 |
| Проверка давления воздуха в шинах (система контроля давления воздуха в шинах)..... | 351 | Замена (система MAGIC VISION CONTROL)..... | 142 | Эксплуатация в зимний период | |
| Проверка температуры шин (система контроля давления воздуха в шинах)..... | 351 | | | Цепи противоскольжения..... | 348 |
| Сигнализация падения давления воздуха в шинах (функция)..... | 352 | Э | | Экстренная ситуация | |
| Система контроля давления воздуха в шинах (функционирование)..... | 351 | Эксплуатационная безопасность | | Аптечка..... | 327 |
| Снятие..... | 361 | Бортовая сеть на 48 В..... | 22 | Обзор элементов помощи при аварии..... | 16 |
| Таблица значений давления воздуха в шинах..... | 350 | Эксплуатационная надежность | | Огнетушитель..... | 327 |
| Указания по монтажу..... | 353 | Информация..... | 22 | Сигнальный жилет..... | 326 |
| Хранение..... | 357 | Сертификат соответствия (автомобильный домкрат)..... | 31 | Установка знака аварийной остановки..... | 327 |
| Цепи противоскольжения..... | 348 | Сертификат соответствия (использующие радиосвязь компоненты систем автомобиля)..... | 24 | Экстренное торможение..... | 188 |
| | | Сертификат соответствия (комплект для временного ремонта шин TIREFIT)..... | 32 | Экстренное торможение | |
| | | | | см. Система BAS (система экстренного торможения) | |
| | | | | Электрические предохранители | |
| | | | | см. Предохранители | |

Электрический стояночный тормоз

| | |
|---|-----|
| Автоматическое задействование..... | 186 |
| Автоматическое отпущение..... | 187 |
| Осуществление экстренного торможения... | 188 |
| Ручное задействование / отпущение..... | 187 |

Электромагнитная совместимость

| | |
|------------------------------|----|
| Сертификат соответствия..... | 24 |
|------------------------------|----|

Электронная система стабилизации движения

см. Система ESP® (электронная система стабилизации движения)

Электронная система стабилизации прицепа

| | |
|-------------------------|-----|
| Функция / указания..... | 193 |
|-------------------------|-----|

Электронное оборудование автомобиля

| | |
|---|-----|
| Радиостанции..... | 365 |
| Указания..... | 365 |
| Электронное оборудование двигателя..... | 365 |

Электронное оборудование двигателя

| | |
|---------------|-----|
| Указания..... | 365 |
|---------------|-----|

Электронное руководство по эксплуатации... 18**Электропитание**

| | |
|--|-----|
| Включение (кнопка пуска / выключения двигателя)..... | 158 |
|--|-----|

Элемент питания (ключ)

| | |
|-------------|----|
| Замена..... | 79 |
|-------------|----|

Я**Язык**

| | |
|----------------|-----|
| Настройка..... | 278 |
| Указания..... | 278 |

Якорный ремень Top Tether..... 67

Выходные данные

Интернет

Дополнительная информация об автомобилях Mercedes-Benz и о компании Mercedes-Benz AG представлена в Интернете на сайте:

<https://www.mercedes-benz.com>

<https://www.daimler.com>

Редакция

Все вопросы и предложения, касающиеся настоящего руководства по эксплуатации, просим направлять в техническую редакцию по адресу:

Mercedes-Benz AG, HPC: CAC, Customer Service,
70546 Stuttgart, Германия

©Mercedes-Benz AG: перепечатка, перевод и тиражирование, в том числе выборочные, без письменного согласия Mercedes-Benz AG не разрешаются.

Автопроизводитель

Mercedes-Benz AG

Mercedesstraße 120

70372 Stuttgart

Германия



В электронном виде в автомобиле

Ознакомьтесь с содержанием руководства по эксплуатации непосредственно в мультимедийной системе Вашего автомобиля (пункт меню «Информация об автомобиле»). Начните с краткого руководства или углубите Ваши познания с помощью полезных советов.



Папка с автомобильной документацией в автомобиле

Здесь приведена вся информация об управлении, сервисных услугах и гарантии на Ваш автомобиль в печатной форме.



В электронном виде в Интернете

Вы можете получить доступ к руководству по эксплуатации на Вашей домашней странице Mercedes-Benz.



В электронном виде в виде приложения

Приложение Mercedes-Benz Guides доступно бесплатно в общеизвестных магазинах приложений.



2385848510Z122

Заказ № P238 0825 22 Изделие № 238 584 85 10 Z122
Выпуск ÄJ2021-2a



Apple® iOS



Android™