

Отказ от ответственности

Настоящая онлайн-версия руководства по эксплуатации описывает все модели, элементы базовой и дополнительной комплектации Вашего автомобиля. Возможны отклонения в языковых вариантах, связанные со спецификой отдельных стран. Учитывайте, что Ваш автомобиль может быть оснащен не всеми описанными функциями. Это касается также систем и функций, важных для обеспечения безопасности.

Для получения печатного руководства по эксплуатации для автомобилей других моделей и модельных годов мы просим Вас обращаться к Вашему официальному дилеру Mercedes-Benz. Это онлайн-руководство по эксплуатации всегда содержит самую актуальную информацию. Возможные отклонения, касающиеся Вашего конкретного автомобиля, могут быть не учтены, поскольку компания Mercedes-Benz постоянно совершенствует свои автомобили в соответствии с новейшим уровнем техники, а также производит изменения формы и комплектации.

Прочитайте также печатное руководство по эксплуатации, дополнительные документы, а также электронное руководство по эксплуатации.

Авторские права

Все права защищены. Все тексты, иллюстрации и графические изображения защищены авторским правом и другими законами по защите интеллектуальной собственности. Запрещается их копирование, изменение и использование на других веб-сайтах в коммерческих целях или для передачи третьим лицам.





В-Класс

Руководство по эксплуатации

Mercedes-Benz



Предупреждение о подушке безопасности переднего пассажира

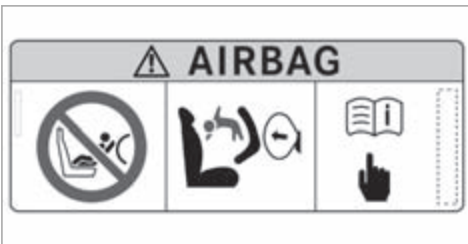

⚠ ОСТОРОЖНО Опасность травмирования или опасность для жизни при активированной подушке безопасности переднего пассажира

Если подушка безопасности переднего пассажира активирована, то ребенок на сиденье переднего пассажира в случае аварии может получить удар этой подушкой.

НИ В КОЕМ СЛУЧАЕ не используйте обращенное назад устройство удержания детей на сиденье с **АКТИВИРОВАННОЙ ФРОНТАЛЬНОЙ ПОДУШКОЙ БЕЗОПАСНОСТИ**. Это может привести к НАНЕ-

СЕНИЮ РЕБЕНКУ СЕРЬЕЗНЫХ ТЕЛЕСНЫХ ПОВРЕЖДЕНИЙ или ЕГО ГИБЕЛИ.

Учитывайте информацию, приведенную в главе «Дети в автомобиле».

Добро пожаловать в мир Mercedes-Benz!

Внимательно прочтите настоящее руководство по эксплуатации, а перед первой поездкой ознакомьтесь со своим автомобилем Mercedes-Benz. Для обеспечения своей безопасности и увеличения срока службы автомобиля соблюдайте указания и предупреждения, приведенные в настоящем руководстве по эксплуатации. Несоблюдение указаний и предупреждений может привести к повреждению автомобиля и травмированию людей.

Комплектация или товарное наименование Вашего автомобиля могут варьироваться и зависят от следующих факторов:

- Модель
- Заказ
- Исполнение для страны назначения
- Наличие

На иллюстрациях настоящего руководства по эксплуатации изображен автомобиль с левым расположением рулевого управления. В автомобилях с правым расположением рулевого управления расположение деталей автомобиля и элементов управления, соответственно, отличается.

Mercedes-Benz постоянно совершенствует свои автомобили.

В связи с этим Mercedes-Benz оставляет за собой право на внесение изменений в:

- форму
- комплектацию
- технические решения

Поэтому в некоторых случаях описание может отличаться от Вашего автомобиля.

Следующие документы являются неотъемлемой частью автомобиля:

- электронное руководство по эксплуатации,
- печатное руководство по эксплуатации,
- сервисная книжка,
- руководства по эксплуатации дополнительного оборудования (в зависимости от комплектации).

Постоянно храните эти документы в автомобиле. При продаже автомобиля передайте все документы новому владельцу.

2475843009Z122



Символы	5	Диагностический интерфейс	31	Грузовое отделение	83
Общий обзор	6	Специализированная мастерская с квали- фицированным персоналом	32	Боковые стекла	89
Передняя панель	6	Регистрация автомобиля	32	Сдвижной верхний люк	92
Сигнальные и контрольные лампы (стан- дартный дисплей приборов)	10	Использование автомобиля по назначению	33	Защита от кражи	96
Сигнальные и контрольные лампы (широко- форматный дисплей передней панели)	12	Информация по регламенту REACH	33	Сиденья и размещение вещей	100
Потолочная блок-панель управления	14	Указания для лиц с электронными медицин- скими вспомогательными устройствами	33	Указания по правильному положению сиденья водителя	100
Панель управления на двери и установки положения сидений	16	Ответственность за дефекты	34	Сиденья	101
Авария и поломка в пути	18	QR-код для определения карты экстренной помощи	34	Рулевое колесо	109
Электронное "Руководство по эксплуатации"	20	Хранение данных	34	Система облегчения посадки и выхода из автомобиля	110
Вызов электронного руководства по эксплуатации	20	Авторские права	38	автомобиля	110
Общие указания	22	Безопасность водителя и пассажиров	39	Функция памяти	111
Охрана окружающей среды	22	Система удержания пассажиров	39	Возможности размещения багажа	112
Возврат старых автомобилей	22	Ремни безопасности	41	Розетки	127
Оригинальные детали Mercedes-Benz	23	Подушки безопасности	45	Беспроводная зарядка мобильного теле- фона и соединение с наружной антенной	128
Руководство по эксплуатации	24	Система PRE-SAFE®	53	Установка и снятие напольного коврика	130
Эксплуатационная безопасность	24	Автоматические мероприятия после аварии	54	Свет и видимость	131
Сертификат соответствия	25	Безопасная перевозка детей в автомобиле	55	Наружное освещение	131
		Указания по домашним животным в автомобиле	74	Внутреннее освещение	139
		Открытие и закрытие	75	Замена ламп (только автомобили с галоген- ными фарами)	140
		Ключ	75	Стеклоочиститель и стеклоомыватель	142
		Двери	79	Зеркала	146

Система кондиционирования воздуха	150	Указания по дисплею приборов и бортовому компьютеру	256	Помощь при неисправности	326
Обзор систем кондиционирования воздуха	150	Обзор дисплея приборов	258	Авария	326
Управление системами кондиционирования воздуха	151	Обзор кнопок на рулевом колесе	259	Повреждение шины	328
Движение и паркование	159	Пользование бортовым компьютером	259	Аккумуляторная батарея (автомобиль)	334
Управление автомобилем	159	Обзор индикаторов на мультифункциональном дисплее	261	Пуск двигателя буксировкой и буксировка автомобиля	340
Переключатель DYNAMIC SELECT	168	Проекционный дисплей	261	Электрические предохранители	345
Механическая коробка передач	171	Мультимедийная система MBUX	264	Колеса и шины	349
Автоматическая коробка передач	173	Обзор и управление	264	Указания, касающиеся шумообразования или непривычных ходовых качеств	349
Функционирование системы 4MATIC	177	Установки системы	273	Указания для регулярной проверки колес и шин	349
Заправка топливом	177	Навигационная система	277	Указания по пользованию цепями противоскольжения	349
Паркование	184	Телефон	284	Давление воздуха в шинах	350
Системы управления автомобилем и системы обеспечения безопасности движения	192	Mercedes me & Apps	288	Замена колеса	355
Тягово-сцепное устройство	248	Система вызова помощи "Мерседес-Бенц"	296	Аварийное запасное колесо	364
Функционирование кронштейна для велосипедов	252	Радиоприемник и мультимедиа	304	Технические характеристики	368
Указания по буксировке автомобилей	254	Настройки звучания	308	Информация о технических характеристиках ...	368
Дисплей приборов и бортовой компьютер	256	Техобслуживание и уход	310	Электронное оборудование автомобиля	368
Указания относительно дисплея приборов и бортового компьютера	256	Индикация периодичности ТО системы ASSYST PLUS	310	Обозначения мелких деталей в соответствии с регламентом радиосвязи	370
		Моторный отсек	311	Обзор заводской таблички автомобиля, номера VIN и номера двигателя	370
		Очистка и уход	318		

4 Содержание

Эксплуатационные материалы	372
Паспортные данные автомобиля	381
Тягово-сцепное устройство	383

Сообщения на дисплее и предупредительные сигнальные / контрольные

лампы	386
Сообщения на дисплее	386
Предупредительные сигнальные и контрольные лампы	443

Предметный указатель	459
-----------------------------------	------------

В данном руководстве по эксплуатации можно найти следующие символы:

 **ОПАСНО** Опасность несоблюдения предупредительных указаний

Предупредительные указания обращают Ваше внимание на опасности, которые могут поставить под угрозу Ваше здоровье или Вашу жизнь, а также здоровье или жизнь других людей.

 Обращайте Ваше внимание на предупредительные указания.

 **Указание по охране окружающей среды** Ущерб окружающей среде из-за несоблюдения указаний по охране окружающей среды

Указания по охране окружающей среды содержат информацию об эксплуатации и утилизации в соответствии с требованиями по охране окружающей среды.

 Соблюдайте указания по охране окружающей среды.

 **УКАЗАНИЕ** Материальный ущерб из-за несоблюдения указаний о возможном материальном ущербе

Указания о возможном материальном ущербе информируют о рисках, которые могут привести к повреждению автомобиля.

 Соблюдайте указания о возможном материальном ущербе.

 Полезные указания или прочие сведения, которые могут Вам пригодиться.

 Инструкция

(→ стр.) Дополнительная информация по теме

Индикация Индикация на мультимедийном дисплее / мультимедийном дисплее







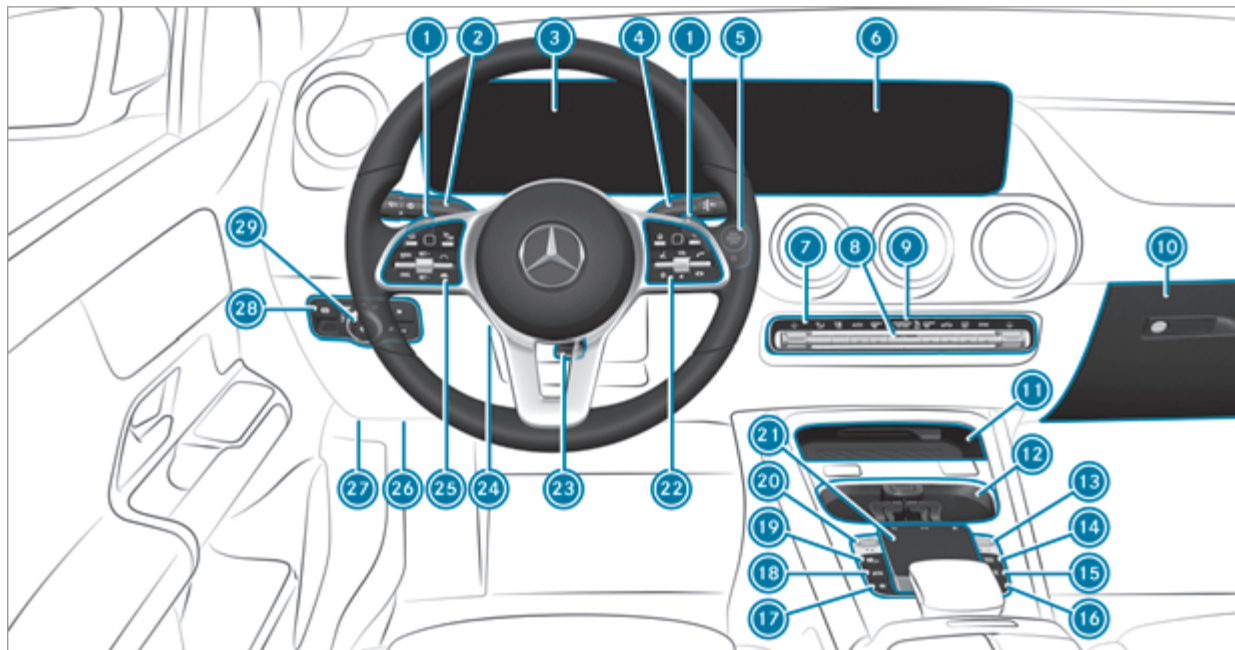





 Самый верхний уровень меню, который необходимо выбрать в мультимедийной системе

 Соответствующие подменю, которые необходимо выбрать в мультимедийной системе

* Обозначает причину



Автомобиль с левым расположением рулевого управления

1	Подрулевые селекторы АКП	→	175	15	 Вызов радиоприемника или носителей данных	→	266
2	Комбинированный переключатель	→	133	16	 Вызов телефона	→	266
3	Дисплей приборов	→	258	17	 Вызов элементов избранного	→	266
4	Селектор АКП DIRECT SELECT	→	173	18	 Вызов функций автомобиля	→	266
5	 Кнопка пуска / выключения двигателя	→	160	19	 Активная система помощи при парковке	→	244
	 Функция ECO Start-Stop	→	167	20	Переключатель DYNAMIC SELECT	→	170
6	Мультимедийный дисплей	→	264	21	Сенсорная панель	→	266
7	Системы отопления, вентиляции и кондиционирования	→	151	22	Группа управления мультимедийной системой MBUX	→	259
8	 Система аварийной световой сигнализации	→	133	23	Регулировка положения рулевого колеса	→	109
9	Контрольные лампы PASSENGER AIR BAG	→	50	24	 Включение / выключение подогрева рулевого колеса	→	110
10	Перчаточный ящик	→	115	25	Группа управления:		
11	Вещевое отделение	→	115		бортовой компьютер	→	259
12	Подстаканник				Система круиз-контроля TEMPOMAT или регулируемый ограничитель скорости	→	203
13	 Регулятор громкости и включение / выключение звука	→	264		 Активная система поддержания дистанции DISTRONIC	→	208
	 Включение / выключение мультимедийной системы MBUX	→	264	26	Диагностический интерфейс	→	31
14	 Вызов навигации	→	266				







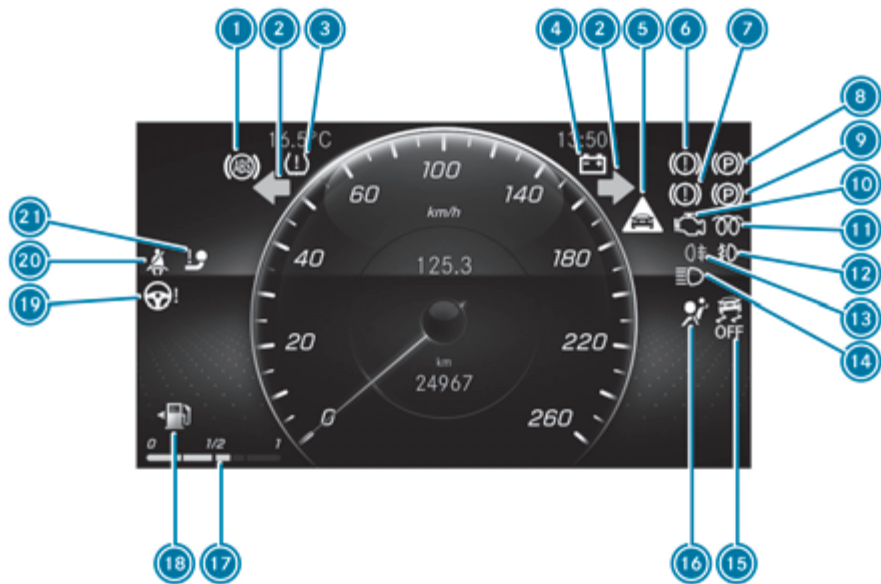















8 Общий обзор – Передняя панель

27	Открытие капота	→	312
28	 Электрический стояночный тормоз	→	188
29	Переключатель света	→	131

10 Общий обзор – Сигнальные и контрольные лампы (стандартный дисплей приборов)



Стандартный дисплей приборов



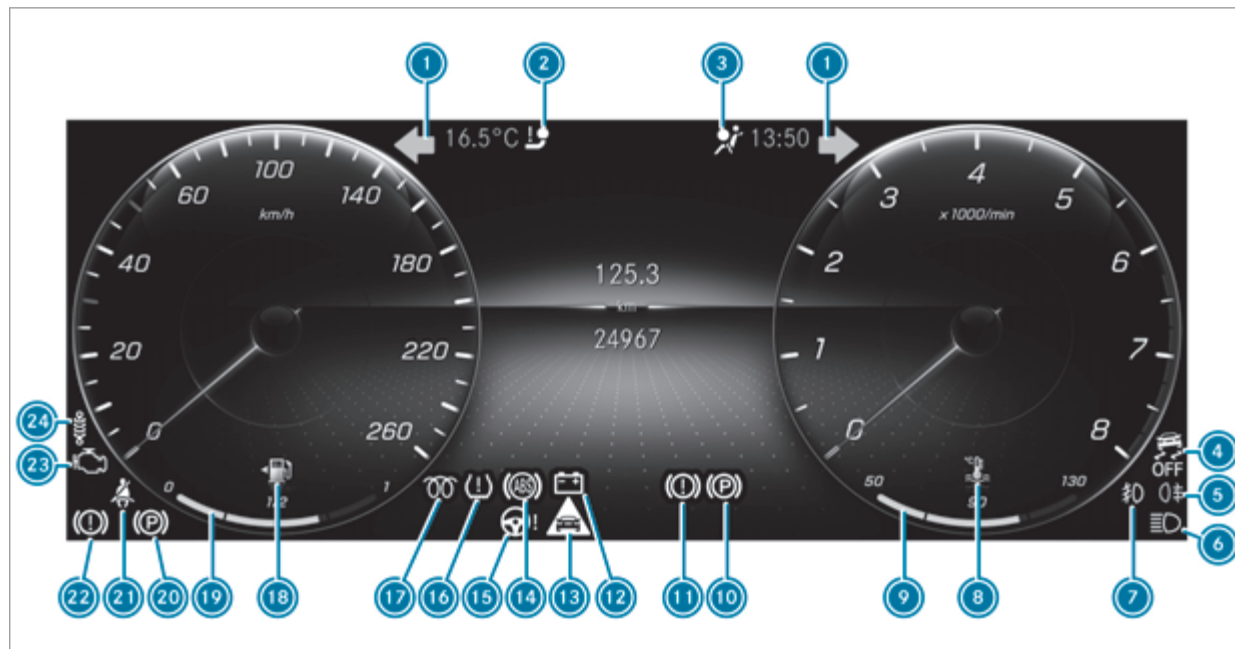



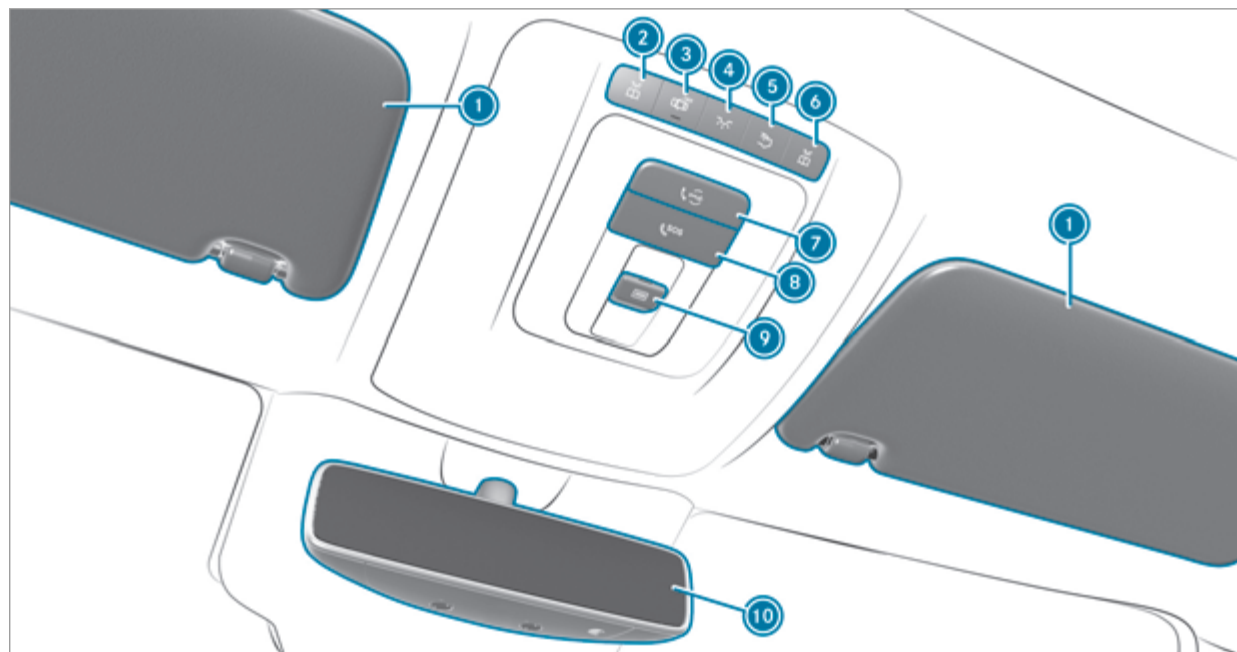

1		Антиблокировочная система ABS	→	454	13		Задний противотуманный свет	→	132
2		Мигающий свет	→	133	14		Дальний свет фар	→	133
3		Система контроля давления в шинах	→	457			Ближний свет фар	→	131
4		Электрическая неисправность	→	448			Габаритный свет	→	131
5		Предупреждение об опасной дистанции	→	453	15		Система ESP® выкл.	→	454
6		Тормозная система (желтая лампа)	→	451			Система ESP®	→	454
7		Тормозная система (красная лампа)	→	451	16		Система удержания пассажиров	→	445
8		Электрический стояночный тормоз (желтая лампа)	→	451	17		Уровень топлива	→	258
9		Электрический стояночный тормоз (красная лампа)	→	451	18		Резервный запас топлива с индикацией расположения крышки горловины топливного бака	→	448
10		Диагностика двигателя	→	448	19		Рулевое управление с усилителем привода	→	446
11		Дизельный двигатель: предпусковой подогрев			20		Ремень безопасности	→	445
12		Контрольная лампа не используется			21		Фаркоп	→	446











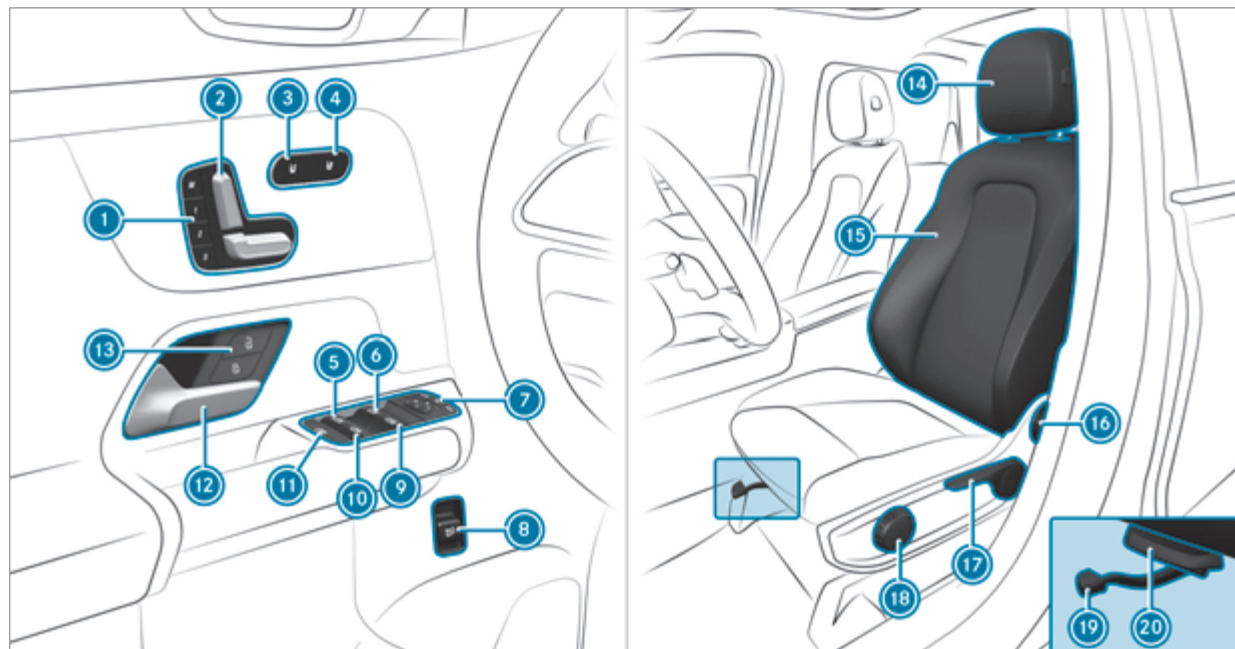



Дисплей приборов на широкоформатном дисплее передней панели

1		Мигающий свет	→	133	13		Предупреждение об опасной дистанции	→	453
2		Фаркоп	→	446	14		Антиблокировочная система ABS	→	454
3		Система удержания пассажиров	→	445	15		Рулевое управление с усилителем привода	→	446
4		Система ESP® выкл.	→	454	16		Система контроля давления в шинах	→	457
		Система ESP®	→	454	17		Дизельный двигатель: предпусковой подогрев		
5		Задний противотуманный свет	→	132	18		Резервный запас топлива с индикацией расположения крышки горловины топливного бака	→	448
6		Дальний свет фар	→	133	19		Уровень топлива	→	258
		Ближний свет фар	→	131	20		Электрический стояночный тормоз (красная лампа)	→	451
		Габаритный свет	→	131	21		Ремень безопасности	→	445
7		Контрольная лампа не используется			22		Тормозная система (красная лампа)	→	451
8		Температура охлаждающей жидкости	→	448	23		Диагностика двигателя	→	448
9		Индикация температуры охлаждающей жидкости	→	258	24		Контрольная лампа не используется		
10		Электрический стояночный тормоз (желтая лампа)	→	451					
11		Тормозная система (желтая лампа)	→	451					
12		Электрическая неисправность	→	448					





1	Солнцезащитные козырьки		
2	 Включение / выключение левой лампы для чтения	→	139
3	 Включение / выключение функции автоматического управления освещением салона	→	139
4	 Включение / выключение освещения передней части салона	→	139
5	 Включение / выключение освещения задней части салона	→	139
6	 Включение / выключение правой лампы для чтения	→	139
7	 Кнопка me	→	290
8	 Кнопка SOS	→	290
9	 Открывание / закрывание панорамной крыши со сдвижным люком	→	92
	 Открывание / закрывание солнцезащитной шторки	→	92
10	Внутрисалонное зеркало заднего вида	→	147



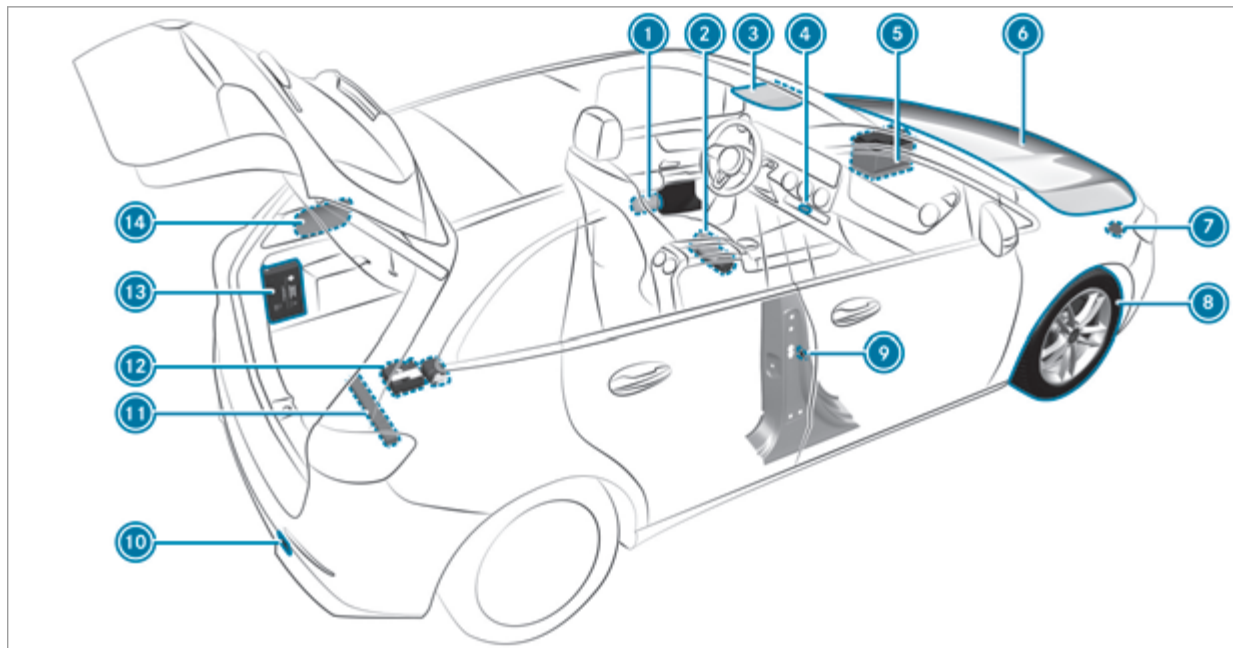

1	 Пользование функцией памяти	→	112	11	 Защита от детей для боковых стекол в задней части салона	→	73
2	Электрическая установка положения сиденья	→	104	12	Открытие двери	→	79
3	 Включение / выключение системы подогрева сидений	→	108	13	  Блокировка / разблокировка автомобиля	→	80
4	 Включение / выключение вентиляции сидений	→	109	14	Регулировка положения подголовников	→	106
5	 Открывание / закрывание левого заднего стекла	→	89	15	Конфигурирование настроек положения сидений	→	107
6	 Открывание / закрывание левого бокового стекла	→	89	16	Регулировка наклона спинки сиденья	→	103
7	 Пользование наружными зеркалами заднего вида	→	146	17	Регулировка высоты подушки сиденья	→	103
8	 Открывание/закрывание двери багажника	→	83	18	Регулировка наклона подушки сиденья	→	103
9	 Открывание / закрывание правого бокового стекла	→	89	19	Продольное направление регулировки положения сиденья	→	103
10	 Открывание / закрывание правого заднего стекла	→	89	20	Регулировка длины подушки сиденья	→	103



① Светоотражающие жилеты	→	326	⑩ Буксировка для пуска двигателя или буксировка неисправного автомобиля	→	341
② Огнетушитель	→	327	⑪ Знак аварийной остановки	→	326
③  Кнопка me	→	290	⑫ Комплект TIREFIT	→	330
 Кнопка SOS	→	290	⑬ Аптечка	→	327
④  Система аварийной световой сигнализации	→	133	⑭ Откидная крышка заправочного люка с:		
⑤ Облегчение пуска двигателя	→	338	информационной табличкой с указаниями по виду топлива	→	177
⑥ Проверка уровня эксплуатационных материалов и их долив	→	372	информационной табличкой с указаниями по давлению воздуха в шинах	→	351
⑦ Буксировка для пуска двигателя или буксировка неисправного автомобиля	→	341	QR-кодом для определения карты экстренной помощи	→	34
⑧ Повреждение шины	→	328			
⑨ Средняя стойка кузова с:					
QR-кодом для определения карты экстренной помощи	→	34			

Вызов электронного руководства по эксплуатации

Мультимедийная система:

→ →  → **Информация**
 → → "Руководство по эксплуат." → 



Электронное руководство по эксплуатации описывает функции автомобиля и мультимедийной системы и управление ими.

- ▶ В электронном руководстве по эксплуатации выберите один из следующих пунктов меню:
- **Поиск:** здесь можно осуществлять поиск по ключевым словам, чтобы быстро найти ответы на вопросы по эксплуатации автомобиля.

- **Быстрый старт:** здесь можно ознакомиться с первыми шагами по регулировке сиденья водителя.
- **Полезные советы:** здесь приведена информация, которая подготовит Вас к определенным будничным ситуациям, связанным с Вашим автомобилем.
- **Анимационные ролики:** здесь можно посмотреть анимационные ролики о функциях автомобиля.
- **Сообщения:** здесь приведена дополнительная информация о сообщениях на дисплее приборов.
- **Закладки:** здесь можно получить доступ к персональным сохраненным закладкам.
- **Язык:** здесь можно установить язык для электронного руководства по эксплуатации.

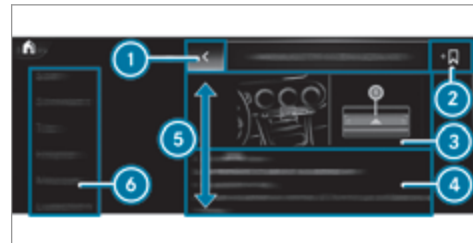

- 1 Назад
- 2 Добавить закладку
- 3 Иллюстрация
- 4 Область содержания
- 5 Направления движения области содержания
- 6 Меню

Некоторые разделы электронного руководства по эксплуатации, например «Предупреждения», можно разворачивать и сворачивать.

Дополнительные возможности вызова электронного руководства по эксплуатации:

Прямой доступ: путем продолжительного нажатия на элемент панели вкладок мультимедийной системы откройте соответствующий раздел электронного руководства по эксплуатации:



Дисплей приборов: вызов краткой информации о сообщениях на дисплее комбинации приборов

LINGUATRONIC: вызов при помощи системы голосового управления

Из соображений безопасности во время движения электронное руководство по эксплуатации деактивировано.

Охрана окружающей среды

! **УКАЗАНИЕ** Гибридный автомобиль с возможностью зарядки от внешней электросети

- ▶ Соблюдайте указания в руководстве по эксплуатации дополнительного оборудования. В противном случае Вы можете не распознать опасность.

🌿 **УКАЗАНИЕ ПО ОХРАНЕ ОКРУЖАЮЩЕЙ СРЕДЫ** Нанесение ущерба окружающей среде, обусловленного условиями эксплуатации и индивидуальным стилем вождения

Объем выбросов вредных веществ автомобиля напрямую зависит от эксплуатации автомобиля.

Эксплуатируйте автомобиль, не нанося ущерба окружающей среде, чтобы тем самым внести вклад в охрану окружающей среды. Для этого соблюдайте следующие рекомендации по условиям эксплуатации и индивидуальному стилю вождения.

Условия эксплуатации:

- ▶ Следите за правильным давлением воздуха в шинах.

- ▶ Не возите с собой ненужные предметы (например, неиспользуемый багажник на крыше).
- ▶ Соблюдайте межсервисные интервалы. Регулярно проходящий техобслуживание автомобиль наносит меньший вред окружающей среде.
- ▶ Всегда проводите сервисные работы в специализированной мастерской с квалифицированным персоналом.

Индивидуальный стиль вождения:

- ▶ При запуске не нажимайте на газ.
- ▶ Не прогревайте двигатель во время стоянки автомобиля.
- ▶ Двигайтесь предусмотрительно и соблюдайте безопасную дистанцию.
- ▶ Избегайте частых и интенсивных разгонов и торможений.
- ▶ Своевременно выполняйте переключение передач и используйте передачи только на $\frac{2}{3}$.
- ▶ Выключайте двигатель во время ожидания, обусловленного дорожными условиями,

например используйте функцию ECO Start-Stop.

- ▶ Двигайтесь с экономией топлива. Для энергоэффективного стиля вождения придерживайтесь индикации ECO.

Возврат старых автомобилей

Только для стран-членов ЕС:

"Мерседес-Бенц" примет Ваш автомобиль, подлежащий утилизации, для экологически безопасной утилизации в соответствии с требованиями Директивы Европейского Союза (ЕС) по утилизации старых автомобилей.

Для возврата подлежащего утилизации автомобиля в Вашем распоряжении имеется разветвленная сеть пунктов приема и предприятий по демонтажу. На этих предприятиях Вы можете бесплатно сдать свой автомобиль. Тем самым Вы внесете ценный вклад в завершение замкнутого цикла вторичного использования отходов и в дело бережного отношения к природным ресурсам.

Дополнительную информацию о вторичном использовании старых автомобилей, утилизации и условиях возврата можно найти на веб-сайте "Мерседес-Бенц" своей страны.

Оригинальные детали Mercedes-Benz



УКАЗАНИЕ ПО ЗАЩИТЕ ОКРУЖАЮЩЕЙ СРЕДЫ Нанесение вреда окружающей среде вследствие неиспользования восстановленных агрегатов

Компания Mercedes-Benz AG предлагает восстановленные агрегаты и запасные части, идентичные по качеству новым деталям. При этом действует такая же гарантия на дефекты, как и для новых деталей.

- ▶ Используйте восстановленные агрегаты и запасные части от компании Mercedes-Benz AG.



УКАЗАНИЕ Ограничение работоспособности систем удержания пассажиров вследствие установки аксессуаров, проведения ремонтных или сварочных работ

В следующих зонах автомобиля могут быть установлены подушки безопасности, натяжители ремней безопасности, а также блоки управления и датчики для систем удержания пассажиров:

- Двери

- Стойки крепления двери
- Пороги дверных проемов
- Сиденья
- Передняя панель
- Комбинация приборов
- Центральная консоль
- Боковая рама крыши

- ▶ Не устанавливайте в этих зонах никакие аксессуары, например аудиосистему.
- ▶ Не выполняйте в этих зонах никаких ремонтных или сварочных работ.
- ▶ Для дооборудования автомобиля аксессуарами обращайтесь в специализированную мастерскую с квалифицированным персоналом.

При использовании не допущенных компанией Mercedes-Benz деталей, шин и колес, а также важных для обеспечения безопасности аксессуаров эксплуатационная надежность автомобиля может находиться под угрозой. Возможно нарушение работы систем, важных для обеспечения безопасности, например тормозной системы. Используйте только оригинальные детали Mercedes-Benz или детали такого же качества. Используйте только допу-

щенные для Вашего типа автомобиля шины и колеса, а также аксессуары.

Mercedes-Benz проверяет оригинальные детали и допущенные для типа Вашего автомобиля комплектующие и аксессуары на надежность, безопасность и пригодность. Несмотря на постоянное наблюдение за рынком Mercedes-Benz не в состоянии произвести оценку деталей других производителей. Даже если в отдельном случае имеется приемочный документ допуска к эксплуатации органа технического контроля или ведомственное разрешение, Mercedes-Benz не берет на себя ответственность за использование этих деталей в автомобилях Mercedes-Benz.

Только при условии соответствия действующим законодательным предписаниям определенные детали допускаются для использования при монтаже и переоборудовании. Все оригинальные детали Mercedes-Benz отвечают условиям допуска. Использование недопущенных деталей может привести к аннулированию разрешения на эксплуатацию.

Это происходит в следующих ситуациях:

- При изменении вида транспортного средства, указанного в разрешении на эксплуатацию.
- При вероятном возникновении угрозы для безопасности других участников дорожного движения.

- При ухудшении показателей выбросов отработавших газов и шумовых показателей автомобиля.

При заказе оригинальных деталей Mercedes-Benz всегда указывайте идентификационный номер автомобиля (VIN) (→ стр. 370).

Руководство по эксплуатации

Настоящее руководство по эксплуатации описывает все поставляемые к моменту подписания настоящего руководства по эксплуатации в печать модели, элементы базовой и дополнительной комплектации Вашего автомобиля. Возможны отклонения, связанные со спецификой отдельных стран. Учитывайте, что Ваш автомобиль может быть оборудован не всеми функциями, описанными в настоящем руководстве по эксплуатации. Это касается также систем и функций обеспечения безопасности. Поэтому комплектация Вашего автомобиля может отличаться от некоторых описаний и иллюстраций.

В оригинальной документации договора купли-продажи Вашего автомобиля приведены все находящиеся в Вашем автомобиле системы.

В случае возникновения вопросов по комплектации и обслуживанию Вы можете обратиться на авторизованную СТОА Mercedes-Benz.

Руководство по эксплуатации и сервисная книжка являются важными документами, которые должны храниться в автомобиле.

Эксплуатационная безопасность

! **УКАЗАНИЕ** Гибридный автомобиль с возможностью зарядки от внешней электросети

▶ Соблюдайте указания в руководстве по эксплуатации дополнительного оборудования. В противном случае Вы можете не распознать опасность.

! **ПРЕДУПРЕЖДЕНИЕ** Опасность аварии из-за функциональных сбоев или отказа системы

Для предотвращения функциональных сбоев или отказов системы:

▶ Всегда выполняйте работы по сервисному и техническому обслуживанию, а также необходимый ремонт в специализированной мастерской с квалифицированным персоналом.

! **ПРЕДУПРЕЖДЕНИЕ** Опасность аварии и получения травм из-за недопустимых изменений электронных компонентов

Вследствие изменений электронных компонентов, их программного обеспечения, а также разводки проводов их функционирование и/или функционирование подключенных к ним компонентов или систем, связанных с безопасностью, может быть нарушено.

Это может отрицательно повлиять на эксплуатационную безопасность автомобиля.

▶ Не вносите изменения в разводку проводов, а также в электронные компоненты или их программное обеспечение.

▶ Всегда проводите работы с электрическими и электронными устройствами в специализированной мастерской с квалифицированным персоналом.

Внесение изменений в электронное оборудование автомобиля ведет к аннулированию разрешения на эксплуатацию.

Учитывайте информацию, приведенную в разделе «Электронное оборудование автомобиля» главы «Технические данные».

⚠ ОСТОРОЖНО Опасность пожара из-за наличия воспламеняющихся веществ на горячих деталях системы выпуска ОГ

Если воспламеняющиеся вещества, например, листва, трава или ветки соприкасаются с горячими деталями системы выпуска ОГ, то эти вещества могут воспламениться.

- ▶ При поездках по неукрепленным дорогам или по бездорожью регулярно проверяйте днище автомобиля.
- ▶ В частности, удаляйте заземленные части растений или другие горючие материалы.
- ▶ В случае повреждений немедленно обратитесь в специализированную мастерскую с квалифицированным персоналом.

! УКАЗАНИЕ Повреждение автомобиля из-за слишком быстрого движения и ударов о днище или детали шасси

Автомобиль может получить повреждения, в частности в следующих случаях:

- Автомобиль застрял, например на высоком бордюрном камне или на дороге без твердого покрытия.

- Автомобиль на слишком высокой скорости проезжает препятствие (бордюрный камень, «лежащий полицейский» или выбоина).
- Удар тяжелого предмета по днищу или деталям шасси.

Кузов, днище, детали шасси, колеса или шины в таких или аналогичных ситуациях также могут получить невидимые повреждения. Компоненты с такими повреждениями могут непредвиденно выйти из строя или в случае аварии перестанут выдерживать возникшую нагрузку предусмотренным образом.

При повреждении защиты днища возможно скопление горючих материалов, таких как, например, листва, трава или ветки, между днищем и защитой днища. При контакте с горячими деталями системы выпуска ОГ данные материалы могут воспламениться.

- ▶ Немедленно произведите проверку и ремонт автомобиля в специализированной мастерской с квалифицированным персоналом.

или

- ▶ При нарушении безопасности движения сразу остановите автомобиль с учетом дорожной ситуации и обратитесь в специа-

лизированную мастерскую с квалифицированным персоналом.

Сертификат соответствия

Электромагнитная совместимость

Электромагнитная совместимость компонентов автомобиля была проверена и подтверждена в соответствии с регламентом ЭК ООН R10 в действующей на тот момент редакции.

Компоненты системы радиосвязи автомобиля

Только для стран ЕС и ЕАСТ:

Приведенное ниже указание действительно для всех компонентов системы радиосвязи автомобиля и интегрированных в автомобиль информационных систем и средств связи:

Производители радиокomпонентов заверяют о соответствии всех установленных в автомобиле радиокomпонентов Директиве 2014/53/ЕС. Полный текст деклараций соответствия ЕС можно найти в Интернете на следующем веб-сайте: https://moba.i.daimler.com/markets/ece-row/baix/cars/certificates-of-conformity/ru_RU/index.html



Дополнительную информацию можно получить на авторизованной СТОА Mercedes-Benz.

Только для Бразилии:

Указание по радиосистемам в автомобиле:

Данные системы не защищены от вредоносных помех и не должны вызывать помехи в системах, имеющих соответствующий допуск к эксплуатации.

Только для Нигерии:

Подключение и использование радиооборудования в этом автомобиле разрешено Комиссией по связи Нигерии.

Только для Украины:

Настоящим производитель заявляет, что основанные на радиосвязи компоненты автомобиля соответ-

ствуют техническим предписаниям для радиооборудования. Дополнительную информацию можно получить на авторизованной СТОА Mercedes-Benz.

Вид используемой в автомобиле радиосвязи

Наряду со стандартными радиочастотами для мобильной связи в автомобилях Mercedes-Benz используются следующие виды радиосвязи:

Вид используемой в автомобиле радиосвязи

Технология	Частотный диапазон	Мощность передачи / напряженность магнитного поля
Система центральной блокировки системы комфортного управления	20 кГц (9–90 кГц)	≤ 72 дБ (мкА/м) на 10 м
Система беспроводной передачи мощности	105 кГц (90–119 кГц)	≤ 42 дБ (мкА/м) на 10 м
Система центральной блокировки системы комфортного управления	120 кГц (119–135 кГц)	≤ 42 дБ (мкА/м) на 10 м
Система беспроводной передачи мощности	127 кГц (119–135 кГц)	≤ 66 дБ (мкА/м) на 10 м при снижении напряженности магнитного поля 3 дБ на октаву при частоте более 119 кГц

Технология	Частотный диапазон	Мощность передачи / напряженность магнитного поля
Система коммуникации ближнего поля	13,553–13,567 МГц	≤ 42 дБ (мкА/м) на 10 м
Система центральной блокировки системы комфортного управления, система дистанционного управления гаражными воротами, система контроля давления в шинах	433 МГц (433,05–434,79 МГц)	≤ 10 мВт, эффективная излучаемая мощность
Система дистанционного управления функцией дополнительного обогрева в режиме движения, система дистанционного управления гаражными воротами	868 МГц (868,0–868,6 МГц)	≤ 25 мВт, эффективная излучаемая мощность
Система дистанционного управления функцией дополнительного обогрева в режиме движения, система дистанционного управления гаражными воротами	869 МГц (868,7–869,2 МГц)	≤ 25 мВт, эффективная излучаемая мощность
Технология Bluetooth [®] , технология Kleer, беспроводная локальная сеть (RLAN), система дистанционного управления, беспроводные наушники	2,4 ГГц, диапазон ISM (2400–2483,5 МГц)	≤ 100 мВт, эффективная изотропно излучаемая мощность
RLAN	5,1 ГГц, диапазон UNII, класс 1 (полоса радиочастот, работа в которых не требует получения лицензии) (5150–5250 МГц)	≤ 25 мВт, эффективная изотропно излучаемая мощность

Технология	Частотный диапазон	Мощность передачи / напряженность магнитного поля
Датчик системы охраны салона, беспроводная локальная радиосеть (RLAN)	5,8 ГГц, диапазон UNII, класс 3 (полоса радиочастот, работа в которых не требует получения лицензии) (5725–5875 МГц)	≤ 25 мВт, эффективная изотропно излучаемая мощность
Система центральной блокировки системы комфортного управления	7,25 ГГц, диапазон сверхширокополосной системы радиосвязи (6,0–8,5 ГГц)	≤ -41,3 дБм/МГц эффективная изотропно излучаемая мощность, среднее значение ≤ 0 дБм/МГц, эффективная изотропно излучаемая мощность, максимальное значение
76 ГГц, радар	76–77 ГГц	≤ 55 дБм, максимальное значение, эффективная изотропно излучаемая мощность
Модуль управления каршерингом	Система коммуникации ближнего поля (NFC): 13,553–13,567 МГц Bluetooth®: 2402–2480 МГц	Система коммуникации ближнего поля (NFC): ≤ 42 дБ (мкА/м) на 10 м Bluetooth®: ≤ +4 дБм (класс мощности 2)

Данные по удельному коэффициенту поглощения излучения

Только для Франции:

Значения были определены и проверены согласно Директиве Décret n° 2019-1186 в отношении указа-

ния удельного коэффициента поглощения излучения (SAR) компонентов системы радиосвязи автомобиля.

Данные по удельному коэффициенту поглощения излучения

Компоненты автомобиля (обозначение согласно декларации соответствия ЕС)	Значение SAR в Вт/кг	Применимое предельное значение
Телефонная система для радиопередачи данных	0,24 Вт/кг	2 Вт/кг
Hermes 2.1	< 0,4 Вт/кг	2 Вт/кг
Компенсаторы ECE DE003 & ECE DE004	< 0,2 Вт/кг	2 Вт/кг
DAI RSE	1,8 Вт/кг	2 Вт/кг
Планшетный ПК SM-T230NZ	0,7 Вт/кг	4 Вт/кг
NRCS2P	0,003 Вт/кг	2 Вт/кг
NTG7RSU	0,07 Вт/кг	2 Вт/кг
NTG7	0,08 Вт/кг	2 Вт/кг
RAMSES 1.0 и 1.1	0,036 Вт/кг	2 Вт/кг

Автомобильный домкрат

Копия и перевод оригинальной Декларации соответствия:

Декларация соответствия ЕС

1.

Нижеподписавшиеся, выступающие в качестве представителей

Изготовитель:

BRANO a.s.

747 41 Hradec nad Moravicí, Opavská 1000,

Чешская Республика

Идент. №: 64-387-5933

Идент. № плательщика НДС: CZ64-387-5933

под нашу исключительную ответственность заявляет о том, что изделие:

2. а)

Наименование:

Автомобильный домкрат

Тип, номер:

A) A 164 580 02 18, A 166 580 01 18

B) A 240 580 00 18

C) A 639 580 02 18

D) A 639 580 03 18

E) A 910 580 00 00

F) A 247 580 00 00, A 293 580 00 00

Год выпуска: 2020

Отвечает всем требованиям соответствующих положений

Директивы № 2006/42/ЕС

b)

Описание и предназначение:

Автомобильный домкрат предназначен исключительно для подъема указанного автомобиля согласно наклеенной на домкрат инструкции по эксплуатации.

3.

Справочные данные гармонизированных стандартов или спецификаций

ISO 4063, EN ISO 14341-A, AS 2693, DBL 8230.10, DBL 7382.20, DBL 7392.10, DBL 8451.15, MBN 10435,

Техническая документация на изделие хранится на заводе-изготовителе. Уполномоченный по составлению технической документации: руководитель технического отдела Brano a.s.

4.

Hradec nad Moravicí

Место

5.

05.10.2020

Дата

Инж. Петр Петр (Petr Petr)

[подпись]

Руководитель подразделения ZZ

Комплект TIREFIT

Копия и перевод оригинальной Декларации соответствия:

Декларация соответствия ЕС при сертификации CE

Мы,

Aircom Automotive Sp. z o.o. Sp.k.

ul. Fabryczna 20B

55-080 Pietrzykowice

Польша (1)

Настоящим заявляем, что изделие

Электрический компрессор для накачивания шин (2)

Модели: (3)

5N0 012 615C	1EA 012 615	4L0 012 615	32209012 88880026 95
5N0 012 615F	8P0 012 615A	760 012 615	
9P1 012 615A	8P0 012 615E	A0005835 001	
9P1 012 615B	7P0 012 617A	6898012	

соответствует всем основным требованиям, прописанным в регулирующих нормах: (4)

2006/42/ЕС (директива по машиностроению ЕС)

2014/30/ЕС (директива ЕС об электромагнитной совместимости)

2000/14/ЕС (директива ЕС по уровню шума)

Уполномоченное лицо для составления технической документации в соответствии с Приложением VII A Директивы 2006/42 /EC:

Aircorn Automotive Sp. z o.o. Sp.k.

Доминик Гшвендер (Dominik Gschwender) (5)

ul. Fabryczna 20B

55-080 Pietrzykowice

Польша

Применяемые гармонизированные стандарты: (6)

DIN EN 12100:2012 / DIN EN ISO 3744:1995

DIN EN 60204-1:2006 / DIN EN ISO 2151:2009

DIN EN 60335-1:2012 / DIN EN ISO 4871:2009

DIN EN 1012-1:2011 / DIN EN ISO 13732-1:2008

DIN EN 55012:2010 / DIN EN 61000-6-3:2011

DIN EN 61000-6-1: 2016

Прочие применяемые технические стандарты и спецификации:

Отсутствуют (7)

Pietrzykowice, 23.04.2019

[Подпись Д. Гшвендер]

Доминик Гшвендер, руководитель

Примечание. Данная декларация становится недействительной, если в изделие без согласия произво-

дителя вносятся изменения, затрагивающие техническую часть или влияющие на его работу.

Диагностический интерфейс

Диагностический интерфейс – это технический интерфейс в автомобиле. Он используется, например, в рамках работ по ремонту и сервисному обслуживанию или для считывания данных автомобиля работниками специализированной мастерской. В связи с этим подключение диагностических устройств должны производить только работники специализированной мастерской.

⚠ ОСТОРОЖНО Опасность аварии вследствие подключения устройств к диагностическому интерфейсу

При подключении устройств к диагностическому интерфейсу автомобиля функционирование систем автомобиля и его эксплуатационная безопасность могут быть нарушены.

- ▶ Из соображений безопасности рекомендуется использовать и подключать только продукцию, одобренную Вашей авторизованной СТО Mercedes-Benz.

⚠ ОСТОРОЖНО Опасность аварии из-за предметов в пространстве для ног водителя

Предметы в пространстве для ног водителя могут ограничивать ход педалей и блокировать нажатую педаль.

Это угрожает эксплуатационной безопасности автомобиля и безопасности движения.

- ▶ Все предметы в автомобиле должны быть размещены надежно, чтобы они не смогли попасть в пространство для ног водителя.
- ▶ Коврики должны быть всегда жестко зафиксированы согласно предписаниям, чтобы всегда обеспечивалось достаточное свободное пространство для хода педалей.
- ▶ Не используйте незакрепленные коврики и не кладите несколько ковриков друг на друга.

! УКАЗАНИЕ Разрядка аккумуляторной батареи вследствие подключения приборов к разъему диагностирования

Использование приборов на разъеме диагностирования представляет оказывает нагрузку на аккумуляторную батарею.

- ▶ Проверьте уровень зарядки аккумуляторной батареи.
- ▶ При низком уровне зарядки производите зарядку аккумуляторной батареи, например, длительной поездкой на автомобиле.

Также соблюдайте указание по аккумуляторной батарее 12 В и по поездкам на короткие расстояния, приведенное в главе «Движение и парковка» (→ стр. 163).

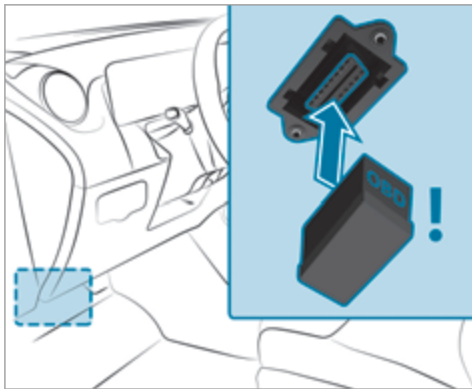

Подключение к диагностическому интерфейсу и использование других устройств может иметь следующие последствия:

- функциональные сбои систем автомобиля;
- выход компонентов автомобиля из строя на длительный срок.

В связи с этим соблюдайте условия гарантии.

Кроме того, подключение устройств к диагностическому интерфейсу может привести, например, к сбросу показаний системы контроля токсичности ОГ. В результате этого при очередном контроле токсичности ОГ в рамках основного технического осмотра Ваш автомобиль может не соответствовать предписанным требованиям.

Специализированная мастерская с квалифицированным персоналом

! **УКАЗАНИЕ** Гибридный автомобиль с возможностью зарядки от внешней электросети

- ▶ Соблюдайте указания в руководстве по эксплуатации дополнительного оборудования. В противном случае Вы можете не распознать опасность.

Специализированная мастерская с квалифицированным персоналом располагает необходимыми специальными знаниями, инструментом и квалификацией для надлежащего проведения необходимых работ с автомобилем. В особенности это касается работ, связанных с безопасностью.

Всегда обращайтесь в специализированную мастерскую с квалифицированным персоналом для проведения на автомобиле следующих работ:

- работы, связанные с безопасностью
- работы по сервисному и техническому обслуживанию
- ремонтные работы
- изменения, а также монтаж встраиваемого оборудования и переоборудование
- работы с электронными компонентами

Для этого Mercedes-Benz рекомендует пользоваться услугами авторизованной СТОА Mercedes-Benz.

Регистрация автомобиля

"Мерседес-Бенц" может поручить своим авторизованным СТОА проведение технических инспекций определенных автомобилей. Эти инспекции призваны содействовать улучшению качества и безопасности автомобилей.

"Мерседес-Бенц" может информировать Вас о проверках технического состояния автомобиля только при наличии Ваших регистрационных данных в базе данных "Мерседес-Бенц".

В нижеследующих случаях может оказаться, что Ваш автомобиль еще не зарегистрирован в "Мерседес-Бенц" на Ваше имя:

- Вы приобрели автомобиль не у авторизованного дилера,
- Ваш автомобиль еще не прошел техосмотра в авторизованной СТОА "Мерседес-Бенц".

Рекомендуем зарегистрировать автомобиль в авторизованной СТОА "Мерседес-Бенц".

Как можно скорее проинформируйте "Мерседес-Бенц" об изменении своего адреса или смене владельца автомобиля. Это можно сделать, например, в авторизованной СТОА "Мерседес-Бенц".

Использование автомобиля по назначению

Удаление предупреждающих наклеек может привести к тому, что Вы или другие лица не сможете распознать опасность. Оставьте предупреждающие наклейки в местах их размещения.

Пользуясь автомобилем, обратите особое внимание на следующую информацию:

- Указания по технике безопасности в настоящем руководстве и соответствующих руководствах по эксплуатации дополнительного оборудования
- Технические данные автомобиля
- Правила дорожного движения и соответствующие предписания
- Законодательные предписания по эксплуатации транспортных средств и нормы безопасности

Информация по регламенту REACH

Только для стран ЕС и ЕАСТ:

Регламент REACH (регламент (ЕС) № 1907/2006, статья 33) предусматривает обязанность предоставлять информацию об особо опасных веществах (SVHC).

Mercedes-Benz AG действует добросовестно, стараясь избежать внедрения и использования этих особо опасных веществ, а также обеспечить клиенту безопасное обращение с этими веществами. Согласно информации поставщиков и внутренней информации о продукции компании Mercedes-Benz AG, известны особо опасные вещества, доля которых

составляет более 0,1 процента по весу в отдельных компонентах этого автомобиля.

Подробная информация приведена в Интернете по следующим адресам:

- <https://reach.daimler.com/de/home/>
- <https://reach.daimler.com/en/home/>

Указания для лиц с электронными медицинскими вспомогательными устройствами

! **УКАЗАНИЕ** Гибридный автомобиль с возможностью зарядки от внешней электросети

▶ Соблюдайте указания в руководстве по эксплуатации дополнительного оборудования. В противном случае Вы можете не распознать опасность.

Несмотря на тщательную разработку систем автомобиля, компания Mercedes-Benz AG не может полностью исключить взаимное влияние этих систем и электронных медицинских вспомогательных устройств, например кардиостимуляторов, друг на друга.

Кроме того, в автомобилях установлены компоненты, которые способны создавать магнитные поля в виде постоянного магнита независимо от режима

эксплуатации автомобиля. Эти поля могут присутствовать, например, в зоне мультимедийной и акустической системы или, в зависимости от комплектации автомобиля, также в зоне сидений.

Поэтому в отдельных случаях и в зависимости от используемого вспомогательного устройства это может привести к следующим последствиям:

- Неисправности вспомогательных устройств
- Нанесение вреда здоровью

Соблюдайте указания и предупреждения изготовителя вспомогательных устройств и при наличии сомнений обратитесь к изготовителю и/или своему врачу. Если у Вас остаются сомнения относительно возможных неполадок вспомогательного устройства, компания Mercedes-Benz AG рекомендует использовать лишь некоторые электрические системы автомобиля и/или соблюдать соответствующее расстояние до компонентов.

Проводите работы по ремонту и техническому обслуживанию вблизи следующих компонентов только в специализированной мастерской с квалифицированным персоналом:

- находящиеся под напряжением компоненты автомобиля
- передающие антенны
- мультимедийная и акустическая системы

При наличии вопросов или предложений обращайтесь в специализированную мастерскую с квалифицированным персоналом.

Ответственность за дефекты

! **УКАЗАНИЕ** Повреждения автомобиля в результате нарушений указаний в настоящем "Руководстве по эксплуатации"

В результате нарушений указаний в настоящем "Руководстве по эксплуатации" Ваш автомобиль может быть поврежден.

Такие повреждения не подпадают под действие ответственности за дефекты Mercedes-Benz и гарантии на новые или бывшие в употреблении автомобили.

▶ Соблюдайте указания в настоящем "Руководстве по эксплуатации", касающиеся надлежащей эксплуатации автомобиля, а также возможных опасностей повреждения автомобиля.

QR-код для определения карты экстренной помощи

QR-коды приклеены на внутренней стороне откидной крышки заправочного люка и с противоположной стороны на средней стойке кузова. В случае аварии спасательные службы с помощью QR-кодов смогут быстро найти соответствующую карту экстренной помощи для Вашего автомобиля. Актуальная карта экстренной помощи в компактной форме содержит важнейшую информацию о Вашем автомобиле, например о расположении электрических проводов.

Дополнительную информацию можно получить по адресу <https://www.mercedes-benz.de/qrcode>.

Хранение данных

Обработка данных в автомобиле

Электронные блоки управления

Ваш автомобиль оснащен электронными блоками управления. Блоки управления обрабатывают данные, которые получают от датчиков автомобиля, генерируют сами или которыми они обмениваются между собой. Одни блоки управления необходимы для безопасного функционирования Вашего автомобиля, другие помогают Вам во время движения (например, вспомогательные системы), а третьи

обеспечивают работу функций обеспечения комфорта или мультимедийной системы.

Ниже представлена общая информация об обработке данных в автомобиле. Дополнительную информацию о том, какие конкретно данные собираются, хранятся и передаются третьим лицам в Вашем автомобиле и для каких целей, можно найти в указаниях относительно функциональных особенностей в соответствующих инструкциях по эксплуатации. Их также можно найти в Интернете, и в зависимости от комплектации они доступны в автомобиле в цифровом виде.

Идентификация личности

Каждому автомобилю присваивается уникальный идентификационный номер. В зависимости от страны по этому идентификационному номеру автомобиля государственные органы могут определить, например, личность владельца. Существуют и другие способы идентификации личности водителя или владельца с помощью полученных из автомобиля данных, например с помощью номерного знака автомобиля.

Поэтому данные, генерируемые или обрабатываемые блоками управления, могут быть личными или личными при определенных условиях. В зависимости от имеющихся данных автомобиля можно получить, например, информацию о Вашем стиле вожде-

ния, местоположении, маршруте или Вашем профиле пользователя.

Правовые требования к раскрытию данных

Если предусмотрено законодательством, производители в целом обязаны в отдельных случаях раскрывать хранящиеся у них данные в необходимом объеме по запросу государственных органов. К таким случаям, например, относится расследование преступления.

В рамках действующего законодательства государственные органы также имеют право в отдельных случаях считывать данные с автомобилей. Например, в случае аварии из блока управления подушки безопасности может быть считана информация, которая может помочь прояснить обстоятельства аварии.

Эксплуатационные данные в автомобиле

Блоки управления обрабатывают данные для управления системами автомобиля.

К ним относятся, например, следующие данные:

- Информация о состоянии автомобиля, например скорость, продольное ускорение, поперечное ускорение, частота вращения колеса, индикация пристегнутых ремней безопасности
- Внешние условия, например температура, показания датчика дождя, датчика дистанции

Как правило, эти данные постоянно меняются и не хранятся дольше времени эксплуатации, они обрабатываются только в самом автомобиле. В блоках управления часто предусмотрена память для хранения данных, например в ключе автомобиля. Это необходимо для того, чтобы иметь возможность временно или постоянно документировать информацию о состоянии автомобиля, нагрузке на компоненты, потребности в техническом обслуживании или технических событиях и неисправностях.

В зависимости от технической оснащенности автомобиля сохраняются следующие данные:

- Рабочие состояния компонентов системы, например уровень топлива, давление воздуха в шинах, состояние аккумуляторной батареи
- Нарушения работы и неисправности важных компонентов системы, например освещения, тормозной системы
- Реакции систем в специфических дорожных ситуациях, например срабатывание подушки безопасности, задействование систем стабилизации движения
- Информация о событиях, причиняющих ущерб автомобилю

В особых случаях может потребоваться сохранить данные, которые в ином случае были бы только вре-

менными. Это может потребоваться, например, в том случае, когда в автомобиле распознано нарушение функционирования.

При необходимости для ремонта и техобслуживания автомобиля сохраненные эксплуатационные данные могут быть считаны и использованы вместе с идентификационным номером автомобиля. Считывание данных автомобиля может выполняться сотрудниками сервисной сети, например сотрудниками СТОА, представителями производителя или третьими лицами, например аварийными службами. То же самое относится к гарантийным случаям и мерам по обеспечению качества.

Считывание осуществляется, как правило, через разъем для диагностического интерфейса в автомобиле, наличие которого предписано законом. Считанные эксплуатационные данные документируют техническое состояние автомобиля или отдельных компонентов и помогают в диагностике неисправностей, соблюдении гарантийных обязательств и при повышении качества. Эти данные, особенно информация о нагрузке на компоненты, технических событиях, неправильном управлении и других неисправностях, могут быть переданы производителю вместе с идентификационным номером автомобиля. Кроме этого, производитель несет ответственность за качество продукции. Производитель использует эксплуатационные данные автомобиля, например, при про-

ведении кампании по отзыву продукции. Эти данные также могут быть использованы для проверки запросов на гарантийное обслуживание, поступающих со стороны клиента.

Память неисправностей в автомобиле может сбрасываться в рамках ремонтных работ или технического обслуживания или по Вашему желанию сотрудниками сервисного центра.

Функции обеспечения комфорта и мультимедийной системы

Вы можете в любой момент сохранить в памяти автомобиля и изменить или сбросить комфортные и индивидуальные настройки.

В зависимости от комплектации это могут быть, например, следующие настройки:

- Положения сиденья и рулевого колеса
- Настройки подвески и настройки климатической установки
- Индивидуальные настройки, например освещение салона

В рамках выбранной комплектации Вы можете самостоятельно вводить данные для функций повышения комфорта и мультимедийной системы автомобиля.

В зависимости от комплектации это могут быть, например, следующие данные:

- данные мультимедийной системы, такие как музыкальные композиции, фильмы или фотографии для воспроизведения во встроенной мультимедийной системе
- данные адресной книги для использования в сочетании со встроенной системой громкой связи или со встроенной навигационной системой
- введенные цели навигации
- данные об использовании интернет-сервисов

Данные функций обеспечения комфорта и мультимедийной системы могут локально сохраняться в автомобиле или храниться в устройстве, которое Вы подключили к автомобилю, например в смартфоне, USB-накопителе или MP3-плеере. Вы можете в любое время удалить введенные Вами данные.

Передача этих данных из автомобиля осуществляется исключительно по Вашему желанию. Это особенно актуально при пользовании онлайн-сервисами в соответствии с выбранными Вами настройками.

Интеграция смартфона (например, через Android Auto или Apple CarPlay®)

Если Ваш автомобиль имеет соответствующую комплектацию, то Вы можете подключить к нему свой

смартфон или другое мобильное устройство. Вы можете управлять им с помощью встроенных в Ваш автомобиль элементов управления. При этом изображение и звук смартфона могут выводиться через мультимедийную систему. Одновременно на Ваш смартфон передается определенная информация. В зависимости от типа интеграции это могут быть, например, данные о местоположении, дневной / ночной режим и другие общие данные о состоянии автомобиля. Ознакомьтесь с инструкцией по эксплуатации автомобиля / мультимедийной системы.

Интеграция позволяет использовать некоторые приложения смартфона, например навигационную систему или воспроизведение музыки. Другого взаимодействия между смартфоном и автомобилем, в особенности прямого доступа к данным автомобиля, не происходит. Способ последующей обработки данных определяет поставщик используемого приложения. Число настроек и возможность их применения зависят от соответствующего приложения и операционной системы Вашего смартфона.

Онлайн-службы

Подключение к сети сотовой связи

Если Ваш автомобиль подключен к сети сотовой связи, то имеется возможность обмена данными

между Вашим автомобилем и другими системами. Соединение с сотовой сетью осуществляется с помощью приемопередающего устройства автомобиля или с помощью подключенного Вами мобильного устройства, например смартфона. Через сеть сотовой связи можно пользоваться онлайн-функциями. К ним относятся онлайн-службы и приложения, которые предоставляются производителем или другими поставщиками услуг.

Собственные службы производителя

В онлайн-службах производителя описываются соответствующие функции на соответствующем месте (например, инструкция по эксплуатации, интернет-сайт производителя) и даются сведения о связанных с ними законодательных положениях о защите данных. Для предоставления онлайн-служб могут использоваться персональные данные. При этом обмен данными выполняется через защищенное соединение, например с помощью предназначенных для этого IT-систем производителя. Сбор, обработка и использование персональных данных, связанные с использованием службами, осуществляются исключительно на основании законодательного разрешения или согласия. Эти действия, например, осуществляются в случае предусмотренной законодательством системы экстренного вызова, договорного соглашения или на основе согласия.

Как правило, Вы можете активировать и деактивировать (отчасти платные) службы и функции. Исключением являются, в частности, предписанные законодательством функции и службы, например система экстренного вызова.

Службы, предоставляемые третьими лицами

Если имеется возможность пользоваться онлайн-службами сторонних поставщиков услуг, то соответствующий поставщик услуг несет ответственность в отношении данных служб и в отношении защиты данных и условий пользования. Производитель не имеет отношения к информации, которая передается в рамках пользования онлайн-службами других операторов.

Поэтому проконсультируйтесь у соответствующего поставщика услуг о виде, объеме, цели получения и использования персональных данных в рамках предоставляемых третьими лицами служб.

Права на защиту данных

У Вас есть определенные права на защиту данных в зависимости от страны, оборудования и функциональности Вашего автомобиля, а также используемых услуг и сервисов. Дополнительную информацию о защите данных и Ваших правах на защиту данных можно найти на веб-сайте производителя. Вы также

можете получить эту информацию от поставщиков соответствующих услуг и сервисов. Там же Вы найдете контактные данные производителя и его сотрудника, ответственного за защиту данных.

За дополнительную плату Вы можете попросить, например, сотрудников сервисного центра считать данные, которые локально хранятся в автомобиле.

Авторские права

Информацию о лицензиях применяемого в Вашем автомобиле бесплатного программного обеспечения и программного обеспечения с открытым исходным кодом можно найти на носителе данных в папке с автомобильной документацией и обновлениями на следующем веб-сайте:

<https://www.mercedes-benz.com/opensource>

Система удержания пассажиров

Потенциал защиты системы удержания пассажиров

В систему удержания пассажиров входят следующие компоненты:

- Система ремней безопасности
- Подушки безопасности
- Система удержания детей
- Крепления для детских кресел

Система удержания пассажиров при аварии может снизить риск удара сидящих в автомобиле об элементы салона автомобиля. Кроме того, система удержания пассажиров может в случае аварии снизить нагрузку на сидящих в автомобиле людей.

Только правильно пристегнутый ремень безопасности может реализовать свой потенциал защиты. В зависимости от распознанной аварийной ситуации натяжители ремней безопасности и / или подушки безопасности дополняют правильно пристегнутый ремень безопасности. Натяжители ремней безопасности и / или подушки безопасности срабатывают не при каждой аварии.

Для реализации потенциала защиты системы удержания пассажиров каждый сидящий в автомобиле человек должен соблюдать следующие указания:

- Правильно пристегнуть ремень безопасности.
- Принять по возможности вертикальное положение и опираться спиной на спинку сиденья.
- По возможности сидеть так, чтобы ноги стояли на полу.
- Особ ростом ниже 1,50 м всегда размещать в пригодной для автомобилей Mercedes-Benz дополнительной системе удержания пассажиров.

Однако ни одна из предлагаемых в данный момент систем не способна полностью исключить травмы и смертельный исход во всех аварийных ситуациях. Ремень безопасности и подушка безопасности, как правило, не в состоянии предотвратить в особенности травмирование предметами, проникающими в автомобиль извне. Риск травмирования срабатывающей подушкой безопасности также не может быть полностью исключен.

Ограничение потенциала защиты системы удержания пассажиров

⚠ ОСТОРОЖНО Опасность травмирования- и опасность для жизни вследствие внесения изменений в систему удержания пассажиров

Вследствие внесения изменений в систему удержания пассажиров она больше не сможет обеспечить предусмотренную защиту сидящих в автомобиле.

- ▶ Никогда не вносите изменения в компоненты системы удержания пассажиров.
- ▶ Не допускайте вмешательства в электропроводку и в электронные компоненты или их программное обеспечение.

При необходимости адаптации автомобиля к потребностям человека с ограниченными физическими возможностями обратитесь в специализированную мастерскую с квалифицированным персоналом.



Mercedes-Benz рекомендует пользоваться вспомогательными системами вождения, допущенными Mercedes-Benz для Вашего автомобиля.

Эксплуатационная готовность системы удержания пассажиров

При включенном зажигании во время самодиагностирования системы горит предупредительная сигнальная лампа системы удержания пассажиров . Она выключается через несколько секунд после пуска двигателя автомобиля. После этого компоненты системы удержания пассажиров готовы к эксплуатации.

Нарушение функционирования системы удержания пассажиров

В следующих случаях имеет место неисправность системы удержания пассажиров:

- При включенном зажигании предупредительная сигнальная лампа системы удержания пассажиров  не загорается.
- Во время движения предупредительная сигнальная лампа системы удержания пассажиров  постоянно горит или многократно загорается.

 **ОСТОРОЖНО** Опасность получения травмы вследствие нарушения работы системы удержания пассажиров

Компоненты системы удержания пассажиров могут самопроизвольно активироваться или в случае аварии не сработать должным образом.

▶ Немедленно проверьте и отремонтируйте систему удержания пассажиров в специализированной мастерской с квалифицированным персоналом.

Функционирование системы удержания пассажиров при аварии

Принцип действия системы удержания пассажиров определяется выявленной тяжестью столкновения и намечающимся родом аварии:

- Фронтальное столкновение
- Наезд сзади
- Боковой удар
- Только для определенных стран: опрокидывание

Определение порогов активирования для элементов системы удержания пассажиров производится путем оценки показаний датчиков, снятых в различных частях автомобиля. Этот процесс носит превентив-

ный характер. Срабатывание элементов системы удержания пассажиров должно происходить своевременно, в начале столкновения.

Факторы, выявляющиеся или поддающиеся измерению только после столкновения, не могут повлиять на срабатывание подушек безопасности. Они также не являются причиной для их срабатывания.

Подушка безопасности может не сработать, даже если автомобиль значительно деформирован. Это происходит, если удар приходится на относительно легко деформируемые элементы автомобиля без сильного замедления автомобиля. И, наоборот, подушка безопасности может сработать, хотя автомобиль имеет лишь незначительные деформации. Если удар приходится на очень жесткие элементы конструкции автомобиля, например лонжерон, замедление автомобиля может быть достаточно сильным.

В зависимости от распознанной экстренной ситуации элементы системы удержания пассажиров могут активироваться или сработать независимо друг от друга:

- Натяжители ремней безопасности: фронтальное столкновение, наезд сзади, боковой удар, опрокидывание¹

- Подушка безопасности водителя, подушка безопасности переднего пассажира: фронтальное столкновение
- Коленная подушка безопасности: фронтальное столкновение
- Боковая подушка безопасности: боковой удар
- Оконная подушка безопасности: боковой удар, опрокидывание¹⁾, фронтальное столкновение

¹⁾ Только для определенных стран.

Срабатывание подушки безопасности переднего пассажира в случае аварии возможно только при выключенной контрольной лампе PASSENGER AIR BAG OFF. При занятом сиденье переднего пассажира обеспечьте до начала движения и во время движения надлежащее состояние подушки безопасности переднего пассажира (→ стр. 50).

⚠ ОСТОРОЖНО Опасность ожога горячими элементами подушки безопасности

Элементы подушки безопасности нагреваются при срабатывании подушки безопасности.

- ▶ Не прикасайтесь к элементам подушки безопасности.
- ▶ Немедленно произведите замену сработавшей подушки безопасности в специали-

зированной мастерской с квалифицированным персоналом.

После аварии Mercedes-Benz рекомендует буксировку автомобиля в специализированную мастерскую с квалифицированным персоналом. Учитывайте это особенно в тех случаях, когда сработали натяжители ремней безопасности или подушки безопасности.

Срабатывание натяжителей ремней безопасности или подушек безопасности сопровождается громким хлопком с возможным выделением порошковой пыли:

- Хлопок, как правило, не оказывает отрицательного воздействия на слух.
- Выделяющаяся порошковая пыль в целом не причиняет вреда здоровью, однако у лиц, страдающих астмой или нарушениями дыхания, она может вызвать кратковременные затруднения дыхания.

Если это не опасно, то для предотвращения нарушений дыхания немедленно покиньте автомобиль или откройте окно.

Ремни безопасности

Потенциал защиты ремня безопасности

Перед троганием с места всегда надлежащим образом пристегивайтесь ремнем безопасности. Только правильно пристегнутый ремень безопасности может реализовать свой потенциал защиты.

⚠ ОСТОРОЖНО Опасность травмирования или опасность для жизни при неправильно пристегнутом ремне безопасности

Неправильно пристегнутый ремень безопасности не может обеспечить предусмотренную защиту.

Кроме того, неправильно пристегнутый ремень безопасности может привести к травмам, например, в случае аварии, при торможении или внезапном изменении направления движения.

▶ Всегда следите за тем, чтобы все пассажиры были правильно пристегнуты ремнем безопасности и сидели надлежащим образом.

Всегда учитывайте указания по правильному положению сиденья водителя и по установке сидений (→ стр. 100).

Для реализации потенциала защиты системы удержания пассажиров каждый сидящий в автомобиле человек должен соблюдать следующие указания:

- Ремень безопасности должен прилегать к корпусу плотно и без перекручивания.
 - Ремень безопасности должен проходить посередине плеча как можно низко по изгибу бедра.
 - Плечевая часть ремня безопасности не должна касаться шеи и не должна быть пропущена под рукой или за спиной.
 - Избегайте толстой одежды, например зимнего пальто.
 - Прижмите поясную часть ремня вниз в изгиб бедра и натяните его за плечевую часть ремня. Поясная часть ремня безопасности ни в коем случае не должна проходить по животу или по нижней части живота.
- Беременным женщинам также следует обратить на это внимание.
- Ни в коем случае не проводите ремень безопасности по острым, шероховатым или бьющимся предметам.
 - Одним ремнем безопасности всегда должен быть пристегнут только один человек. Ни в коем случае не перевозите младенцев или детей на коленях пассажиров.

- Ни в коем случае не пристегивайте одним ремнем пассажира и какие-либо предметы. Для надежного размещения различных предметов, багажа или груза всегда учитывайте указания по загрузке автомобиля (→ стр. 112).

Убедитесь также в том, что никакие предметы, например подушки, не находятся между человеком и сиденьем.

При перевозке ребенка в автомобиле обязательно соблюдайте инструкции и указания по технике безопасности в разделе "Дети в автомобиле" (→ стр. 56).

Ограничение потенциала защиты ремня безопасности

⚠ ОСТОРОЖНО Опасность травмирования или опасность для жизни вследствие неправильного положения для сидения

Если спинка сиденья не находится в почти вертикальном положении, то ремень безопасности не обеспечивает надлежащим образом защитную функцию.

В особенности Вы можете выскользнуть из-под ремня безопасности и при этом получить травмы.

- ▶ Перед троганием с места правильно устанавливайте положение сиденья.
- ▶ Постоянно следите за тем, чтобы спинка сиденья находилась в почти вертикальном положении и плечевая часть ремня проходила по середине плеча.

⚠ ОСТОРОЖНО Опасность травмирования или опасность для жизни людей небольшого роста без дополнительных систем удержания пассажиров-

Люди ростом ниже 1,50 м не в состоянии правильно пристегнуть ремень безопасности без подходящих дополнительных систем удержания пассажиров.

- ▶ Для безопасного размещения людей ростом 1,50 м всегда используйте подходящие дополнительные системы удержания пассажиров.

⚠ ОСТОРОЖНО Опасность травмирования или опасность для жизни вследствие повреждения или изменения ремней безопасности-

Ремни безопасности могут не защитить особенно в следующих ситуациях:

- Ремень безопасности поврежден, изменен, сильно загрязнен, выцвел или изменил цвет.
- Замок ремня безопасности поврежден или сильно загрязнен.
- Изменен аварийный натяжитель ремня безопасности, изменены элементы жесткого крепления ремня безопасности или изменен стягивающий механизм ремня безопасности.

При аварии ремни безопасности могут получить также и скрытые повреждения, например, осколками стекла.

Измененные или поврежденные ремни безопасности могут порваться или выйти из строя, например, при аварии.

Измененные натяжители ремней безопасности могут непроизвольно сработать или не выполнить предусмотренную функцию.

- ▶ Ни в коем случае не вносите изменения в конструкцию системы ремней безопас-

ности, например, в конструкцию ремня безопасности, замка ремня безопасности, аварийного натяжителя ремня безопасности, элементов жесткого крепления ремня безопасности и стягивающего механизма ремня безопасности.

- ▶ Убедитесь в том, что ремни безопасности являются неповрежденными, неизношенными и чистыми.
- ▶ После аварии немедленно обратитесь в специализированную мастерскую с квалифицированным персоналом для проверки ремней безопасности.

Mercedes-Benz рекомендует пользоваться ремнями безопасности, допущенными Mercedes-Benz для Вашего автомобиля.

⚠ ОСТОРОЖНО Опасность травмирования или опасность для жизни вследствие пиротехнического срабатывания натяжителей ремней безопасности

Пиротехнически сработавшие натяжители ремней безопасности больше не работоспособны и поэтому они не могут обеспечить предусмотренную защиту.

- ▶ Немедленно замените пиротехнически сработавшие натяжители ремней безопасности в специализированной мастерской с квалифицированным персоналом.

После аварии Mercedes-Benz рекомендует буксировку автомобиля в специализированную мастерскую с квалифицированным персоналом.

! УКАЗАНИЕ Повреждение ремня безопасности вследствие защемления

Если неиспользуемый ремень безопасности сматан не полностью, то он может быть защемлен дверью или механизмом сиденья.

- ▶ Всегда следите за тем, чтобы неиспользуемый ремень безопасности был полностью сматан.

Пристегивание ремня безопасности

Если Вы быстро или рывками вытягиваете ремень безопасности, то стягивающий механизм ремня безопасности блокируется. Ремень безопасности не вытягивается дальше.



▶ Всегда фиксируйте язычок замка ② ремня безопасности в относящемся к сиденью замке ремня безопасности ①.

① Только правильно пристегнутый ремень безопасности может реализовать свой потенциал защиты. Учитывайте указания по пристегиванию ремнем безопасности (→ стр. 41).

! **УКАЗАНИЕ** Срабатывание компонентов системы удержания пассажиров при незанятом сиденье переднего пассажира, если язычок замка ремня безопасности переднего пассажира зафиксирован в замке ремня безопасности

Если при незанятом сиденье переднего пассажира язычок замка ремня безопасности зафиксирован в замке ремня безопасности, то на стороне переднего пассажира в случае аварии возможно необоснованное срабатывание компонентов системы удержания пассажиров, например, натяжителя ремня безопасности.

▶ Используйте ремень безопасности только надлежащим образом.

① Следуйте указаниям для правильного пристегивания ремня безопасности (→ стр. 41) и для возможностей размещения багажа (→ стр. 112).
Информация о монтаже системы удержания детей и о перевозке ребенка в автомобиле представлена в разделе „Дети в автомобиле“ (→ стр. 60).

Функция адаптации ремня безопасности

Автомобили с системой PRE-SAFE®: после пристегивания переднего ремня безопасности может быть произведена автоматическая адаптация ремня безопасности с определенной силой натяжения ремня. При этом не придерживайте ремень безопасности.

Вы можете включать или выключать функцию адаптации ремня безопасности через мультимедийную систему (→ стр. 44).

Включение или выключение функции адаптации ремней безопасности через мультимедийную систему

Мультимедийная система:

➔ ➔ ➔ Установки ➔ Автомобиль

▶ Включите или выключите Регулиров.рем.безоп..

Отстегивание ремня безопасности

▶ Нажмите на кнопку разблокировки в замке ремня безопасности и отведите ремень назад вместе с язычком замка ремня.

Функционирование сигнализатора ремней безопасности водителя и переднего пассажира

Предупредительная сигнальная лампа ремней безопасности  на дисплее панели приборов указывает на необходимость пристегивания всех сидящих в автомобиле ремнями безопасности надлежащим образом.

Дополнительно включается предупредительный звуковой сигнал.

Сигнализатор ремня безопасности выключается, как только водитель и передний пассажир пристегивают ремни.

Функционирование индикации состояния ремней безопасности в задней части автомобиля

Индикация состояния ремней безопасности в задней части салона поставляется только в определенных странах.



При включенном зажигании индикация состояния ремней безопасности в задней части салона в течение определенного промежутка времени показывает, какой ремень безопасности в задней части салона не пристегнут.

С помощью кнопки возврата слева на рулевом колесе Вы немедленно можете выключить индикацию состояния ремней безопасности в задней части автомобиля (→ стр. 259).

Если во время движения пассажир в задней части салона отстегивает ремень безопасности, то индикация состояния ремней безопасности в задней части автомобиля снова включается.

Дополнительно включается предупредительный звуковой сигнал. В этом случае Вы не сможете выключить индикацию состояния ремней безопасности в

задней части автомобиля с помощью кнопки возврата слева на рулевом колесе.

Подушки безопасности

Обзор подушек безопасности

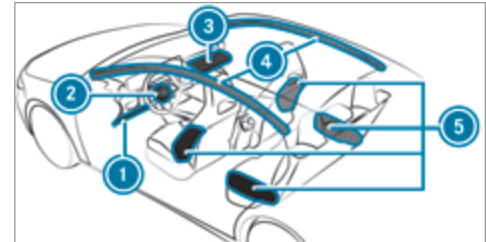

- ① Коленная подушка безопасности
- ② Подушка безопасности водителя
- ③ Подушка безопасности переднего пассажира
- ④ Оконная подушка безопасности
- ⑤ Боковая подушка безопасности

Место установки подушки безопасности Вы распознаете по обозначению AIRBAG.

При активировании подушка безопасности может повысить потенциал защиты соответствующего сидящего в автомобиле человека.

Возможный потенциал защиты соответствующей подушки безопасности:

- Коленная подушка безопасности: бедра, колени и икры
- Подушка безопасности водителя, подушка безопасности переднего пассажира: голова и грудная клетка
- Оконная подушка безопасности: голова
- Боковая подушка безопасности: грудная клетка и таз

⚠ ОСТОРОЖНО Опасность травмирования или опасность для жизни при активированной подушке безопасности переднего пассажира

Если подушка безопасности переднего пассажира активирована, то ребенок на сиденье переднего пассажира в случае аварии может получить удар этой подушкой.

НИ В КОЕМ СЛУЧАЕ не используйте обращенное назад устройство удержания детей на сиденье с АКТИВИРОВАННОЙ ФРОНТАЛЬНОЙ ПОДУШКОЙ

БЕЗОПАСНОСТИ. Это может привести к **НАНЕСЕНИЮ РЕБЕНКУ СЕРЬЕЗНЫХ ТЕЛЕСНЫХ ПОВРЕЖДЕНИЙ** или **ЕГО ГИБЕЛИ.**

При монтаже системы удержания детей на сиденье переднего пассажира учитывайте специфические для автомобиля указания (→ стр. 71). Также обязательно примите во внимание указания для систем удержания детей, обращенных назад или вперед, на сиденье переднего пассажира (→ стр. 70).

Информация для системы автоматического отключения подушки безопасности переднего пассажира

Срабатывание подушки безопасности переднего пассажира в случае аварии возможно только при выключенной контрольной лампе **PASSENGER AIR BAG OFF**. При занятом сиденье переднего пассажира обеспечьте до начала движения и во время движения надлежащее состояние подушки безопасности переднего пассажира (→ стр. 50).

! УКАЗАНИЕ Срабатывание компонентов системы удержания пассажиров при незанятом сиденье переднего пассажира

В случае аварии на стороне переднего пассажира возможно необоснованное срабатывание компонентов системы удержания пассажиров, если:

- на сиденье переднего пассажира лежат тяжелые предметы,
- язычок замка ремня безопасности при незанятом сиденье переднего пассажира зафиксирован в замке ремня безопасности.

▶ Размещайте предметы в подходящем для этого месте.

▶ Одним ремнем безопасности всегда должен быть пристегнут только один человек.

В зависимости от распознанной аварийной ситуации может сработать оконная подушка безопасности со стороны переднего пассажира. Срабатывание не зависит от того, занято сиденье переднего пассажира или не занято.

Потенциал защиты подушек безопасности

В зависимости от аварийной ситуации подушка безопасности в дополнение к правильно пристегнутому ремню безопасности может повысить потенциал защиты.

▲ ОСТОРОЖНО Опасность травмирования или опасность для жизни вследствие неправильного положения сиденья-

Если Вы отклоняете сиденье от правильного положения, то подушка безопасности не сможет обеспечить предусмотренную защиту.

Каждый находящийся в автомобиле человек должен соблюдать следующие указания:

- Правильно пристегнуть ремень безопасности. Обратите особое внимание на то, что у беременных женщин поясная часть ремня безопасности ни в коем случае не должна проходить по животу или по нижней части живота.
- Принять правильное положение на сиденье и соблюдать максимальную дистанцию до подушек безопасности.
- Выполнять следующие указания.

▶ Всегда следите за тем, чтобы между подушкой безопасности и пассажиром не находилось никаких предметов.

Каждый находящийся в автомобиле человек должен особенно соблюдать следующие указания во избежание рисков, связанных со срабатыванием подушки безопасности:

- правильно установите сиденья перед троганием с места, отодвинув сиденья водителя и переднего пассажира по возможности в крайнее заднее положение.
- При этом всегда учитывайте информацию о правильном положении сиденья водителя (→ стр. 100).
- Держите рулевое колесо только снаружи за обод рулевого колеса. Только так обеспечивается беспрепятственное раскрытие подушки безопасности.
- Во время движения всегда прислоняйтесь спиной к спинке сиденья. Не нагибайтесь вперед и не прислоняйтесь к двери или боковому стеклу. В противном случае Вы окажетесь в области раскрытия подушки безопасности.
- Ноги всегда должны стоять на полу. Не кладите ноги, например, на переднюю панель. В против-

ном случае Ваши ноги окажутся в области раскрытия подушки безопасности.

- При перевозке детей в автомобиле учитывайте дополнительные указания (→ стр. 56).
- Всегда надлежащим образом размещайте и закрепляйте предметы.

Предметы в автомобиле могут ограничить предусмотренное функционирование подушки безопасности. Каждый находящийся в автомобиле человек должен всегда особенно соблюдать следующие указания:

- Между сидящими в автомобиле и подушкой безопасности не должны находиться другие люди, животные или предметы.
- Не кладите никаких предметов между сиденьем и дверью или стойкой двери (стойкой В).
- Не вешайте никаких твердых предметов, например вешалок, на ручки для держания или крючки для одежды.
- Не крепите никаких комплектующих деталей, например, портативные навигационные устройства, мобильные телефоны или держатели для напитков в зоне раскрытия подушки безопасности, например, на передней панели, на дверях, боковых стеклах или боковой обшивке.

К тому же соединительный провод, стяжной ремешок или удерживающий ремень не должен проходить или закрепляться в зоне раскрытия подушки безопасности. Обязательно всегда соблюдайте указания по монтажу в руководстве изготовителя комплектующих деталей, в особенности также указания для подходящего места крепления.

- Не держите в карманах одежды тяжелых, острых или бьющихся предметов. Храните подобные предметы в подходящем месте.

Ограничение потенциала защиты подушек безопасности

⚠ ОСТОРОЖНО Опасность травмирования вследствие изменения крышек подушек безопасности

При изменении крышки подушки безопасности или размещении на ней предметов, например также при наклеивании наклеек, подушка безопасности больше не может функционировать надлежащим образом.

- ▶ Ни в коем случае не изменяйте крышку подушки безопасности и не размещайте на ней предметов.

Место установки подушки безопасности Вы распознаете по обозначению AIRBAG (→ стр. 45).

⚠ ОСТОРОЖНО Опасность травмирования или опасность для жизни вследствие использования неподходящих чехлов для сидений

Вследствие использования неподходящих чехлов для сидений подушки безопасности больше не могут обеспечить предусмотренную защиту сидящих в автомобиле.

Кроме того, функция автоматического отключения подушки безопасности переднего пассажира может быть ограничена.

- ▶ Используйте только чехлы сидений, допущенные Mercedes-Benz для соответствующего сиденья.

⚠ ОСТОРОЖНО Опасность травмирования вследствие нарушения работы датчиков в двери

По причине изменений или неквалифицированного проведения работ на дверях или на обшивках дверей, а также по причине повреждения дверей подушки безопасности больше не смогут функционировать надлежащим образом.

- ▶ Ни в коем случае не изменяйте двери или их отдельные части.
- ▶ Поручайте проведение работ на дверях или обшивках дверей специализированной мастерской с квалифицированным персоналом.

⚠ ОСТОРОЖНО Опасность травмирования вследствие сработавшей подушки безопасности

Уже сработавшая подушка безопасности больше не обеспечивает защиту.

- ▶ Для замены сработавшей подушки безопасности произведите буксировку автомобиля в специализированную мастерскую с квалифицированным персоналом.

Немедленно производите замену сработавших подушек безопасности.

Состояние подушки безопасности переднего пассажира

Функционирование системы автоматического отключения подушки безопасности переднего пассажира

Система автоматического отключения подушки безопасности переднего пассажира распознает, занято ли сиденье переднего пассажира человеком или системой удержания детей. В зависимости от этого подушка безопасности переднего пассажира активируется или отключается.

▲ ОСТОРОЖНО Опасность травмирования или опасность для жизни при нахождении предметов под сиденьем переднего пассажира

Защемленные под сиденьем переднего пассажира предметы могут привести к нарушению функционирования системы автоматического отключения подушки безопасности переднего пассажира или повредить систему.

- ▶ Не размещайте предметы под сиденьем переднего пассажира.
- ▶ При занятом сиденье переднего пассажира следите за тем, чтобы предметы не

были защемлены под сиденьем переднего пассажира.

При монтаже системы удержания детей на сиденье переднего пассажира учитывайте специфические для автомобиля указания (→ стр. 71). Также обязательно примите во внимание указания для систем удержания детей, обращенных назад или вперед, на сиденье переднего пассажира (→ стр. 70).

▲ ВНИМАНИЕ Опасность травмирования или опасность для жизни при нахождении предметов между подушкой сиденья и системой удержания детей-

Наличие посторонних предметов между подушкой сиденья и системой удержания детей может привести к нарушению функционирования системы автоматического отключения подушки безопасности переднего пассажира.

- ▶ Не кладите никаких предметов в зону между подушкой сиденья и устройством удержания детей.
- ▶ Убедитесь в том, что опорная поверхность системы удержания детей полностью прилегает к подушке сиденья переднего пассажира.

- ▶ Убедитесь в том, что спинка обращенной вперед системы удержания детей по возможности всей своей поверхностью прилегает к спинке сиденья переднего пассажира.
- ▶ Обязательно соблюдайте указания в руководстве по монтажу производителя системы удержания детей.

Человек, сидящий на сиденье переднего пассажира, должен соблюдать следующие указания:

- Правильно пристегнуть ремень безопасности (→ стр. 41).
- Принять по возможности вертикальное положение и опираться спиной на спинку сиденья.
- По возможности сидеть так, чтобы ноги стояли на полу.

В противном случае подушка безопасности переднего пассажира может быть ошибочно отключена, например в следующих случаях:

- Передний пассажир переносит свой вес на подлокотники в автомобиле, опираясь на них.
- Передний пассажир сидит, не оказывая достаточной нагрузки на подушку сиденья.

⚠ ОСТОРОЖНО Опасность травмирования или опасность для жизни при отключенной подушке безопасности переднего пассажира

Если контрольная лампа PASSENGER AIR BAG OFF горит, то подушка безопасности переднего пассажира отключена.

Сидящий на сиденье переднего пассажира человек может, например, удариться о детали салона автомобиля, особенно если он сидит близко к передней панели.

При занятом сиденье переднего пассажира всегда следите за тем, что:

- классификация человека на сиденье переднего пассажира была выполнена правильно, а подушка безопасности переднего пассажира в соответствии с этим была отключена или активирована,
- сиденье переднего пассажира приведено в крайнее заднее положение,
- человек сидел надлежащим образом.

▶ До и во время движения обеспечьте надлежащее состояние подушки безопасности переднего пассажира.

Если сиденье переднего пассажира занято, то после самодиагностирования системы автоматического отключения подушки безопасности переднего пассажира выполняется классификация человека или системы удержания детей на сиденье переднего пассажира. Контрольные лампы PASSENGER AIR BAG отображают состояние подушки безопасности переднего пассажира.

Всегда соблюдайте указания по функции контрольных ламп PASSENGER AIR BAG (→ стр. 50).

Функция контрольных ламп PASSENGER AIR BAG

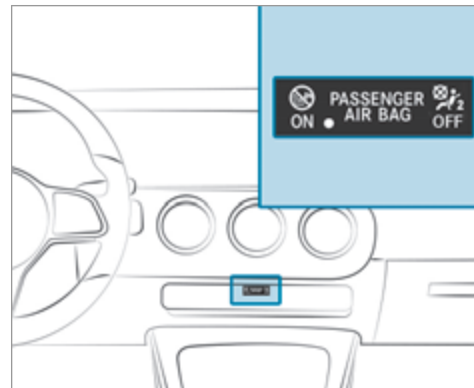

Автомобили без системы автоматического отключения подушки безопасности переднего пассажира снабжены специальной наклейкой на стороне переднего пассажира сбоку на панели приборов (→ стр. 70).

Самодиагностирование системы автоматического отключения подушки безопасности переднего пассажира

При включенном зажигании обе контрольные лампы PASSENGER AIR BAG ON и OFF одновременно горят во время самодиагностирования системы.

После самодиагностирования системы индицируется состояние подушки безопасности переднего пассажира с помощью контрольных ламп PASSENGER AIR BAG:

- **ON горит:** подушка безопасности переднего пассажира может сработать при аварии. Через 60 секунд контрольная лампа выключается.
- **ON и OFF гаснут:** подушка безопасности переднего пассажира может сработать при аварии.
- **OFF горит:** подушка безопасности переднего пассажира отключена. При аварии она не срабатывает.

Если контрольная лампа PASSENGER AIR BAG ON выключена, только контрольная лампа PASSENGER AIR BAG OFF отображает состояние подушки безопасности переднего пассажира. Контрольная лампа PASSENGER AIR BAG OFF может быть выключена или может гореть постоянно.

При одновременном горении контрольной лампы PASSENGER AIR BAG OFF и предупредительной сигнальной лампы системы удержания пассажиров  на сиденье переднего пассажира садиться нельзя. В этом случае не устанавливайте систему удержания детей на сиденье переднего пассажира. Немедленно обратитесь в специализированную мастерскую с квалифицированным персоналом для проверки и ремонта системы автоматического отключения подушки безопасности переднего пассажира.

Индикация состояния

При занятии сиденья переднего пассажира обеспечьте до начала движения и во время движения надлежащее для данной ситуации состояние подушки безопасности переднего пассажира.

После монтажа обращенной назад системы удержания детей на сиденье переднего пассажира: контрольная лампа PASSENGER AIR BAG OFF должна постоянно гореть.

⚠ ВНИМАНИЕ Опасность травмирования и опасность для жизни вследствие использования обращенной назад системы удержания детей при включенной подушке безопасности переднего пассажира

Если Вы размещаете ребенка в обращенной назад системе удержания детей на сиденье переднего пассажира, а контрольная лампа PASSENGER AIR BAG OFF выключена, подушка безопасности переднего пассажира может сработать при аварии.

Подушка безопасности может ударить ребенка.

- ▶ Всегда следите за тем, чтобы подушка безопасности переднего пассажира была отключена. Контрольная лампа PASSENGER AIRBAG OFF должна гореть.
- ▶ НИ В КОЕМ СЛУЧАЕ не используйте обращенное назад устройство удержания детей на сиденье с АКТИВИРОВАННОЙ ФРОНТАЛЬНОЙ ПОДУШКОЙ БЕЗОПАСНОСТИ. Это может привести к НАНЕСЕНИЮ РЕБЕНКУ СЕРЬЕЗНЫХ ТЕЛЕСНЫХ ПОВРЕЖДЕНИЙ или ЕГО ГИБЕЛИ.

При монтаже системы удержания детей на сиденье переднего пассажира учитывайте специфические для автомобиля указания (→ стр. 70).

В зависимости от системы удержания детей и от телосложения ребенка контрольная лампа PASSENGER AIR BAG OFF может быть выключена. В этом случае нельзя монтировать обращенную назад систему удержания детей на сиденье переднего пассажира.

Вместо этого монтируйте обращенную назад систему удержания детей на подходящем для этого заднем сиденье.

После монтажа обращенной вперед системы удержания детей на сиденье переднего

пассажира: в зависимости от системы удержания детей и от телосложения ребенка контрольная лампа PASSENGER AIR BAG OFF может постоянно гореть или может быть выключена. Всегда соблюдайте следующие указания:

⚠ ОСТОРОЖНО Опасность травмирования или опасность для жизни вследствие неправильного расположения обращенной вперед системы удержания детей

Если Вы обеспечиваете безопасность ребенка в обращенной вперед системе удержания детей на сиденье переднего пассажира и при этом устанавливаете сиденье переднего пассажира слишком близко к передней панели, то в случае аварии ребенок может:

- например, удариться об элементы комплектации салона автомобиля, если горит контрольная лампа PASSENGER AIR BAG OFF,
- получить удар подушкой безопасности, если контрольная лампа PASSENGER AIR BAG OFF не горит.

▶ Всегда приводите сиденье переднего пассажира в крайнее заднее положение и полностью опускайте подушку сиденья вниз до максимальной глубины. При этом всегда следите за надлежащим прохождением плечевой части ленты ремня от выхода ремня безопасности на автомобиле к направляющей плечевой части ремня системы удержания детей. Плечевая часть ленты ремня должна проходить от выхода

ремня безопасности вперед и вниз. При необходимости соответствующим образом установите сиденье переднего пассажира.

▶ Обязательно соблюдайте указания в руководстве по монтажу производителя системы удержания детей.

При монтаже системы удержания детей на сиденье переднего пассажира учитывайте специфичные для автомобиля указания (→ стр. 70).

На сиденье переднего пассажира сидит человек:

в зависимости от телосложения человека контрольная лампа PASSENGER AIR BAG OFF может постоянно гореть или может быть выключена.

Человек, сидящий на сиденье переднего пассажира, всегда должен соблюдать следующие указания:

- Если сиденье переднего пассажира занято взрослым человеком или человеком с соответствующим телосложением, то контрольная лампа PASSENGER AIR BAG OFF должна быть выключена. Это указывает на то, что подушка безопасности переднего пассажира активирована.

При постоянном горении контрольной лампы PASSENGER AIR BAG OFF взрослому человеку или человеку с соответствующим телосложе-

нием нельзя сидеть на сиденье переднего пассажира.

Вместо этого следует использовать заднее сиденье.

- Если сиденье переднего пассажира занято человеком мелкого телосложения (например, подростком или взрослым небольшого роста), то контрольная лампа PASSENGER AIR BAG OFF либо постоянно горит, либо гаснет в зависимости от результата классификации.
 - Контрольная лампа PASSENGER AIR BAG OFF выключена: приведите сиденье переднего пассажира в крайнее заднее положение или посадите человека мелкого телосложения на заднее сиденье.
 - Контрольная лампа PASSENGER AIRBAG OFF постоянно горит: человеку с мелким телосложением не следует сидеть на сиденье переднего пассажира.

▲ ОСТОРОЖНО Опасность травмирования или опасность для жизни при горячей контрольной лампе PASSENGER AIR BAG OFF-

Если контрольная лампа PASSENGER AIR BAG OFF после самодиагностирования продолжает

гореть, то подушка безопасности переднего пассажира отключена.

При занятом сиденье переднего пассажира всегда следите за тем, что:

- классификация человека на сиденье переднего пассажира была выполнена правильно, а подушка безопасности переднего пассажира в соответствии с этим была отключена или активирована,
- человек сидел надлежащим образом и был правильно пристегнут ремнем безопасности,
- сиденье переднего пассажира приведено в крайнее заднее положение.

Также обязательно учитывайте следующие главы, связанные с данной темой:

- Система удержания детей на сиденье переднего пассажира . (→ стр. 70)
- Подходящее расположение системы удержания детей . (→ стр. 60)

Система PRE-SAFE®

Функционирование системы PRE-SAFE® (система превентивной защиты водителя и пассажиров)

Система PRE-SAFE® может распознавать определенные критические дорожные ситуации и принимать превентивные меры защиты водителя и пассажиров.

Система PRE-SAFE® независимо друг от друга может принимать следующие меры:

- Предварительное натяжение ремня безопасности на сиденье водителя и переднего пассажира.
- Закрывание бокового стекла.
- **Автомобили со сдвижным верхним люком:** закрывание сдвижного верхнего люка.
- **Автомобили с функцией памяти:** установка более удобного положения для сидения на сиденье переднего пассажира.
- Система PRE-SAFE® Sound может активировать собственный механизм защиты слуха при помощи короткого звукового сигнала при включенной мультимедийной системе.

! **УКАЗАНИЕ** Повреждения вследствие размещения предметов в пространстве для ног или за сиденьем

Сиденье и / или предмет могут быть повреждены вследствие автоматической установки положения для сидения.

▶ Размещайте предметы в подходящем для этого месте.

Отмена мер, принятых системой PRE-SAFE®

Если авария не состоялась, то принятые превентивные меры защиты отменяются.

Определенные установки Вы должны выполнить самостоятельно.

▶ Если натяжение ремня безопасности не уменьшается, немного наклоните спинку сиденья назад.
Предварительное натяжение ремней безопасности снимается.

Функционирование системы PRE-SAFE® PLUS (система превентивной защиты водителя и пассажиров Плюс)

Система PRE-SAFE® PLUS может распознать определенные ситуации столкновения и принять превентивные меры для защиты сидящих в автомобиле людей. Эти меры не могут предотвратить грозящий наезд.

Система PRE-SAFE® PLUS независимо друг от друга может принимать следующие меры:

- Предварительное натяжение ремня безопасности на сиденье водителя и переднего пассажира.
- Включение аварийной световой сигнализации в задней части автомобиля с повышенной частотой.
- Повышение давления в тормозной системе на стоящем автомобиле. Данное тормозное воздействие автоматически отключается при трогании с места.

Если авария не состоялась, то принятые превентивные меры защиты отменяются.

Системные пределы

В следующей ситуации система не срабатывает:

- при движении задним ходом

или

- при движении с прицепом и грозящем наезде на автомобиль сзади.

В следующей ситуации система не осуществляет тормозного воздействия:

- во время движения

или

- при въезде на место парковки или выезде с места парковки при помощи активной системы помощи при парковке.

Автоматические мероприятия после аварии

В зависимости от типа и от тяжести аварии, а также в зависимости от комплектации автомобиля могут выполняться, например, следующие мероприятия:

- автоматическое торможение (система предотвращения множественных столкновений)
- включение аварийной световой сигнализации
- запуск функции автоматического экстренного вызова (→ стр. 298)
- Выключите двигатель

Для повторного запуска двигателя выключите и снова включите зажигание (→ стр. 160). В зависимости от типа и от тяжести аварии возможно

возникновение ситуации, при которой двигатель больше не будет запускаться.

- Отключение подачи топлива
- разблокировка дверей
- опускание боковых стекол
- индицирование системы помощи в экстренной ситуации на дисплее мультимедийной системы
- включение освещения салона

Функционирование системы предотвращения множественных столкновений

В зависимости от аварийной ситуации система предотвращения множественных столкновений может уменьшить степень тяжести столкновения или даже предотвратить столкновение.

При распознавании аварии система предотвращения множественных столкновений может включить автоматическое торможение. Если автомобиль заторможен до полной остановки, то автоматически задействуется стояночный тормоз.

Водитель может следующими действиями прервать автоматическое торможение:

- выполнять более сильное торможение, чем автоматическое торможение,
- с усилием нажать на педаль газа.

Безопасная перевозка детей в автомобиле

Указания, обязательные к соблюдению при перевозке детей

- ① Обязательно учитывайте также указания по технике безопасности в зависимости от ситуации. Если в салоне находятся дети, то благодаря этому Вы сможете распознать возможные риски и предотвратить опасность (→ стр. 56).

Ответственность

Учтите, что небрежное отношение при фиксации ребенка в системе удержания детей может иметь серьезные последствия. Всегда относитесь с ответственностью к соблюдению правил и надежно фиксируйте ребенка перед каждой поездкой.

Mercedes-Benz рекомендует для повышения уровня защиты детей младше 12 лет или ростом ниже чем 1,50 м обязательно следовать данным указаниям:

- Всегда размещайте ребенка в пригодной для Вашего автомобиля Mercedes-Benz системе удержания детей.
- Система удержания детей должна соответствовать их возрасту, весу и росту.
- Сиденье автомобиля должно быть пригодно для монтируемой системы удержания детей (→ стр. 60).

Статистика дорожного травматизма показывает, что дети, предохраненные на задних сиденьях, в принципиальном порядке защищены лучше, чем дети, предохраненные на передних сиденьях. Поэтому Mercedes-Benz настоятельно рекомендует монтировать систему удержания детей на заднем сиденье.

Общее понятие "система удержания детей"

В данном руководстве по эксплуатации используется общее понятие "система удержания детей". Системой удержания детей, например, является:

- автолюлька
 - обращенное назад детское сиденье
 - обращенное вперед детское сиденье
 - детское сиденье-бустер со спинкой и направляющими для ремня безопасности
- Mercedes-Benz рекомендует использовать детское сиденье-бустер со спинкой.

Система удержания детей должна соответствовать их возрасту, весу и росту.

Соблюдайте законы и предписания

Всегда соблюдайте законодательные предписания для использования системы удержания детей в автомобиле.

Убедитесь в том, что система удержания детей допущена к эксплуатации в соответствии с действующими техническими условиями испытаний и директивами. Дополнительную информацию можно получить в специализированной мастерской с квалифицированным персоналом. Mercedes-Benz рекомендует Вам пользоваться услугами пункта ТО Mercedes-Benz.

Используйте только допущенные к эксплуатации системы удержания детей

Разрешается использовать в автомобиле только системы удержания детей, отвечающие следующим стандартам Европейской экономической комиссии ООН:

- Стандарт ЕЭК ООН R44
- Стандарт ЕЭК ООН R129 (системы удержания детей стандарта i-Size)

Информация о категориях допуска систем удержания детей и о данных на наклейке допуска на системе удержания детей (→ стр. 60).

Распознавание риска, предотвращение опасности

Системы крепления для систем удержания детей в автомобиле

Для крепления систем удержания детей используйте только следующие системы крепления:

- Крепежные скобы ISOFIX или крепежные скобы i-Size
- Систему ремней безопасности автомобиля
- Дополнительные крепления Top Tether

Предпочтительно устанавливать систему удержания детей стандарта ISOFIX или i-Size.

Простой монтаж на штатных крепежных скобах может уменьшить риск неправильно установленной системы удержания детей.

Если ребенок удерживается встроенным ремнем безопасности системы удержания детей стандарта i-Size или ISOFIX, то обязательно учитывайте допустимую полную массу ребенка и системы удержания детей (→ стр. 64).

Преимущество обращенной назад системы удержания детей

Грудных и малолетних детей предпочтительно перевозить в подходящей обращенной назад системе

удержания детей. В этом случае ребенок сидит против направления движения и смотрит назад.

У грудных и малолетних детей сравнительно слабо развита шейная мускулатура в соотношении с размером и массой их головы. В обращенной назад системе удержания детей может быть уменьшен риск травмирования шейного отдела позвоночника при аварии.

Всегда правильно закрепляйте систему удержания детей

▲ ОСТОРОЖНО Опасность травмирования или опасность для жизни вследствие неправильного монтажа системы удержания детей

В этом случае система не сможет надлежащим образом защитить или удержать ребенка.

- ▶ Обязательно принимайте во внимание указания в руководстве по монтажу от изготовителя системы удержания детей, а также область применения.
- ▶ Следите за тем, чтобы вся опорная поверхность системы удержания детей всегда располагалась на поверхности подушки сиденья.

- ▶ Ни в коем случае не кладите никаких предметов, например подушек, под или за систему удержания детей.
- ▶ Используйте системы удержания детей только с предусмотренным для них оригинальным чехлом.
- ▶ Заменяйте поврежденные чехлы только оригинальными чехлами.

▲ ОСТОРОЖНО Опасность травмирования или опасность для жизни из-за незакрепленных систем удержания детей в автомобиле

Если система удержания детей неправильно смонтирована или не зафиксирована, то она может отсоединиться.

Система удержания детей может неконтролируемо переместиться в кабине и задеть сидящих в автомобиле.

- ▶ Всегда надлежащим образом монтируйте системы удержания детей, даже если Вы не используете их.
- ▶ Обязательно соблюдайте указания в руководстве по монтажу производителя системы удержания детей.

- Всегда принимайте во внимание руководство изготовителя по монтажу и эксплуатации используемой системы удержания детей и всегда следуйте указаниям касательно соответствующего автомобиля:
 - На заднем сиденье устанавливайте систему удержания детей стандарта ISOFIX или i-Size (→ стр. 64).
 - Фиксация системы удержания детей с помощью ремня безопасности на заднем сиденье (→ стр. 68).
 - Закрепление системы удержания детей с помощью ремня безопасности на сиденье переднего пассажира (→ стр. 71). Обратите внимание на специальные указания, касающиеся обращенных назад и вперед систем удержания детей (→ стр. 70).
- При занятом сиденье переднего пассажира обеспечьте до начала движения и во время движения надлежащее для данной ситуации состояние подушки безопасности переднего пассажира (→ стр. 50).
- Соблюдайте указания на наклейках-предостережениях в салоне автомобиля и на системе удержания детей.
- Если имеется, дополнительно закрепите крепление "Top Tether".

Не изменяйте систему удержания детей

▲ ОСТОРОЖНО Опасность травмирования вследствие внесения изменений в систему удержания пассажиров

Система удержания пассажиров больше не может функционировать надлежащим образом. Существует опасность травмирования!

- ▶ Никогда не вносите изменения в систему удержания детей.
- ▶ Размещайте только такое дополнительное оборудование, которое изготовитель системы удержания детей разрешил использовать специально для данной системы удержания детей.

Компания Mercedes-Benz рекомендует Вам для очистки рекомендованных Mercedes-Benz систем удержания детей фирменные средства для ухода за автомобилем Mercedes-Benz.

Используйте только исправные системы удержания детей

⚠ ОСТОРОЖНО Опасность травмирования или опасность для жизни вследствие использования поврежденных систем удержания детей

Системы удержания детей, поврежденные или подвергавшиеся сильным нагрузкам при аварии, уже не могут обеспечить предусмотренную защиту.

При определенных условиях система не сможет удержать ребенка.

- ▶ Немедленно заменяйте системы удержания детей, поврежденные или подвергавшиеся сильным нагрузкам при аварии.
- ▶ Немедленно поручите проверку креплений системы удержания детей специализированной мастерской с квалифицированным персоналом, прежде чем снова монтировать систему удержания детей.

Избегайте прямого воздействия солнечных лучей

⚠ ВНИМАНИЕ Опасность ожога вследствие прямого воздействия солнечного излучения на детское сиденье

Если система удержания детей подвергается прямому воздействию солнечного излучения, то ее элементы могут сильно нагреться.

Дети могут получить ожоги, прикоснувшись к этим элементам, в особенности к металлическим элементам системы удержания детей.

- ▶ Всегда следите за тем, чтобы система удержания детей не подвергалась прямому воздействию солнечного излучения.
- ▶ Накрывайте его, например, одеялом.
- ▶ Если система удержания детей подвергалась прямому воздействию солнечных лучей, то дайте ей остыть, прежде чем размещать в ней ребенка.
- ▶ Никогда не оставляйте детей в автомобиле без присмотра.

Соблюдайте следующие указания при остановке или при парковании автомобиля

⚠ ОСТОРОЖНО Опасность аварии и получения травмы при оставлении детей в автомобиле без присмотра

Если Вы оставляете в автомобиле детей без присмотра, то они могут, в частности:

- открыть двери и тем самым причинить вред другим людям или участникам дорожного движения,
- выйти из автомобиля и столкнуться с проезжающим автомобилем,
- задействовать элементы комплектации автомобиля и, например, оказаться защемленными.

Кроме того, дети могут привести автомобиль в движение, например следующим образом:

- отпустив стояночный тормоз,
 - изменив положение АКП,
 - запустив двигатель.
- ▶ Никогда не оставляйте детей в автомобиле без присмотра.

- ▶ Покидая автомобиль, всегда берите ключ с собой и запирайте автомобиль.
- ▶ Храните ключ в недоступном для детей месте.

⚠ ОСТОРОЖНО Опасность для жизни вследствие воздействия жары или холода в автомобиле

Если люди – особенно дети – в течение длительного времени подвергаются воздействию жары или холода, существует опасность травмирования или даже опасность для жизни!

- ▶ Никогда не оставляйте людей – особенно детей – в автомобиле без присмотра.

Обзор рекомендованных систем удержания детей

- ⓘ Дополнительную информацию о правильной системе удержания детей Вы получите в специализированной мастерской с квалифицированным персоналом. Mercedes-Benz рекомендует Вам пользоваться услугами пункта ТО Mercedes-Benz.

Крепление с помощью системы ISOFIX

Весовая группа 0+ (до 13 кг и примерно до 15 месяцев)

Тип ¹	BABY SAFE plus
Класс размера	E
Разрешение	E1 04 301 146
Номер для заказа ²	B6 6 86 8224
1 Изготовитель: Britax Römer	2 с кодом цвета 9H95

Группа I (от 9 до 18 кг и приблизительно от 9 месяцев до 4 лет)

Тип ¹	DUO plus
Класс размера	B1
Разрешение	E1 04 301 133
Номер для заказа ²	A000 970 43 02
1 Изготовитель: Britax Römer	2 с кодом цвета 9H95

Крепление с помощью ремня безопасности сиденья автомобиля

Группа 0 (до 10 кг и приблизительно до 6 месяцев) и группа 0+ (до 13 кг и приблизительно до 15 месяцев)

Тип ¹	BABY SAFE plus II
Разрешение	E1 04 301 146
Номер для заказа ²	A000 970 38 02
1 Изготовитель: Britax Römer	2 с кодом цвета 9H95

Группа I (от 9 до 18 кг и приблизительно от 9 месяцев до 4 лет)

Тип ¹	DUO plus
Разрешение	E1 04 301 133
Номер для заказа ²	A000 970 43 02
1 Изготовитель: Britax Römer	2 с кодом цвета 9H95

Группа II/III (от 15 до 36 кг и приблизительно от 3 до 12 лет)

Тип ¹	KIDFIX XP
Разрешение	E1 04 301 304
Номер для заказа ²	A 000 970 49 02
Тип ¹	AMG KIDFIX XP
Разрешение	E1 04 301 304
Номер для заказа ²	A 000 970 33 02
1 Изготовитель: Britax Römer	2 с кодом цвета 9H95

Обзор мест, подходящих для установки системы удержания детей

Левое / правое заднее сиденье

Предпочтительная система крепления:

 Крепление детского кресла ISOFIX (→ стр. 62)

или

 Крепление детского сиденья i-Size (→ стр. 63)

 Если имеется, дополнительно закрепите крепление "Top Tether" (→ стр. 66).

Альтернативная система крепления:

 Ремень безопасности сиденья автомобиля (→ стр. 67)

Сиденье переднего пассажира

Система крепления:

 Ремень безопасности сиденья автомобиля (→ стр. 67)

Обязательно обратите внимание:

- При занятом сиденье переднего пассажира обеспечьте до начала движения и во время движения надлежащее для данной ситуации состояние подушки безопасности переднего пассажира (→ стр. 50).
- Указания для системы автоматического отключения подушки безопасности переднего пассажира (→ стр. 49).

Среднее заднее сиденье

Система крепления:

 Ремень безопасности сиденья автомобиля (→ стр. 67)

Категории допуска для систем удержания детей

Используйте только разрешенные системы удержания детей

Разрешается использовать в автомобиле только системы удержания детей, отвечающие следующим стандартам Европейской экономической комиссии ООН:

- Стандарт ЕЭК ООН R44
- Стандарт ЕЭК ООН R129 (системы удержания детей стандарта i-Size)

Маркировка на системе удержания детей

На наклейке допуска, размещенной на системе удержания детей, указаны, например, данные о категории допуска, весовой группе и номере разрешения.

В зависимости от категории допуска системы удержания детей могут быть указаны дополнительные данные, например класс размерности системы ISOFIX.

Категории допуска согласно стандарту ЕЭК ООН R44

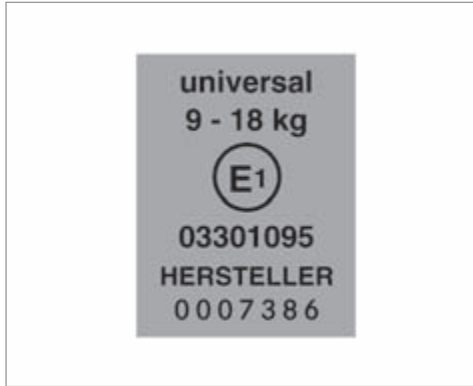

Пример наклейки допуска

- **Universal:** системы удержания детей категории Universal допущены для установки в автомобилях. В соответствии с данными о пригодности сидений для крепления систем удержания детей можно использовать сиденья с маркировкой U, UF или IUF.

Маркировка IUF относится к системам удержания детей ISOFIX категории Universal. Эти системы удержания детей должны быть дополнительно закреплены с помощью якорного ремня Top Tether или опорной стойки.

- **Semi-universal:** системы удержания детей категории Semi-universal разрешается использовать, только если автомобиль и автомобильное сиденье указаны в списке типов автомобилей от производителя систем удержания детей.
- **Специальные:** системы удержания детей категории «Специальные» разрешается использовать, только если автомобиль и автомобильное сиденье указаны в списке типов автомобилей от производителя систем удержания детей.

Категория допуска согласно стандарту ЕЭК ООН R129

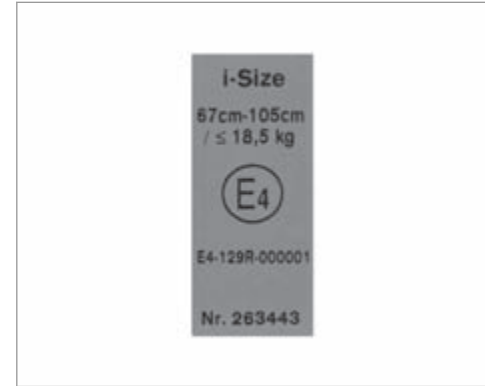

Пример наклейки допуска

- **i-Size:** системы удержания детей категории i-Size допущены для установки в автомобилях, оборудованных крепежными скобами i-Size. В соответствии с данными о пригодности сидений для крепления систем удержания детей можно использовать сиденья с маркировкой i-U.

Маркировка i-U относится к системам удержания детей i-Size категории Universal. Эти системы удержания детей должны быть дополнительно закреплены с помощью якорного ремня Top Tether или опорной стойки.

Учитывайте пригодность сидений автомобиля

В зависимости от категории допуска существуют обращенные вперед и обращенные назад системы удержания детей. Использование может быть ограничено для определенных типов автомобильных сидений:

- Пригодность сидений для крепления систем удержания детей ISOFIX (→ стр. 62)
- Пригодность сидений для крепления систем удержания детей i-Size (→ стр. 63)
- Пригодность сидений для крепления систем удержания детей с использованием ремней безопасности (→ стр. 67)

Зафиксируйте систему удержания детей на заднем сиденье креплением ISOFIX или i-Size

Обзор: пригодность сидений для установки систем удержания детей ISOFIX

ISOFIX – это унифицированная система крепления для специальных систем удержания детей.



Данный символ обозначает сиденья, пригодные для установки системы удержания детей ISOFIX в соответствии с Правилами ЕЭК ООН № 44 (→ стр. 60).

Устанавливайте только те системы удержания детей, которые допущены в соответствии с Правилами ЕЭК ООН № 44 согласно следующим таблицам ISOFIX.

Автолюлька

Класс размерности – Приспособление	Левое / правое заднее сиденье
F – ISO/L1	X
G – ISO/L2	X

X – Не подходит для системы удержания детей ISOFIX данной весовой группы и/или класса размерности.

Весовая группа 0 (до 10 кг и приблизительно до 6 месяцев)

Класс размерности – Приспособление	Левое / правое заднее сиденье
E – ISO/R1	IL

IL – Подходит для систем удержания детей ISOFIX согласно таблице в «Обзоре рекомендованных систем удержания детей» или в том случае, если автомобиль и сиденье приведены в списке типов автомобилей от изготовителя системы удержания детей.

Весовая группа 0+ (до 13 кг и приблизительно до 15 месяцев)

Класс размерности – Приспособление	Левое / правое заднее сиденье
E – ISO/R1	IL
D – ISO/R2, ISO/R2X	IL

Класс размерности – Приспособление	Левое / правое заднее сиденье
C – ISO/R3	IL (1)
<p>IL – Подходит для систем удержания детей ISOFIX согласно таблице в «Обзоре рекомендованных систем удержания детей» или в том случае, если автомобиль и сиденье приведены в списке типов автомобилей от изготовителя системы удержания детей.</p> <p>(1) При использовании системы удержания детей данного класса размерности (ISO/R3) установите переднее сиденье в крайнее верхнее положение. Убедитесь, что спинка переднего сиденья не прилегает к системе удержания детей.</p>	

Весовая группа I (9–18 кг и приблизительно от 9 месяцев до 4 лет)

Класс размерности – Приспособление	Левое / правое заднее сиденье
D – ISO/R2, ISO/R2X	IL
C – ISO/R3	IL (1)
B – ISO/F2	IUF

Класс размерности – Приспособление	Левое / правое заднее сиденье
B1 – ISO/F2X	IUF
A – ISO/F3	IUF
<p>IL – Подходит для систем удержания детей ISOFIX согласно таблице в «Обзоре рекомендованных систем удержания детей» или в том случае, если автомобиль и сиденье приведены в списке типов автомобилей от изготовителя системы удержания детей.</p> <p>IUF – Подходит для направленной вперед системы удержания детей ISOFIX категории Universal в данной весовой группе.</p> <p>(1) При использовании системы удержания детей данного класса размерности (ISO/R3) установите переднее сиденье в крайнее верхнее положение. Убедитесь, что спинка переднего сиденья не прилегает к системе удержания детей.</p>	

Обзор пригодности сидений для крепления систем удержания детей i-Size

i-Size – это стандартизованная система крепления для специальных систем удержания детей.



Данный символ обозначает сиденья, пригодные для крепления системы удержания детей

i-Size в соответствии с Правилами ЕЭК ООН № 129 (→ стр. 60).

Разрешается закреплять системы удержания детей, допущенные на основании Правил ЕЭК ООН № 44 согласно таблицам ISOFIX (→ стр. 62) или Правил ЕЭК ООН № 129 согласно следующей таблице систем крепления i-Size.

Системы удержания детей i-Size (ISO/R2, ISO/F2X, ISO/B2, ISO/B3)

Сиденье переднего пассажира	Левое / правое заднее сиденье
X	i-U
X – Не подходит для систем удержания детей i-Size категории Universal.	i-U – Подходит для направленных вперед и назад систем удержания детей стандарта i-Size категории Universal.

Установка системы удержания детей ISOFIX или i-Size на заднем сиденье

- ⚠ ОСТОРОЖНО** Опасность несчастного случая из-за незафиксированного многоместного заднего сиденья, заднего сиденья и спинки сиденья

Многоместное заднее сиденье, заднее сиденье и спинка сиденья могут сложиться также и во время движения.

- Вследствие этого находящийся в автомобиле человек будет сильнее вдавлен в ремень безопасности. Ремень безопасности не в состоянии обеспечить предусмотренную защиту и может нанести Вам дополнительные травмы.
- Спинка сиденья не сможет удержать предметы или багаж, находящиеся в багажнике или грузовом отделении.

- ▶ Перед каждой поездкой проверяйте, что многоместное заднее сиденье, заднее сиденье и спинка сиденья зафиксированы.

Если спинка сиденья в задней части салона не зафиксирована и не заблокирована, будет виден красный указатель блокировки.

- ⚠ ОСТОРОЖНО** Опасность травмирования или опасность для жизни из-за превышения допустимой полной массы ребенка и системы удержания детей

Крепления для детских сидений ISOFIX или i-Size могут оказаться перегруженными и не смогут удержать ребенка, например при аварии.

- ▶ Если масса ребенка вместе с системой удержания детей превышает 33 кг, то используйте только систему удержания детей с креплениями ISOFIX или i-Size, в которой ребенок фиксируется ремнем безопасности сиденья автомобиля.
- ▶ Дополнительно зафиксируйте систему удержания детей ремнем Top Tether, если он есть.

Всегда учитывайте данные о допустимой массе системы удержания детей:

- в руководстве по монтажу и эксплуатации используемой системы удержания детей от изготовителя
- на наклейке системы удержания детей, если имеется

Регулярно проверяйте, не превышает ли допустимая полная масса ребенка и системы удержания детей допустимое значение.

При монтаже системы удержания детей всегда обращайтесь внимание на следующее:

- ☑ Всегда учитывайте область применения и пригодность сидений для крепления системы удержания детей.
Крепление детского кресла ISOFIX (→ стр. 62) или
Крепление детского кресла i-Size (→ стр. 63)
- ☑ Всегда следуйте указаниям в руководстве по монтажу и эксплуатации используемой системы удержания детей от изготовителя.
- ☑ Убедитесь, что ноги ребенка не касаются переднего сиденья. При необходимости подвиньте переднее сиденье немного вперед.
- 🚫 При монтаже системы удержания детей ISOFIX дополнительно учитывайте следующее:
- ☑ **При использовании автолюльки весовой группы 0 / 0+ и направленной назад системы удержания детей весовой группы I на заднем сиденье:** установите переднее сиденье так, чтобы оно не касалось системы удержания детей.

- ✓ **При использовании направленной вперед системы удержания детей весовой группы I:** если возможно, снимите подголовник соответствующего сиденья. Кроме того, спинка системы удержания детей должна как можно плотнее прилегать к спинке сиденья автомобиля.

После снятия системы удержания детей незамедлительно установите подголовник и правильно отрегулируйте все подголовники.
- ✓ Если подголовник детского кресла в установленном состоянии в автомобиле не выдвигается полностью, это приведет к ограничению установки максимальной высоты у систем удержания детей весовых групп II или III.

Соприкосновение с потолком при полностью выдвинутом и заблокированном подголовнике не приведет к ограничению использования.
- ✓ Запрещено устанавливать систему удержания детей в зажатом состоянии между крышей и поверхностью подушки сиденья и/или с перекосом. Если возможно, отрегулируйте соответствующим образом наклон подушки сиденья.
- ✓ Не допускайте, чтобы подголовник давил на систему удержания детей. Соответствующим образом отрегулируйте положение подголовников.

 При монтаже системы удержания детей i-Size дополнительно учитывайте следующее:

- ✓ **При использовании направленной назад системы удержания детей:** установите переднее сиденье так, чтобы оно не касалось системы удержания детей.
- ✓ **При использовании направленной вперед системы удержания детей:** если возможно, снимите подголовник соответствующего сиденья. Кроме того, спинка системы удержания детей должна как можно плотнее прилегать к спинке сиденья автомобиля.

После снятия системы удержания детей незамедлительно установите подголовник и правильно отрегулируйте все подголовники.

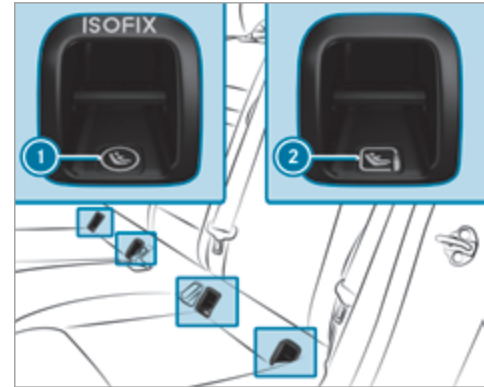

- ① Крепежные скобы ISOFIX
- ② Крепежные скобы i-Size

Перед каждой поездкой обязательно убеждайтесь в том, что система удержания детей ISOFIX или i-Size правильно зафиксирована в обеих крепежных скобах автомобиля.

! **УКАЗАНИЕ** Повреждение ремня безопасности центрального сиденья при монтаже системы удержания детей

► Убедитесь, что ремень безопасности не зажат.

► Установите систему удержания детей ISOFIX или i-Size на обе крепежные скобы автомобиля.

Фиксация якорного ремня Top Tether

! **ОСТОРОЖНО** Опасность травмирования или опасность для жизни при отсутствии блокировки спинок задних сидений после монтажа якорных ремней Top Tether

Во время движения спинки задних сидений могут сложиться вперед.

Вследствие этого системы удержания детей больше не смогут обеспечить предусмотренную защиту. Кроме того, это также может стать причиной дополнительных травм.

► Всегда блокируйте спинки задних сидений после монтажа якорных ремней Top Tether.

► Обязательно учитывайте индикацию блокировки.

Если спинка сиденья в задней части салона не зафиксирована и не заблокирована, будет виден красный указатель блокировки.



Если система удержания детей оснащена якорным ремнем Top Tether:

Якорный ремень Top Tether помогает снизить риск получения травм. Якорный ремень Top Tether обеспечивает дополнительное соединение между системой удержания детей, зафиксированной креплениями ISOFIX или i-Size, и автомобилем.

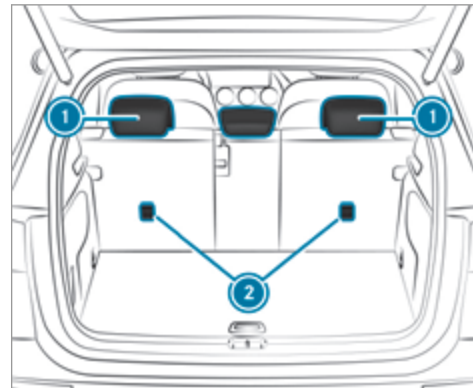

► При необходимости поднимите подголовник ① вверх (→ стр. 107).

► Установите систему удержания детей ISOFIX или i-Size с якорным ремнем Top Tether. При этом соблюдайте указания, приведенные в руководстве по монтажу системы удержания детей от изготовителя.

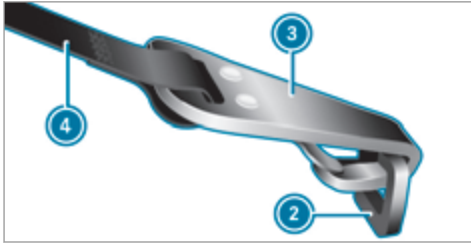

- ▶ Протяните якорный ремень Top Tether ④ под подголовником ① между обеими стойками подголовника.
- ▶ Вставьте крючок Top Tether ③, не перекручивая ремень, в крепление Top Tether ②.
- ▶ Натяните якорный ремень Top Tether ④. При этом соблюдайте указания, приведенные в руководстве по монтажу системы удержания детей от изготовителя.
- ▶ При необходимости опустите подголовник ① вниз (→ стр. 107). Следите за беспрепятственным прохождением якорного ремня Top Tether ④.

Фиксация системы удержания детей с помощью ремня безопасности

Указания по пригодности сидений для крепления систем удержания детей ремнями безопасности

Задние сиденья

Весовая группа 0: до 10 кг	
Левое / правое заднее сиденье	U, L
среднее заднее сиденье ¹	U, L
Весовая группа 0+: до 13 кг	
Левое / правое заднее сиденье	U, L
среднее заднее сиденье ¹	U, L
Весовая группа I: от 9 до 18 кг	
Левое / правое заднее сиденье	U, L
среднее заднее сиденье ¹	U, L
Весовая группа II: от 15 до 25 кг	
Левое / правое заднее сиденье	U, L
среднее заднее сиденье ¹	U, L

Весовая группа III: от 22 до 36 кг	
Левое / правое заднее сиденье	U, L
среднее заднее сиденье ¹	U, L
1 Системы удержания детей с опорной ножкой непригодны для этого сиденья.	
U Пригодно для систем удержания детей категории „Universal“ в этой весовой группе.	
L Пригодно для полууниверсальных систем удержания детей согласно таблице в разделе „Рекомендованные системы удержания детей“, или если автомобиль и сиденье указаны в списке типов автомобилей изготовителя системы удержания детей.	

Указания, касающиеся систем удержания детей на сиденье переднего пассажира

- Если обстоятельства требуют установки системы удержания детей на сиденье переднего пассажира, то обязательно соблюдайте указания для систем удержания детей на сиденье переднего пассажира (→ стр. 71).
- Обратите внимание на специальные указания, касающиеся обращенных назад и вперед систем удержания детей. При занятом сиденье перед-

него пассажира обеспечьте до начала движения и во время движения надлежащее для данной ситуации состояние подушки безопасности переднего пассажира (→ стр. 50).

Сиденье переднего пассажира

Весовая группа 0: до 10 кг	
Подушка безопасности переднего пассажира активирована ¹	X
Подушка безопасности переднего пассажира отключена ^{1, 2}	U, L
Весовая группа 0+: до 13 кг	
Подушка безопасности переднего пассажира активирована ¹	X
Подушка безопасности переднего пассажира отключена ^{1, 2}	U, L
Весовая группа I: от 9 до 18 кг	
Подушка безопасности переднего пассажира активирована ¹	UF, L
Подушка безопасности переднего пассажира отключена ^{1, 2}	U, L

Весовая группа II: от 15 до 25 кг	
Подушка безопасности переднего пассажира активирована ¹	UF, L
Подушка безопасности переднего пассажира отключена ^{1, 2}	U, L
Весовая группа III: от 22 до 36 кг	
Подушка безопасности переднего пассажира активирована ¹	UF, L
Подушка безопасности переднего пассажира отключена ^{1, 2}	U, L
¹ Установите наклон подушки сиденья таким образом, чтобы передний край подушки сиденья находился в самом верхнем положении, а задний край подушки сиденья - в самом нижнем положении.	
² Автомобиль оснащен функцией автоматического отключения подушки безопасности переднего пассажира: контрольная лампа PASSENGER AIR BAG OFF должна гореть.	
X Непригодно для детей этой весовой группы.	
U Пригодно для систем удержания детей категории „Universal“ в этой весовой группе.	

L Пригодно для полууниверсальных систем удержания детей согласно таблице в разделе „Рекомендованные системы удержания детей“, или если автомобиль и сиденье указаны в списке типов автомобилей изготовителя системы удержания детей.	
UF Пригодно для обращенных вперед систем удержания детей категории „Universal“ в этой весовой группе.	

Закрепление системы удержания детей с помощью ремня безопасности на заднем сиденье

⚠ ОСТОРОЖНО Опасность несчастного случая из-за незафиксированного многоместного заднего сиденья, заднего сиденья и спинки сиденья

Многоместное заднее сиденье, заднее сиденье и спинка сиденья могут сложиться также и во время движения.

- Вследствие этого находящийся в автомобиле человек будет сильнее вдавлен в ремень безопасности. Ремень безопасности не в состоянии обеспечить предусмотренную

защиту и может нанести Вам дополнительные травмы.

- Спинка сиденья не сможет удержать предметы или багаж, находящиеся в багажнике или грузовом отделении.

▶ Перед каждой поездкой проверяйте, что многоместное заднее сиденье, заднее сиденье и спинка сиденья зафиксированы.

Если спинка сиденья в задней части салона не зафиксирована и не заблокирована, будет виден красный указатель блокировки.

При монтаже прикрепляемой ремнями безопасности системы удержания детей соблюдайте следующие правила:

- ✓ Всегда следуйте указаниям в руководстве по монтажу и эксплуатации используемой системы удержания детей от изготовителя.
- ✓ Для системы удержания детей категории „Universal“ или „Semi-Universal“ убедитесь в том, что она допущена к эксплуатации для сиденья автомобиля.

Следуйте указаниям в разделе „Пригодность сидений для крепления систем удержания детей ремнями безопасности“ (→ стр. 67).

✓ **При использовании автолюльки категории 0 / 0+ и направленной назад системы удержания детей категории I на заднем сиденье:** установите переднее сиденье так, чтобы оно не касалось системы удержания детей.

✓ **При использовании обращенной вперед системы удержания детей группы I:** по возможности демонтируйте подголовник соответствующего сиденья.

После снятия системы удержания детей незамедлительно установите подголовник и правильно отрегулируйте все подголовники.

✓ Спинка обращенной вперед системы удержания детей должна по возможности всей своей поверхностью прилегать к спинке заднего сиденья.

✓ Если подголовник детского кресла в установленном состоянии в автомобиле не выдвигается полностью, это приведет к ограничению установки максимальной высоты у систем удержания детей весовых групп II или III.

Соприкосновение с потолком при полностью выдвинутом и заблокированном подголовнике не приведет к ограничению использования.

✓ Запрещено устанавливать систему удержания детей в зажатом состоянии между крышей и поверхностью подушки сиденья и/или с пере-

косом. Если возможно, отрегулируйте соответствующим образом наклон подушки сиденья.

- ✓ Не допускайте, чтобы подголовник давил на систему удержания детей. Отрегулируйте положение подголовников соответствующим образом.
- ✓ Убедитесь, что ноги ребенка не касаются переднего сиденья. При необходимости подвиньте переднее сиденье немного вперед.

▶ Выполните монтаж системы удержания детей. Опорная поверхность системы удержания детей должна полностью прилегать к подушке заднего сиденья.

▶ Всегда следите за надлежащим прохождением плечевой части ленты ремня от выхода ремня безопасности на автомобиле к направляющей плечевой части ремня системы удержания детей. Плечевая часть ленты ремня должна проходить от выхода ремня безопасности вперед.

Указания для автомобилей без системы автоматического отключения подушки безопасности переднего пассажира



Наклейка находится в поле зрения при открытой двери переднего пассажира

Автомобили без системы автоматического отключения подушки безопасности переднего пассажира снабжены специальной наклейкой на стороне переднего пассажира сбоку на панели приборов.

Обязательно соблюдайте следующие указания:

- Никогда не устанавливайте обращенную назад систему удержания детей на сиденье переднего пассажира.
- Обращенную назад систему удержания детей всегда устанавливайте на подходящем заднем сиденье.
 - Пригодность сидений для крепления систем удержания детей ремнями безопасности (→ стр. 67)
 - Фиксация системы удержания детей с помощью ремня безопасности на заднем сиденье (→ стр. 68).
- Указания, касающиеся обращенных назад и вперед систем удержания детей на сиденье переднего пассажира (→ стр. 70)

Указания, касающиеся обращенных назад и вперед систем удержания детей на сиденье переднего пассажира

⚠ ВНИМАНИЕ Опасность травмирования и опасность для жизни вследствие использования обращенной назад системы удержания детей при включенной подушке безопасности переднего пассажира

Если Вы размещаете ребенка в обращенной назад системе удержания детей на сиденье переднего пассажира, а контрольная лампа PASSENGER AIR BAG OFF выключена, подушка безопасности переднего пассажира может сработать при аварии.

Подушка безопасности может ударить ребенка.

- ▶ Всегда следите за тем, чтобы подушка безопасности переднего пассажира была отключена. Контрольная лампа PASSENGER AIRBAG OFF должна гореть.
- ▶ НИ В КОЕМ СЛУЧАЕ не используйте обращенное назад устройство удержания детей на сиденье с АКТИВИРОВАННОЙ ФРОНТАЛЬНОЙ ПОДУШКОЙ БЕЗОПАСНОСТИ. Это может привести к НАНЕСЕНИЮ РЕБЕНКУ СЕРЬЕЗНЫХ ТЕЛЕСНЫХ ПОВРЕЖДЕНИЙ или ЕГО ГИБЕЛИ.

Обратите внимание на специальные указания, касающиеся обращенных назад и вперед систем удержания детей (→ стр. 71).



Предостережение на солнцезащитном козырьке на стороне переднего пассажира

С помощью контрольной лампы PASSENGER AIR BAG OFF постоянно следите за состоянием подушки безопасности переднего пассажира:

- Если обстоятельства требуют установки системы удержания детей на сиденье переднего пассажира, обязательно соблюдайте указания о системе автоматического отключения подушки безопасности переднего пассажира (→ стр. 49).
- При использовании обращенной назад системы удержания детей на сиденье переднего пасса-

жера подушка безопасности переднего пассажира всегда должна быть отключена. Отключение подушки безопасности переднего пассажира гарантировано только при постоянном горении контрольной лампы PASSENGER AIR BAG OFF (→ стр. 50).

- Если контрольная лампа PASSENGER AIR BAG OFF выключена, то подушка безопасности переднего пассажира активирована. Подушка безопасности переднего пассажира может сработать при аварии.

Крепление системы удержания детей с помощью ремня безопасности на сиденье переднего пассажира

При монтаже прикрепляемой ремнями безопасности системы удержания детей на сиденье переднего пассажира всегда соблюдайте следующие правила:

- ✓ Следуйте указаниям, касающимся обращенных вперед и назад систем удержания детей на сиденье переднего пассажира (→ стр. 70).
- ✓ Обязательно соблюдайте руководство изготовителя по монтажу и эксплуатации используемой системы удержания детей.
- ✓ Для системы удержания детей категории „Universal“ или „Semi-Universal“ убедитесь в

том, что она допущена к эксплуатации для сиденья автомобиля.

Следуйте указаниям в разделе „Пригодность сидений для крепления систем удержания детей ремнями безопасности“ (→ стр. 67).

- ✓ При использовании направленной вперед системы удержания детей категории I: если возможно, снимите подголовник соответствующего сиденья.

После снятия системы удержания детей немедленно установите подголовник и правильно отрегулируйте все подголовники.

- ✓ Спинка обращенной вперед системы удержания детей должна по возможности всей своей поверхностью прилегать к спинке сиденья переднего пассажира.

- ✓ Если подголовник детского кресла в установленном состоянии в автомобиле не выдвигается полностью, это приведет к ограничению установки максимальной высоты у систем удержания детей весовых групп II или III.

Соприкосновение с потолком при полностью выдвинутом и заблокированном подголовнике не приведет к ограничению использования.

- ✓ Запрещено устанавливать систему удержания детей в зажатом состоянии между крышей и

поверхностью подушки сиденья и/или с перекосом.

- ✓ Не допускайте, чтобы подголовник давил на систему удержания детей. Соответствующим образом отрегулируйте положение подголовников.
- ✓ Ни в коем случае не кладите никаких предметов, например, подушек, под или за систему удержания детей.

- ▶ Приведите сиденье переднего пассажира в крайнее заднее и по возможности в крайнее верхнее положение.
- ▶ Установите наклон подушки сиденья таким образом, чтобы передний край подушки сиденья находился в самом верхнем положении, а задний край подушки сиденья – в самом нижнем положении.
- ▶ Установите спинку сиденья в максимально вертикальное положение.
- ▶ Выполните монтаж системы удержания детей. Опорная поверхность системы удержания детей должна полностью прилегать к подушке сиденья переднего пассажира.
- ▶ Всегда следите за надлежащим прохождением плечевой части ленты ремня от выхода ремня

безопасности на автомобиле к направляющей плечевой части ремня системы удержания детей. Плечевая часть ленты ремня должна проходить от выхода ремня безопасности вперед и вниз.

- ▶ При необходимости соответствующим образом отрегулируйте сиденье переднего пассажира.

Устройства обеспечения пассивной безопасности детей

Блокировка или разблокировка системы защитной блокировки от детей для задних дверей

▲ ОСТОРОЖНО Опасность аварии и получения травмы при оставлении детей в автомобиле без присмотра

Если Вы оставляете в автомобиле детей без присмотра, то они могут, в частности:

- открыть двери и тем самым причинить вред другим людям или участникам дорожного движения,
- выйти из автомобиля и столкнуться с проезжающим автомобилем,

- задействовать элементы комплектации автомобиля и, например, оказаться защемленными.

Кроме того, дети могут привести автомобиль в движение, например следующим образом:

- отпустив стояночный тормоз,
- изменив положение АКП,
- запустив двигатель.

- ▶ Никогда не оставляйте детей в автомобиле без присмотра.
- ▶ Покидая автомобиль, всегда берите ключ с собой и запирайте автомобиль.
- ▶ Храните ключ в недоступном для детей месте.

▲ ОСТОРОЖНО Опасность для жизни вследствие воздействия жары или холода в автомобиле

Если люди – особенно дети – в течение длительного времени подвергаются воздействию жары или холода, существует опасность травмирования или даже опасность для жизни!

- ▶ Никогда не оставляйте людей – особенно детей – в автомобиле без присмотра.

⚠ ОСТОРОЖНО Опасность аварии и травмирования при оставлении детей в автомобиле без присмотра

Если в автомобиле находятся дети, то в особенности они могут:

- открыть двери и тем самым создать опасную ситуацию для других людей или участников дорожного движения,
- выйти из автомобиля и попасть в поток транспорта,
- задействовать элементы комплектации автомобиля и, например, быть защемлены.

▶ Если в автомобиле находятся дети, то всегда активируйте имеющиеся в автомобиле устройства обеспечения пассивной безопасности детей.

▶ Никогда не оставляйте детей в автомобиле без присмотра.

▶ При выходе из автомобиля всегда берите с собой ключ и запирайте автомобиль.

Автомобили для Соединенного Королевства: учитывайте важные указания по безопасности в разделе "Указания по дополнительной блокировке дверей".

В задней части салона имеются системы защитной блокировки от детей для задних дверей и боковых стекол.

Система защитной блокировки от детей в задних дверях производит отдельную блокировку каждой двери. Дверь больше не может быть открыта изнутри.

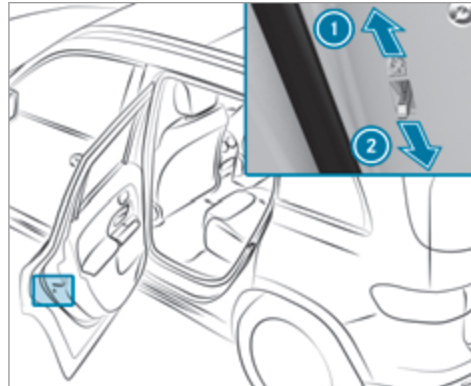

▶ Нажмите рычаг в направлении стрелки ① (блокировка) или ② (разблокировка).

▶ После этого каждый раз проверяйте функционирование системы защитной блокировки от детей.

Блокировка или разблокировка системы защитной блокировки от детей для боковых стекол в задней части салона

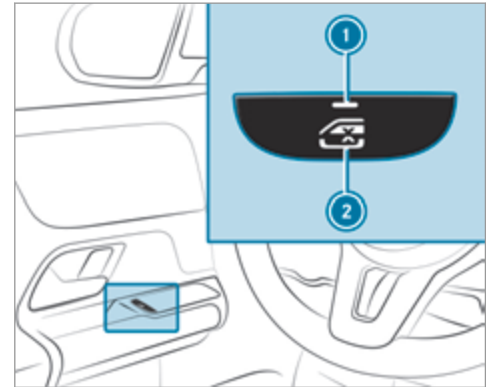

▶ **Блокировка / разблокировка:** нажмите на кнопку ②.

Боковое стекло в задней части салона в следующих случаях может открываться или закрываться:

- при включенной контрольной лампе ①: при помощи переключателя на двери водителя,
- при выключенной контрольной лампе ①: при помощи переключателя на соответствующей задней двери или на двери водителя.

Указания по домашним животным в автомобиле

⚠ ОСТОРОЖНО Опасность аварии и получения травм при оставлении животных в автомобиле без присмотра или без защитных устройств

Если Вы оставляете животных в автомобиле без присмотра или без защитных устройств, они, например, могут нажать на кнопки или переключатели.

Вследствие этого животные, например, могут:

- активировать элементы комплектации автомобиля и, например, их может защемить.
- включить или выключить системы автомобиля и вследствие этого причинить вред другим участникам дорожного движения.

Кроме того, при отсутствии защитных устройств животные при аварии или резком повороте и торможении могут перемещаться по салону автомобиля и при этом травмировать находящихся в автомобиле людей.

- ▶ Никогда не оставляйте животных в автомобиле без присмотра.
- ▶ Во время поездки всегда обеспечивайте надлежащее размещение животных, например, используя подходящую переноску для животных.

Ключ**Обзор функции ключа**

⚠ ОСТОРОЖНО Опасность аварии и получения травмы при оставлении детей в автомобиле без присмотра

Если Вы оставляете в автомобиле детей без присмотра, то они могут, в частности:

- открыть двери и тем самым причинить вред другим людям или участникам дорожного движения,
- выйти из автомобиля и столкнуться с проезжающим автомобилем,
- задействовать элементы комплектации автомобиля и, например, оказаться защемленными.

Кроме того, дети могут привести автомобиль в движение, например следующим образом:

- отпустив стояночный тормоз,
- изменив положение АКП,
- запустив двигатель.

▶ **Никогда не оставляйте детей в автомобиле без присмотра.**

- ▶ Покидая автомобиль, всегда берите ключ с собой и запирайте автомобиль.
- ▶ Храните ключ в недоступном для детей месте.



! УКАЗАНИЕ Повреждение ключа магнитным полем

- ▶ Держите ключ вдали от магнитных полей.



Ключ автомобиля

- ① Блокировка
- ② Контрольная лампа
- ③ Разблокировка
- ④ Открывание/закрывание двери багажника

i Если контрольная лампа зарядки элемента питания ② не вспыхивает при нажатии на кнопку  или , то элемент питания имеет низкий уровень заряда или, вероятно, разряжен. Как можно скорее замените элемент питания.

Замените элемент питания ключа (→ стр. 77).

Ключ производит блокировку и разблокировку следующих элементов:

- Двери
- Откидная крышка заправочного люка
- Дверь багажника

Если автомобиль не был открыт на протяжении около 40 секунд после разблокировки, то автомобиль снова блокируется. Защита от кражи снова активируется.

Не храните ключ вместе с электронными приборами или металлическими предметами. Это может отрицательно повлиять на работоспособность ключа.

Включение или выключение акустического подтверждения блокировки

Мультимедийная система:

  ▶▶ **Установки** ▶▶ **Автомобиль**

▶ Включите или выключите **Акус.подтв.блок.зам..**



i Обратите внимание:

Выбранная установка акустического подтверждения блокировки должна выполнять требования соответствующих национальных предписаний для дорожного движения. В некоторых странах, в частности в ФРГ, использование акустического подтверждения блокировки не допускается предписаниями для дорожного движения на основании норм права, регулирующих дорожное движение (в ФРГ в соответствии с §16 пункт 1 и §30 пункт 1 Правил дорожного движения). Соблюдение данных требований и правил возлагается на водителя. В странах, в которых пользование данной функцией не допускается, в Вашем автомобиле данная функция не активирована и также запрещена ее активация.

Изменение установок разблокировки

Возможные установки разблокировки ключа:

- Центральная разблокировка
- Разблокировка двери водителя и крышки люка топливного бака

▶ **Переход с одной установки на другую:** одновременно нажмите на кнопки  и  и держите их нажатыми примерно шесть секунд, пока

контрольная лампа зарядки элементов питания не мигнет два раза.

Возможности при выбранной функции разблокировки двери водителя и крышки люка топливного бака:

- **Центральная разблокировка автомобиля:** два раза нажмите на кнопку .
- **Автомобили с системой KEYLESS-GO:** при прикосновении к внутренней поверхности ручки двери водителя производится разблокировка только двери водителя и крышки люка топливного бака.

Деактивация функции ключа

Автомобили с системой KEYLESS-GO: если Вы деактивируете функцию ключа, то функции системы KEYLESS-GO также деактивируются. В этом случае санкционированный доступ к управлению с помощью системы KEYLESS-GO будет больше невозможен с помощью соответствующего ключа. Активируйте функцию ключа, чтобы снова как обычно стали доступны все функции с помощью данного ключа.

Кроме этого, Вы можете деактивировать функцию ключа, чтобы снизить расход электроэнергии соот-

ветствующего ключа, если Вы длительное время не пользуетесь автомобилем или ключом.

▶ **Деактивирование:** коротко нажмите на кнопку  ключа два раза подряд.

Контрольная лампа элемента питания ключа загорается два раза коротко и один раз продолжительно.

▶ **Активирование:** нажмите на любую кнопку ключа.

i При запуске двигателя автомобиля и при нахождении ключа в вещевом отсеке центральной консоли функция ключа автоматически активируется (→ стр. 161).

Извлечение и вставка аварийного ключа

Вынимание аварийного ключа

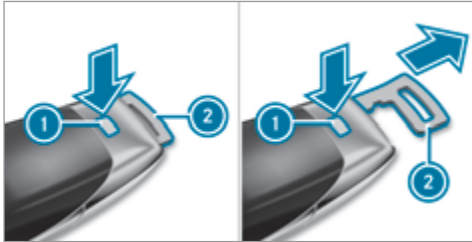

- ▶ Нажмите на кнопку разблокировки ①. Аварийный ключ ② слегка выдвигается.
- ▶ Вытяните аварийный ключ ② до фиксации в промежуточном положении.
- ▶ Повторно нажмите на кнопку разблокировки ① и полностью выньте аварийный ключ ②.

Вставление аварийного ключа

- ▶ Нажмите на кнопку разблокировки ①.
- ▶ Установите аварийный ключ ② в промежуточное положение или задвиньте его полностью до фиксации.

- ① Вы можете использовать промежуточное положение аварийного ключа ② для крепления ключа к связке ключей.

Замена элемента питания ключа

⚠ ОПАСНО Опасность для жизни при проглатывании элементов питания

Элементы питания содержат ядовитые и едкие вещества. При проглатывании элементов питания возможно возникновение внутренних ожогов в течение двух часов.

Существует опасность для жизни!

- ▶ Храните элементы питания в недоступном для детей месте.
- ▶ Если крышка и / или отсек элементов питания не может надежно закрываться, то больше не пользуйтесь ключом и храните ключ в недоступном для детей месте.
- ▶ При проглатывании элементов питания немедленно обратитесь к врачу.



УКАЗАНИЯ ПО ЭКОЛОГИИ Ненадлежащая утилизация аккумуляторных батарей наносит вред окружающей среде



Аккумуляторные батареи содержат в своем составе вредные вещества. Законодательство запрещает утилизировать их с домашним мусором.



Аккумуляторные батареи должны быть утилизированы безопасно для окружающей среды. Разряженные аккумуляторные батареи должны сдаваться в специализированную мастерскую или в пункт возврата подлежащих утилизации аккумуляторных батарей.

Условия

- Ключ работает от одного таблеточного элемента питания на 3 В типа CR 2032.

Mercedes-Benz рекомендует обращаться для замены элемента питания ключа в специализированную мастерскую с квалифицированным персоналом.

▶ Выньте аварийный ключ (→ стр. 77).

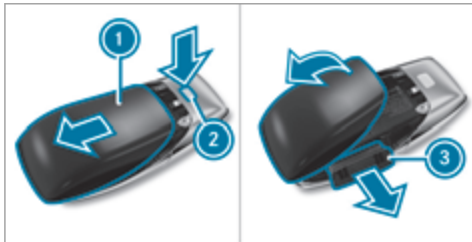

- ▶ Полностью нажмите кнопку разблокировки ② вниз и снимите крышку ① в направлении стрелки.
- ▶ Откиньте крышку ① в направлении стрелки и снимите.
- ▶ Выньте отсек элементов питания ③ и выньте разряженные элементы питания .
- ▶ Вставьте новый элемент питания в отсек элементов питания ③. При этом соблюдайте марки-

ровку положительного полюса в отсеке элементов питания и на элементе питания.

- ▶ Вставьте отсек элементов питания ③.
- ▶ Установите крышку ① и задвиньте ее до фиксации.

Устранение проблем с ключом

Блокировка или разблокировка автомобиля больше невозможна.

Возможные причины:

- Элемент питания ключа почти или полностью разрядился.
- ▶ Проверьте элемент питания с помощью контрольной лампы (→ стр. 75).
- ▶ При необходимости замените элемент питания ключа (→ стр. 77).
- ▶ Используйте запасной ключ.
- ▶ Для блокировки или разблокировки используйте аварийный ключ (→ стр. 82).
- ▶ Проверьте ключ в специализированной мастерской с квалифицированным персоналом.

Вы находитесь в зоне мощного источника радиосигнала.

Возможные причины отрицательного влияния на функцию ключа:

- провода высокого напряжения
- мобильные телефоны
- электронные приборы (ноутбуки, планшеты)
- экранирование металлическими предметами или индукционными петлями для механизма электропривода открывания шлагбаума или ворот

▶ Следите за тем, чтобы было обеспечено достаточное расстояние между ключом и потенциальным источником помех.

Вы потеряли ключ.

- ▶ Обратитесь в специализированную мастерскую с квалифицированным персоналом для блокировки ключа.
- ▶ При необходимости произведите замену механической системы замков.

Двери

Указания, касающиеся дополнительной блокировки дверей

Дополнительная блокировка дверей доступна только в автомобилях для Соединенного Королевства.

⚠ ОСТОРОЖНО Опасность травмирования находящихся в автомобиле людей при активированной дополнительной блокировке дверей

Если устройство дополнительной блокировки дверей активировано, то двери больше не могут быть открыты изнутри.

- ▶ Никогда не оставляйте людей, особенно детей, в автомобиле без присмотра.
- ▶ Если в автомобиле находятся люди, не активируйте дополнительную блокировку дверей.

Активирование дополнительной блокировки дверей производится автоматически в следующих случаях:

- Блокировка автомобиля производится при помощи ключа.
- Блокировка автомобиля производится при помощи системы KEYLESS-GO.

Если автомобиль заблокирован с помощью приложения Mercedes me connect, то дополнительная блокировка дверей не активна.

Если устройство дополнительной блокировки дверей активировано, то двери не могут быть открыты изнутри.

i После блокировки Вы можете произвести звуковой сигнал.

Вы можете предотвратить активирование дополнительной блокировки дверей посредством деактивирования устройства защиты салона (→ стр. 98) перед тем как заблокировать автомобиль.

Разблокировка и открывание дверей изнутри

▶ **Только для Соединенного Королевства:** учитывайте указания, касающиеся дополнительной блокировки дверей (→ стр. 79).



▶ Потяните за ручку двери **1**.

Центральная блокировка и разблокировка автомобиля изнутри

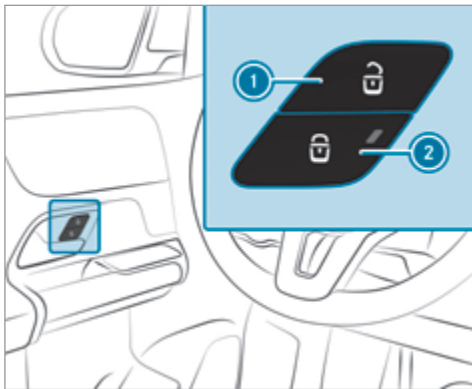

▶ **Разблокировка:** нажмите на кнопку ①.

▶ **Блокировка:** нажмите на кнопку ②.

Если замки автомобиля заблокированы, то горит красная контрольная лампа в кнопке ②.

Блокировка и разблокировка крышки люка топливного бака не производится.

Разблокировка автомобиля не производится:

- Если автомобиль был заблокирован с помощью ключа.
- Если автомобиль был заблокирован при помощи системы KEYLESS-GO.

Блокировка и разблокировка замков автомобиля при помощи системы KEYLESS-GO

Условия

- Ключ находится за пределами автомобиля.
- Расстояние от ключа до автомобиля составляет не более 1 м.
- Дверь водителя и дверь, ручку которой Вы используете в данный момент, закрыты.

! **УКАЗАНИЕ** Повреждения автомобиля вследствие непреднамеренного открывания крышки двери багажного отделения

- при пользовании автоматической моечной установкой,
- при использовании водоструйного моющего аппарата высокого давления.

▶ В таких ситуациях деактивируйте функцию ключа.

или

▶ Следите за тем, чтобы ключ находился на расстоянии минимум 3 м от автомобиля.

Соблюдайте указания:

- по мойке автомобиля в автомобильной мойке (→ стр. 318)
- по использованию моечной установки высокого давления (→ стр. 320)

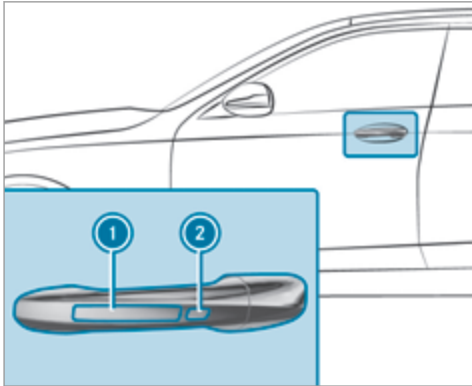

- ▶ **Разблокировка автомобиля:** прикоснитесь к внутренней поверхности ручки двери.
 - ▶ **Блокировка автомобиля:** прикоснитесь к поверхности датчика ① или ②.
 - ▶ **Комфортное закрытие:** длительно прикоснитесь к вогнутой поверхности датчика ② до тех пор, пока не завершится процесс закрытия.
- ① Дальнейшая информация о функции комфортного закрытия – см. здесь (→ стр. 91).

Если Вы открываете дверь багажного отделения снаружи, то она автоматически разблокируется.

Устранение проблем с системой KEYLESS-GO

Блокировка и разблокировка автомобиля с помощью системы KEYLESS-GO больше невозможны.

Возможные причины:

- Функция ключа была деактивирована.
 - Элемент питания ключа почти или полностью разрядился.
- ▶ Активируйте функцию ключа (→ стр. 76).
 - ▶ Проверьте элемент питания с помощью контрольной лампы (→ стр. 75).
 - ▶ При необходимости замените элемент питания ключа (→ стр. 77).
 - ▶ Используйте запасной ключ.
 - ▶ Для блокировки или разблокировки используйте аварийный ключ (→ стр. 82).
 - ▶ Поручите проверку автомобиля и ключа специализированной мастерской с квалифицированным персоналом.

Вы находитесь в зоне мощного источника радиосигнала.

Возможные причины отрицательного влияния на функцию KEYLESS-GO:

- провода высокого напряжения
 - мобильные телефоны
 - электронные приборы (ноутбуки, планшеты)
 - экранирование металлическими предметами или индукционными петлями для механизма электропривода открывания шлагбаума или ворот
- ▶ Следите за тем, чтобы было обеспечено достаточное расстояние между ключом и потенциальным источником помех.

Включение и выключение автоматической блокировки

Если зажигание включено и скорость вращения колес превышает скорость пешехода, то производится автоматическая блокировка автомобиля.

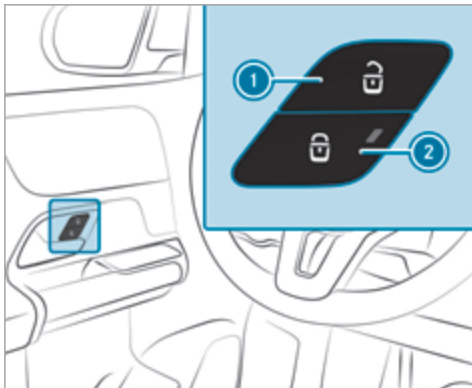

В следующих ситуациях при включенной функции существует опасность остаться без ключа перед закрытым автомобилем:

- при буксировке или толкании автомобиля для пуска двигателя,
- при нахождении автомобиля на роликовом испытательном стенде.

Блокировка и разблокировка автомобиля при помощи аварийного ключа

Блокировка и разблокировка двери водителя при помощи аварийного ключа

- i** Если Вы хотите произвести полную блокировку автомобиля при помощи аварийного ключа, то сначала при открытой двери водителя нажмите на кнопку блокировки замков изнутри. Затем заблокируйте дверь водителя с помощью аварийного ключа.

- ▶ **Включение:** нажмите на кнопку ② и держите ее нажатой примерно пять секунд, пока не раздастся звуковой сигнал.
- ▶ **Выключение:** нажмите на кнопку ① и держите ее нажатой примерно пять секунд, пока не раздастся звуковой сигнал.

Если замки автомобиля заблокированы, то горит красная контрольная лампа в кнопке ②.

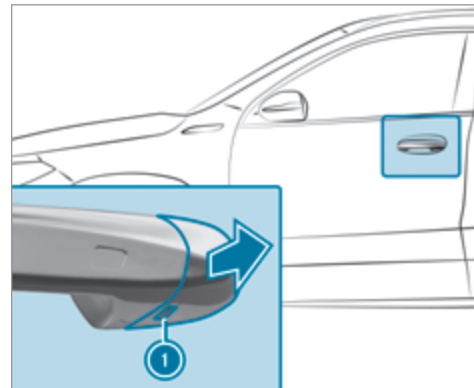

- ▶ Выньте аварийный ключ (→ стр. 77).
- ▶ До упора вставьте аварийный ключ в отверстие ① в защитной крышке.
- ▶ Слегка потяните за ручку двери и удерживайте ее вытянутой.
- ▶ Потяните защитную крышку на аварийном ключе по направлению от автомобиля как можно более прямо до ее отсоединения.
- ▶ Отпустите ручку двери.

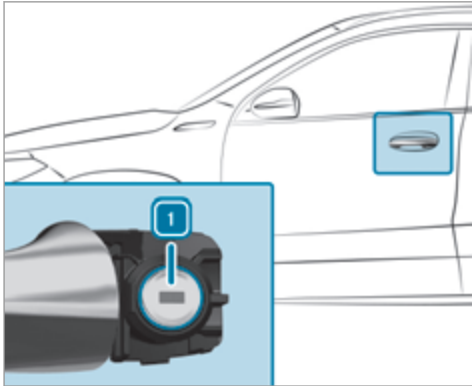

- ▶ **Разблокировка:** поверните аварийный ключ влево в положение 1.
- ▶ **Блокировка:** поверните аварийный ключ вправо в положение 1.
- ▶ Осторожно надвиньте защитную крышку на цилиндр замка, так чтобы она зафиксировалась и крепко держалась.

Блокировка двери переднего пассажира и задних дверей

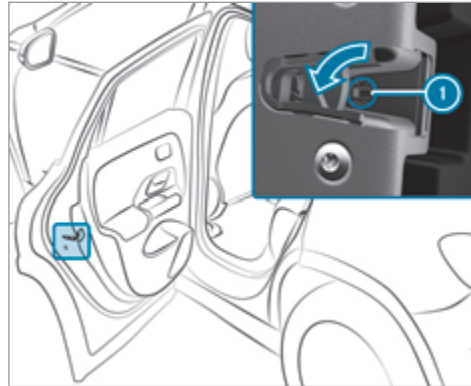

- ▶ Вставьте подходящий предмет, например, аварийный ключ в паз 1 дверного замка.
- ▶ **Блокировка левой стороны автомобиля:** поверните аварийный ключ до упора влево.
- ▶ **Блокировка правой стороны автомобиля:** поверните аварийный ключ до упора вправо.

Если затем заблокированная дверь закрывается, то снаружи она больше не будет открываться.

Грузовое отделение

Открытие двери багажника

⚠ ОПАСНО Опасность отравления отработавшими газами

Двигатели внутреннего сгорания производят выброс токсичных отработавших газов, например монооксида углерода. Если дверь багажника открыта при работающем двигателе, особенно во время движения, отработавшие газы могут попасть в салон автомобиля.

- ▶ Всегда выключайте двигатель перед открытием двери багажника.
- ▶ Никогда не производите движение с открытой дверью багажника.

! УКАЗАНИЕ Повреждение двери багажника препятствиями, находящимися над автомобилем

При открывании дверь багажника движется назад и вверх.

▶ Следите за тем, чтобы за дверью багажника и над ней было достаточно места.

▶ Потяните за ручку двери багажника.

▶ **Автомобили с функцией HANDS-FREE ACCESS:** проведите ногой под бампером (→ стр. 87).

Автомобили с дверью багажного отделения EASY-PACK



- ▶ Потяните кнопку дистанционного управления ① дверью багажника.
- ▶ Нажмите и удерживайте кнопку  ключа.
- ▶ При разблокированной двери багажника потяните за ручку двери багажника и сразу отпустите ручку.
- ▶ Потяните вверх остановившуюся в промежуточном положении дверь багажника. Отпустите, как только она начнет открываться.

Если какое-либо препятствие будет мешать автоматическому открыванию двери багажника, функция распознавания блокировки остановит движение двери багажника. Функция автоматического распознавания блокировки является лишь вспомогательным средством. Вам в любом случае необходимо проявлять внимательность.

Закрывание двери багажника

⚠ ОСТОРОЖНО Опасность травмирования незакрепленными предметами в автомобиле

Если находящиеся в автомобиле предметы, багаж или груз не закреплены должным образом, существует опасность их смещения,

опрокидывания или падения, при котором они могут задеть находящихся в автомобиле людей.

Существует опасность травмирования, в особенности при торможении или внезапном изменении направления движения!

- ▶ Всегда размещайте предметы так, чтобы они не могли перемещаться во время движения.
- ▶ Зафиксируйте находящиеся в автомобиле предметы, багаж или груз во избежание их смещения или опрокидывания.

Соблюдайте указания по загрузке автомобиля.

Указания по закрыванию двери багажника: Ваш автомобиль оснащен функцией автоматического распознавания ключа. Дверь багажника не будет заблокирована при распознавании в автомобиле ключа, относящегося к этому автомобилю.

Учитывайте, что в следующей ситуации дверь багажника не будет заблокирована:

- Вы заблокировали автомобиль и закрыли дверь багажника, но относящийся к автомобилю ключ остался в автомобиле.
- и
- Второй относящийся к автомобилю ключ не распознается вне автомобиля.

Функция автоматического распознавания ключа является лишь вспомогательным средством, и Вам все же необходимо быть внимательным.

- ▶ Перед тем как запереть автомобиль, убедитесь, что как минимум один ключ, относящийся к автомобилю, был взят при выходе из него.
- ▶ **Закрытие двери багажника:** потяните дверь багажника за ручку вниз и дайте ей опуститься в замок.

Автомобили с дверью багажного отделения EASY-PACK

⚠ ОСТОРОЖНО Опасность защемления при автоматическом закрытии двери багажника

Возможно защемление частей тела. В зоне закрытия могут находиться люди.

- ▶ Во время процесса закрытия следите за тем, чтобы в зоне закрытия никого не было.

Для остановки процесса закрытия можно использовать одну из следующих возможностей:

- Нажмите кнопку  на ключе.

- Потяните или нажмите кнопку дистанционного управления на двери водителя.
- Нажмите кнопку закрытия или кнопку блокировки на двери багажника.
- Потяните за ручку двери багажника.

Автомобили с функцией HANDS-FREE ACCESS:

остановить процесс закрытия можно также движением ноги под задним бампером.

- ▶ **Закрытие двери багажника:** немного потяните дверь багажника вниз. Отпустите ее, как только она начнет закрываться.



- ▶ Включите электропитание или зажигание.
- ▶ Нажмите кнопку дистанционного управления  дверь багажника.

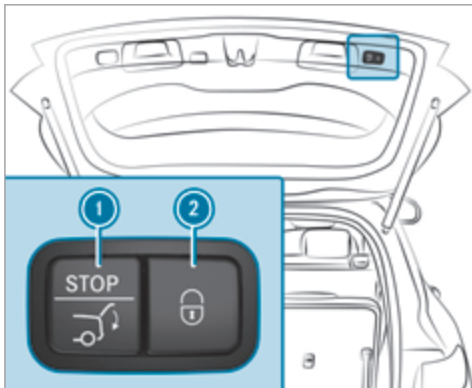

- ▶ Нажмите кнопку закрывания ① в двери багажника.

Автомобили с системой KEYLESS-GO

- ▶ Нажмите кнопку блокировки ② в двери багажника.
При распознавании ключа вне автомобиля дверь багажника закроется и автомобиль будет заблокирован.

- ▶ Нажмите и удерживайте кнопку  ключа. При этом ключ должен находиться рядом с автомобилем.

Автомобили с функцией HANDS-FREE ACCESS

- ▶ Проведите ногой под бампером (→ стр. 87).

Функция автоматического реверса двери багажника

Дверь багажника оснащена системой автоматического распознавания блокировки с функцией реверса. Если в процессе автоматического закрывания дверь багажника останавливается из-за препятствия, она снова автоматически приоткрывается. Система автоматического распознавания блокировки с функцией реверса является лишь вспомогательным средством, и Вам все же необходимо быть внимательным.

- ▶ При закрывании следите за тем, чтобы никакие части тела не находились в зоне закрывания.

⚠ ОСТОРОЖНО Опасность защемления несмотря на функцию реверса

Функция реверса не срабатывает:

- при контакте с мягкими, легкими и узкими объектами, например пальцами;

- в конце процесса закрывания.

Функция реверса не сможет предотвратить защемление, особенно в подобных ситуациях.

- ▶ Следите за тем, чтобы никакие части тела не находились в зоне закрывания.

В случае защемления:

- Нажмите кнопку  на ключе.
- Потяните или нажмите кнопку дистанционного управления на двери водителя.
- Нажмите кнопку закрывания или кнопку блокировки на двери багажника.
- Потяните за ручку двери багажника.

Функция HANDS-FREE ACCESS

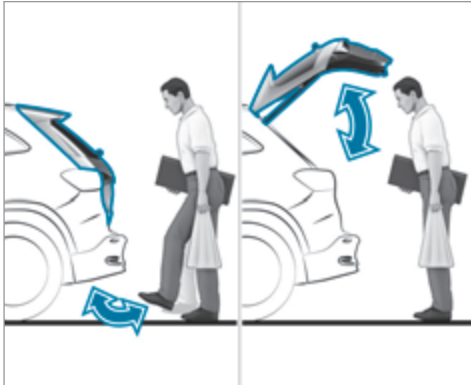

Функция HANDS-FREE ACCESS позволяет открывать и закрывать дверь багажного отделения или останавливать ее путем движения ногой под задним бампером.

Движение ногой попеременно вызывает либо открытие, либо закрытие.

Соблюдайте указания при открывании (→ стр. 83) и закрывании (→ стр. 84) двери багажного отделения.

i При открывании или закрывании двери багажного отделения Вы слышите два предупредительных звуковых сигнала.

⚠ ОСТОРОЖНО Опасность ожога горячими элементами системы выпуска ОГ

Элементы системы выпуска ОГ автомобиля могут сильно нагреться. Если Вы пользуетесь функцией HANDS-FREE ACCESS, Вы можете обжечься при прикосновении к элементам системы выпуска ОГ.

▶ Всегда следите за тем, чтобы движение ногой производилось только в зоне действия датчиков.

! **УКАЗАНИЕ** Повреждения автомобиля вследствие непреднамеренного открывания крышки двери багажного отделения

- при пользовании автоматической моечной установкой,
- при использовании водоструйного моющего аппарата высокого давления.

▶ В таких ситуациях деактивируйте функцию ключа.

или

▶ Следите за тем, чтобы ключ находился на расстоянии минимум 3 м от автомобиля.

При движении ногой следите за тем, чтобы Вы стояли устойчиво. В противном случае Вы можете потерять равновесие, например при гололеде.

Обратите внимание на следующие указания:

- Ключ находится позади автомобиля.
- При движении ногой Вы должны стоять на расстоянии не менее 30 см от автомобиля.
- При проведении ногой не задевайте за бампер.
- Не выполняйте движение ногой слишком медленно.
- Движение ногой должно быть выполнено проведением ногой в направлении к автомобилю и обратно от автомобиля.

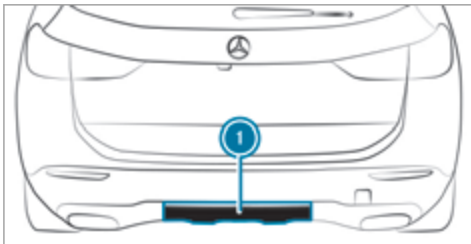

❶ Зона действия датчиков

Если несколько движений ногой подряд были безуспешными, то подождите десять секунд.

Системные пределы

В следующих ситуациях система может функционировать только ограниченно или не функционировать вообще:

- при загрязнении датчиков, например, солью для посыпки дорог или снегом,
- при движении не ногой, а протезом.

В следующих ситуациях может произойти непреднамеренное открывание или закрывание двери багажного отделения:

- при попадании рук или ног в зону действия, например при полировке автомобиля или поднимании предметов с земли,
- при передвижении предметов или постановке предметов на землю позади автомобиля, например стяжных ремней или предметов багажа,
- при протягивании стяжных ремней, тента или других защитных покрытий через бампер,
- при использовании защитного коврика, который выступает через кромку проема багажного отделения вниз в зону действия датчиков,
- если защитный коврик не закреплен надлежащим образом,
- при выполнении работ на тягово-сцепном устройстве, на прицепах или задних держателях для велосипедов.

В таких или подобных ситуациях деактивируйте функцию ключа (→ стр. 76) или не держите ключ при себе.

Ограничение угла подъема двери багажника

Включение функции ограничения угла подъема двери багажника

Вы можете ограничить угол подъема двери багажника в верхней половине ее хода до небольшого расстояния перед конечным положением.

- ▶ Остановите процесс открывания двери багажника в нужном положении.
- ▶ Нажмите кнопку закрывания на двери багажника и удерживайте ее до тех пор, пока не раздастся короткий оповещательный сигнал. Функция ограничения угла подъема двери багажника включена. Теперь дверь багажника при открывании остановится в положении, сохраненном в памяти.

Для полного открывания двери багажника после автоматической остановки снова потяните за наружную ручку двери багажника.

Выключение функции ограничения угла подъема двери багажника

- ▶ Удерживайте нажатой кнопку закрывания на двери багажного отделения до тех пор, пока не прозвучат два коротких оповещательных сигнала.

Разблокировка двери багажника с помощью аварийного ключа

Условия

- Спинка сиденья в задней части салона сложена.
- Шторка багажного отделения демонтирована.

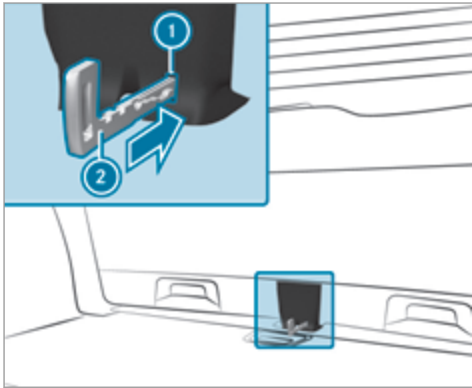

- ▶ Извлеките аварийный ключ (→ стр. 77).
- ▶ Вставьте аварийный ключ ② в отверстие ① в облицовке и нажмите на него. Дверь багажника будет разблокирована.

Боковые стекла

Открытие и закрытие боковых стекол

⚠ ОСТОРОЖНО Опасность защемления при открывании бокового стекла

При открывании бокового стекла части тела могут быть втянуты или защемлены между боковым стеклом и рамой стекла.

- ▶ При открывании следите за тем, чтобы никто не прикасался к боковому стеклу.
- ▶ Если кто-то защемлен, немедленно отпустите кнопку и потяните кнопку, чтобы снова закрыть стекло.

⚠ ОСТОРОЖНО Опасность защемления при закрытии бокового стекла

При открывании бокового стекла части тела могут быть защемлены в зоне закрытия стекла.

- ▶ При закрытии следите за тем, чтобы части тела не находились в зоне закрытия.

- ▶ Если кто-то защемлен, немедленно отпустите кнопку и нажмите на кнопку, чтобы снова открыть стекло.

⚠ ОСТОРОЖНО Опасность защемления детей при управлении боковыми стеклами

При управлении боковыми стеклами дети могут быть защемлены, в особенности если они оставлены без присмотра.

- ▶ Активируйте систему защитной блокировки от детей для боковых стекол в задней части салона.
- ▶ При выходе из автомобиля всегда берите с собой ключ и запирайте автомобиль.
- ▶ Никогда не оставляйте детей в автомобиле без присмотра.

Условия

- Электропитание или зажигание включено.

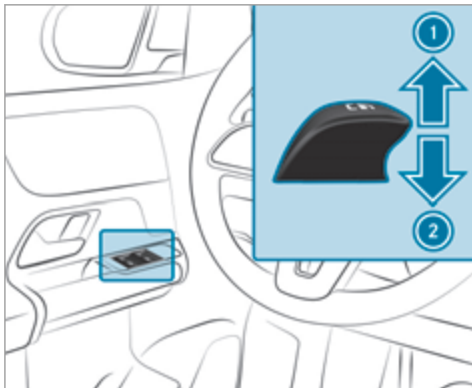

- ① Закрытие
- ② Открытие

Кнопки в двери водителя имеют приоритетное значение.

▶ **Запуск автоматического режима:** нажмите или потяните кнопку  с преодолением точки сопротивления и отпустите.

▶ **Прерывание автоматического режима:** снова нажмите или потяните кнопку .

При выключенном двигателе можно по-прежнему управлять боковыми стеклами.

Функция остается доступной в течение приблизительно четырех минут или до открытия передней двери.

Функция автоматического реверса боковых стекол

Если в процессе закрывания боковых стекол какой-либо предмет препятствует их дальнейшему закрыванию, то боковые стекла снова автоматически откроются. Функция автоматического реверса является лишь вспомогательным средством, и Вам все же необходимо быть внимательным.

▶ При закрывании следите за тем, чтобы никакие части тела не находились в зоне закрывания.

⚠ ОСТОРОЖНО Опасность защемления боковым стеклом несмотря на наличие защиты путем включения функции реверса

Функция реверса не срабатывает:

- при контакте с мягкими, легкими и узкими объектами, например пальцами;
- во время регулировки.

В таких ситуациях функция реверса не сможет предотвратить защемление.

- ▶ При закрывании следите за тем, чтобы никакие части тела не находились в зоне закрывания.
- ▶ Если кто-то оказался защемлен, нажмите кнопку , чтобы снова открыть боковое стекло.

Автоматические функции боковых стекол

В неподвижном автомобиле автоматическое закрывание боковых стекол происходит в следующих случаях:

- при начинающемся дожде
Распознавание дождя происходит с помощью датчика дождя в лобовом стекле.
- при очень высокой или очень низкой температуре
- спустя определенное время (в зависимости от напряжения бортовой сети)
- при сбоях в системе электропитания

Боковые стекла закрываются до положения проветривания.

Автомобили с панорамной крышей со сдвижным люком: при открытом сдвижном люке боковые стекла закрываются полностью.

Если боковые стекла будут заблокированы в процессе автоматического закрытия, соответствующее боковое стекло снова немного приоткроется. После этого функция автоматического закрытия сдвижного люка и боковых стекол отключится.

Функция комфортного открывания (проветривание автомобиля перед началом поездки)

▲ ОСТОРОЖНО Опасность защемления при открывании бокового стекла

При открывании бокового стекла части тела могут быть втянуты или защемлены между боковым стеклом и рамой стекла.

- ▶ При открывании следите за тем, чтобы никто не прикасался к боковому стеклу.
- ▶ Если кто-то оказался защемлен, немедленно отпустите кнопку.

▶ Нажмите кнопку  на ключе и держите ее нажатой.

Включаются следующие функции:

- Блокировка замков автомобиля снимается.
- Боковые стекла открываются.

- Панорамная крыша со сдвижным люком открывается.
- Включается система вентиляции сиденья водителя.

i Если солнцезащитная шторка панорамной крыши со сдвижным люком закрыта, то сначала открывается солнцезащитная шторка.

▶ **Прерывание функции комфортного открывания:** отпустите кнопку .

▶ **Продолжение функции комфортного открывания:** снова нажмите на кнопку  и удерживайте нажатой.

Функция комфортного закрытия (закрывание автомобиля снаружи)

▲ ОСТОРОЖНО Опасность защемления при невнимательном пользовании функцией комфортабельного закрытия

При комфортабельном закрытии возможно защемление частей тела в зоне закрытия бокового стекла и сдвижного верхнего люка.

- ▶ При комфортабельном закрытии контролируйте весь процесс закрытия и сле-

дите за тем, чтобы части тела не находились в зоне закрытия.

▶ Нажмите кнопку  на ключе и держите ее нажатой.

Включаются следующие функции:

- Автомобиль блокируется.
- Боковые стекла закрываются.
- Панорамная крыша со сдвижным люком закрывается.

▶ **Прерывание функции комфортного закрытия:** отпустите кнопку .

▶ **Продолжение функции комфортного закрытия:** снова нажмите на кнопку  и удерживайте нажатой.

i Функция комфортного закрытия функционирует также с системой KEYLESS-GO (→ стр. 80).

Устранение проблем с боковыми стеклами

▲ ОСТОРОЖНО Опасность защемления и опасность для жизни при отключении функции реверса

Для повторного закрывания бокового стекла непосредственно после блокировки или регулировки боковое стекло необходимо приложить увеличенное или даже максимальное усилие. Функция реверса при этом не работает, возможно защемление частей тела.

- ▶ Следите за тем, чтобы в зоне закрывания не оказалось частей тела.
- ▶ Чтобы остановить процесс закрывания, отпустите или повторно нажмите кнопку для открывания бокового стекла.

Одно из боковых стекол не закрывается, причина этого неясна.

- ▶ Проверьте, нет ли посторонних предметов в направляющей планке стекла.
- ▶ Отрегулируйте боковые стекла.

Регулировка боковых стекол

Если боковое стекло при закрывании блокируется и сразу снова открывается:

- ▶ Непосредственно после этого снова потяните и удерживайте соответствующую кнопку до тех пор, пока боковое стекло не будет закрыто, при этом удерживайте кнопку еще как минимум в течение одной секунды (повторная регулировка). Боковое стекло закроется без функции автоматического реверса.

Если боковое стекло повторно блокируется при закрывании и сразу же снова открывается:

- ▶ Непосредственно после этого снова потяните и удерживайте соответствующую кнопку до тех пор, пока боковое стекло не будет закрыто, при этом удерживайте кнопку еще как минимум в течение одной секунды (дополнительная регулировка). Боковое стекло закроется без функции автоматического реверса.

Боковые стекла не открываются или не закрываются с помощью функции комфортного открывания.

Возможные причины:

- Элемент питания ключа почти или полностью разрядился.
- ▶ Проверьте элемент питания с помощью контрольной лампы (→ стр. 75).

- ▶ При необходимости замените элемент питания ключа (→ стр. 77).

Сдвижной верхний люк

Открывание и закрывание сдвижного люка

! УКАЗАНИЕ Гибридный автомобиль с возможностью зарядки от внешней электросети

- ▶ Соблюдайте указания в руководстве по эксплуатации дополнительного оборудования. В противном случае Вы можете не распознать опасность.

i Термин «сдвижной люк» употребляется также для обозначения панорамной крыши со сдвижным люком.

▲ ОСТОРОЖНО Опасность защемления при открывании и закрывании сдвижного верхнего люка

Возможно защемление частей тела в зоне движения.

- ▶ При открывании и закрывании следите за тем, чтобы части тела не находились в зоне движения.

- ▶ Если кто-то оказался защемлен, немедленно отпустите кнопку.

или

- ▶ В автоматическом режиме нажмите кнопку в любом направлении. Процесс открывания или закрывания будет прерван.

⚠ ОСТОРОЖНО Опасность защемления при пользовании сдвижным верхним люком детьми

При пользовании сдвижным верхним люком дети могут быть защемлены, в особенности если они оставлены без присмотра.

- ▶ Никогда не оставляйте детей в автомобиле без присмотра.
- ▶ При выходе из автомобиля всегда берите с собой ключ и производите блокировку автомобиля.

⚠ ОСТОРОЖНО Опасность защемления при открывании и закрывании солнцезащитной шторки

Части тела могут быть защемлены между солнцезащитной шторкой и обрамлением или сдвижным верхним люком.

- ▶ При открывании или закрывании следите за тем, чтобы в зоне движения солнцезащитной шторки не находились части тела.
- ▶ Если кто-то оказался защемлен, немедленно отпустите кнопку.

или

- ▶ В автоматическом режиме нажмите кнопку в любом направлении. Процесс открывания или закрывания будет прерван.

! УКАЗАНИЕ Нарушения работы из-за снега и льда

Снег и лед могут привести к нарушениям работы сдвижного верхнего люка.

- ▶ Открывайте сдвижной верхний люк только в том случае, если на нем нет снега и льда.

! УКАЗАНИЕ Повреждение из-за выступающих предметов

Предметы, выступающие из проема сдвижного верхнего люка, могут повредить уплотнительные планки.

- ▶ Не допускайте наличия выступающих предметов в проеме сдвижного верхнего люка.

! УКАЗАНИЕ Повреждение сдвижного люка при установленном багажнике на крыше

При установленном на крыше багажнике подъем или открытие сдвижного люка может быть ограничено.

- ▶ Проверьте, может ли сдвижной люк подниматься или открываться при установленном на крыше багажнике.
- ▶ В случае сомнений не приподнимайте или не открывайте сдвижной люк.

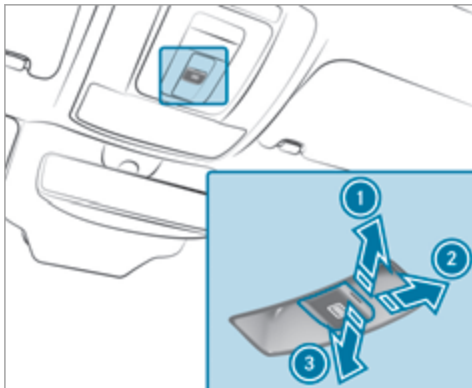

- ① Подъем
- ② Открывание
- ③ Закрывание / опускание

С помощью кнопки  производится управление панорамной крышей со сдвижным люком и солнцезащитной шторкой.

Управлять панорамной крышей со сдвижным люком можно только при открытой солнцезащитной шторке.

▶ Проверьте, может ли сдвижной люк подниматься или открываться при установленном на крыше багажнике.

▶ **Запуск автоматического режима:** нажмите или потяните кнопку  с преодолением точки сопротивления и отпустите.

▶ **Остановка автоматического режима:** временно нажмите кнопку  в любом направлении. Процесс открывания или закрывания будет остановлен.

Функция автоматического реверса сдвижного люка

Если процесс закрывания сдвижного люка остановится из-за какого-либо препятствия, сдвижной люк снова автоматически откроется. Функция автоматического реверса является лишь вспомогательным средством, и Вам все же необходимо быть внимательным.

▶ При закрывании следите за тем, чтобы никакие части тела не находились в зоне закрывания.

⚠ ОСТОРОЖНО Опасность защемления, несмотря на активированную функцию реверса

Функция реверса не срабатывает, в частности:

- при контакте с мягкими, легкими и узкими объектами, например пальцами;
- в конце процесса закрывания;
- во время калибровки.

▶ При закрывании следите за тем, чтобы никакие части тела не находились в зоне закрывания.

▶ Если кто-то оказался защемлен, немедленно отпустите кнопку.

или

▶ В автоматическом режиме временно нажмите кнопку в любом направлении. Процесс закрывания останавливается.

Функция автоматического реверса солнцезащитной шторки

Если процесс закрывания солнцезащитной шторки остановится из-за какого-либо препятствия, она снова автоматически откроется. Функция автоматического реверса является лишь вспомогательным

средством, и Вам все же необходимо быть внимательным.

- ▶ При закрытии солнцезащитной шторки следите за тем, чтобы никакие части тела не находились в зоне ее движения.

⚠ ОСТОРОЖНО Опасность защемления несмотря на функцию реверса

Функция реверса не реагирует в особенности на мягкие, легкие и узкие объекты, например пальцы.

- ▶ При закрытии солнцезащитной шторки следите за тем, чтобы никакие части тела не находились в зоне ее движения.
- ▶ Если кто-то оказался зажат, немедленно отпустите кнопку.

или

- ▶ При автоматическом закрытии нажмите кнопку в любом направлении. Процесс закрытия остановится.

Автоматические функции сдвижного люка

- ⓘ Термин «сдвижной люк» употребляется также для обозначения панорамной крыши со сдвижным люком.

В остановленном автомобиле автоматическое закрытие сдвижного люка происходит в следующих ситуациях:

- при начинающемся дожде
Распознавание дождя происходит с помощью датчика дождя в лобовом стекле.
- при очень высокой или очень низкой температуре
- спустя определенное время (в зависимости от напряжения бортовой сети)
- при сбоях в системе электропитания

После этого задняя часть сдвижного люка приподнимается, чтобы обеспечить проветривание салона автомобиля.

Если сдвижной люк будет заблокирован в процессе автоматического закрытия, он снова немного приоткроется. После этого функция автоматического закрытия сдвижного люка и боковых стекол отключится.

Функция закрытия при дожде во время движения

Автомобили с панорамной крышей со сдвижным люком: приподнятый сдвижной люк автоматически опускается во время движения при начинающемся дожде.

Автоматическое опускание Автомобили с панорамной крышей со сдвижным люком:

если сдвижной люк приподнят в задней части, на высокой скорости движения автомобиля он автоматически немного опускается. При снижении скорости движения автомобиля он снова автоматически поднимается.

⚠ ОСТОРОЖНО Опасность защемления при автоматическом опускании сдвижного верхнего люка

Приподнятый сдвижной верхний люк при высокой скорости движения автомобиля автоматически немного опускается в задней части.

- ▶ Следите за тем, чтобы во время движения ни чьи руки не находились в зоне движения сдвижного верхнего люка.
- ▶ Если кто-то оказался зажат люком, временно нажмите кнопку привода сдвижного верхнего люка вперед или назад.

- ⓘ Нажав или потянув кнопку , можно остановить автоматические функции «Закрытие при дожде во время движения» и «Автоматическое опускание».

Устранение проблем со сдвижным люком

▲ ОСТОРОЖНО Опасность защемления и опасность для жизни при повторном закрытии сдвижного верхнего люка

При повторном закрытии сдвижного верхнего люка непосредственно после блокировки или калибровки сдвижной верхний люк закрывается с повышенным усилием.

- ▶ Следите за тем, чтобы в зоне закрытия не было частей тела.
- ▶ Если кто-то оказался защемлен, немедленно отпустите кнопку.

или

- ▶ При автоматическом закрытии нажмите кнопку в любом направлении. Процесс закрытия остановится.

Сдвижной люк не закрывается, и причина неясна.

- ① Термин «сдвижной люк» употребляется также для обозначения панорамной крыши со сдвижным люком.

Если сдвижной люк при закрытии блокируется и снова приоткрывается:

- ▶ Непосредственно после срабатывания функции автоматического реверса снова потяните кнопку  вниз до точки сопротивления и тяните ее до тех пор, пока сдвижной люк не закроется. Сдвижной люк закроется с повышенным усилием.



Если сдвижной люк снова блокируется и приоткрывается:

- ▶ Повторите предыдущее действие. Сдвижной люк снова закроется с еще большим усилием.

Автомобили с панорамной крышей со сдвижным люком: сдвижной люк или солнцезащитная шторка двигаются лишь рывками.

- ▶ Выполните юстировку сдвижного люка и солнцезащитной шторки.

Юстировка сдвижного люка и солнцезащитной шторки

- ▶ Продолжайте постепенно тянуть кнопку  до тех пор, пока сдвижной люк не закроется полностью.
- ▶ Продолжайте постепенно тянуть кнопку  до тех пор, пока солнцезащитная шторка не закроется полностью.

- ▶ Полностью откройте сдвижной люк в автоматическом режиме, а затем снова закройте его.

Защита от кражи

Функционирование иммобилайзера

Иммобилайзер предотвращает пуск Вашего автомобиля без подходящего ключа.

Иммобилайзер автоматически включается при выключении зажигания и автоматически выключается при включении зажигания.

Система EDW (противоугонная сигнализационная система)

Функционирование противоугонной сигнализационной системы EDW

При включенной противоугонной сигнализационной системе световая и звуковая тревожная сигнализация срабатывает в следующих ситуациях:

- При открывании двери
- При открывании двери багажного отделения
- При открывании капота
- При срабатывании устройства защиты салона (→ стр. 98)

- При срабатывании защиты от буксировки (→ стр. 97)

Противоугонная сигнализационная система автоматически включается по истечении примерно 10 секунд в следующих случаях:

- после блокировки при помощи ключа,
- после блокировки при помощи системы KEYLESS-GO.

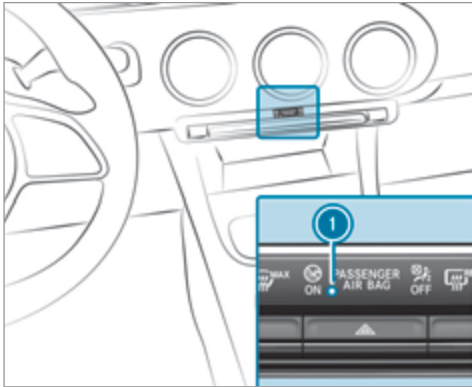

При включенной противоугонной сигнализационной системе мигает контрольная лампа ①.

Противоугонная сигнализационная система автоматически выключается в следующих случаях:

- после разблокировки при помощи ключа,
- после разблокировки при помощи системы KEYLESS-GO.
- после нажатия на кнопку Start/Stop при помощи ключа в вещевом отделении (→ стр. 161).

① При активированной системе вызова экстренной помощи Mercedes-Benz во время тревожной сигнализации, длящейся более 30 секунд, автоматически производится оповещение центра обслуживания клиентов (→ стр. 299).

Отключение сигнала тревоги противоугонной системы

▶ Нажмите на кнопку ,  или  на ключе.

или

▶ Нажмите на кнопку пуска / выключения двигателя Start/Stop при нахождении ключа в вещевом отделении (→ стр. 161)

Выключение тревожной сигнализации при помощи системы KEYLESS-GO:

▶ Обхватите внешнюю ручку двери при нахождении ключа вне автомобиля.

Функционирование устройства защиты от буксировки

Если при включенном устройстве защиты от буксировки распознается изменение наклона автомобиля, то срабатывает световая и звуковая тревожные сигнализации.



Устройство защиты от буксировки автоматически активируется примерно через 60 секунд:

- после блокировки при помощи ключа,
- после блокировки при помощи системы KEYLESS-GO.

Устройство защиты от буксировки активируется только в том случае, если следующие элементы закрыты:

- Двери
- Дверь багажника

Устройство защиты от буксировки автоматически деактивируется:

- после нажатия на кнопку  или  на ключе,
- после нажатия на кнопку Start/Stop при помощи ключа в вещевом отделении (→ стр. 161).
- после разблокировки при помощи системы KEYLESS-GO.
- при управлении системой HANDS-FREE ACCESS.

Информация о распознавании столкновения у припаркованного автомобиля (→ стр. 190).

Включение или выключение устройства защиты от буксировки

Мультимедийная система:

  **»» Установки** **»» Быстрый доступ**

 Включите или выключите **Защита от буксиров..**

В следующих случаях устройство защиты от буксировки снова включается:

- Повторно снимается блокировка замков автомобиля.
- Открывается дверь.
- Повторно блокируются замки автомобиля.

-  Если быстрый доступ не доступен, то устройство защиты от буксировки через подменю **Автомобиль** в главном меню **Установки** можно включить или выключить .

Функционирование устройства защиты салона

При включенном устройстве защиты салона звуковая и световая тревожные сигнализации срабатывают, если регистрируется движение в салоне автомобиля.



Устройство защиты салона автоматически активируется по истечении примерно 10 секунд:

- после блокировки при помощи ключа,
- после блокировки при помощи системы KEYLESS-GO.

Устройство защиты салона активируется только в том случае, если следующие элементы закрыты:

- Двери
- Дверь багажника

Устройство защиты салона автоматически деактивируется:

- после нажатия на кнопку  или  на ключе,

- после нажатия на кнопку Start/Stop при помощи ключа в вещевом отделении (→ стр. 161).
- после разблокировки при помощи системы KEYLESS-GO.
- при управлении системой HANDS-FREE ACCESS.

В следующих ситуациях возможна ложная тревога:

- при наличии подвижных предметов, например, талисманов, в салоне автомобиля,
- при открытом боковом стекле,
- при открытом панорамном сдвижном верхнем люке.

Включение или выключение устройства защиты салона

Мультимедийная система:

  **»» Установки** **»» Быстрый доступ**

 Включите или выключите **Защита салона.**

В следующих случаях устройство защиты салона снова включается:

- Повторно снимается блокировка замков автомобиля.
- Открывается дверь.
- Повторно блокируются замки автомобиля.

- ① Если быстрый доступ не доступен, то устройство защиты салона в меню **Автомобиль** в пункте **Установки** можно включить или выключить .

Указания по правильному положению сиденья водителя

⚠ ОСТОРОЖНО Опасность аварии вследствие выполнения настроек автомобиля во время движения

Вы можете потерять контроль над автомобилем, в частности в следующих ситуациях:

- При регулировке во время движения сиденья водителя, подголовника, рулевого колеса или зеркала.
- При пристегивании ремня безопасности во время движения.

▶ Перед пуском двигателя: отрегулируйте сиденье водителя, подголовник, рулевое колесо и зеркало и пристегните ремень безопасности.

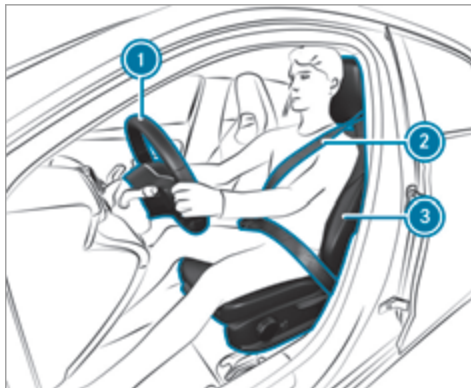

При регулировке положения рулевого колеса ①, ремня безопасности ② и сиденья водителя ③ обратите внимание на следующее:

- Вы должны сидеть как можно дальше от подушки безопасности водителя, принимая во внимание следующие моменты.
- Вы должны занимать вертикальное положение на сиденье.
- Подушка сиденья должна слегка поддерживать Ваши бедра.

- Ваши ноги не должны быть полностью вытянуты, Вы должны иметь возможность хорошо выжимать педали.
- Ваш затылок должен упираться в центр подголовника на уровне глаз.
- Вы должны держать рулевое колесо слегка согнутыми руками.
- Ничто не должно мешать движению Ваших ног.
- Вам должна быть хорошо видна вся индикация на комбинации приборов.
- Вам должно быть хорошо видно все происходящее на дороге.
- Ваш ремень безопасности должен плотно прилегать к телу и проходить по середине плеча, а в области таза – по изгибу бедра.

Сиденья

Механическая регулировка положения переднего сиденья (без комфорт-пакета для сидений)

⚠ ОСТОРОЖНО Опасность защемления при регулировке сидений детьми

При регулировке сидений детей может защемить, особенно если они оставлены без присмотра.

- ▶ При выходе из автомобиля всегда берите с собой ключ и запирайте автомобиль.
- ▶ Никогда не оставляйте детей в автомобиле без присмотра.

⚠ ПРЕДУПРЕЖДЕНИЕ Опасность защемления при регулировке положения сиденья

При регулировке сиденья Вас или других находящихся в автомобиле людей может защемить, например, в направляющей планке сиденья.

- ▶ Убедитесь, что при регулировке сиденья в зоне движения сиденья нет частей тела.

Соблюдайте указания по технике безопасности, приведенные в разделах «Подушки безопасности» и «Дети в автомобиле».

⚠ ОСТОРОЖНО Опасность аварии из-за незафиксированного сиденья водителя

Во время движения сиденье водителя может неожиданно сместиться.

Из-за этого Вы можете потерять контроль над автомобилем.

- ▶ Перед пуском двигателя всегда убеждайтесь, что сиденье водителя зафиксировано.

⚠ ОСТОРОЖНО Опасность аварии вследствие выполнения настроек автомобиля во время движения

Вы можете потерять контроль над автомобилем, в частности в следующих ситуациях:

- При регулировке во время движения сиденья водителя, подголовника, рулевого колеса или зеркала.
- При пристегивании ремня безопасности во время движения.

- ▶ Перед пуском двигателя: отрегулируйте сиденье водителя, подголовник, рулевое колесо и зеркало и пристегните ремень безопасности.

⚠ ОСТОРОЖНО Опасность защемления при неосторожной установке высоты сиденья

При неосторожной установке высоты сиденья Вы можете защемить себя или других находящихся в автомобиле людей и при этом получить / причинить травму.

Особенно дети могут случайно нажать на кнопки электрической установки сидений, что может вызвать защемление.

- ▶ Следите за тем, чтобы под рычажный механизм системы установки сиденья при движении сиденья не попадали руки или другие части тела.

⚠ ОСТОРОЖНО Опасность травмирования из-за неустановленных или неправильно отрегулированных подголовников

Если подголовники не установлены или неправильно отрегулированы, существует повышенная опасность травмирования головы и затылка, например в случае аварии или при торможении!

- ▶ Осуществляйте движение на автомобиле только с установленными подголовниками.
- ▶ Перед началом движения убедитесь в том, что положение подголовников для всех

сидящих в автомобиле людей установлено таким образом, чтобы голова опиралась затылком на среднюю часть подголовника на уровне глаз.

Не перепутайте подголовники передних и задних сидений. Иначе Вы не сможете правильно отрегулировать высоту и наклон подголовников.

При перемещении в продольном направлении установите подголовник так, чтобы он находился как можно ближе к затылку.

⚠ ОСТОРОЖНО Опасность травмирования или опасность для жизни вследствие неправильного положения для сидения

Если спинка сиденья не находится в почти вертикальном положении, то ремень безопасности не обеспечивает надлежащим образом защитную функцию.

В особенности Вы можете выскользнуть из-под ремня безопасности и при этом получить травмы.

- ▶ Перед троганием с места правильно устанавливайте положение сиденья.
- ▶ Постоянно следите за тем, чтобы спинка сиденья находилась в почти вертикальном

положении и плечевая часть ремня проходила по середине плеча.

⚠ ОСТОРОЖНО Опасность травмирования из-за неравномерной нагрузки на поручни

Если надавить на поручень всей своей массой или резко потянуть за него, может произойти повреждение поручня или он будет выдернут из своего крепления.

- ▶ Используйте поручни только для стабилизации положения сиденья или в качестве опоры во время посадки или высадки.

⚠ ОСТОРОЖНО Опасность травмирования или опасность для жизни при нахождении предметов под сиденьем переднего пассажира

Защемленные под сиденьем переднего пассажира предметы могут привести к нарушению функционирования системы автоматического отключения подушки безопасности переднего пассажира или повредить систему.

- ▶ Не размещайте предметы под сиденьем переднего пассажира.

- ▶ При занятом сиденье переднего пассажира следите за тем, чтобы предметы не были защемлены под сиденьем переднего пассажира.

Регулировка положения сиденья в продольном направлении

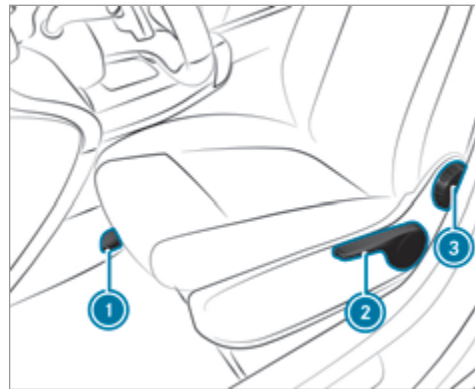

- ▶ Приподнимите рычаг ① и переместите сиденье в нужное положение.

- ▶ Убедитесь, что сиденье зафиксировалось.
- ▶ **Регулировка высоты подушки сиденья:** тяните за рычаг ② или нажимайте на него до тех пор, пока не будет достигнуто нужное положение.
- ▶ **Регулировка наклона спинки сиденья:** поворачивайте маховичок ③ вперед или назад до тех пор, пока не будет достигнуто нужное положение.

Механическая регулировка положения переднего сиденья (с комфорт-пакетом для сидений)

Регулировка положения сиденья в продольном направлении

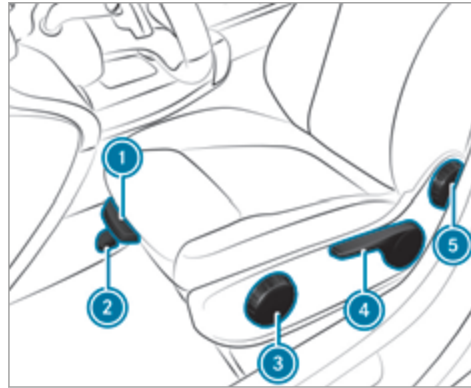

- ▶ Приподнимите рычаг ② и переместите сиденье в нужное положение.
- ▶ Убедитесь, что сиденье зафиксировалось.
- ▶ **Регулировка длины подушки сиденья (только сиденье водителя):** приподнимите

рычаг ① и переместите переднюю часть подушки сиденья вперед или назад.

- ▶ **Регулировка наклона подушки сиденья:** поворачивайте маховичок ③ вперед или назад до тех пор, пока не будет достигнуто нужное положение.
 - ▶ **Регулировка высоты подушки сиденья:** тяните за рычаг ④ или нажимайте на него до тех пор, пока не будет достигнуто нужное положение.
 - ▶ **Регулировка наклона спинки сиденья:** поворачивайте маховичок ⑤ вперед или назад до тех пор, пока не будет достигнуто нужное положение.
- ⓘ Грузовое отделение можно расширить за счет складывания спинки сиденья со стороны переднего пассажира (→ стр. 116).

Регулировка переднего сиденья с помощью электропривода

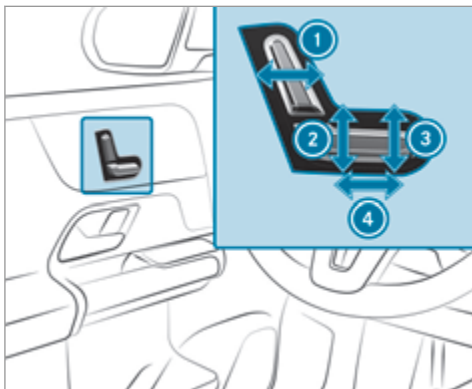

- ① Наклон спинки сиденья
 - ② Высота подушки сиденья
 - ③ Наклон подушки сиденья
 - ④ Продольное направление регулировки сиденья
- ▶ Сохранение настроек с помощью функции памяти (→ стр. 112).

Установка 4-позиционного поясничного подпора

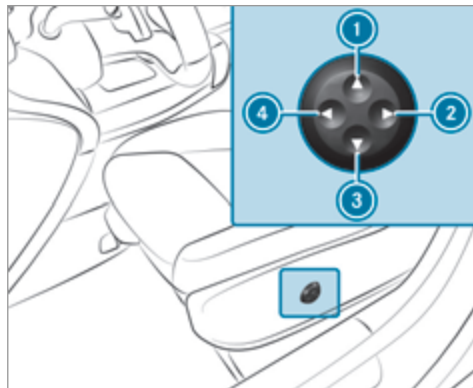

- ① Выше
 - ② Мягче
 - ③ Ниже
 - ④ Жестче
- ▶ С помощью кнопок с ① по ④ отрегулируйте изгиб спинки сиденья.

Механическая регулировка положения задних сидений

⚠ ОСТОРОЖНО Опасность защемления при установке сидений

Если Вы изменяете положение сиденья, Вы можете защемить себя или находящегося в автомобиле человека.

▶ Убедитесь, что при регулировке сиденья ничьи части тела не находятся в зоне движения сиденья.

⚠ ОСТОРОЖНО Опасность аварии из-за незафиксированного сиденья или спинки сиденья

Сиденье и спинка сиденья могут сложиться вперед.

При этом возникают, в том числе, следующие риски:

- Находящийся в автомобиле человек может быть прижат ремнем безопасности. Ремень безопасности не обеспечит надлежащую защиту и может нанести Вам дополнительные травмы.

- Система удержания детей не будет правильно поддерживаться или располагаться и больше не сможет выполнять свою функцию надлежащим образом.
- Спинка сиденья не сможет удержать предметы или груз в грузовом отделении.

Всегда проверяйте фиксацию сиденья и спинки сиденья, особенно:

- перед перевозкой людей на сиденье с функцией облегчения посадки и высадки.
- после регулировки сиденья.
- после использования функции облегчения посадки и высадки.
- после откидывания сидений из положения для увеличения объема багажного отделения.

⚠ ОСТОРОЖНО Опасность получения травм из-за регулировки задних сидений во время движения

Вас или других находящихся в автомобиле людей может защемить, что может привести к получению травм.

▶ Регулируйте задние сиденья перед пуском двигателя.

! **УКАЗАНИЕ** Повреждение предметами, находящимися в пространстве для ног или за задними сиденьями

При продольном перемещении могут быть повреждены задние сиденья и/или предметы.

▶ Размещайте предметы в подходящем для этого месте.

Компоненты многоместного заднего сиденья могут перемещаться. Вы можете независимо друг от друга перемещать правую часть и левую часть вместе со средней.



▶ Приподнимите ручку разблокировки ① и передвиньте соответствующую часть многоместного сиденья в нужное положение.

▶ Отпустите ручку разблокировки ①.

▶ Убедитесь, что сиденье зафиксировалось.

Подголовники

Механическая регулировка положения подголовников передних сидений

⚠ ОСТОРОЖНО Опасность аварии вследствие выполнения настроек автомобиля во время движения

Вы можете потерять контроль над автомобилем, в частности в следующих ситуациях:

- При регулировке во время движения сиденья водителя, подголовника, рулевого колеса или зеркала.
 - При пристегивании ремня безопасности во время движения.
- ▶ Перед пуском двигателя: отрегулируйте сиденье водителя, подголовник, рулевое колесо и зеркало и пристегните ремень безопасности.

⚠ ОСТОРОЖНО Опасность травмирования из-за неустановленных или неправильно отрегулированных подголовников

Если подголовники не установлены или неправильно отрегулированы, существует повышенная

опасность травмирования головы и затылка, например в случае аварии или при торможении!

- ▶ Осуществляйте движение на автомобиле только с установленными подголовниками.
- ▶ Перед началом движения убедитесь в том, что положение подголовников для всех сидящих в автомобиле людей установлено таким образом, чтобы голова опиралась затылком на среднюю часть подголовника на уровне глаз.

Не перепутайте подголовники передних и задних сидений. Иначе Вы не сможете правильно отрегулировать высоту и наклон подголовников.

При перемещении в продольном направлении установите подголовник так, чтобы он находился как можно ближе к затылку.

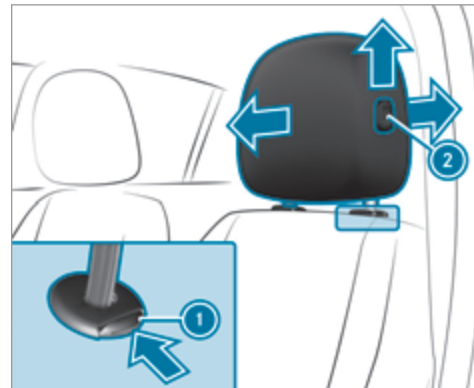

- ▶ **Поднятие:** потяните подголовник вверх.
- ▶ **Опускание:** нажмите кнопку разблокировки ① в направлении стрелки и нажмите подголовник вниз.
- ▶ **Перемещение вперед:** нажмите кнопку разблокировки ② и потяните подголовник вперед.
- ▶ **Перемещение назад:** нажмите кнопку разблокировки ② и нажмите подголовник в направлении назад.

Механическая регулировка подголовников задних сидений

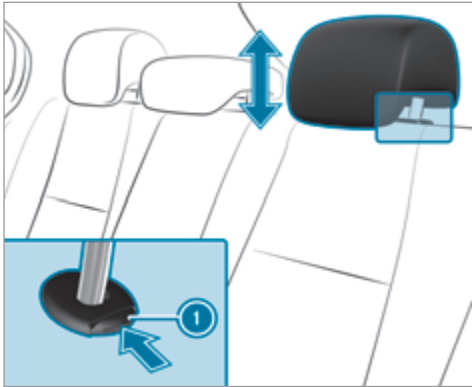

- ▶ **Поднятие:** потяните подголовник вверх.
- ▶ **Опускание:** нажмите кнопку разблокировки ① в направлении стрелки и нажмите на подголовник вниз.

Снятие или установка подголовников задних сидений

Снятие

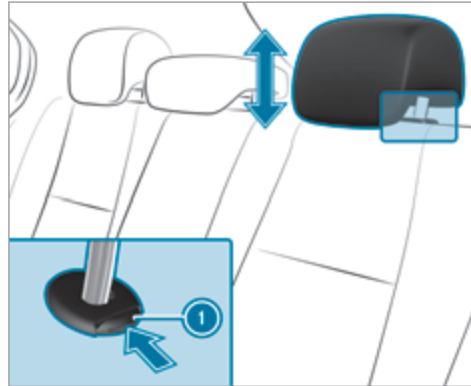

- ▶ Разблокируйте спинку заднего сиденья и откиньте ее немного вперед (→ стр. 116).
- ▶ Вытяните подголовник вверх до упора.
- ▶ Нажмите кнопку разблокировки ① в направлении стрелки и вытяните подголовник.

Установка

- ▶ Установите подголовник так, чтобы пазы фиксации стойки подголовника находились слева по направлению движения.
- ▶ Нажмите на подголовник вниз до фиксации.
- ▶ Откиньте назад спинку сиденья в задней части салона до фиксации.

Конфигурирование настроек положения сидений

Мультимедийная система:

→ ▶ Комфорт ▶ Комфорт сидений

Регулировка изгиба спинки сиденья в зоне поясницы (поясничного подпора)

- ▶ Выберите опцию **Поясничная зона**.
- ▶ Выберите настройки нужного сиденья.
- ▶ Отрегулируйте пневмоподушки сидений.

Регулировка боковин спинок

- ▶ Выберите опцию **Боковины спинок**.
- ▶ Отрегулируйте пневмоподушки нужного сиденья.

Выбор программы массажа для передних сидений

Мультимедийная система:

→ 🏠 ▶▶ Комфорт ▶▶ Массаж

▶ Выберите **Волнообраз.массаж** или **Пульсирующ.массаж**.

▶ Запустите программу для нужного сиденья ▶▶.

▶ **Регулировка интенсивности массажа:** включите или выключите **Высок.интенсивность**.

Сброс настроек положения сидений

Мультимедийная система:

→ 🏠 ▶▶ Комфорт ▶▶ Комфорт сидений

▶ Нажмите  для нужного сиденья.

▶ Подтвердите запрос.

Включение или выключение подогрева сидений

⚠ ОСТОРОЖНО Опасность ожога из-за повторного включения подогрева сидений

Если Вы повторно включаете подогрев сидений, подушка и обивка спинки сиденья могут очень сильно нагреться.

В особенности при ограниченной чувствительности к температуре или ограниченной возможности реагирования на повышенную температуру это может нанести вред здоровью или даже вызвать аналогичные ожогам травмы.

▶ Не включайте повторно подогрев сидений.

В целях защиты от перегрева подогрев сидений после многократных включений может временно отключиться.

! **УКАЗАНИЕ** Повреждение сидений предметами или подушками при включенной системе подогрева сидений

При включенном подогреве сидений из-за расположенных на сиденьях предметах или из-за подкладок, например, на подушке сиденья или на детских сиденьях, может образовываться застой тепла. В результате этого может быть повреждена поверхность сидений.

▶ Убедитесь в том, что при включенной системе подогрева сидений на сиденьях не находятся предметы или документы.

Условия

- Электропитание включено.

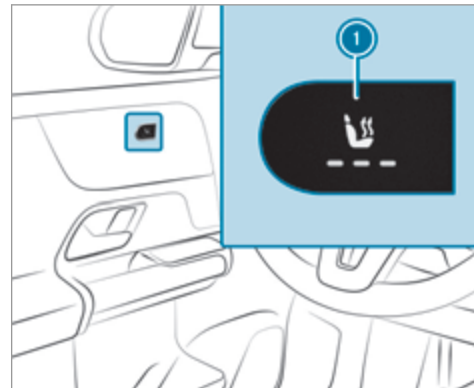

▶ Нажимайте кнопку **1** до тех пор, пока не будет достигнут нужный уровень обогрева. В зависимости от уровня обогрева горит от одной до трех контрольных ламп. Если все контрольные лампы выключены, подогрев сидений выключен.

i Уровень подогрева сидений будет автоматически снижаться через 8, 10 и 20 минут до момента отключения.

Включение или выключение вентиляции сидений

Условия

- Электропитание включено.



- ▶ Нажимайте кнопку ❶ до тех пор, пока не будет выбран нужный режим работы вентилятора. В зависимости от режима работы вентилятора горит от одной до трех контрольных ламп. Если

все контрольные лампы выключены, вентиляция сидений выключена.

Рулевое колесо

Механическая регулировка положения рулевого колеса

- ⚠ **ОСТОРОЖНО** Опасность аварии вследствие выполнения настроек автомобиля во время движения

Вы можете потерять контроль над автомобилем, в частности в следующих ситуациях:

- При регулировке во время движения сиденья водителя, подголовника, рулевого колеса или зеркала.
 - При пристегивании ремня безопасности во время движения.
- ▶ Перед пуском двигателя: отрегулируйте сиденье водителя, подголовник, рулевое колесо и зеркало и пристегните ремень безопасности.

- ⚠ **ОСТОРОЖНО** Опасность защемления детей при установке положения рулевого колеса

При установке положения рулевого колеса дети могут быть защемлены.

- ▶ Никогда не оставляйте детей в автомобиле без присмотра.
- ▶ При выходе из автомобиля всегда берите с собой ключ и запирайте автомобиль.

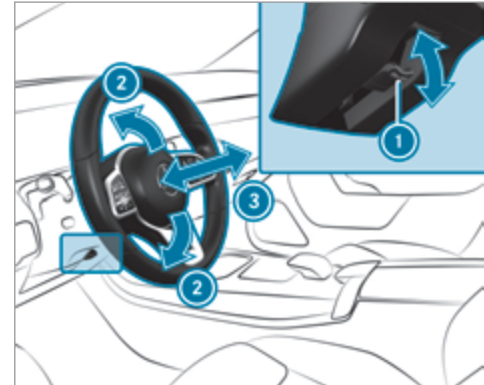

▶ **Разблокировка:** полностью откиньте рычаг разблокировки ① вниз.

▶ Установите высоту ② и дистанцию ③ до рулевого колеса.

Блокировка

▶ Полностью откиньте рычаг разблокировки ① вверх.

▶ Пошевелите рулевое колесо и убедитесь в том, что колонка рулевого управления снова заблокирована.

Включение или выключение подогрева рулевого колеса

Условия

- Зажигание включено.

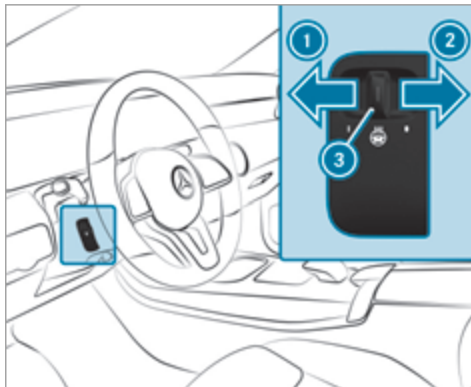

▶ Нажмите переключатель в положение ① или ②.
Если контрольная лампа ③ горит, то подогрев рулевого колеса включен.

Если Вы выключаете зажигание, то подогрев рулевого колеса выключается.

Система облегчения посадки и выхода из автомобиля

Функция облегчения посадки и высадки

⚠ ВНИМАНИЕ Опасность аварии при трогании с места во время процесса регулировки системы облегчения посадки и высадки

Вы можете потерять контроль над автомобилем.

▶ Перед троганием с места всегда дожидайтесь завершения процесса регулировки.

⚠ ОСТОРОЖНО Опасность защемления при настройке функции облегчения посадки и выхода из автомобиля

Вас и других находящихся в автомобиле людей может защемить.

▶ Следите за тем, чтобы ничьи части тела не находились в зоне движения сиденья.

При опасности защемления сиденьем водителя:

▶ нажмите переключатели регулировки положения сиденья.
Процесс регулировки остановится.

Можно остановить процесс регулировки, нажав кнопку сохранения положения с помощью функции памяти.

⚠ ОСТОРОЖНО Опасность защемления при активации детьми функции облегчения посадки и высадки

Если дети будут активировать систему облегчения посадки и высадки, их может защемить, в особенности если они оставлены без присмотра.

- ▶ Никогда не оставляйте детей в автомобиле без присмотра.
- ▶ При выходе из автомобиля всегда берите с собой ключ и запирайте автомобиль.

При активации функции посадки и высадки сиденье водителя отходит назад, а спинка становится более прямой в следующих ситуациях:

- Вы выключаете зажигание при открытой двери водителя.
 - Вы открываете дверь водителя при выключенном зажигании.
- i** Сиденье водителя перемещается назад только в том случае, если оно еще не находится в крайнем заднем положении.

Спинка сиденья перемещается только вперед в том случае, если она еще не находится в переднем положении.

В следующих случаях сиденье водителя возвращается в последнее установленное положение для движения:

- Вы включаете зажигание при закрытой двери водителя.
- Вы закрываете дверь водителя при включенном зажигании.

Последнее установленное положение для движения сохраняется в следующих случаях:

- Вы выключаете зажигание.
- Вы вызываете настройки положения сиденья с помощью функции памяти.
- Вы сохраняете настройку положения сиденья с помощью функции памяти.

Настройка функции облегчения посадки и высадки

Мультимедийная система:

- 
 ▶▶ Установки ▶▶ Автомобиль
 ▶▶ Автом.установ.сиден. ▶▶ Облегч.посад.и вых.
 ▶ Включите или выключите функцию.

Функция памяти

Функционирование функции памяти

⚠ ОСТОРОЖНО Опасность аварии вследствие использования функции памяти во время движения

Если во время движения Вы используете функцию памяти на стороне водителя, то в процессе выполнения установок Вы можете потерять контроль над автомобилем.

- ▶ Пользуйтесь функцией памяти на стороне водителя только на стоящем автомобиле.

⚠ ВНИМАНИЕ Опасность защемления при установке положения сиденья функцией памяти

При установке положения сиденья при помощи функции памяти может произойти защемление водителя или пассажиров, в особенности детей.

- ▶ Во время установки положения при помощи функции памяти следите за тем, чтобы в зоне движения сиденья никого не было.
- ▶ Если кто-то оказался защемлен, немедленно нажмите на позиционную кнопку

или на выключатель механизма регулировки положения сиденья.

▲ ОСТОРОЖНО Опасность защемления при активировании функции памяти детьми

При активировании функции памяти дети могут быть защемлены, в особенности если они оставлены без присмотра.

- ▶ Никогда не оставляйте детей в автомобиле без присмотра.
- ▶ При выходе из автомобиля всегда берите с собой ключ и запирайте автомобиль.

Использование функции памяти возможно также и при выключенном зажигании. При помощи функции памяти возможны сохранение и вызов установок положения сидений для трех человек.

Возможно сохранение установок для следующих систем:

- Сиденье
- Контур сиденья
- Наружные зеркала заднего вида
- Проекционный дисплей

Использование функцией памяти

Сохранение

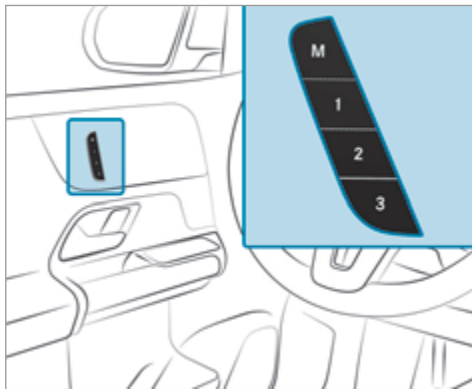

- ▶ Установите для всех систем требуемое положение.
- ▶ Нажмите на кнопку памяти **M** затем и в течение трех секунд держите нажатой кнопку сохранения положения **1**, **2** или **3**.

- ▶ **Вызов из памяти:** нажмите на одну из кнопок сохранения положения **1**, **2** или **3** или короткое время держите ее нажатой. После отпускания кнопки все системы перемещаются в сохраненное в памяти положение.

Возможности размещения багажа

Указания по загрузке автомобиля

▲ ОПАСНО Опасность отравления отработавшими газами

Двигатели внутреннего сгорания производят выброс токсичных отработавших газов, например монооксида углерода. Если дверь багажника открыта при работающем двигателе, особенно во время движения, отработавшие газы могут попасть в салон автомобиля.

- ▶ Всегда выключайте двигатель перед открыванием двери багажника.
- ▶ Никогда не производите движение с открытой дверью багажника.

⚠ ОСТОРОЖНО Опасность травмирования незакрепленными предметами в автомобиле

Если находящиеся в автомобиле предметы, багаж или груз не закреплены должным образом, существует опасность их смещения, опрокидывания или падения, при котором они могут задеть находящихся в автомобиле людей.

Существует опасность травмирования, в особенности при торможении или внезапном изменении направления движения!

- ▶ Всегда размещайте предметы так, чтобы они не могли перемещаться во время движения.
- ▶ Зафиксируйте находящиеся в автомобиле предметы, багаж или груз во избежание их смещения или опрокидывания.

⚠ ОСТОРОЖНО Опасность получения травмы из-за неправильного размещения предметов

Если Вы неправильно разместите предметы в салоне автомобиля, они могут сдвинуться или опрокинуться, задев при этом находящихся в автомобиле людей. Кроме того, при аварии под-

стаканники, открытые вещевые отделения и держатели для мобильных телефонов не во всех случаях смогут удержать находящиеся в них предметы.

Существует опасность получения травмы, в особенности при торможении или резкой смене направления!

- ▶ Всегда размещайте предметы таким образом, чтобы в таких или схожих ситуациях они не могли свободно перемещаться.
- ▶ Всегда проверяйте, чтобы предметы не выступали из вещевых отделений, багажных сеток или сеток-карманов.
- ▶ Запирайте запираемые вещевые отделения перед началом поездки.
- ▶ Всегда размещайте тяжелые, твердые, колющие, режущие, хрупкие или слишком большие предметы в грузовом отделении и фиксируйте их.

⚠ ОСТОРОЖНО Опасность возникновения аварии ввиду нахождения вещей в пространстве для ног водителя и пассажира переднего сиденья

Вещи в пространстве для ног водителя и пассажира переднего сиденья могут ограничить ход педали или заблокировать нажатую педаль.

Это угрожает эксплуатационной безопасности автомобиля и безопасности движения.

- ▶ Безопасно разместите в автомобиле все вещи, чтобы они не могли попасть в пространство для ног водителя и переднего пассажира.
- ▶ Коврики должны быть всегда жестко зафиксированы согласно предписаниям, чтобы всегда обеспечивалось достаточное свободное пространство для хода педалей.
- ▶ Не используйте незакрепленные коврики и не кладите несколько ковриков друг на друга.

Автомобили с функцией автоматического отключения подушки безопасности переднего пассажира: предметы, застрявшие под сиденьем переднего пассажира, могут привести к нарушению работы функции автоматического отключения

подушки безопасности переднего пассажира или повреждению системы. В связи с этим учитывайте указания по функционированию автоматического отключения подушки безопасности переднего пассажира (→ стр. 49).

⚠ ОСТОРОЖНО Опасность аварии- и травмирования при пользовании держателями для напитков во время движения

Держатель для напитков не рассчитан на удержание емкостей во время движения.

Если Вы используете держатель для напитков во время движения, емкость может вылететь из держателя, а находящаяся в ней жидкость – пролиться. Жидкость может попасть на находящихся в автомобиле людей, которые могут получить ожог от попадания горячей жидкости. Это может отвлекь Вас от управления автомобилем, из-за чего Вы можете потерять контроль над автомобилем.

- ▶ Используйте держатели для напитков только при неподвижном автомобиле.
- ▶ Вставляйте в держатели для напитков только подходящие емкости.
- ▶ Закрывайте емкости, особенно, если они наполнены горячей жидкостью.

! УКАЗАНИЕ Повреждение подстаканника

При откидывании назад подлокотника в задней части салона может произойти повреждение подстаканника.

- ▶ Откидывайте назад подлокотник в задней части салона только при закрытом держателе для напитков.

! УКАЗАНИЕ Повреждение подлокотника в задней части салона под весом тела

Откинутый подлокотник в задней части салона может быть поврежден под весом тела.

- ▶ Не садитесь и не опирайтесь на подлокотник в задней части салона.

⚠ ОСТОРОЖНО Опасность получения травмы из-за открытого пола грузового отделения

При движении с открытым полом грузового отделения предметы могут перемещаться по салону и попасть в находящихся в автомобиле людей. Существует опасность травмирования, в особенности при торможении или внезапном изменении направления движения!

- ▶ Перед началом движения всегда закрывайте пол грузового отделения.

⚠ ОСТОРОЖНО Опасность пожара - и травмирования вследствие горячего прикуривателя

При прикосновении к горячему нагревательному элементу прикуривателя или к горячему патрону Вы можете обжечься.

Кроме того, возможно возгорание воспламеняющихся материалов:

- при падении горячего прикуривателя,
 - Если, например, дети прижимают горячий прикуриватель к предметам.
- ▶ Всегда держите прикуриватель за ручку.
 - ▶ Всегда следите за тем, чтобы дети не имели доступа к прикуривателю.
 - ▶ Никогда не оставляйте детей в автомобиле без присмотра.

⚠ ОСТОРОЖНО Опасность ожога о выпускные трубы глушителя или насадки выпускных труб

Выпускные трубы глушителя и насадки выпускных труб могут быть очень горячими. При касании этих деталей автомобиля можно получить ожог.

- ▶ Всегда соблюдайте осторожность, находясь рядом с выпускными трубами глушителя или насадками выпускных труб, в особенности внимательно следите за детьми, находящимися в этой области.
- ▶ Прежде чем касаться деталей автомобиля, дайте им остыть.

Ходовые характеристики Вашего автомобиля зависят от распределения груза. В связи с этим при загрузке учитывайте следующие указания:

- Общая масса перевозимого груза, включая пассажиров, не должна превышать значений допустимой полной массы или допустимой нагрузки на оси автомобиля.
Значения указаны на заводской табличке автомобиля (→ стр. 370).
- Не загружайте автомобиль выше верхнего края спинок сидений.

- При перевозке предметов в грузовом отделении всегда используйте разделительную сетку.
- Если возможно, всегда перевозите груз, размещая его за незанятыми сиденьями.
- Зафиксируйте груз в крепежных проушинах, равномерно распределив нагрузку между ними.

Указания относительно движения с грузом на крыше

- Равномерно распределяйте груз на крыше и в багажном отделении и укладывайте тяжелые предметы вниз. При этом также соблюдайте указания по загрузке автомобиля (→ стр. 112).
- Двигайтесь внимательно, избегайте резких троганий с места, торможения и поворота рулевого колеса, а также быстрого проезда поворотов.
- При транспортировке груза на крыше, а также при полностью загруженном или полностью занятом автомобиле выбирайте один из режимов движения **E** и **C**. Они разработаны с упором на поддержание курсовой устойчивости (→ стр. 168).

i Дополнительную информацию относительно вещевых отделений можно найти в электронном руководстве по эксплуатации.

Вещевые отделения в салоне

Обзор передних вещевых отделений

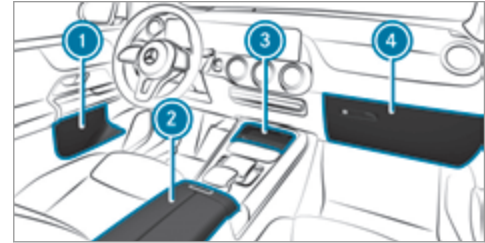

- ① Вещевые отделения в дверях
- ② Вещевое отделение в подлокотнике с разъемом для подключения мультимедийных устройств и USB-разъемом
- ③ Вещевое отделение в передней части центральной консоли с USB-разъемом
- ④ Перчаточный ящик

Расширение грузового отделения за счет складывания спинки сиденья со стороны переднего пассажира

⚠ ПРЕДУПРЕЖДЕНИЕ Опасность защемления при регулировке положения сиденья

При регулировке сиденья Вас или других находящихся в автомобиле людей может защемить, например, в направляющей планке сиденья.

▶ Убедитесь, что при регулировке сиденья в зоне движения сиденья нет частей тела.

Соблюдайте указания по технике безопасности, приведенные в разделах «Подушки безопасности» и «Дети в автомобиле».

⚠ ОСТОРОЖНО Опасность травмирования о спинку откинутого вперед сиденья

Люди, сидящие в задней части салона, могут удариться о части механизма сиденья.

▶ Если при откинутом вперед сиденье переднего пассажира в автомобиль садится человек, ему нужно сесть на заднее сиденье за водителем.

Для увеличения грузового отделения можно сложить вперед спинку сиденья со стороны переднего пассажира.

Условия

- Следующие сиденья не заняты:
 - Заднее сиденье за сложенной спинкой сиденья со стороны переднего пассажира
 - Среднее сиденье в задней части салона

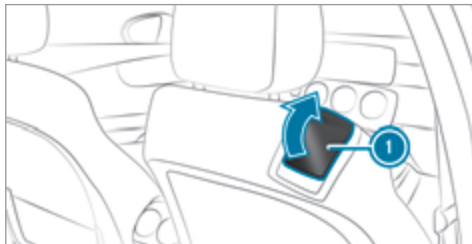

▶ **Складывание:** потяните ручку разблокировки **ⓘ** и полностью положите спинку сиденья на подушку сиденья до фиксации.

▶ **Раскладывание:** потяните ручку разблокировки **ⓘ** и откиньте спинку сиденья назад до фиксации.

Проем для загрузки длинномерных предметов за многоместным задним сиденьем (функция трансформации салона EASY-PACK-Quickfold)

Складывание спинки сиденья в задней части салона

⚠ ОСТОРОЖНО Опасность защемления при установке сидений

Если Вы изменяете положение сиденья, Вы можете защемить себя или находящегося в автомобиле человека.

▶ Убедитесь, что при регулировке сиденья ничьи части тела не находятся в зоне движения сиденья.

⚠ ОСТОРОЖНО Опасность несчастного случая из-за незафиксированного многоместного заднего сиденья, заднего сиденья и спинки сиденья

Многоместное заднее сиденье, заднее сиденье и спинка сиденья могут сложиться также и во время движения.

- Вследствие этого находящийся в автомобиле человек будет сильнее вдавлен в ремень

безопасности. Ремень безопасности не в состоянии обеспечить предусмотренную защиту и может нанести Вам дополнительные травмы.

- Спинка сиденья не сможет удержать предметы или багаж, находящиеся в багажнике или грузовом отделении.

▶ Перед каждой поездкой проверяйте, что многоместное заднее сиденье, заднее сиденье и спинка сиденья зафиксированы.

Если спинки сидений не зафиксированы и не заблокированы, то будет виден красный указатель блокировки.

Всегда следите за тем, чтобы все находящиеся в автомобиле люди были надлежащим образом пристегнуты и правильно сидели. Особое внимание обратите на посадку детей.

Если Вам больше не нужно использовать сложенную спинку сиденья для увеличения грузочного пространства, снова разложите спинку сиденья.

Условия

- Зона раскладывания спинки сиденья свободна.
- Для откидывания спинки среднего сиденья: спинка среднего сиденья должна быть разблокирована.

- Подлокотник второго ряда сидений откинут назад, а подстаканники пустые.

Складывание спинок левого и правого сидений
Спинки среднего и крайних сидений можно складывать.



- ▶ При необходимости полностью опустите подголовники спинки сиденья (→ стр. 107).
- ▶ Потяните за рычаг разблокировки (1).

Складывание спинки среднего сиденья

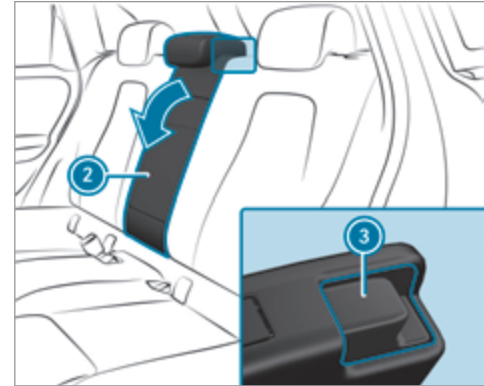

- ▶ Потяните фиксатор (3) спинки сиденья (2) вперед.
- ▶ Сложите спинку соответствующего сиденья.

Раскладывание спинки сиденья в задней части салона

⚠ ОСТОРОЖНО Опасность защемления при установке сидений

Если Вы изменяете положение сиденья, Вы можете защемить себя или находящегося в автомобиле человека.

▶ Убедитесь, что при регулировке сиденья ничьи части тела не находятся в зоне движения сиденья.

! УКАЗАНИЕ Повреждение ремня безопасности вследствие защемления при откидывании спинки сиденья назад

При откидывании назад спинки сиденья возможно защемление ремня безопасности, которое может вызвать его повреждение.

▶ Следите за тем, чтобы ремень безопасности при откидывании назад спинки сиденья не был защемлен.

▶ При необходимости переместите сиденье водителя или переднего пассажира вперед.

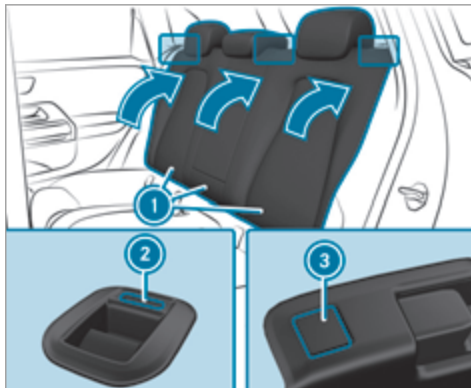

▶ Откиньте спинку соответствующего сиденья ① назад до фиксации. **Спинки левого и правого сидений:** если спинка сиденья не зафиксирована и не заблокирована, будет виден красный указатель блокировки ②.

Спинка среднего сиденья: если спинка сиденья не зафиксирована и не заблокирована, будет виден красный указатель блокировки ③.

Блокировка спинки среднего сиденья в задней части салона

Условия

- Средняя и левая спинки зафиксированы и соединены.

Вы можете заблокировать спинку среднего сиденья. Тогда ее можно будет сложить только вместе со спинкой левого сиденья.

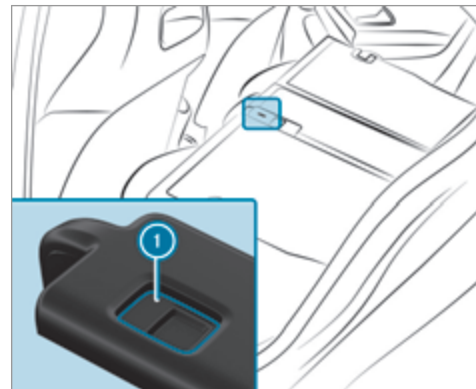

- ▶ Сложите среднюю и левую спинки сиденья.
- ▶ **Блокировка или разблокировка:** переместите сдвижной фиксатор ① вверх или вниз.

Регулировка наклона спинок сидений в задней части салона

⚠ ОСТОРОЖНО Опасность несчастного случая из-за незафиксированного многоместного заднего сиденья, заднего сиденья и спинки сиденья

Многоместное заднее сиденье, заднее сиденье и спинка сиденья могут сложиться также и во время движения.

- Вследствие этого находящийся в автомобиле человек будет сильнее вдавлен в ремень безопасности. Ремень безопасности не в состоянии обеспечить предусмотренную защиту и может нанести Вам дополнительные травмы.
- Спинка сиденья не сможет удержать предметы или багаж, находящиеся в багажнике или грузовом отделении.
- ▶ Перед каждой поездкой проверяйте, что многоместное заднее сиденье, заднее сиденье и спинка сиденья зафиксированы.

У автомобилей с возможностью регулировки задних сидений в продольном направлении дополнительно можно регулировать наклон спинок задних сидений. При этом возможны несколько фиксированных положений.

! УКАЗАНИЕ Повреждение разблокировочных петель вследствие крепления предметов

Разблокировочные петли спинок сидений в задней части салона могут быть повреждены вследствие крепления предметов.

- ▶ Закрепляйте предметы только за крепежные проушины.

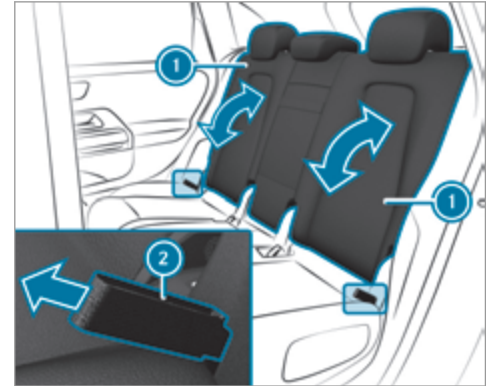

- ▶ Потяните правую или левую петлю разблокировки ② вперед в направлении стрелки. Спинка соответствующего сиденья ① будет разблокирована.
- ▶ Установите необходимый наклон спинки сиденья ①.
- ▶ Отпустите петлю разблокировки ②.
- ▶ Убедитесь, что спинка сиденья зафиксировалась.

Шторка багажного отделения

Снятие и установка шторки багажного отделения

⚠ ОСТОРОЖНО Опасность травмирования или опасность для жизни из-за плохо закрепленных предметов

Шторка багажного отделения не может задерживать или зафиксировать тяжелые предметы или багаж.

Незакрепленный груз может задеть Вас, особенно при резкой смене направления движения, торможении или при аварии.

- ▶ Всегда размещайте предметы так, чтобы они не могли перемещаться во время движения.
- ▶ Фиксируйте предметы, багаж или груз от смещения или опрокидывания даже при использовании шторки багажного отделения, например, крепежными ремнями.

Условия

- Не превышайте максимально допустимую нагрузку на шторку багажного отделения 2,5 кг.

i Учитывайте, что при открытой двери багажника нельзя поднимать вверх шторку багажного отделения.

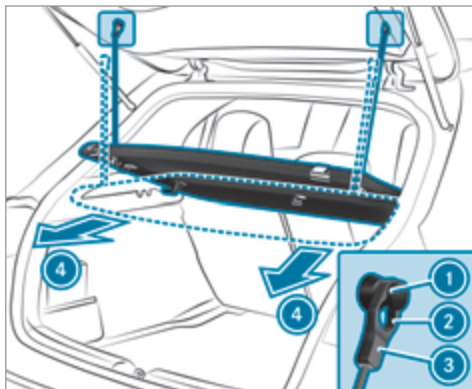

▶ **Снятие:** потяните навеску (3) на двери багажника вверх из проушины (1) и отсоедините.

▶ Опустите шторку багажного отделения и извлеките ее из направляющих планок в направлении стрелки (4), потянув одновременно слева и справа.

- ▶ **Установка:** вставьте шторку багажного отделения в направляющие планки слева и справа.
 - ▶ Обеими руками равномерно задвиньте шторку багажного отделения вперед в направляющие планки справа и слева до фиксации.
 - ▶ Поднимите шторку багажного отделения вверх и закрепите навеску (3) в проушине (2).
 - ▶ Потяните навеску (3) вниз в проушину (1) до фиксации.
- i** При закрытии двери багажника убедитесь в том, что шторка багажного отделения ровно расположена на направляющих планках справа и слева.

Установка или снятие разделительной сетки

⚠ ОСТОРОЖНО Опасность травмирования или опасность для жизни из-за плохо закрепленных предметов

Сама разделительная сетка не может задержать или зафиксировать тяжелые предметы, багаж или тяжелый груз.

Незакрепленный груз может задеть Вас, особенно при резкой смене направления движения, торможении или при аварии.

- ▶ Всегда размещайте предметы так, чтобы они не могли перемещаться во время движения.
- ▶ Фиксируйте предметы, багаж или груз от смещения или опрокидывания даже при использовании разделительной сетки, например, крепежными ремнями.

При перевозке груза из соображений безопасности всегда используйте разделительную сетку.

Поврежденные разделительные сетки больше не могут выполнять свою функцию и подлежат замене. Обратитесь в специализированную мастерскую с квалифицированным персоналом.

Установка

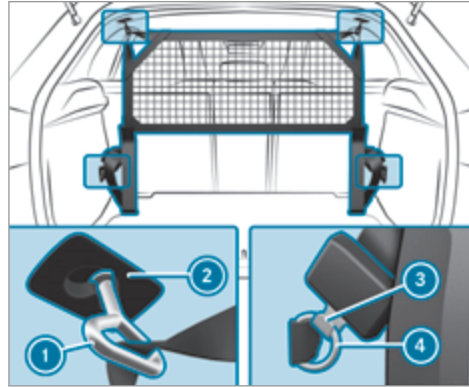

Разделительная сетка без увеличения объема багажника

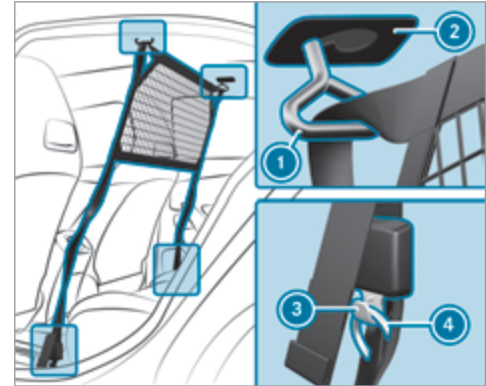

Разделительная сетка с увеличением объема багажника

- ▶ Навесьте разделительную сетку ① на облицовке потолка слева и справа в держатели ②.
- ▶ Без увеличения объема багажника: вставьте крючки ③ в крепежные проушины ④ слева и справа таким образом, чтобы крючки ③ были обращены назад.

- ▶ С увеличением объема багажника: вставьте крючки ③ в крепежные проушины ④ слева и справа таким образом, чтобы крючки ③ были обращены к двери.
- ▶ Равномерно потяните за свободные концы стяжных ремней так, чтобы разделительная сетка ① натянулась, а верхний край разделительной сетки ① принял горизонтальное положение.

Снятие

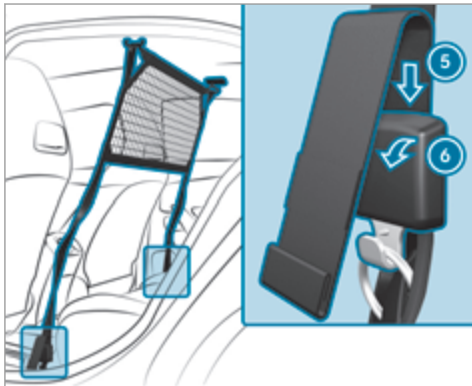

- ▶ Поверните замок стяжного ремня в направлении стрелки ⑥.
- ▶ Протяните свободный конец стяжного ремня в направлении стрелки ⑤ в замок настолько, чтобы стяжные ремни ослабли.
- ▶ Выньте крючки ③ из крепежных проушин ④ слева и справа.
- ▶ Снимите разделительную сетку ① с облицовки потолка слева и справа из держателей ②.

Обзор крепежных проушин

Учитывайте указания по загрузке автомобиля (→ стр. 112).

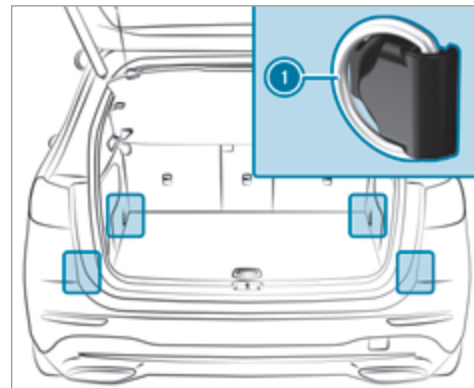

- ① Крепежные проушины (автомобили с проемом для загрузки длинномерных предметов за многоместным задним сиденьем)

Обзор крючков для сумок

⚠ ОСТОРОЖНО Опасность получения травмы при использовании крючков для сумок для размещения тяжелых предметов

Крючок для сумок не может удерживать тяжелые предметы или багаж.

Предметы или багаж могут упасть и задеть находящихся в автомобиле людей.

- ▶ Вешайте на крючок для сумок только легкие предметы.
- ▶ Никогда не вешайте на крючок для сумок твердые, бьющиеся предметы или предметы с острыми краями.

Учитывайте указания по загрузке автомобиля (→ стр. 112).

Не превышайте максимального значения нагрузки на крючки для сумок 3 кг и не привязывайте к ним груз.

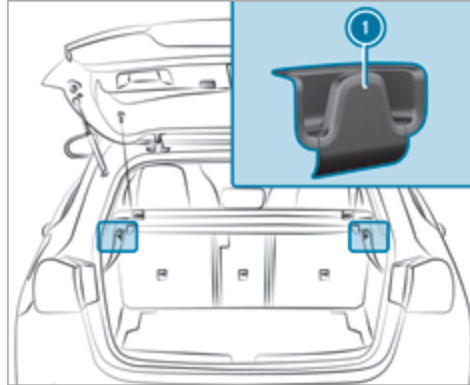

① Крючки для сумок

Обзор крючков для одежды на двери багажника

Соблюдайте указания по загрузке автомобиля (→ стр. 112).

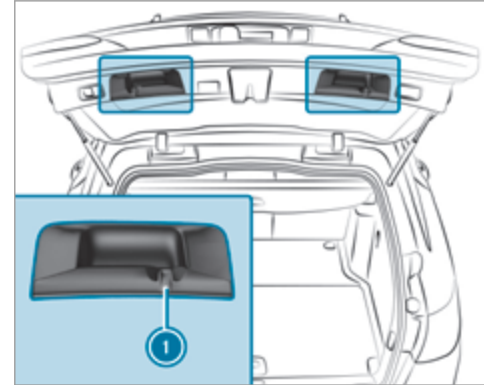

① Крючки для одежды

Крючки для одежды не предназначены для подвешивания тяжелых предметов, поскольку в результате этого дверь багажника может автоматически опуститься. Используйте крючки для одежды только для подвешивания легких предметов, например курток.

Навешивание багажной сетки

▲ ОСТОРОЖНО Опасность получения травмы из-за неправильного размещения предметов

Если Вы неправильно разместите предметы в салоне автомобиля, они могут сдвинуться или опрокинуться, задев при этом находящихся в автомобиле людей. Кроме того, при аварии подстаканники, открытые вещевые отделения и держатели для мобильных телефонов не во всех случаях смогут удержать находящиеся в них предметы.

Существует опасность получения травмы, в особенности при торможении или резкой смене направления!

- ▶ Всегда размещайте предметы таким образом, чтобы в таких или схожих ситуациях они не могли свободно перемещаться.
- ▶ Всегда проверяйте, чтобы предметы не выступали из вещевых отделений, багажных сеток или сеток-карманов.
- ▶ Запирайте запираемые вещевые отделения перед началом поездки.

▶ Всегда размещайте тяжелые, твердые, колющие, режущие, хрупкие или слишком большие предметы в грузовом отделении и фиксируйте их.

Учитывайте указания по загрузке автомобиля.

▲ ОСТОРОЖНО Опасность получения травмы из-за открытого пола грузового отделения

При движении с открытым полом грузового отделения предметы могут перемещаться по салону и попасть в находящихся в автомобиле людей. Существует опасность травмирования, в особенности при торможении или внезапном изменении направления движения!

- ▶ Перед началом движения всегда закройте пол грузового отделения.
- ▶ Поднимите пол грузового отделения вверх за ручку, извлеките из грузового отделения и положите на чистую подложку.

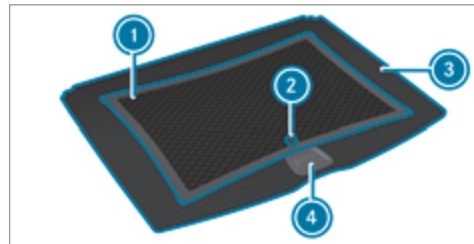

- ▶ Расположите багажную сетку (1) на полу багажного отделения (3) таким образом, чтобы язычок (2) располагался на ручке (4) и указывал вверх.

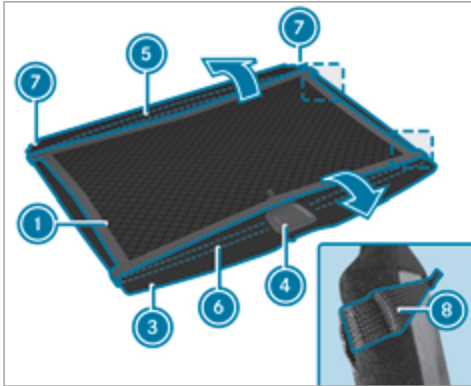

- ▶ Протяните резинки ⑤ и ⑥ над полом багажного отделения ③, как показано на рисунке.
- ▶ Выровняйте багажную сетку ① так, чтобы
 - резинка ⑤ проходила под выемками ⑦, а выступы ⑧ слева и справа находились на нижней кромке пола грузового отделения ③.
 - резинка ⑥ проходила над ручкой ④, а выступы ⑧ слева и справа находились на

нижней кромке пола грузового отделения ③.

- ① Убедитесь в том, что сетка багажника не заблокировала фиксатор пола грузового отделения.
- ▶ Закройте пол грузового отделения.

Регулируемый пол грузового отделения

Грузовое отделение при необходимости можно увеличить или уменьшить. Для этого пол грузового отделения можно зафиксировать в двух разных вариантах высоты. Фиксация в более высоком положении позволяет создать плоскую поверхность в задней части салона при сложенных спинках сидений. Кроме того, в задней части можно убрать консоль, чтобы увеличить длину грузового отделения.

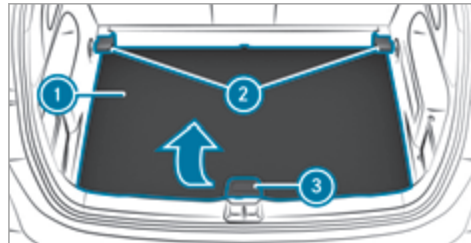

- ▶ **Регулировка высоты:** слегка приподнимите пол грузового отделения ① (пример в нижнем положении), потянув ручку ③ на себя.
- ▶ Зафиксируйте пол грузового отделения ① в задних креплениях ②.
- ▶ Опустите пол грузового отделения ①.

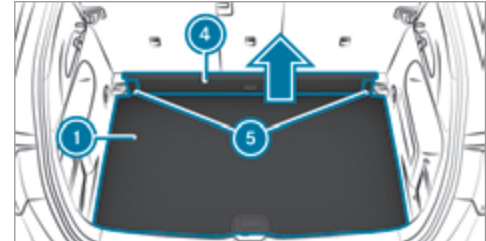

- ▶ **Регулировка длины:** слегка наклоните вперед спинки сидений в задней части салона.
- ▶ Убедитесь в том, что пол грузового отделения ① находится в нижнем положении.
- ▶ Нажмите на фиксатор ⑤ и выньте консоль ④, потянув ее вверх.

! **УКАЗАНИЕ** Повреждение пола багажного отделения

Если на установленный в верхнем положении пол багажного отделения укладывается груз, а консоль извлечена, то пол багажного отделения может быть поврежден.

- ▶ Следите за тем, чтобы при извлеченной консоли на установленный в верхнем положении пол багажного отделения не укладывался груз.

Крепление багажника на крыше

! **ОСТОРОЖНО** Опасность аварии при превышении максимальной нагрузки на крышу

Центр тяжести автомобиля, привычные характеристики движения, а также характеристики рулевого управления и тормозной системы меняются.

Если Вы превысите максимально допустимую нагрузку на крышу, это приведет к существенному ухудшению ходовых качеств автомобиля, характеристик рулевого управления и тормозной системы.

- ▶ Обязательно соблюдайте максимальную нагрузку на крышу и соответствующим образом адаптируйте свой стиль вождения.

Значение максимальной нагрузки на крышу можно найти в разделе «Технические характеристики».

! **УКАЗАНИЕ** Повреждения автомобиля вследствие использования не одобренных багажников на крыше

При использовании не проверенных и не одобренных компанией Mercedes-Benz багажников на крыше можно повредить автомобиль.

- ▶ Используйте только багажники на крыше, проверенные и одобренные компанией Mercedes-Benz.
- ▶ Убедитесь в том, что при установленном багажнике на крыше в зависимости от комплектации автомобиля можно полностью поднять сдвижной люк.
- ▶ Убедитесь в том, что при установленном багажнике на крыше в зависимости от комплектации автомобиля можно полностью открыть дверь багажника.
- ▶ Размещайте груз на багажнике на крыше таким образом, чтобы автомобиль не полу-

чил повреждения также и во время движения.

! **УКАЗАНИЕ** Повреждение панорамной крыши со сдвижным люком вследствие использования не одобренных багажников на крыше

При использовании багажника на крыше, не проверенного и не одобренного компанией Mercedes-Benz, панорамная крыша со сдвижным люком может получить повреждения при открытии.

- ▶ Открывайте панорамную крышу со сдвижным люком при установленном багажнике на крыше только в том случае, если он проверен и одобрен компанией Mercedes-Benz.

Для проветривания салона можно приподнять панорамную крышу со сдвижным верхним люком.

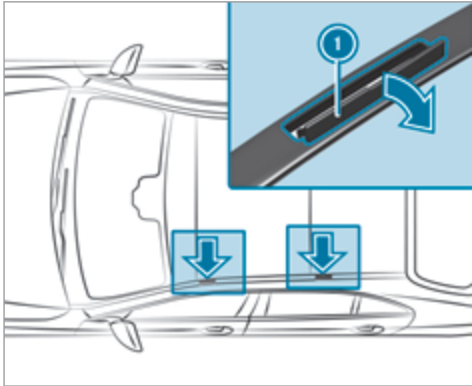

! **УКАЗАНИЕ** Повреждение крышек

При открывании крышек их можно повредить и поцарапать.

- ▶ Не используйте металлические или твердые предметы.

- ▶ Осторожно откиньте крышки **1** вверх в направлении стрелки.

- ▶ Закрепите багажник на крыше в точках крепления под крышками **1**.
- ▶ Учитывайте указания, приведенные в руководстве по монтажу от изготовителя багажника на крыше.
- ▶ Закрепите груз на багажнике на крыше.

Розетки

Пользование розеткой на 12 В

Условия

- Допускаются только приборы мощностью не более 180 Вт (15 А).

В зависимости от комплектации автомобиль имеет следующие розетки на 12 В:

- в вещевом отделении в центральной консоли спереди
- в багажном отделении

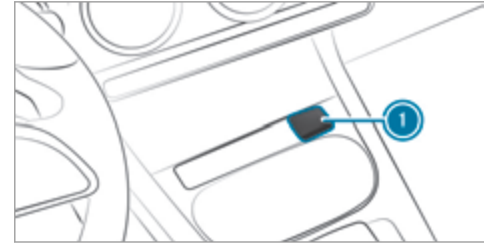

Розетка на 12 В в вещевом отделении в центральной консоли спереди (пример)

- ▶ Откройте крышку **1** розетки.
- ▶ Вставьте штекер прибора.

Розетка на 12 В в вещевом отсеке со шторкой: если Вы подключаете прибор к розетке на 12 В, оставьте крышку вещевого отсека открытой.

Гнездо USB в задней части салона

- i** Форма вещевого отделения и количество гнезд USB в центральной консоли в задней части салона может варьироваться в зависимости от комплектации автомобиля.

При помощи гнезд USB и подходящего зарядного кабеля Вы можете при включенном зажигании заряжать прибор USB, например мобильный телефон.

Беспроводная зарядка мобильного телефона и соединение с наружной антенной

Указания по беспроводной зарядке мобильного телефона

⚠ ОСТОРОЖНО Опасность травмирования из-за неправильного размещения предметов

При неправильном размещении предметов в салоне автомобиля существует опасность их смещения или опрокидывания из стороны в сторону, при этом они могут задеть находящихся в автомобиле людей. Кроме того, подстаканники, открытые вещевые отделения и держатели для мобильных телефонов в случае аварии не всегда могут удержать находящиеся в них предметы.

Существует опасность травмирования, в особенности при торможении или внезапном изменении направления движения!

- ▶ Всегда размещайте предметы так, чтобы их не опрокидывало из стороны в сторону в таких или подобных ситуациях.

- ▶ Всегда следите за тем, чтобы предметы не выступали из вещевых отделений, багажных сеток или сеток-карманов.
- ▶ Закрывайте запираемые вещевые отделения перед началом движения.
- ▶ Всегда размещайте и закрепляйте тяжелые, твердые, острые предметы, предметы с острыми краями, а также бьющиеся или слишком большие предметы в багажнике / багажном отделении.

Соблюдайте указания по загрузке автомобиля.

⚠ ОСТОРОЖНО Опасность пожара вследствие размещения предметов в отсеке для мобильного телефона

При размещении других предметов в отсеке для мобильного телефона в особенности может возникнуть опасность возникновения пожара.

- ▶ Кроме мобильного телефона не размещайте в отсеке для мобильного телефона никакие другие предметы, в особенности не размещайте металлические предметы.

! УКАЗАНИЕ Повреждение предметов вследствие размещения их в отсеке для мобильного телефона

При размещении предметов в отсеке для мобильного телефона предметы могут быть повреждены вследствие воздействия электромагнитных полей.

- ▶ Не кладите кредитных карт, носителей информации, абонементов на горнолыжный подъемник и прочих предметов, чувствительных к электромагнитным полям, в отсек для мобильного телефона.

! УКАЗАНИЕ Повреждение жидкостями отсека для мобильного телефона

Пропадание жидкостей в отсек для мобильного телефона может привести к повреждению отсека для мобильного телефона.

- ▶ Следите за тем, чтобы никакие технологические жидкости не попадали в отсек для мобильного телефона.

Необходимо принимать во внимание следующие указания, касающиеся беспроводной зарядки мобильного телефона:

- В зависимости от комплектации автомобиля мобильный телефон соединяется с внешней антенной автомобиля при помощи модуля зарядки.
- Функция зарядки и возможность беспроводного соединения мобильного телефона с внешней антенной автомобиля доступны только при включенном зажигании.
- Зарядка мобильных телефонов небольшого размера не всегда возможна в любом месте отсека для мобильного телефона.
- При использовании большого мобильного телефона, не плотно прилегающего к отсеку для мобильного телефона, его зарядка и соединение с наружной антенной автомобиля могут быть невозможны.
- В процессе зарядки мобильный телефон может нагреться. Это в особенности может зависеть от воспроизводимых в данный момент прикладных программ (приложений), которые открыты в фоновом режиме.
- Для эффективности зарядки и соединения с наружной антенной автомобиля снимите защитный чехол с мобильного телефона. Исключе-

нием являются защитные чехлы, которые рассчитаны на беспроводную зарядку.

Беспроводная зарядка мобильного телефона

Условия

- Мобильный телефон приспособлен к беспроводной зарядке.

Перечень мобильных телефонов Вы найдете в Интернете: <https://www.mercedes-benz-mobile.com>.

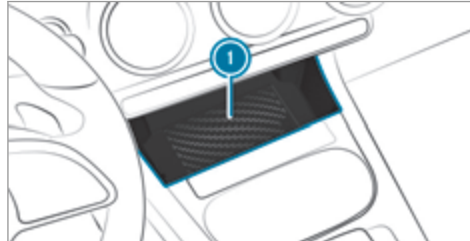

- ▶ По возможности положите мобильный телефон по центру подкладки на обозначенную поверхность ① дисплеем вверх. Если в мультимедийной системе индицируется указание, то мобильный телефон заряжается.

Помехи при зарядке индицируются на дисплее мультимедийной системы.

- ① Подкладку можно вынимать для мойки, например, чистой теплой водой.

Вещевое отделение без шторки

Располагайте и фиксируйте мобильный телефон таким образом, чтобы исключить его выпадение во время движения.



- ▶ **Фиксация мобильного телефона:** отведите рычаг ② в сторону.

Номера допуска к радиосвязи для Бразилии

Данное устройство работает во вторичном режиме, это означает, что оно не оснащено защитой от вредной интерференции, а также от станций такого же типа, и не допускается создание данным устрой-

ством интерференции с системами, которые работают в первичном режиме.

Данное устройство допущено согласно прописанным в Директиве 242/2000 критериям бразильского телекоммуникационного агентства ANATEL и соответствует действующим техническим требованиям.

Дополнительная информация представлена на веб-сайте компании ANATEL. www.anatel.gov.br

▶ Дальнейшая информация о сертификате соответствия конструктивных элементов системы радиосвязи автомобиля – см. здесь .

Установка и снятие напольного коврика

⚠ ОСТОРОЖНО Опасность аварии из-за предметов в пространстве для ног водителя

Предметы в пространстве для ног водителя могут ограничивать ход педалей и блокировать нажатую педаль.

Это угрожает эксплуатационной безопасности автомобиля и безопасности движения.

▶ Все предметы в автомобиле должны быть размещены надежно, чтобы они не смогли попасть в пространство для ног водителя.

- ▶ Коврики должны быть всегда жестко зафиксированы согласно предписаниям, чтобы всегда обеспечивалось достаточное свободное пространство для хода педалей.
- ▶ Не используйте незакрепленные коврики и не кладите несколько ковриков друг на друга.

Установка напольных ковриков

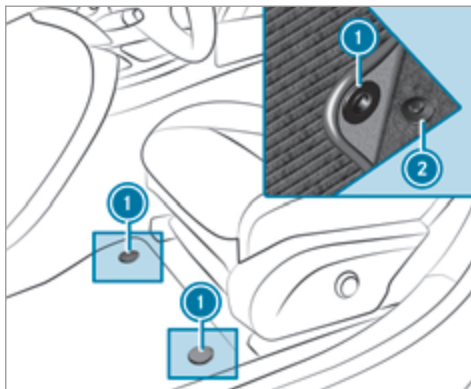

- ▶ Передвиньте соответствующее сиденье назад и положите напольный коврик в пространство для ног.
- ▶ Вставьте нажимные кнопки ① в держатели ②.
- ▶ Отрегулируйте положение соответствующего сиденья.

Снятие напольных ковриков

- ▶ Снимите напольный коврик с держателей ②.
- ▶ Выньте напольный коврик.

Наружное освещение

Указание по перенастройке системы освещения при поездках за границу

Перенастройка фар не требуется. Требования законодательства при этом будут выполнены также в странах с движением по другой стороне дороги.

Указания о системе освещения и Вашей ответственности

Различные системы освещения автомобиля являются лишь вспомогательными средствами. Ответственность за соответствие освещения автомобиля актуальным световым условиям и условиям видимости, действующим законодательным положениям и дорожной ситуации несет водитель автомобиля.

Переключатель света

Пользование переключателем света

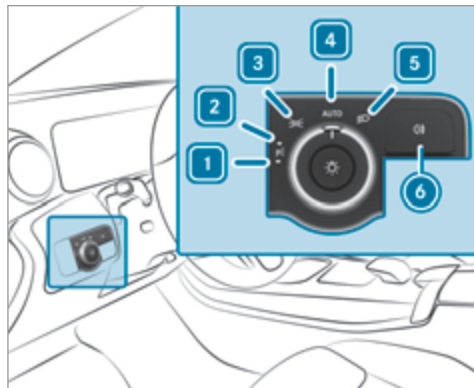

- 1 Стояночные огни слева
- 2 Стояночные огни справа
- 3 Габаритные огни и подсветка номерного знака
- 4 Автоматическое включение наружного освещения (предпочтительное положение переключателя света)

- 5 Ближний свет фар / дальний свет фар
- 6 Включение или выключение заднего противотуманного света

При включении ближнего света фар контрольная лампа габаритных огней гаснет, а вместо нее загорается контрольная лампа ближнего света фар .

▶ Всегда ставьте автомобиль на стоянку в безопасном месте в соответствии с предписаниями законодательства, следя за достаточным освещением автомобиля.

! **УКАЗАНИЕ** Разряд аккумуляторной батареи вследствие эксплуатации стояночного света

Эксплуатация стояночного света в течение нескольких часов оказывает нагрузку на аккумуляторную батарею.

▶ По возможности включайте правый или левый парковочный свет.

В некоторых странах для автомобилей, ширина которых превышает два метра или длина которых превышает шесть метров, использование стояночных огней с одной стороны запрещено. В этом случае в положении «Стояночные огни» также включаются габаритные огни.

При значительной разрядке аккумуляторной батареи габаритный и стояночный свет автоматически выключаются в целях экономии энергии для обеспечения последующего пуска двигателя.

При открывании двери водителя наружное освещение (кроме габаритных и стояночных огней) автоматически выключается.

- Учитывайте указания по подсветке пространства вокруг автомобиля (→ стр. 138).

Функция автоматического включения наружного освещения

Включение и выключение габаритных огней, ближнего света фар и дневных ходовых огней производится автоматически в соответствии с состоянием зажигания и внешними световыми условиями.

⚠ ОСТОРОЖНО Опасность аварии вследствие выключенного ближнего света при ограничении видимости

Если переключатель света находится в положении **АУТО**, то ближний свет не включается автоматически при тумане, снегопаде и прочих ограничениях видимости, например при образовании брызг воды.

▶ В таких ситуациях поверните переключатель света в положение

Автоматическое включение наружного освещения является лишь вспомогательным средством. Ответственность за работу освещения автомобиля всегда несет водитель.

Включение или выключение заднего противотуманного света

Условия

- Переключатель света находится в положении или **АУТО**.

▶ Нажмите кнопку

Учитывайте действующие в соответствующих странах предписания по пользованию задним противотуманным фонарем.

Регулировка дальности освещения (галогенные фары)

При помощи корректора фар Вы можете отрегулировать световой конус фар в соответствии со степенью загрузки автомобиля.

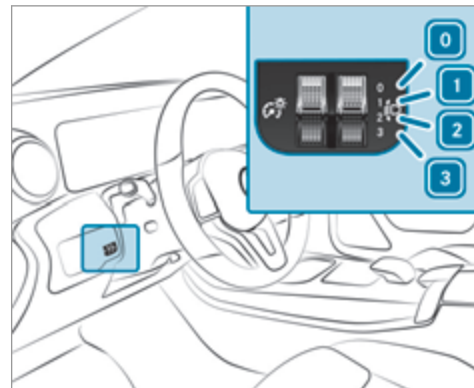

- 0 Сиденья водителя и переднего пассажира заняты
- 1 Сиденье водителя, сиденье переднего пассажира и задние сиденья заняты
- 2 Сиденье водителя, сиденье переднего пассажира и задние сиденья заняты, грузовое отделение загружено
- 3 Сиденье водителя и сиденье переднего пассажира заняты, достигнута максимально допустимая осевая нагрузка заднего моста

- ▶ Поверните корректор фар в положение, соответствующее степени загрузки автомобиля.

Пользование комбинированным переключателем света

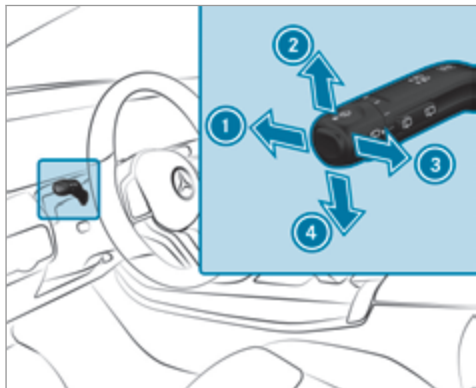

- ① Дальний свет фар
- ② Мигающий свет справа
- ③ Предупредительный световой сигнал
- ④ Мигающий свет слева

- ▶ С помощью комбинированного переключателя активируйте соответствующую функцию.

Включение дальнего света фар

- ▶ Поверните переключатель света в положение или **AUTO**.
- ▶ Нажмите комбинированный переключатель в направлении стрелки ①. При активации дальнего света фар контрольная лампа ближнего света фар гаснет, а вместо нее загорается контрольная лампа дальнего света фар .

Выключение дальнего света фар

- ▶ Нажмите комбинированный переключатель в направлении стрелки ① или потяните его в направлении стрелки ③.

Предупредительный световой сигнал

- ▶ Потяните комбинированный переключатель в направлении стрелки ③.

Мигающий свет

- ▶ **Кратковременное мигание:** кратковременно нажмите комбинированный переключатель в

направлении стрелки ② или ④ до достижения точки сопротивления. Соответствующий указатель поворота мигнет три раза.

- ▶ **Постоянное мигание:** нажмите комбинированный переключатель в направлении стрелки ② или ④ с преодолением точки сопротивления.

Включение или выключение аварийной световой сигнализации

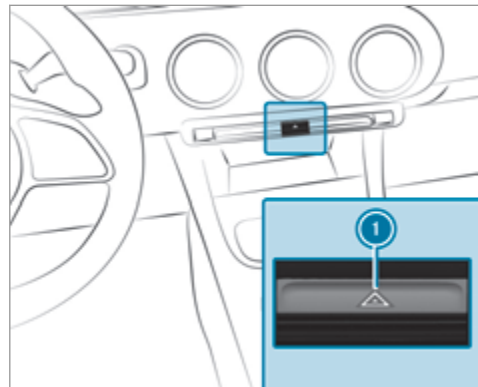

▶ Нажмите кнопку ①.

Аварийная световая сигнализация автоматически включается в следующих ситуациях:

- При срабатывании подушки безопасности.
- При резком торможении автомобиля до полной остановки на скорости выше 70 км/ч.

При последующем повторном трогании с места система аварийной световой сигнализации автоматически выключается на скорости примерно 10 км/ч. Систему аварийной световой сигнализации также можно выключить нажатием кнопки ①.

Адаптивные функции светодиодных фар MULTIBEAM LED

Функционирование системы Intelligent Light System

Светодиодные фары MULTIBEAM LED адаптируются к дорожной ситуации и погодным условиям и обладают расширенными функциями для улучшения освещения дорожного полотна.

В систему входят следующие функции:

- Активный поворотный свет (→ стр. 134)
- Освещение выполняемого поворота (→ стр. 134)

- Головное освещение при движении по автомагистралям (→ стр. 135)
- Освещение для движения по городу Citylight (→ стр. 135)

Системные пределы

- Система активна только в темноте.

Функционирование активного поворотного света



- Фары повторяют движения рулевого колеса.
- При движении расширяется высвечивание важных зон.

Функции активированы при включенном дальнем свете фар.

Работа функции освещения выполняемого поворота



Освещение выполняемого поворота расширяет угол высвечивания дорожного полотна в направлении поворота, тем самым улучшая обзор, например, при поворотах малого радиуса. Его активация возможна только при включенном ближнем свете фар.

Функция активируется в следующих случаях:

- при скорости движения ниже 40 км/ч и включенном мигающем свете или повернутом рулевым колесе
- при скорости движения от 40 км/ч до 70 км/ч и повернутом рулевым колесе

Функционирование на участках с круговым движением и на перекрестках: функция освещения

выполняемого поворота активируется с обеих сторон посредством анализа текущего местоположения автомобиля системой GPS. Оно деактивируется после проезда участка с круговым движением или перекрестка.

Функционирование головного освещения при движении по автомагистралям

Головное освещение при движении по автомагистралям увеличивает дальность действия и яркость светового конуса и обеспечивает дополнительный обзор.



Функция включается, если система распознает движение по автомагистрали следующим образом:

- по скорости автомобиля
- с помощью мультифункциональной камеры
- или с помощью системы GPS

Функция не включается в следующих случаях:

- при скорости менее 80 км/ч

Функционирование освещения для города

Освещение для города улучшает высвечивание боковых зон в населенных пунктах посредством широкого распределения света.

Функция активируется в следующих случаях:

- при низких скоростях;
- на освещенных участках в пределах населенных пунктов.

Включение или выключение системы Intelligent Light System

Условия

- Зажигание включено.

Мультимедийная система:

Установки >> Свет
 >> Intelligent Light System

Включите или выключите функцию.

Система адаптации фар дальнего света

Функционирование системы адаптивного управления дальним светом

▲ ОСТОРОЖНО Опасность аварии несмотря на наличие системы адаптивного управления дальним светом

Система адаптивного управления дальним светом не реагирует на:

- участников дорожного движения без освещения, например пешеходов;
- участников дорожного движения со слабым освещением, например велосипедистов;
- участников дорожного движения, освещение которых закрыто, например, разделительным барьером дороги.

В крайне редких случаях система адаптивного управления дальним светом никак не реагирует на других участников дорожного движения, имеющих собственное освещение, или реагирует несвоевременно.

Вследствие этого в таких или аналогичных ситуациях дальний свет фар не деактивируется автоматически или активируется несмотря на условия.

- ▶ Всегда внимательно следите за дорожной ситуацией и своевременно выключайте дальний свет.

Система адаптивного управления дальним светом не может учитывать состояние дорог и погодные условия, а также дорожную ситуацию.

В следующих случаях распознавание может быть ограничено:

- при плохой видимости, например в туман, сильный дождь или снегопад
- при загрязнении или загораживании датчиков

Система адаптивного управления дальним светом является лишь вспомогательным средством. Ответственность за правильное освещение автомобиля в соответствии с фактическими условиями освещенности и видимости, а также с учетом дорожной ситуации несете лично Вы.



Система адаптивного управления дальним светом автоматически выполняет переключение между следующими вариантами освещения:

- ближний свет фар
- дальний свет фар

При скорости движения более 30 км/ч:

- Если другие участники движения не распознаны, автоматически включается дальний свет фар.

Дальний свет фар автоматически отключается в следующих случаях:

- при скорости ниже 25 км/ч
 - при распознавании других участников дорожного движения
 - при достаточном уличном освещении
- ❗ Оптический датчик системы находится за лобовым стеклом в области потолочной блок-панели управления.

Включение или выключение системы адаптивного управления дальним светом

Включение

- ▶ Поверните переключатель света в положение **AUTO**.
- ▶ Включите дальний свет фар с помощью комбинированного переключателя. При включении системы адаптивного управления дальним светом на multifunctionальном дисплее загорается контрольная лампа

Выключение

- ▶ Выключите дальний свет фар с помощью комбинированного переключателя.

Система адаптации фар дальнего света с расширенными функциями

Функционирование системы адаптивного управления дальним светом ПЛЮС

⚠ ОСТОРОЖНО Опасность аварии несмотря на наличие системы адаптивного управления дальним светом ПЛЮС

Система адаптивного управления дальним светом ПЛЮС не реагирует на:

- участников дорожного движения без освещения, например пешеходов;
- участников дорожного движения со слабым освещением, например велосипедистов;
- участников дорожного движения, освещение которых закрыто, например, разделительным барьером дороги.

В крайне редких случаях система адаптивного управления дальним светом ПЛЮС никак не реагирует на других участников дорожного движения, имеющих собственное освещение, или реагирует несвоевременно.

Вследствие этого в таких или аналогичных ситуациях дальний свет фар не деактивируется авто-

матически или активируется несмотря на условия.

- ▶ Всегда внимательно следите за дорожной ситуацией и своевременно выключайте дальний свет.

Система адаптивного управления дальним светом ПЛЮС не может учитывать состояние дорог и погодные условия, а также дорожную ситуацию.

В следующих случаях распознавание может быть ограничено:

- при плохой видимости, например в туман, сильный дождь или снегопад
- при загрязнении или загромождении датчиков

Система адаптивного управления дальним светом ПЛЮС представляет собой лишь вспомогательное средство. Ответственность за правильное освещение автомобиля в соответствии с фактическими условиями освещенности и видимости, а также с учетом дорожной ситуации несет лично Вы.



Система адаптивного управления дальним светом ПЛЮС автоматически выполняет переключение между следующими вариантами освещения:

- Ближний свет фар
- Ограниченный дальний свет
- Дальний свет фар

В режиме ограниченного дальнего света дальний свет фар направлен в сторону от других участников дорожного движения и не ослепляет их. Движущийся

впереди автомобиль находится в зоне освещения ближним светом фар.

При скорости движения более 30 км/ч:

- Если другие участники движения не распознаны, автоматически включается дальний свет фар.
- При распознавании других участников движения автоматически включается ограниченный дальний свет.

При скорости движения менее 25 км/ч или при достаточном дорожном освещении:

- Дальний свет фар автоматически выключается.
- Ограниченный дальний свет автоматически выключается.

 Оптический датчик системы находится за лобовым стеклом в области потолочной блок-панели управления.

Включение или выключение системы адаптивного управления дальним светом ПЛЮС

Включение

- ▶ Поверните переключатель света в положение .

- ▶ Включите дальний свет фар с помощью комбинированного переключателя. Если дальний свет фар автоматически включается в темноте, на мультимедийном дисплее загорается контрольная лампа .

Выключение

- ▶ Выключите дальний свет фар с помощью комбинированного переключателя.

Настройка времени задержки выключения освещения

Условия

- Переключатель света находится в положении .

Мультимедийная система:

- ▶  ▶▶ Установки ▶▶ Свет
- ▶▶ Замед.выкл.света фар

- ▶ Установите время задержки выключения освещения. При выключении двигателя автомобиля наружное освещение включается на установленный период времени.

Включение или выключение подсветки пространства вокруг автомобиля

Мультимедийная система:

- ▶  ▶▶ Установки ▶▶ Свет
- ▶▶ Освещение окружен.

При активном **Освещение окружен**, наружное освещение горит 40 секунд после разблокировки автомобиля. При пуске двигателя подсветка пространства вокруг автомобиля деактивируется, а автоматическое включение наружного освещения активируется.

- ▶ Включите или выключите функцию.

Внутреннее освещение

Настройка освещения салона

Передняя потолочная блок-панель управления

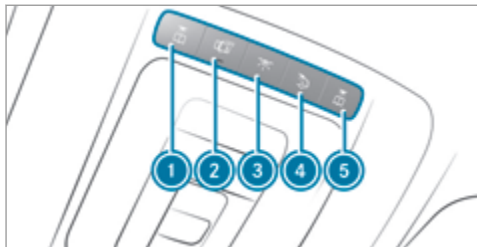

- ① Левая передняя лампа для чтения
- ② Автоматическое управление освещением салона
- ③ Освещение в передней части салона
- ④ Освещение в задней части салона
- ⑤ Правая передняя лампа для чтения

▶ **Включение или выключение:** нажмите соответствующую кнопку ① – ⑤.

Панель управления в поручне



- ① Лампа для чтения в задней части салона
- ▶ **Включение или выключение:** нажмите кнопку ①.

Настройка светодиодной подсветки салона

Мультимедийная система:

- ▶ ▶▶ Комфорт
- ▶▶ Комфортная подсветка

Настройка цвета

- ▶ Выберите **Цвет**.
- ▶ Настройте нужный цвет.

Регулировка яркости

- ▶ Выберите **Яркость**.
- ▶ Отрегулируйте яркость.

Активация яркости по зонам

- ▶ Выберите **Яркость**.
 - ▶ Выберите **Зоны яркости**.
 - ▶ Включите или выключите функцию.
- или
- ▶ Настройте яркость для нужных зон.

Активация многоцветной подсветки

- ▶ Выберите **Цвет**.
- ▶ Выберите **Многоцветная**.
- ▶ Выберите сочетание цветов.

Активация многоцветной анимации

- ▶ Выберите **Цвет**.
 - ▶ Выберите **Многоцвет.анимация**.
- Установленное сочетание цветов будет изменяться в заданном ритме.

Активация приветственного освещения

- ▶ Выберите **Цвет**.

- ▶ Выберите **Добро пожаловать!**. При отпирании замков дверей автомобиля запускается специальная световая инсценировка с использованием светодиодной подсветки салона.

Активация режима зависимости от настройки климатической установки

- ▶ Выберите **Цвет**.
- ▶ Выберите **Климат**. При изменении настроек температуры в автомобиле кратковременно изменяется цвет светодиодной подсветки салона.

Включение или выключение времени задержки выключения освещения салона

Мультимедийная система:

- ▶  **Установки** ▶ **Свет**
- ▶ **Замед.выкл.внутр.осв.**

- ▶ Включение или выключение времени задержки выключения освещения. Если функция активирована, освещение салона продолжает работать некоторое время после запираания автомобиля.

Замена ламп (только автомобили с галогенными фарами)

Указания по замене источников света

⚠ ОСТОРОЖНО Опасность ожога горячими элементами при замене источников света

Во время эксплуатации лампы накаливания, лампы и штекеры могут сильно нагреться.

При замене источника света Вы можете обжечься при контакте с этими элементами.

- ▶ Перед заменой источников света дождитесь охлаждения деталей.

- Не пользуйтесь источниками света, упавшими на землю или имеющими царапины на поверхности стеклянной колбы. В противном случае источник света может лопнуть.
- Не прикасайтесь к стеклянной колбе голыми руками.
- Защищайте источники света от влаги и не допускайте контакта источников света с жидкостями.

Обзор подлежащих замене источников света

Галогенные фары

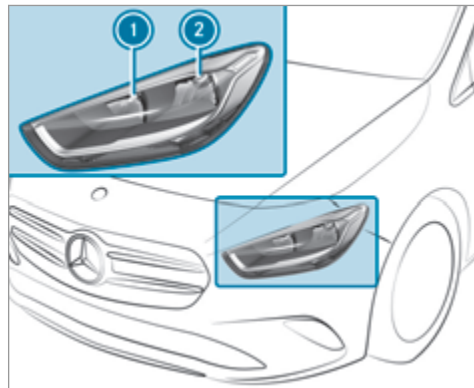

- ① Дальний свет фар: источник света H7 55 Вт
- ② Ближний свет фар: источник света H7 55 Вт

Задний габаритный фонарь

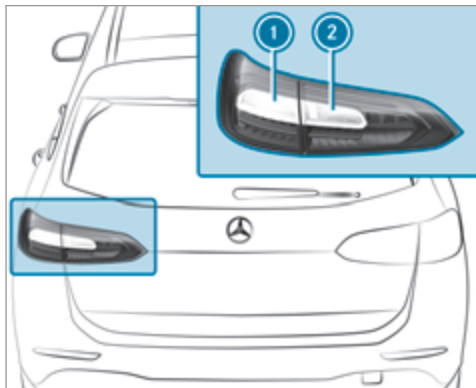

- ① Мигающий свет: источник света PY 21 Вт
- ② Световой сигнал заднего хода: источник света W 16 Вт

Замена передних ламп (автомобили с галогенными фарами)

Снятие и установка крышки в передней колесной арке

Условия

- Система освещения выключена.
- Соответствующее переднее колесо повернуто внутрь.

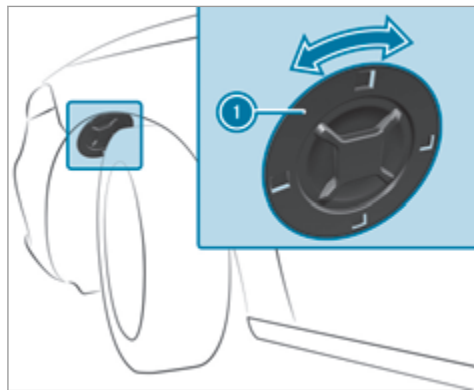

▶ **Снятие:** поверните крышку ① влево и снимите ее с облицовки колесной арки.

▶ **Установка:** вставьте крышку ① в облицовку колесной арки и поверните ее вправо до фиксации.

Замена источников света галогенной фары

Условия

- **Ближний свет фар:** подготовлен источник света, тип H7 55 Вт.
- **Дальний свет фар:** подготовлен источник света, тип H7 55 Вт.

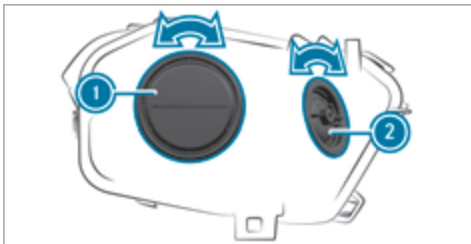

- ❶ Крышка корпуса для замены ламп ближнего света фар
- ❷ Крышка корпуса для замены ламп дальнего света фар

- ▶ Выключите систему освещения.
- ▶ Снимите крышку в передней колесной арке (→ стр. 141).
- ▶ Поверните соответствующую крышку корпуса влево и снимите ее.
- ▶ Поверните патрон влево и выньте его.
- ▶ Выньте источник света из патрона.
- ▶ Вставьте новый источник света в патрон таким образом, чтобы цоколь лампы полностью прилегал к доньшку патрона.

- ▶ Вставьте патрон и поверните его вправо.
- ▶ Установите крышку корпуса и поверните ее вправо.
- ▶ Установите крышку в передней колесной арке (→ стр. 141).

Замена задних источников света (автомобили с галогенными фарами)

Замена лампы заднего фонаря



- ▶ Ввиду сложности монтажа замена ламп указателей поворота и света заднего хода должна производиться в специализированной мастерской с квалифицированным персоналом.

Стеклоочиститель и стеклоомыватель

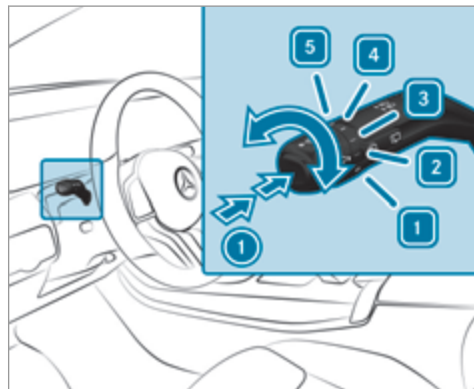
Включение или выключение стеклоочистителей лобового стекла





- ❶ 0 Стеклоочистители выключены
- ❷ ... Автоматическая чистка стекла, обычное движение
- ❸ Автоматическая чистка стекла, частое движение

- 4  Медленный постоянный режим работы стеклоочистителя
- 5  Ускоренный постоянный режим работы стеклоочистителя

▶ Поверните комбинированный переключатель в соответствующее положение 1 – 5.



▶ **Однократное срабатывание стеклоочистителя / мойка стекла:** на комбинированном переключателе нажмите кнопку в направлении стрелки 1.

-  Однократное срабатывание стеклоочистителя
-  Чистка стекла с подачей омывающей жидкости

① Соблюдайте указания по мойке автомобиля в автомобильной мойке (→ стр. 318).

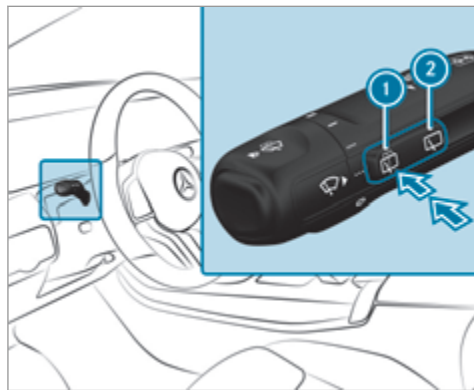
Включение / выключение стеклоочистителя заднего стекла



- ①  Однократное срабатывание стеклоочистителя / очистка стекла
- ②  Прерывистый режим работы стеклоочистителя

▶ **Однократное срабатывание стеклоочистителя:** нажмите кнопку 1 до достижения точки сопротивления.

▶ **Очистка стекла с подачей омывающей жидкости:** нажмите кнопку 1 с преодолением точки сопротивления.

▶ **Включение / выключение прерывистого режима работы стеклоочистителя:** нажмите кнопку 2.
При включенном стеклоочистителе заднего стекла на комбинации приборов появляется символ .

Замена щеток стеклоочистителей лобового стекла

▲ ОСТОРОЖНО Опасность защемления при замене щеток стеклоочистителя и включенном стеклоочистителе

Если стеклоочистители при замене щеток стеклоочистителей придут в движение, то это может привести к защемлению поводком стеклоочистителя.

▶ Перед заменой щеток стеклоочистителей всегда выключайте стеклоочистители и зажигание.

Переместите поводки стеклоочистителей в положение для замены

- ▶ Включите и сразу же выключите зажигание.
- ▶ В течение приблизительно 15 секунд нажмите на комбинированном переключателе кнопку  и удерживайте ее в течение приблизительно 3 секунд (→ стр. 142). Поводки стеклоочистителей переместятся в положение для замены.

Снятие щеток стеклоочистителей

- ▶ Отведите поводки стеклоочистителей от лобового стекла.

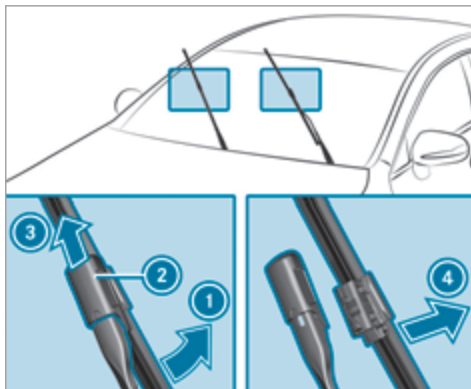

- ▶ Одной рукой удерживайте поводок стеклоочистителя. Другой рукой отверните щетку стеклоочистителя от поводка стеклоочистителя в направлении стрелки ① до упора.
- ▶ Сдвиньте ползунок ② в направлении стрелки ③ так, чтобы он зафиксировался в положении для снятия.
- ▶ Снимите щетку стеклоочистителя с поводка стеклоочистителя в направлении стрелки ④.

Установка щеток стеклоочистителей

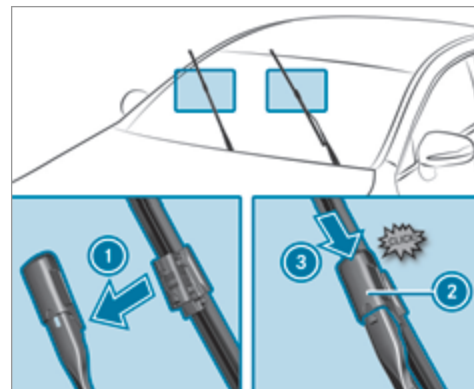

- ▶ Вставьте новую щетку стеклоочистителя в поводок стеклоочистителя в направлении стрелки ①.
- ▶ Сдвиньте ползунок ② в направлении стрелки ③ так, чтобы он зафиксировался в положении блокировки.
- ▶ Проверьте прочность крепления щетки стеклоочистителя.

- ▶ Опустите поводки стеклоочистителей на лобовое стекло.
 - ▶ Включите зажигание.
 - ▶ Нажмите кнопку  на комбинированном переключателе (→ стр. 142). Поводки стеклоочистителей переместятся в исходное положение.
 - ▶ Выключите зажигание.
- i** Регулярно проверяйте состояние щеток стеклоочистителей и заменяйте их при наличии видимых повреждений или в случае постоянного образования разводов.

Индикация срока до ТО

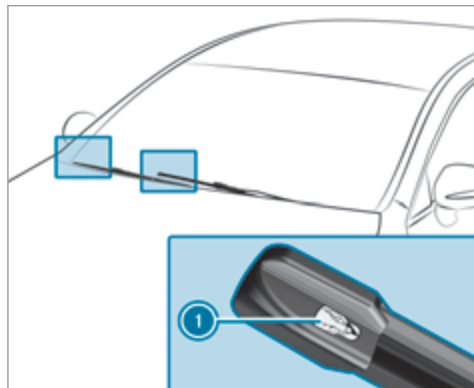

- ▶ Снимите защитную пленку **1** с индикации срока до ТО на кончиках новых установленных щеток стеклоочистителей.

Если цвет индикации срока до ТО изменится с черного на желтый, необходимо заменить щетки стеклоочистителей.

- i** Время, которое пройдет до изменения цвета, зависит от условий эксплуатации.

Замена щетки стеклоочистителя заднего стекла

- ▲ ОСТОРОЖНО** Опасность защемления при замене щеток стеклоочистителя и включенном стеклоочистителе

Если стеклоочистители при замене щеток стеклоочистителей придут в движение, то это может привести к защемлению поводком стеклоочистителя.

- ▶ Перед заменой щеток стеклоочистителей всегда выключайте стеклоочистители и зажигание.

Снятие щетки стеклоочистителя

- ▶ Выключите зажигание.

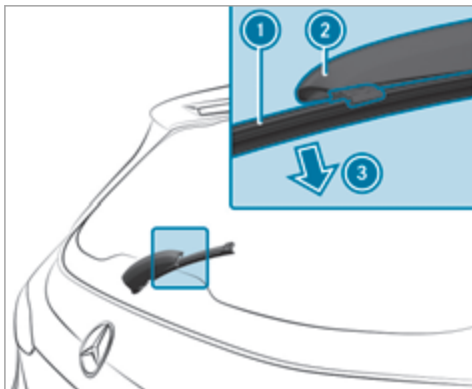

- ▶ Отведите поводок стеклоочистителя ② от заднего стекла до фиксации в положении для замены.
- ▶ Отсоедините щетку стеклоочистителя ① от поводка стеклоочистителя ② и снимите в направлении стрелки ③.

Установка щетки стеклоочистителя

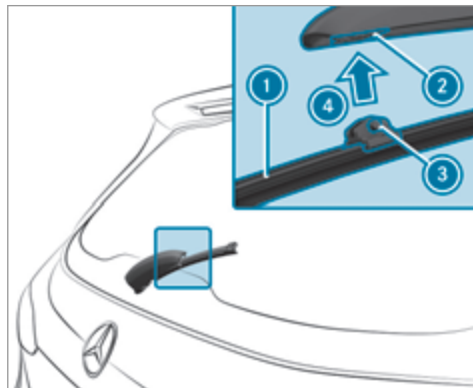

- ▶ Вставьте щетку стеклоочистителя ① обоими выступами ③ в крепление ② поводка стеклоочистителя.
- ▶ Прижмите щетку стеклоочистителя ① в направлении стрелки ④ до фиксации в креплении ②.
- ▶ Проверьте прочность крепления щетки стеклоочистителя ①.

- ▶ Снова опустите поводок стеклоочистителя из положения для замены на заднее стекло.

Зеркала

Пользование наружными зеркалами заднего вида

⚠ ОСТОРОЖНО Опасность аварии вследствие выполнения настроек автомобиля во время движения

Вы можете потерять контроль над автомобилем, в частности в следующих ситуациях:

- При регулировке во время движения сиденья водителя, подголовника, рулевого колеса или зеркала.
 - При пристегивании ремня безопасности во время движения.
- ▶ Перед пуском двигателя: отрегулируйте сиденье водителя, подголовник, рулевое колесо и зеркало и пристегните ремень безопасности.

⚠ ОСТОРОЖНО Опасность аварии при использовании наружного зеркала заднего вида из-за неправильной оценки дистанции

Наружные зеркала заднего вида уменьшают изображение. Видимые объекты находятся ближе, чем кажется в зеркале.

▶ Поэтому всегда оборачивайтесь и проверяйте фактическую дистанцию до других участников дорожного движения.

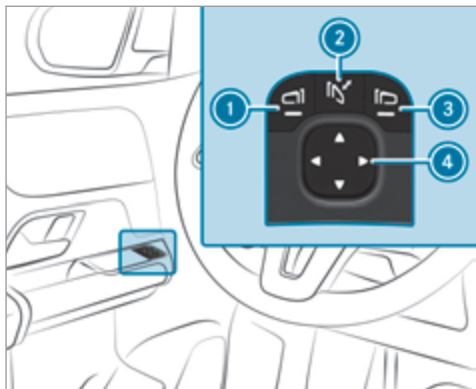

▶ **Складывание или раскладывание:** кратко нажмите кнопку ②.

▶ **Регулировка:** с помощью кнопки ① или ③ выберите наружное зеркало заднего вида, положение которого необходимо отрегулировать.

▶ С помощью кнопки ④ отрегулируйте положение зеркального элемента.

ⓘ После отсоединения или разрядки аккумуляторной батареи необходимо точно отрегулировать наружные зеркала заднего вида. Только тогда начнет работать функция автоматического складывания зеркал.

▶ **Точная регулировка:** кратко нажмите кнопку ②.

Выведенное из фиксатора наружное зеркало заднего вида можно снова зафиксировать следующим образом:

▶ **Автомобили без электропривода для складывания наружных зеркал заднего вида:** нажмите рукой на наружное зеркало заднего вида для установки его в нужное положение.

▶ **Автомобили с электроприводом для складывания наружных зеркал заднего вида:** удерживайте нажатой кнопку ②.

Раздастся щелчок, затем звук удара. Наружное зеркало заднего вида будет установлено в правильное положение.

Функционирование зеркал с автоматическим затемнением

⚠ ОСТОРОЖНО Опасность отравления и получения химического ожога электролитом из зеркала с автоматическим затемнением

Если стекло зеркала с автоматическим затемнением разобьется, из зеркала может вытечь электролит.

Электролит вреден для здоровья и вызывает раздражения. Не допускайте его попадания на кожу, глаза, органы дыхания и одежду и в ротовую полость.

▶ При контакте с электролитом учитывайте следующее:

- Попавший на кожу электролит немедленно смойте водой и незамедлительно обратитесь за медицинской помощью.

- При попадании электролита в глаза немедленно промойте глаза большим количеством чистой воды и незамедлительно обратитесь за медицинской помощью.
- Если Вы проглотили электролит, основательно прополощите ротовую полость. Не вызывайте рвоту. Срочно обратитесь за медицинской помощью.
- Немедленно смените одежду, загрязненную электролитом.
- При появлении аллергических реакций незамедлительно обратитесь за медицинской помощью.

При попадании света фар на датчик внутрисалонного зеркала заднего вида внутрисалонное зеркало заднего вида и наружное зеркало заднего вида со стороны водителя автоматически затемняются.

Системные пределы

В следующих ситуациях затемнение зеркал не производится:

- Двигатель выключен.
- Включена передача заднего хода.
- Включено освещение салона.

Функция положения для парковки наружного зеркала заднего вида со стороны переднего пассажира

Положение для парковки поможет Вам при парковке.

Наружное зеркало заднего вида со стороны переднего пассажира опускается вниз в направлении заднего колеса в следующих ситуациях:

- Положение для парковки сохранено в памяти (→ стр. 148).
- Выбрано зеркало заднего вида со стороны переднего пассажира.
- Включена передача заднего хода.

Наружное зеркало заднего вида со стороны переднего пассажира возвращается в исходное положение в следующих ситуациях:

- Вы переключаете коробку передач в другое положение.
- Скорость движения автомобиля превышает 15 км/ч.
- Вы нажимаете кнопку наружного зеркала заднего вида со стороны водителя.

Сохранение в памяти положения для парковки для наружного зеркала заднего вида со стороны переднего пассажира, активируемого посредством включения передачи заднего хода

Сохранение

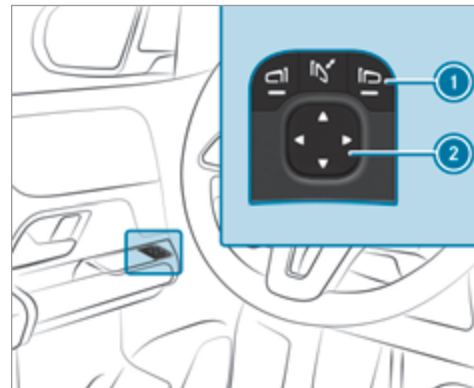

- ▶ При помощи кнопки ① выберите наружное зеркало заднего вида со стороны переднего пассажира.
- ▶ Включите передачу заднего хода.

- ▶ При помощи кнопки ② установите наружное зеркало заднего вида со стороны переднего пассажира в требуемое положение для парковки.

Вызов

- ▶ При помощи кнопки ① выберите наружное зеркало заднего вида со стороны переднего пассажира.
- ▶ Включите передачу заднего хода.
Наружное зеркало заднего вида со стороны переднего пассажира повернется в положение для парковки, сохраненное в памяти.

Включение / выключение функции автоматического складывания наружных зеркал заднего вида

Мультимедийная система:

 [Установки](#) [Автомобиль](#)

- ▶ Включите или выключите [Авт.складывание зеркал](#).

Обзор систем кондиционирования воздуха

Указания по системе отопления, вентиляции и кондиционирования

Для обеспечения правильного функционирования системы кондиционирования воздуха, контроля содержания вредных веществ и фильтрации воздуха необходимо всегда использовать салонный фильтр. Следите за тем, чтобы фильтр был установлен надлежащим образом. Используйте только фильтры, рекомендованные и одобренные компанией Mercedes-Benz. Проводите работы по сервисному обслуживанию только в специализированной мастерской с квалифицированным персоналом.

Обзор панели управления климатической установки

Подключаемые гибриды: обязательно учитывайте указания, приведенные в руководстве по эксплуатации дополнительного оборудования. В противном случае Вы можете не распознать опасность.

Контрольные лампы в кнопках указывают на то, что соответствующая функция включена.

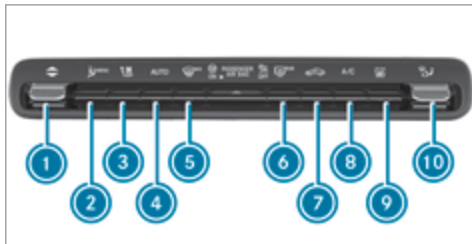

Панель управления климатической установки THERMATIC с автономным отопителем (пример)

- ① Регулировка температуры со стороны водителя
- ② Автомобили с панелью управления THERMATIC или THERMOTRONIC и автономным отопителем: вызов меню климатической установки
Автомобили с панелью управления THERMOTRONIC без автономного отопителя: регулировка распределения воздуха
- ③ Регулировка интенсивности воздушного потока или выключение системы отопления, вентиляции и кондиционирования
- ④ **AUTO** Автоматический режим работы системы отопления, вентиляции и кондиционирования (→ стр. 151)

- ⑤ Разморозка лобового стекла
- ⑥ Включение или выключение обогрева заднего стекла
- ⑦ Включение или выключение режима рециркуляции воздуха (→ стр. 152)
- ⑧ Автомобили с панелью управления THERMATIC (с автономным отопителем / без автономного отопителя): включение или выключение функции кондиционирования воздуха (→ стр. 151)

Автомобили с панелью управления THERMOTRONIC (с автономным отопителем / без автономного отопителя): включение или выключение функции кондиционирования воздуха (→ стр. 151)

Включение или выключение режима использования остаточного тепла двигателя (→ стр. 153)

- ⑨ Автомобили с панелью управления THERMATIC или THERMOTRONIC с автономным отопителем: включение или выключение автономного отопителя (→ стр. 153)

Автомобили с панелью управления THERMOTRONIC без автономного отопителя: включение или выключение синхронизации (→ стр. 152)

⑩ Автомобили с панелью управления THERMATIC (с автономным отопителем / без автономного отопителя):  регулировка распределения воздуха

Автомобили с панелью управления THERMOTRONIC (с автономным отопителем / без автономного отопителя):  регулировка температуры со стороны переднего пассажира

Управление системами кондиционирования воздуха

Включение / выключение системы отопления, вентиляции и кондиционирования

▶ **Включение:** установите интенсивность воздушного потока с помощью переключателя  на уровень 1 или выше.

▶ **Выключение:** установите интенсивность воздушного потока с помощью переключателя  на уровень 0.

При выключенной системе отопления, вентиляции и кондиционирования стекла могут запотевать быстрее. Выключайте систему отопления, вентиляции и кондиционирования лишь на короткое время.

Включение или выключение функции кондиционирования воздуха с помощью панели управления климатической установки

Функция кондиционирования воздуха используется для кондиционирования и осушения воздуха в салоне автомобиля.

▶ Нажмите кнопку  / .

Выключайте функцию кондиционирования воздуха лишь на непродолжительное время, в противном случае стекла могут запотеть быстрее.

При включенном режиме охлаждения на днище автомобиля может образовываться водяной конденсат. Это не является признаком дефекта.

Вызов меню климатической установки

Вызов меню климатической установки с помощью мультимедийной системы

▶ Выберите один из вариантов индикации температуры у нижнего края мультимедийного дисплея.

Вызов меню климатической установки с помощью кнопки на панели управления климатической установки

▶ Нажмите кнопку  на панели управления климатической установки.

Включение или выключение функции кондиционирования воздуха при помощи мультимедийной системы

Функция кондиционирования воздуха используется для кондиционирования и осушения воздуха в салоне автомобиля.

▶ Вызовите меню климатической установки (→ стр. 151).

▶ Выберите 1-й ряд сидений.

▶ Выберите A/C.

Автоматическая регулировка системы отопления, вентиляции и кондиционирования





В автоматическом режиме установленная температура регулируется подачей воздуха и поддерживается на постоянном уровне.

▶ Нажмите кнопку .

- ▶ **Переключение на ручной режим:** нажмите кнопку  или **AUTO**.

В автоматическом режиме с помощью кнопки  можно выбрать один из пяти разных вариантов подачи воздуха. При этом работа в автоматическом режиме продолжается.

Регулировка распределения воздуха

- ▶ Вызов меню климатической установки (→ стр. 151).
 - ▶ Выберите ряд сидений.
 - ▶ **Регулировка распределения воздуха:** выберите ,  или .
 - ▶ Установите интенсивность воздушного потока.
- i** Можно одновременно выбрать несколько направлений распределения воздуха, например для одновременного обдува лобового стекла и пространства для ног. Функции системы отопления, вентиляции и кондиционирования для лобового стекла  можно выбрать только для первого ряда сидений.

Включение или выключение функции синхронизации системы отопления, вентиляции и кондиционирования с помощью панели управления климатической установки

С помощью функции синхронизации осуществляется централизованное управление системой отопления, вентиляции и кондиционирования. Регулировка температуры и распределения воздуха со стороны водителя автоматически применяется и для стороны переднего пассажира.

- ▶ Нажмите кнопку **SYNC**.

При изменении настройки другой зоны кондиционирования воздуха функция синхронизации выключается.

Включение или выключение функции синхронизации системы отопления, вентиляции и кондиционирования с помощью мультимедийной системы

С помощью функции синхронизации осуществляется централизованное управление системой отопления, вентиляции и кондиционирования. Настройки температуры, интенсивности воздушного потока и распределения воздуха со стороны водителя автоматически применяются для каждой климатической зоны.

- ▶ Вызовите меню климатической установки (→ стр. 151).
- ▶ Выберите 1-й ряд сидений.
- ▶ Выберите **SYNC**.

Устранение запотевания стекол

Запотевшие изнутри стекла

- ▶ Нажмите кнопку **AUTO**.
- ▶ Если стекла по-прежнему запотевают: нажмите кнопку .

Запотевшие снаружи стекла

- ▶ Включите стеклоочистители.
- ▶ Нажмите кнопку **AUTO**.

Включение или выключение режима рециркуляции воздуха

- ▶ Нажмите кнопку . Будет производиться рециркуляция воздуха в салоне.

Через некоторое время режим рециркуляции воздуха автоматически сменится режимом приточной вентиляции.

- ❗ При включенном режиме рециркуляции воздуха стекла могут запотевать быстрее. Включайте режим рециркуляции воздуха лишь на непродолжительное время.

Включение или выключение режима использования остаточного тепла двигателя

Условия

- Двигатель выключен.
- ❗ Режим использования остаточного тепла двигателя доступен только в автомобилях с дизельным двигателем.

При помощи режима использования остаточного тепла двигателя в зависимости от установленной температуры можно производить обогрев или вентиляцию передней части салона автомобиля в течение примерно 30 минут.

▶ **Включение:** нажмите кнопку .

Режим использования остаточного тепла двигателя выключается автоматически.

Система отопления / вентиляция независимого действия

Функционирование автономного отопителя / вентилятора

- Воздух в салоне автомобиля нагревается до установленной температуры или охлаждается.
- Воздух в салоне автомобиля не может быть охлажден до температуры ниже температуры наружного воздуха.
- При изменении температуры наружного воздуха происходит автоматическое переключение из режима обогрева в режим вентиляции или из режима вентиляции в режим обогрева.

Автономный отопитель и место вывода отработавших газов находятся перед правым передним колесом.

Включение или выключение автономного отопителя / вентилятора с помощью панели управления

⚠ ОПАСНО Опасность для жизни из-за ядовитых отработавших газов

Если выпускная труба заблокирована или достаточная вентиляция невозможна, ядовитые отработавшие газы, особенно окись углерода, могут

проникнуть в автомобиль. Такое случается, например, в закрытых помещениях или если автомобиль застрял в снегу.

- ▶ Выключайте систему отопления независимого действия в закрытых помещениях, не оборудованных вытяжной системой, например, в гараже.
- ▶ Если двигатель или система отопления независимого действия работают, освободите от снега выпускную трубу и пространство вокруг автомобиля.
- ▶ Для обеспечения достаточной подачи свежего воздуха откройте окно с подветренной стороны автомобиля.

⚠ ОСТОРОЖНО Опасность пожара из-за сильно нагретых деталей автономного отопителя и отработавших газов

Горючие материалы, например листва, трава или ветки, могут воспламениться.

- ▶ При включенной системе отопления независимого действия убедитесь, что:
 - нагретые детали автомобиля не контактируют с горючими материалами,

- отработавшие газы могут беспрепятственно выходить из выпускной трубы системы отопления независимого действия,
- отработавшие газы не контактируют с горючими материалами.

! **УКАЗАНИЕ** Разрядка аккумуляторной батареи за счет эксплуатации системы отопления / вентиляции независимого действия

Эксплуатация системы отопления / вентиляции независимого действия нагружает аккумуляторную батарею.



- ▶ Совершите на автомобиле длительную поездку не позднее, чем после двукратной эксплуатации отопления или вентиляции независимого действия.

Условия

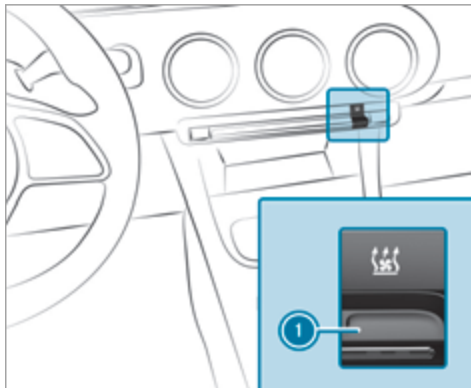
- Топливный бак заполнен по меньшей мере на $\frac{1}{4}$.



▶ Отрегулируйте температуру с помощью кнопки .

▶ Нажмите кнопку . Красная или синяя контрольная лампа в кнопке  загорится или погаснет.

Цвета контрольной лампы имеют следующие значения:

- **Синий:** автономная вентиляция включена.
- **Красный:** автономный отопитель включен.

- **Желтый:** время отъезда предварительно выбрано.

Автономный отопитель или вентилятор автоматически выключаются через 50 минут.

Управление с помощью приложения: автономным отопителем / вентилятором можно управлять с помощью приложения Mercedes me connect. Более подробную информацию можно найти в отдельном руководстве по эксплуатации по адресу https://moba.i.daimler.com/markets/ece-row/baix/cars/connectme/ru_RU/#emotions/Startseite.html.

Настройка автономного отопителя / вентилятора с помощью мультимедийной системы

- ▶ Вызов меню климатической установки (→ стр. 151).
- ▶ Выберите **Отопл.независ.дейст..**

Выбор времени отъезда

- ▶ Выберите время **ВРЕМЯ A: XX, ВРЕМЯ B: XX** или **ВРЕМЯ C: XX**.

Установка времени отъезда

- ▶ Выберите время **ВРЕМЯ A: XX, ВРЕМЯ B: XX** или **ВРЕМЯ C: XX**.
- ▶ Выберите символ карандаша рядом с индикацией времени.

- ▶ Установите время.

Регулировка автономного отопителя / вентилятора с помощью дистанционного управления

Условия

- Топливный бак заполнен по меньшей мере на $\frac{1}{4}$.

Немедленное включение



- ▶ Нажмите и удерживайте кнопку **ON**.

Настройка времени отъезда

- ▶ Кратковременно нажмите кнопку **ON**.
- ▶ Нажимайте кнопку **<** или **>** до тех пор, пока на дисплее не появится время, которое необходимо изменить.
- ▶ Одновременно нажмите кнопки **ON** и **OFF**. Замигает символ  на дисплее устройства дистанционного управления.
- ▶ Настройте необходимое время отъезда при помощи кнопок **<** и **>**.
- ▶ Одновременно нажмите кнопки **ON** и **OFF**. Новое время отъезда сохранено.

Можно сохранить до трех значений времени отъезда.

- ▶ **Активация времени отъезда:** выберите требуемое время отъезда и продолжительное нажмите кнопку **ON**.
На дисплее появятся символ , время отъезда и, в зависимости от выбранного времени отъезда, буква **A**, **B** или **C**.
- ▶ **Деактивация времени отъезда:** выберите требуемое время отъезда и нажмите и удерживайте кнопку **OFF**.
На дисплее появится индикация **OFF**.

- ▶ **Проверка статуса активированного автономного отопителя:** кратковременно нажмите кнопку **ON**.

Немедленное выключение

- ▶ Нажмите и удерживайте кнопку **OFF**.

Обзор индикации на дисплее устройства дистанционного управления (автономный отопитель / автономный вентилятор)

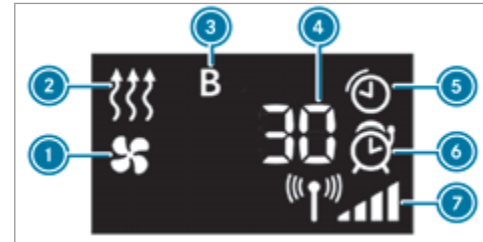

- 1 Автономный вентилятор включен
- 2 Автономный отопитель включен
- 3 Выбранное время отъезда
- 4 Оставшееся время работы автономного отопителя или автономного вентилятора (в минутах)

- ⑤ Автономный отопитель или автономный вентилятор активированы
- ⑥ Время отъезда активировано
- ⑦ Уровень сигнала

Другая возможная индикация:

- **Время:** активированное время отъезда.
- **Ноль минут:** время работы автономного отопителя увеличивается, так как двигатель после запуска еще не достиг рабочей температуры.
- **OFF:** автономный отопитель или автономный вентилятор выключены.

Замена элемента питания устройства дистанционного управления (автономный отопитель)

⚠ ОПАСНО Опасность для жизни вследствие проглатывания элементов питания

Элементы питания содержат ядовитые и едкие вещества. Проглатывание элементов питания может привести к получению сильных внутренних ожогов в течение двух часов.

Существует опасность для жизни!

- ▶ Храните элементы питания в недоступном для детей месте.

- ▶ Если накладка и/или крышка отделения для элементов питания закрывается не до конца, прекратите использование ключа и держите его в недоступном для детей месте.
- ▶ При проглатывании элементов питания немедленно обратитесь к врачу.



Указание по охране окружающей среды Причинение вреда окружающей среде вследствие некачественной утилизации элементов питания



Элементы питания содержат ядовитые и едкие вещества.



Сдавайте разряженные элементы питания в специализированную мастерскую или в пункт приема отработавших элементов питания.

Условия

- В наличии имеется литиевый элемент питания типа CR2450.

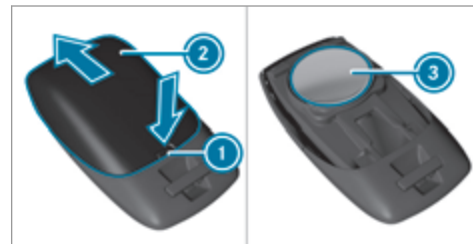

- ▶ Острым предметом нажмите в выемку ①.
- ▶ Сдвиньте крышку элемента питания ② в направлении стрелки назад и извлеките разряженный элемент питания.
- ▶ Вставьте новый элемент питания ③ надписью вверх.
- ▶ Верните крышку элемента питания ② на устройство дистанционного управления, сдвинув ее против стрелки до фиксации.

Устранение проблем с устройством дистанционного управления автономным отопителем / вентилятором

На дисплее устройства дистанционного управления отображается сообщение «FAIL »

Возможная причина:

- Нарушена передача сигнала между передатчиком и приемником.
- ▶ Измените свое положение относительно автомобиля, при необходимости подойдите к нему поближе.

На дисплее устройства дистанционного управления отображается сообщение «FAIL»

Возможная причина:

- Стартерная аккумуляторная батарея недостаточно заряжена.
- ▶ Зарядите стартерную аккумуляторную батарею.

Возможная причина:

- Топливный бак не заполнен до уровня минимального резерва.
- ▶ Произведите заправку топливом на ближайшей автозаправочной станции.

На дисплее устройства дистанционного управления отображается сообщение «FAIL »

Возможная причина:

- Имеет место неисправность автономного отопителя.
- ▶ Проверьте автономный отопитель в специализированной мастерской с квалифицированным персоналом.

Вентиляционные дефлекторы

Регулировка передних вентиляционных дефлекторов

⚠ ОСТОРОЖНО Опасность ожога и обморожения при слишком малом расстоянии до вентиляционных дефлекторов

Из вентиляционных дефлекторов может выходить очень горячий или очень холодный воздух.

- ▶ Следите за тем, чтобы все сидящие в автомобиле люди находились на достаточном расстоянии от вентиляционных дефлекторов.
- ▶ При необходимости переключите поток воздуха в другие зоны салона автомобиля.

Для обеспечения доступа свежего воздуха в салон через вентиляционные дефлекторы обратите внимание на следующие указания:

- Не загромождайте дефлекторы и защитные решетки в воздушном канале в салоне автомобиля.
- Не допускайте образования отложений в воздухозаборнике (→ стр. 318).



▶ **Открытие или закрытие:** возьмите вентиляционный дефлектор ① за середину и поверните его до упора влево (открыто) или вправо (закрыто).

▶ **Регулировка направления воздушного потока:** возьмите вентиляционный дефлек-

тор ❶ за середину и поверните его вверх, вниз, влево или вправо.

Регулировка вентиляционных дефлекторов сзади

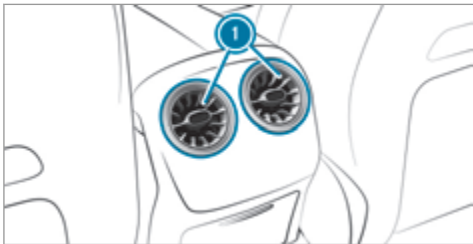

▶ **Открытие или закрытие:** возьмите вентиляционный дефлектор ❶ за середину и поверните его до упора влево или вправо.

▶ **Регулировка направления воздушного потока:** возьмите вентиляционный дефлектор ❶ за середину и поверните его вверх, вниз, влево или вправо.

Управление автомобилем

Включение электропитания или зажигания

⚠ ОСТОРОЖНО Опасность аварии и получения травмы при оставлении детей в автомобиле без присмотра

Если Вы оставляете в автомобиле детей без присмотра, то они могут, в частности:

- открыть двери и тем самым причинить вред другим людям или участникам дорожного движения,
- выйти из автомобиля и столкнуться с проезжающим автомобилем,
- задействовать элементы комплектации автомобиля и, например, оказаться защемленными.

Кроме того, дети могут привести автомобиль в движение, например следующим образом:

- отпустив стояночный тормоз,
- изменив положение АКП,
- запустив двигатель.

▶ **Никогда не оставляйте детей в автомобиле без присмотра.**

- ▶ Покидая автомобиль, всегда берите ключ с собой и запирайте автомобиль.
- ▶ Храните ключ в недоступном для детей месте.

Условия

- Ключ находится в автомобиле и распознается.
- **Автомобили с автоматической коробкой передач:** педаль тормоза не нажата.
- **Автомобили с механической коробкой передач:** педаль сцепления не нажата.

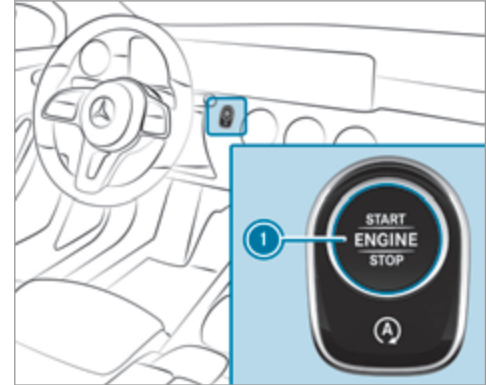

- ▶ **Включение электропитания:** один раз нажмите кнопку ①. Можно, например, включить стеклоочиститель.

Если выполнены следующие условия, электропитание снова выключится:

- Вы открываете дверь водителя.
- Вы еще два раза нажимаете кнопку ①.

▶ **Включение зажигания:** два раза нажмите кнопку ①.

На комбинации приборов загораются сигнальные и контрольные лампы.

Если выполнено одно из следующих условий, зажигание снова выключится:

- **Автомобили с автоматической коробкой передач:** Вы не запускаете двигатель в течение 15 минут, и коробка передач находится в положении **P**, или задействован электрический стояночный тормоз.
- **Автомобили с механической коробкой передач:** Вы не запускаете двигатель в течение 15 минут, и задействован электрический стояночный тормоз.
- Вы один раз нажимаете кнопку ①.

Пуск двигателя

Пуск двигателя автомобиля с помощью кнопки пуска / выключения двигателя

⚠ ОПАСНО Опасность для жизни вследствие отработавших газов

Двигатели внутреннего сгорания производят выброс токсичных отработавших газов, например, моноокись углерода. Вдыхание этих отработавших газов вредит здоровью и приводит к отравлениям.

▶ Ни в коем случае не оставляйте двигатель и, если имеется, систему отопления независимого действия, включенными в закрытых помещениях без достаточной вентиляции.

⚠ ОСТОРОЖНО Опасность пожара вследствие нахождения горючих материалов в моторном отсеке или вблизи системы выпуска ОГ

Легковоспламеняющиеся материалы могут загореться.

▶ Поэтому регулярно проверяйте моторный отсек или систему выпуска ОГ на предмет

отсутствия посторонних легковоспламеняющихся материалов.

Условия

- Ключ находится в автомобиле и распознается.
- ▶ **Автомобили с механической коробкой передач:** нажмите на педаль сцепления.
- ▶ **Автомобили с автоматической коробкой передач:** переключите коробку передач в положение **P** или **N**.
- ▶ Нажмите на педаль тормоза и один раз нажмите кнопку ①.
- ▶ Если двигатель автомобиля не запускается: выключите ненужные в данный момент потребители электроэнергии и один раз нажмите кнопку ①.
- ▶ Если двигатель автомобиля по-прежнему не запускается и на мультифункциональном дисплее появляется сообщение **Положите ключ в специально выделенный отсек См."Руководство"**: запустите двигатель автомобиля с помощью ключа в вещевом отделении (аварийный режим эксплуатации) (→ стр. 161).

- i** Во время движения двигатель можно выключить. Для этого в течение примерно трех секунд удерживайте нажатой кнопку **1** или в течение трех секунд три раза нажмите кнопку **1**. При этом обязательно учитывайте указания по технике безопасности, приведенные в разделе «Указания по вождению» (→ стр. 163).

Учитывайте информацию о сообщениях, которые могут отображаться на мультимедийном дисплее.

Пуск двигателя автомобиля с помощью ключа в вещевом отделении (аварийный режим эксплуатации)

Если двигатель не запускается, и на мультимедийном дисплее появляется сообщение **Положите ключ в специально выделенный отсек**. См. «Руководство», можно запустить двигатель в аварийном режиме эксплуатации.

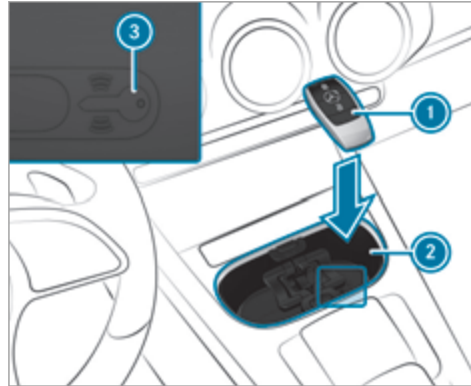

Вещевое отделение (пример с подстаканником без шторки)

- ▶ При необходимости откройте шторку вещевого отделения **2**.
- ▶ Убедитесь в том, что вещевое отделение **2** пустое.
- ▶ Снимите ключ **1** со связки ключей.

- ▶ Положите ключ **1** в вещевое отделение **2** на символ **3**. Двигатель автомобиля будет запущен через некоторое время.

Если вынуть ключ **1** из вещевого отделения **2**, двигатель продолжит работать. Однако для обеспечения дальнейших пусков двигателя ключ **1** на протяжении всей поездки должен лежать в вещевом отделении **2** на символе **3**.

- ▶ Проверьте ключ **1** в специализированной мастерской с квалифицированным персоналом.

Если двигатель автомобиля не запускается:

- ▶ Оставьте ключ **1** в вещевом отделении **2**.
- ▶ **Автомобили с механической коробкой передач:** нажмите на педаль сцепления.
- ▶ Нажмите на педаль тормоза и запустите двигатель автомобиля с помощью кнопки пуска / выключения двигателя.

- i** Вы также можете включить электропитание или зажигание с помощью кнопки пуска / выключения двигателя.

Учитывайте информацию о сообщениях, которые могут отображаться на мультимедийном дисплее.

Пуск двигателя автомобиля с помощью сервисов Remote Online

Охлаждение или прогрев салона автомобиля перед началом поездки

Перед пуском двигателя убедитесь в следующем:

- Правила на месте стоянки позволяют производить пуск двигателя с помощью смартфона.
- Пуск и прогрев двигателя на месте стоянки автомобиля не представляют опасности.
- Топливный бак заполнен в достаточной степени.
- Стартерная аккумуляторная батарея заряжена в достаточной степени.

Зарядка стартерной аккумуляторной батареи перед началом поездки

Если аккумуляторная батарея автомобиля разрядилась, Вы можете получить сообщение на свой смартфон. В этом случае для зарядки аккумуляторной батареи можно запустить двигатель автомобиля с помощью смартфона. Через десять минут двигатель автомобиля автоматически выключается.

Перед пуском двигателя убедитесь в следующем:

- Правила на месте стоянки позволяют производить пуск двигателя с помощью смартфона.
- Пуск и прогрев двигателя на месте стоянки автомобиля не представляют опасности.

- Топливный бак заполнен в достаточной степени.

Пуск двигателя автомобиля (Remote Online)

⚠ ОСТОРОЖНО Опасность зажимания или заземления вследствие непреднамеренного пуска двигателя

При непреднамеренном пуске двигателя во время работ по техобслуживанию или ремонту существует опасность зажимания или заземления конечностей

▶ Перед проведением работ по техобслуживанию или ремонту всегда предохраняйте двигатель от непреднамеренного пуска.



Условия

- Парковочное положение **P** включено.
- Сигнализация противоугонной системы неактивна.
- Экстренная сигнализация неактивна.
- Система аварийной световой сигнализации выключена.
- Капот закрыт.
- Двери закрыты и заблокированы.
- Окна и сдвижной люк закрыты.

▶ Запустите двигатель автомобиля с помощью смартфона.
После каждого пуска двигатель работает десять минут.

Вы можете предпринять не более двух попыток пуска подряд. Перед повторным пуском двигателя с помощью смартфона необходимо один раз запустить двигатель с помощью ключа.

Вы можете в любое время выключить двигатель автомобиля следующим образом:

- через приложение для смартфона
- нажатием кнопки  или  на ключе

i Более подробную информацию можно найти в приложении для смартфона.

Предотвращение пуска двигателя автомобиля перед выполнением работ по техническому обслуживанию и ремонту:

▶ Включите систему аварийной световой сигнализации.

или

▶ Разблокируйте двери.

или

▶ Откройте боковое стекло или сдвижной люк.

Указания по обкатке

Бережно эксплуатируйте двигатель при прохождении первых 1500 км:

- Двигайтесь с разной скоростью и разной частотой вращения двигателя.
- Двигайтесь со скоростью не более 140 км/ч.
- Двигайтесь в режиме движения **C** или **E**.
- Переключайтесь на более высокую передачу до того, как стрелка тахометра достигнет последней трети до красного диапазона.
- Не переключайтесь вручную на более низкую передачу для торможения.
- Избегайте высоких нагрузок, таких как полный газ.
- **Автомобили с автоматической коробкой передач:** не нажимайте на педаль газа с преодолением точки сопротивления (режим «кикдаун»).
- Постепенно увеличивайте частоту вращения двигателя и разгоняйте автомобиль до полной скорости только после прохождения 1500 км.

Это также касается случаев, если были заменены двигатель или детали трансмиссии.

Кроме того, учитывайте следующие указания по обкатке:

- Датчики некоторых вспомогательных систем и систем обеспечения безопасности движения калибруются автоматически во время прохождения определенного расстояния с момента поставки автомобиля или после проведения ремонтных работ. Полная эффективность систем может быть достигнута только после завершения данного процесса инициализации.
- Новые или замененные тормозные колодки, тормозные диски и шины обеспечивают оптимальную эффективность сцепления и торможения только после прохождения нескольких сотен километров. Компенсируйте сниженную эффективность торможения за счет усиленного нажатия на педаль тормоза.

Указания относительно движения

▲ ОСТОРОЖНО Опасность аварии из-за предметов в пространстве для ног водителя

Предметы в пространстве для ног водителя могут ограничивать ход педалей и блокировать нажатую педаль.

Это угрожает эксплуатационной безопасности-автомобиля и безопасности движения.

- ▶ Все предметы в автомобиле должны быть размещены надежно, чтобы они не смогли попасть в пространство для ног водителя.
- ▶ Коврики должны быть всегда жестко зафиксированы согласно предписаниям, чтобы всегда обеспечивалось достаточное свободное пространство для хода педалей.
- ▶ Не используйте незакрепленные коврики и не кладите несколько ковриков друг на друга.

▲ ВНИМАНИЕ Опасность аварии из-за неподходящей обуви

Неподходящей обувью является, например:

- Обувь на платформе
- Обувь на высоких каблуках
- Шлепанцы

Существует опасность аварии!

- ▶ Для безопасного пользования педалями всегда носите подходящую обувь.

⚠ ВНИМАНИЕ Опасность аварии во время движения при выключенном зажигании

Если во время поездки выключить зажигание, функции, обеспечивающие безопасность движения, будут использоваться в ограниченном объеме или станут недоступными.

Это может касаться, например, рулевого управления с усилителем привода и усиления тормозного привода.

Тогда, например, для управления рулем и торможения Вам потребуется значительно больше сил.

- ▶ Не выключайте зажигание во время движения.

⚠ ОПАСНО Опасность для жизни вследствие отработавших газов

Двигатели внутреннего сгорания производят выброс токсичных отработавших газов, например, моноокись углерода. Вдыхание этих отработавших газов вредит здоровью и приводит к отравлениям.

- ▶ Ни в коем случае не оставляйте двигатель и, если имеется, систему отопления независимого действия, включенными в закры-

тых помещениях без достаточной вентиляции.

⚠ ОСТОРОЖНО Опасность заноса и аварии вследствие переключения на более низкую передачу на скользком дорожном полотне

Если на скользком дорожном полотне Вы производите переключение на более низкую передачу с целью повышения эффективности торможения двигателя, то ведущие колеса могут потерять сцепление с дорогой.

- ▶ На скользком дорожном полотне не производите переключение на более низкую передачу с целью повышения эффективности торможения двигателя.

⚠ ОПАСНО Опасность для жизни из-за ядовитых отработавших газов

Если выпускная труба заблокирована или достаточная вентиляция невозможна, ядовитые отработавшие газы, особенно окись углерода, могут проникнуть в автомобиль. Такое случается, например, если автомобиль застрял в снегу.

- ▶ Если двигатель или автономный отопитель работают, освободите от снега выпускную

трубу глушителя и пространство вокруг автомобиля.

- ▶ Для обеспечения достаточной подачи свежего воздуха откройте окно с подветренной стороны автомобиля.

⚠ ВНИМАНИЕ Опасность авария из-за перегрева тормозной системы

Если во время движения Вы кладете ногу для отдыха на педаль тормоза, возможен перегрев тормозной системы.

Из-за этого увеличивается тормозной путь, и даже возможен выход из строя тормозной системы.

- ▶ Никогда не используйте педаль тормоза в качестве упора для ног.
- ▶ Во время движения не нажимайте одновременно на педаль тормоза и педаль газа.

! УКАЗАНИЕ Повреждение двигателя из-за превышенной частоты вращения коленчатого вала двигателя

При движении в диапазоне превышенной частоты вращения двигателя неизбежно повреждение двигателя.

- ▶ Не допускайте движения в диапазоне повышенной частоты вращения двигателя.

! **УКАЗАНИЕ** Износ тормозных колодок из-за длительного нажатия на педаль тормоза

- ▶ Во время движения не нажимайте длительно на педаль тормоза.
- ▶ Чтобы использовать торможение двигателем, раньше переключайтесь на более низкую передачу.

! **УКАЗАНИЕ** Повреждение трансмиссии и двигателя при трогании с места

- ▶ Не прогревайте двигатель во время стоянки автомобиля. Начинайте движение сразу.
- ▶ Избегайте высокой частоты вращения коленчатого вала двигателя и полного газа, пока двигатель не достиг рабочей температуры.

! **УКАЗАНИЕ** Повреждение каталитического нейтрализатора из-за несгоревшего топлива

Двигатель работает неровно и с перебоями в запуске.

Несгоревшее топливо может попасть в каталитический нейтрализатор.

- ▶ Нажимайте педаль акселератора лишь слегка.
- ▶ Срочно обратитесь в специализированную мастерскую с квалифицированным персоналом с целью устранения причины.

! **УКАЗАНИЕ** Снижение срока службы аккумуляторной батареи из-за частых поездок на короткие расстояния

Если автомобиль используется только для поездок на короткие расстояния, аккумуляторная батарея 12 В не может заряжаться должным образом. Это сокращает срок службы аккумуляторной батареи.

- ▶ Регулярно совершайте поездки на большие расстояния, чтобы зарядить аккумуляторную батарею.

Указания относительно движения с грузом на крыше, с прицепом или при полностью загруженном автомобиле

При движении с загруженным багажником на крыше или с прицепом, а также при полностью загруженным или занятом пассажирами автомобиле изменяются ходовые характеристики и поворачиваемость Вашего автомобиля.

В связи с этим соблюдайте следующие указания:

- Не превышайте допустимых значений нагрузок на крышу и массы буксируемого груза. При этом учитывайте также технические данные, приведенные в печатном руководстве по эксплуатации.
- Равномерно распределяйте груз на крыше и в багажном отделении и укладывайте тяжелые предметы вниз. При этом также соблюдайте указания по загрузке автомобиля (→ стр. 112).
- Двигайтесь внимательно, избегайте резких троганий с места, торможения и поворота рулевого колеса, а также быстрого проезда поворотов.

Указания относительно движения по дорогам, обработанным песко-соляной смесью

На дорогах, обработанных песко-соляной смесью, эффективность торможения ограничена.

Поэтому учитывайте следующие указания:

- Из-за образования на тормозных дисках и тормозных колодках слоя соли возможны значительное увеличение тормозного пути или торможение только с одной стороны автомобиля.
- Поддерживайте достаточно большую безопасную дистанцию до движущегося впереди автомобиля.

Удаляйте слой соли следующим образом:

- Периодически производите торможение с учетом дорожной ситуации.
- По окончании поездки и перед новой поездкой нажимайте на педаль тормоза осторожно.

Указания относительно эффекта аквапланирования

Эффект аквапланирования может возникать на мокром дорожном полотне при определенном уровне воды.

При сильных осадках или в условиях, которые могут привести к возникновению эффекта аквапланирования, учитывайте следующие указания:

- Снизьте скорость.
- Избегайте движения по колеям от колес автомобилей.
- Избегайте быстрых поворотов рулевого колеса.

- Тормозите осторожно.

i Кроме того, соблюдайте указания относительно регулярной проверки колес и шин (→ стр. 349).

Указания по преодолению водных преград на дороге

Проникновение воды в автомобиль может привести к повреждению двигателя, электрооборудования и коробки передач.

Вода может всасываться через патрубки подвода всасываемого воздуха и привести к повреждению двигателя.

Если Вам необходимо преодолеть водную преграду, учитывайте следующие указания:

- Уровень стоячей воды не должен быть выше нижней кромки кузова.
- Двигайтесь со скоростью не более 10 км/ч, иначе вода может попасть в салон или моторный отсек.
- Автомобили, движущиеся впереди или навстречу, могут создавать волны, высота которых может превышать максимально допустимый уровень воды.

После преодоления водной преграды эффективность торможения Вашего автомобиля будет снижена. Осторожно притормаживайте автомобиль с учетом

дорожной ситуации до полного восстановления эффективности торможения.

Функция ECO Start-Stop

Функция ECO Start-Stop

i Функция ECO Start-Stop, в зависимости от варианта двигателя, доступна не во всех режимах движения. В связи с этим обращайте внимание на индикацию состояния на мультимедийном дисплее.

Если в автомобиле выполнены все условия для автоматического выключения двигателя, двигатель автоматически выключится:

- **Автомобили с механической коробкой передач:** при торможении автомобиля на небольшой скорости Вы включаете холостой ход **N**, а затем отпускаете педаль сцепления.
- **Автомобили с автоматической коробкой передач:** при остановке автомобиля в положении АКП **D** или **N**.
- При включении функции HOLD или переключении АКП в положение **P**.

- ❗ При распознавании системой запрограммированного препятствия для выключения двигателя, например знака «Стоп», двигатель не выключается. При включении функции HOLD или парковочного положения **P** двигатель можно выключить, несмотря на наличие запрограммированного препятствия для выключения.
- ❗ В положении АКП **R** двигатель не выключается автоматически, несмотря на включенную функцию HOLD.

Двигатель снова автоматически запускается в следующих случаях:

- **Автомобили с механической коробкой передач:** при нажатии на педаль сцепления.
- **Автомобили с автоматической коробкой передач:** при включении положения АКП **D** или **R**.
- При нажатии на педаль газа.
- При необходимости автоматического пуска двигателя автомобиля.

Индикация состояния на мультимедийном дисплее:

- В остановленном автомобиле появляется символ **A** (зеленый): двигатель выключен с помощью функции ECO Start-Stop.

- В остановленном автомобиле появляется символ **A** (желтый): в автомобиле выполнены не все условия для выключения двигателя.
- В остановленном автомобиле не появляются ни символ **A**, ни символ **A**: было распознано запрограммированное препятствие для выключения двигателя, например знак «Стоп».
- Появляется символ **A^{OFF}**: функция ECO Start-Stop выключена или имеет место ошибка.

Если двигатель был выключен с помощью функции ECO Start-Stop и Вы выходите из автомобиля, раздается предупредительный звуковой сигнал, а повторный пуск двигателя не производится. Дополнительно на мультимедийном дисплее появляется сообщение **А/м готов к эксплуатации Перед выходом из а/м выключите зажигание**. Если Вы не выключите зажигание, через три минуты зажигание выключится автоматически.

Выключение или включение функции ECO Start-Stop

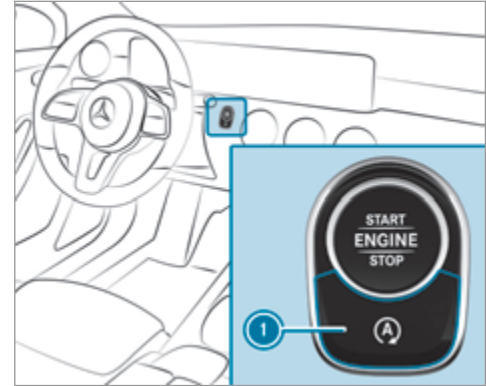

- ▶ Нажмите кнопку **1**. При выключении или включении функции ECO Start-Stop появляется индикация на комбинации приборов.

- ❗ Пока функция ECO Start-Stop выключена, на комбинации приборов постоянно отображается индикация **A^{OFF}**.

Функционирование индикации ECO

Индикация ECO суммирует данные о Вашем стиле вождения с момента начала поездки до ее окончания и помогает поддерживать стиль вождения, позволяющий оптимизировать расход топлива.

Вы можете снизить расход топлива следующими способами:

- Двигайтесь предусмотрительно.
- **Автомобили с автоматической коробкой передач:** двигайтесь в режиме движения **[E]**.
- **Автомобили с механической коробкой передач:** двигайтесь в режиме движения **[C]**.
- Учитывайте рекомендации по выбору передачи.

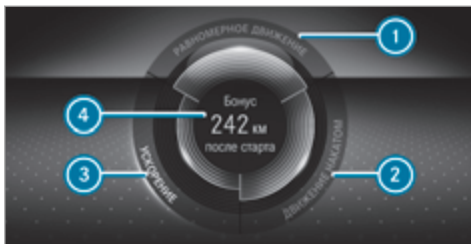

Ярко светится название сегмента, светится внешняя рамка, и сегмент заполняется при следующем стиле вождения:

- ① равномерная скорость
- ② плавное замедление и движение накатом
- ③ умеренное ускорение

Надпись на сегменте серого цвета, внешняя рамка темнеет, и сегмент пустеет при следующем стиле вождения:

- ① колебания скорости
- ② сильное торможение
- ③ спортивное ускорение

Индикация ECO показывает, если Вы двигаетесь с оптимальным расходом топлива:

- Три сегмента одновременно совсем заполнены.
- Загорается подсветка рамок всех трех сегментов.

В центре индикации ④ отображается дополнительный запас хода, которого Вам удалось добиться по сравнению с очень спортивным стилем вождения. Это значение запаса хода не соответствует фиксированному значению экономии топлива.

Переключатель DYNAMIC SELECT

Функционирование переключателя DYNAMIC SELECT

! **УКАЗАНИЕ** Гибридный автомобиль с возможностью зарядки от внешней электросети

▶ Соблюдайте указания в руководстве по эксплуатации дополнительного оборудования. В противном случае Вы можете не распознать опасность.

i В зависимости от двигателя и комплектации в автомобиле могут быть доступны различные режимы движения.

С помощью переключателя DYNAMIC SELECT можно производить переключение между следующими режимами движения.

Выборный режим движения отображается на мультимедийном дисплее бортового компьютера.

[I] Individual

- индивидуальные настройки

[S] Sport

- по-прежнему обеспечивает устойчивость автомобиля, но при этом лучше подходит для спортивного стиля вождения

- водителям со спортивными амбициями предоставляется возможность более активного стиля вождения
- предназначен только для хороших дорожных условий, сухого дорожного полотна и хорошей видимости дороги

C Comfort

- комфортный режим движения с оптимальным расходом топлива
- компромисс между тяговым усилием и устойчивостью
- рекомендуется для всех состояний дорожного полотна

E Eco

- доступно только для автомобилей с автоматической коробкой передач
- режим движения с особенно оптимальным расходом топлива
- компромисс между тяговым усилием и устойчивостью
- рекомендуется для всех состояний дорожного полотна

- i** В зависимости от ситуации и типа двигателя в режимах движения **E** и **C** цилиндры могут отключаться на некоторое время.
- i** Настройки системы ESP® в режимах движения **E** и **C** ориентированы на курсовую устойчивость. В связи с этим рекомендуется выбирать один из этих режимов движения, особенно при транспортировке груза на крыше, в режиме эксплуатации с прицепом, а также при полностью загруженном автомобиле или перевозке максимального числа пассажиров.

Следующие системы изменяют свои характеристики в зависимости от режима движения:

- Привод
 - Система управления работой двигателя и коробки передач
 - Активная система поддержания дистанции DISTRONIC
- Система ESP®
- **Автомобили с функцией адаптивного изменения жесткости амортизаторов:** ходовая часть
- Электроусилитель рулевого управления

Информация об индикации нагрузки на крышу

Определенные режимы движения и настройки системы ESP® не подходят для транспортировки груза на крыше.

При настройке или выборе одного из таких режимов движения в качестве предупреждения появляется символ . Если отображается этот символ, выбранный режим движения не предназначен для транспортировки груза на крыше.

Это касается следующих режимов движения:

- Режим движения **Sport**
- Режим движения **Individual** с настройкой системы ESP® Sport

- i** Символ также отображается в следующих ситуациях:
 - В пределах тем настроек, если соответствующий режим движения сохранен. Дополнительную информацию о темах настроек см. .
 - В пределах индикации восстановления, если последний активный режим движения не подходит для транспортировки груза на крыше

Дополнительную информацию об индикации восстановления см. (→ стр. 170).

Выбор режима движения

- В зависимости от комплектации автомобиль оснащен либо переключателем, либо кнопкой переключения.

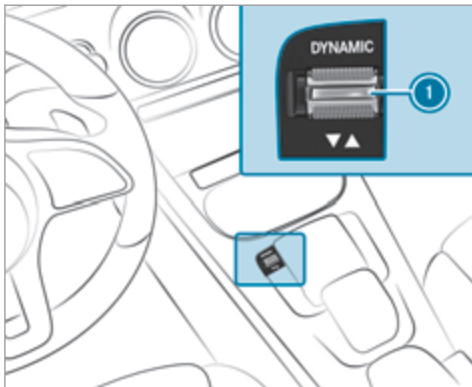

- Нажмите переключатель DYNAMIC SELECT ① вперед или назад. На мультимедийном дисплее отобразится выбранный режим движения.

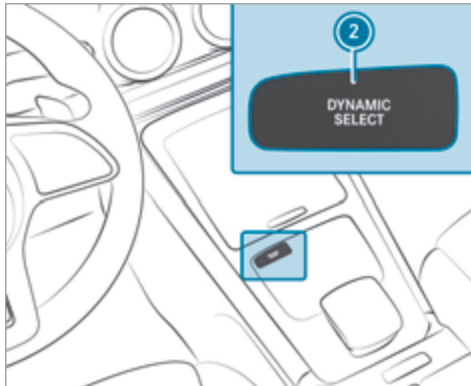

- Нажмите кнопку DYNAMIC SELECT ②. На мультимедийном дисплее появится меню DYNAMIC SELECT.
- Повторно нажмите кнопку DYNAMIC SELECT ②. Отобразится выбранный режим движения.

Конфигурирование системы DYNAMIC SELECT (мультимедийная система)

Мультимедийная система:

Установки

 Автомобиль

 DYNAMIC SELECT

Установка режима движения «I»

- Выберите [Конфигур.Individual](#).
- Выберите и установите категорию.

Включение или выключение индикации восстановления данных

- Включите или выключите [Запрос при старте](#).

Функция включена: при следующем запуске двигателя на дисплее появится запрос о восстановлении последнего активного режима движения. Если функция ECO Start-Stop была выключена, появится дополнительный запрос, следует ли оставить функцию выключенной.

- Запрос появляется только, если последние активные настройки отличаются от стандартных настроек.

Функция выключена: при следующем запуске двигателя автоматически происходит установка режима движения . Функция ECO Start-Stop автоматически активируется.

- ❗ Эту функцию необходимо включать по отдельности для каждого профиля пользователя. Только если данная функция включена, для соответствующего профиля пользователя сохраняются режим движения и настройка функции ECO-Start-Stop, использовавшиеся в последней поездке.

Индикация данных автомобиля

Мультимедийная система:



- ▶ Выберите **Автомобиль**.
Отображаются данные автомобиля.

Отображение данных двигателя

Мультимедийная система:



- ▶ Выберите **Двигатель**.
Отобразятся данные двигателя.

- ❗ Фактически достигаемые (максимальные) значения мощности и крутящего момента двигателя могут отличаться от сертифицированных значений в пределах допусков согласно предписа-

ниям для конкретной страны (основание: ЕС-ЭКЕ № 85 или предписания конкретной страны).

Факторами влияния являются, например:

- высота над уровнем моря
- качество топлива
- температура наружного воздуха
- рабочая температура двигателя

- ❗ Отображаемые значения предназначены только для ознакомления. Отображаемые на мультимедийном дисплее значения мощности двигателя и крутящего момента двигателя могут отличаться от фактических значений.

Вызов индикации расхода топлива

Мультимедийная система:



- ▶ Выберите **Расход**.
Отобразятся текущие и средние показатели расхода топлива.

Механическая коробка передач

Пользование рычагом переключения передач

- ⚠ **ОСТОРОЖНО** Опасность аварии и получения травмы при оставлении детей в автомобиле без присмотра

Если Вы оставляете в автомобиле детей без присмотра, то они могут, в частности:

- открыть двери и тем самым причинить вред другим людям или участникам дорожного движения,
- выйти из автомобиля и столкнуться с проезжающим автомобилем,
- задействовать элементы комплектации автомобиля и, например, оказаться защемленными.

Кроме того, дети могут привести автомобиль в движение, например следующим образом:

- отпустив стояночный тормоз,
 - изменив положение АКП,
 - запустив двигатель.
- ▶ Никогда не оставляйте детей в автомобиле без присмотра.

- ▶ Покидая автомобиль, всегда берите ключ с собой и запирайте автомобиль.
- ▶ Храните ключ в недоступном для детей месте.

! **УКАЗАНИЕ** Повреждение двигателя и коробки передач вследствие переключения на слишком низкую передачу

- ▶ При переключении между передачами **5** и **6** нажимайте рычаг переключения передач вправо.
- ▶ При высокой скорости движения не переключайте на более низкую передачу.

! **УКАЗАНИЕ** Повреждение сцепления вследствие ненадлежащего использования

При удержании автомобиля с не полностью включенным сцеплением на подъемах возможно повреждение сцепления.

- ▶ Не используйте не полностью включенное сцепление для удержания автомобиля на подъемах.

! **УКАЗАНИЕ** Повреждение коробки передач вследствие переключения на передачу заднего хода **R** во время движения

- ▶ Включайте передачу заднего хода **R** только на стоящем автомобиле.

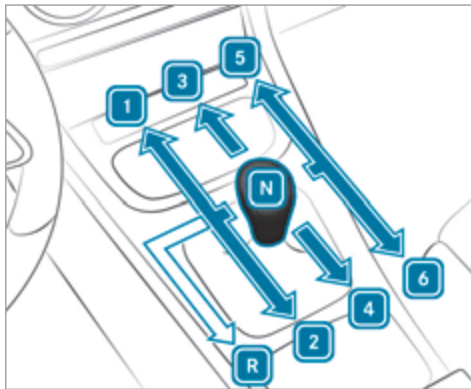

- R** Передача заднего хода
- 1** - **6** Передачи переднего хода
- N** Холостой ход

▶ **Включение передач переднего хода **1** - **6** или холостого хода **N**:**

- Полностью выжмите педаль сцепления.
- Переведите рычаг переключения передач в необходимое положение.

▶ **Включение передачи заднего хода **R**:**

- Полностью выжмите педаль сцепления.
- Потяните рычаг переключения передач вверх, нажмите влево и затем потяните его назад.

Рекомендация по выбору передачи

Рекомендация по выбору передачи является указанием по экономичному стилю вождения.



- ▶ При появлении на мультифункциональном дисплее рекомендации по выбору передачи  переключите коробку передач на рекомендуемую передачу.

Автоматическая коробка передач

Рычаг управления АКП DIRECT SELECT

Функционирование селектора АКП DIRECT SELECT

- ⚠ ОСТОРОЖНО** Опасность аварии вследствие неквалифицированного переключения передач

Если частота вращения двигателя превышает частоту вращения холостого хода, и Вы включаете положение коробки передач **D** или **R**, то возможно резкое ускорение автомобиля.

- ▶ При включении положения АКП **D** или **R** в неподвижном автомобиле всегда сильно нажимайте на педаль тормоза и при этом не нажимайте на педаль акселератора.

- ⚠ ОСТОРОЖНО** Опасность аварии и получения травмы при оставлении детей в автомобиле без присмотра

Если Вы оставляете в автомобиле детей без присмотра, то они могут, в частности:

- открыть двери и тем самым причинить вред другим людям или участникам дорожного движения,
- выйти из автомобиля и столкнуться с проезжающим автомобилем,
- задействовать элементы комплектации автомобиля и, например, оказаться защемленными.

Кроме того, дети могут привести автомобиль в движение, например следующим образом:

- отпустив стояночный тормоз,
 - изменив положение АКП,
 - запустив двигатель.
- ▶ Никогда не оставляйте детей в автомобиле без присмотра.
 - ▶ Покидая автомобиль, всегда берите ключ с собой и запирайте автомобиль.

- ▶ Храните ключ в недоступном для детей месте.

С помощью селектора АКП DIRECT SELECT можно изменять положение АКП. Выбранное в данный момент положение АКП отображается на мультифункциональном дисплее.

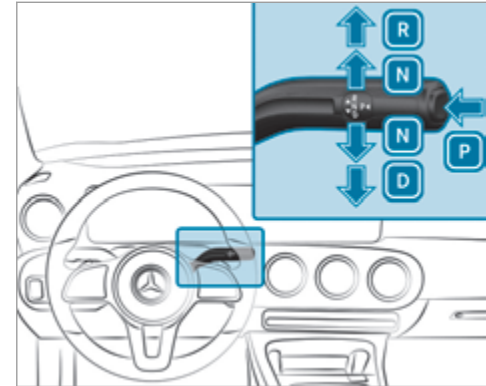

- P** Парковочное положение
- R** Передача заднего хода

- N** Холостой ход
- D** Положение для движения

Включение передачи заднего хода «R»

- ▶ Нажмите на педаль тормоза и переведите селектор АКП DIRECT SELECT вверх с преодолением первой точки сопротивления.

Включение холостого хода «N»

- ▶ Нажмите на педаль тормоза и переведите селектор АКП DIRECT SELECT вверх или вниз до первой точки сопротивления.

- ⓘ Для включения холостого хода **N** при включенном зажигании переведите селектор АКП на несколько секунд вверх или вниз до первой точки сопротивления.

Теперь, отпустив педаль тормоза, можно свободно перемещать автомобиль, например толкать его или производить его буксировку.

Если автоматическая коробка передач при выключенном зажигании или открывании двери водителя должна оставаться в положении холостого хода **N, выполните следующие действия:**

- ▶ Нажмите на педаль тормоза и в неподвижном состоянии автомобиля включите холостой ход **N**.
- ▶ Отпустите педаль тормоза.

- ▶ Выключите зажигание.

- ⓘ Если после этого Вы выходите из автомобиля и оставляете ключ в автомобиле, то автоматическая коробка передач и далее остается в положении холостого хода **N**.

Включение парковочного положения «P»

- ▶ Учитывайте указания по остановке автомобиля (→ стр. 184).
- ▶ Нажимайте на педаль тормоза, пока автомобиль не остановится.

- ▶ В неподвижном состоянии автомобиля нажмите кнопку **P**. Если отображается индикация положения АКП **P**, парковочное положение включено. Если индикация положения АКП **P** не отображается, зафиксируйте автомобиль во избежание откатывания.

- ⓘ В зависимости от ситуации переключение в положение **P** может занять некоторое время. В связи с этим всегда следите за индикацией положения АКП.

Переключение в парковочное положение **P** производится автоматически при выполнении одного из следующих условий:

- В остановленном автомобиле в положении АКП **D** или **R** Вы выключаете зажигание.

- В неподвижном состоянии автомобиля или при очень низкой скорости движения в положении АКП **D** или **R** Вы открываете дверь водителя.

- ⓘ Для маневрирования с открытой дверью водителя откройте ее в неподвижном состоянии автомобиля и повторно включите положение АКП **D** или **R**.

- ⓘ Очень низкая температура наружного воздуха, приблизительно ниже -20°C , может привести к невозможности переключения коробки передач при выключенном двигателе из положения **P** в другое положение АКП. В этом случае измените положение АКП только при работающем двигателе.

Включение положения для движения «D»

- ▶ Нажмите на педаль тормоза и переведите селектор АКП DIRECT SELECT вниз с преодолением первой точки сопротивления.

В положении АКП **D** автоматическая коробка передач автоматически переключает передачи. Это зависит в том числе от следующих факторов:

- выбранный режим движения
- положение педали газа
- текущая скорость движения

Проблемы с коробкой передач

Проблемы при переключении передач

Возможная причина:

- Утечка масла из коробки передач.
- ▶ Немедленно проверьте коробку передач в специализированной мастерской с квалифицированным персоналом.

Ухудшаются характеристики ускорения, передачи больше не переключаются.

Возможная причина:

- Коробка передач работает в аварийном режиме эксплуатации.
- ▶ Остановитесь с учетом ПДД.
- ▶ Переключите коробку передач в положение **P**.
- ▶ Выключите двигатель.
- ▶ Подождите не менее десяти секунд.
- ▶ Перезапустите двигатель.
- ▶ Переключите коробку передач в положение **D**.
- ▶ Немедленно проверьте коробку передач в специализированной мастерской с квалифицированным персоналом.

Переключение передач вручную

! **УКАЗАНИЕ** Гибридный автомобиль с возможностью зарядки от внешней электросети

▶ Соблюдайте указания в руководстве по эксплуатации дополнительного оборудования. В противном случае Вы можете не распознать опасность.

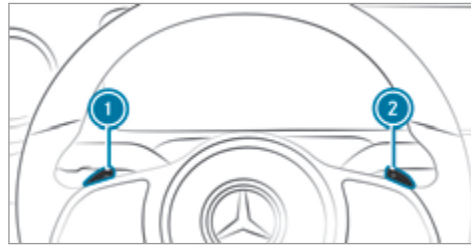

Если автоматическая коробка передач переключена в положение **D**, с помощью подрулевых селекторов АКП можно переключать передачи вручную. Если это возможно, в зависимости от задействованного подрулевого селектора АКП автоматическая коробка передач переключится на более высокую или более низкую передачу.

Для переключения автоматической коробки передач вручную у Вас имеются два варианта:

- кратковременная настройка
- постоянная настройка

При выключении функции переключения передач вручную передачи будут переключаться автоматически.

Кратковременная настройка:

▶ **Включение:** потяните подрулевой селектор АКП **1** или **2**.

Функция переключения передач вручную будет включена на некоторое время. В индикации положения АКП отобразятся **M** и текущая передача.

i Как долго останется включенной функция переключения передач вручную, зависит от различных факторов.

Функция переключения передач вручную может быть автоматически выключена в следующих случаях:

- при смене режима движения
- при перезапуске двигателя автомобиля
- при повторном включении положения АКП **D**

- при изменении стиля вождения

- ▶ **Переключение на более высокую передачу:** потяните подрулевой селектор АКП ②.
- ▶ **Переключение на более низкую передачу:** потяните подрулевой селектор АКП ①. Если потянуть подрулевой селектор АКП ① и удерживать его в этом положении, коробка передач переключится на самую низкую передачу из возможных.
- ▶ **Выключение:** потяните подрулевой селектор АКП ② и удерживайте его в этом положении. В индикации положения АКП отобразится **D**.

Постоянная настройка:

- ▶ Выберите режим движения **I** (→ стр. 170).
- ▶ Выберите настройку привода **M** (→ стр. 170).

Рекомендация по выбору передачи

Рекомендация по выбору передачи является указанием по экономичному стилю вождения.

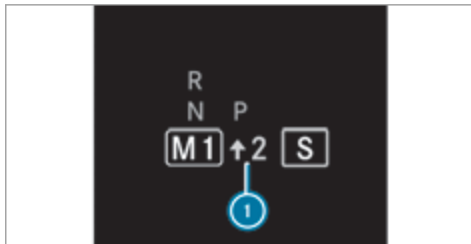

- ▶ При появлении рекомендации по выбору передачи ① рядом с индикацией положения АКП: переключите коробку передач на рекомендуемую передачу.

Использование режима «кикдаун»

- ▶ **Максимальное ускорение:** полностью выжмите педаль газа с преодолением точки сопротивления.

Для защиты двигателя от превышения допустимой частоты вращения автоматическая коробка передач при максимальной частоте вращения двигателя переключается на следующую более высокую передачу.

Функционирование режима движения накатом

! **УКАЗАНИЕ** Гибридный автомобиль с возможностью зарядки от внешней электросети

- ▶ Соблюдайте указания в руководстве по эксплуатации дополнительного оборудования. В противном случае Вы можете не распознать опасность.

При предусмотрительном стиле вождения режим движения накатом помогает снизить расход топлива.

Режим движения накатом характеризуется следующими свойствами:

- Двигатель внутреннего сгорания отсоединяется от трансмиссии и продолжает работать в режиме холостого хода.
- Индикация положения КП **D** отображается зеленым цветом.

Режим движения накатом включается при выполнении следующих условий:

- Выбран режим движения **E**.
- Значение скорости движения находится в соответствующем диапазоне.

- Выбран подходящий маршрут движения, например без крутых подъемов, уклонов или поворотов с малым радиусом.
 - К фаркопу не подсоединен прицеп или кронштейн для велосипедов.
 - Вы не нажимаете на педаль газа или тормоза (кроме случаев легкого торможения).
- i** Режим движения накатом также можно включить, если в режиме движения  для привода выбрана настройка Eco.

Если одно из условий не выполняется, режим движения накатом снова отключится.

Автомобили с активной системой поддержания дистанции DISTRONIC: при активированной активной системе поддержания дистанции DISTRONIC режим движения накатом недоступен.

Включению режима движения накатом также могут препятствовать следующие параметры:

- подъем;
- уклон;
- температура;
- высота;
- скорость движения;
- рабочее состояние двигателя;

- дорожная ситуация.
- i** Режим движения накатом можно выключить с помощью подрулевого селектора АКП (→ стр. 175).

Функционирование системы 4MATIC

Система 4MATIC обеспечивает привод на все четыре колеса. Если ведущее колесо прокручивается ввиду недостаточного сцепления, система 4MATIC совместно с системами ESP® и 4ETS увеличивает тяговое усилие Вашего автомобиля.

Система 4MATIC не может уменьшить опасность аварии при несоответствующем стиле вождения и не может отменить действие законов физики. Система 4MATIC не может учитывать дорожные и погодные условия, а также дорожную ситуацию. Система 4MATIC является лишь вспомогательным средством. Ответственность, в особенности за соблюдение безопасной дистанции до движущегося впереди автомобиля и скорости движения, своевременное торможение и соблюдение полосы движения, несете лично Вы.

- i** Только при использовании в зимних дорожных условиях зимних шин (шины M+S), при необходимости с цепями противоскольжения, дости-

гается максимальная эффективность системы 4MATIC.

Заправка топливом

Заправка автомобиля топливом

⚠ ОСТОРОЖНО Опасность пожара- и взрыва топлива

Топливо легко воспламеняется.

- ▶ Не допускайте воздействия огня и прямого света, курения и образования искр.
- ▶ Перед заправкой выключите зажигание и автономный отопитель (если имеется) и не включайте их до завершения заправки.

⚠ ОСТОРОЖНО Опасность травмирования топливом

Топливо токсично и вредно для здоровья.

- ▶ Не допускайте попадания топлива на кожу, в глаза или на одежду, а также его проглатывания.
- ▶ Не вдыхайте топливные пары.
- ▶ Не допускайте детей к топливу.

- ▶ В процессе заправки двери и окна должны быть закрыты.

Если Вы или другие люди имели контакт с топливом, соблюдайте следующие пункты:

- ▶ Немедленно тщательно смойте топливо с кожи водой и мылом.
- ▶ Если топливо попало в глаза, незамедлительно промойте глаза большим количеством чистой воды. Срочно обратитесь за медицинской помощью.
- ▶ При проглатывании топлива незамедлительно обратитесь за медицинской помощью. Не вызывайте рвоту.
- ▶ Немедленно смените загрязненную топливом одежду.

⚠ ОСТОРОЖНО Опасность пожара и взрыва из-за электростатического заряда

Электростатический заряд может воспламенить пары топлива.

- ▶ Прежде чем открыть крышку горловины топливного бака или взяться за заправочный пистолет раздаточной колонки, коснитесь металлического кузова автомобиля.

- ▶ Не садитесь в автомобиль во время заправки топливом, чтобы не получить новый электростатический заряд.

⚠ ОСТОРОЖНО Опасность пожара из-за топливной смеси

Автомобили с дизельным двигателем:

При смешивании дизельного топлива с бензином точка воспламенения топливной смеси ниже, чем у чистого дизельного топлива.

При работающем двигателе детали системы выпуска ОГ могут незаметно перегреться.

- ▶ Никогда не заправляйте автомобиль бензином.
- ▶ Никогда не подмешивайте бензин в дизельное топливо.

! ВНИМАНИЕ Повреждение вследствие использования ненадлежащего топлива

Автомобили с бензиновым двигателем:

Даже небольшое количество ненадлежащего топлива может привести к повреждению топливной системы, двигателя и системы нейтрализации ОГ.

- ▶ Заправляйте автомобиль только неэтилированным бессернистым топливом для бензинового двигателя, соответствующим европейскому стандарту EN 228, или аналогичным топливом.

Топливо этой спецификации может содержать до 10 % этанола. Для Вашего автомобиля подходит топливо E10.

Ни в коем случае не заправляйте автомобиль следующими видами топлива:

- дизельным топливом;
- обычным бензином с октановым числом ниже ИОЧ 91;
- бензином с содержанием этанола более 10 об. %, например E15, E20, E85, E100;
- бензином с содержанием метанола более 3 об. %, например M15, M30;
- бензином с металлосодержащими присадками.

Если Вы по ошибке заправили автомобиль ненадлежащим топливом:

- ▶ Не включайте зажигание.
- ▶ Обратитесь в специализированную мастерскую с квалифицированным персоналом.

! **УКАЗАНИЕ** Повреждение вследствие использования ненадлежащего топлива

Автомобили с дизельным двигателем:

Даже небольшое количество ненадлежащего топлива может привести к повреждениям топливной системы, двигателя и системы нейтрализации ОГ.

▶ Заправляйте автомобиль только бессернистым дизельным топливом, отвечающим европейскому стандарту EN 590, или аналогичным топливом.

В странах, где отсутствует бессерное дизельное топливо, заправляйтесь только низкосернистым дизельным топливом с содержанием серы менее 50 мд.

▶ **Автомобили без сажевого фильтра:** заправляйте только дизельным топливом с содержанием серы менее 500 мд.

Ни в коем случае не заправляйте автомобиль следующими видами топлива:

- бензин
- судовое дизельное топливо
- топливо для котельных

- чистый биодизель или растительное масло
- керосин или авиационный керосин

При непреднамеренной заправке ненадлежащим топливом:

- ▶ Не включайте зажигание.
- ▶ Обратитесь в специализированную мастерскую с квалифицированным персоналом.

! **УКАЗАНИЕ** Не заправляйте дизельным топливом автомобили с бензиновыми двигателями

Если Вы по ошибке заправили автомобиль ненадлежащим топливом:

- Не включайте зажигание. В противном случае топливо может попасть в двигатель.

Даже небольшое количество ненадлежащего топлива может привести к повреждению топливной системы и двигателя. Расходы на ремонт очень высоки.

- ▶ Обратитесь в специализированную мастерскую с квалифицированным персоналом.
- ▶ Обратитесь в специализированную мастерскую с квалифицированным персоналом

▶ для полного опорожнения топливного бака и топливопроводов.

! **УКАЗАНИЕ** Не заправляйте бензином автомобили с дизельным двигателем

Если Вы по ошибке заправили автомобиль ненадлежащим топливом:

- Не включайте зажигание. В противном случае топливо может попасть в топливную систему.

Даже небольшое количество ненадлежащего топлива может привести к повреждению топливной системы и двигателя. Расходы на ремонт очень высоки.

- ▶ Обратитесь в специализированную мастерскую с квалифицированным персоналом.
- ▶ Обратитесь в специализированную мастерскую с квалифицированным персоналом для полного опорожнения топливного бака и топливопроводов.

! **УКАЗАНИЕ** Повреждение топливной системы из-за переполненного топливного бака

- ▶ Заполняйте топливный бак только до отключения заправочного пистолета.

Если Вы залили слишком много топлива, например, из-за неисправной топливораздаточной колонки:

- ▶ Не включайте зажигание.
- ▶ Обратитесь в специализированную мастерскую с квалифицированным персоналом.

! **УКАЗАНИЕ** Выплескивающееся топливо при вынимании пистолета раздаточной колонки

- ▶ Заполняйте топливный бак только до отключения заправочного пистолета.

! **УКАЗАНИЕ** Подключаемый гибрид

- ▶ Для автомобилей с бензиновым двигателем соблюдайте указания, приведенные в руководстве по эксплуатации дополнительного оборудования. В противном случае Вы можете не распознать опасность.

Условия

- Замки автомобиля разблокированы.

i Не садитесь в автомобиль во время заправки топливом. Это может привести к накоплению Вами статического заряда.

Соблюдайте указания относительно эксплуатационных материалов и топлива.

Рекомендуемое октановое число для Вашего автомобиля указано на информационной табличке с внутренней стороны откидной крышки заправочного люка.

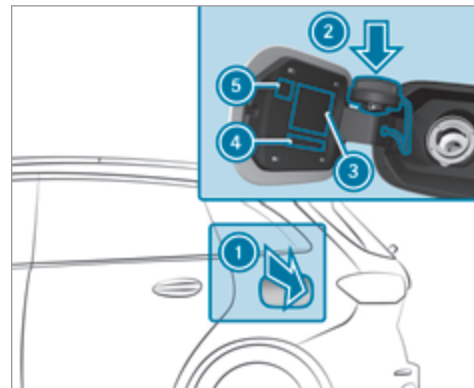

- 1 Откидная крышка заправочного люка
- 2 Держатель крышки горловины топливного бака
- 3 Таблица давления воздуха в шинах
- 4 Сорт топлива
- 5 QR-код карты экстренной помощи

▶ Нажмите на заднюю часть откидной крышки заправочного люка **1**.

▶ Поверните крышку горловины топливного бака влево и снимите ее.

- ▶ Вставьте крышку горловины топливного бака сверху в держатель ②.
- ▶ Полностью введите наливной патрубков заправочного пистолета в горловину топливного бака, зафиксируйте его и заправьте автомобиль топливом.
- ▶ Заполняйте топливный бак только до момента отключения заправочного пистолета.
- ① **Автомобили с дизельным двигателем:** горловина топливного бака предназначена для заправки на топливораздаточных колонках для дизельного топлива.
- ① **Автомобили с дизельным двигателем:** если топливо в топливном баке израсходовано полностью, долейте не менее 5 л дизельного топлива.
- ① **Автомобили с дизельным двигателем:** при добавлении топлива из канистры используйте наливной патрубков большого диаметра для автомобилей с дизельным двигателем. В противном случае наливной патрубков будет невозможно вставить в горловину топливного бака.
- ▶ Установите крышку горловины топливного бака на горловину и поверните вправо до фиксации с характерным звуком.
- ▶ Закройте откидную крышку заправочного люка ①.

AdBlue® (только автомобили с дизельным двигателем)

Указания по доливу AdBlue®

AdBlue® – это растворимая в воде жидкость для нейтрализации оксидов азота в ОГ дизельных двигателей. Для надлежащего функционирования системы нейтрализации ОГ используйте только реагент AdBlue®, соответствующий стандарту ISO 22241.

AdBlue® обладает следующими свойствами:

- не токсичен;
- без цвета и запаха;
- негорюч.

При открывании бака AdBlue® возможен выход незначительного количества аммиачных паров. Производите заправку бака AdBlue® только в хорошо вентилируемых помещениях.

Не допускайте попадания AdBlue® на кожу, в глаза или на одежду. Берегите AdBlue® от детей.

Не допускайте проглатывания AdBlue®. При проглатывании AdBlue® немедленно тщательно промойте рот. Выпейте большое количество воды. Срочно обратитесь за медицинской помощью.

Учитывайте указания по эксплуатационным материалам (→ стр. 372).

Реагент AdBlue® можно получить здесь:

- Можно произвести заправку AdBlue® в специализированной мастерской с квалифицированным персоналом, например на авторизованной СТОА Mercedes-Benz, в отделе срочного обслуживания.
- AdBlue® предлагается на многочисленных автозаправочных станциях с раздаточной колонкой AdBlue®.
- В качестве альтернативы AdBlue® предлагается в специализированных мастерских с квалифицированным персоналом, например на авторизованной СТОА Mercedes-Benz и на многочисленных заправках в заправочных канистрах AdBlue® или в заправочных бутылках AdBlue®.
- ① При доливе из заправочной емкости проследите, чтобы реагент не проливался за края заливной горловины.

Долив AdBlue®

! **УКАЗАНИЕ** Повреждение двигателя из-за попадания восстановителя AdBlue® в топливо

- ▶ Восстановитель AdBlue® запрещается заливать в топливный бак.
- ▶ Заливайте восстановитель AdBlue® только в бак для восстановителя AdBlue®.
- ▶ Избегайте переполнения бака для восстановителя AdBlue®.

! **УКАЗАНИЕ** Загрязнение салона автомобиля из-за вытекающего восстановителя AdBlue®

- ▶ После добавления восстановителя AdBlue® тщательно закрывайте заправочную канистру.
- ▶ Избегайте длительной транспортировки заправочных канистр с восстановителем AdBlue® в автомобиле.

Условия

- Замки автомобиля разблокированы.

Если на мультифункциональном дисплее последовательно отображаются следующие сообщения, в бак необходимо долить AdBlue®:

- **Долить AdBlue** См."Руководство". Уровень AdBlue® упал ниже отметки минимального запаса. Долейте не менее 5 л AdBlue®.
- **Долейте AdBlue Авар.ход через XXX км** См."Руководство". Низкий уровень AdBlue® приводит к ограничению мощности после прохождения отображаемого оставшегося расстояния. Долейте не менее 5 л AdBlue®.
- **Долейте XX,Хл AdBlue Авар. ход: макс. XXXкм/ч** Пуск невозм.чер. XXXкм. Низкий уровень AdBlue® приводит к ограничению мощности начиная с отображаемого значения скорости. После прохождения отображаемого оставшегося расстояния пуск двигателя будет более невозможен. Долейте как минимум отображаемое количество AdBlue®.
- **Долейте XX,Хл AdBlue Включ.зажиг., ждите 60 с, иначе запуск невозможен.** Запас AdBlue® израсходован. Пуск двигателя более невозможен. Долейте как минимум отображаемое количество AdBlue®. Включите зажигание и подождите приблизительно 60 секунд. Запустите двигатель.

Можно включить индикацию запаса хода и уровня AdBlue® на мультифункциональном дисплее в меню **ТО**.

- ⓘ Отображаемый запас хода AdBlue® в значительной степени зависит от стиля вождения и условий эксплуатации. Поэтому фактический запас хода может отличаться от расчетного.

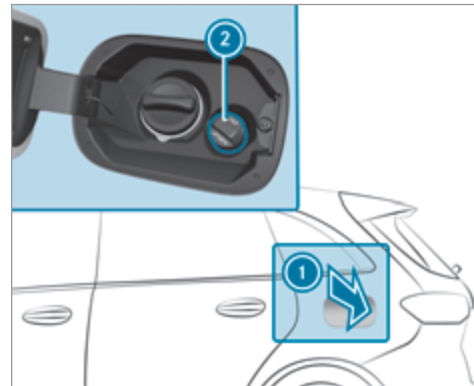
Открытие крышки горловины бака для AdBlue®

- ▶ Нажмите на заднюю часть откидной крышки заправочного люка ①.
- ▶ Поверните крышку горловины бака для AdBlue® ② влево и снимите ее.
- ① Можно также вставить крышку горловины бака для AdBlue® в держатель для крышки в шарнирном рычаге откидной крышки заправочного люка.

Долив AdBlue®

Mercedes-Benz рекомендует доливать AdBlue® на раздаточной колонке. Если нет доступной раздаточной колонки для AdBlue®, можно долить AdBlue® из канистры.

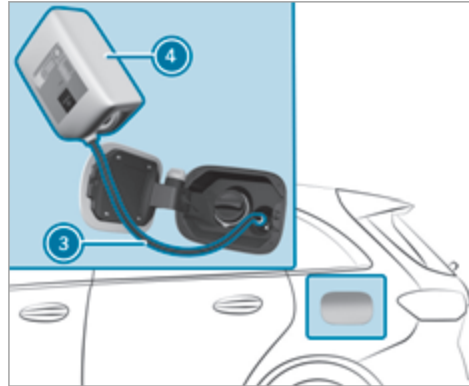

- ▶ Отверните пробку заправочной канистры с AdBlue® ④.
- ▶ Наверните вручную однонаправленный шланг ③ на горловину заправочной канистры с AdBlue® ④.
- ▶ Наверните вручную однонаправленный шланг ③ на наливной патрубок автомобиля.

- ▶ Поднимите и переверните заправочную канистру с AdBlue® ④.
- ▶ Когда бак для AdBlue® будет заполнен, процесс заполнения остановится.
- ▶ Заправочную канистру с AdBlue® ④ можно снять, даже если она опорожнена не полностью.
- ▶ Отверните однонаправленный шланг ③ и заправочную канистру с AdBlue® ④ в обратной последовательности и закройте канистру пробкой.
- ▶ Наденьте крышку горловины бака для AdBlue® ② и поверните вправо до фиксации со щелчком.
- ▶ Закройте откидную крышку заправочного люка ①.
- ▶ Включите зажигание минимум на 60 секунд.
- ① Если пуск двигателя был невозможен из-за отсутствия AdBlue® в баке, требуется до 60 секунд, чтобы система распознала произведенный долив.
- ▶ Запустите двигатель автомобиля.
- ① Старайтесь не возить заправочную канистру с AdBlue® в автомобиле постоянно.

Паркование

Выключение автомобиля

- ⚠ ОСТОРОЖНО** Опасность аварии и травмирования вследствие откатывания недостаточно зафиксированного автомобиля.

Если автомобиль остановлен без выполнения достаточной фиксации, то даже при незначительном уклоне может произойти его неконтролируемое откатывание.

- ▶ На подъемах или уклонах поверните передние колеса так, чтобы, в случае если автомобиль придет в движение, он откатился к бордюрному камню.
- ▶ Задействуйте стояночный тормоз.
- ▶ Автомобили с автоматической коробкой передач: переключите коробку передач в положение **P**.
- ▶ Автомобили с механической коробкой передач: включите передачу **1** или передачу заднего хода **R**.

- ⚠ ОСТОРОЖНО** Опасность пожара при нагретых деталях системы выпуска ОГ

Горючие материалы, такие как, например, листва, трава или ветки, могут воспламениться.

- ▶ При постановке автомобиля на стоянку следите за тем, чтобы никакие легковоспламеняющиеся материалы не соприкасались с сильно нагретыми деталями автомобиля.
- ▶ Не паркуйте автомобиль на сухих лугах или скошенных полях.

- ⚠ ОСТОРОЖНО** Опасность аварии и получения травмы при оставлении детей в автомобиле без присмотра

Если Вы оставляете в автомобиле детей без присмотра, то они могут, в частности:

- открыть двери и тем самым причинить вред другим людям или участникам дорожного движения,
- выйти из автомобиля и столкнуться с проезжающим автомобилем,

- задействовать элементы комплектации автомобиля и, например, оказаться защемленными.

Кроме того, дети могут привести автомобиль в движение, например следующим образом:

- отпустив стояночный тормоз,
- изменив положение АКП,
- запустив двигатель.
- ▶ Никогда не оставляйте детей в автомобиле без присмотра.
- ▶ Покидая автомобиль, всегда берите ключ с собой и запирайте автомобиль.
- ▶ Храните ключ в недоступном для детей месте.

- ❗ УКАЗАНИЕ** Повреждение автомобиля из-за откатывания

- ▶ Всегда надлежащим образом предохраняйте автомобиль от откатывания.

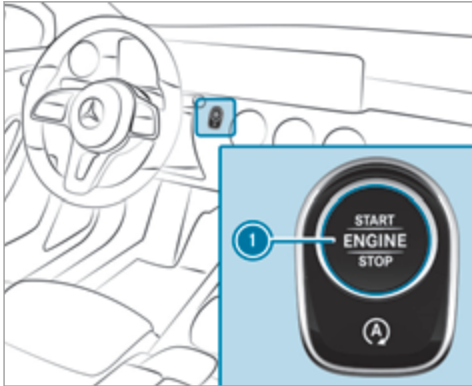

- ▶ Остановите автомобиль, нажав на педаль тормоза.
- ▶ На подъемах или уклонах поверните передние колеса так, чтобы в случае движения автомобиль откатился к бордюрному камню.
- ▶ Задействуйте электрический стояночный тормоз.

- ▶ **Автомобили с механической коробкой передач:** включите передачу **1** или передачу заднего хода **R**.
 - ▶ **Автомобили с автоматической коробкой передач:** в остановленном автомобиле при нажатой педали тормоза переключите АКП в положение **P** (→ стр. 174).
 - ▶ Выключите двигатель и зажигание нажатием кнопки **1**.
 - ▶ Медленно отпустите рабочий тормоз.
 - ▶ Выйдите из автомобиля и закройте его.
- i** После выключения двигателя боковыми стеклами и панорамной крышей со сдвижным люком можно управлять еще в течение примерно четырех минут при закрытой двери водителя.

Устройство дистанционного открывания ворот гаража

Программирование кнопок устройства дистанционного открывания ворот гаража

⚠ ОПАСНО Опасность для жизни вследствие отработавших газов

Двигатели внутреннего сгорания производят выброс токсичных отработавших газов, например, монооксид углерода. Вдыхание этих отработавших газов вредит здоровью и приводит к отравлениям.

- ▶ Ни в коем случае не оставляйте двигатель и, если имеется, систему отопления независимого действия, включенными в закрытых помещениях без достаточной вентиляции.

⚠ ВНИМАНИЕ Опасность травмирования в результате защемления при открывании и закрывании ворот

При управлении или программировании интегрированного устройства дистанционного открывания ворот гаража люди, находящиеся в зоне движения ворот гаража, могут быть зажаты или задеты воротами гаража.

▶ Всегда следите за тем, чтобы никто не находился в зоне движения ворот гаража.

Условия

- Автомобиль припаркован вне гаража или вне зоны открывания ворот.
- Двигатель выключен.
- Зажигание включено.

ⓘ Функция открывания ворот гаража всегда доступна при включенном зажигании.

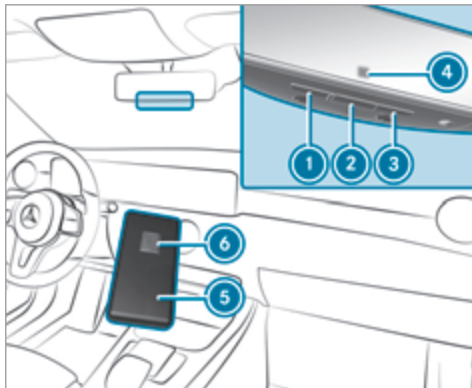

▶ Нажмите на подлежащую программированию кнопку ①, ② или ③ и держите ее нажатой. Контрольная лампа ④ мигает желтым светом.

ⓘ До начала мигания контрольной лампы желтым светом могут пройти до 20 секунд.

▶ Отпустите нажатую ранее кнопку. Контрольная лампа ④ продолжает мигать желтым светом.

▶ Направьте устройство дистанционного управления ⑤ с расстояния от 1 см до 8 см на кнопку ①, ② или ③.

▶ Нажмите на кнопку ⑥ на устройстве дистанционного управления ⑤ и держите ее нажатой до тех пор, пока не появится один из следующих сигналов:

- Контрольная лампа ④ постоянно горит зеленым светом. Программирование завершено.
- Контрольная лампа ④ мигает зеленым светом. Программирование успешно завершено. Дополнительно необходимо произвести синхронизацию переменного кода с системой управления воротами гаража.

▶ Если контрольная лампа ④ не горит или не мигает зеленым светом, то повторите процесс.

▶ Отпустите все кнопки.

ⓘ Устройство дистанционного управления приводом дистанционного открывания ворот гаража не входит в объем поставки устройства дистанционного открывания ворот гаража.

Осуществление синхронизации переменного кода

Условия

- Система открывания ворот гаража работает с переменным кодом.
 - Автомобиль находится в радиусе действия привода ворот гаража или наружных ворот.
 - Автомобиль, а также люди и предметы находятся за пределами зоны движения ворот гаража.
- ▶ Нажмите на кнопку программирования на блоке привода ворот.
У Вас есть 30 секунд для проведения следующего шага.
- ▶ Несколько раз подряд нажимайте на запрограммированную ранее кнопку ①, ② или ③ до тех пор, пока ворота не закроются.
Если ворота закрываются, то программирование завершено.
- ① Дополнительно прочтите руководство по эксплуатации привода дистанционного открывания ворот гаража.

Устранение проблем при программировании устройства дистанционного управления

- ▶ Проверьте, поддерживается ли рабочая частота передатчика устройства дистанционного управления ⑤.
- ▶ Произведите замену элементов питания в устройстве дистанционного управления ⑤.

Mercedes-Benz рекомендует обращаться для замены элемента питания ключа в специализированную мастерскую с квалифицированным персоналом.

- ▶ Удерживайте устройство дистанционного управления ⑤ под различными углами на расстоянии от 1 см до 8 см перед внутрисалонным зеркалом заднего вида. При этом сохраняйте каждое положение в течение не менее 25 секунд.
- ▶ Держите устройство дистанционного управления ⑤ под теми же углами на различных расстояниях перед внутренним зеркалом заднего вида. При этом сохраняйте каждое положение в течение не менее 25 секунд.
- ▶ При пользовании устройствами дистанционного управления, передающими сигнал только в течение ограниченного времени, до истечения времени передачи еще раз нажмите на кнопку ⑥ устройства дистанционного управления ⑤.

- ▶ Наведите антенный кабель устройства дистанционного открывания ворот гаража на устройство дистанционного управления.
- ① Поддержку и дополнительную информацию, касающуюся программирования, вы получите:
- в единой информационной службе HomeLink® по телефону: (0) 08000 466 354 65 или +49 (0) 6838 907-277
 - в Интернете: <https://www.homelink.com>

Открывание или закрывание ворот гаража

Условия

- Соответствующая кнопка была запрограммирована для управления воротами гаража.
- ▶ Нажмите на кнопку ①, ② или ③ и держите ее нажатой до тех пор, пока ворота гаража не откроются или не закроются.
- ▶ Если контрольная лампа ④ примерно через 20 секунд начинает мигать желтым светом, то снова нажмите на нажатую ранее кнопку и держите ее нажатой до тех пор, пока ворота гаража не откроются или не закроются.

Сброс памяти устройства дистанционного открывания ворот гаража

- ▶ Нажмите на кнопки ① и ③ и держите их нажатыми.
Контрольная лампа ④ горит желтым светом.
- ▶ Если контрольная лампа ④ горит зеленым светом, отпустите кнопки ① и ③.
Вся информация из памяти удалена.

Электрический стояночный тормоз

Функционирование электрического стояночного тормоза (автоматическое задействие)

⚠ ОСТОРОЖНО Опасность аварии и получения травмы при оставлении детей в автомобиле без присмотра

Если Вы оставляете в автомобиле детей без присмотра, то они могут, в частности:

- открыть двери и тем самым причинить вред другим людям или участникам дорожного движения,
- выйти из автомобиля и столкнуться с проезжающим автомобилем,

- задействовать элементы комплектации автомобиля и, например, оказаться защемленными.

Кроме того, дети могут привести автомобиль в движение, например следующим образом:

- отпустив стояночный тормоз,
- изменив положение АКП,
- запустив двигатель.

- ▶ Никогда не оставляйте детей в автомобиле без присмотра.
- ▶ Покидая автомобиль, всегда берите ключ с собой и запирайте автомобиль.
- ▶ Храните ключ в недоступном для детей месте.

Автомобили с механической коробкой передач:

Если до этого скорость движения автомобиля превышала 3 км/ч и автомобиль выполняет торможение до полной остановки, то задействуется электрический стояночный тормоз, если выполнено одно из следующих условий:

- Двигатель выключается.
- Дверь водителя открывается.

При удерживании автомобиля на месте функцией HOLD электрический стояночный тормоз задействуется, если выполнено одно из следующих условий:

- Двигатель выключается.
- Язычок ремня безопасности не вставлен в замок ремня безопасности сиденья водителя и дверь водителя открывается.
- Возникает неисправность в системе.
- Напряжение питания упало ниже нормы.
- Автомобиль стоит длительное время.

Если электрический стояночный тормоз задействован, то на комбинации приборов появляется красная контрольная лампа .

Если при открывании двери водителя электрический стояночный тормоз не задействован, то появляется сообщение **Опасность откатывания Задействуйте стояночный тормоз** См. "Руководство".

- ① При выключении двигателя функцией "ECO Start-Stopp" автоматическое задействие электрического стояночного тормоза не производится.
- ① Для предотвращения задействия потяните за ручку электрического стояночного тормоза (→ стр. 190).

Автомобили с автоматической коробкой передач:

Если коробка передач находится в положении **P** и выполняется одно из следующих условий, то производится задействие электрического стояночного тормоза:

- Двигатель выключается.
- Язычок ремня безопасности не вставлен в замок ремня безопасности сиденья водителя и дверь водителя открывается.
- ① Для предотвращения заедывания потяните за ручку электрического стояночного тормоза (→ стр. 190).

Задействие электрического стояночного тормоза производится также в следующих ситуациях:

- Функция HOLD удерживает автомобиль на месте.
- Активная система облегчения паркования удерживает автомобиль на месте.
- Активный ассистент поддержания дистанции DISTRONIC осуществляет полную остановку автомобиля.
- **Дополнительно должно быть выполнено одно из следующих условий:**
 - Двигатель выключается.

- Язычок ремня безопасности не вставлен в замок ремня безопасности сиденья водителя и дверь водителя открывается.
- Возникает неисправность в системе.
- Напряжение питания упало ниже нормы.
- Автомобиль стоит длительное время.

Если электрический стояночный тормоз задействован, то на комбинации приборов появляется красная контрольная лампа .

① При выключении двигателя функцией "ECO Start-Stop" автоматическое задействие электрического стояночного тормоза не производится.

Функционирование электрического стояночного тормоза (автоматическое отпущение)

Электрический стояночный тормоз отпускается при выполнении следующих условий:

- Дверь водителя закрыта.
- Двигатель работает.
- **Автомобили с механической коробкой передач:** включена передача, Вы отпускаете педаль сцепления и нажимаете на педаль газа.
- Вы нажимаете педаль тормоза и при нахождении автомобиля на ровной местности переключаете

коробку передач из положения холостого хода **N** в положение передачи заднего хода **R** или в положение передачи переднего хода (**1** - **6**).



- **Автомобили с автоматической коробкой передач:** коробка передач находится в положении **D** или **R** и Вы нажимаете на педаль газа или при нахождении автомобиля на ровной местности переключаете коробку передач из положения **P** в положение **D** или **R**.
- Если коробка передач находится в положении **R**, то дверь багажного отделения должна быть закрыта.
- Язычок ремня безопасности вставлен в замок ремня безопасности сиденья водителя.

Если электрический стояночный тормоз отпускается, то на комбинации приборов гаснет красная контрольная лампа .

Ручное задействование или отпущение электрического стояночного тормоза

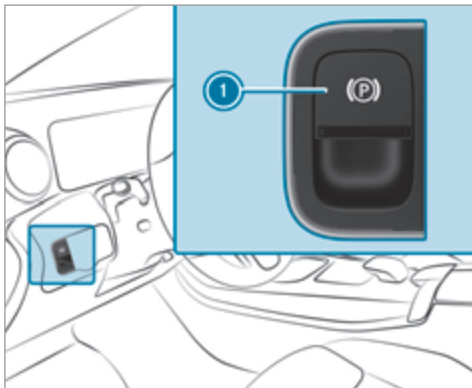
Задействование





- ▶ Нажмите на ручку ①. На комбинации приборов загорается красная контрольная лампа .
- ① Электрический стояночный тормоз надежно задействован только в том случае, если красная контрольная лампа  горит постоянно.

Отпущение

- ▶ Включите зажигание.
- ▶ Потяните за ручку ①. Красная контрольная лампа  на комбинации приборов гаснет.

Осуществление экстренного торможения

- ▶ Нажмите на ручку ① и держите ее нажатой. В то время как автомобиль еще движется, индицируется сообщение: **Стояночный тормоз Отпустить!** и мигает красная контрольная лампа .

При торможении до полной остановки автомобиля задействуется электрический стояночный тормоз. На комбинации приборов загорается красная контрольная лампа .

Информация о распознавании столкновения у припаркованного автомобиля

Если при включенном устройстве защиты от буксировки на заблокированном автомобиле распознается повреждение вследствие наезда, то Вы получите сообщение в мультимедийной системе при включении зажигания.

При этом Вы получите информацию о следующих пунктах:

- потенциально затронутый участок автомобиля,
- сила удара.

В следующих ситуациях возможно ложное срабатывание данной функции:

- Припаркованный автомобиль перемещается, например в двухэтажном гараже.
- ① Для предотвращения ложного срабатывания функции выключите устройство защиты от буксировки. При выключении устройства защиты от буксировки функция распознавания столкновения также выключается.

Системные пределы

Распознавание может быть ограничено в следующих ситуациях:

- при повреждениях автомобиля без удара, например при отломанном наружном зеркале заднего вида или при повреждении лакокрасочного покрытия ключом,
- при ударе вследствие наезда на низкой скорости,
- при не задействованном электрическом стояночном тормозе.

Указания по временному прекращению эксплуатации автомобиля

Прекращение эксплуатации автомобиля на срок более шести недель может привести к возникновению связанных с простоем неполадок автомобиля.

Кроме того, полная разрядка может привести к ослаблению функционирования или повреждению аккумуляторной батареи 12 В.

Автомобили с автоматической коробкой передач: не отсоединяйте аккумуляторную батарею 12 В даже при длительном времени простоя.

- ❗ Дополнительную информацию можно получить в специализированной мастерской с квалифицированным персоналом.

! УКАЗАНИЕ Подключаемый гибрид

- ▶ Соблюдайте указания по высоковольтной АКБ, приведенные в руководстве по эксплуатации дополнительного оборудования. В противном случае Вы можете не распознать опасность.

Режим энергосбережения (увеличение времени саморазряда стартерной аккумуляторной батареи)

Функционирование режима пониженного энергопотребления

❗ Данная функция доступна не для всех моделей. При включении режима пониженного энергопотребления потеря энергии при длительных простоях сводится к минимуму.

Режим пониженного энергопотребления имеет следующие характеристики:

- Сохранение ресурса стартерной аккумуляторной батареи.
- На мультимедийном дисплее отображается максимальное время простоя.
- Подключение к онлайн-службам прерывается.
- Противогонная система (EDW) недоступна.
- Функции системы охраны салона и защиты от буксировки недоступны.
- Функция распознавания столкновений в припаркованном автомобиле недоступна.

Режим пониженного энергопотребления можно включить или отключить с помощью мультимедийной системы, если выполнены следующие условия:

- Двигатель выключен.
- Зажигание включено.

В случае превышения отображаемого времени простоя автомобиля возможно снижение уровня комфорта и возникновение проблем с пуском двигателя от стартерной аккумуляторной батареи.

В следующих ситуациях необходимо предварительно зарядить стартерную аккумуляторную батарею:

- Необходимо увеличить время простоя автомобиля.
- На мультимедийном дисплее появится сообщение: **Уровень заряда АКБ недостаточен для режима покоя..**

❗ При включении зажигания режим пониженного энергопотребления автоматически отключается.

Активация или деактивация режима энергосбережения (временное прекращение эксплуатации автомобиля)

Условия

- Двигатель выключен.

Мультимедийная система:

→ 🏠 ▶▶ [Установки](#) ▶▶ [Автомобиль](#)

▶ Включите или выключите [Режим покоя](#).

▶ Выберите [Да](#).

Системы управления автомобилем и системы обеспечения безопасности движения

Системы помощи водителю и Ваша ответственность

Ваш автомобиль располагает системами помощи водителю, поддерживающими Вас при движении, парковании и маневрировании. Системы помощи водителю – только вспомогательные средства. Они не освобождают Вас от обязанности внимательно следить за окружением автомобиля и не освобождают Вас от ответственности за соблюдение правил дорожного движения. Ответственность за соблюдение безопасной дистанции до движущегося впереди автомобиля, скорость движения, своевременное торможение и соблюдение полосы движения всегда несет водитель. Всегда следите за дорожной ситуацией и при необходимости принимайте меры. Учитывайте пределы безопасной эксплуатации этих систем.

Системы помощи водителю не могут снизить опасность аварии при несоответствующем ситуации стиле вождения и не могут предотвратить действие законов физики. Они не могут всегда учитывать дорожные и погодные условия, а также дорожную ситуацию.

Информация для датчиков и видеокamer автомобиля

Некоторые системы управления движением и обеспечения безопасности движения контролируют пространство перед автомобилем, позади него и рядом с ним с помощью радарных или ультразвуковых датчиков.

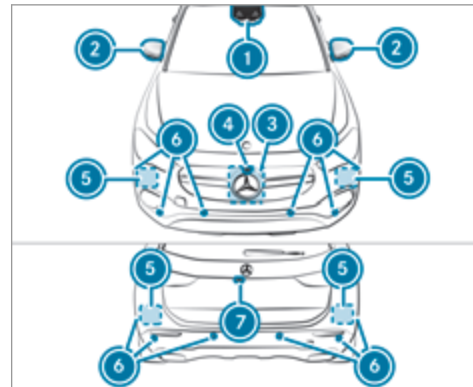

- ① Multifunctionальная камера
- ② Видеокamеры в наружном зеркале заднего вида
- ③ Передний радарный датчик
- ④ Передняя камера
- ⑤ Угловые радарные датчики
- ⑥ Ультразвуковые датчики
- ⑦ Камера заднего вида

⚠ ОСТОРОЖНО Опасность аварии при ограниченной способности распознавания датчиками и видеокамерами автомобиля

Если зоны датчиков или видеокамер автомобиля закрыты, повреждены или загрязнены, то может больше не обеспечиваться правильное функционирование некоторых систем помощи водителю и систем обеспечения безопасности движения. Существует опасность аварии!

- ▶ Датчики и видеокамеры автомобиля всегда должны быть открытыми и чистыми.
- ▶ Для устранения повреждения бампера, облицовки радиатора или сколов на ветровом и заднем стекле обратитесь в специализированную мастерскую с квалифицированным персоналом.

Следите за тем, чтобы в особенности зоны датчиков и видеокамер были свободны от грязи, льда или снегу (→ стр. 322). Видеокамеры и датчики, а также их зоны действия не должны быть закрыты. Не размещайте никаких дополнительных держателей номерного знака, кронштейнов рекламных конструкций, наклеек, пленок или защитных пленок от камней в зоне действия видеокамер и датчиков. Следите за тем, чтобы выступающий груз не попадал в зону действия видеокамер и датчиков.

В случае повреждения бампера или облицовки радиатора или после удара о бампер или об облицовку радиатора поручите специализированной мастерской с квалифицированным персоналом проверить функционирование датчиков. Для устранения повреждений или сколов в ветровом и заднем стекле в зоне видеокамер обратитесь в специализированную мастерскую с квалифицированным персоналом.

Обзор систем помощи водителю и систем обеспечения безопасности движения

- Система ABS (антиблокировочная система) (→ стр. 194)
- Система BAS (система экстренного торможения) (→ стр. 194)
- Система ESP® (электронная система стабилизации движения) (→ стр. 195)
- Система ESP®, система противодействия боковому ветру (→ стр. 196)
- Система стабилизации ESP® при движении с прицепом (→ стр. 196)
- Система EBD (электронная система распределения тормозных сил) (→ стр. 197)

- Ассистент рулевого управления STEER CONTROL (→ стр. 197)
- Функция HOLD (→ стр. 197)
- Система облегчения трогания с места на подъеме (→ стр. 199)
- Адаптивный сигнал торможения (→ стр. 199)
- Система помощи при трогании с места (→ стр. 199)
- Система ATTENTION ASSIST (→ стр. 200)
- Система круиз-контроля TEMPOMAT (→ стр. 202)
- Ограничитель скорости (→ стр. 202)
- Система распознавания дорожных знаков (→ стр. 222)
- Система предупреждения о скоростных ограничениях (зависит от страны) (→ стр. 221)
- Ходовая часть с адаптивным изменением жесткости амортизаторов (→ стр. 230)

Пакет вспомогательных систем

Следующие функции являются частью пакета вспомогательных систем. Некоторые функции доступны только в зависимости от страны. Некоторые функции, с ограничениями функционирования, доступны также без пакета вспомогательных систем.

- Активная система поддержания дистанции DISTRONIC (→ стр. 205)
- Активная система предупреждения о скоростных ограничениях (зависит от страны) (→ стр. 210)
- Основанная на анализе маршрута адаптация скорости (зависит от страны) (→ стр. 211)
- Активная система экстренного торможения (→ стр. 216)
- Активная система помощи в рулевом управлении (зависит от страны) (→ стр. 212)
- Активный ассистент экстренной остановки (зависит от страны) (→ стр. 215)
- Система контроля «слепых» зон и активная система контроля «слепых» зон с сигнализатором опасности при высадке (→ стр. 225)
- Активная система удержания полосы движения (→ стр. 227)

Пакет систем помощи при парковке

- Камера заднего вида (→ стр. 231)
- Камера 360° (→ стр. 233)
- Система комфортной парковки PARKTRONIC (→ стр. 237)
- Активная система помощи при парковке (→ стр. 242)

Функции системы ABS (антиблокировочной системы)

Система ABS регулирует давление в тормозной системе в критических ситуациях:

- При торможении предотвращается блокировка колес, например при полном торможении или при недостаточном сцеплении шин с дорогой.
- При торможении обеспечивается управляемость автомобиля.

При срабатывании системы ABS ощущается пульсирование педали тормоза. Пульсирование педали тормоза может указывать на опасные дорожные условия и на необходимость придерживаться особо внимательного стиля вождения.

Системные пределы

- Система ABS функционирует начиная со скорости примерно 5 км/ч.
- Система ABS может работать лишь ограниченно или не работать вообще, если имеет место неисправность и желтая предупредительная сигнальная лампа системы ABS  на комбинации приборов постоянно горит после пуска двигателя.

Функция системы BAS

▲ ОСТОРОЖНО Опасность аварии вследствие неисправности системы BAS (системы экстренного торможения)

Неисправность системы BAS может привести к удлинению тормозного пути в ситуациях, требующих экстренного торможения.

▶ В ситуациях, требующих экстренного торможения, с полной силой нажмите на педаль тормоза. При этом система ABS предотвращает блокировку колес.

Система экстренного торможения (BAS) поддерживает Вас в ситуации, требующей экстренного торможения, дополнительным тормозным усилием.

При быстром нажатии на педаль тормоза система BAS активируется:

- Система BAS автоматически повышает давление в тормозной системе.
- Система BAS может укоротить тормозной путь.
- При этом система ABS предотвращает блокировку колес.

При отпускании педали тормоза тормозная система снова функционирует как обычно. Система BAS деактивируется.

Функции системы ESP® (электронной системы стабилизации движения)

⚠ ОСТОРОЖНО Опасность заноса вследствие выключенной системы ESP®

Если Вы выключаете систему ESP®, то система ESP® не обеспечивает стабилизацию курсовой устойчивости автомобиля.

▶ Выключайте систему ESP® только при наличии описанных ниже ситуаций.

Система ESP® может, в пределах физических границ, контролировать и улучшать курсовую устойчивость и сцепление в следующих ситуациях:

- при трогании с места на мокром или скользком дорожном полотне
- при торможении

Если автомобиль отклоняется от выбранного водителем направления движения, система ESP® может стабилизировать автомобиль путем принятия следующих мер:

- Целенаправленное притормаживание одного или нескольких колес
- Адаптация мощности двигателя к ситуации

Если предупредительная сигнальная лампа ESP® OFF  постоянно горит на комбинации приборов, то система ESP® выключена.

Если система ESP® выключена, то учитывайте следующие пункты:

- Улучшение курсовой устойчивости автомобиля больше не обеспечивается.
- Ведущие колеса могут прокручиваться.
- Система управления тяговым усилием ETS / 4ETS и далее остается активированной.

i Если система ESP® выключена, система ESP® и далее оказывает Вам поддержку при торможении.

Если на комбинации приборов мигает предупредительная сигнальная лампа системы ESP® , то это означает, что одно или несколько колес достигли предела, при котором отсутствует буксование.

- Согласуйте Ваш стиль вождения с дорожной обстановкой и погодными условиями.
- Ни в коем случае не выключайте систему ESP®.
- При трогании с места нажимайте на педаль газа только настолько, насколько это необходимо.

В следующих ситуациях выключение системы ESP® может быть целесообразным:

- при эксплуатации автомобиля с цепями противоскольжения,
- при движении по глубокому снегу,
- при движении по песку или гравию.

i За счет фрезерного эффекта проворачивающиеся колеса обеспечивают лучшую тягу.

Если предупредительная сигнальная лампа системы ESP®  постоянно горит, то система ESP® недоступна ввиду неисправности.

Учитывайте следующую информацию:

- Предупредительные сигнальные и контрольные лампы (→ стр. 443)
- Сообщения на дисплее (→ стр. 386)

Система ETS/4ETS (электронная система управления тяговым усилием)

Система управления тяговым усилием ETS / 4ETS является составной частью системы ESP® и обеспечивает трогание с места и ускорение на скользком дорожном полотне.

Система ETS / 4ETS может улучшить сцепление автомобиля с дорогой путем принятия следующих мер:

- При пробуксовке ведущих колес ведущие колеса по отдельности притормаживаются.
- Усиливается передача тягового момента колесу или колесам, имеющим сцепление с дорогой.

Влияние режимов движения на систему ESP®

Режимы движения обеспечивают адаптацию системы ESP® к различным погодным условиям, состояниям дороги и индивидуальному стилю вождения. В зависимости от выбранной программы движения активируется соответствующий режим системы ESP®. Вы можете устанавливать программы движения при помощи переключателя DYNAMIC SELECT (→ стр. 170).

Функция системы противодействия боковому ветру ESP®

Система противодействия боковому ветру системы ESP® распознает неожиданные порывы бокового ветра и помогает водителю удерживать автомобиль на полосе движения:

- Система противодействия боковому ветру ESP® действует при движении по прямой или на

незначительных поворотах в диапазоне скоростей примерно от 75 км/ч до 200 км/ч.

- Автомобиль стабилизируется целенаправленным и односторонним торможением.

Функция электронной системы стабилизации прицепа ESP®

⚠ ОСТОРОЖНО Опасность аварии при плохих дорожных и погодных условиях.

При плохих дорожных и погодных условиях электронная система стабилизации прицепа не может предотвратить влияние прицепного состава. Прицепы с высоким центром тяжести могут опрокинуться, прежде чем это будет распознано системой ESP®.

▶ Всегда согласуйте Ваш стиль вождения с дорожной обстановкой и погодными условиями.

Электронная система стабилизации прицепа ESP® может стабилизировать Ваш автомобиль при движении с прицепом, если прицеп начнет вильять:

- Электронная система стабилизации прицепа ESP® активируется начиная со скорости примерно 65 км/ч.

- При легком вильянии автомобиль стабилизируется целенаправленным и односторонним торможением.
- При сильном вильянии дополнительно сокращается мощность двигателя и производится притормаживание всех колес.

В следующей ситуации электронная система стабилизации прицепа ESP® может работать ограниченно или не работать вообще:

- Прицеп подсоединен неправильно или не распознается автомобилем надлежащим образом.

Включение или выключение системы ESP® (электронной системы стабилизации движения)

Мультимедийная система:

⏪ ⏩ Установки ⏩ Быстрый доступ

- ⓘ Система ESP® может включаться и выключаться через быстрый доступ только в том случае, если как минимум еще одна функция доступна в быстром доступе. В противном случае Вы найдете систему ESP® в меню [Вспомогательные сист..](#)

! **УКАЗАНИЕ** Гибридный автомобиль с возможностью зарядки от внешней электросети

▶ Соблюдайте указания в руководстве по эксплуатации дополнительного оборудования. В противном случае Вы можете не распознать опасность.

▶ Выберите **ESP**.

▶ Выберите **Включено** или  **Выключено**.

Если предупредительная сигнальная лампа ESP[®] OFF  постоянно горит на комбинации приборов, то система ESP[®] выключена.

Учитывайте информацию о предупредительных сигнальных лампах и сообщениях на дисплее, которые могут отображаться на комбинации приборов.

Функция системы EBD

Электронная система распределения тормозных сил (EBD) имеет следующие свойства:

- Контроль и регулирование давления в тормозной системе на задних колесах
- Повышение устойчивости автомобиля при торможении, в особенности на поворотах

Функционирование ассистента рулевого управления STEER CONTROL

Ассистент рулевого управления STEER CONTROL посредством усилия, действующего на рулевое колесо в определенном направлении, помогает сохранять курсовую устойчивость автомобиля.

Вы получаете данную корректировку управления в следующих ситуациях:

- при торможении правые или левые колеса находятся на мокром или скользком дорожном полотне,
- занос автомобиля.

Системные пределы

В следующих ситуациях ассистент рулевого управления STEER CONTROL может функционировать лишь ограниченно или не функционировать вообще:

- Система ESP[®] отключена.
- Система ESP[®] неисправна.
- Рулевое управление неисправно.

Если система ESP[®] неисправна, то электрический усилитель рулевого управления продолжает оказывать Вам поддержку.

Функция HOLD

Функция HOLD

Функция HOLD удерживает автомобиль без необходимости нажатия на педаль тормоза, например при ожидании на проезжей части.

Функция HOLD является лишь вспомогательным средством. Ответственность за надежное и безопасное удержание автомобиля в неподвижном положении несет водитель.

Системные пределы

Функция HOLD служит исключительно для помощи водителю в режиме движения и не предотвращает неподвижный автомобиль от откатывания.

- Крутизна подъема не должна превышать 30 %.

Включение и выключение функции HOLD

! **ОСТОРОЖНО** Опасность аварии вследствие включенной функции HOLD при выходе из автомобиля

Если торможение автомобиля осуществляется только функцией HOLD, то в следующих ситуациях автомобиль может тронуться с места:

- при неисправности системы или напряжения питания,

- при выключении функции HOLD путем нажатия на педаль газа или педаль тормоза, например одним из сидящих в автомобиле людей,

▶ Перед выходом из автомобиля всегда предохраняйте автомобиль от откатывания.

Условия

- Автомобиль остановлен.
- Дверь водителя закрыта или пристегнут ремень безопасности на стороне водителя.
- Двигатель работает или выключен функцией пуска / выключения двигателя ECO.
- Электрический стояночный тормоз отпущен.
- Активная система поддержания дистанции DISTRONIC должна быть выключена.
- **Автомобили с автоматической коробкой передач:** коробка передач находится в положении **[D]**, **[R]** или **[N]**.

Включение функции HOLD

- ▶ Нажмите на педаль тормоза, спустя короткое время нажмите на нее до упора и держите нажатой до тех пор, пока на мультимедийном дисплее не появится индикация **[HOLD]**.
- ▶ Отпустите педаль тормоза.

Выключение функции HOLD

▶ Для трогания с места нажмите на педаль газа.

или

▶ Держите педаль тормоза нажатой до тех пор, пока не выключится индикация **[HOLD]** на мультимедийном дисплее.

Функция HOLD выключается в следующих ситуациях:

- Включение активного ассистента поддержания дистанции DISTRONIC
- **Автомобили с автоматической коробкой передач:** коробка передач переключается в положение **[P]**.
- Автомобиль удерживается электрическим стояночным тормозом.

В следующих ситуациях удержание автомобиля обеспечивается положением коробки передач **[P]** и / или электрическим стояночным тормозом:

- Ремень безопасности отстегивается и открывается дверь водителя.
- Автомобиль останавливается.
- Возникает неисправность в системе.
- Недостаточное напряжение питания.

Автомобили с механической коробкой передач:

Дополнительно на мультимедийном дисплее может появиться сообщение: **Немедленно тормозите!**

▶ Немедленно с силой нажмите на педаль тормоза и держите ее нажатой до тех пор, пока не погаснет предупредительная индикация. Функция HOLD выключается.

Если несмотря на сообщение **Немедленно тормозите!** Вы выключаете двигатель, отстегиваете ремень безопасности и открываете дверь водителя, то включается непрерывный звуковой сигнал. Громкость звукового сигнала возрастает при попытке заблокировать автомобиль. Замки автомобиля не поддаются блокировке до тех пор, пока функция HOLD не будет выключена.

i После выключения двигателя повторный пуск двигателя возможен только после выключения функции HOLD.

Функционирование противооткатной системы

Противооткатная система при трогании с места удерживает автомобиль на короткое время на подъеме при соблюдении следующих условий:

- **Автомобили с автоматической коробкой передач:** переключите коробку передач в положение **D** или **R**.
- Электрический стояночный тормоз отпущен.

Таким образом у Вас есть время для переноса ноги с педали тормоза на педаль газа без немедленного откатывания автомобиля.

⚠ ОСТОРОЖНО Опасность аварии и травмирования вследствие откатывания автомобиля

Через короткое время противооткатная система больше не удерживает автомобиль.

▶ Поэтому быстро переставляйте ногу с педали тормоза на педаль акселератора. Не покидайте автомобиль, если он удерживается при помощи противооткатной системы.

Функционирование адаптивного сигнала торможения

При резком торможении адаптивный сигнал торможения предупреждает движущиеся позади автомобиля следующим образом:

- Мигание фонарей сигнала торможения
- Включение аварийной световой сигнализации

При экстренном торможении автомобиля на скорости выше 50 км/ч фонари сигнала торможения мигают учащенно. Таким образом производится усиленное визуальное предупреждение движущегося позади транспорта.

Если скорость движения в начале процесса торможения превышает 70 км/ч, то аварийная световая сигнализация включается, как только автомобиль полностью останавливается. При последующем повторном трогании с места система аварийной световой сигнализации автоматически выключается при скорости примерно 10 км/ч. Вы также можете выключить аварийную световую сигнализацию при помощи кнопки аварийной световой сигнализации.

Система помощи при трогании с места

Функционирование системы помощи при трогании с места

Система помощи при трогании с места обеспечивает оптимальный разгон автомобиля из неподвижного состояния. Условиями для этого являются нескользкое дорожное полотно и надлежащее техническое состояние автомобиля и шин.

Не активируйте систему помощи при трогании с места на дорогах общего пользования.

Обязательно учитывайте указания по технике безопасности и информацию о системе ESP® (→ стр. 195).

Активация системы помощи при трогании с места

⚠ ОСТОРОЖНО Опасность заноса и аварии вследствие прокручивания колес

Если Вы используете систему помощи при трогании с места, отдельные колеса могут прокручиваться и автомобиль может занести.

Если система ESP® выключена, существует повышенная опасность заноса и аварии!

▶ Убедитесь в том, что вокруг автомобиля нет людей и препятствий.

- ▶ Выключите систему ESP® (→ стр. 196).
- ▶ Установите рулевое колесо в положение для движения по прямой.
- ▶ Лево́й ногой с усилием нажмите на педаль тормоза и удерживайте ее нажатой.
- ▶ Переключите селектор АКП в положение для движения **D** (→ стр. 174).
- ▶ Выберите самый спортивный из имеющихся режимов движения **S** или **S** (→ стр. 170).
- ▶ Быстро и полностью выжмите педаль газа.
- ▶ Снимите ногу с педали тормоза, при этом держите педаль газа полностью выжатой. Автомобиль тронется с места с максимальным ускорением.
- ▶ Включите систему ESP®, как только завершится процесс разгона. В противном случае система ESP® не осуществляет стабилизацию автомобиля при заносе или прокручивании одного из колес.

Прерывание работы системы помощи при трогании с места

- ▶ Уберите ногу с педали газа.
- ▶ Снова включите систему ESP®.

Система ATTENTION ASSIST

Функционирование системы ATTENTION ASSIST

Система ATTENTION ASSIST оказывает водителю поддержку при длительных монотонных поездках, например на автострадах и автомагистральных. При распознавании признаков усталости или снижения внимательности водителя при вождении система ATTENTION ASSIST предлагает сделать перерыв.

Система ATTENTION ASSIST является лишь вспомогательным средством. Она не всегда способна вовремя распознать усталость или снижение внимательности. Система не способна заменить отдохнувшего и внимательного водителя. Во время длительных поездок своевременно и регулярно делайте перерывы с целью восстановления сил.

Вы можете выбирать две установки:

- **Стандартный режим:** нормальная чувствительность системы
- **Чувствительный режим:** более высокая чувствительность системы – предупреждение водителя происходит раньше и производится соответствующая адаптация уровня внимания (Attention Level), рассчитанного системой

Если распознается усталость или возрастающее снижение внимательности, то на дисплее приборов появляется предупредительная индикация: **Attention**

Assist: Сделайте перерыв! Вы можете подтвердить сообщение и при необходимости сделать перерыв. Если Вы пренебрегаете предупреждением сделать перерыв, а система ATTENTION ASSIST продолжает отмечать возрастающее снижение внимательности, то повторное предостережение производится не раньше чем через 15 минут.



В меню "Вспомогательные системы" бортового компьютера можно вызвать индикацию следующей информации о состоянии системы ATTENTION ASSIST:

- продолжительность поездки начиная с последней паузы
- Определенный системой ATTENTION ASSIST уровень внимания:

- чем полнее круг, тем выше определенный системой уровень внимания.
- При снижении внимательности круг в середине индикации пустеет снаружи вовнутрь.

Если система ATTENTION ASSIST не может рассчитать уровень внимания и выдать предупреждение, то появляется сообщение: [Система в пассив.реж..](#)

Если на дисплее приборов индицируется предупреждение, то в мультимедийной системе предлагается поиск автостоянки для отдыха. Вы можете выбрать автостоянку с заправочной станцией и включить навигацию к ней. Данную функцию Вы можете активировать или деактивировать в мультимедийной системе.

При выключенной системе ATTENTION ASSIST графика сближения на дисплее приборов при работающем двигателе индицирует символ . При перезапуске двигателя система ATTENTION ASSIST автоматически включается. Последний выбранный уровень чувствительности сохраняется.

Системные пределы

Система ATTENTION ASSIST активируется в диапазоне скоростей от 60 км/ч до 200 км/ч.

Система ATTENTION ASSIST в особенности в следующих ситуациях функционирует только с ограничениями, а предупреждение производится с запозданием или вообще не производится:

- при продолжительности поездки менее примерно 30 минут,
- при движении по очень плохим дорогам (большие неровности на дороге, выбоины на дороге),
- при сильном боковом ветре,
- при спортивном стиле вождения (с высокой скоростью на поворотах или резкими ускорениями автомобиля),
- если активный ассистент рулевого управления включен и активирован (→ стр. 212),
- при неправильно установленном времени,
- в активных дорожных ситуациях, при частых перестроениях и смене скорости движения.

В следующих ситуациях оценка усталости или внимательности водителя системой ATTENTION ASSIST сбрасывается и запускается заново при продолжении поездки:

- Вы выключаете двигатель.
- Вы отстегиваете ремень безопасности и открываете дверь водителя (например, при смене водителя или перерыве).

Установка системы ATTENTION ASSIST

Мультимедийная система:

 [Установки](#)

[Вспомогательные сист.](#) [Attention Assist](#)

Возможности установки

 Выберите [Стандартный режим](#), [Чувствительн.режим](#) или [Выкл..](#)

Предложение площадки для отдыха

 Выберите [Предл.площ.для отд..](#)

 Включите или выключите функцию. Если система ATTENTION ASSIST распознает усталость или растущую невнимательность водителя, то система предлагает находящуюся поблизости площадку для отдыха.

 Выберите предложенную площадку для отдыха. Осуществляется навигация к выбранной площадке для отдыха.

Система TEMPOMAT и ограничитель скорости

Функционирование системы TEMPOMAT

! **УКАЗАНИЕ** Гибридный автомобиль с возможностью зарядки от внешней электросети

▶ Соблюдайте указания в руководстве по эксплуатации дополнительного оборудования. В противном случае Вы можете не распознать опасность.



Система Tempomat поддерживает заданную водителем скорость.

Если Вы производите ускорение автомобиля, например, для обгона, то введенная в память скорость не сбрасывается. Если после обгона Вы снимаете ногу с педали газа, то система TEMPOMAT снова устанавливает введенную в память скорость.

Вы можете установить любую скорость выше 20 км/ч до конструктивно-обусловленной максимальной скорости или до сохраненного ограничения действия зимних шин.

Учитывайте указания касательно систем помощи водителю и Вашей ответственности, в противном случае Вы можете не распознать опасность (→ стр. 192).

Индикация на мультифункциональном дисплее

-  (серый цвет): система TEMPOMAT выбрана, но пока не активирована.
-  (зеленый цвет): система TEMPOMAT активирована.

Введенная в память скорость индицируется рядом с индикацией .

-  На спидометре загораются сегменты от актуальной сохраненной скорости движения до конца сегментного окаймления или до установленного ограничения действия зимних шин.

Системные пределы

На подъеме система TEMPOMAT может не удержать установленную скорость. Как только подъем заканчивается, введенная в память скорость восстанавливается.

При движении на затяжных и крутых уклонах необходимо своевременно включать более низкую передачу. Учитывайте это в особенности при загруженном автомобиле. Таким образом Вы используете тормозящее действие двигателя. В результате снижается нагрузка тормозной системы и предотвращается перегрев и преждевременный износ тормозов.

Не пользуйтесь системой TEMPOMAT в следующих ситуациях:

- в дорожных ситуациях, требующих частых изменений темпа, например при движении в плотном транспортном потоке или на извилистых дорогах,
- на скользких или покрытых грязью дорогах – ведущие колеса при ускорении могут потерять сцепление с дорогой, что грозит заносом автомобиля,
- при плохой видимости.

Функционирование ограничителя скорости

! **УКАЗАНИЕ** Гибридный автомобиль с возможностью зарядки от внешней электросети

▶ Соблюдайте указания в руководстве по эксплуатации дополнительного оборудования. В противном случае Вы можете не распознать опасность.

Ограничитель скорости ограничивает скорость движения автомобиля. Для перехода к введенной в память скорости ограничитель скорости самостоятельно производит торможение.

Вы можете ограничить скорость движения следующим образом:

- **переменно:** для кратковременного ограничения скорости, например, в населенных пунктах.
- **постоянно:** для длительного ограничения скорости, например, при эксплуатации автомобиля с зимними шинами.

Вы можете установить любую скорость выше 20 км/ч до конструктивно-обусловленной максимальной скорости или до сохраненного ограничения действия зимних шин. После пуска двигателя автомобиля Вы можете производить установку также и на стоящем автомобиле.

Учитывайте указания касательно систем помощи водителю и Вашей ответственности, в противном случае Вы можете не распознать опасность (→ стр. 192).

Индикация на мультифункциональном дисплее

- **LIM** (серый цвет): переменный ограничитель скорости выбран, но пока не активирован.
- **LIM** (мигает серым цветом): переменный ограничитель скорости временно находится в пассивном режиме.
- **LIM** (зеленый цвет): переменный ограничитель активирован.

Введенная в память скорость индицируется рядом с индикацией **LIM**. На спидометре светятся сегменты до актуальной сохраненной скорости.

При нажатии на педаль газа с преодолением точки сопротивления (режим движения "кик-даун") переменный ограничитель скорости переключается в пассивный режим. На мультифункциональном дисплее появляется сообщение **Ограничитель скорости в пассивном режиме** и мигает индикация **LIM**.

Переменный ограничитель скорости снова активируется в следующих ситуациях:

- Поддерживаемая в данный момент скорость движения падает ниже сохраненной скорости.
- Производится вызов сохраненной скорости.
- Вы сохраняете новую скорость.

Управление системой круиз-контроля TEMPOMAT или регулируемым ограничителем скорости

▲ ОСТОРОЖНО Опасность аварии вследствие вызова сохраненной скорости

Если Вы вызываете введенную в память скорость и если она ниже поддерживаемой в данный момент скорости, то автомобиль производит торможение.

▶ Учитывайте дорожную ситуацию перед вызовом введенной в память скорости.

Условия

Система круиз-контроля TEMPOMAT

- Система TEMPOMAT выбрана.
 - Система ESP® включена, но не может осуществлять регулирование.
 - Поддерживаемая в данный момент скорость составляет 20 км/ч.
 - Коробка передач находится в положении **D**.
- переменного ограничителя скорости
- Переменный ограничитель скорости выбран.

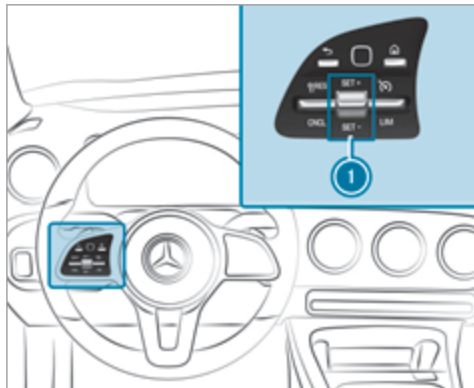

▶ **Управление системой круиз-контроля TEMPOMAT или регулируемым ограничителем скорости:** клавишные переключатели панели управления рулевого колеса нажмите вверх или вниз в требуемое положение.



Переключение между системой TEMPOMAT и переменным ограничителем скорости

▶ **Выбор системы TEMPOMAT:** с помощью правого клавишного переключателя выберите .

▶ **Выбор переменного ограничителя скорости:** с помощью правого клавишного переключателя выберите .

ⓘ Автомобили с активным ассистентом поддержания дистанции DISTRONIC: переменный ограничитель скорости выбирается при помощи другой кнопки (→ стр. 208).

Активирование системы TEMPOMAT или переменного ограничителя скорости

▶ Нажмите клавишный переключатель ① вверх  или вниз . Актуальная скорость движения сохраняется и поддерживается (система TEMPOMAT) или ограничивается (переменный ограничитель скорости).



или

▶ С помощью левого клавишного переключателя выберите . Последняя сохраненная скорость вызывается из памяти и поддерживается автомобилем (система TEMPOMAT) или ограничивается (переменный ограничитель скорости).



Если до этого последняя сохраненная скорость была сброшена, то поддерживаемая в данный момент скорость вводится в память.

ⓘ При выключении двигателя автомобиля последняя сохраненная скорость сбрасывается. Если Вы активируете систему TEMPOMAT или активную систему соблюдения дистанции DISTRONIC, то сбрасывается последняя сохраненная скорость для переменного ограничителя скорости.

Повышение / понижение сохраненной скорости движения

▶ 1 км/ч: нажмите клавишный переключатель ① до точки сопротивления вверх  или вниз  или нажмите и держите (с шагом 1 км/ч).

или

▶ 10 км/ч: нажмите клавишный переключатель ① с преодолением точки сопротивления вверх  или вниз  или нажмите и держите (с шагом 10 км/ч).

или

▶ Произведите ускорение автомобиля до требуемой скорости и нажмите клавишный переключатель ① вверх .

Переятие распознанной скорости

▶ Активируйте систему TEMPOMAT или переменный ограничитель скорости.

- ▶ Если распознан дорожный знак и индицируется на комбинации приборов: с помощью левого клавишного переключателя выберите **RES**. Максимальная скорость, допускаемая дорожным знаком, сохраняется и поддерживается автомобилем либо ограничивается соответствующим образом.

Деактивирование системы TEMPOMAT или переменного ограничителя скорости

- ▶ С помощью левого клавишного переключателя выберите **CNCL**.
- ⓘ При торможении, выключении системы ESP[®] или срабатывании системы ESP[®] система TEMPOMAT деактивируется. Переменный ограничитель скорости не деактивируется.

Информация о постоянном ограничителе скорости

Если автомобиль постоянно должен не превышать определенную скорость движения (например, для эксплуатации автомобиля с шинами с зимним рисунком протектора), Вы можете установить предельную скорость при помощи постоянного ограничителя скорости.

В мультимедийной системе Вы можете также ограничить скорость движения до значения от 160 км/ч до 240 км/ч (→ стр. 205).

Незадолго до достижения установленной скорости скорость индицируется на мультифункциональном дисплее. Если Вы подтверждаете это сообщение, то до выключения двигателя больше не производится никакой индикации. Повторная индикация производится только после повторного пуска двигателя автомобиля или при изменении установленной скорости.

Даже в режиме движения "кик-даун" постоянный ограничитель скорости не переключается в пассивный режим, и поддерживаемая в данный момент скорость движения остается ниже установленной предельной скорости.

Установка ограничения скорости для зимних шин

Мультимедийная система:

→  **▶▶ Установки** **▶▶ Автомобиль**
▶▶ Огран.скор.(зимн.ш.)

- ▶ Выберите скорость или отключите функцию.

Активный ассистент поддержания дистанции DISTRONIC

Функционирование активной системы поддержания дистанции DISTRONIC

При свободном пути движения активный ассистент поддержания дистанции DISTRONIC поддерживает

установленную скорость движения. При распознанных движущихся впереди автомобилях поддерживается установленное расстояние до движущегося впереди автомобиля, при необходимости до полной остановки. В зависимости от расстояния до движущегося впереди автомобиля и от установленной скорости автомобиль ускоряется или замедляется. Скорость и дистанция устанавливаются и сохраняются на рулевом колесе.

Доступный диапазон скорости:

- **Автомобили без пакета вспомогательных систем:** 20 км/ч - 200 км/ч
- **Автомобили с пакетом вспомогательных систем:** 20 км/ч - 210 км/ч

- ⓘ **Подключаемые гибриды:** устанавливаемая фиксированная скорость может быть уменьшена по причине выбранного режима движения, для этого следуйте указаниям в руководстве по эксплуатации дополнительного оборудования.

Дальнейшие свойства активного ассистента поддержания дистанции DISTRONIC:

- Адаптация стиля вождения в зависимости от выбранного режима движения (экономичный, комфортабельный или динамичный)

- Инициирование разгона до сохраненной скорости, если включается указатель поворота для перехода на полосу для обгона.
- **Автомобили с пакетом вспомогательных систем:**
 - Реагирование в городском диапазоне скоростей на распознанные стоящие транспортные средства (за исключением велосипедов и мотоциклов).
 - Регистрация односторонних запретов обгона на автострадах или многополосных дорогах с разделенными полосами движения (зависит от страны)

Автомобили с пакетом вспомогательных систем водителя и с пакетом систем помощи при парковке: если на многополосных дорогах с разделенными полосами движения активный ассистент поддержания дистанции DISTRONIC осуществляет торможение автомобиля до полной остановки, то в течение 30 секунд автомобиль автоматически может возобновить движение вслед за движущимся впереди автомобилем, тронувшимся с места после остановки. Если в процессе трогания с места распознается критическая ситуация, то производится световое и звуковое оповещение о необходимости взять управление на себя, и водитель должен управ-

лять автомобилем самостоятельно. Дальнейшее ускорение автомобиля не производится.

Учитывайте указания касательно систем помощи водителю и Вашей ответственности, в противном случае Вы можете не распознать опасность (→ стр. 192).

Индикация активного ассистента поддержания дистанции DISTRONIC на дисплее приборов

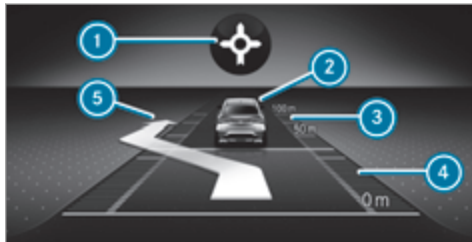

Графика сближения



- ➊ Основанная на анализе маршрута адаптация скорости: (вид события на маршруте движения) (→ стр. 211)
- ➋ Движущийся впереди автомобиль
- ➌ Шкала расстояния

- ➍ Установленная заданная дистанция
- ➎ Индикация перестроения активной системы контроля перестроения

Постоянная индикация состояния активного ассистента поддержания дистанции DISTRONIC

- (белый цвет): выбран активный ассистент поддержания дистанции DISTRONIC, установленная заданная дистанция
- (белый автомобиль, зеленый спидометр): активный ассистент поддержания дистанции DISTRONIC активирован, установленная заданная дистанция, транспортное средство не распознано
- (зеленый цвет): активный ассистент поддержания дистанции DISTRONIC активирован, установленная заданная дистанция и транспортное средство распознано
- : основанная на анализе маршрута адаптация скорости активирована (→ стр. 211)

Сохраненная скорость индицируется рядом с постоянной индикацией состояния и выделена на спидометре. Если активный ассистент поддержания дистанции DISTRONIC находится в пассивном режиме, то значение скорости обозначается серым цветом.

- ❗ На автострадах или автомагистралях, подобных автострадам, при готовности к троганию с места периодически включается зеленый символ автомобиля .
- ❗ Если Вы нажимаете педаль акселератора таким образом, что она преодолевает положение установки активного ассистента поддержания дистанции DISTRONIC, то система переключается в пассивный режим. На мультимедийном дисплее появляется сообщение:  **Пассивный режим.**

Индикация на спидометре

Сохраненная скорость выделена на спидометре. Если скорость движения движущегося впереди автомобиля или скорость, адаптированная ввиду предстоящего события на маршруте движения, является ниже сохраненной скорости, то сегменты на спидометре светятся. Отключение активного ассистента поддержания дистанции DISTRONIC, а также изменение скорости из-за ручной или автоматической активации максимально допустимой скорости отображается на мультимедийном дисплее.

Системные пределы

Например, в следующих ситуациях система может функционировать лишь ограниченно или не функционировать вообще:

- при снегопаде, дожде, тумане, образовании сильных брызг воды, ослеплении, прямом воздействии солнечных лучей или резко меняющихся световых условиях,
- в случае загрязнения, запотевания, повреждения или прикрытия ветрового стекла в зоне установки камеры,
- если радарные датчики загрязнены или закрыты,
- в многоярусных паркингах или на дорогах с крутым уклоном или подъемом.
- при наличии движущихся впереди узких транспортных средств, например велосипедов или мотоциклов

Кроме этого, вследствие торможения или ускорения на скользкой дороге одно или несколько колёс могут потерять сцепление с дорогой – угроза заноса автомобиля,

В этих ситуациях не пользуйтесь активным ассистентом поддержания дистанции DISTRONIC.

⚠ ОСТОРОЖНО Опасность аварии вследствие ускорения автомобиля или торможения автомобиля активным ассистентом поддержания дистанции DISTRONIC

Активный ассистент поддержания дистанции DISTRONIC может произвести ускорение или торможение, например, в следующих случаях:

- Если процесс трогания с места производится активным ассистентом поддержания дистанции DISTRONIC.
- Если Вы вызываете из памяти сохраненную скорость и она является значительно выше или ниже актуальной скорости движения.
- Если активный ассистент поддержания дистанции DISTRONIC больше не распознает движущийся впереди автомобиль или реагирует на объекты, не имеющие значения.

▶ Всегда внимательно следите за дорожной ситуацией и будьте готовы к торможению.

▶ Учитывайте дорожную ситуацию перед вызовом сохраненной скорости.

⚠ ВНИМАНИЕ Опасность аварии при недостаточном замедлении автомобиля активным ассистентом поддержания дистанции DISTRONIC

Активный ассистент поддержания дистанции DISTRONIC затормаживает Ваш автомобиль с приложением до 50 % возможного замедления. Если этого замедления недостаточно, то активный ассистент поддержания дистанции DISTRONIC предупреждает Вас об этом при помощи световой и звуковой сигнализации.

- ▶ Скорректируйте скорость и соблюдайте безопасную дистанцию.
- ▶ Самостоятельно производите торможение и / или объезжайте препятствие.

⚠ ОСТОРОЖНО Опасность возникновения аварии из-за ограниченного распознавания активного ассистента поддержания дистанции DISTRONIC

Активный ассистент поддержания дистанции DISTRONIC не реагирует или реагирует лишь ограниченно:

- при движении со смещением или перестроении,
- на пешеходов, животных, двухколёсные транспортные средства или стоящие автомобили, а также неожиданные препятствия,
- на сложные дорожные ситуации,
- на автомобили, движущиеся во встречном или поперечном направлениях.

В таких ситуациях активный автопилот поддержания дистанции DISTRONIC не может выдать предупреждение или сработать для поддержки водителя.

- ▶ Всегда внимательно следите за дорожной ситуацией и реагируйте соответствующим образом.

Управление активной системой поддержания дистанции DISTRONIC

Условия

- Электрический стояночный тормоз отпущен.
- Система ESP® включена, но не осуществляет регулирование.
- Коробка передач находится в положении **D**.
- Дверь водителя закрыта.
- Проверка радарных датчиков успешно завершена.
- Не производится въезд на место парковки или выезд с места парковки при помощи рулевого ассистента PARKTRONIC.

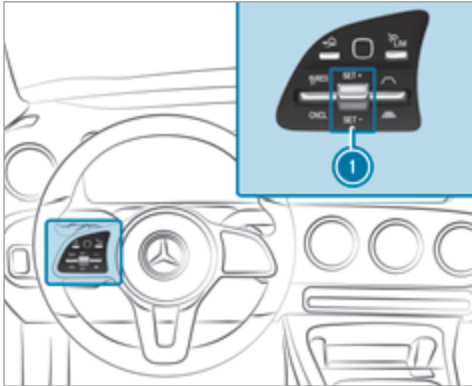



- ▶ **Управление активной системой поддержания дистанции DISTRONIC:** клавишные переключатели панели управления рулевого колеса нажмите вверх или вниз в требуемое положение.

Переключение между ограничителем скорости и активным ассистентом поддержания дистанции DISTRONIC

- ▶ Нажмите на кнопку .

Активирование активного ассистента поддержания дистанции DISTRONIC или переменного ограничителя скорости

- ▶ **Активирование без сохраненной в памяти скорости:** нажмите клавишный переключатель  вверх **SET+** или вниз **SET-** или выберите с помощью левого клавишного переключателя .

или

- ▶ **Активирование с сохраненной скоростью:** выберите с помощью левого клавишного переключателя .
- ▶ **Активный ассистент поддержания дистанции DISTRONIC:** снимите ногу с педали газа. Актуальная скорость движения сохраняется и поддерживается автомобилем (активный ассистент поддержания дистанции DISTRONIC) или ограничивается (переменный ограничитель скорости).

Перенятие распознанного ограничения скорости

- ▶ Активируйте активную систему поддержания дистанции DISTRONIC.

- ▶ Если распознан дорожный знак и индицируется на комбинации приборов: с помощью левого клавишного переключателя выберите . Максимальная скорость, допускаемая дорожным знаком, перенимается в качестве сохраненной скорости движения. Автомобиль адаптирует свою скорость к скорости движущегося впереди автомобиля, при этом не превышая сохраненной скорости.

Трогание автомобиля с места при помощи активного ассистента поддержания дистанции DISTRONIC

- ▶ Активируйте активного ассистента поддержания дистанции DISTRONIC и снимите ногу с педали тормоза.
- ▶ С помощью левого клавишного переключателя выберите .

или

- ▶ Коротко и ощутимо нажмите на педаль газа. Функции активного ассистента поддержания дистанции DISTRONIC выполняются далее.

Деактивирование активного ассистента поддержания дистанции DISTRONIC

⚠ ОСТОРОЖНО Опасность аварии при покидании сиденья водителя вследствие включенного активного ассистента поддержания дистанции DISTRONIC

Если торможение автомобиля осуществляется только активным ассистентом поддержания дистанции DISTRONIC и Вы покидаете сиденье водителя, то может произойти откатывание автомобиля.

▶ Всегда выключайте активный ассистент поддержания дистанции DISTRONIC и предохраняйте автомобиль от откатывания, прежде чем покинуть сиденье водителя.

▶ С помощью левого клавишного переключателя выберите **[CNCL]**.

ⓘ При торможении, выключении системы ESP® или срабатывании системы ESP® активный ассистент поддержания дистанции DISTRONIC деактивируется.

Повышение / понижение сохраненной скорости движения

▶ 1 км/ч: нажмите клавишный переключатель ⓘ до точки сопротивления вверх **[SET+]** или вниз **[SET-]** или нажмите и держите (с шагом 1 км/ч).

или

▶ 10 км/ч: нажмите клавишный переключатель ⓘ с преодолением точки сопротивления вверх **[SET+]** или вниз **[SET-]** или нажмите и держите (с шагом 10 км/ч).

или

▶ Произведите ускорение автомобиля до требуемой скорости и нажмите клавишный переключатель ⓘ вверх **[SET+]**.

Изменение заданной дистанции до движущегося впереди автомобиля

▶ **Уменьшение заданной дистанции:** нажмите правый клавишный переключатель () вверх.

▶ **Увеличение заданной дистанции:** нажмите правый клавишный переключатель () вниз.

Функционирование активной системы предупреждения о скоростных ограничениях

Если распознается измененное ограничение скорости от 20 км/ч и автоматическое переключение ограничений скорости включено, то оно автоматически перенимается в качестве сохраненной скорости (→ стр. 224).

Адаптация поддерживаемой в данный момент скорости движения начинается не позже достижения дорожного знака. При приближении к дорожному знаку "Начало населенного пункта" производится

адаптация скорости в соответствии с разрешенной в населенных пунктах скоростью. Актуализация индикации ограничения скорости на дисплее приборов всегда производится при проезде мимо дорожного знака.

Если на неограниченном маршруте (например, на автострате) отсутствует ограничение скорости, то рекомендуемая скорость автоматически перенимается в качестве сохраненной скорости. Система использует скорость, сохраненную на неограниченном маршруте, в качестве рекомендуемой скорости. Если на неограниченном маршруте сохраненная скорость не изменяется, то рекомендуемая скорость соответствует 130 км/ч.

Если активный ассистент поддержания дистанции DISTRONIC вследствие задействования педали газа переключился в пассивный режим, то перенимаются только ограничения скорости, превышающие сохраненную скорость движения.

Учитывайте указания касательно систем помощи водителю и Вашей ответственности, в противном случае Вы можете не распознать опасность (→ стр. 192).

Системные пределы

Для распознавания дорожных знаков действительны системные пределы системы распознавания дорожных знаков (→ стр. 222).

Ограничения скорости до значения ниже 20 км/ч не перенимаются автоматически системой в качестве сохраненной скорости. Система не может однозначно распознавать ограничения скорости, ограниченные по действию (например, действующие лишь временно или только при определенной погоде). Система не распознает скорость движения, допущенную для прицепного состава.

В этих ситуациях необходимо самостоятельно адаптировать скорость движения.

⚠ ОСТОРОЖНО Опасность аварии вследствие адаптации скорости движения активной системой предупреждения о скоростных ограничениях

Скорость движения, которая перенимается активной системой предупреждения о скоростных ограничениях, в отдельных случаях может быть слишком высокой или ошибочной:

- при ограничениях скорости до значения ниже 20 км/ч
- при дожде или тумане,
- при движении с прицепом

► Убедитесь в том, что поддерживаемая в данный момент скорость движения всегда

соответствует правилам дорожного движения.

► Согласуйте фактическую скорость движения с фактической дорожной обстановкой и погодными условиями.

Функционирование основанной на анализе маршрута адаптации скорости

При активированном активном ассистенте поддержания дистанции DISTRONIC выполняется адаптация скорости движения к предстоящим событиям на маршруте движения. Предстоящее событие на маршруте движения в зависимости от выбранного режима движения проезжается в экономичном, комфортабельном или динамичном режиме движения. После проезда события на маршруте движения автомобиль снова разгоняется до сохраненной скорости. При этом учитываются установленное расстояние до движущегося впереди автомобиля, распознанные движущиеся впереди автомобили и предстоящие ограничения скорости.

Вы можете включать и выключать основанную на анализе маршрута адаптацию скорости в мультимедийной системе (→ стр. 212).

Учитываются следующие события на маршруте движения:

- Повороты

- Т-образные перекрестки, круговое движение и контрольные посты по сбору платы за проезд
- Повороты и съезды
- Предстоящие заторы (только с системой Live Traffic Information)

ⓘ При достижении контрольного поста по сбору платы за проезд активный ассистент поддержания дистанции DISTRONIC перенимает скорость движения в качестве сохраненной скорости.

Помимо этого в следующих ситуациях при включенном указателе поворота производится снижение скорости:

- Поворот на перекрестках
- Движение на полосах движения с замедлением
- Движение на полосах движения, соседних с полосами движения с замедлением

Водитель принципиально несет ответственность за выбор подходящей скорости и за обращение внимания на других участников дорожного движения. Это в особенности касается перекрестков, кругового движения и светофоров, так как функция основанной на анализе маршрута адаптации скорости не осуществляет торможения до полной остановки автомобиля.

При активированном ведении по маршруту первая адаптация скорости движения производится автоматически. При включении указателя поворота подтверждается выбранная трассировка дороги и активируется дальнейшая адаптация скорости.

Адаптация скорости движения заканчивается в следующих случаях:

- при выключении указателя поворота перед событием на маршруте движения,
- если во время адаптации скорости водитель нажимает на педаль газа или тормоза.

Системные пределы

Основанная на анализе маршрута адаптация скорости не учитывает правила преимущественного проезда. Водитель несет ответственность за соблюдение правил дорожного движения и соответствующую скорость движения.

В особенности в следующих ситуациях выбор скорости системой может не соответствовать фактической ситуации:

- изменчивый маршрут движения
- сужения проезжей части
- различная максимально допустимая скорость на отдельных полосах движения, например, в пунктах сбора платы за проезд по платным дорогам,

- мокрое, заснеженное или обледенелое дорожное полотно,
- движение с прицепом.

В таких ситуациях водитель должен реагировать соответствующим образом.

⚠ ОСТОРОЖНО Опасность аварии несмотря на основанную на анализе маршрута адаптацию скорости

В следующих ситуациях основанная на анализе маршрута адаптация скорости может быть неисправна или временно недоступна:

- если водитель не следует по рассчитанному заранее маршруту,
- если картографические данные не актуальны или отсутствуют,
- при строительных работах на дороге,
- при плохих погодных и дорожных условиях,
- при нажатии на педаль газа,
- при наличии электронно индицируемых ограничений скорости движения.

▶ Измените скорость движения в соответствии с дорожной ситуацией.

Основанная на анализе маршрута адаптация скорости

Условия

- Активный ассистент поддержания дистанции DISTRONIC включен.
- Вспомогательная система ECO активна.

Мультимедийная система:

   [Установки](#)

 [Вспомогательные сист.](#)

 [Адаптац. скор. к маршруту](#)

 Включите или выключите функцию. Если данная функция активна, то она адаптирует скорость движения к предстоящему событию на маршруте движения.

 Дополнительная информация для основанной на анализе маршрута адаптации скорости (→ стр. 211).

Активная система удержания положения руля

Функционирование активного ассистента рулевого управления

Активный ассистент рулевого управления доступен при скорости не выше 210 км/ч. Система помогает водителю удерживать автомобиль посередине

полосы движения посредством умеренного вмешательства в процесс управления. Активный ассистент рулевого управления в зависимости от поддерживаемой в данный момент скорости движения ориентируется по движущимся впереди автомобилям и по линиям разметки дорожного полотна.

- i В зависимости от страны активный ассистент рулевого управления в нижнем диапазоне скорости может ориентироваться по движущимся вокруг транспортным средствам. В этом случае при необходимости активный ассистент рулевого управления может помогать водителю также при движении не посередине полосы движения, чтобы, например, создать коридор для автомобилей аварийно-спасательных служб.

При затруднении распознавания линий разметки дорожного полотна и движущихся впереди автомобилей активный ассистент рулевого управления переключается в пассивный режим. Система не оказывает поддержки.

Индикация состояния активного ассистента рулевого управления на мультимедийном дисплее

- 👁️ (серый цвет): включен и находится в пассивном режиме
- 👁️ (зеленый цвет): включен и находится в активном режиме

- 👁️ (красный цвет): распознавание системных пределов
- 👁️ (белый цвет, красные руки): побуждение водителя „Взять управление на себя“
- i При переходе из активного состояния в пассивное состояние символ 👁️ увеличивается и начинает мигать. Если пассивное состояние достигнуто, то символ 👁️ индицируется на мультимедийном дисплее серым цветом.
- i В зависимости от выбранных установок автомобиля активный ассистент рулевого управления временно недоступен.

Распознавание поворачивания рулевого колеса и прикосновения к нему

Необходимо, чтобы водитель всегда держал руки на рулевом колесе и таким образом в любое время мог вмешаться в процесс управления с целью корректировки курса движения автомобиля или его положения на полосе движения. Водитель всегда должен быть готов к тому, что произойдет переключение из активного состояния в пассивное или наоборот.



Если система распознает, что водитель относительно долго не осуществляет управление самостоятельно или снимает руки с рулевого колеса, то появляется индикация 1. Если водитель и далее не начинает активно управлять автомобилем, то дополнительно к оптическому сигналу многократно звучит предупредительный звуковой сигнал.

Если водитель длительное время не реагирует на предупреждение, то может инициироваться экстренная остановка (→ стр. 215).

Если водитель реагирует на срабатывание системы, то предупреждение не включается или закрывается:

- Водитель самостоятельно производит рулевое управление.

- **В зависимости от страны:** водитель нажимает на одну из кнопок на рулевом колесе или управляет сенсорной панелью.

Если активный ассистент рулевого управления распознает, что система достигает системного предела, то включается световое и звуковое предупреждение.

Учитывайте указания касательно систем помощи водителю и Вашей ответственности, в противном случае Вы можете не распознать опасность (→ стр. 192).

Системные пределы

Активный ассистент рулевого управления оснащен ограниченным моментом сопротивления повороту для контроля смещения автомобиля в поперечном направлении. В некоторых случаях производимая системой корректировка управления может быть недостаточной для удержания автомобиля на полосе движения или для осуществления съездов.

В следующих ситуациях система может функционировать только ограниченно или не функционировать вообще:

- при плохой видимости, например, из-за снегопада, дождя, тумана, образования сильных брызг воды, резко меняющихся световых условий или резких теней на дорожном полотне,

- при ослеплении автомобиля, например фарами встречных автомобилей, прямым воздействием солнечного излучения или отражениями,
- при недостаточном высвечивании дороги,
- в случае загрязнения, запотевания, повреждения или прикрытия ветрового стекла в зоне установки камеры, например, наклейкой,
- при отсутствии ограничительных линий разметки дорожного полотна или при наличии нескольких неоднозначных линий разметки на одной полосе движения, а также при быстром изменении разметки, например, в зоне строительных работ или ответвлений дорог,
- если линии ограничительной разметки стерты, потемнели или покрыты, например, грязью или снегом,
- если расстояние до движущегося впереди автомобиля является слишком маленьким и вследствие этого ограничительные линии полосы движения не распознаются,
- на узких и извилистых дорогах,
- при наличии препятствий, как, например, предупреждающих щитов для ограждения дорожно-строительных работ, находящихся на полосе движения или выступающих на полосу движения.

В следующих ситуациях система не оказывает никакой поддержки:

- на крутых поворотах или при поворачивании,
- при пересечении перекрестков,
- в круговом движении или на контрольных постах по сбору платы за проезд,
- при движении с прицепом,
- при слишком низком давлении воздуха в шине или в шинах.

⚠ ОСТОРОЖНО Опасность аварии вследствие неожиданного прерывания действия активного ассистента рулевого управления

При достижении системных пределов активного ассистента рулевого управления дальнейшая активность системы или поддержание полосы движения не обеспечено.

- ▶ Всегда держите руки на рулевом колесе и внимательно следите за дорожной ситуацией.
- ▶ Всегда управляйте автомобилем в соответствии с дорожной ситуацией.

⚠ ОСТОРОЖНО Опасность аварии вследствие неожиданного вмешательства активного ассистента рулевого управления

Распознавание линий разметки дорожного полотна и объектов может быть нарушено и привести к неожиданному вмешательству активного ассистента рулевого управления.

▶ Управляйте автомобилем в соответствии с дорожной ситуацией.

Активный ассистент рулевого управления, включение или выключение

Условия

- Система ESP® включена, но не осуществляет регулирование.
- Активный ассистент поддержания дистанции DISTRONIC включен.

Мультимедийная система:

➔  ➔ [Установки](#) ➔ [Быстрый доступ](#)

▶ Выберите  [Акт.асс.рул.упр.](#) .

Функционирование активного ассистента экстренной остановки

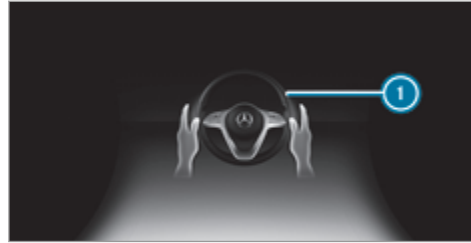

Если система распознает, что водитель относительно долго не осуществляет управление самостоятельно или снимает руки с рулевого колеса, то появляется индикация ❶ на мультимедийном дисплее. Если водитель и далее не начинает активно управлять автомобилем или не реагирует на срабатывание системы, то дополнительно к оптическому сигналу многократно звучит предупредительный звуковой сигнал.

Если водитель по-прежнему не реагирует на предупреждение, то на мультимедийном дисплее появляется сообщение: [Активируется функция экстренной остановки](#). Если водитель и далее не реагирует, то активный ассистент поддержания

дистанции DISTRONIC понижает скорость движения. Путем нескольких постепенных замедлений производится торможение автомобиля до полной остановки.

В зависимости от страны при скорости движения ниже 60 км/ч автоматически включается система аварийной световой сигнализации.

Если автомобиль стоит, то выполняются следующие действия:

- Автомобиль удерживается электрическим стояночным тормозом.
- Активный ассистент поддержания дистанции DISTRONIC выключается
- Блокировка замков автомобиля снимается.
- По возможности передается сигнал экстренного вызова на центральную станцию приема сигналов о помощи Mercedes-Benz.

Водитель может в любое время отменить замедление автомобиля одним из следующих действий:

- вращением рулевого колеса
- торможением или нажатием на педаль газа
- выключением активной системы поддержания дистанции DISTRONIC

Активная система экстренного торможения

Функционирование активной системы экстренного торможения

Активная система экстренного торможения состоит из следующих функций:

- Функция предупреждения об опасной дистанции
- Функция автономного торможения
- Адаптивная система помощи при торможении
- **Автомобили с пакетом вспомогательных систем водителя:** ассистент рулевого управления с функцией уклонения.

Активная система экстренного торможения может помочь Вам свести к минимуму опасность столкновения с автомобилями, велосипедистами или пешеходами или смягчить последствия аварии.

Если активная система экстренного торможения распознает опасность столкновения, то раздаётся предупредительный звуковой сигнал, а на комбинации приборов загорается сигнальная лампа предупреждения об опасной дистанции .

Автомобили с системой PRE-SAFE®: в зависимости от страны дополнительно включается тактильное предупреждение в виде небольшого натяжения ремня безопасности.

Если Вы не реагируете на сигнализацию, то в критических ситуациях может быть произведено автономное торможение.

В особо критических ситуациях активная система экстренного торможения может непосредственно инициировать автономное торможение. В этом случае предупредительный звуковой сигнал и сигнальная лампа включаются одновременно с торможением.

Если в критической ситуации Вы осуществляете торможение самостоятельно или во время автономного торможения нажимаете на педаль тормоза, то производится соответствующее ситуации усиление тормозного привода. При необходимости давление в тормозной системе повышается до полного торможения.

Учитывайте указания касательно систем помощи водителю и Вашей ответственности, в противном случае Вы можете не распознать опасность (→ стр. 192).



Если происходит автономное торможение или задействуется адаптивная система помощи при торможении, то индицируется сообщение ① на мультимедийном дисплее, и самостоятельно гаснет после непродолжительного времени.

В момент срабатывания функции автономного торможения или адаптивной системы помощи при торможении могут быть приняты дополнительные меры по защите пассажиров (система PRE-SAFE®).

⚠ ВНИМАНИЕ Опасность аварии при ограниченной возможности распознавания активной системы экстренного торможения с функцией поддержки при проезде через перекресток

Активная система экстренного торможения не всегда однозначно распознает объекты и сложные дорожные ситуации.

В таких случаях активная система экстренного торможения может:

- необоснованно выдать предупреждение или произвести торможение,
- не выдать предупреждения или не затормозить.



Активная система экстренного торможения является лишь вспомогательным средством. Ответственность за соблюдение достаточной безопасной дистанции, скорости движения и своевременное торможение несет водитель.

- ▶ Всегда внимательно следите за дорожной ситуацией и не полагайтесь исключительно на активную систему экстренного торможения.
- ▶ Будьте готовы к торможению и, при необходимости, к объезду препятствия.

Учитывайте также пределы действия активной системы экстренного торможения.

Отдельные функции системы доступны в различных диапазонах скоростей:

Функция предупреждения об опасной дистанции может предупредить Вас в следующих ситуациях:

- Если начиная со скорости примерно 30 км/ч в течение нескольких секунд дистанция до движущегося впереди автомобиля слишком мала для поддерживаемой в данный момент скорости движения, то загорается сигнальная лампа предупреждения об опасной дистанции на комбинации приборов .
- Если начиная со скорости 7 км/ч Вы критически близко приближаетесь к автомобилю, велосипедисту или пешеходу, то включается прерывистый предупредительный звуковой сигнал и загорается сигнальная лампа предупреждения об опасной дистанции на комбинации приборов .

Автомобили с системой PRE-SAFE®: в зависимости от страны дополнительно включается тактильное предупреждение в виде небольшого натяжения ремня безопасности.

Немедленно затормозите или произведите объезд препятствия, если это можно сделать, не подвергая

себя и других опасности, и если это допускает дорожная ситуация.

Функция предупреждения об опасной дистанции (автомобили без пакета вспомогательных систем)

В следующих ситуациях функция предупреждения об опасной дистанции может предупредить Вас при помощи прерывистого предупредительного звукового сигнала и сигнальной лампы:

- при скорости движения примерно до 250 км/ч при приближении к движущимся впереди транспортным средствам
- при скорости движения примерно до 80 км/ч при приближении к стоящим транспортным средствам, движущимся пешеходам и движущимся впереди велосипедистам
- при скорости движения примерно до 60 км/ч при приближении к велосипедистам, движущимся в поперечном направлении

Функция предупреждения об опасной дистанции (автомобили с пакетом вспомогательных систем)

В следующих ситуациях функция предупреждения об опасной дистанции может предупредить Вас при помощи прерывистого предупредительного звукового сигнала и сигнальной лампы:

- при скорости движения примерно до 250 км/ч при приближении к движущимся впереди транспортным средствам
- при скорости движения примерно до 100 км/ч при приближении к стоящим транспортным средствам
- при скорости движения примерно до 80 км/ч при приближении к движущимся пешеходам и движущимся впереди велосипедистам
- при скорости движения примерно до 70 км/ч при приближении к стоящим пешеходам, к движущимся в поперечном направлении транспортным средствам, а также к стоящим и движущимся в поперечном направлении велосипедистам

Функция автономного торможения (автомобили без пакета вспомогательных систем)

Начиная со скорости примерно 7 км/ч функция автономного торможения может сработать в следующих ситуациях:

- при скорости движения примерно до 200 км/ч при приближении к движущимся впереди транспортным средствам
- при скорости движения примерно до 80 км/ч при приближении к движущимся впереди велосипедистам
- при скорости движения примерно до 60 км/ч при приближении к движущимся пешеходам и к движущимся в поперечном направлении велосипедистам
- при скорости движения примерно до 50 км/ч при приближении к стоящим транспортным средствам

Функция автономного торможения (автомобили с пакетом вспомогательных систем)

Начиная со скорости примерно 7 км/ч функция автономного торможения может сработать в следующих ситуациях:

- при скорости движения примерно до 250 км/ч при приближении к движущимся впереди транспортным средствам

- при скорости движения примерно до 100 км/ч при приближении к стоящим транспортным средствам
- при скорости движения примерно до 80 км/ч при приближении к движущимся впереди велосипедистам
- при скорости движения примерно до 70 км/ч при приближении к стоящим и движущимся пешеходам, к движущимся в поперечном направлении транспортным средствам, а также к стоящим и движущимся в поперечном направлении велосипедистам

Адаптивная система помощи при торможении (автомобили без пакета вспомогательных систем)

Начиная со скорости примерно 7 км/ч адаптивная система помощи при торможении может сработать в следующих ситуациях:

- при скорости движения примерно до 250 км/ч при приближении к движущимся впереди транспортным средствам
- при скорости движения примерно до 80 км/ч при приближении к стоящим транспортным средствам и к движущимся впереди велосипедистам

- при скорости движения примерно до 60 км/ч при приближении к движущимся пешеходам и к движущимся в поперечном направлении велосипедистам

Адаптивная система помощи при торможении (автомобили с пакетом вспомогательных систем)

Начиная со скорости примерно 7 км/ч адаптивная система помощи при торможении может сработать в следующих ситуациях:

- при скорости движения примерно до 250 км/ч при приближении к движущимся впереди транспортным средствам
- при скорости движения примерно до 100 км/ч при приближении к стоящим транспортным средствам
- при скорости движения примерно до 80 км/ч при приближении к движущимся впереди велосипедистам
- при скорости движения примерно до 60 км/ч при приближении к стоящим и движущимся пешеходам, к движущимся в поперечном направлении транспортным средствам, а также к стоящим и движущимся в поперечном направлении велосипедистам

Прерывание тормозного действия активной системы экстренного торможения

Вы можете в любой момент прервать тормозное действие активной системы экстренного торможения следующим образом:

- путем значительного нажатия на педаль газа или включения режима движения "кик-даун",
- путем отпускания педали тормоза.

При выполнении как минимум одного из следующих условий активная система экстренного торможения может прекратить тормозное действие:

- Вы объезжаете препятствие путем вращения рулевого колеса.
- Опасность столкновения миновала.
- Препятствие на Вашем пути следования больше не распознается.

Ассистент рулевого управления с функцией уклонения (только автомобили с пакетом вспомогательных систем водителя)

Ассистент рулевого управления с функцией уклонения имеет следующие свойства:

- распознавание стоящих или движущихся пешеходов

- при распознанной возможности объездного маневра помощь водителю дополнительным усилением рулевого управления
- активирование быстрым движением рулевого колеса при внезапном объездном маневре
- поддержка водителю при осуществлении объездного маневра и при выравнивании автомобиля
- реагирование начиная со скорости примерно 20 км/ч до скорости примерно 70 км/ч

Вы можете в любое время прервать его действие самостоятельным вращением рулевого колеса.

Функция уклонения (только автомобили с пакетом вспомогательных систем водителя)

Если Вы поворачиваете через полосу встречного движения и при этом распознается опасность столкновения с движущимися навстречу транспортными средствами, то при скорости ниже 15 км/ч может быть произведено автономное торможение, прежде чем Вы покинете свою полосу движения.

⚠ ОСТОРОЖНО Опасность аварии несмотря на наличие ассистента рулевого управления с функцией уклонения

Ассистент рулевого управления с функцией уклонения не всегда однозначно распознает объекты и сложные дорожные ситуации.

Кроме того, поддержки ассистента рулевого управления с функцией уклонения при управлении рулевым колесом недостаточно, чтобы избежать столкновения.

- ▶ Всегда внимательно следите за дорожной ситуацией и не полагайтесь исключительно на ассистента рулевого управления с функцией уклонения.
- ▶ Будьте готовы к торможению и, при необходимости, к объезду препятствия.
- ▶ В некритических ситуациях прерывайте действие ассистента самостоятельным поворачиванием рулевого колеса.
- ▶ Надлежащим образом адаптируйте скорость движения, если в близости Вашего автомобиля находятся пешеходы.

Системные пределы

если после задействования зажигания или после трогания с места в течение нескольких секунд еще не доступна полная работоспособность системы.

Если активная система экстренного торможения по причине неисправности функционирует с ограничениями или не функционирует вообще, то загорается предупредительная сигнальная лампа  на мультифункциональном дисплее.

Особенно в следующих ситуациях система может функционировать только ограниченно или не функционировать вообще:

- при снегопаде, дожде, тумане, образовании сильных брызг воды, ослеплении, прямом воздействии солнечных лучей или меняющихся световых условиях,
- если датчики системы загрязнены, запотели или закрыты,
- если функционирование датчиков системы нарушено другими радарными источниками, например при сильном отражении радарных лучей в многоярусном гараже,
- если было распознано и индцировано падение давления воздуха в шине или повреждение шины,

- в сложных дорожных ситуациях, в которых однозначное распознавание объектов не всегда возможно,
- если пешеходы или автомобили быстро появляются в зоне действия датчиков,
- если пешеходы закрыты другими объектами,
- если типичный контур пешехода не выделяется на заднем фоне,
- если пешеход не распознается как таковой, например вследствие ношения специальной одежды или наличия других объектов,
- если водитель не пристегнут,
- на поворотах с небольшим радиусом.

i Сенсорные компоненты активной системы экстренного торможения калибруются автоматически в период прохождения определенного расстояния с момента поставки автомобиля. Во время процесса параметрирования активная система экстренного торможения полностью или частично недоступна.

Активная система экстренного торможения, включение или выключение

Условия

- Зажигание включено.

Мультимедийная система:



Установки

▶▶ Вспомогательные сист.

▶▶ Акт.система торможения

- ▶ Выберите нужную настройку. Установка сохраняется при следующем пуске приводной системы.

Выключение активной системы экстренного торможения

- ① Рекомендуется всегда оставлять активную систему экстренного торможения включенной.
- ▶ Выберите **Выкл.**.
Функция предупреждения об опасной дистанции, автономная функция торможения и ассистент рулевого управления с функцией уклонения выключаются.
При следующем пуске двигателя автоматически выбирается установка "средне".
- ① Если активная система экстренного торможения выключена, то на мультимедийном дисплее в поле индикации состояния появляется символ

Система предупреждения о скоростных ограничениях

Функционирование ассистента предельной скорости

Ассистент предельной скорости регистрирует ограничения скорости при помощи мультимедийной видеокamеры и индицирует их на комбинации приборов и опционально на проекционном дисплее. Камера также распознает ограничения скорости ограниченного действия, обозначенные дополнительным знаком (например, "на мокрой дороге"). Знаки "СТОП" распознаются системой, поэтому выключение двигателя функцией пуска / выключения двигателя ЕСО не производится.

Учитывайте указания касательно систем помощи водителю и Вашей ответственности, в противном случае Вы можете не распознать опасность (→ стр. 192).

Предостережение при превышении максимально допустимой скорости

Система может предостеречь Вас, если Вы непреднамеренно превышаете максимально допустимую скорость. Для этого Вы можете установить в мультимедийной системе, насколько должна быть превышена максимально допустимая скорость, прежде чем производится предостережение. Вы можете установить, должно ли предостережение производи-

ться только в виде оптической сигнализации или дополнительно также в виде звуковой сигнализации.

Индикация на дисплее приборов

- ① На рисунках показан дисплей приборов на широкоформатном дисплее передней панели.

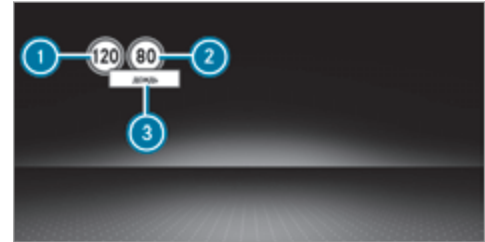

- ① Допустимая скорость движения
- ② Допустимая скорость движения при ограничении
- ③ Дополнительный знак, ограничивающий действие дорожного знака

Если ассистент предельной скорости не может определить фактическую разрешенную максимальную скорость, например, из-за отсутствия дорожных знаков, то на дисплее приборов индицируется следующий символ:



Данный символ индицируется постоянно, если автомобиль находится в стране, в которой ассистент предельной скорости не поддерживается. Ассистент предельной скорости предлагается только в вариантах исполнения автомобиля для определенных стран.

Системные пределы

В следующих ситуациях система может функционировать ограниченно или не функционировать вообще:

- при плохой видимости, например при недостаточном освещении дорожного полотна, резко меняющемся соотношении света и тени, в дождь, снегопад, туман или при образовании сильных брызг
- при ослеплении, например фарами встречных автомобилей, прямыми солнечными лучами или отраженным светом
- при загрязнении лобового стекла в зоне установки камеры, а также при запотевании, повреждении или закрытии камеры

- при наличии плохо распознаваемых дорожных знаков, например вследствие их загрязнения, загораживания, снега или недостаточного освещения
- после резкого поворота, если дорожные знаки не попадают в зону обзора камеры.

Установка системы предупреждения о скоростных ограничениях

Мультимедийная система:



Установки

Вспомогательные сист.

Ассист.предел.скорости

Установка вида предупреждения

Выберите [Визуально и акустич.](#), [Визуально](#) или [Без предупреждений](#).

Установка предупредительного порога

Данное значение определяет, с какого превышения скорости производится предупреждение.

Выберите [Порог предупрежден.](#)

Установите требуемую скорость.

Если одна из следующих систем активна, распознанная скорость может вручную перениматься в качестве предельной скорости:

- Активная система поддержания дистанции DISTRONIC
- Система круиз-контроля TEMPOMAT
- Переменный ограничитель скорости

Дальнейшая информация – см. здесь (→ стр. 208).

Система распознавания дорожных знаков

Функционирование системы распознавания дорожных знаков

Система распознавания дорожных знаков регистрирует дорожные знаки при помощи мультифункциональной камеры (→ стр. 192). Она поддерживает водителя путем индикации распознанных ограничений скорости и запретов обгона на комбинации приборов.

Учитывайте указания касательно систем помощи водителю и Вашей ответственности, в противном случае Вы можете не распознать опасность (→ стр. 192).

Поскольку система распознавания дорожных знаков использует также и сохраненные в навигационной

системе данные, актуализация индикации возможна и без распознанного дорожного знака.

Если система распознает, что Вы въезжаете на участок дороги против предписанного направления движения, то срабатывает предупреждение.

Камера также распознает дорожные знаки ограниченного действия, обозначенные дополнительным знаком (например, "на мокрой дороге"). Они индицируются только в том случае, если необходимо учитывать ограниченное действие или если система не может принять однозначного решения о том, следует ли учитывать ограниченное действие.

Предостережение при превышении максимально допустимой скорости

Система может предостеречь Вас, если Вы непреднамеренно превышаете максимально допустимую скорость. Для этого Вы можете установить в мультимедийной системе, насколько должна быть превышена максимально допустимая скорость, прежде чем производится предостережение. Вы можете установить, должно ли предостережение производиться только в виде оптической сигнализации или дополнительно также в виде звуковой сигнализации.

Индикация на дисплее приборов

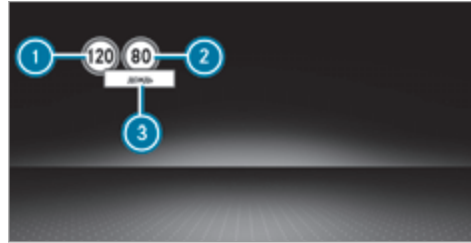

Дисплей приборов на широкоформатном дисплее передней панели

- ① Максимально допустимая скорость
- ② Максимально допустимая скорость при ограничении
- ③ Дополнительный знак, ограничивающий действие дорожного знака
- ⓘ **Автомобили со стандартным дисплеем приборов:** знак + рядом с дорожным знаком на дисплее приборов сигнализирует о том, что были распознаны другие дорожные знаки. Они могут отображаться на дисплее мультимедийной системы и опционально на проекционном дисплее.

Если система распознавания дорожных знаков не может определить допустимую разрешенную максимальную скорость, (например, из-за отсутствия дорожных знаков), то на дисплее приборов индицируется следующий символ:



Данный символ индицируется постоянно, если автомобиль находится в стране, в которой система распознавания дорожных знаков не поддерживается. Система распознавания дорожных знаков предлагается только в вариантах исполнения автомобиля для определенных стран.

- ⓘ Также примите во внимание информацию для сообщений на дисплее системы распознавания дорожных знаков (→ стр. 386).

Предупреждение при приближении к пешеходным переходам (автомобили с пакетом вспомогательных систем водителя)

Когда Вы приближаетесь на Вашем автомобиле к пешеходному переходу, система может Вас предупредить. На комбинации приборов отобразится сообщение  **Следите за пешеходами.**

Предупредительное сообщение выдается только в том случае, если были распознаны соответствующие дорожные знаки или линии разделительной горизонтальной разметки проезжей части и в опасной зоне находятся пешеходы.

Системные пределы

Особенно в следующих ситуациях система может функционировать только ограниченно или не функционировать вообще:

- при плохой видимости, например при недостаточном освещении дороги, резко меняющемся соотношении света и тени, в дождь, снегопад, туман или при образовании сильных брызг воды
- при ослеплении, например фарами встречных автомобилей, прямыми солнечными лучами или отраженным светом
- при загрязнении лобового стекла в зоне установки камеры или при запотевании, повреждении или прикрытии камеры
- при наличии плохо распознаваемых дорожных знаков, например вследствие их загрязнения, заораживания, снега или недостаточной освещенности
- при использовании неправильной или неактуальной информации на цифровой карте дорог навигационной системы

- при наличии многозначных дорожных знаков, например дорожных знаков в зоне строительных работ или на соседних полосах движения
- после резкого поворота, если дорожные знаки не попадают в зону обзора камеры.

Настройка системы распознавания дорожных знаков

Условия

- **Только автомобили с пакетом вспомогательных систем:**

Для автоматического перенятия ограничений скорости должны быть включены активный ассистент поддержания дистанции DISTRONIC и вспомогательная система ECO.

Мультимедийная система:

- ➔  ➔ **Установки**
- ➔ **Вспомогательные сист.**
- ➔ **Сист.распозн.дор.знаков**

Включение или выключение автоматического перенятия ограничений скорости (только автомобили с пакетом вспомогательных систем)

- ▶ Выберите **Принять огран.скор.** .

- ▶ Включите или выключите функцию. Ограничения скорости, распознанные системой распознавания дорожных знаков, автоматически перенимаются активным ассистентом поддержания дистанции DISTRONIC.

i Если одна из следующих систем активна, распознанная скорость может вручную перениматься в качестве предельной скорости:

- Активная система поддержания дистанции DISTRONIC
- Система круиз-контроля TEMPOMAT
- переменного ограничителя скорости

Дополнительная информация об активной системе поддержания дистанции DISTRONIC: (→ стр. 208).

Индикация распознанных дорожных знаков на мультимедийном дисплее

- ▶ Выберите **Индик.на центр.дисп.** .
- ▶ Включите или выключите функцию.

Установка вида предостережения

- ▶ Выберите **Визуально и акустич.**, **Визуально** или **Выкл.**

Установка предупредительного порога

Данное значение определяет, с какого превышения скорости производится предостережение.

- ▶ Выберите **Порог предупрежден.**
- ▶ Установите требуемую скорость.



Система контроля «слепых» зон и активная система контроля «слепых» зон с сигнализатором опасности при высадке

Функционирование системы контроля «слепых» зон и активной системы контроля «слепых» зон с сигнализатором опасности при высадке

Система контроля "слепых" зон и активная система контроля "слепых" зон с помощью двух радарных датчиков, направленных назад и в стороны, контролирует зону до 40 м назад и 3 м в сторону от Вашего автомобиля.

Если начиная со скорости примерно 12 км/ч распознается автомобиль, непосредственно после этого движущийся в зоне контроля возле Вашего автомобиля, то предупредительная сигнальная лампа в наружном зеркале заднего вида загорается красным светом.

Постоянная индикация состояния на комбинации приборов:

-  (серый): система включена, но не находится в функциональной готовности.
-  (зеленый): система включена, и находится в функциональной готовности.

Если на небольшой безопасной дистанции распознается автомобиль и Вы включаете указатель поворота в соответствующем направлении, то раздается двойной предупредительный звуковой сигнал, а в наружном зеркале заднего вида мигает красным светом предупредительная сигнальная лампа. Если указатель поворота остается включенным, то оповещение обо всех дальнейших распознанных автомобилях производится только миганием красной предупредительной сигнальной лампы.

Если Вы быстро обгоняете автомобиль, то предостережение не производится.

▲ ОСТОРОЖНО Опасность аварии несмотря на сигнализацию перестроения

Сигнализация перестроения не реагирует на автомобили, приближающиеся и обгоняющие Вас с большой разницей скорости.

Сигнализация перестроения не может предупредить Вас в данной ситуации.

- ▶ Всегда внимательно следите за дорожной ситуацией и соблюдайте достаточную безопасную боковую дистанцию.

Учитывайте указания касательно систем помощи водителю и Вашей ответственности, в противном случае Вы можете не распознать опасность (→ стр. 192).

Сигнализатор опасности при высадке

Сигнализатор опасности при высадке является дополнительной функцией системы контроля «слепых» зон и может при высадке из неподвижного автомобиля предупреждать находящихся в автомобиле людей о приближающихся сзади автомобилях.

▲ ВНИМАНИЕ Опасность аварии несмотря на сигнализатор опасности при высадке

Сигнализатор опасности при высадке не реагирует на неподвижные объекты и не реагирует на людей или на других участников дорожного движения, приближающихся с большой разницей в скорости.

Сигнализатор опасности при высадке не может выдать предупреждение в таких ситуациях.

- ▶ При открывании дверей всегда внимательно следите за дорожной ситуацией и

также следите за тем, чтобы было обеспечено достаточно свободного пространства.

Если автомобиль находится в зоне действия датчиков, то сигнализатор включает соответствующую индикацию в наружном зеркале заднего вида. Если находящийся в автомобиле человек открывает дверь на контролируемой датчиками стороне, то включается звуковая сигнализация и начинает мигать предупредительная сигнальная лампа в наружном зеркале заднего вида.

Данная дополнительная функция доступна только при включенной системе контроля «слепых» зон. Сигнализатор опасности при высадке может предупредить Вас с момента включения максимально до трех минут после выключения зажигания. О прекращении доступности сигнализатора опасности при высадке сообщается трехкратным миганием предупредительной сигнальной лампы в наружном зеркале заднего вида.

Сигнализатор опасности при высадке является лишь вспомогательным средством и не освобождает от обязанности быть внимательным. Ответственность при открывании дверей и при высадке из автомобиля всегда несут находящиеся в автомобиле люди.

Системные пределы

Действие системы контроля «слепых» зон - и активной системы контроля «слепых» зон может быть ограничено в особенности в следующих ситуациях:

- при загрязнении или заораживании датчиков.
- при плохой видимости, например в тумане, в сильный дождь или снегопад.
- при нахождении узких транспортных средств в зоне контроля, например велосипедов или мотоциклов.
- при очень широких или узких полосах движения.
- при движении с сильным смещением в сторону

Система может произвести необоснованные предупреждения вблизи ограничительных бортов дороги или подобных ограничительных сооружений. Всегда соблюдайте безопасную боковую дистанцию до других транспортных средств и препятствий.

При длительном движении возле длинных транспортных средств, например грузовых автомобилей, возможно прерывание предостережения.

При включенной передаче заднего хода сигнализация перестроения не работает.

Если Вы осуществляете движение с прицепом и электрическое соединение с тягово-сцепным устройством произведено надлежащим образом, то

система контроля «слепых» зон и сигнализатор опасности при высадке не работают.

Действие сигнализатора опасности при высадке может быть ограничено в следующих ситуациях:

- если датчики закрыты находящимися рядом автомобилями в узких местах парковки
- если к автомобилю приближаются люди
- при неподвижных или медленно движущихся объектах

Функция задействования тормозной системы (активная сигнализация перестроения)

Если активная система контроля «слепых» зон распознала опасность бокового столкновения в зоне действия датчиков, то производится торможение, корректирующее курс движения автомобиля. Оно поможет Вам избежать столкновения.

Торможение, корректирующее курс движения автомобиля, производится в диапазоне скоростей от 30 км/ч до 200 км/ч.

▲ ОСТОРОЖНО Опасность аварии несмотря на тормозное действие системы контроля «слепых» зон

Торможение, корректирующее курс движения автомобиля, не всегда может предотвратить столкновение.

- ▶ Всегда самостоятельно осуществляйте управление, торможение или ускорение, в особенности если активная сигнализация перестроения выдает предупреждение или производит торможение, корректирующее курс движения автомобиля.
- ▶ Всегда соблюдайте достаточную безопасную боковую дистанцию.



Во время торможения, корректирующего курс движения автомобиля, мигает красная предупредительная сигнальная лампа в наружном зеркале заднего вида и раздается предупредительный звуковой сигнал. Дополнительно на мультимедийном дисплее появляется индикация ①, обращающая внимание водителя на опасность бокового столкновения.

В редких случаях система производит необоснованное тормозное действие. Вы можете прервать это тормозное действие легким поворотом рулевого колеса в противоположном направлении или нажатием на педаль газа.

Системные пределы

Учитывайте также пределы действия активной системы контроля «слепых» зон, в противном случае Вы можете не распознать опасность (→ стр. 225).

В следующих ситуациях торможение, корректирующее курс движения автомобиля, не производится или производится в зависимости от дорожной ситуации:

- С обеих сторон Вашего автомобиля находятся другие автомобили или препятствия, например разделительные барьеры дороги.
- Вам навстречу на небольшом боковом расстоянии движется автомобиль.
- Вы движетесь в спортивном стиле вождения с прохождением поворотов на высоких скоростях.
- Вы производите сильное торможение или ощутимо нажимаете на педаль газа.
- Срабатывает система обеспечения безопасности движения, например система ESP® или активная система экстренного торможения.

- Система ESP® отключена.
- Было распознано падение давления воздуха в одной из шин или повреждение шины.
- Вы осуществляете движение с прицепом и электрическое соединение с тягово-сцепным устройством произведено надлежащим образом.

Включение или выключение сигнализации перестроения или активной сигнализации перестроения

Мультимедийная система:

- [Установки](#)
- ▶▶ [Вспомогательные сист.](#)

▶ Включите или выключите [Сигнал.перестроения](#). или

▶ Включите или выключите [Акт.сис.сигн.перестр..](#)

Активной системы удержания полосы движения

Функционирование активной системы удержания полосы движения



Активная система удержания полосы движения контролирует зону перед Вашим автомобилем при помощи мультимедийной видеокамеры (→ стр. 192). Она призвана предохранять Ваш автомобиль от непреднамеренного отклонения от Вашей

полосы движения. Для этого система может предупредить Вас ощутимой вибрацией рулевого колеса и возвращать Ваш автомобиль на Вашу полосу движения тормозным действием, корректирующим курс движения автомобиля.

Активная система удержания полосы движения производит торможение в диапазоне скоростей от 60 км/ч до 200 км/ч.

Активная система удержания полосы движения не способна снизить опасность аварии при несоответствующем стиле вождения и не может отменить действие законов физики. Он не может учитывать дорожные и погодные условия, а также дорожную ситуацию. Активная система удержания полосы движения является лишь вспомогательным средством. Ответственность за соблюдение безопасной дистанции до движущегося впереди автомобиля, скорость движения, своевременное торможение и соблюдение полосы движения несете Вы лично.

Состояние активной системы удержания полосы движения индицируется на дисплее бортового компьютера:

-  (зеленый): активная система удержания полосы движения включена и готова к работе.
-  (серый): активная система удержания полосы движения включена, но не готова к работе.

- : активная система удержания полосы движения отключена или имеет место неисправность.



При торможении, корректирующем курс движения, на мультимедийном дисплее появляется индикация ①.

Если Вы включаете указатель поворота, система не срабатывает на соответствующей стороне.

Автомобили с пакетом вспомогательных систем: если система распознает препятствие, например, другое транспортное средство на соседней полосе движения, то несмотря на включенный указатель поворота система срабатывает.

Система предупреждает Вас ощутимой вибрацией рулевого колеса при наличии следующих предпосылок:

- Активная система удержания полосы движения распознает ограничительную линию разметки дорожного полотна.
- Одно переднее колесо наезжает на эту линию разметки дорожного полотна.

Предпосылки тормозного действия, корректирующего курс движения автомобиля (автомобили без пакета вспомогательных систем)

В следующих ситуациях, в зависимости от установки (→ стр. 230), производится тормозное действие, корректирующее курс движения автомобиля.

-  Доступность данной установки зависит от страны. В странах, в которых данная установка **недоступна**, при включенной функции в следующей ситуации выполняется корректирующее курс движения торможение: Распознаны ограничительные линии разметки дорожного полотна с обеих сторон полосы движения. Одно переднее колесо наезжает на сплошную ограничительную линию разметки дорожного полотна.

Установка **Стандартный режим**

- Распознаны разметка дорожного полотна и край укрепленной проезжей части. Одно переднее колесо наезжает на разметку дорожного полотна на краю укрепленной проезжей части.
- Распознаны разметка дорожного полотна и движущееся навстречу транспортное средство. Переднее колесо наезжает на ограничительную линию разметки дорожного полотна.

Установка **Чувствительн.режим**

- Все ситуации, описанные для установки **Стандартный режим**.
 - Распознана сплошная ограничительная линия разметки дорожного полотна и на нее наезжает переднее колесо.
- ⓘ Вы можете в любое время прервать тормозное действие легким поворотом рулевого колеса в противоположном направлении.

Предпосылки тормозного действия, корректирующего курс движения автомобиля (автомоби́ли с пакетом вспомогательных систем)

В следующих ситуациях, в зависимости от установки (→ стр. 230), производится тормозное действие, корректирующее курс движения автомобиля.

- ⓘ Доступность данной установки зависит от страны. В странах, в которых данная установка **недоступна**, при включенной функции при всех описанных для установки **Чувствительн.режим** ситуациях выполняется корректирующее курс движения торможение.

Установка **Стандартный режим**

- Распознаны разметка дорожного полотна и движущееся навстречу транспортное средство, обгоняющий автомобиль или автомобиль параллельного движения на соседней полосе движения. Переднее колесо наезжает на ограничительную линию разметки дорожного полотна.

Установка **Чувствительн.режим**

- Ситуации, описанные для установки **Стандартный режим**.
 - Распознана сплошная ограничительная линия разметки дорожного полотна и на нее наезжает переднее колесо.
- ⓘ Вы можете в любое время прервать тормозное действие легким поворотом рулевого колеса в противоположном направлении.

Системные пределы

В следующих ситуациях тормозное действие, корректирующее курс движения автомобиля, не производится:

- если производится ощутимое поворачивание рулевого колеса, сильное торможение или нажатие на педаль газа,
- если срабатывает система обеспечения безопасности движения, например система ESP®, система экстренного торможения или активная система контроля "слепых" зон,
- если Вы управляете автомобилем в спортивном стиле вождения с прохождением поворотов на высоких скоростях или резким ускорением,
- если система ESP® выключена,
- если Вы осуществляете движение с прицепом и электрическое соединение с прицепом произведено надлежащим образом,
- если было распознано и индицируется падение давления воздуха в шине или повреждение шины,

Если Вы выключаете предостережение активной системы удержания полосы движения, а ограничительные линии полосы движения не распознаются однозначно, то корректирующее курс движения тор-

можение вероятно не будет выполняться (→ стр. 230).

Особенно в следующих ситуациях система может функционировать только ограниченно или не функционировать вообще:

- при плохой видимости, например при недостаточном освещении дороги, резко меняющемся соотношении света и тени, в дождь, снегопад, туман или при образовании сильных брызг воды
- при ослеплении, например фарами встречных автомобилей, прямым воздействием солнечного излучения или отражениями,
- при загрязнении лобового стекла в зоне установки камеры или при запотевании, повреждении или прикрытии камеры
- при отсутствии ограничительных линий разметки дорожного полотна или наличии нескольких неоднозначных ограничительных линий для одной полосы движения, например в зоне проведения строительных работ,
- если линии ограничительной разметки стерты, потемнели или скрыты,
- если расстояние до движущегося впереди автомобиля является слишком маленьким и вследствие этого ограничительные линии полосы движения не распознаются,

- при быстром изменении ограничительных линий разметки дорожного полотна, например при разделении, пересечении или соединении полос движения,
- на очень узких и извилистых дорогах.
- **Автомобили с пакетом вспомогательных систем:** если радарные датчики в заднем бампере загрязнены или покрыты снегом и распознано препятствие на Вашей полосе движения, то корректирующее курс движения торможение не выполняется.

Включение / выключение активной системы удержания полосы движения

Мультимедийная система:

- [Установки](#) [Быстрый доступ](#)
[Активная система удержания полосы движения](#)
 Включите или выключите функцию.

Установка активной системы удержания полосы движения

Мультимедийная система:

- [Установки](#)
[Вспомогательные сист.](#)
[Акт.сис.удерж.полосы дв.](#)

Настройка чувствительности

- Доступность данной функции зависит от страны.
 Выберите [Стандартный режим](#), [Чувствительн.режим](#) или [Выкл..](#)

Включение или выключение гаптического предостережения

- Выберите [Предупреждение](#).
Включите или выключите функцию.

Функция адаптивного изменения жесткости амортизаторов

Ходовая часть с адаптивным изменением жесткости амортизаторов непрерывно адаптирует характеристики амортизаторов ходовой части к актуальному эксплуатационному состоянию и режиму движения.

Степень жесткости амортизаторов регулируется отдельно для каждого колеса в зависимости от следующих факторов:

- Состояние дорожного покрытия
- Загрузка автомобиля
- Выбор программы движения
- Стилль вождения

Вы можете установить программу движения при помощи переключателя DYNAMIC SELECT.

Камера заднего вида

Функционирование камеры заднего вида

Если функция активирована в мультимедийной системе (→ стр. 237), то при включении передачи заднего хода в мультимедийной системе индицируется изображение камеры заднего вида. Динамические вспомогательные линии показывают путь следования, определяемый актуальным поворотом рулевого колеса. Так Вы можете ориентироваться при движении задним и объезжать препятствия при движении задним ходом.

Камера заднего вида – лишь вспомогательное средство. Она не освобождает водителя от обязанности внимательно следить за окружением автомобиля. Ответственность за безопасное маневрирование и

паркование всегда возлагается на водителя. Убедитесь в том, что при маневрировании и парковании в зоне маневрирования помимо прочего не находятся люди, животные или предметы.

i Вы можете вручную открыть крышку камеры заднего вида (→ стр. 237).

Вспомогательные линии на дисплее мультимедийной системы отображают расстояния до Вашего автомобиля. Индицируемые расстояния действительны только на уровне дорожного полотна.

В зависимости от комплектации на выбор предлагаются следующие виды изображения:

- Обычное изображение
- Широкоугольное изображение
- Вид изображения с прицепом

Зона позади автомобиля изображается зеркально, как во внутреннем зеркале заднего вида.

Автомобили без рулевого ассистента PARKTRONIC

В мультимедийной системе доступны следующие виды изображения камеры:

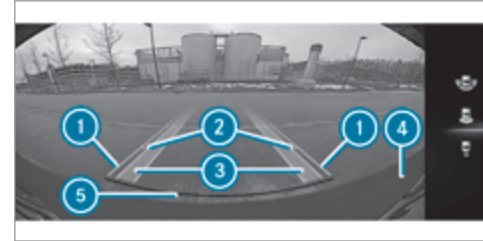

Обычное изображение

- 1** Желтая вспомогательная линия, ширина автомобиля (пересеченная площадь) в зависимости от актуального поворота рулевого колеса (динамическая)
- 2** Желтая вспомогательная линия на расстоянии примерно 1,0 м от задней части автомобиля
- 3** Желтая полоса движения шин автомобиля при повороте рулевого колеса в данный момент (динамическая)
- 4** Бампер
- 5** Красная вспомогательная линия на расстоянии примерно 0,3 м от задней части автомобиля

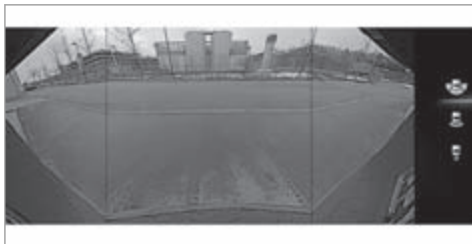

Широкоугольное изображение

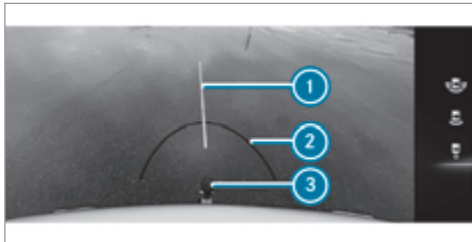

Вид изображения с прицепом (автомобили с тягово-сцепным устройством)

- ① Желтая вспомогательная линия, расчетная линия

- ② Красная вспомогательная линия на расстоянии примерно 0,3 м от сцепного шара тягово-сцепного устройства
- ③ Сцепной шар тягово-сцепного устройства

Автомобили с рулевым ассистентом PARKTRONIC

В мультимедийной системе доступны следующие виды изображения камеры:

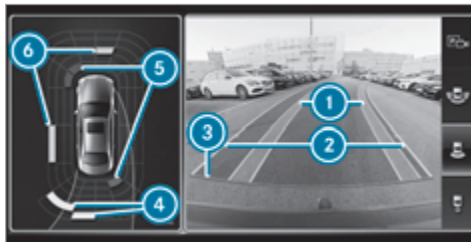

Обычное изображение

- ① Желтая полоса движения шин автомобиля при повороте рулевого колеса в данный момент (динамическая)

- ② Желтая вспомогательная линия, ширина автомобиля (пересеченная площадь) в зависимости от актуального поворота рулевого колеса (динамическая)
- ③ Красная вспомогательная линия на расстоянии примерно 0,3 м от задней части автомобиля
- ④ Желтая предупредительная индикация рулевого ассистента PARKTRONIC: препятствия на расстоянии примерно от 0,6 м до 1,0 м
- ⑤ Красная предупредительная индикация рулевого ассистента PARKTRONIC: препятствия на очень маленьком расстоянии (примерно 0,3 м или менее)
- ⑥ Оранжевая предупредительная индикация рулевого ассистента PARKTRONIC: препятствия на среднем расстоянии (примерно от 0,3 м до 0,6 м)



Широкоугольное изображение

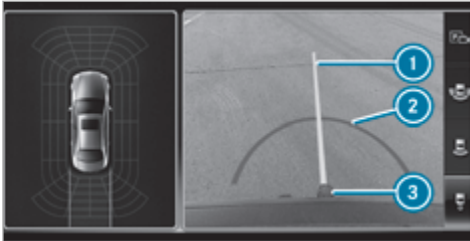

Вид изображения с прицепом (автомобили с тягово-сцепным устройством)

- ① Желтая вспомогательная линия, расчетная линия

- ② Красная вспомогательная линия на расстоянии примерно 0,3 м от сцепного шара тягово-сцепного устройства
- ③ Сцепной шар тягово-сцепного устройства

Полный отказ системы

При отсутствии эксплуатационной готовности видеокамеры заднего вида появляется следующая индикация на мультимедийном дисплее:



Системные пределы

В следующих ситуациях, помимо прочего, камера заднего вида не функционирует или функционирует лишь ограниченно:

- Дверь багажника открыта.
- Сильный дождь, снегопад или туман.
- Плохие световые условия, например ночью.
- Камеры или элементы автомобиля, в которых установлены камеры, повреждены, загрязнены или закрыты. Примите во внимание информацию для датчиков и видеокамер автомобиля (→ стр. 192).

- ① В таких ситуациях не пользуйтесь камерой заднего вида. В противном случае при парковке при определенных обстоятельствах Вы можете травмировать окружающих или столкнуться с предметами.
- ① Контрастность дисплея может ухудшиться вследствие попадания солнечного света или света из другого источника, например при выезде из гаража. В этом случае будьте особенно внимательны.
- ① Произведите ремонт или замену дисплея при значительном ограничении его работоспособности, например из-за неисправных пикселей.

Видеокамера с обзором в 360°

Функционирование камеры 360°

Камера 360° – это система, состоящая из четырех видеокамер. Видеокамеры регистрируют ближайшее окружение автомобиля. Система оказывает Вам поддержку, например, при парковании или на плохо просматриваемых выездах.

Виды изображения камеры 360° всегда доступны при движении вперед на скорости примерно до 16 км/ч и при движении задним ходом.

Видеокамера с обзором в 360° является лишь вспомогательным средством, возможные препятствия

могут отображаться на дисплее в искаженном виде, неправильно или не отображаться вообще. Она не освобождает водителя от обязанности внимательно следить за окружением автомобиля. Ответственность за безопасное маневрирование и паркование всегда возлагается на водителя. Убедитесь в том, что при маневрировании и парковании в зоне маневрирования помимо прочего не находятся люди, животные или предметы.

Система анализирует изображения, поступающие от следующих видеокамер:

- Камера заднего вида
- Передняя камера
- Две боковых камеры в наружных зеркалах заднего вида

i Вы можете вручную открыть крышку камеры заднего вида (→ стр. 237).

Виды изображения камеры 360°

На выбор предлагаются различные виды изображения:



- 1 Широкоугольное изображение спереди
- 2 Вид сверху с изображением передней камеры
- 3 Вид сверху и изображение боковых камер в наружных зеркалах заднего вида
- 4 Широкоугольное изображение сзади
- 5 Вид сверху и изображение камеры заднего вида
- 6 Вид сверху при движении с прицепом (если установлено тягово-сцепное устройство)

Вид сверху



- 1 Полоса движения при повороте рулевого колеса в данный момент
- 2 Предупредительная индикация рулевого ассистента PARKTRONIC
- 3 Ваш автомобиль, вид сверху

Цвет отдельных сегментов предупредительной индикации **2** зависит от дистанции до распознанного препятствия:

- **Желтые сегменты:** препятствия на расстоянии примерно от 0,6 м до 1,0 м
- **Оранжевые сегменты:** препятствия на расстоянии примерно от 0,3 м до 0,6 м

- **Красные сегменты:** препятствия на очень малом расстоянии примерно 0,3 м или менее

Если рулевой ассистент PARKTRONIC находится в состоянии функциональной готовности и не распознает никаких объектов, то сегменты предупредительной индикации отображаются в сером цвете.

Вспомогательные линии



- ① Желтая полоса движения шин при актуальном повороте рулевого колеса (динамическая)
- ② Желтая вспомогательная линия, ширина автомобиля (пересеченная площадь) в зависимости от актуального поворота рулевого колеса (динамическая)

- ③ Красная вспомогательная линия на расстоянии примерно 0,3 м от задней части автомобиля
- ④ Маркировка на расстоянии примерно 1,0 м
- ⓘ Если активная система помощи при парковке активирована, то полосы движения ① отображаются зеленым цветом. Вспомогательные линии на дисплее мультимедийной системы отображают расстояния до Вашего автомобиля. Расстояния действительны на уровне дорожного полотна. Вспомогательные линии в режиме движения с прицепом отображаются на высоте тягово-сцепного устройства.

Вид изображения с прицепом (автомобили с тягово-сцепным устройством)

Если Вы выбираете изображение при движении с прицепом и при этом к автомобилю не присоединен прицеп, то появляется следующее изображение:

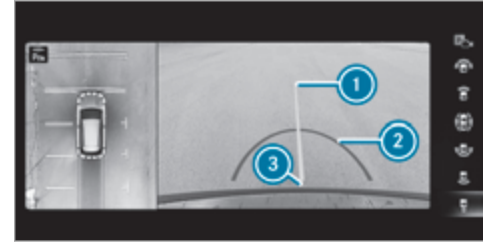

- ① Желтая вспомогательная линия, расчетная линия
- ② Красная вспомогательная линия на расстоянии примерно 0,3 м от сцепного шара тягово-сцепного устройства
- ③ Сцепной шар тягово-сцепного устройства

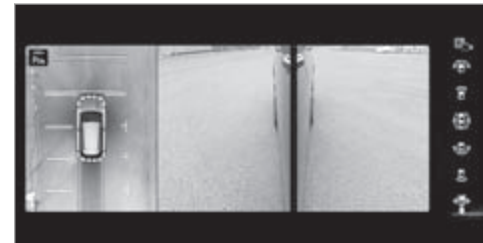

Если устанавливается электрическое соединение автомобиля с прицепом, то индикация переключается на изображение боковых видеокамер.

Это изображение поддерживает водителя при маневрировании с прицепом.

Боковое изображение камеры в наружном зеркале заднего вида

В данном изображении отображаются боковые части автомобиля.

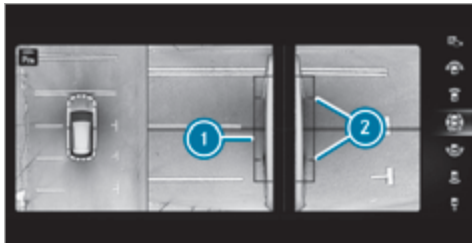

1. Вспомогательная линия внешних контуров автомобиля с откинутыми наружными зеркалами заднего вида
2. Маркировка мест соприкосновения колес с грунтом

Полный отказ системы

При отсутствии эксплуатационной готовности на дисплее мультимедийной системы появляется следующая индикация:



Системные пределы

В следующих ситуациях, помимо прочего, камера 360° функционирует лишь ограниченно или не функционирует вообще:

- Двери открыты.
- Наружные зеркала заднего вида должны быть сложены.
- Дверь багажника открыта.
- Сильный дождь, снегопад или туман.
- Плохие световые условия, например ночью.
- Камеры или элементы автомобиля, в которых установлены камеры, повреждены, загрязнены или закрыты. Примите во внимание информацию для датчиков и видеокамер автомобиля (→ стр. 192).

- i В таких ситуациях не пользуйтесь камерой 360°. В противном случае при парковании при определенных обстоятельствах Вы можете травмировать окружающих или столкнуться с предметами.

В сильно загруженных автомобилях при выходе за пределы стандартной высоты по техническим причинам возможны неточности в расположении вспомогательных линий и в индикации рассчитанных видов изображения.

- i Контрастность дисплея может ухудшиться вследствие неожиданного попадания солнечного света или света из другого источника, например при выезде из гаража. В этом случае будьте особенно внимательны.
- i Произведите ремонт или замену дисплея при значительном ограничении его работоспособности, например из-за неисправных пикселей.

Учитывайте указания по очистке камеры 360° (→ стр. 322).

Вызов вида изображения камеры 360° с помощью передачи заднего хода

Условия

- В мультимедийной системе активирована функция [Автом.при зад.перед.](#) (→ стр. 237).

- ▶ Включите передачу заднего хода.
- ▶ Выберите в мультимедийной системе требуемый вид изображения (→ стр. 233).
- ▶ Если после включения передачи заднего хода изображение камеры заднего вида не появилось: выключите зажигание, длительно нажмите на кнопку , включите зажигание и снова включите передачу заднего хода.

Включение или выключение автоматического режима камеры заднего вида

Камера заднего вида – лишь вспомогательное средство. Она не освобождает водителя от обязанности внимательно следить за окружением автомобиля. Ответственность за безопасное маневрирование, паркование и выезд с места парковки в любом случае несете Вы лично. Следите за тем, чтобы в зоне движения автомобиля, помимо прочего, не находились люди, животные или предметы. Следите за окружением автомобиля и всегда будьте готовы к торможению.

Мультимедийная система:

- ▶  ▶▶ Установки
- ▶▶ Вспомогательные сист.
- ▶▶ Камера и парк.ассис.
- ▶ Включите или выключите [Автом.при зад.перед..](#)

Открытие крышки камеры заднего вида

Мультимедийная система:

- ▶  ▶▶ Установки
- ▶▶ Вспомогательные сист.
- ▶▶ Камера и парк.ассис.
- ▶ Выберите [Открыть камеру.](#)
- ⓘ Крышка камеры автоматически закрывается через некоторое время или после повторного включения зажигания.

Система комфортной парковки PARKTRONIC

Функционирование рулевого ассистента PARKTRONIC

Рулевой ассистент PARKTRONIC является электронной системой помощи при парковке с ультразвуковыми датчиками. С помощью нескольких датчиков в переднем бампере и в заднем бампере она контролирует пространство вокруг Вашего автомобиля. При помощи световой и звуковой сигнализации рулевой ассистент PARKTRONIC информирует Вас о расстоянии между Вашим автомобилем и распознанным препятствием.

Рулевой ассистент PARKTRONIC является лишь вспомогательным средством. Он не освобождает водителя от обязанности внимательно следить за окружением автомобиля. Ответственность за безопасное

маневрирование, паркование и выезд с места парковки в любом случае несете Вы лично. Убедитесь в том, что при маневрировании, парковании и выезде с места парковки в зоне маневрирования, помимо прочего, не находятся люди, животные или предметы.

При стандартной установке начиная с расстояния примерно 0,3 м спереди и примерно 1,0 м сзади препятствия раздается прерывистый звуковой сигнал. Начиная с расстояния примерно 0,2 м раздается непрерывный звуковой сигнал. В мультимедийной системе Вы можете, выбрав настройку [Паннее предупреждение полностью](#) изменить установку так, чтобы предупредительные звуковые сигналы раздавались спереди, а в функции боковой защиты кузова уже при большем расстоянии примерно 1,0 м спереди и 0,6 м по бокам (→ стр. 242).

- ⓘ Настройка [Паннее предупреждение полностью](#) для зоны позади автомобиля всегда активна.

Индикация рулевого ассистента PARKTRONIC в мультимедийной системе

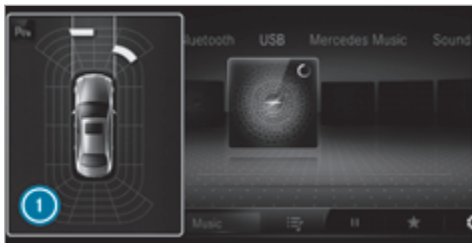

Автомобили без видеокамеры с обзором в 360°



Автомобили с видеокамерой с обзором в 360°

Если Вы не выбрали меню **Камера и парк.ассис.**, а на пути следования распознается препятствие, то при скорости движения до 10 км/ч в мультимедийной системе включается всплывающее окно рулевого ассистента PARKTRONIC ①.

Цвет отдельных сегментов предупредительной индикации зависит от дистанции до распознанного препятствия:

- **Желтые сегменты:** препятствия на расстоянии примерно от 0,6 м до 1,0 м
- **Оранжевые сегменты:** препятствия на расстоянии примерно от 0,3 м до 0,6 м
- **Красные сегменты:** препятствия на очень малом расстоянии примерно 0,3 м или менее

Индикация системы помощи при парковке PARKTRONIC на проекционном дисплее

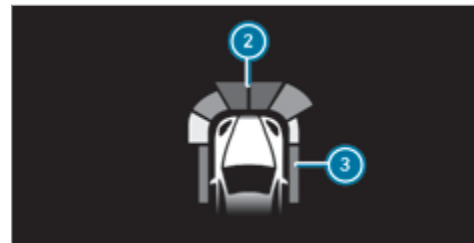

Распознанные системой помощи при парковке PARKTRONIC препятствия могут опционально отображаться также на проекционном дисплее начиная с расстояния примерно 1,0 м спереди ② и 0,6 м по бокам ③.

Системные пределы

Рулевой ассистент PARKTRONIC в некоторых случаях не учитывает следующие препятствия:

- препятствия, находящиеся ниже зоны действия датчиков, например людей, животных или предметы,

- препятствия, находящиеся выше зоны действия датчиков, например выступающий груз, свесы или погрузочные платформы грузовиков.

Датчики должны быть свободными от грязи, льда или налипшего мокрого снега. В противном случае их функционирование нарушается. Регулярно очищайте датчики, стараясь не поцарапать и не повредить их (→ стр. 192).

Автомобили с тягово-сцепным устройством:

после установления электрического соединения между Вашим автомобилем и прицепом рулевой ассистент PARKTRONIC для задней зоны деактивируется.

Проблемы с системой комфортной парковки PARKTRONIC

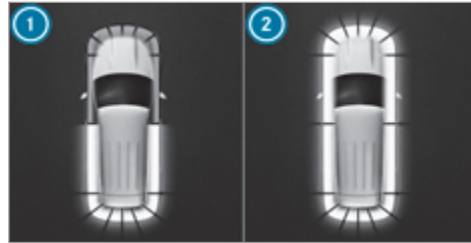

Пример: автомобили с камерой обзора на 360°

Если сегменты сзади ① или по всему периметру ② загораются красным светом, а на мультифункциональном дисплее появляется символ , то система комфортной парковки PARKTRONIC отключилась вероятно из-за нарушения сигналов. Заново запустите двигатель и проверьте, функционирует ли система комфортной парковки PARKTRONIC на другом месте.

Если дополнительно при каждом запуске двигателя один раз приблизительно на 2 секунды включается предупредительный звуковой сигнал, то для этого могут быть следующие причины:

- **Датчики загрязнены:** очистите датчики, для этого следуйте указаниям по уходу за деталями автомобиля (→ стр. 322).
- **Система комфортной парковки PARKTRONIC отключилась из-за функционального сбоя:** повторно запустите двигатель. Если проблема по-прежнему возникает, обратитесь в специализированную мастерскую с квалифицированным персоналом.

Функция пассивной боковой защиты кузова

Функция пассивной боковой защиты кузова дополняет рулевой ассистент PARKTRONIC функцией предупреждения от боковых препятствий. Предупреждение производится при наличии препятствий между передней и задней зоной распознавания. Для регистрации любого расположенного сбоку объекта необходимо его предварительное распознавание датчиками в переднем или заднем бампере при проезде автомобиля мимо объекта.

В процессе паркования или маневрирования препятствия регистрируются при проезде автомобиля мимо них. При повороте рулевого колеса в направлении распознанного препятствия и грозящей

вследствие этого опасности бокового столкновения производится предупреждение, а на индикации загораются цветные сегменты.

Цвет сегментов изменяется в зависимости от дистанции до распознанного препятствия:

- **Желтый:** дистанция приблизительно 30 - 60 см
- **Красный:** дистанция менее чем приблизительно 30 см

Для того, чтобы сегменты могли индицироваться сбоку впереди или сзади, автомобиль сначала должен преодолеть расстояние, равное как минимум половине длины автомобиля. При преодолении расстояния, равного всей длине автомобиля, сбоку впереди и сзади могут индицироваться все сегменты.

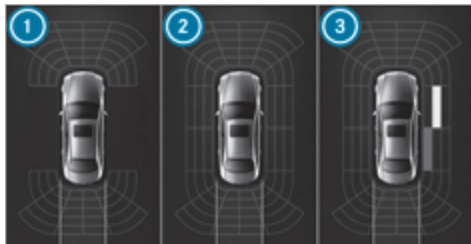

Индикация рулевого ассистента PARKTRONIC: автомобиля без видеокамеры с обзором в 360°

- 1 готовность к измерению впереди и сзади
- 2 готовность к измерению впереди, сзади с боку
- 3 Распознаны препятствия справа впереди (желтый свет) и сзади (красный свет)

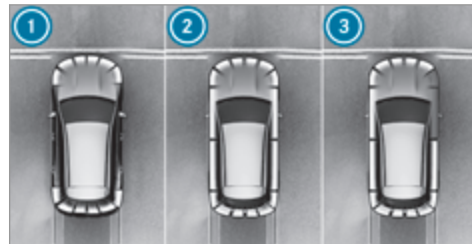

Индикация рулевого ассистента PARKTRONIC: автомобиля с видеокамерой с обзором в 360°

- 1 готовность к измерению впереди и сзади
- 2 готовность к измерению впереди, сзади с боку
- 3 Распознаны препятствия справа впереди (красный свет)

Сохраненные боковые препятствия, помимо прочего, удаляются в следующих ситуациях:

- Вы останавливаете автомобиль и выключаете зажигание.
- Вы открываете дверь.

После пуска двигателя автомобиля боковые препятствия сначала должны быть заново распознаны, прежде чем появится новое предупреждение.

Системные пределы

Для функции пассивной боковой защиты кузова обычно действительны те же системные пределы, что и для системы облегчения паркования PARKTRONIC.

Помимо прочего, не распознаются следующие объекты:

- Пешеходы, подходящие к автомобилю сбоку
- Объекты, подставленные к автомобилю сбоку

Включение или выключение рулевого ассистента PARKTRONIC

! **УКАЗАНИЕ** Опасность аварии вследствие нахождения объектов в ближней зоне

Рулевой ассистент PARKTRONIC может не распознать определенные объекты в ближней зоне.



▶ При парковании или маневрировании обращайтесь особое внимание на объекты, находящиеся ниже или выше датчиков, например цветочные горшки или дышла прицепов. В противном случае автомобиль или другие объекты могут быть повреждены.

▶ Автомобили без системы AIR BODY

CONTROL: нажмите кнопку  в центральной консоли.

ⓘ Автомобили с системой AIR BODY CONTROL:

Вы можете включать или выключать рулевой ассистент PARKTRONIC в мультимедийной системе (→ стр. 242, 241).

Рулевой ассистент PARKTRONIC активирован, если контрольная лампа кнопки  не горит. Если контрольная лампа горит или на комбинации приборов индицируется символ , то система облегчения паркования "ПАРКТРОНИК" не активирована.

ⓘ При пуске двигателя рулевой ассистент PARKTRONIC автоматически включается.

Включение или выключение рулевого ассистента PARKTRONIC через мультимедийную систему

! **УКАЗАНИЕ** Опасность аварии вследствие нахождения объектов в ближней зоне

Рулевой ассистент PARKTRONIC может не распознать определенные объекты в ближней зоне.

▶ При парковании или маневрировании обращайтесь особое внимание на объекты, находящиеся ниже или выше датчиков, например цветочные горшки или дышла

прицепов. В противном случае автомобиль или другие объекты могут быть повреждены.

Условия

- Меню видеокamеры открыто.
- Или: активная система помощи при парковке активирована.
- Или: отображается всплывающее окно рулевого ассистента PARKTRONIC.

▶ Нажмите  на мультимедийном дисплее.

Рулевой ассистент PARKTRONIC активирован, если горит контрольная лампа. Если контрольная лампа не горит или на комбинации приборов индицируется символ , то рулевой ассистент PARKTRONIC не активирован.

ⓘ При пуске двигателя рулевой ассистент PARKTRONIC автоматически включается.

Включение или выключение рулевого ассистента PARKTRONIC через мультимедийную систему

! **УКАЗАНИЕ** Опасность аварии вследствие нахождения объектов в ближней зоне

Рулевой ассистент PARKTRONIC может не распознать определенные объекты в ближней зоне.

- ▶ При парковании или маневрировании обращайте особое внимание на объекты, находящиеся ниже или выше датчиков, например цветочные горшки или дышла прицепов. В противном случае автомобиль или другие объекты могут быть повреждены.

Условия

- Меню видекамеры открыто.
- Или: активная система помощи при парковке активирована.
- Или: отображается всплывающее окно рулевого ассистента PARKTRONIC.

- ▶ Нажмите **PWA** на мультимедийном дисплее.

Рулевой ассистент PARKTRONIC активирован, если горит контрольная лампа. Если контрольная лампа не горит или на комбинации приборов индицируется

символ , то рулевой ассистент PARKTRONIC не активирован.

- ① При пуске двигателя рулевой ассистент PARKTRONIC автоматически включается.

В качестве альтернативы Вы можете включать или выключать рулевой ассистент PARKTRONIC в меню быстрого доступа.

Установка предупредительных звуковых сигналов рулевого ассистента PARKTRONIC

Мультимедийная система:

- ▶  ▶▶ [Установки](#)
- ▶▶ [Вспомогательные сист.](#)
- ▶▶ [Камера и парк.ассис.](#)

Установка громкости предупредительных звуковых сигналов

- ▶ Выберите [Громкость предупредительных сигналов](#).
- ▶ Установите значение.

Установка высоты тона предупредительных звуковых сигналов

- ▶ Выберите [Высота тона предупредительн. сигналов](#).
- ▶ Установите значение.

Определение момента задействия включения звуковых сигналов

Вы можете установить, должны ли предупредительные звуковые сигналы рулевого ассистента PARKTRONIC звучать уже при относительно большом расстоянии от препятствия.

- ▶ Выберите [Раннее предупреждение полностью](#).
- ▶ Включите или выключите функцию.

Включение или выключение функции понижения громкости аудиисточника

Вы можете установить, должна ли понижаться громкость носителя информации в мультимедийной системе во время звукового предупреждения рулевого ассистента PARKTRONIC.

- ▶ Выберите [Приглушение громкости аудиоприб.при предупред.сигналах](#).
- ▶ Включите или выключите функцию.

Активная система помощи при парковке

Функционирование активной системы помощи при парковке

Активная система помощи при парковке является электронной системой помощи при парковке с ультразвуковыми датчиками при поддержке видекамеры заднего хода или видекамеры с обзором в

360°. Система автоматически производит замер мест парковки при скорости примерно до 35 км/ч с обеих сторон автомобиля при движении вперед.

Активная система помощи при парковке предлагает следующие функции:

- **в зависимости от страны:** въезд на места парковки, расположенные вдоль проезжей части
- въезд на места парковки, расположенные перпендикулярно проезжей части (на выбор вперед или назад)
- выезд с мест парковки, если въезд на место парковки был осуществлен при помощи активной системы помощи при парковке

Как только будут выполнены все условия для поиска мест парковки, на мультимедийном дисплее появляется индикация .

Если система помощи при парковке распознала места парковки, то на мультимедийном дисплее появляется индикация . Стрелки указывают, на какой стороне дорожного полотна есть свободные места парковки, затем они индицируются на дисплее мультимедийной системы.

Место парковки можно выбрать по собственному усмотрению. Направление въезда на него (вперед или назад), в зависимости от расположения места

парковки, можно также выбрать по собственному усмотрению.

Если активируется активная система помощи при парковке, то на основании рассчитанного пути следования включается указатель поворота.

Помощь водителю при въезде на место парковки и выезде с места парковки благодаря увеличению подачи топлива в двигатель, выполнению торможения, поворачиванию рулевого колеса и переключению передач.

Автомобили с механической коробкой передач: активное тормозное воздействие и автоматическое переключение передачи доступно только в автомобилях с автоматической коробкой передач. Поэтому при въезде на место парковки и выезде с места парковки Вам необходимо самостоятельно выполнять торможение и переключать передачи.

Активная система помощи при парковке является лишь вспомогательным средством. Он не освобождает водителя от обязанности внимательно следить за окружением автомобиля. Ответственность за безопасное маневрирование, паркование и выезд с места парковки в любом случае несет Вы лично. Следите за тем, чтобы в зоне движения автомобиля, помимо прочего, не находились люди, животные или предметы.

В следующих ситуациях активная система помощи при парковке отключается:

- Система комфортной парковки PARKTRONIC выключается.
- Вращение рулевого колеса
- Задействование стояночного тормоза
- **Автомобили с автоматической коробкой передач:** Вы переключаете коробку передач в положение .
- Срабатывание системы ESP®
- Открывание дверей или двери багажного отделения во время движения.

Системные пределы

Если наружное освещение неисправно, то активная система помощи при парковке недоступна.

Объекты, находящиеся выше или ниже зоны действия датчиков как, например, выступающий груз, свесы или погрузочные платформы грузовых автомобилей или ограничения мест парковки, не распознаются при замере места парковки. При расчете процесса паркования они также не учитываются. Поэтому активная система помощи при парковке может ошибочно начать въезд автомобиля на место парковки.

⚠ ОСТОРОЖНО Опасность аварии вследствие нахождения объектов выше или ниже зоны действия датчиков активной системы помощи при парковке

Если объекты находятся выше или ниже зоны действия датчиков, то могут возникнуть следующие ситуации:

- Активная система помощи при парковке может слишком рано начать въезд автомобиля на место парковки.
- Автомобиль может не остановиться перед этими объектами.

Вследствие этого Вы можете совершить столкновение.

- ▶ В указанных ситуациях не пользуйтесь активной системой помощи при парковке.

Экстремальные погодные условия, например, снегопад или сильный дождь могут привести к неточному замеру места парковки. Места парковки перед припаркованными прицепами, дышла которых выступают на место парковки, могут быть не распознаны или неправильно измерены. Пользуйтесь активной системой помощи при парковке только на ровной, шероховатой поверхности.

Не пользуйтесь активной системой помощи при парковке, помимо прочего, в следующих ситуациях:

- при экстремальных погодных условиях, например, при гололедице, скользком снежном покрове или при сильном дожде,
- при транспортировке выступающего за пределы автомобиля груза,
- на крутом спуске или на крутом подъеме более чем приблизительно 15 %
- при движении со смонтированными цепями противоскольжения.
- если к фаркопу подсоединен прицеп или кронштейн для велосипедов
- непосредственно после замены шин или при смонтированных запасных шинах
- при слишком низком или слишком высоком давлении воздуха в шине или в шинах
- при смещенной ходовой части, например, после заезда на бордюр

Активная система помощи при парковке иногда может индцировать неподходящие места парковки, как например:

- места парковки, паркование на которых запрещено,
- места парковки на неподходящем грунте.

Въезд на место парковки при помощи активной системы помощи при парковке

- ⓘ В зависимости от комплектации автомобиля кнопка также может находиться на другом месте на центральной консоли.



- ▶ Нажмите кнопку ⓘ.

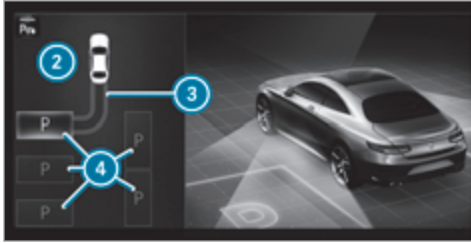

На дисплее мультимедийной системы появляется изображение активной системы помощи при парковке. В зоне ② индицируются распознанные места парковки ④ и путь следования ③.

- ① Индицируемый на дисплее мультимедийной системы путь следования ③ может отличаться от реального пути следования.
- ▶ Если индицируется место парковки: остановите автомобиль.
- ▶ Выберите требуемое место парковки ④ и подтвердите.

- ▶ При необходимости выберите направление въезда на место парковки (вперед или назад) и подтвердите. В зависимости от выбранного места парковки ④ и направления въезда на место парковки индицируется путь следования ③.

① Автоматический указатель направления движения включается с началом процесса парковки.

Ответственность за выбор автоматического указателя направления движения с учетом дорожной ситуации всегда несет водитель. Если требуется, соответственно выбирайте автоматический указатель направления движения.

⚠ ОСТОРОЖНО Опасность аварии вследствие поворачивания автомобиля при парковании или выезде с места парковки

При парковании или выезде с места парковки автомобиль поворачивается и может выехать на встречную полосу.

Вследствие этого возможно столкновение с другими участниками дорожного движения или объектами.

- ▶ Следите за другими участниками дорожного движения и объектами.
- ▶ При необходимости остановите автомобиль или прервите парковочный маневр, производимый активной системой помощи при парковке.

- ▶ Если на дисплее мультимедийной системы появляется, например, сообщение **Включите заднюю передачу.**: включите соответствующее положение коробки передач. **Автомобили с автоматической коробкой передач:** автомобиль въезжает на выбранное место парковки.

① Во время въезда на место парковки при помощи активной системы помощи при парковке полосы движения отображаются зеленым цветом на изображении от видеокамеры.

- ▶ **Автомобили с механической коробкой передач:** остановите автомобиль не позднее, чем зазвучит непрерывный предупредительный звуковой сигнал рулевого ассистента PARKTRONIC. В зависимости от сообщения или при необходимости включите передачу переднего или заднего хода.

По окончании процесса паркования появляется сообщение:  **Сист.помощи при парков.закончила работу, примите управление..** Возможно, что после этого потребуются дополнительные маневры.

▶ По окончании процесса въезда на место парковки предохраните автомобиль от откатывания. Если этого требуют законодательные предписания или обстоятельства на месте парковки, поверните колеса в направлении бордюра.

i Во время въезда на место парковки Вы можете остановить автомобиль и включить другое положение коробки передач. После этого система рассчитывает новый путь следования. Если нового пути следования нет, то система может снова изменить положение коробки передач или прервать процесс паркования.

Выезд с места парковки при помощи активной системы помощи при парковке

Условия

- Въезд автомобиля на место парковки был осуществлен при помощи активной системы помощи при парковке.

Учитывайте, что Вы несете ответственность за автомобиль и его ближайшее окружение во время всего процесса паркования.

▶ Запустите двигатель автомобиля.



▶ Нажмите кнопку **1**.

На дисплее мультимедийной системы появится изображение активной системы помощи при парковке.



▶ Если въезд автомобиля на место парковки был произведен перпендикулярно направлению движения: в зоне **2** выберите направление выезда с места парковки **3** **Влево** или **Вправ.** .

i Индицируемый путь следования на дисплее мультимедийной системы может отличаться от реального пути следования.

▶ Для включения процесса выезда с места парковки подтвердите направление выезда с места парковки **3**.

i Автоматический указатель направления движения выключается по окончании паркования.

Ответственность за выбор автоматического указателя направления движения с учетом дорожной ситуации всегда несет водитель. Если требуется,

соответственно выберите автоматический указатель направления движения.

⚠ ОСТОРОЖНО Опасность аварии вследствие поворачивания автомобиля при парковании или выезде с места парковки

При парковании или выезде с места парковки автомобиль поворачивается и может выехать на встречную полосу.

Вследствие этого возможно столкновение с другими участниками дорожного движения или объектами.

- ▶ Следите за другими участниками дорожного движения и объектами.
- ▶ При необходимости остановите автомобиль или прервите парковочный маневр, производимый активной системой помощи при парковке.

- ▶ Если на дисплее мультимедийной системы появляется, например, сообщение **Включите переднюю передачу.**: включите соответствующее положение коробки передач. Автомобиль выезжает с места парковки. Автоматический указатель направления движения автоматически выключается:

По окончании процесса выезда с места парковки предупредительный звуковой сигнал и сообщение:  **Сист.помощи при парков.закончила работу, примите управление.** призывают Вас взять управление на себя.

Автомобиль не затормаживается автоматически и может откатиться! Вы должны самостоятельно нажать на педаль газа и на педаль тормоза, вращать рулевое колесо и переключать передачи.

Поддержка при маневрировании

Функционирование системы Drive Away Assist

- ⓘ Функция Drive Away Assist имеется только в автомобилях с автоматической коробкой передач.

Функция Drive Away Assist может уменьшить степень тяжести столкновения при трогании с места. Если распознается препятствие в направлении движения, то скорость автомобиля на короткое время ограничивается примерно до 2 км/ч. При распознавании критической ситуации на дисплее мультимедийной системы появляется символ .

Вы можете включать или выключать систему Drive Away Assist в меню **Поддержка при маневрир.** (→ стр. 248).

- ⓘ Вы можете в любое время отменить срабатывание функции Drive Away Assist выключением рулевого ассистента PARKTRONIC (→ стр. 242, 241).

⚠ ОСТОРОЖНО Опасность аварии при ограниченной возможности распознавания функции Drive Away Assist

Функция Drive Away Assist не всегда однозначно распознает объекты и дорожные ситуации.

- ▶ Всегда внимательно следите за дорожной ситуацией и не полагайтесь исключительно на функцию Drive Away Assist.
- ▶ Будьте готовы к торможению и, при необходимости, старайтесь объехать препятствие, если это допускает дорожная ситуация и если объезд можно сделать безопасно.

Функция Drive Away Assist является лишь вспомогательным средством. Он не освобождает водителя от обязанности внимательно следить за окружением автомобиля. Ответственность за безопасное маневрирование, паркование и выезд с места парковки в любом случае несет Вы лично. Следите за тем, чтобы в зоне движения автомобиля, помимо прочего, не находились люди, животные или предметы.

В следующих ситуациях, например, может возникнуть опасность столкновения:

- Вы перепутали педаль газа и тормоза.
- Вы включили неправильное положение коробки передач.

Функция Drive Away Assist активируется при выполнении следующих предпосылок:

- Рулевой ассистент PARKTRONIC включен.
- При неподвижном автомобиле Вы переключаете коробку передач в положение **R** или **D**.
- Распознанное препятствие находится на расстоянии менее примерно 1,0 м.
- Функция поддержки при маневрировании активирована в мультимедийной системе.

Системные пределы

На подъемах функция Drive Away Assist срабатывает ограниченно.

Во время движения с прицепом функция Drive Away Assist недоступна.

- ① Учитывайте также пределы действия рулевого ассистента PARKTRONIC (→ стр. 237).

Функционирование системы Cross Traffic Alert

- ① Система Cross Traffic Alert доступна только для автомобилей с системой контроля «слепых» зон

или с активной системой контроля «слепых» зон.

Система Cross Traffic Alert при выезде с места парковки и маневрировании задним ходом может предупреждать о транспорте, пересекающем путь следования в поперечном направлении. Для этого радарные датчики в бампере контролируют ближнюю зону вокруг автомобиля. При распознавании критической ситуации на дисплее мультимедийной системы появляется символ  и может быть произведено автоматическое торможение автомобиля.

Если радарные датчики закрыты транспортными средствами или прочими объектами, то распознавание не производится.

Функция Cross Traffic Alert активирована при выполнении следующих предпосылок:

- Автомобиль движется задним ходом со скоростью пешехода.
- Функция поддержки при маневрировании активирована (→ стр. 248).

- ① Учитывайте также указания для системы контроля «слепых» зон и для активной системы контроля «слепых» зон (→ стр. 225).

Системные пределы

На подъемах функция Cross Traffic Alert недоступна.

Во время движения с прицепом функция Cross Traffic Alert недоступна.

Включение или выключение функции поддержки при маневрировании

Мультимедийная система:

   Установки

 Вспомогательные сист.

 Камера и парк.ассис.

 Включите или выключите Поддержка при маневрир..

- ① Поддержка при маневрировании должна быть активна для функционирования системы Drive Away Assist (→ стр. 247) и системы Cross Traffic Alert (→ стр. 248).

Тягово-сцепное устройство

Указания по режиму эксплуатации с прицепом

 **УКАЗАНИЕ** Гибридный автомобиль с возможностью зарядки от внешней электросети

 Соблюдайте указания в руководстве по эксплуатации дополнительного оборудования. В противном случае Вы можете не распознать опасность.

Учитывайте следующие указания по опорной нагрузке:

- Не допускайте, чтобы опорная нагрузка была больше максимально допустимого или меньше минимально допустимого значения.
- Используйте опорную нагрузку по возможности максимально.

Не допускайте превышения следующих значений:

- Допустимая масса буксируемого груза
- Допустимая осевая нагрузка заднего моста тягача
- Допустимая полная масса тягача
- Допустимая полная масса прицепа
- Максимально допустимая скорость движения прицепа

Перед началом движения убедитесь в следующем:

- Давление воздуха в шинах колес заднего моста тягача отрегулировано с учетом максимальной загрузки.
- Система освещения подсоединенного прицепа находится в рабочем состоянии.
- **Автомобили без светодиодных фар или светодиодных фар MULTIBEAM:** фары установлены правильно.

При повышенной осевой нагрузке заднего моста в соответствии с положениями о допуске при движении с прицепом скорость не должна превышать 100 км/ч. Это правило распространяется также и на те страны, в которых для автомобилей с прицепом разрешена максимальная скорость более 100 км/ч.

Откидывание ножки сцепного шара в рабочее положение или возвращение ее в нерабочее положение

⚠ ОСТОРОЖНО Опасность аварии из-за незафиксированной шаровой головки

Если шаровая головка не зафиксирована, то прицеп может отсоединиться.

- ▶ Всегда фиксируйте шаровую головку согласно описанию.

⚠ ОСТОРОЖНО Опасность получения травмы по причине выбрасывания шаровой головки

Если Вы разблокируете шаровую головку или при возвращении в нерабочее положение не зафиксируете ее должным образом, то она выбрасывается.

В зоне перемещения шаровой головки существует опасность получения травмы!

- ▶ Шаровую головку следует разблокировать только в том случае, если зона ее перемещения свободна.
- ▶ Всегда следите за тем, чтобы шаровая головка фиксировалась при возвращении в нерабочее положение.

! УКАЗАНИЕ Повышенный риск нанесения материального ущерба из-за откинутой ножки сцепного шара

- ▶ При отсутствии подсоединенного прицепа или закрепленного кронштейна для велосипедов сложите ножку сцепного шара или переместите ее в нерабочее положение в случае оснащения фаркопом с электроприводом.

! УКАЗАНИЕ Повреждение автомобиля из-за неправильного использования фаркопа

При вытаскивании застрявшего автомобиля за фаркоп возможно повреждение автомобиля или самого фаркопа.

- ▶ Используйте фаркоп только для движения с прицепом или крепления допущенных систем крепления багажа, например кронштейна для велосипедов.

Условия

- Автомобиль зафиксирован во избежание отката.
- Зона движения фаркопа свободна.
- Кабель прицепа или адаптерный штекер удалены.

Откидывание ножки сцепного шара в рабочее положение

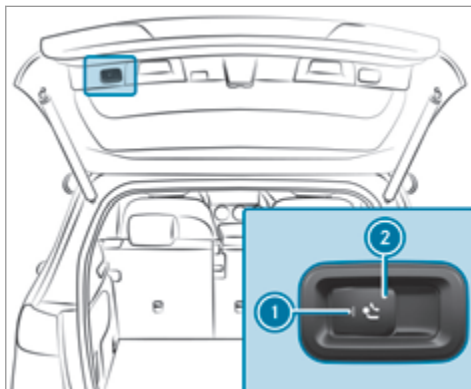

- ▶ Потяните кнопку ②, чтобы разблокировать ножку сцепного шара. Ножка сцепного шара будет выдвинута под задним бампером. Контрольная лампа ① замигает.

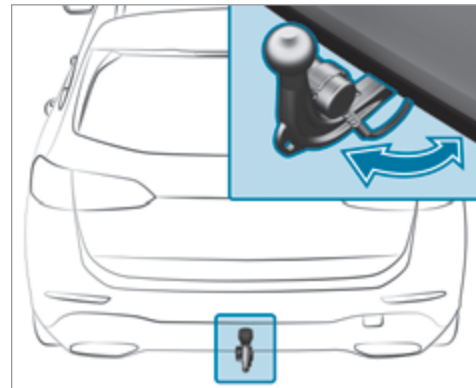

- ▶ Потяните ножку сцепного шара по стрелке, чтобы она с характерным щелчком зафиксировалась в вертикальном положении. Контрольная лампа ① в кнопке разблокировки ножки сцепного шара погаснет. Если ножка сцепного шара заблокирована не до конца, на мультимедийном дисплее появится сообщение [Проверьте крепление тягово-сцепного устройства](#).

- ▶ Снимите защитный колпачок со сцепного шара и уберите его в надежное место.

Следите за тем, чтобы ножка сцепного шара была чистой. Следите, чтобы в зависимости от указаний изготовителя прицепа ножка сцепного шара во время эксплуатации была смазана или оставалась сухой (без смазки).

Возвращение ножки сцепного шара в нерабочее положение

- ▶ Потяните кнопку ②, чтобы разблокировать ножку сцепного шара.

Ножка сцепного шара будет задвинута под задний бампер.

Контрольная лампа ① замигает.

- ▶ Нажмите на ножку сцепного шара по стрелке, чтобы она с характерным щелчком зафиксировалась за бампером.

Контрольная лампа ① и индикация на мультимедийном дисплее погаснут.

Учитывайте информацию об индикации на комбинации приборов:

- Сигнальные и контрольные лампы (→ стр. 443)
- Сообщения на дисплее (→ стр. 386)

Присоединение или отсоединение прицепа

Условия

- Ножка сцепного шара откинута и надежно зафиксирована в положении блокировки.

Прицепы с 7-контактным штекером необходимо подключать к автомобилю с помощью следующих адаптеров:

- Адаптерный штекер
- Адаптерный кабель

Прицеп будет правильно распознаваться автомобилем только в том случае, если выполнены следующие условия:

- Прицеп правильно подключен.
- Система освещения прицепа исправна.

Кроме того, правильное подключение прицепа влияет на функционирование следующих систем:

- Система курсовой устойчивости ESP® при движении с прицепом
- Активная система удержания полосы движения
- Система комфортной парковки PARKTRONIC
- Активная система помощи при парковке
- Система контроля «слепых» зон или активная система контроля «слепых» зон

- Система помощи в начале движения (Drive Away Assist)
- Система предупреждения об объектах, движущихся в поперечном направлении (Cross Traffic Alert)
- Камера заднего вида
- Камера 360°

Подсоединение прицепа

! **УКАЗАНИЕ** Повреждение стартерной аккумуляторной батареи по причине полной разрядки

При зарядке аккумуляторной батареи прицепа через электропитание прицепа стартерная аккумуляторная батарея может получить повреждение.

- ▶ Не используйте электропитание автомобиля для зарядки аккумуляторной батареи прицепа.

- ▶ Снимите защитный колпачок со сцепного шара и уберите его в надежное место.

- ▶ Установите прицеп на ровной поверхности позади автомобиля и подсоедините его.



- ▶ Откройте крышку розетки.
- ▶ Вставьте штекер выступом ① в паз ③ розетки.
- ▶ Поверните байонетный разъем ② вправо до упора.
- ▶ Защелкните крышку.
- ▶ Закрепите кабель на прицепе с помощью кабельных стяжек (только при использовании адаптерного кабеля).
- ▶ Обеспечьте свободный ход кабеля при выполнении поворотов.

Даже при правильном подключении прицепа при выполнении следующих условий на мультифункциональном дисплее может появиться сообщение:

- В системе освещения прицепа установлены светодиоды.

- Ток в системе освещения прицепа ниже минимально допустимого значения (50 мА).
- ① Вы можете подключать оборудование мощностью до 180 Вт к системе электропитания при длительной нагрузке и системе электропитания, включаемой с помощью замка зажигания.

Отсоединение прицепа

⚠ ОСТОРОЖНО Опасность заземления- при отсоединении прицепа

Если Вы отсоединяете прицеп с инерционной тормозной системой, которая находится в состоянии наката, Вы можете защемить руку между автомобилем и дышлом.

- ▶ Не отсоединяйте прицеп с находящейся в состоянии наката инерционной тормозной системой.

❗ УКАЗАНИЕ Повреждение при отсоединении прицепа с находящейся в состоянии наката инерционной тормозной системой

При отсоединении прицепа с находящейся в состоянии наката инерционной тормозной системой можно повредить автомобиль.

- ▶ Не отсоединяйте прицеп с находящейся в состоянии наката инерционной тормозной системой.

- ▶ Зафиксируйте прицеп во избежание откатывания.
- ▶ Разъедините электрическое соединение, установленное между автомобилем и прицепом.
- ▶ Отсоедините прицеп.
- ▶ Наденьте защитный колпачок на сцепной шар.

Функционирование кронштейна для велосипедов

⚠ ОСТОРОЖНО Опасность аварии вследствие ненадлежащей эксплуатации крепления для велосипедов

Крепление для велосипедов может отсоединиться от автомобиля в следующих случаях:

- Превышена допустимая несущая нагрузка тягово-сцепного устройства.
- Крепление для велосипедов используется не надлежащим образом.

- Крепление для велосипедов закреплено на шаровом пальце под шаровой головкой.

Для Вашей безопасности и безопасности других участников дорожного движения соблюдайте следующие правила:

- ▶ Всегда соблюдайте допустимую несущую нагрузку тягово-сцепного устройства.
- ▶ Крепление для велосипедов применяйте исключительно для транспортировки велосипедов.
- ▶ Крепление для велосипедов следует всегда монтировать надлежащим образом, закрепляя на шаровой головке.
- ▶ Используйте только разрешенные к применению компанией "Мерседес-Бенц" крепления для велосипедов.
- ▶ Также всегда необходимо соблюдать указания инструкции по эксплуатации крепления для велосипедов.

! **УКАЗАНИЕ** Повреждение или поломка тягово-сцепного устройства неподходящим креплением для велосипедов или по причине ненадлежащего использования крепления для велосипедов

- ▶ Используйте только разрешенные к применению компанией "Мерседес-Бенц" крепления для велосипедов.

! **УКАЗАНИЕ** Повышенный риск нанесения материального ущерба из-за откинутой ножки сцепного шара

- ▶ При отсутствии подсоединенного прицепа или закрепленного кронштейна для велосипедов сложите ножку сцепного шара или переместите ее в нерабочее положение в случае оснащения фаркопом с электроприводом.

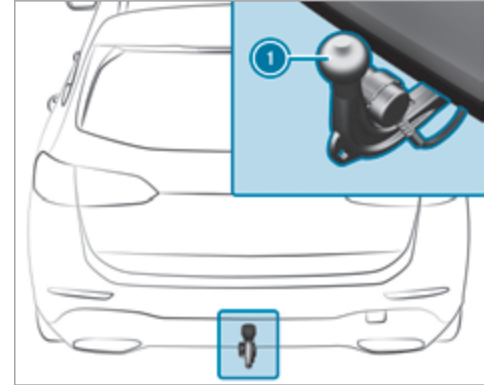

В зависимости от конструкции кронштейна для велосипедов на нем можно перевозить до трех велосипедов.

При креплении путем фиксации на сцепном шаре **1** максимальная несущая способность составляет 75 кг.

Максимальная несущая способность рассчитывается исходя из веса и загрузки кронштейна для велосипедов.

Соблюдайте указания по движению с грузом на крыше, с прицепом или при полностью загруженном автомобиле (→ стр. 163).

При использовании кронштейна для велосипедов отрегулируйте давление воздуха в шинах с учетом повышенной нагрузки на задний мост автомобиля. Дополнительная информация о давлении воздуха в шинах приведена в таблице давления воздуха в шинах (→ стр. 351).

Указания по загрузке

Чем больше расстояние от центра тяжести груза до сцепного шара, тем больше нагрузка на фаркоп.

Поэтому учитывайте следующие указания:

- Тяжелые велосипеды следует закреплять как можно ближе к автомобилю.
- Груз на кронштейне для велосипедов всегда следует распределять как можно более симметрично относительно продольной оси автомобиля.

Перед погрузкой велосипедов на кронштейн для велосипедов Mercedes-Benz рекомендует снять с велосипедов все навесные детали, например велосипедные корзины, детские кресла или аккумуляторы. Это позволит улучшить аэродинамическое сопротивление и положение центра тяжести кронштейна для велосипедов.

Всегда закрепляйте велосипеды для предотвращения их соскальзывания и периодически проверяйте надежность их крепления.

Не используйте тенты или другие защитные покрытия. Это может ухудшить ходовые характеристики автомобиля и обзор назад. Кроме того, повышается аэродинамическое сопротивление и, соответственно, нагрузка на фаркоп.

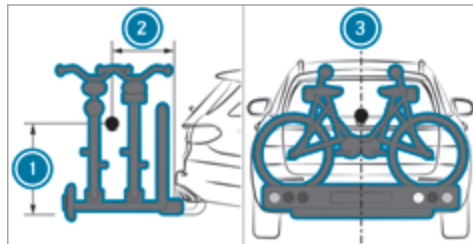

Распределение нагрузки на кронштейне для велосипедов

- 1 Расстояние от центра тяжести груза до сцепного шара по высоте

- 2 Расстояние от центра тяжести груза до сцепного шара в направлении назад
- 3 Центр тяжести находится на центральной оси автомобиля

При погрузке на кронштейн для велосипедов максимум трех велосипедов учитывайте следующие данные.

Загрузка кронштейна для велосипедов

Полная масса кронштейна для велосипедов и груза	Макс. расстояние 1	Макс. расстояние 2
до 75 кг	420 мм	300 мм

Указания по буксировке автомобилей

Автомобиль не предназначен для использования буксировочных устройств, которые применяются, в частности, для буксировки автомобиля на четырех колесах или в качестве прицепа. При монтаже и использовании буксировочных устройств может произойти повреждение автомобиля. При буксировке исправного или неисправного автомобиля с применением буксировочных устройств не обеспечиваются надежные ходовые характеристики ни

автомобиля-тягача, ни буксируемого автомобиля.
При движении автопоезда может происходить его виляние. Учитывайте допустимые способы буксировки (→ стр. 340) и указания по буксировке, когда все колеса касаются грунта (→ стр. 341).

Указания относительно дисплея приборов и бортового компьютера

⚠ ОСТОРОЖНО Опасность возникновения аварии при выходе из строя дисплея приборов

Если дисплей приборов вышел из строя или имеется неисправность, не будут распознаваться функциональные нарушения важных для обеспечения безопасности систем.

Эксплуатационная безопасность Вашего автомобиля может быть ограничена.

- ▶ Осторожно продолжайте движение.
- ▶ Для проверки автомобиля немедленно обратитесь в специализированную мастерскую с квалифицированным персоналом.

⚠ ОСТОРОЖНО Опасность потери контроля за дорожной ситуацией из-за информационных систем и устройств связи

Пользование интегрированными в автомобиль информационными системами и устройствами связи во время движения может отвлекать Вас от дорожной ситуации. Кроме того Вы можете потерять контроль над автомобилем.

- ▶ Пользуйтесь этими устройствами только в том случае, если это допускается дорожной ситуацией.
- ▶ Если это невозможно, остановитесь в соответствии с правилами дорожного движения и произведите ввод данных во время стоянки автомобиля.

! УКАЗАНИЕ Гибридный автомобиль с возможностью зарядки от внешней электросети

- ▶ Соблюдайте указания в руководстве по эксплуатации дополнительного оборудования. В противном случае Вы можете не распознать опасность.

При пользовании бортовым компьютером учитывайте законодательные нормы страны, в которой Вы в данный момент находитесь.

На мультифункциональном дисплее отображаются только сообщения и предупреждения определенных систем бортового компьютера. Поэтому следите за тем, чтобы всегда была обеспечена эксплуатационная безопасность Вашего автомобиля.

При нарушении эксплуатационной безопасности Вашего автомобиля незамедлительно остановите его с учетом дорожной ситуации. Обратитесь в специа-

лизированную мастерскую с квалифицированным персоналом.

Указания по дисплею приборов и бортовому компьютеру

⚠ ОСТОРОЖНО Опасность аварии при выходе из строя комбинации приборов

При выходе из строя или неисправности комбинации приборов Вы не распознаете функциональные сбои систем, связанных с безопасностью. Это может отрицательно повлиять на эксплуатационную безопасность.

- ▶ Немедленно остановите автомобиль с учетом дорожной ситуации и обратитесь в специализированную мастерскую с квалифицированным персоналом.

Дополнительные указания по Вашему подключаемому гибриду:

- Дополнительная индикация на мультифункциональном дисплее:
 - READY Привод активирован

Дополнительная индикация в меню [Путевая стат.:](#)

- Запас хода на электротяге

- Маршрутный компьютер [После старта](#) и [После сброса](#)

Информация о запасе хода

- Фактический запас хода может отличаться от отображаемого значения. Предшествующий стиль вождения учитывается при расчете запаса хода.
- Такие факторы, как, например, температура наружного воздуха или настройки системы кондиционирования воздуха, оказывают непосредственное влияние на достигаемый запас хода.
- При активной функции навигации или активной функции маятникового маршрута на расчет запаса хода может повлиять дополнительная информация о предстоящем маршруте.

Расход электроэнергии

- В значениях расхода [После старта](#) и [После сброса](#) учитываются все активные потребители электроэнергии при готовности системы привода к пуску READY.

В меню [ТО](#) можно вызвать индикацию температуры охлаждающей жидкости.

Обзор дисплея приборов

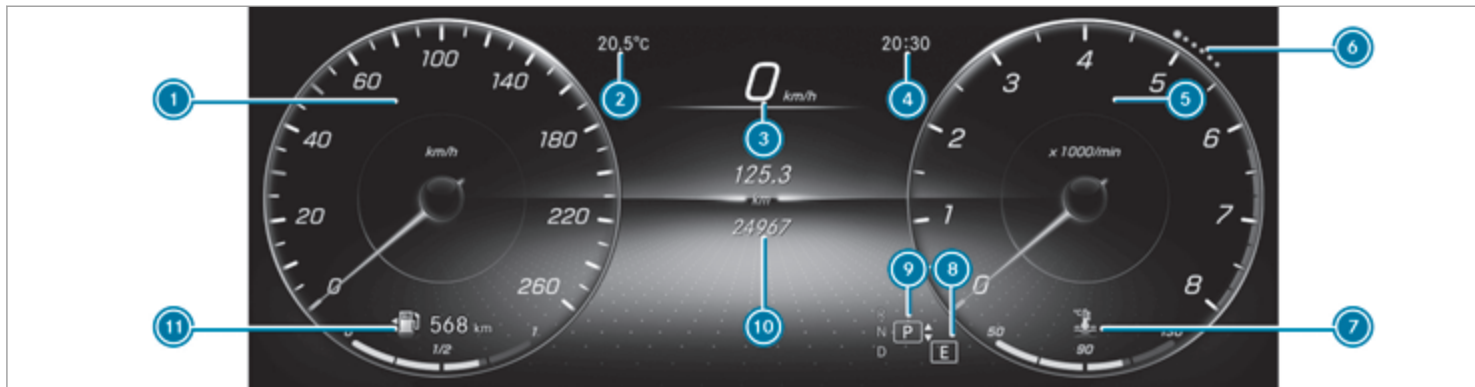

❶ Содержимое дисплея слева (пример: спидометр): спидометр / время / дата / маршрутный компьютер *После старта* и *После сброса* / запас хода / аудиосистема

В сегментах на спидометре показано состояние следующих систем: системы круиз-контроля TEMPOMAT / ограничителя скорости / активной системы поддержания дистанции DISTRONIC

❷ Температура наружного воздуха

❸ Цифровой спидометр

❹ Время

❺ Содержимое дисплея справа (пример: тахометр): тахометр / средний расход топлива / индикация ECO / навигация / акселерометр / режим отображения графики сближения
При достижении красной отметки на тахометре (диапазон превышения максимально допусти-

мой частоты вращения двигателя) подача топлива прерывается для защиты двигателя.

❻ Маркеры

Они показывают выбранное содержимое дисплея или меню.

❼ Индикация температуры охлаждающей жидкости
Отображаемая температура охлаждающей жидкости в нормальном режиме эксплуатации может подниматься до 120 °C.

Автомобили с бортовой сетью на 48 В: индикаторы POWER и CHARGE (дополнительная мощность и рекуперационная мощность электродвигателя)

- 8 Выбранный режим движения
- 9 Выбранное положение АКП
- 10 Мультифункциональный дисплей (на примере стандартной индикации путевой статистики): вспомогательная система / телефон / навигация / путевая статистика / носители данных / радиоприемник / стили и индикаторы / сервисное обслуживание
- 11 Уровень топлива, индикация расположения крышки горловины топливного бака, запас хода

Обзор кнопок на рулевом колесе

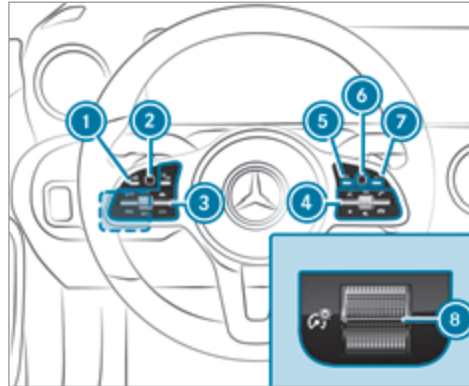

- 1 Кнопка возврата бортового компьютера (удерживайте долго)
- 2 Сенсорная панель управления бортового компьютера
- 3 Группа управления системой TEMPOMAT / ограничителем скорости или активным ассистентом поддержания дистанции DISTRONIC

- 4 Группа управления мультимедийной системы MBUX (→ стр. 264)

Система LINGUATRONIC

- 5 Вызов начального экрана мультимедийной системы
- 6 Сенсорная панель управления мультимедийной системы
- 7 Кнопка возврата мультимедийной системы
- 8 Регулятор яркости для настройки подсветки дисплея приборов и элементов управления в салоне автомобиля

Пользование бортовым компьютером

При пользовании бортовым компьютером учитывайте законодательные нормы страны, в которой Вы в данный момент находитесь.

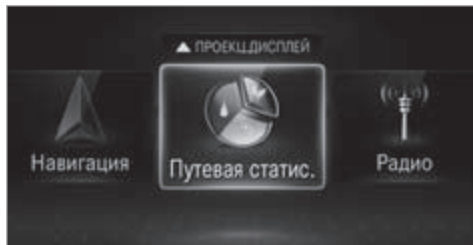

Пользование бортовым компьютером осуществляется с помощью сенсорной кнопки Touch-Control слева и кнопки возврата / кнопки возврата к начальному экрану слева.

При пользовании бортовым компьютером в качестве обратной связи раздаются различные оповещательные сигналы, например при достижении конца списка или прокручивании списка.

Доступны следующие меню:

- [Вспомог. сист.](#)
- [Телефон](#)
- [Навигация](#)
- [Путевая стат.](#)
- [Радио](#)

- [Медийн.источ.](#)
- [Дизайн и изоб.](#)
- [ТО](#)

i Информацию о возможностях настройки и выбора в пунктах меню можно найти в электронном руководстве по эксплуатации.

▶ Вызов строки меню: нажимайте кнопку возврата слева, пока не появится строка меню.

i **Автомобили без активной системы поддержания дистанции DISTRONIC:** с помощью кнопки  можно вызвать строку меню бортового компьютера.

▶ Прокрутка строки меню: проведите пальцем влево или вправо по сенсорной кнопке Touch-Control слева.

▶ Вызов меню, подменю или вариантов настройки в меню, подтверждение выбора или настройки: нажмите сенсорную кнопку Touch-Control слева.

▶ Прокрутка элементов индикации или списков в меню, выбор содержимого дисплея, функции, записи или индикации: проведите пальцем вверх или вниз по сенсорной кнопке Touch-Control слева.

▶ Выход из подменю: нажмите кнопку возврата слева.

Выбор проекционного дисплея

▶ Включение проекционного дисплея: включите проекционный дисплей с помощью мультимедийной системы или активируйте его в строке меню, проведя пальцем вверх по сенсорной кнопке Touch-Control слева.

На проекционном дисплее будет выбрано меню проекционного дисплея.

▶ Переключение на проекционный дисплей: нажмите сенсорную кнопку Touch-Control слева или проведите пальцем вверх по сенсорной кнопке Touch-Control слева.

▶ Настройка трех областей индикации проекционного дисплея: проведите пальцем вверх или вниз по сенсорной кнопке Touch-Control слева.

Меню в полноэкранном режиме

Автомобили с дисплеем приборов на широкоформатном дисплее передней панели: на дисплее приборов в полноэкранном режиме могут отображаться следующие меню:







- [Вспомог. сист.](#)
- [Путевая стат.](#)





• **Навигация**

- ▶ В соответствующем меню с помощью сенсорной кнопки Touch-Control слева прокрутите список до конца.
- ▶ Нажмите сенсорную кнопку Touch-Control слева. Выбранное меню отобразится в полноэкранном режиме.

Обзор индикаторов на мультифункциональном дисплее

Индикаторы на мультифункциональном дисплее:

-  Активная система помощи при парковке (→ стр. 244)
-  Система комфортной парковки PARKTRONIC выключена (→ стр. 242, 241)
-  Система круиз-контроля TEMPOMAT (→ стр. 202)
-  Ограничитель скорости (→ стр. 202)
-  Активная система поддержания дистанции DISTRONIC (→ стр. 205)
-  Активная система экстренного торможения (→ стр. 216)
-  Активная система помощи в рулевом управлении (→ стр. 212)

-  Активная система удержания полосы движения (→ стр. 227)
-  Функция ECO Start-Stop (→ стр. 166)
-  Функция HOLD (→ стр. 197)
-  Система адаптивного управления дальним светом (→ стр. 135)
Система адаптивного управления дальним светом ПЛЮС (→ стр. 137)
-  Превышение максимально разрешенной скорости (только для определенных стран)

Автомобили с системой предупреждения о скоростных ограничениях: распознанные указания и дорожные знаки (→ стр. 221).

Автомобили с системой распознавания дорожных знаков: распознанные указания и дорожные знаки (→ стр. 222).

Проекционный дисплей

Функционирование проекционного дисплея

На проекционном дисплее в поле зрения водителя над передней панелью отображается, например, следующая информация:

- текущая скорость движения

- информация навигационной системы
- информация вспомогательных систем и систем обеспечения безопасности движения
- некоторые предупредительные сообщения

В трех областях индикации проекционного дисплея в зависимости от комплектации автомобиля может отображаться различная информация (→ стр. 262).

Отображаемая информация

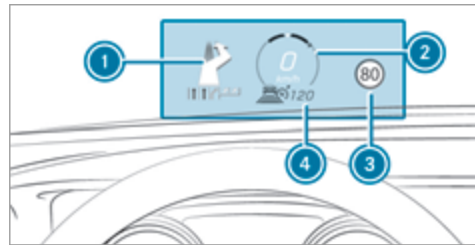

- ① Указания навигационной системы
- ② Текущая скорость движения
- ③ Распознанные указания и дорожные знаки
- ④ Скорость, установленная с помощью системы помощи водителю (например, в системе круиз-контроля TEMPOMAT)

Системные пределы

На качество отображения индикации влияют следующие условия:

- положение сиденья
- настройка положения изображения
- условия освещения
- мокрое дорожное полотно
- предметы на крышке дисплея
- поляризация солнцезащитных очков

i При ярком солнечном свете некоторые части индикации могут стать блеклыми. Данное явление исчезает при выключении и последующем включении проекционного дисплея.

Настройка индикаций проекционного дисплея с помощью бортового компьютера

Бортовой компьютер:

➔ ПРОЕКЦ.ДИСПЛ.

Возможно выполнение следующих настроек или отображение индикаций проекционного дисплея:

- Положение
- Яркость
- Сообщения

- Состояние вспомогательных систем
- Телефон
- Аудиосистема
- Система LINGUATRONIC

▶ **Выбор меню «Настройки»:** проведите пальцем вправо по сенсорной кнопке Touch-Control слева. Будет выбрано меню «Настройки» **5**.

▶ **Вызов меню «Настройки»:** нажмите сенсорную кнопку Touch-Control слева.

▶ **Настройка положения:** проведите пальцем вверх или вниз по сенсорной кнопке Touch-Control слева.

▶ **Настройка яркости:** проведите пальцем влево или вправо по сенсорной кнопке Touch-Control слева.

Настройка сообщений, состояния вспомогательных систем, телефона, аудиосистемы и системы Linguatronic

▶ Нажмите сенсорную кнопку Touch-Control слева. Отобразится список возможных настроек.

▶ Проведите пальцем вверх или вниз по сенсорной кнопке Touch-Control слева и выберите

настройку нажатием сенсорной кнопки Touch-Control слева.

Выбор индикаций проекционного дисплея

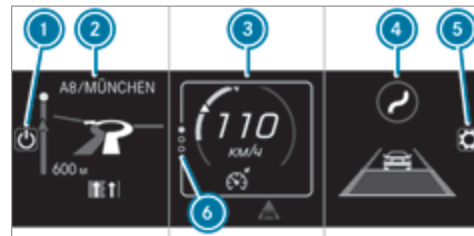

(пример)

- 1 Включение / выключение проекционного дисплея
- 2 Левая область индикации
Навигационная система
Средний расход топлива
Акселерометр
- 3 Центральная область индикации
Спидометр
Скорость, установленная во вспомогательной системе, например в системе круиз-контроля TEMPOMAT

Предупреждения вспомогательных систем, например предупреждение об опасной дистанции

- ④ Правая область индикации
Система распознавания дорожных знаков
Графика сближения
- ⑤ Выполнение настроек
- ⑥ Индексные маркеры

Неиспользуемые области индикации с ② по ④ могут быть скрыты.

- ⓘ В режиме аудиовоспроизведения при активном управлении аудиоисточником на некоторое время отобразится название радиостанции или композиции. Кроме того, отображаются последние вызовы при активном использовании списка телефонных номеров на дисплее приборов.
- ▶ Проведите пальцем вверх или вниз по сенсорной кнопке Touch-Control слева.

Включение / выключение проекционного дисплея при помощи мультимедийной системы

Мультимедийная система:

→  ▶▶ Установки ▶▶ Быстрый доступ

- ▶ Выберите HUD (проекционный дисплей).
Проекционный дисплей появляется на мониторе.

Обзор и управление

Указания по мультимедийной системе MBUX

⚠ ОСТОРОЖНО Опасность потери контроля за дорожной ситуацией из-за информационных систем и устройств связи

Пользование интегрированными в автомобиль информационными системами и устройствами связи во время движения может отвлекать Вас от дорожной ситуации. Кроме того Вы можете потерять контроль над автомобилем.

▶ Пользуйтесь этими устройствами только в том случае, если это допускается дорожной ситуацией.

▶ Если это невозможно, остановитесь в соответствии с правилами дорожного движения и произведите ввод данных во время стоянки автомобиля.

При пользовании мультимедийной системой соблюдайте законодательные нормы страны, в которой Вы в данный момент находитесь.

Обзор мультимедийной системы MBUX

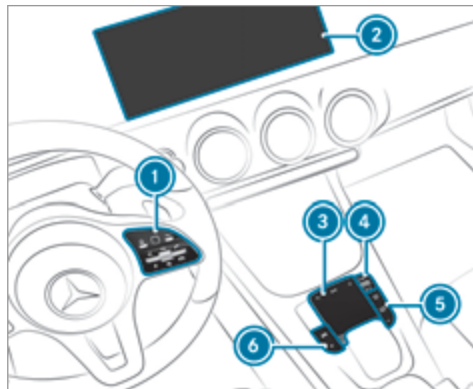

- ① Сенсорная кнопка Touch-Control и группа управления мультимедийной системы MBUX
- ② Мультимедийный дисплей с функцией сенсорного управления
- ③ Сенсорная панель
- ④ Регулятор
При вращении: регулировка громкости

При кратком нажатии: включение или выключение звука

При продолжительном нажатии: включение или выключение мультимедийной системы MBUX или мультимедийного дисплея

- ⑤ Кнопки для навигации, радиоприемника / носителей данных и телефона
- ⑥ Кнопки для функций автомобиля / системных настроек и элементов избранного / тем настроек

Другие возможности управления:

- Ведение голосового диалога с помощью системы LINGUATRONIC.
 - Бесконтактное пользование функциями с помощью ассистента салона MBUX.
- ⓘ Более подробная информация о пользовании и приложениях, службах и сервисах приведена в электронном руководстве по эксплуатации.

Защита от кражи

Данное устройство оснащено техническими средствами защиты от кражи. Более подробную информацию о защите от кражи можно получить в специализированной мастерской с квалифицированным персоналом.

Обзор начального экрана



- ① Вызов первых трех приложений или начального экрана в зависимости от индикации
- ② Вызов профилей
- ③ Вызов функции глобального поиска
- ④ Индикация SOS NOT READY (только, если недоступна система экстренного вызова Mercedes-Benz)
- ⑤ Система Mercedes me connect активна
- ⑥ Функция передачи местоположения автомобиля активна
- ⑦ Уровень сигнала сети мобильной связи, индикация включения питания, уровень заряда аккумуляторной батареи подключенного мобильного телефона, время
- ⑧ Вызов центра уведомлений
- ⑨ Вызов приложения с помощью символа
- ⑩ Приложение и актуальная информация
- ⑪ Быстрый доступ, например ввод адреса местожительства
- ⑫ Индексные точки и выбранная область индикации
- ⑬ Вызов меню климатической установки
- ⑭ Вызов разделов **ПРЕДЛОЖЕНИЯ**, **ТЕМЫ** и **ИЗБРАННОЕ**

- ❗ Если приложение Mercedes me connect ⑤ активно, автомобиль привязан к Mercedes me connect. При этом данные автомобиля передаются на сервер. Набор передаваемых данных зависит от того, какие сервисы активированы. Более подробную информацию можно найти в разделах «Условия использования Mercedes me connect» и «Указания по защите данных». Наличие функции зависит от конкретной страны.
- Если функция передачи местоположения автомобиля ⑥ активна, то для данного автомобиля были активированы сервисы Mercedes me connect, которые имеют доступ к данным о местоположении автомобиля. В каких случаях передаются данные о местоположении автомобиля зависит от соответствующих сервисов. Более подробную информацию можно найти в разделах «Условия использования Mercedes me connect» и «Указания по защите данных». Наличие функции зависит от конкретной страны.

Пользование мультимедийной системой MBUX

Сенсорная кнопка Touch-Control

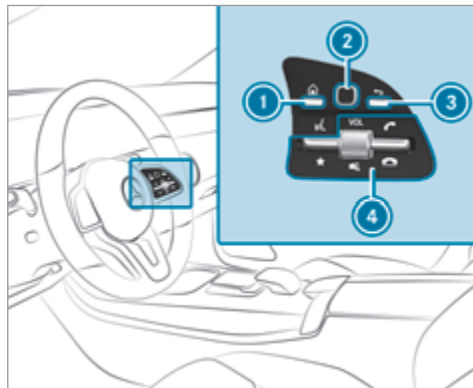

- ① Вызов начального экрана
- ② Сенсорная кнопка Touch-Control
- ③ Кратковременное нажатие: возврат к последней индикации
- ④ Кратковременное нажатие двухпозиционного переключателя вниз: отображение элементов избранного

- ★ Продолжительное нажатие двухпозиционного переключателя вниз: добавление элементов избранного и тем настроек

VOL: регулятор для регулировки громкости или выключения звука (нажатие)

- Нажатие двухпозиционного переключателя вверх: совершение или прием телефонного вызова

- Нажатие двухпозиционного переключателя вниз: отклонение или завершение телефонного вызова

Навигация в меню выполняется движениями одним пальцем по сенсорной кнопке Touch-Control ②.

- ▶ **Выбор опции меню:** проведите пальцем и нажмите.
- ▶ **Перемещение цифровой карты:** проведите пальцем в любом направлении.



Сенсорный экран

- ▶ Выбор опций меню, символов или знаков при нажатии.
- ▶ **Навигация в меню:** проведите пальцем вверх, вниз, влево или вправо.
- ▶ **Рукописный ввод символов:** напишите символ пальцем на сенсорном экране.

- ▶ **Увеличение или уменьшение масштаба карты:** разведите или сведите два пальца.
 - ▶ **Вызов глобального меню:** коснитесь сенсорного экрана и удерживайте палец до тех пор, пока не появится меню **ОПЦИИ**.
- ❗ Дополнительную информацию о пользовании можно найти в электронном руководстве по эксплуатации.

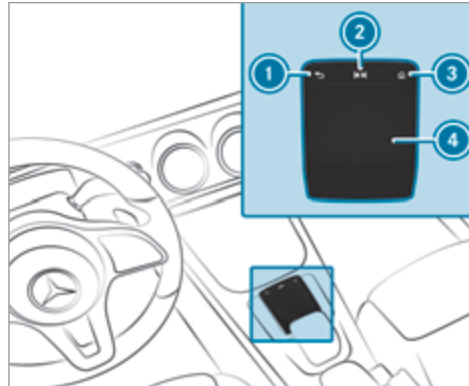
Сенсорная панель





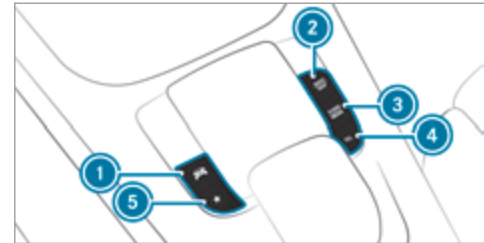

- ❶  Возврат к последней индикации
- ❷  Вызов меню управления аудиосистемы
Движение пальцем влево или вправо: выбор предыдущей или следующей радиостанции / музыкальной композиции
- ❸  Вызов начального экрана
- ❹ Сенсорная панель

- ▶ **Выбор опции меню:** проведите пальцем и нажмите.
- ▶ **Использование функции распознавания рукописного текста:** напишите символ на сенсорной панели.
- ▶ **Открытие или закрытие центра уведомлений:** проведите двумя пальцами вниз или вверх.
- ▶ **Увеличение или уменьшение масштаба карты:** разведите или сведите два пальца.

Вызов приложений с помощью кнопок



- ❶  Вызов функций автомобиля
- ❷  Вызов навигации
- ❸  Вызов радиоприемника или носителей данных

- 4  Вызов телефона
 - 5  Кратковременное нажатие: вызов элементов избранного
- Продолжительное нажатие: добавление элементов избранного или темы настроек

- ▶ В качестве альтернативы нажмите  на сенсорном экране.
- ▶ Вызов приложения (→ стр. 265).

Функционирование системы LINGUATRONIC

⚠ ОСТОРОЖНО Опасность потери контроля за дорожной ситуацией из-за информационных систем и устройств связи

Пользование интегрированными в автомобиль информационными системами и устройствами связи во время движения может отвлекать Вас от дорожной ситуации. Кроме того Вы можете потерять контроль над автомобилем.

- ▶ Пользуйтесь этими устройствами только в том случае, если это допускается дорожной ситуацией.
- ▶ Если это невозможно, остановитесь в соответствии с правилами дорожного движения

и произведите ввод данных во время стоянки автомобиля.

В целях собственной безопасности при пользовании мобильными устройствами связи и особенно системой голосового управления обязательно учитывайте следующие моменты:

- Соблюдайте законодательные нормы страны, в которой Вы в данный момент находитесь.
- При пользовании системой голосового управления в экстренной ситуации Ваш голос может измениться, что приведет к задержке разговора по телефону, например в случае передачи сигнала экстренного вызова.
- Перед поездкой ознакомьтесь с функциями системы голосового управления.

С помощью системы LINGUATRONIC можно управлять различными приложениями мультимедийной системы MBUX, используя голосовой ввод. Система LINGUATRONIC готова к работе приблизительно через тридцать секунд после включения зажигания и доступна для сидений водителя и переднего пассажира.

Можно управлять следующими приложениями мультимедийной системы:

- Телефон

- SMS-сообщения и электронная почта
- Навигация
- Адресная книга
- Радиоприемник
- Носители данных
- Функции автомобиля

Запуск системы LINGUATRONIC

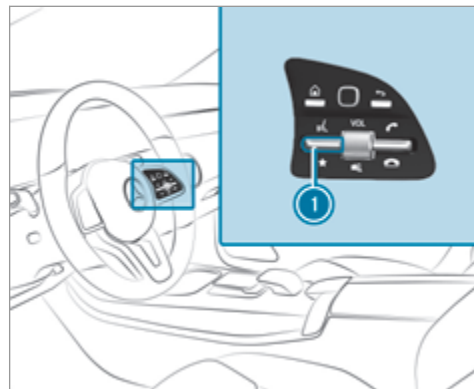

▶ Нажмите переключатель ❶ вверх.
или

▶ Скажите «Привет, Мерседес».

Обзор ассистента салона MBUX

⚠ ОСТОРОЖНО Опасность получения травмы лазерными лучами камеры

Этот продукт использует лазерную систему класса 1. При открытии или повреждении корпуса лазерные лучи могут повредить сетчатку глаза.

- ▶ Не открывайте корпус.
- ▶ Работы по техническому обслуживанию и ремонт всегда проводите в специализированной мастерской с квалифицированным персоналом.

Данное устройство является лазерным продуктом класса 1 в соответствии со стандартом DIN EN 60825-1:2014.

Камера находится в потолочной блок-панели управления.

Если автомобиль оснащен ассистентом салона MBUX, некоторыми функциями мультимедийной системы можно пользоваться, не прикасаясь к ней. Ассистент салона может различать действия водителя и переднего пассажира и распознавать определенные положения рук (жесты).

Системные пределы, сообщения на дисплее и указания по устранению проблемы

В следующих ситуациях система может функционировать ограниченно или не функционировать вообще:

- Камера в потолочной блок-панели управления во время эксплуатации может нагреваться. Вследствие этого она может на некоторое время отключаться, особенно при длительной эксплуатации или высокой температуре наружного воздуха.

Не касайтесь камеры или закройте ее и подождите, пока она остынет и снова будет доступна.

- Камера закрыта, загрязнена, запотела или поцарапана.

Перед чисткой объектива камеры дождитесь, пока она остынет.

Протрите снаружи объектив камеры сухой или влажной хлопчатобумажной салфеткой. Не используйте салфетки из микроволокна. **Не** снимайте крышку при чистке.

- Распознаванию могут помешать, например, светоотражающая одежда, неблагоприятный цвет одежды или аксессуары.
- Одежда (шляпа, платок, шарф) может ограничить область захвата камеры.
Не загораживайте зону обзора камеры.
- Камера не работает.
Обратитесь на авторизованную СТОА Mercedes-Benz.

Ассистент салона MBUX поддерживает следующие взаимодействия:

Зона взаимодействия	Взаимодействие	Описание
Перед мультимедийным дисплеем или над сенсорной панелью	Приближение к элементу управления	Ассистент салона распознает поднесение руки к элементу управления. При этом изображение на мультимедийном дисплее настраивается в зависимости от текущего приложения. Пользование некоторыми функциями с мест водителя и переднего пассажира различается. Определенного положения руки не требуется.
Над центральной консолью	Заданный жест	С помощью заданного жеста можно вызвать элемент избранного.
Под внутрисалонным зеркалом заднего вида	Краткие движения вверх и вниз	При кратких движениях вверх и вниз под внутрисалонным зеркалом заднего вида включается и выключается свет фонаря для чтения со стороны водителя или переднего пассажира.
Над сиденьем переднего пассажира	Протягивание руки к сиденью переднего пассажира	При протягивании руки к сиденью переднего пассажира включается поисковый фонарь. Если убрать руку из этой зоны, поисковый фонарь выключится.

Включение или выключение света фонаря для чтения и поискового фонаря

Условия

- **Фонарь для чтения:** функция доступна в темноте.
- Движение рукой выполняется в зоне взаимодействия под внутрисалонным зеркалом заднего вида.
- **Поисковый фонарь:** функция доступна в темноте.
- Движение рукой выполняется в зоне взаимодействия над сиденьем переднего пассажира.
- Ремень безопасности на сиденье переднего пассажира **не** должен быть вставлен в замок ремня безопасности.

Включение и выключение света фонаря для чтения



- ▶ Кратковременно проведите рукой вверх или вниз под внутрисалонным зеркалом заднего вида. Свет фонаря для чтения со стороны водителя или переднего пассажира включится или выключится.

Включение и выключение поискового фонаря

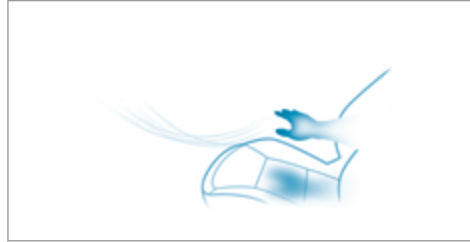

- ▶ **Включение:** коснитесь рукой сиденья переднего пассажира. Включится поисковый фонарь для водителя.
- ▶ **Выключение:** уберите руку от сиденья переднего пассажира. Поисковый фонарь выключится.

Информация о профилях, темах настроек, предложениях и избранном

Для сидений с регулировкой с помощью электропривода обратите внимание на следующее указание.

⚠ ОСТОРОЖНО Опасность защемления при регулировке сиденья водителя после вызова профиля водителя

При выборе профиля пользователя может быть вызвана настройка положения сиденья водителя, сохраненная в профиле пользователя. Это может травмировать Вас или других находящихся в автомобиле людей.

- ▶ Убедитесь, что во время регулировки сиденья водителя с помощью мультимедийной системы в зоне смещения сиденья нет людей и частей их тел.

При возникновении опасности защемления немедленно остановите процесс регулировки с помощью:

- ▶ б) нажатия на предупредительное сообщение на мультимедийном дисплее.

или

- ▶ в) нажатия кнопки позиционирования из функции памяти или переключателя регулировки сиденья на двери водителя. Процесс регулировки будет прерван.

Сиденье водителя оснащено системой защиты от прикосновения.

Если дверь водителя открыта, после вызова профиля водителя его сиденье **не** регулируется.

В профилях сохраняются персональные настройки автомобиля и настройки мультимедийной системы. Если автомобилем пользуются несколько водителей, то водитель может выбрать свой профиль, не изменяя сохраненные настройки профиля других водителей.

 Информация о профилях Mercedes me connect приведена в электронном руководстве по эксплуатации.

К настройкам автомобиля относятся, например, сиденье водителя, настройки рулевого колеса и зеркала, система отопления, вентиляции и кондиционирования и светодиодная подсветка салона. Для настройки мультимедийной системы можно выбрать, например, радиостанции, последние цели, а также темы настроек, предложения и избранное.

Для повторяющихся дорожных ситуаций, например для длительных поездок по автомагистрали, предпочтительные настройки можно сохранить в теме настроек в автомобиле. В теме настроек можно сохранить, например, индикацию цифровой карты, предпочтительную радиостанцию и предпочтительный режим движения.

Автомобиль может запоминать предпочтения водителя. В этом случае предлагаются наиболее вероят-

ные цели навигации, источники носителей данных, радиостанции или контакты. Для этого необходимо выбрать профиль, дать свое согласие на обработку данных и предоставить достаточное количество данных.



Избранное дает быстрый доступ к часто используемым приложениям. Избранное можно выбрать из категорий или напрямую добавить в приложение.

Конфигурирование профилей, тем настроек и предложений

Мультимедийная система:

 Профили

Создание нового профиля

- ▶ Выберите  **Создать профиль.**
- ▶ Выберите графическую фигуру.
- ▶ Введите имя и подтвердите, нажав .
- ▶ Выберите **Далее** .
- ▶ Выберите **Актуальные установки.**
- ▶ Выберите **Сохранить.**
- ▶ Чтобы привязать мобильный телефон к профилю пользователя, включите Bluetooth® и выберите **Соединить с телефоном.**

- ▶ Выберите **Выполнено.**







Выбор опций профиля

- ▶ Выберите  для работы с профилем. Доступны следующие функции:
 - Редактирование, сброс или удаление профиля
 - Сброс избранного или тем настроек
 - Конфигурирование предложений

Конфигурирование предложений

- ▶ Выберите  для работы с профилем.
- ▶ Выберите **Установки предложений.**
- ▶ Включите или выключите **Учить данные поездок, Допустить музыкальные предложения.** и **Допустить предложение контактов.**
- ▶ **Выключение функции обучения на один день:** включите **Деактив.обучен.24 ч.** Для активного профиля в течение 24 часов не будет происходить обучение по новым действиям данного профиля и не будет выполняться сбор данных. Предложения будут по-прежнему отображаться.
Пример: если опция включена и был рассчитан маршрут к новой цели, то эта цель не учитывается для функции обучения.

Создание новой темы настроек

- ▶ Выберите .
- ▶ Выберите **ТЕМЫ**.
- ▶ Выберите  **Создать тему**.
Отобразятся настройки, которые должны быть сохранены в теме настроек.
- ▶ Выберите **Далее** .
- ▶ Выберите **Аудио** и **Navigation** (Навигационная система) и сохраните активные настройки в теме настроек.
- ▶ Выберите **Далее** .
- ▶ Выберите экран приветствия.
- ▶ Выберите **Далее** .
- ▶ Выберите изображение.
- ▶ Введите название в поле ввода и подтвердите, нажав .
- ▶ Выберите **Сохранить**.

Установки системы

Обзор меню «Системные настройки»

В меню «Системные настройки» можно выполнять настройки следующих меню и элементов управления:

- Дисплей
 - Стили
 - Подсветка приборов
 - Яркость дисплея
 - Подсветка обрамления
 - Дневной / ночной дизайн
- Элементы управления
 - Язык клавиатуры и функция распознавания рукописного ввода
 - Чувствительность сенсорной панели
 - Чувствительность сенсорных кнопок Touch-Control
- Система LINGUATRONIC
- Звучание
 - Мультимедийная система
 - Навигация и сообщения о дорожной ситуации

- Телефон
- Усиление голосового звучания из передней части салона в заднюю
- Возможность подключения
 - Wi-Fi, Bluetooth®, NFC
- Время и дата
- Язык
- Единицы измерения расстояния
- Обновления программного обеспечения
- Импорт / экспорт данных
- Защита с помощью PIN-кода
- Сброс системы

Информация по важным системным обновлениям

Для безопасности данных Вашей мультимедийной системы могут потребоваться важные системные обновления. Установите их, так как в противном случае безопасность Вашей мультимедийной системы не может быть гарантирована.

Системное обновление состоит из трех этапов:

- Загрузка или копирование необходимых для установки данных

- Установка загруженного программного обеспечения
 - Активирование загруженного системного обновления путем перезагрузки системы
- i** Если включено автоматическое обновление программного обеспечения, то системные обновления загружаются автоматически.

Если системное обновление доступно, мультимедийная система отображает соответствующее уведомление.

У Вас есть следующие возможности выбора:

- **Принять и установить**
Системное обновление загружается в фоновом режиме.
- **Информация**
Отображается информация о предстоящих системных обновлениях.
- **Позже**
Системное обновление можно позднее загрузить вручную.

Глубинные системные обновления

Глубинные системные обновления связаны с настройками автомобиля или системы и поэтому

возможны только в остановленном автомобиле с выключенным зажиганием.

Если загрузка глубинного системного обновления завершена и загруженное системное обновление готово к установке, то Вы будете проинформированы об этом, например после выключения и включения зажигания.

- i** Остановите автомобиль в подходящем месте в соответствии с ПДД, прежде чем начать установку.

Условия для установки:

- Зажигание должно быть выключено.
- Вы прочитали и приняли во внимание указания и предупреждения.
- Электрический стояночный тормоз задействован.

Если все условия соблюдены, то выполняется установка загруженного системного обновления. Во время установки загруженного системного обновления управление мультимедийной системой недоступно, а функции автомобиля ограничены.

Если во время установки обновления появятся ошибки, то автоматически запускается восстановление предыдущей версии. Если восстановление предыдущей версии невозможно, то на мультимедийном дисплее появится символ. Обратитесь в специализи-

рованную мастерскую с квалифицированным персоналом для устранения проблемы.

Настройка точки доступа Wi-Fi

Условия

- **Для подключения мультимедийной системы по Wi-Fi к внешней точке доступа:** коммуникационный модуль не установлен.
- Подключаемое устройство поддерживает как минимум один из описанных типов подключения.

Мультимедийная система:

 **Установки** **Система**
Wi-Fi & Bluetooth

Включение / отключение Wi-Fi

 Выберите **Wi-Fi**.

Подключение мультимедийной системы к внешней точке доступа по Wi-Fi

Тип установки соединения необходимо выбрать в мультимедийной системе и на подключаемом устройстве.

- ❗ Порядок подключения может отличаться в зависимости от устройства. Следуйте указаниям на дисплеях. Более подробную информацию можно найти в руководстве по эксплуатации от изготовителя.

- ▶ Выберите [Установки Интернета](#).
- ▶ Выберите [Соединить через Wi-Fi](#).
- ▶ Выберите [Добавить точку доступа](#).

Подключение с помощью QR-кода

- ▶ Выберите опции требуемой сети Wi-Fi.
- ▶ Выберите [Подключение с помощью QR-кода](#).
- ▶ Отсканируйте отображаемый QR-код с помощью подключаемого устройства. Соединение по Wi-Fi будет установлено.

Подключение с помощью ключа безопасности

- ▶ Выберите опции требуемой сети Wi-Fi.
- ▶ Выберите [Соединить через защитный код](#).
- ▶ Выведите на экран подключаемого устройства ключ безопасности (см. руководство по эксплуатации от изготовителя).
- ▶ Введите данный ключ безопасности в мультимедийной системе.
- ▶ Подтвердите ввод нажатием кнопки

Подключение с помощью PIN-кода WPS

- ▶ Выберите опции требуемой сети Wi-Fi.
- ▶ Выберите [Соединить через ввод WPS PIN](#). Мультимедийная система создаст восьмизначный PIN-код.
- ▶ Введите этот PIN-код на подключаемом устройстве.
- ▶ Подтвердите ввод.

Подключение нажатием кнопки

- ▶ Выберите опции требуемой сети Wi-Fi.
- ▶ Выберите [Соединить через WPS PBC](#).
- ▶ На подключаемом устройстве в опциях выберите «Подключение по WPS PBC» (см. руководство по эксплуатации от изготовителя).
- ▶ Нажмите кнопку WPS на подключаемом устройстве.
- ▶ Выберите [Далее](#) в мультимедийной системе.

Запуск автоматического подключения

- ▶ Выберите [Соединить через Wi-Fi](#).
- ▶ Выберите опции требуемой сети Wi-Fi.
- ▶ Включите [Постоянная связь с Интернетом](#).

Подключение к известной сети Wi-Fi

- ▶ Выберите [Соединить через Wi-Fi](#).
- ▶ Выберите сеть Wi-Fi.
- ▶ Подключение будет снова выполнено.

Конфигурирование мультимедийной системы в качестве точки доступа Wi-Fi для внешних устройств

Тип установки соединения зависит от подключаемого устройства. Данная функция должна поддерживаться мультимедийной системой и подключаемым устройством. Тип установки соединения необходимо выбрать в мультимедийной системе и на подключаемом устройстве.

- ▶ Выберите [Точка доступа в автомобиле](#).
- ▶ Выберите [Соединить прибор с точкой доступа в а/м](#).

Подключение с помощью создания PIN-кода WPS

- ▶ Выберите [Соединить через генерирование WPS PIN](#).
- ▶ На подключаемом устройстве введите PIN-код, отображаемый на мультимедийном дисплее, и подтвердите ввод.

Подключение путем ввода PIN-кода WPS

- ▶ Выберите **Соединить через ввод WPS PIN**.
- ▶ В мультимедийной системе введите PIN-код, отображаемый на дисплее внешнего устройства.

Подключение нажатием кнопки

- ▶ Выберите **Соединить через WPS PBC**.
- ▶ На подключаемом устройстве нажмите кнопку (см. руководство по эксплуатации от изготовителя).
- ▶ Выберите **Далее**.

Подключение с помощью ключа безопасности

- ▶ Выберите **Соединить прибор с точкой доступа в а/м**.
Отобразится ключ безопасности.
- ▶ Выберите автомобиль на подключаемом устройстве. Он отобразится с названием сети **DIRECT-MBUX XXXXX**.
- ▶ На подключаемом устройстве введите ключ безопасности, отображаемый на мультимедийном дисплее.
- ▶ Подтвердите ввод.

Подключение с помощью системы коммуникации ближнего поля (NFC)

- ▶ Выберите **Соединить через NFC**.
- ▶ Включите систему NFC на мобильном устройстве (см. инструкцию по эксплуатации от изготовителя).
- ▶ Удерживайте подключаемое устройство у NFC-интерфейса автомобиля.
- ▶ Выберите **Выполнено**.
Теперь мобильное устройство через систему NFC подключено к точке доступа мультимедийной системы.

Создание нового ключа безопасности

- ▶ Выберите **Точка доступа в автомобиле**.
- ▶ Выберите **Генерировать защитный код**.
В дальнейшем соединение будет устанавливаться с использованием вновь созданного ключа безопасности.
- ▶ **Сохранение ключа безопасности:** выберите **Сохранить**.
При сохранении нового ключа безопасности происходит разрыв всех существующих соединений по Wi-Fi. При установке новых соединений по Wi-Fi необходимо будет ввести новый ключ безопасности.

Системный язык**Указания относительно системного языка**

При помощи данной функции можно установить язык для индикации меню и голосовых указаний навигационной системы. Выбор языка влияет на возможность ввода символов. Голосовые указания навигационной системы поддерживаются не на всех языках. Если язык не поддерживается, то голосовые указания навигационной системы производятся на английском языке.

Установка системного языка

Мультимедийная система:

 **Установки** **Система** **Язык**

- ▶ Установка языка.
- ⓘ Если Вы используете арабский картографический материал, то также можете настроить отображение текстовой информации на навигационной карте с использованием арабского шрифта. Для этого выберите в качестве языка العربية из перечня языков. Голосовые указания навигационной системы будут воспроизводиться также на арабском языке.

Сброс настроек мультимедийной системы (функция сброса)

⚠ ВНИМАНИЕ Опасность аварии из-за отказа в работе мультимедийного дисплея

Во время сброса мультимедийной системы ее функции, такие как камера заднего вида, недоступны.

- ▶ Проводите сброс мультимедийной системы только в остановленном автомобиле.

Мультимедийная система:

  **»»** Установки **»»** Система **»»** Сброс

Удаляются персональные данные, например:

- память радиостанций
- подключенные мобильные телефоны
- личные профили пользователей

i Гостевой профиль сбрасывается при сбросе до заводских настроек.

Появится повторный запрос о подтверждении необходимости сброса.

- ▶ Выберите **Да**.
Мультимедийная система будет сброшена до заводских настроек. Если Вы установили PIN-код

для своей системы, он также возвращается в исходное состояние.

Навигационная система

Указания по навигации

Ведение к цели с использованием дополненной реальности

⚠ ОСТОРОЖНО Опасность аварии и травмирования из-за отвлечения, неправильного отображения или неверной интерпретации индикации

Изображение с камеры на индикаторе дополненной реальности не подходит для того, чтобы двигаться, ориентируясь на него.

- ▶ Постоянно держите под контролем действительную дорожную ситуацию.
- ▶ Избегайте длительного наблюдения за изображением с камеры.

⚠ ОСТОРОЖНО Опасность аварии и травмирования из-за неточного расположения дополнительной информации

Дополнительная информация с отображением дополненной реальности не может заменить наблюдение за реальной дорожной ситуацией.

- ▶ Постоянно держите в поле зрения реальную дорожную ситуацию при выполнении всех маневров движения.

Включение навигации

Мультимедийная система:

  **»»** Navigation (Навигационная система)

- ▶ Альтернативный способ: нажмите кнопку . Карта показывает местонахождение автомобиля в данный момент. Отобразится меню навигации. Если ведение к цели активно, индикация меню навигации отключается.
- ▶ **Включение индикации:** коснитесь сенсорного экрана. Отображение меню отключается автоматически.

Обзор навигации



Цифровая карта с меню «Навигация» (пример)

- ① Ввод особой цели или адреса и другие возможности ввода цели
- ② Прерывание активного ведения к цели
- ③ Повтор голосового указания навигационной системы и включение или выключение голосовых указаний навигационной системы

- ④ Меню **НА МАРШРУТЕ** с пунктами **Обзор маршрута**, **Альтернативные маршруты** и **Сообщить дорожное событие** (система Car-to-X)
Меню **ДОРОЖНАЯ СИТУАЦИЯ** с пунктами **Сообщения о дорожной ситуации**, **Сообщения по районам** и **Информ.об абонементе для Live Traffic**

Индикация **Перечень маршрутов**

Меню **МЕСТОНАХОЖДЕНИЕ** с пунктами **Сохранить местонахождение**, **Компас** и **Кибла**

- ⑤ Быстрый доступ к пунктам **Дорожная ситуация**, **Парковка**, **Информ.по автострате**, а также с помощью опции **Расширенные** к пунктам **Вид**, **Сообщения**, **Маршрут**

Ввод цели

Мультимедийная система:

→ 🏠 ▶▶ Навигация ▶▶ 🔍 Куда?

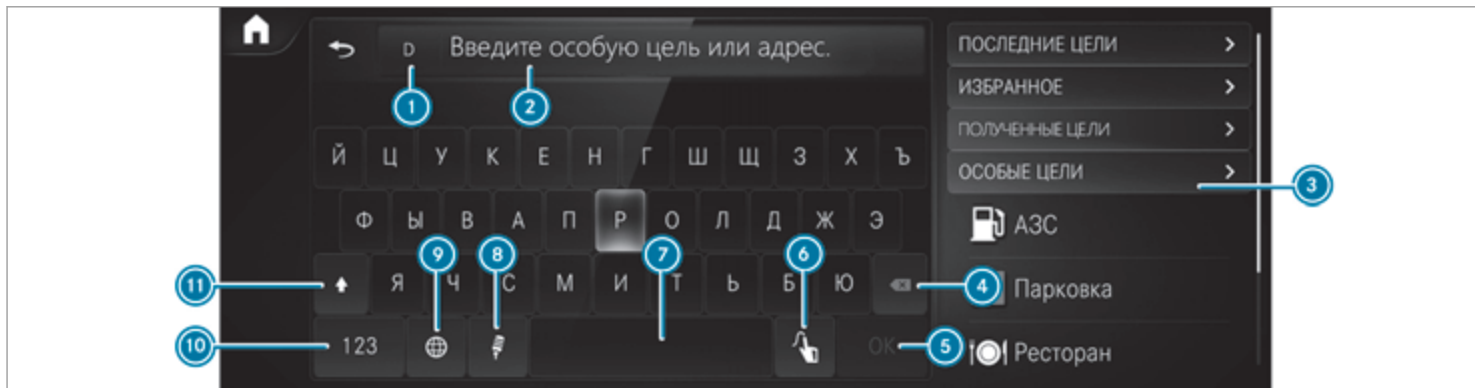

- ① Страна, в которой находится автомобиль
- ② Ввод особой цели или адреса
- ③ Список дополнительных вариантов ввода цели
- ④ Удаление введенной информации
- ⑤ Подтверждение ввода

- ⑥ Переключение на функцию распознавания рукописного текста
- ⑦ Вставка пробела
- ⑧ Переключение на голосовой ввод
- ⑨ Настройка языка письменного ввода

- ⑩ Переключение на цифры, специальные знаки и символы
- ⑪ Переключение на прописные или строчные буквы
- ▶ Введите цель в строке ②. Ввод может производиться в любой последовательности.

Вы можете ввести, например, следующие данные:

- город, улица, номер дома
- улица, город
- почтовый индекс
- название или категория особой цели, например [Парковка](#)
- имя контакта

▶ Выберите результат поиска в списке ③.

▶ Расчет маршрута (→ стр. 280).

① Более подробную информацию по вводу целей, например адресам из трех слов, можно найти в электронном руководстве по эксплуатации.

Изменение страны

▶ Выберите код страны в разделе ①.

▶ Введите код страны.

▶ Выберите страну в разделе ③.

Использование функции онлайн-поиска

При вводе цели для поиска используются картографические онлайн-сервисы. Если функция поиска в базе автомобиля не позволяет найти подходящие цели, или если Вы меняете страну, можно воспользоваться онлайн-поиском.

В качестве цели можно ввести адрес, особую цель или адрес из трех слов.

▶ Введите цель в строку ввода ②.

Отобразятся результаты поиска.

▶ Выберите цель в списке.

Появится подробная схема маршрута.

или

▶ Выберите код страны ①.

▶ Выберите провайдера онлайн-сервиса в списке стран.

▶ Введите цель в строку ввода ②.

▶ Выберите цель в списке.

Расчет маршрута и использование настроек для ведения к цели

Условия

- Цель введена.
- Отобразится адрес цели.

Мультимедийная система:

▶   ▶▶ [Навигация](#)

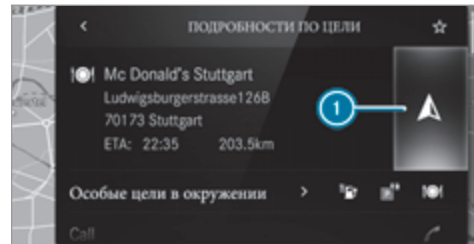

①  Маршрут еще не задан.

 Маршрут уже задан.

▶ Нажмите .

Будет рассчитан маршрут к цели. Запустится ведение к цели.

или

▶ Выберите .



Выберите [Опред. как промеж. цель.](#)

Адрес цели будет задан в качестве следующей промежуточной цели.

или

- ▶ Выберите **Начать нов.веден.к цели**. Адрес цели будет задан в качестве новой цели. Предыдущая цель и промежуточные цели будут удалены. Начнется ведение к новой цели.

Выбор настроек маршрута

- ▶ Выберите .
- ▶ Выберите **Расширенные**.
- ▶ Выберите **Маршрут**.
- ▶ Выберите тип маршрута.
- ▶ Учитывайте информацию о ситуации на дорогах с помощью опции **Динамич.ведение к цели** .
- ▶ Выберите опции маршрута с помощью **Избегать: опции**.
- ▶ Включите **Предложить альтернативу**. Для каждого маршрута будут рассчитаны альтернативные маршруты.
- ▶ Включите **Активировать "маятниковый" маршрут**. Если условия выполнены, мультимедийная система автоматически распознает, что автомобиль находится на «маятниковом» маршруте. Запускается ведение к цели без речевого вывода.

Запуск ведения к цели с использованием дополненной реальности

- ▶ Во время ведения к цели нажмите на значок камеры на мультимедийном дисплее. Перед выполнением поворота вместо навигационной карты будет отображаться изображение с камеры с дополнительной информацией.
- ▶ **Для возврата к навигационной карте:** снова нажмите на значок камеры.

Отображение дополнительной информации на изображении с камеры

- ▶ Выберите .
- ▶ Выберите **Расширенные**.
- ▶ Выберите **Дополненная реальность**.
- ▶ Включите опции **Названия улиц** и **Номера домов**. Во время ведения к цели названия улиц и номера домов накладываются на изображение с камеры.

Использование функций карты

Мультимедийная система:



Установка масштаба карты

- ▶ **Увеличение:** поочередно дважды нажмите кратко одним пальцем на мультимедийный дисплей.
- ▶ **Уменьшение:** нажмите двумя пальцами на мультимедийный дисплей.

Перемещение карты

- ▶ Проведите пальцем по сенсорному экрану в любом направлении.
- ▶ **Возврат карты к текущему местонахождению автомобиля:** нажмите на .

Выбор ориентации карты

- ▶ На карте дважды нажмите на значок компаса . Вид будет изменяться в последовательности: **3D**, **По направл.движения 2D**, **Северная ориентация 2D**.

Включение и выключение информации об автомагистрали

- ▶ Выберите .
- ▶ Включите или выключите [Информ.по автостраде.](#)

Пользование службами и сервисами

Условия

- Имеется интернет-соединение.
- Служба Mercedes me connect доступна.
- У Вас создана учетная запись пользователя на портале Mercedes me.
- Автомобиль привязан к учетной записи пользователя, и Вы согласились с условиями пользования службой.

Более подробную информацию можно найти по адресу: <https://www.mercedes.me>

- Служба доступна и активирована.
- Для сервиса «Парковка» должны быть соблюдены следующие условия:
 - Сервис «Навигационные службы» доступен, приобретен и активирован на портале Mercedes me.
 - В объем навигационных служб включен сервис «Парковка».

Мультимедийная система:



Отображение информации о ситуации на дорогах с помощью службы Live Traffic Information

- ▶ Выберите .
- ▶ Включите [Дорожная ситуация.](#)
- ▶ Выберите [Расширенные.](#)
- ▶ Выберите [Вид.](#)
- ▶ Выберите [Элементы карты.](#)
- ▶ Включите [Дорожные события](#), [Своб.трансп.поток](#) и [Задержка.](#)
При получении информации о ситуации на дорогах отображаются дорожные события, например ремонтные работы, перекрытие движения, региональные сообщения (например, о тумане) и предупредительные сообщения.

Задержка движения отображается для текущего маршрута. Учитывается задержка движения длительностью от одной минуты.

Отображение предупреждений об опасности с помощью службы Car-to-X-Communication

Если предупреждения об опасности доступны, они могут отображаться на карте в виде символов. Отображение зависит от настроек опций [Дорожная ситуация](#) и [Дорожные события](#).

- ▶ Настройте опции.
Если опция [Дорожная ситуация](#) выключена, а опция [Дорожные события](#) включена, отобразятся символы на предполагаемом маршруте.

Отображение информации о погоде и прочей информации на карте

- ▶ Выберите .
- ▶ Выберите [Расширенные.](#)
- ▶ Выберите [Вид.](#)
- ▶ Выберите [Элементы карты.](#)
- ▶ Прокрутите вверх и откройте раздел [ДАННЫЕ ОНЛАЙН-КАРТ.](#)
- ▶ Включите сервис, например [Погода.](#)
На навигационной карте отобразится актуальная информация о погоде, например температура или облачность.

Сервис «Парковка»

⚠ ВНИМАНИЕ Опасность несчастного случая и травмирования при несоблюдении максимально допустимой высоты въезда

Если высота автомобиля превышает максимально допустимую высоту въезда для крытых автостоянок и подземных гаражей, может прои-

зойти повреждение крыши и других частей автомобиля. Могут быть травмированы находящиеся в автомобиле люди.

- ▶ Перед въездом на крытую или подземную автостоянку обратите внимание на указанную на знаке высоту въезда.
- ▶ Если высота Вашего автомобиля превышает максимально допустимую высоту въезда, не въезжайте.

! **УКАЗАНИЕ** Перед выбором возможности парковки

Данные основаны на информации, предоставляемой поставщиком соответствующих услуг.

Mercedes-Benz не несет ответственности за достоверность предоставленной информации о паркинге или парковке.

- ▶ Всегда учитывайте местную информацию и реальные условия.

i Сервис доступен не во всех странах.

▶ Выберите  и включите **Парковка**.

▶ Нажмите **P** на карте.

▶ Выберите место для парковки. На карте отобразятся места для парковки поблизости.

Отобразится следующая информация (если доступна):

- Адрес цели, расстояние от фактического местоположения автомобиля и время прибытия
- Информация о крытой / открытой парковке, например
 - время работы
 - плата за парковку
 - наличие свободных мест в данный момент
 - максимальная продолжительность парковки
 - **максимальная высота въезда**

Данные о максимальной высоте въезда, предоставляемые сервисом «Парковка», следует проверять по прибытии на соответствующую парковку.

- Доступные способы оплаты (Mercedes pay, монеты, купюры, карта)
- Подробная информация о тарифах на парковку

- Количество свободных мест для парковки
 - Тип оплаты (например, через автомат)
 - Сервисы / оснащение места парковки
 - Номер телефона
- ▶ Расчет маршрута (→ стр. 280).

Указания по использованию видеорегистратора

! **ВНИМАНИЕ** Перед использованием видеорегистратора

Эксплуатация видеорегистратора и пользование его функциями находится в зоне Вашей ответственности. Правовые нормы относительно эксплуатации и пользования видеорегистратором могут различаться в зависимости от того, в какой стране он используется. В связи с этим соблюдайте правовые нормы, в частности законодательные положения о защите данных в Вашей стране.

Поэтому перед использованием видеорегистратора ознакомьтесь с содержанием этих положений в соответствующей стране применения.

Эта функция разрешена не во всех странах.

▶ Соблюдайте законодательные нормы страны, в которой Вы находитесь.

Выбор USB-устройства для видеозаписи с помощью видеорегистратора

Условия

- Как минимум одно USB-устройство подключено к мультимедийной системе.

Мультимедийная система:

➔  ➔ Mercedes me & Apps

➔ Видеорегистратор

▶ Выберите USB-устройство.

- ⓘ Если USB-устройства содержат несколько разделов, записанные видеофайлы не всегда будут отображаться в списке записей. Компания Mercedes-Benz рекомендует использовать USB-устройства с одним разделом.

Запуск или остановка видеозаписи с помощью видеорегистратора

Условия

- USB-устройство подключено к мультимедийной системе.

- Зажигание включено.

Мультимедийная система:

➔  ➔ Mercedes me & Apps

➔ Видеорегистратор

▶ Если к мультимедийной системе подключено несколько USB-устройств, выберите нужное USB-устройство (→ стр. 284).

▶ Выберите режим записи [Однократная запись](#) или [Циклическая запись](#).

Если выбрано [Однократная запись](#), а память переполнена, запись прекратится.

Если выбрано [Циклическая запись](#), будет записано несколько коротких видеофайлов. При достижении предела объема памяти наиболее старый видеофайл будет удален, а запись автоматически продолжится.

▶ **Запуск:** выберите [Начать запись](#).

Отобразится продолжительность записи.

Появится сообщение [Не удаляйте носитель данных..](#) Видеофайл будет сохранен на USB-устройстве.

▶ **Завершение:** выберите [Закончить запись](#).

В следующих случаях может появиться сообщение:

- Режим записи [Однократная запись](#): память переполнена или возможна запись только в течение

нескольких минут. Видеозапись остановится или вскоре будет остановлена.

Замените USB-устройство или удалите какой-нибудь видеофайл.

- Если видеозапись запущена, и было распознано пересечение границы, появится уведомление [Пересечена граница страны. Учитывайте национальные предписания по ведению видеозаписи.](#)

Эта функция доступна не во всех странах.

- Камера не работает, появляется сообщение [Видеокамера недоступна.](#)

Проверьте камеру на авторизованной СТОА Mercedes-Benz.

Телефон

Пользование телефоном

Указания по пользованию телефоном

- ⚠ **ОСТОРОЖНО** Опасность потери контроля над дорожной ситуацией из-за пользования интегрированными в автомобиль средствами связи во время движения

Пользование интегрированными в автомобиль средствами связи во время движения может

отвлекать Вас от ситуации на дороге. Кроме того Вы можете потерять контроль над автомобилем.

- ▶ Пользуйтесь этими устройствами только в том случае, если это позволяет дорожная ситуация.
- ▶ Если это невозможно, остановитесь в соответствии с ПДД и произведите ввод данных в остановленном автомобиле.

⚠ ОСТОРОЖНО Опасность несчастного случая из-за пользования мобильными устройствами связи во время движения

Мобильные коммуникационные устройства отвлекают водителя от событий на дороге. Кроме того, водитель может потерять контроль над автомобилем.

- ▶ Будучи водителем используйте коммуникационные устройства только, когда автомобиль стоит.
- ▶ Будучи пассажиром, используйте мобильные коммуникационные устройства только в предусмотренных для этого участках, например в задней части салона.

Пользуясь средствами мобильной связи в автомобиле, учитывайте законодательные нормы страны, в которой Вы в данный момент находитесь.

⚠ ОСТОРОЖНО Опасность травмирования из-за неправильного размещения предметов

При неправильном размещении предметов в салоне автомобиля существует опасность их смещения или опрокидывания из стороны в сторону, при этом они могут задеть находящихся в автомобиле людей. Кроме того, подстаканники, открытые вещевые отделения и держатели для мобильных телефонов в случае аварии не всегда могут удержать находящиеся в них предметы.

Существует опасность травмирования, в особенности при торможении или внезапном изменении направления движения!

- ▶ Всегда размещайте предметы так, чтобы их не опрокидывало из стороны в сторону в таких или подобных ситуациях.
- ▶ Всегда следите за тем, чтобы предметы не выступали из вещевых отделений, багажных сеток или сеток-карманов.
- ▶ Закрывайте запираемые вещевые отделения перед началом движения.

- ▶ Всегда размещайте и закрепляйте тяжелые, твердые, острые предметы, предметы с острыми краями, а также бьющиеся или слишком большие предметы в багажнике / багажном отделении.

Обратите внимание на следующие указания по надлежащему хранению мобильных средств связи:

- Загрузка автомобиля (→ стр. 112)
- Отделение для хранения и сохранность мобильного телефона (→ стр. 129)

Bluetooth®-соединение:

Вид меню и доступные функции в меню телефона частично зависят от профиля Bluetooth® в подключенном мобильном телефоне. Полный объем услуг доступен только в том случае, если мобильный телефон поддерживает оба приведенных ниже профиля Bluetooth®:

- PBAP (Phone Book Access Profile)
 - Список контактов из мобильного телефона автоматически отображается в мультимедийной системе.
- MAP (Message Access Profile)
 - Функцию поддержки сообщений мобильного телефона можно использовать в мультимедийной системе.

При этом функцию воспроизведения аудиофайлов через Bluetooth® можно использовать вне зависимости от вышеуказанных условий с любым устройством мобильной связи.

Информация об объеме функций подключаемого мобильного телефона приведена в руководстве по эксплуатации от изготовителя.

Сетевое соединение:

В следующих случаях возможно прерывание телефонного соединения во время движения:

- При переключении на станцию передачи / приема, на которой нет свободных каналов голосовой связи.
- Если используемая SIM-карта несовместима с доступной сетью.
- Мобильный телефон с картой Twincard одновременно зарегистрирован в сети с помощью второй SIM-карты.

Для повышения качества голосовой связи мультимедийная система поддерживает технологию HD Voice®. Для этого мобильные телефоны и операторы мобильной связи собеседников должны поддерживать HD Voice®.

В зависимости от качества соединения качество голосовой связи может изменяться.

Более подробную информацию можно получить на авторизованной СТОА Mercedes-Benz или по ссылке <https://www.mercedes-benz.com/connect>

Обзор меню телефона



- ① Имя устройства Bluetooth® подключенного в данный момент мобильного телефона / мобильного телефона
- ② Имя устройства Bluetooth® подключенного в данный момент мобильного телефона / мобильного телефона (режим подключения двух телефонов)
- ③ Статус элемента питания подключенного мобильного телефона

- ④ Уровень сигнала мобильной сети
- ⑤ Опции
- ⑥ Диспетчер устройств
- ⑦ Сообщения
- ⑧ Блок цифр
- ⑨ Поиск контактных данных

Обзор видов режимов телефона

В зависимости от комплектации у Вас имеются следующие виды режимов телефона:

- Один мобильный телефон подключен к мультимедийной системе через Bluetooth®.
- Два мобильных телефона подключены к мультимедийной системе через Bluetooth® (режим подключения двух телефонов).

- При помощи мобильного телефона в активном режиме можно использовать все функции мультимедийной системы.
- С помощью мобильного телефона в фоновом режиме можно принимать входящие вызовы и сообщения.

Можно поменять местами мобильный телефон в активном режиме и мобильный телефон в фоновом режиме.

Подключение мобильного телефона

Условия

- Bluetooth® в мобильном телефоне включен (см. руководство по эксплуатации от изготовителя).
- Bluetooth® в мультимедийной системе включен.

Мультимедийная система:

  **Телефон**

Поиск мобильного телефона

- ▶ Выберите .
- ▶ Выберите **Соединить с нов.приб..**

Подключение мобильного телефона



Авторизация осуществляется при помощи безопасного простого сопряжения.

▶ Выберите мобильный телефон. В мультимедийной системе и на мобильном телефоне отобразится код.

▶ Если оба кода совпадают, подтвердите код на мобильном телефоне.

Функции в меню «Телефония»

В меню «Телефония» имеются, в частности, следующие функции:

- Действия с телефонными вызовами, например:
 -  Прием телефонного вызова
 -  **Закончить вызов**
 -  **Включить конференц.**
 - Прием или отклонение второго входящего вызова во время телефонного разговора
- Управление контактами, например:
 - Загрузка контактов мобильного телефона
 - Изменение формата имен контактов
 - Сохранение контакта в качестве элемента избранного
- Получение и отправка сообщений, например:
 - Использование функции голосового набора сообщений
 - Диктовка нового сообщения

Mercedes me & Apps

Mercedes me connect

Информация о службе Mercedes me connect

 Сервис Mercedes me connect или отдельные службы Mercedes me connect доступны не во всех странах. Получите информацию о доступности этих функций в своей стране на авторизованной СТОА Mercedes-Benz.

Сервис Mercedes me connect включает в себя множество служб.

С помощью мультимедийной системы и потолочной блок-панели управления Вы можете пользоваться, например, следующими службами:

- Служба помощи при аварии и поломке (кнопка me или индикация в мультимедийной системе в зависимости от ситуации)
- Система экстренного вызова Mercedes-Benz (функция автоматического экстренного вызова и кнопка SOS)

Служба помощи при аварии и поломке Mercedes me connect и центр приема экстренных вызовов Mercedes-Benz доступны для Вас круглосуточно.

Кнопки me и SOS можно найти на потолочной блок-панели управления автомобиля (→ стр. 290).

Вы можете установить телефонное соединение с центром обслуживания клиентов Mercedes-Benz также с помощью мультимедийной системы (→ стр. 291).

Обратите внимание, что Mercedes me connect представляет собой сервис Mercedes-Benz. В экстренных случаях обращайтесь за помощью сначала по известным национальным номерам экстренного вызова. В экстренных случаях Вы можете также пользоваться системой экстренного вызова Mercedes-Benz (→ стр. 298).

Соблюдайте условия пользования службами Mercedes me connect и другими службами. С ними можно ознакомиться на портале Mercedes me: <https://me.secure.mercedes-benz.com>

Дополнительную информацию о службах Mercedes me connect, предлагаемом объеме сервисных работ и о пользовании ими можно найти по адресу https://moba.i.daimler.com/markets/ece-row/baix/cars/connectme/ru_RU/#emotions/Startseite.html

Информация о службе помощи при аварии и поломке Mercedes me connect

Служба помощи при аварии и поломке может включать в себя среди прочего следующие функции:

- Дополнение к системе экстренного вызова Mercedes-Benz (→ стр. 298)

При необходимости сотрудник центра приема экстренных вызовов Mercedes-Benz перенаправит звонок в службу помощи при аварии и поломке Mercedes me connect. Однако переадресация вызова возможна не во всех странах.

- Выезд технического специалиста на место поломки и/или буксировка автомобиля на ближайшую авторизованную СТОА Mercedes-Benz
За данные услуги может взиматься дополнительная плата.
- Дополнение к экстренному помощнику после автоматического распознавания аварии или поломки (→ стр. 291)

При аварии или поломке передаются дополнительные данные автомобиля, позволяющие оказать оптимальную помощь силами центра обслуживания клиентов Mercedes-Benz и авторизованного сервисного партнера или специалиста по ремонту.

- Дополнение к службе Mercedes me connect «Теледиагностика»

Благодаря функции «Теледиагностика» провайдер регистрирует определенные сообщения об износе и отказе в работе компонентов, если эти сообщения могут быть четко интерпретированы и доступны при контроле технического состоя-

ния компонентов, которые можно продиагностировать.

Если Ваш автомобиль распознает факт аварии или ее угрозу, мультимедийная система может потребовать связаться с центром обслуживания клиентов Mercedes-Benz для получения дополнительной помощи. Это требование может появиться в мультимедийной системе только в остановленном автомобиле.

- ⓘ Данные службы имеют технические ограничения, такие как покрытие мобильной сети и качество мобильной связи, а также возможность интерпретации переданных данных в системах, осуществляющих их обработку. При определенных обстоятельствах это может привести к задержке или отсутствию указания в мультимедийной системе.

Более подробную информацию о службах Mercedes me connect можно найти на портале Mercedes me <https://me.secure.mercedes-benz.com>

Данные, передаваемые при пользовании службами вызова Mercedes me connect

Данные, передаваемые при вызове служб Mercedes me connect, зависят от:

- причины вызова;

- сервиса, выбранного в системе голосового диалога;
- активированных служб Mercedes me connect.

Информация о том, какие данные передаются при использовании службами, приведена в действующих на данный момент условиях пользования Mercedes me connect и положениях о защите данных Mercedes me connect. Ее можно найти в Вашей учетной записи пользователя Mercedes me.

Вызовы Mercedes me

Совершение вызовов с помощью потолочной блок-панели управления

- ① Совершение вызовов Mercedes me возможно не во всех странах. Получите информацию о доступности этих функций в своей стране на авторизованной СТОА Mercedes-Benz.

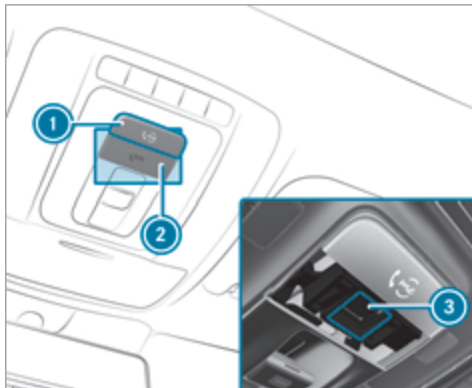

- ① Кнопка me для вызова сервисной или информационной службы
- ② Крышка кнопки SOS
- ③ Кнопка SOS (система экстренного вызова)

Совершение вызова Mercedes me

- ▶ Нажмите кнопку me ①.

Совершение экстренного вызова

- ▶ Для открытия крышки кнопки SOS кратко нажмите ②.
- ▶ Нажмите кнопку SOS ③ и удерживайте ее нажатой не менее одной секунды.

Экстренный вызов можно совершить даже при активном вызове Mercedes me. Он имеет приоритет над всеми остальными активными вызовами.

Информация о вызове службы Mercedes me с помощью кнопки me

Совершен вызов центра обслуживания клиентов Mercedes-Benz с помощью кнопки me на потолочной блок-панели управления или с помощью мультимедийной системы (→ стр. 290).

С помощью системы голосового диалога Вы можете обратиться в нужную службу:

- службу помощи при аварии и поломке
- центр обслуживания клиентов Mercedes-Benz – для получения общей информации, связанной с автомобилем

Кроме того, Вы получите информацию по следующим темам:

- активация службы Mercedes me connect
- управление автомобилем

- ближайшая авторизованная СТОА Mercedes-Benz
- прочие продукты и услуги Mercedes-Benz

Во время соединения с центром обслуживания клиентов Mercedes-Benz выполняется передача данных (→ стр. 292).

Вызов центра обслуживания клиентов Mercedes-Benz с помощью мультимедийной системы

Условия

- Имеется доступ к сети мобильной связи.
- В соответствующем регионе партнером по договору обеспечено покрытие сетью мобильной связи.
- Для автоматической передачи данных автомобиля зажигание должно быть включено.

Мультимедийная система:



- ▶ Позвоните в [Mercedes me connect](#). С Вашего согласия мультимедийная система передаст необходимые данные автомобиля. Передача данных будет отображаться на мультимедийном дисплее.

Потом Вы можете выбрать сервис, и Вас соединят с сотрудником центра обслуживания клиентов Mercedes-Benz.

Вызов центра обслуживания клиентов Mercedes-Benz после автоматического распознавания аварии или поломки

Условия

- Автомобиль распознал факт аварии или поломки.
- Автомобиль остановлен.
- Включена аварийная световая сигнализация.

i Эта функция доступна не во всех странах.

Автомобиль может распознать факт аварии или поломки в ограниченных условиях.

При распознавании аварий или поломок экстренный помощник выводит на дисплей мультимедийной системы указания по технике безопасности.

После закрытия индикации экстренного помощника в мультимедийной системе появится запрос с предложением помощи от центра обслуживания клиентов Mercedes-Benz.

- ▶ Выберите опцию [Позвонить](#).
 - Данные автомобиля будут автоматически переданы после Вашего согласия или при активированной службе Mercedes me connect «Помощь при аварии и поломке» (→ стр. 289).

- Центр обслуживания клиентов Mercedes-Benz примет Ваш звонок и организует помощь при поломке и аварии.

За данные услуги может взиматься отдельная плата.

- i** В зависимости от тяжести аварии может сработать функция автоматического экстренного вызова. Он имеет приоритет над всеми остальными активными вызовами.
- i** Дополнительно при активной службе Mercedes me connect «Теледиагностика» в случае поломки через некоторое время может появиться похожий запрос. Если Вы уже связались с центром обслуживания клиентов Mercedes-Benz или получили помощь, можно проигнорировать или отклонить данный запрос.
- i** Если на запрос центра обслуживания клиентов Mercedes-Benz с предложением помощи Вы ответите нажатием пункта [Позже](#), сообщение будет скрыто и снова появится через некоторое время. Запрос, отправленный службой Mercedes me connect «Теледиагностика», можно подтвердить или отклонить. После отклонения он больше не будет отображаться.

Согласование срока проведения ТО при вызове Mercedes me

При активации службы «Управление техобслуживанием» производится автоматическая передача важных данных об автомобиле в центр обслуживания клиентов Mercedes-Benz. Благодаря этому Вы будете получать индивидуальные рекомендации по техническому обслуживанию своего автомобиля.

Независимо от того, согласились ли Вы на пользование службой «Управление техобслуживанием», мультимедийная система через определенный промежуток времени напомнит Вам о необходимости проведения обязательного сервисного обслуживания. Появится запрос о согласовании срока проведения ТО.

▶ **Согласование срока проведения ТО:** выберите **Позвонить**.

С Вашего согласия будут передаваться данные автомобиля, а центр обслуживания клиентов Mercedes-Benz примет Ваши пожелания относительно даты проведения ТО. Затем эта информация будет передана в выбранный Вами сервисный центр.

Его представители свяжутся с Вами для подтверждения срока проведения ТО и при необходимости для обсуждения необходимых деталей.

❗ Если после появления сообщения о необходимости проведения технического обслуживания Вы выберете **Позже**, сообщение закроется и позднее появится снова.

Согласие на передачу данных при вызове службы Mercedes me

Условия

- Имеется активный вызов Mercedes me через мультимедийную систему или с помощью кнопки me на потолочной блок-панели управления (→ стр. 290).

❗ Запрос на подтверждение передачи данных появляется не во всех странах.

Если служба помощи при аварии и помощи на дорогах не активирована на портале Mercedes me, появляется сообщение: **Вы хотите в целях лучшей обработки Вашего запроса передать данные по автомобилю и его местонахождению в Центр обслуживания клиентов "Мерседес-Бенц"?**

▶ Выберите **Да**.
Необходимые идентификационные данные передаются автоматически.

Дополнительная информация о Mercedes me:
<https://www.mercedes.me>

Данные, передаваемые при вызове Mercedes me

При вызове сервисной службы через Mercedes me передаются данные. Это обеспечивает предоставление необходимой консультации и безупречного сервисного обслуживания.

Для передачи данных должны быть выполнены следующие условия:

- Зажигание включено.
- Необходимая технология передачи данных поддерживается оператором сети мобильной связи.
- Обеспечено достаточное качество мобильной связи.

Поэтапная передача данных зависит от следующих факторов:

- Причина вызова
- Имеющаяся технология передачи данных с использованием мобильной связи
- Активированные сервисы Mercedes me connect
- Служба, выбранная в системе голосового диалога

❗ Запрос на согласие передачи данных производится только в том случае, если соответствующая служба Mercedes me connect не была активирована.

Передача данных при неактивированных службах Mercedes me connect

Если службы Mercedes me connect не активированы и подтвержден запрос о защите персональных данных, передается следующая информация:

- Идентификационный номер автомобиля
- Время вызова
- Причина вызова
- Подтверждение запроса о защите персональных данных
- Код страны, в которой находится автомобиль
- Язык, установленный в мультимедийной системе
- Номер для вызова встроенной в автомобиль коммуникационной платформы

Если после напоминания о необходимости проведения техобслуживания был сделан вызов для согласования срока проведения ТО, дополнительно передаются следующие данные:

- данные о текущем пробеге и техническом обслуживании

При совершении вызова с помощью мультимедийной системы после автоматического распознавания аварии или поломки дополнительно передаются следующие данные:

- данные о текущем пробеге и техническом обслуживании
- местоположение автомобиля в данный момент

Если с помощью системы голосового диалога была выбрана служба помощи при аварии и помощи на дорогах, а служба не активирована, но при этом был подтвержден запрос о защите персональных данных, то центром обслуживания клиентов Mercedes-Benz могут быть дополнительно запрошены следующие данные автомобиля:

- местоположение автомобиля в данный момент

Если запрос о защите персональных данных был отклонен, то для предоставления необходимой консультации и безупречного сервисного обслуживания передаются следующие данные:

- Причина вызова
- Отклонение запроса о защите персональных данных
- Код страны, в которой находится автомобиль
- Язык, установленный в мультимедийной системе

- Номер для вызова встроенной в автомобиль коммуникационной платформы

Передача данных при активированных службах Mercedes me connect

Только на втором этапе и только при активации соответствующих служб передаются дополнительные данные в зависимости от конкретного случая, чтобы обеспечить оптимальное сервисное обслуживание.

Обзор передаваемых данных можно найти в действующих условиях пользования для служб Mercedes me connect. С ними можно ознакомиться на портале Mercedes me <https://me.secure.mercedes-benz.com>

Обработка данных

Данные, передаваемые во время вызова, удаляются из систем передачи после его завершения, если они не используются для других активированных служб Mercedes me connect.

Данные, относящиеся к конкретному случаю, обрабатываются в центре обслуживания клиентов Mercedes-Benz, сохраняются там и при необходимости передаются сервисному партнеру, уполномоченному центром обслуживания клиентов Mercedes-Benz. Обратите внимание на Положения о защите персональных данных, приведенные на интернет-странице Mercedes me <https://www.mercedes.me> или в голосовом сообщении непосредственно после

установки соединения с центром обслуживания клиентов Mercedes-Benz.

- **i** Функция голосового сообщения доступна не во всех странах.

Обзор меню «Mercedes me и приложения»

Если Вы вошли на портал Mercedes me с использованием своей учетной записи пользователя, то Вам будут доступны услуги и предложения от Mercedes-Benz.

За более подробной информацией обращайтесь на авторизованную СТОА Mercedes-Benz или посетите портал Mercedes me: <https://me.secure.mercedes-benz.com>

- **i** Следите за тем, чтобы приложения Mercedes me всегда находились в обновленном состоянии.

Можно вызвать меню при помощи [Mercedes me & Apps](#) в мультимедийной системе.

В меню [Mercedes me & Apps](#) доступны следующие возможности:

- Привязка автомобиля к учетной записи пользователя [Mercedes me](#)
- Удаление привязки автомобиля к учетной записи пользователя [Mercedes me](#)
- Вызов служб Mercedes me

- В зависимости от доступности вызов таких приложений, как, например, In Car Office или интернет-браузер

Обзор службы «Офис в автомобиле»

С помощью службы «Офис в автомобиле» Вы можете подключить свои онлайн-сервисы к мультимедийной системе.

Условия пользования службой «Офис в автомобиле»

- Ваш мобильный телефон подключен к мультимедийной системе.
- У Вас есть учетная запись пользователя на портале Mercedes me.
- На портале Mercedes me активирована служба «Офис в автомобиле».
- У Вас имеется учетная запись пользователя онлайн-службой, например Office 365, и онлайн-служба привязана к Вашей учетной записи пользователя на портале Mercedes me.

Функции службы «Офис в автомобиле»

- Отображение предстоящих встреч в календаре
 - Воспроизведение записей в календаре
 - Телефонные звонки по сохраненным телефонным номерам

- Перемещение по назначенным встречам с целями навигации
- Удаление записи в календаре
- Отображение и выбор задач и звонков, которые необходимо выполнить
 - Воспроизведение
 - Телефонные звонки по сохраненным телефонным номерам
 - Удаление
- Пометка телефонных звонков
 - Отклонение входящих вызовов и сохранение в виде задачи в меню [Задачи и звонки](#)
- Пометка записи в меню [Задачи и звонки](#) как «Выполнено»
- Управление электронными письмами
 - Отображение / чтение электронных писем
 - Написание и пересылка электронных писем
- **i** Можно запустить функцию «Офис в автомобиле» через меню [Mercedes me & Apps](#). Обратите внимание на то, что определенные функции доступны только в остановленном автомобиле.

Обзор веб-браузера

Веб-браузер запускается через меню [Mercedes me & Apps](#).



- ① Ввод URL-адреса
- ② Закладки
- ③ Переход на предыдущую веб-страницу
- ④ Переход на следующую веб-страницу
- ⑤ Обновление / отмена
- ⑥ Опции

ⓘ Во время движения просмотр веб-сайтов невозможен.

Обзор функции интеграции смартфона

Благодаря интеграции смартфона можно пользоваться некоторыми функциями Вашего мобильного телефона с дисплея мультимедийной системы.

С помощью функции интеграции смартфона к мультимедийной системе может быть подключен только один мобильный телефон. Даже в режиме подключения двух телефонов при использовании функции интеграции смартфона только один дополнительный мобильный телефон может быть подключен по Bluetooth® к мультимедийной системе.

Полная функциональность интеграции смартфона возможна только при наличии Интернет-соединения. Для пользования функцией интеграции смартфона в мобильный телефон должно быть загружено соответствующее приложение. Мобильный телефон должен быть включен и с помощью подходящего кабеля подключен к мультимедийной системе через USB-разъем, отмеченный символом .

Приложения для интеграции смартфона

- Система Apple CarPlay®
- Система Android Auto

i Из соображений безопасности первый запуск функции интеграции смартфона в мультимедийной системе должен производиться при остановленном автомобиле и задействованном стояночном тормозе.

Вы можете запустить Apple CarPlay® или Android Auto через диспетчер устройств.

i Mercedes-Benz рекомендует отсоединять кабель подключения только в остановленном автомобиле.

Обзор передаваемых данных автомобиля

При использовании функции интеграции смартфона определенные данные автомобиля передаются на мобильный телефон. Это позволяет оптимально

использовать выбранные службы мобильного телефона. Активного доступа к данным автомобиля не происходит.

Передаются следующие сведения о системе:

- версия программного обеспечения мультимедийной системы
- идентификатор системы (анонимно)

Передача этих данных производится для оптимизации связи между автомобилем и мобильным телефоном.

Для этого и для привязки нескольких автомобилей к мобильному телефону на основе случайных совпадений создается идентификационный код автомобиля.

Он не связан с идентификационным номером автомобиля (VIN) и удаляется при сбросе мультимедийной системы (→ стр. 277).

Передаются следующие данные о состоянии автомобиля:

- включенное положение АКП
- распознавание парковки, остановки, движения накатом и обычного движения
- дневной / ночной режим работы комбинации приборов
- тип привода

Передача этих данных производится для приведения отображения содержимого в соответствие с дорожной ситуацией.

Передаются следующие данные о местоположении автомобиля:

- координаты
- скорость движения
- направление по компасу
- направление ускорения

Эти данные используются мобильным телефоном для улучшения точности навигации (например, для продолжения ведения к цели в тоннеле).

Система вызова помощи "Мерседес-Бенц"

Информация о доступных системах экстренного вызова

В автомобиле доступны два вида систем экстренного вызова:

- Система экстренного вызова Mercedes-Benz
- Система экстренного вызова по номеру 112 (функция EC eCall)

Система экстренного вызова Mercedes-Benz доступна не во всех странах. Информацию о регио-

нальной доступности системы экстренного вызова Mercedes-Benz можно получить по адресу: <https://www.mercedes-benz-mobile.com/extra/ecall/>

К обеим системам экстренного вызова относится следующее:

- Для штатного функционирования обеих систем экстренного вызова требуется передача определенных данных. Пояснения приведены в разделе «Передача данных» (→ стр. 300).
- Обе системы экстренного вызова относятся к серийной комплектации Вашего автомобиля и активированы на заводе-изготовителе.
- Использование обеих систем экстренного вызова является бесплатным.
- Обе системы экстренного вызова работают только в тех регионах, где операторы сетей мобильной связи предлагают услуги мобильной связи.

В обеих системах недостаточное покрытие сети операторами сетей мобильной связи может привести к тому, что сигнал экстренного вызова не будет передан.

Различия между системой экстренного вызова Mercedes-Benz и системой экстренного вызова по номеру 112 (функция EC eCall)

Система экстренного вызова Mercedes-Benz	Система экстренного вызова по номеру 112 (функция EC eCall)
<ul style="list-style-type: none"> • Система экстренного вызова Mercedes-Benz на постоянной основе зарегистрирована в сети мобильной связи. • Экстренные вызовы Mercedes-Benz, выполняемые автоматически и вручную, передаются в центр приема экстренных вызовов Mercedes-Benz. <p>Если центр приема экстренных вызовов системы экстренного вызова Mercedes-Benz недоступен (например, вследствие отсутствия покрытия сети), автоматически подается сигнал экстренного вызова по номеру 112.</p>	<ul style="list-style-type: none"> • Если Вы решите воспользоваться только системой экстренного вызова по номеру 112 (функция EC eCall), система регистрируется в сети мобильной связи только после совершения экстренного вызова вручную или автоматического экстренного вызова. • Система экстренного вызова по номеру 112 (функция EC eCall) отправляет совершенные автоматически или вручную экстренные вызовы непосредственно в общественные дежурно-диспетчерские службы.

i Система экстренного вызова по номеру 112 (функция EC eCall) в Вашем автомобиле соответствует делегированному Регламенту ЕС 2017/79. Надлежащее функционирование системы экстренного вызова по номеру 112

(функция EC eCall) в полном объеме зависит от обстоятельств, которые находятся вне сферы влияния Mercedes-Benz AG. К ним относятся, в частности, зона покрытия сети мобильной связи и техническое оснащение общественных цент-

ров приема экстренных вызовов в соответствующих странах.

- ❗ Обратите внимание, что в случае ремонта необходимо использовать оригинальные аккумуляторные батареи Mercedes-Benz, сертифицированные в рамках делегированного Регламента ЕС 2017/79 (Приложение I). Допускается использование аккумуляторных батарей других производителей, если они сертифицированы согласно делегированному Регламенту ЕС 2017/79.

Можно отключить систему экстренного вызова Mercedes-Benz и использовать только систему экстренного вызова по номеру 112 (функция ЕС eCall). Контактными адресами для обработки запросов на отключение системы экстренного вызова Mercedes-Benz являются адреса местных дилеров.

Компания Mercedes-Benz рекомендует активировать систему экстренного вызова Mercedes-Benz по следующим причинам:

- В чрезвычайных ситуациях за границей Вы сможете получить помощь также на своем языке.
- Для ускорения передачи данных об аварии, а также повышения надежности такой передачи используется несколько технологий передачи данных.
- Система экстренного вызова Mercedes-Benz на постоянной основе зарегистрирована в сети мобильной связи, что позволяет ускорить уста-

новку экстренного соединения и передачу данных об аварии.

Таким образом, за короткое время могут быть приняты меры по спасению, оказанию помощи или эвакуации автомобиля.

- При экстренном вызове Mercedes-Benz данные об аварии передаются в общественную дежурно-диспетчерскую службу только с согласия клиента.

В случае автоматической подачи сигнала экстренного вызова, при котором отсутствует голосовой контакт, данные об аварии передаются непосредственно в общественный центр приема экстренных вызовов.

- Если центр приема экстренных вызовов Mercedes-Benz недоступен, автоматически выполняется экстренный вызов по номеру 112.

Обзор систем экстренного вызова

Как и система экстренного вызова Mercedes-Benz, так и система экстренного вызова по номеру 112 (функция ЕС eCall) может помочь сократить время между аварией и прибытием аварийно-спасательных служб к месту дорожно-транспортного происшествия. Они облегчают определение местоположения

автомобиля в случае дорожно-транспортного происшествия в труднодоступном месте.

Обе системы экстренного вызова могут подавать сигнал экстренного вызова автоматически (→ стр. 299) или вручную .

Передавайте сигнал экстренного вызова только для спасения себя или других людей. Не передавайте сигнал экстренного вызова при поломке или в аналогичных ситуациях.

Индикация на дисплее

В обеих системах экстренного вызова на дисплее появляется следующая индикация:

- **SOS NOT READY:** зажигание не включено, или имеет место неисправность системы экстренного вызова. Это не обязательно означает полный отказ системы экстренного вызова. Сигналы экстренного вызова все равно могут передаваться.

Индикация касается исключительно автомобиля и не учитывает доступность сетей мобильной связи и центра приема экстренных вызовов Mercedes-Benz.

Функциональная готовность системы экстренного вызова автомобиля определяется тем, что индикация **SOS NOT READY** гаснет после включения зажигания.

- : эта индикация появляется на дисплее во время активного сигнала экстренного вызова.
- ① Если имеет место неисправность системы экстренного вызова (например, неисправность динамика, микрофона, подушки безопасности, кнопки SOS), на мультимедийном дисплее на комбинации приборов появится соответствующее сообщение.

Запуск функции автоматического экстренного вызова

Условия

- Зажигание включено.
- Стартерная аккумуляторная батарея заряжена в достаточной степени.

Как система экстренного вызова Mercedes-Benz, так и система экстренного вызова по номеру 112 (функция EC eCall) автоматически подают сигнал экстренного вызова после:

- срабатывания систем удержания пассажиров, таких как подушки безопасности или аварийные натяжители ремней безопасности в инерционной катушке, после аварии;

При передаче сигнала экстренного вызова:

- Устанавливается голосовая связь с центром приема экстренных вызовов.
- Сообщение с данными об аварии передается в центр приема экстренных вызовов.

Кнопка SOS на потолочной блок-панели управления будет мигать до тех пор, пока сигнал экстренного вызова не будет завершен.

Если соединение с общественным центром приема экстренных вызовов установить невозможно, на дисплее появится соответствующее сообщение.

- ▶ На мобильном телефоне наберите номер экстренного вызова 112 или соответствующий местный номер экстренного вызова.

После передачи сигнала экстренного вызова:

- Если дорожная ситуация позволяет, оставайтесь в автомобиле до тех пор, пока не будет установлена голосовая связь с центром приема экстренных вызовов.
- После получения данных об аварии центр приема экстренных вызовов принимает решение, нужно ли направлять к месту аварии службу спасения и/или полицию.

- Если никто из находящихся в автомобиле людей не отвечает, на место происшествия немедленно выезжает автомобиль скорой помощи.

Совершение экстренного вызова вручную

- ▶ **С помощью кнопки SOS на потолочной блок-панели управления:** нажмите и удерживайте кнопку SOS не менее одной секунды (→ стр. 290).
- ▶ **С помощью голосового управления:** используйте голосовые команды системы LINGUATRONIC.

При передаче сигнала экстренного вызова:

- Устанавливается голосовая связь с центром приема экстренных вызовов.
- Если дорожная ситуация позволяет, оставайтесь в автомобиле до тех пор, пока не будет установлена голосовая связь с центром приема экстренных вызовов.
- После получения данных об аварии центр приема экстренных вызовов принимает решение, нужно ли направить к месту аварии спасательные службы и полицию.
- Сообщение с данными об аварии передается в центр приема экстренных вызовов.

Если телефонное соединение с общественным центром приема экстренных вызовов установить невозможно, на мультимедийном дисплее появится соответствующее сообщение.

- ▶ На мобильном телефоне наберите номер экстренного вызова 112 или соответствующий местный номер экстренного вызова.

Передача данных системами экстренного вызова

Как в случае с системой экстренного вызова Mercedes-Benz, так и в случае с системой экстренного вызова по номеру 112 (функция EC eCall) данные передаются в центр приема экстренных вызовов

Mercedes-Benz или общественный центр приема экстренных вызовов.

В зависимости от активированной системы экстренного вызова (→ стр. 296) в соответствующий центр приема экстренных вызовов передаются различные данные.

Данные, передаваемые в зависимости от активированной системы экстренного вызова:

Сигнал экстренного вызова Mercedes-Benz	Сигнал экстренного вызова по номеру 112
<ul style="list-style-type: none"> • Данные системы GPS о местоположении автомобиля • Данные системы GPS о местоположении на маршруте (ок. 100 м до места аварии) • Направление движения • Идентификационный номер автомобиля • Тип привода автомобиля (например, бензиновый, на сжатом природном газе, на сжиженном нефтяном газе, электрический, водородный) • Распознанное количество людей в автомобиле • Сигнал экстренного вызова, переданный вручную или автоматически • Время аварии • Настройка языка в мультимедийной системе • Наличие сервисов Mercedes me connect <p>От этого зависит возможность переадресации вызова в центр обслуживания клиентов Mercedes-Benz в случае необходимости.</p>	<ul style="list-style-type: none"> • Данные системы GPS о местоположении автомобиля • Данные системы GPS о местоположении на маршруте (ок. 100 м до места аварии) • Направление движения • Идентификационный номер автомобиля • Тип привода автомобиля (например, бензиновый, на сжатом природном газе, на сжиженном нефтяном газе, электрический, водородный) • Распознанное количество людей в автомобиле • Сигнал экстренного вызова, переданный вручную или автоматически • Время аварии

i Если в автомобиле активирована только система экстренного вызова по номеру 112 (функция EC eCall), данные об аварии передаются непосредственно в общественный центр приема экстренных вызовов.

Для выяснения обстоятельств аварии в течение часа после срабатывания сигнала экстренного вызова могут быть приняты следующие меры:

- Возможен запрос о фактическом местоположении автомобиля.

- Возможна установка голосового соединения с находящимися в автомобиле людьми.
- Возможен запрос данных экстренного вызова.

- ❗ Для России: в течение двух часов после передачи сигнала экстренного вызова различные функции, например прием информации о ситуации на дорогах, могут быть недоступны.

Функция самодиагностики системы экстренного вызова

Автомобиль проверяет функционирование системы экстренного вызова каждый раз при включении зажигания. При отказе системы на комбинации приборов отображаются текстовое сообщение и индикация красного цвета **SOS NOT READY** на дисплее.

Убедитесь в том, что в течение 30 секунд после включения зажигания красная индикация **SOS NOT READY** в правом верхнем углу дисплея погаснет. Это значит, что система экстренного вызова успешно прошла диагностику.

Включение / выключение тестового режима ERA-GLONASS

Условия

- Стартерная аккумуляторная батарея заряжена в достаточной степени.
- Зажигание включено.
- Автомобиль стоит минимум одну минуту.

- ❗ Тестовый режим в настоящее время доступен, например, в следующих странах:

- Россия
- Республика Беларусь
- Казахстан
- Армения
- Киргизия

▶ **Включение тестового режима:** нажмите и в течение пяти секунд удерживайте кнопку  на multifunctionальном рулевом колесе. Тестовый режим включится и автоматически завершится после выполнения языкового теста.

▶ **Выключение тестового режима вручную:** выключите зажигание. Тестовый режим выключится.

Информация по обработке данных

Обработка персональных данных системой экстренного вызова Mercedes-Benz

Любая обработка персональных данных системой экстренного вызова Mercedes-Benz соответствует требованиям Регламента ЕС 2016/679 «О защите физических лиц при обработке персональных данных» (GDPR).

Эти данные используются исключительно системой экстренного вызова Mercedes-Benz для спасения и оказания помощи в случае аварии.

Владелец автомобиля, оснащенного системой экстренного вызова Mercedes-Benz в дополнение к системе экстренного вызова по номеру 112 (функция EC eCall), имеет право использовать систему экстренного вызова по номеру 112 вместо системы экстренного вызова Mercedes-Benz.

Контактными адресами для обработки запросов на отключение системы экстренного вызова Mercedes-Benz являются адреса местных дилеров.

Обработка персональных данных системой экстренного вызова по номеру 112 (функция EC eCall)

Любая обработка персональных данных системой экстренного вызова по номеру 112 (функция EC eCall) соответствует требованиям Регламента ЕС 2016/679 «О защите физических лиц при обработке персональных данных» (GDPR) и основана, в частности, на необходимости защиты жизненно важных интересов соответствующего лица согласно ст. 6, абз. 1, п. d регламента GDPR.

Такие данные обрабатываются строго с целью обслуживания экстренных вызовов по единому европейскому номеру экстренного вызова 112.

Получатели данных

Получателями данных, обрабатываемых системой экстренного вызова по номеру 112 (функция EC eCall), являются соответствующие центры приема экстренных вызовов, назначенные соответствующими государственными органами страны, на территории которой они расположены, для приоритетного приема и обработки экстренных вызовов по единому европейскому номеру экстренного вызова 112.

Организация обработки данных

Обе системы экстренного вызова организованы таким образом, чтобы выполнялись следующие требования:

- До момента совершения экстренного вызова доступ извне к данным в памяти системы невозможен.
- Обе системы экстренного вызова не имеют функций отслеживания, и в обычном режиме работы постоянного отслеживания не производится.
- Данные во внутренней памяти системы автоматически и непрерывно удаляются.
- Данные о местоположении автомобиля во внутренней памяти системы непрерывно перезаписываются, так что всегда имеется не более трех

последних текущих местоположений автомобиля, необходимых для нормальной работы системы.

- Отчет с данными о работе обеих систем экстренного вызова хранится не дольше, чем это необходимо для выполнения задачи экстренного вызова, однако не более 13 часов с момента совершения экстренного вызова.

Права лиц, персональные данные которых подлежат обработке









Лицо, персональные данные которого подлежат обработке (владелец автомобиля), имеет право на доступ к данным и при необходимости может потребовать исправления, удаления или блокирования касающихся его данных, обработка которых не соответствует предписаниям JDPR. О любом исправлении, удалении и блокировании, осуществляемых в соответствии с этим регламентом, необходимо сообщать третьим лицам, которым были переданы данные, если это не является невозможным и не связано с несоразмерными затратами.





Лицо, персональные данные которого подлежат обработке, имеет право подать жалобу в компетентный орган по надзору за соблюдением законодательства о защите персональных данных, если считает, что обработка его персональных данных выполнялась с нарушением его прав.

Ответственное контактное лицо по вопросам обработки прав доступа: уполномоченный концерна по вопросам защиты данных, Daimler AG, HPC G353, D-70546 Stuttgart, Германия

Радиоприемник и мультимедиа

Обзор символов и функций в меню «Носители данных»

Символ	Обозначение	Функция
	Воспроизведение	Нажмите для запуска или продолжения воспроизведения.
	Пауза	Нажмите, чтобы приостановить воспроизведение.
	Повтор композиции	Нажмите для повтора текущей композиции или текущего списка воспроизведения. <ul style="list-style-type: none"> • Однократное нажатие: повторяется текущий список воспроизведения. • Двукратное нажатие: повторяется текущая композиция. • Трехкратное нажатие: функция отключается.
	Воспроизведение в случайном порядке	Нажмите для воспроизведения композиций в случайном порядке.
	Переход вперед / назад	Нажмите для перехода к следующей или предыдущей композиции.
	Опции	Нажмите для отображения дополнительных опций.
	Категории	Нажмите для отображения или просмотра доступных категорий (например, списков воспроизведения, альбомов, исполнителей и т. д.).
	Поиск	Нажмите для выполнения поиска в текущем меню. Можно выполнить поиск, например по артистам, жанрам или настройкам.

Символ	Обозначение	Функция
	Настройки	Нажмите для выполнения настроек.
	Главное меню	Нажмите, чтобы вернуться к главному меню.
	Уведомления	Нажмите для вызова уведомлений.
	Полноэкранный режим	Нажмите для перехода в полноэкранный режим.

В меню «Носители данных» доступны следующие функции и настройки:

- Подключение внешних носителей данных к мультимедийной системе (например, через USB или по Bluetooth®)
- Воспроизведение аудио- или видеофайлов
- Потокное воспроизведение музыки онлайн

Авторизация аудиоустройства с Bluetooth® для воспроизведения мультимедиа

Условия

- В мультимедийной системе и на аудиоустройстве включена функция Bluetooth®.

- Аудиоустройство поддерживает аудиопрофили Bluetooth® A2DP и AVRCP.
- Аудиоустройство видимо для других устройств.

Мультимедийная система:

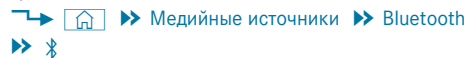

При помощи функции воспроизведения аудио через Bluetooth® можно воспроизводить музыкальные файлы с внешних носителей данных, например с Вашего смартфона, через мультимедийную систему MBUX.

- ▶ Авторизуйте внешний носитель данных в мультимедийной системе MBUX для воспроизведения аудиофайлов через мультимедийную систему.





Авторизация нового аудиоустройства с Bluetooth®

- ▶ Выберите [Соединить с нов.приб..](#)
- ▶ Выберите аудиоустройство. Начнется процесс авторизации. В мультимедийной системе и на мобильном телефоне отобразится код.
- ▶ Если коды идентичны, подтвердите их на аудиоустройстве.
- ▶ Выберите [Только как аудиоприбор Bluetooth.](#) Аудиоустройство с Bluetooth® будет подключено к мультимедийной системе.

Подключение уже авторизованного аудиоустройства с Bluetooth®

- ▶ Выберите аудиоустройство Bluetooth® из списка. Соединение будет установлено.



Обзор символов и функций в меню «Радиоприемник»



Символ	Обозначение	Функция
	Начальный экран	Нажмите, чтобы вернуться к начальному экрану.
	Уведомления	Нажмите для вызова уведомлений.
	Переход вперед / назад	Нажмите для перехода к следующей или предыдущей радиостанции.
	Настройки	<p>Нажмите для отображения дополнительных опций. Можно выполнить, например, настройки следующих дополнительных функций:</p> <ul style="list-style-type: none"> • Голосовые указания навигационной системы и сообщения службы дорожной информации • Функция фиксирования частоты • Дополнительный радиотекст • Предупреждения о чрезвычайных ситуациях <p>Варианты настройки зависят от страны.</p>
	Полноэкранный режим	<p>Нажмите для перехода к слайд-шоу радиоприемника DAB.</p> <p>Эта функция доступна не во всех странах.</p>

Символ	Обозначение	Функция
	Функция выключения звука	Нажмите для выключения звука.
	Сохранение радиостанции	Нажмите для сохранения радиостанции в памяти радиостанций.
	Список радиостанций	Нажмите для отображения списка радиостанций.
	Поиск	Нажмите для выполнения поиска в текущем меню. Можно выполнить поиск, например по артистам, жанрам или настройкам.

Дополнительные функции радио Радио Tuner

-  При использовании радио Радио Tuner могут передаваться большие объемы данных.

Символ	Обозначение	Функция
	Настройки	В меню радио Радио Tuner доступны следующие дополнительные настройки: <ul style="list-style-type: none"> • Выбор прямой трансляции • Вход или выход из учетной записи Радио Tuner
	Избранное	Нажмите во время воспроизведения, чтобы сохранить настроенную в данный момент радиостанцию в качестве элемента избранного.

Символ	Обозначение	Функция
	Воспроизведение / пауза	Нажмите, чтобы начать, приостановить или продолжить воспроизведение.
	Просмотр	Нажмите для выбора категории, а затем радиостанции.

В зависимости от выбранного диапазона частот Вам будут доступны различные функции.

Выберите нужный диапазон частот в верхней строке меню радиоприемника.

Вызов радио Радио TunelIn

Условия

- Наличие учетной записи пользователя Mercedes me.
- Автомобиль привязан к учетной записи Mercedes me.
- Служба «Радио Радио TunelIn активирована на портале Mercedes me.
- Наличие необходимого объема данных.

В зависимости от страны его необходимо приобрести за отдельную плату.

- Наличие высокоскоростного Интернет-соединения для передачи данных без помех.

 Новый объем данных можно приобрести на портале Mercedes me за отдельную плату **непосредственно у оператора мобильной связи**.

 Наличие функций и служб зависит от страны. Для получения более подробной информации обратитесь на авторизованную СТО Mercedes-Benz.

Мультимедийная система:

 **Радио**

 Выберите **Радио TunelIn Радио**. Появится меню радио Радио TunelIn. Вы услышите последнюю настроенную радиостанцию.

 Качество соединения зависит от местных условий приема мобильной связи.

Настройки звучания

Обзор функций в меню звучания

Доступные настройки и функции зависят от установленной акустической системы. Информацию о том, какая акустическая система установлена в Вашем автомобиле, можно найти в электронном руководстве по эксплуатации.

Стандартная акустическая система и акустическая система с расширенными функциями

На выбор доступны следующие функции:

- Эквалайзер
 - Высокие, средние и низкие частоты
- Акустический баланс левых и правых / передних и задних динамиков
- Громкость
 - Автоматическая настройка

**Акустическая система объемного звучания
Burmester® и акустическая система трехмерного
звучания Burmester® класса High-End**

На выбор доступны следующие функции:

- Эквалайзер
 - Высокие, средние и низкие частоты
- Акустический баланс левых и правых / передних и задних динамиков
- Фокусировка звука
- VIP-сиденье (только акустическая система трехмерного звучания Burmester® класса High-End)
- Профили звучания
- Громкость
 - Автоматическая настройка

Индикация периодичности ТО системы ASSYST PLUS

Функция индикации межсервисных интервалов ASSYST PLUS

Индикация межсервисных интервалов ASSYST PLUS проинформирует Вас на дисплее приборов о времени интервала или расстоянии, оставшемся до следующего срока проведения регулярного ТО.

С помощью кнопки возврата слева на рулевом колесе можно скрыть индикацию ТО.

В зависимости от использования автомобиля периодичность включения индикации о необходимости провести сервисное обслуживание ASSYST PLUS может сократиться, например, в следующих случаях:

- частые поездки на короткие расстояния
- при частой продолжительной эксплуатации в режиме холостого хода
- при частых пусках двигателя в холодном состоянии
- **для автомобилей с сажевым фильтром:** при часто прерываемой регенерации сажевого фильтра

Mercedes-Benz рекомендует Вам избегать подобных условий эксплуатации.

Информацию о сервисном обслуживании автомобиля можно получить в специализированной мастерской с квалифицированным персоналом, например на авторизованной СТОА Mercedes-Benz.

Индикация срока проведения ТО

Бортовой компьютер:

 TO  ASSYST PLUS

Отображается следующий срок проведения ТО.

 **Выход из режима индикации:** нажмите кнопку возврата слева на рулевом колесе.

Также обратите внимание на следующую тему:

- Управление бортовым компьютером (→ стр. 259).

Информация о регулярном проведении работ по техническому обслуживанию

 **УКАЗАНИЕ** Преждевременный износ в результате несоблюдения срока проведения ТО

Несвоевременно или неполностью проведенные работы по техническому обслуживанию могут

привести к повышенному износу и повреждениям автомобиля.

- ▶ Соблюдайте рекомендуемые межсервисные интервалы.
- ▶ Проводите рекомендуемые работы по техническому обслуживанию в специализированной мастерской с квалифицированным персоналом.

Указания по особым мероприятиям по сервисному обслуживанию

Предписанный межсервисный интервал предусмотрен для нормальных условий эксплуатации автомобиля. В тяжелых условиях эксплуатации или при повышенной нагрузке на автомобиль сервисные работы должны проводиться чаще, чем предписано.

Индикация межсервисных интервалов ASSYST PLUS является лишь вспомогательным средством. Ответственность за то, что сервисные работы на основании фактических условий эксплуатации и/или технических требований должны были проводиться чаще, чем предписано, лежит на водителе автомобиля.

Примеры тяжелых условий эксплуатации:

- регулярные поездки по городу с частыми промежуточными остановками,
- частые поездки на короткие расстояния,
- частая эксплуатация автомобиля в горах или на плохих дорогах,
- при частой продолжительной эксплуатации в режиме холостого хода,
- высокая запыленность и/или частое переключение в режим рециркуляции воздуха.

В таких или подобных условиях эксплуатации чаще производите замену, например, салонного фильтра, воздушного фильтра, моторного масла и масляного фильтра. При эксплуатации с повышенной нагрузкой следует чаще производить проверку шин. Дополнительную информацию можно получить в специализированной мастерской с квалифицированным персоналом.

Время простоя с отсоединенной аккумуляторной батареей

Индикация межсервисных интервалов ASSYST PLUS рассчитывает срок проведения технического обслуживания только при подсоединенной аккумуляторной батарее.

- ▶ Перед отсоединением аккумуляторной батареи отобразите на дисплее приборов срок проведения ТО и запишите его (→ стр. 310).

Моторный отсек

Активный капот (защита пешеходов)

Принцип работы активного капота (защита пешеходов)

В определенных аварийных ситуациях срабатывание активного капота может уменьшить риск травмирования пешеходов. Задняя часть капота приподнимается примерно на 70 мм.

Самостоятельно приведите сработавший активный капот в исходное положение, чтобы доехать до мастерской (→ стр. 311).

При сработавшем активном капоте защита пешеходов может быть ограничена.

Полная работоспособность активного капота должна быть восстановлена в специализированной мастерской с квалифицированным персоналом.

Приведение активного капота в исходное положение

- ⚠ **ОСТОРОЖНО** Опасность получения ожога вследствие контакта с горячими деталями в моторном отсеке

Некоторые детали в моторном отсеке могут быть очень горячими, например двигатель, радиатор и компоненты системы выпуска ОГ.

- ▶ Дайте двигателю остыть и прикасайтесь только к деталям, описанным ниже.

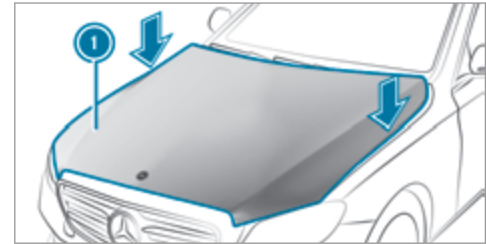

- ▶ В зоне шарниров с обеих сторон (см. стрелки) ладонями нажмите активный капот  вниз. При этом в исполнительном элементе происходит падение давления, которое может сопровождаться шипением.
Капот должен зафиксироваться.
- ▶ Если в зоне шарниров капот поддается приподниманию, то повторите эту операцию до правильной фиксации.

Открытие и закрытие капота

 **ОСТОРОЖНО** Опасность аварии при разблокировке капота во время движения

Капот может открыться и заблокировать Вам обзор.

- ▶ Во время движения ни в коем случае не производите разблокировку капота.
- ▶ Перед каждой поездкой убедитесь в том, что капот заблокирован.

 **ОСТОРОЖНО** Опасность аварии и получения травм при открывании и закрывании капота

Капот может резко упасть в конечное положение.

Люди, находящиеся в зоне движения капота, могут получить травму!

- ▶ Если в зоне движения капота находятся люди, не открывайте или не закрывайте капот.

 **ОСТОРОЖНО** Опасность ожога при открывании капота

Если Вы откроете капот при перегретом двигателе или пожаре в моторном отсеке, может произойти следующее:

- Вас могут ошпарить горячие газы.
- На Вас могут попасть другие выделяющиеся горячие эксплуатационные материалы.
- ▶ Перед открытием капота дождись остывания перегретого двигателя.
- ▶ При пожаре в моторном отсеке не открывайте капот и обратитесь в пожарную охрану.

 **ОСТОРОЖНО** Опасность травмирования движущимися деталями

Компоненты в моторном отсеке могут продолжать работать даже при выключенном зажигании или внезапно прийти в движение.

Прежде чем производить действия в моторном отсеке, обратите внимание на следующие указания:

- ▶ Выключите зажигание.
- ▶ Никогда не держите руки в опасной зоне движения подвижных деталей, например в зоне вращения вентилятора охлаждения двигателя.
- ▶ Снимите украшения и часы.
- ▶ Не допускайте контакта подвижных деталей с одеждой и волосами.

 **ОСТОРОЖНО** Опасность травмирования при касании токопроводящих деталей

Система зажигания и система впрыска топлива работают под высоким напряжением. Вы можете получить удар электрическим током.

- ▶ Никогда не касайтесь деталей системы зажигания или системы впрыска топлива при включенном зажигании.

Токопроводящими деталями являются, например, следующие компоненты:

- катушки зажигания
- наконечники свечей зажигания
- инжекторы

⚠ ОСТОРОЖНО Опасность получения ожога вследствие контакта с горячими деталями в моторном отсеке

Некоторые детали в моторном отсеке могут быть очень горячими, например двигатель, радиатор и компоненты системы выпуска ОГ.

- ▶ Дайте двигателю остыть и прикасайтесь только к деталям, описанным ниже.

⚠ ОСТОРОЖНО Опасность травмирования из-за работы стеклоочистителя при открытом капоте

Если стеклоочистители при открытом капоте придут в движение, то это может привести к

защемлению рычажным механизмом стеклоочистителя.

- ▶ Перед тем как открыть капот, всегда выключайте стеклоочистители и зажигание.

! УКАЗАНИЕ Гибридный автомобиль с возможностью зарядки от внешней электросети

- ▶ Соблюдайте указания в руководстве по эксплуатации дополнительного оборудования. В противном случае Вы можете не распознать опасность.

Открытие капота

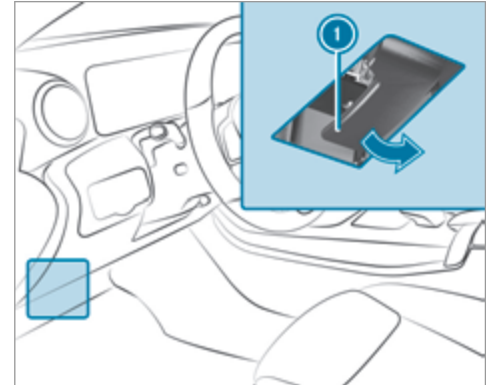

- ▶ Для разблокировки капота потяните за ручку ①.

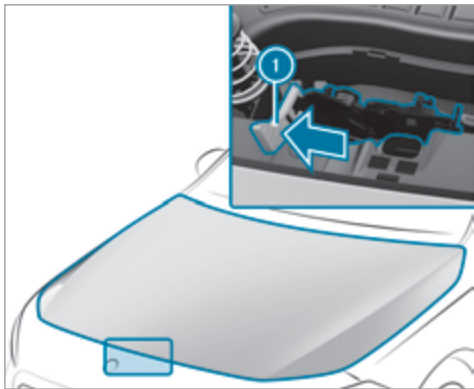

- ▶ Нажмите рукой (тыльной стороной вверх) желтую ручку ❶ фиксатора капота влево до упора. Приподнимайте капот до тех пор, пока он не начнет подниматься самостоятельно за счет действия газовых упоров.

Закройте капот

- ▶ Опустите капот и на высоте примерно 20 см отпустите его.

- ▶ Если после этого капот еще можно немного приподнять, откройте его еще раз и закройте с чуть большим размахом, чтобы он зафиксировался до конца.

Моторное масло

Проверка уровня моторного масла с помощью бортового компьютера

Условия

- Двигатель прогрет.
- Автомобиль остановлен на ровной поверхности.
- Двигатель работает с частотой вращения холостого хода.
- Капот закрыт.

Определение уровня моторного масла производится в текущем режиме движения. При нормальном стиле вождения определение уровня моторного масла может длиться до 30 минут, при активном стиле вождения даже дольше.

Бортовой компьютер:

→ ТО → [Уровень мотор.масла](#)

На мультимедийном дисплее появится одно из следующих сообщений:

- [Уровень моторного масла Идет замер](#): измерение уровня масла пока еще невозможно.
- ▶ Повторите запрос максимум через 30 минут движения.
- [Уровень моторного масла в норме](#), а полоса индикации уровня масла на мультимедийном дисплее окрашена в зеленый цвет и находится между отметками «мин.» и «макс.»: уровень масла в норме.
- [Уровень моторного масла Долить 1,0 л](#), а полоса индикации уровня масла на мультимедийном дисплее окрашена в оранжевый цвет и находится ниже отметки «мин.»:
- ▶ долейте 1 л моторного масла.
- [Снизить уровень моторного масла](#), а полоса индикации уровня масла на мультимедийном дисплее окрашена в оранжевый цвет и находится выше отметки «макс.»:

▶ Слейте лишнее моторное масло. Для этого обратитесь в специализированную мастерскую с квалифицированным персоналом.

- Для указания уровня мот. масла включ.зажигание

▶ Для проверки уровня моторного масла включите зажигание.

- Уровень моторного масла Система не действует: датчик уровня масла неисправен или не установлен.

▶ Обратитесь в специализированную мастерскую с квалифицированным персоналом.

- Уровень моторного масла Система врем.недоступна

▶ Закройте капот.

Долив моторного масла

⚠ ОСТОРОЖНО Опасность получения ожога вследствие контакта с горячими деталями в моторном отсеке

Некоторые детали в моторном отсеке могут быть очень горячими, например двигатель, радиатор и компоненты системы выпуска ОГ.

▶ Дайте двигателю остыть и прикасайтесь только к деталям, описанным ниже.

⚠ ОСТОРОЖНО Опасность пожара и опасность травмирования моторным маслом

При попадании моторного масла на горячие конструкционные элементы в моторном отсеке моторное масло может воспламениться.

- ▶ Следите за тем, чтобы моторное масло не проливалось мимо наливной горловины.
- ▶ Перед пуском двигателя дайте ему остыть и тщательно очистите конструкционные элементы, загрязненные моторным маслом.

ⓘ УКАЗАНИЕ Повреждения двигателя вследствие использования ненадлежащего масляного фильтра, ненадлежащего масла или присадок

- ▶ Используйте только масло и масляный фильтр с техническими характеристиками, необходимыми для предписанных интервалов ТО, а не с какими-либо иными техническими характеристиками.

- ▶ Соблюдайте указания индикатора периодичности ТО, касающиеся замены масла, и предписанные интервалы замены.
- ▶ Не используйте присадок.

ⓘ УКАЗАНИЕ Повреждения в результате добавления чрезмерного количества моторного масла

В случае добавления чрезмерного количества моторного масла возможно повреждение двигателя или катализатора.

- ▶ Поручите удаление лишнего моторного масла специализированной мастерской с квалифицированным персоналом.

ⓘ В зависимости от стиля вождения автомобиль расходует до 0,8 л масла на 1000 км. Если автомобиль новый или Вы чаще двигаетесь с высокой частотой вращения двигателя, расход масла может быть еще выше.

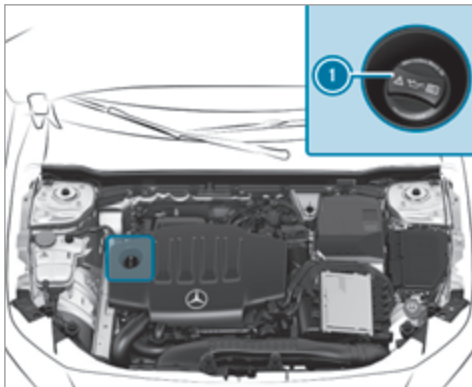

- ▶ Поверните запорную крышку ① влево и снимите ее.
- ▶ Долейте моторное масло.
- ▶ Установите запорную крышку ① и поверните ее вправо до фиксации.
- ▶ Повторно проверьте уровень масла (→ стр. 314).

Проверка уровня охлаждающей жидкости

⚠ ОСТОРОЖНО Опасность получения ожога вследствие контакта с горячими деталями в моторном отсеке

Некоторые детали в моторном отсеке могут быть очень горячими, например двигатель, радиатор и компоненты системы выпуска ОГ.

- ▶ Дайте двигателю остыть и прикасайтесь только к деталям, описанным ниже.

⚠ ОСТОРОЖНО Опасность получения ожога горячей охлаждающей жидкостью

При открывании запорной крышки можно обжечься.

- ▶ Перед открыванием запорной крышки дайте двигателю остыть.
- ▶ Открывайте крышку в защитных очках и перчатках.
- ▶ Открывайте запорную крышку медленно, чтобы сбросить давление.

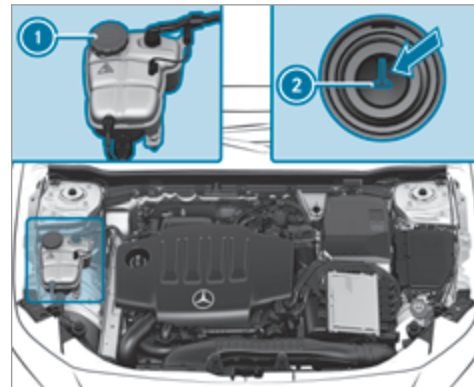

- ▶ Установите автомобиль на ровной поверхности.
- ▶ Проверьте индикацию температуры охлаждающей жидкости на комбинации приборов. Температура охлаждающей жидкости должна быть ниже 70 °С.
- ▶ Медленно поворачивайте запорную крышку ① влево для сброса избыточного давления.
- ▶ Продолжайте поворачивать запорную крышку ① влево и снимите ее.

Уровень охлаждающей жидкости считается нормальным в следующих случаях:

- если уровень охлаждающей жидкости при холодном двигателе достигает отметки ②;
- если уровень охлаждающей жидкости при прогревом двигателя на 1,5 см превышает отметку ②.

▶ При необходимости долейте охлаждающую жидкость, разрешенную для автомобилей Mercedes-Benz.

① Дополнительная информация об охлаждающей жидкости (→ стр. 379)

Заполнение бачка стеклоомывателя

⚠ ОСТОРОЖНО Опасность получения ожога вследствие контакта с горячими деталями в моторном отсеке

Некоторые детали в моторном отсеке могут быть очень горячими, например двигатель, радиатор и компоненты системы выпуска ОГ.

▶ Дайте двигателю остыть и прикасайтесь только к деталям, описанным ниже.

⚠ ОСТОРОЖНО Опасность пожара- и травмирования из-за концентрата стеклоомывающего средства

Концентрат стеклоомывающего средства легко воспламеняется. При попадании на горячие детали двигателя или выпускной системы он может воспламениться.

▶ Убедитесь, что концентрат стеклоомывающего средства не проливается мимо наливной горловины.

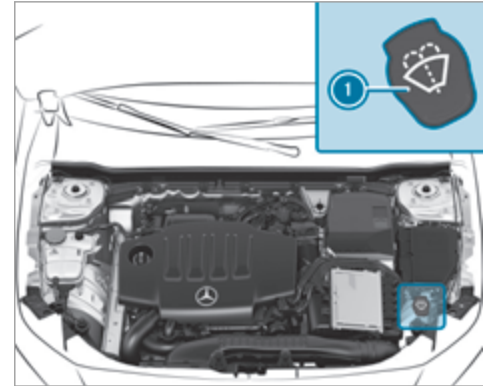

▶ Снимите запорную крышку ①, потянув за язычок.

▶ Долейте оmyвающую жидкость.

① Дополнительная информация о стеклоомывающей жидкости (→ стр. 380)

Не загораживайте водо-воздушный канал

- ▶ Держите пространство между капотом и лобовым стеклом свободным от посторонних наслоений, например, льда, снега, или листвы.

Очистка и уход

Указания по мойке автомобиля в автомобильной мойке

- ⚠ ОСТОРОЖНО** Опасность аварии вследствие пониженной эффективности торможения после мойки автомобиля

После мойки автомобиля тормоза Вашего автомобиля имеют пониженную эффективность торможения.

- ▶ После мойки автомобиля осторожно затормозите автомобиль с учетом дорожной ситуации до восстановления полной эффективности торможения.

- !** **УКАЗАНИЕ** Повреждение вследствие автоматического торможения

Автомобиль автоматически тормозит в определенных ситуациях, если включена одна из следующих функций:

- Активная система экстренного торможения
- Активная система поддержания дистанции DISTRONIC
- Функция HOLD
- Активная система помощи при парковке

Во избежание повреждений автомобиля выключайте эти системы в следующих или подобных ситуациях:

- ▶ при буксировке автомобиля,
- ▶ на автоматической моечной линии.

- !** **УКАЗАНИЕ** Повреждения из-за использования неподходящей моечной установки

- ▶ Перед заездом в моечную установку убедитесь в том, что она подходит для мытья автомобилей такого размера.

- ▶ Убедитесь в том, что между днищем кузова и направляющими моечной установки достаточно места.
- ▶ Убедитесь в том, что ширина тоннеля моечной установки, в частности ширина направляющих, соответствует размерам автомобиля.

Для предотвращения повреждения автомобиля перед использованием автомобильной мойки учтите следующее:

- Активная система поддержания дистанции DISTRONIC должна быть выключена.
- Функция HOLD должна быть выключена.
- Боковые стекла и сдвижной люк должны быть полностью закрыты.
- Вентилятор системы кондиционирования и отопления должен быть выключен.
- Переключатель стеклоочистителя должен находиться в положении **0**.
- Ключ должен находиться на расстоянии минимум 3 м от автомобиля. В противном случае дверь багажника может непреднамеренно открыться.
- При использовании автомобильными мойками с моечными транспортерами:

- Должен быть включен холостой ход **[N]**.
- **Автомобили с автоматической коробкой передач:** если на время мойки Вы покидаете автомобиль, проследите за тем, чтобы ключ находился в автомобиле. В противном случае будет автоматически включено парковочное положение **[P]**.

i Удаление воска с лобового стекла и резиновых элементов щеток стеклоочистителей после мойки автомобиля позволяет избежать образования разводов и уменьшить шум во время работы стеклоочистителей.

Режим автомойки

В режиме автомойки автомобиль подготовлен к въезду на автомобильную мойку. Режим автомойки может быть включен на скорости до 20 км/ч (→ стр. 319).

При включенном режиме автомойки производятся следующие настройки:

- Наружные зеркала заднего вида складываются.
- Во избежание автоматического срабатывания стеклоомывателя датчик дождя отключается.
- Стеклоочиститель заднего стекла отключается.
- Окна и сдвижной люк при необходимости закрываются.

- Кондиционер переключается в режим рециркуляции воздуха.
- Система комфортной парковки PARKTRONIC отключается.
- **Автомобили с камерой 360°:** примерно через 8 секунд отображается изображение спереди.

Если нельзя выполнить одну из настроек, это будет отображаться с помощью символа **[X]** за соответствующей настройкой.

При скорости более 20 км/ч режим автомойки автоматически отключается.

При отключенном режиме автомойки сбрасываются следующие настройки:

- Наружные зеркала заднего вида раскладываются.
- Датчик дождя включается.
- Стеклоочиститель заднего стекла включается.
- Кондиционер переключается на режим приточной вентиляции.
- Система комфортной парковки PARKTRONIC сбрасывается на выбранную ранее настройку.
- Окна и сдвижной люк остаются закрытыми.

- **Автомобили с камерой 360°:** изображение спереди отключается на скорости более 18 км/ч.

Включение / выключение режима автомойки

Условия

- Автомобиль остановлен.
- Двигатель работает.

Мультимедийная система:

 Установки **»» Быстрый доступ**

Включение режима автомойки

- ▶** Выберите **Режим для автомойки**.
- ▶** Выберите **Старт**.

Если нельзя выполнить одну из настроек, это будет отображаться при помощи **[X]** за соответствующей настройкой.

i Обзор настроек, которые выполняются при включении режима автомойки (→ стр. 318).

Выключение режима автомойки

- ▶** Выберите **Стоп**.
Настройки режима автомойки будут сброшены.

- ❗ Режим автомойки деактивируется автоматически, как только будет превышена скорость 20 км/ч.

Указания по использованию моечной установки высокого давления

⚠ ОСТОРОЖНО Опасность аварии при использовании моечных установок высокого давления с круглоструйными соплами

Струя воды может стать причиной повреждений, незаметных невооруженным глазом.

Поврежденные элементы могут неожиданно выйти из строя.

- ▶ Не пользуйтесь моечной установкой высокого давления с круглоструйными соплами.
- ▶ Немедленно замените поврежденные шины или конструкционные элементы ходовой части.

Для предотвращения повреждения автомобиля учитывайте следующие указания при использовании моечной установки высокого давления:

- Ключ должен находиться на расстоянии минимум 3 м от автомобиля. В противном случае

дверь багажника может непреднамеренно открыться.

- Соблюдайте минимальное расстояние до автомобиля, которое составляет 30 см.
- **Автомобили с декоративной пленкой:** детали Вашего автомобиля покрыты декоративной пленкой. Сопло моечной установки высокого давления должно находиться на расстоянии не менее 70 см от покрытых пленкой деталей автомобиля. Постоянно перемещайте сопло моечной установки высокого давления во время мойки. Температура воды в моечной установке высокого давления не должна превышать 60 °С.
- Учитывайте данные в руководстве по эксплуатации от изготовителя оборудования относительно необходимого расстояния до автомобиля.
- Не направляйте сопло моечной установки высокого давления непосредственно на чувствительные элементы автомобиля, например шины, щели, электрические компоненты, аккумуляторные батареи, источники света и вентиляционные прорези.

Мойка автомобиля вручную

❗ УКАЗАНИЕ Повреждение двигателя вследствие попадания воды

- ▶ Не направляйте струю воды непосредственно на воздухозаборную решетку под капотом.

Учитывайте законодательные положения, например в некоторых странах мойка вручную разрешается только в специально отведенных для этого местах.

- ▶ Используйте нейтральное моющее средство, например автошампунь.
- ▶ Мойте автомобиль прохладной водой и мягкой автомобильной губкой. При этом не допускайте попадания на автомобиль прямых солнечных лучей.
- ▶ Осторожно ополосните автомобиль водой и протрите его насухо замшевой салфеткой.
- ❗ Учитывайте указания по уходу за деталями автомобиля (→ стр. 322).

Указания по уходу за глянцевым и матовым лакокрасочными покрытиями

Для предотвращения повреждений лакокрасочного покрытия и влияния на вспомогательные системы соблюдайте указания по чистке и уходу:

Лакокрасочное покрытие

- Остатки насекомых: смочите средством для удаления остатков насекомых, а затем смойте водой.
- Птичий помет: смочите водой, затем смойте.
- Древесные смолы, масло, топливо и консистентные смазки: удалите, слегка потерев салфеткой, пропитанной бензином для очистки или для заправки зажигалок.
- Охлаждающая и тормозная жидкости: удалите с помощью влажной салфетки и чистой воды.
- Битумные пятна: используйте очиститель для битумных пятен.
- Воск: используйте средство для удаления силикона.
- Не приклеивайте наклейки, пленку и прочее. Выполняйте оклеивание бампера пленкой только в специализированной мастерской с квалифицированным персоналом.
- Удаляйте загрязнения как можно быстрее.

Матовое лакокрасочное покрытие

- Используйте только разрешенные для Mercedes-Benz средства по уходу.
- Не приклеивайте наклейки, пленку и прочее. Выполняйте оклеивание бампера пленкой только в специализированной мастерской с квалифицированным персоналом.
- Не полируйте автомобиль и легкосплавные колесные диски.
- Пользуйтесь исключительно теми автомойками, которые соответствуют современному уровню развития техники.
- На автомойках не пользуйтесь программами с обработкой горячим воском в конце.
- Не используйте очистители для лакокрасочных покрытий, средства для шлифовки и полировки, консерванты для лакокрасочных покрытий, например воск.

При повреждении лакокрасочного покрытия:

- Работы по ремонту лакокрасочного покрытия должны выполняться только в специализированной мастерской с квалифицированным персоналом.
- Убедитесь, что радарные датчики работают (→ стр. 192).

Указания по чистке декоративных пленок

Соблюдайте указания по уходу за матовыми лакокрасочными покрытиями, приведенные в главе «Указания по уходу за глянцевыми и матовыми лакокрасочными покрытиями» (→ стр. 321). Они касаются также матовых декоративных пленок.

Для предотвращения повреждений соблюдайте указания по чистке декоративных пленок.

Чистка

- Для чистки используйте большое количество воды и нейтральное чистящее средство без добавок и абразивных материалов, например одобренный компанией Mercedes-Benz автошампунь.
- По возможности, устраняйте загрязнения сразу. При этом избегайте сильного трения. Иначе декоративная пленка может быть безвозвратно повреждена.
- При загрязнении поверхности или шероховатостях декоративной пленки: используйте рекомендованное и одобренное компанией Mercedes-Benz чистящее средство Paint Cleaner.
- Остатки насекомых: смочите средством для удаления остатков насекомых, а затем смойте водой.
- Птичий помет: смочите водой, затем смойте.

- Для предотвращения появления разводов после каждого посещения автомойки протирайте декоративную пленку на автомобиле мягкой, впитывающей влагу тканью.

Предотвращение повреждения декоративной пленки

- Долговечности и цветопередаче декоративных пленок наносят вред:
 - солнечные лучи;
 - температура, например, горячего воздуха из фена;
 - погодные условия;
 - сколы и загрязнение;
 - химические чистящие средства;
 - жиросодержащие вещества.
- Не используйте политуру на матовых декоративных пленках. Полирование ведет к гляцеванию покрытой пленкой поверхности.
- Не обрабатывайте воском матовые или структурные декоративные пленки. Могут возникнуть неудаляемые разводы.

Царапины, агрессивные отложения, разъедание поверхности и повреждения, возникшие вследствие ненадлежащего ухода, не всегда можно удалить полностью. В этом случае обратитесь в специализиро-

ванную мастерскую с квалифицированным персоналом.

Информацию о специальных средствах по чистке и уходу можно получить у производителя.

После удаления декоративной пленки на поверхностях, ранее покрытых пленкой, могут появиться визуальные отличия от поверхностей, которые не были защищены декоративной пленкой.

- ❗ Проводите работы с декоративными пленками и их восстановление в специализированной мастерской с квалифицированным персоналом, например на авторизованной СТОА Mercedes-Benz.

Указания по уходу за деталями автомобиля

- ⚠ **ОСТОРОЖНО** Опасность защемления при очистке ветрового стекла и включенном стеклоочистителе

Если стеклоочистители при очистке ветрового стекла или щеток стеклоочистителей придут в движение, то это может привести к защемлению частей тела.

- ▶ Перед очисткой ветрового стекла или щеток стеклоочистителей всегда выключайте стеклоочистители и зажигание.

- ⚠ **ОСТОРОЖНО** Опасность ожога о выпускные трубы глушителя или насадки выпускных труб

Выпускные трубы глушителя и насадки выпускных труб могут быть очень горячими. При касании этих деталей автомобиля можно получить ожог.

- ▶ Всегда соблюдайте осторожность, находясь рядом с выпускными трубами глушителя или насадками выпускных труб, в особенности внимательно следите за детьми, находящимися в этой области.
- ▶ Прежде чем касаться деталей автомобиля, дайте им остыть.

Во избежание повреждений автомобиля соблюдайте указания по чистке и уходу для следующих компонентов автомобиля:

Колеса и колесные диски

- Пользуйтесь водой и бескислотными очистителями колесных дисков.
- Не используйте кислотосодержащие чистящие средства для чистки колесных дисков от тормозной пыли. В противном случае возможно повреждение колесных болтов и элементов тормозной системы.

- После мойки автомобиля для предотвращения образования коррозии на тормозных дисках и тормозных колодках необходимо проехать на автомобиле несколько минут и только потом поставить его на стоянку. Во время движения тормозные диски и тормозные колодки нагреваются и высохнут.

Стекла

- Производите чистку стекол с внутренней и наружной сторон влажной салфеткой и рекомендованными для автомобилей Mercedes-Benz моющими средствами.
- Для чистки стекол с внутренней стороны не используйте сухие ткани, абразивные чистящие средства или содержащие растворители моющие средства.

i После замены щеток стеклоочистителя или обработки автомобиля воском тщательно очистите лобовое стекло моющими средствами, рекомендованными для автомобилей Mercedes-Benz. Несоблюдение инструкций по применению может привести к повреждениям, образованию следов от смазки или слепающих пятен.

i Удаляйте конденсат или грязь на лобовом стекле перед мультифункциональной камерой. В противном случае функционирование вспомогательных систем и систем обеспечения безопас-

ности движения может быть ограничено, или они могут быть недоступны (→ стр. 192).

Щетки стеклоочистителя

- Переместите поводки стеклоочистителя в положение для замены (→ стр. 143).
 - Производите чистку поднятых поводков стеклоочистителя с помощью влажной салфетки.
- i** Учитывайте, что на поверхность щеток стеклоочистителя нанесено покрытие. На салфетке могут остаться следы от покрытия. Не трите щетки стеклоочистителя слишком сильно и не производите чистку щеток слишком часто.

Наружное освещение

- Производите чистку стекол с помощью мокрой губки и нейтрального моющего средства, например автошампуня.
- Используйте только чистящие средства или салфетки, предназначенные для ухода за пластиковыми стеклами.

Датчики

- Производите чистку датчиков в переднем и заднем бамперах мягкой тканью и автошампунем (→ стр. 192).

- При использовании моечной установки высокого давления соблюдайте минимальное расстояние 30 см.

Камера заднего вида и камера 360°

- Производите чистку линзы камеры мягкой салфеткой, смоченной в чистой воде.
- Не используйте моечную установку высокого давления.

Выпускные трубы глушителя

- Производите чистку с помощью рекомендованного для автомобилей Mercedes-Benz чистящего средства, особенно в зимний период и после мойки автомобиля.
- Не используйте кислотосодержащие чистящие средства.

Фаркоп

- Соблюдайте указания по уходу в руководстве по эксплуатации от изготовителя фаркопа.
- Не производите чистку ножки сцепного шара с помощью моечной установки высокого давления или с применением растворителей.
- Удалите налет ржавчины со сцепного шара, например металлической щеткой.
- Удалите грязь безворсовой салфеткой.

- После чистки нанесите на сцепной шар тонкий слой масла или консистентной смазки.
- ❗ Перед использованием прицепов со сцепным устройством-стабилизатором прочитайте руководство по эксплуатации от изготовителя.

Указания по уходу за салоном

⚠ ОСТОРОЖНО Опасность травмирования вследствие отделения пластмассовых деталей после использования содержащего растворители чистящего средства

Поверхности на передней панели могут стать пористыми. При срабатывании подушки безопасности могут отделиться пластмассовые детали.

- ▶ Не используйте для чистки передней панели средства для ухода и чистящие средства, содержащие растворители.

⚠ ОСТОРОЖНО Опасность травмирования или опасность для жизни вследствие отбеливания ремней безопасности

Отбеливание или перекрашивание ремней безопасности может очень отрицательно сказаться на прочности ремней.

Вследствие этого ремни безопасности могут, например, порваться при аварии или выйти из строя.

- ▶ Ни в коем случае не отбеливайте и не окрашивайте ремни безопасности.

Для предотвращения повреждения автомобиля соблюдайте следующие указания по чистке и уходу.

Ремни безопасности

- Для чистки используйте слегка теплую воду и мыльный раствор.
- Не пользуйтесь химическими чистящими средствами.
- Не сушите ремни путем нагрева до температуры выше 80 °C или под воздействием прямых солнечных лучей.

Дисплей

- Выключите дисплей и дайте ему остыть.

- Осторожно очистите поверхность с помощью салфетки из микрофибры и подходящего средства для ухода за тонкопленочными / жидкокристаллическими дисплеями.
- Не пользуйтесь другими средствами.

Проекционный дисплей

- Производите чистку мягкой, нестатичной безворсовой салфеткой.
- Не используйте чистящие средства.

Пластиковая облицовка

- Протрите влажной салфеткой из микрофибры.
- При сильном загрязнении пользуйтесь рекомендованным для Mercedes-Benz чистящим средством.
- Не приклеивайте наклейки, пленку и прочее.
- Не допускайте попадания косметических средств, средств защиты от насекомых и солнцезащитных кремов.

Натуральное дерево и декоративные элементы

- Производите чистку с помощью салфетки из микрофибры.
- Отделка под черный рояльный лак: производите чистку с помощью влажной салфетки и мыльного раствора.

- При сильном загрязнении пользуйтесь рекомендованным для Mercedes-Benz чистящим средством.
- Не используйте содержащие растворитель чистящие средства, политуры или воски.

Облицовка потолка

- Производите чистку с помощью щетки или сухого шампуня.

Ковровое покрытие

- Используйте рекомендованные для Mercedes-Benz средства для чистки ковровых покрытий и текстильных изделий.

Рулевое колесо с отделкой из натуральной кожи или микроволокна DINAMICA

! **УКАЗАНИЕ** Повреждения вследствие использования неправильных чистящих средств

- ▶ Не используйте чистящие средства, содержащие растворитель, такие как средства для удаления смолы или очистители для колесных дисков, а также политуры или воски. В противном случае можно повредить поверхность.

- Произведите чистку с помощью влажной салфетки и 1%-го мыльного раствора, после этого протрите сухой салфеткой.
- При сильном загрязнении пользуйтесь рекомендованным для Mercedes-Benz чистящим средством.
- Уход за кожей: используйте рекомендованное для автомобилей Mercedes-Benz средство для ухода за кожей.
- Не производите чистку кожи слишком мокрой салфеткой.
- Не используйте салфетки из микроволокна.

i Кожа является продуктом естественного происхождения. Ее поверхность характеризуется естественными признаками, например различиями в структуре, следами роста и повреждений или легкими отличиями оттенков.

Обивка сидений из натуральной кожи

- Произведите чистку с помощью влажной салфетки, после этого протрите сухой салфеткой.
- Уход за кожей: используйте рекомендованное для автомобилей Mercedes-Benz средство для ухода за кожей.
- Не производите чистку кожи слишком мокрой салфеткой.

- Не используйте салфетки из микроволокна.

Обивка сидений из микроволокна DINAMICA

- Протрите влажной салфеткой.
- Не используйте салфетки из микроволокна.

Обивка сидений из искусственной кожи

- Используйте для чистки влажную салфетку и 1%-й мыльный раствор.
- Не используйте салфетки из микроволокна.

Обивка сидений из ткани

- Протрите влажной салфеткой из микроволокна с 1%-м мыльным раствором, затем дайте высохнуть.

Авария**Извлечение светоотражающего жилета**

Светоотражающие жилеты находятся в вещевых отсеках в дверях водителя и переднего пассажира.

- ▶ Вытяните сумку для светоотражающего жилета за петлю.
- ▶ Откройте сумку для светоотражающего жилета и достаньте светоотражающий жилет.

- ⓘ В вещевых отсеках в задних дверях также имеются отделения для светоотражающих жилетов, в которых можно разместить светоотражающие жилеты.

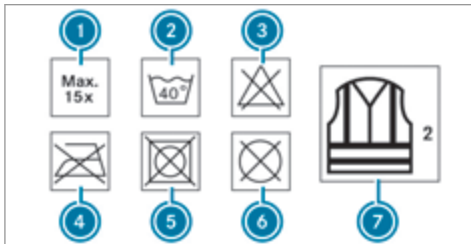

- ① Максимальное число стирок
- ② Максимальная температура стирки

- ③ Не отбеливать
- ④ Не гладить
- ⑤ Не сушить в сушилке для белья
- ⑥ Не производить химическую чистку
- ⑦ Светоотражающий жилет, 2 класс

Установленные законом требования выполняются только в том случае, если светоотражающий жилет имеет правильный размер и полностью застегнут.

Замените старый светоотражающий жилет в следующих случаях:

- Отражающие полосы повреждены или загрязнены.
- Превышено максимально допустимое число стирок.
- Жилет утратил светоотражающие свойства.

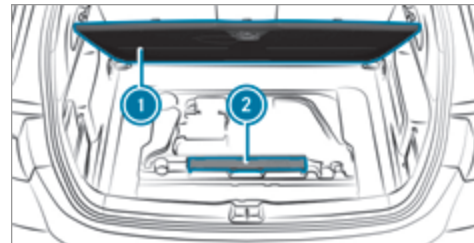
Знак аварийной остановки**Извлечение знака аварийной остановки**

- ▶ Откройте пол грузового отделения ①.
- ▶ Достаньте знак аварийной остановки ②.

Установка знака аварийной остановки



- ▶ Подняв вверх, соедините боковые отражатели ① в треугольник и скрепите верхней кнопкой ②.
- ▶ Разверните опоры ③ и расставьте их в стороны.

Обзор аптечки

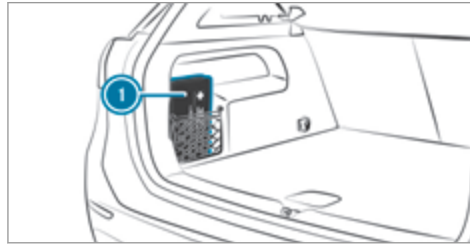

Аптечка ① находится в грузовом отделении в сетке-кармане слева.

Извлечение огнетушителя

▲ ОСТОРОЖНО Опасность аварии вследствие ненадлежащего крепления огнетушителя в пространстве для ног водителя

Огнетушитель может ограничивать ход педалей или блокировать нажатую педаль.

Это угрожает эксплуатационной безопасности автомобиля и безопасности движения.

Огнетушитель может перемещаться и травмировать водителя или других находящихся в автомобиле людей.

- ▶ Всегда надлежащим образом убирайте огнетушитель в держатель и закрепляйте его.
- ▶ Во время движения не вынимайте огнетушитель из держателя.

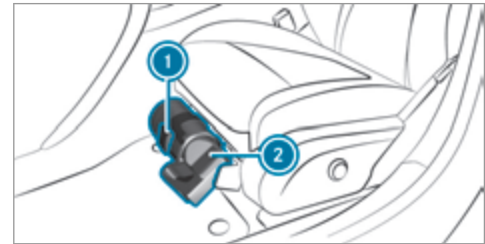

- ▶ **Автомобили с левым расположением рулевого управления:** потяните за язычок ① вверх.
- ▶ **Автомобили с правым расположением рулевого управления:** потяните за язычок ① вниз.
- ▶ Выньте огнетушитель ②.

Повреждение шины

Указания по действиям при повреждении шины

▲ ОСТОРОЖНО Опасность возникновения аварии из-за спущенной шины

Спущенная шина сильно ухудшает ходовые качества автомобиля, а также его управляемость и тормозные характеристики.

Шины без возможности движения после прокола:

- ▶ Не допускайте движения со спущенными шинами.
- ▶ Немедленно замените колесо со спущенной шиной на аварийное или запасное колесо или обратитесь в специализированную мастерскую с квалифицированным персоналом.

Шины с возможностью движения после прокола:

- ▶ Учитывайте информацию и предупредительные указания по шинам MOExtended (шины с возможностью движения после прокола).

В зависимости от комплектации автомобиля в случае прокола шины у Вас есть следующие возможности:

- **Автомобили с шинами MOExtended:** возможно продолжение движения с ограничениями. Учитывайте при этом указания по шинам MOExtended (шины с возможностью движения после прокола) (→ стр. 328).
- **Автомобили с комплектом TIREFIT:** Вы можете отремонтировать шину для продолжения движения с ограничениями. Для этого используйте комплект для временного ремонта шин TIREFIT (→ стр. 330).
- **Автомобили с Mercedes me connect:** в случае поломки Вы можете вызвать аварийную службу при помощи потолочной блок-панели управления (→ стр. 290).
- **Все автомобили:** поменяйте колесо (→ стр. 359).

Указания для шин MOExtended (шины со способностью сохранения эксплуатационных свойств при повреждении)

▲ ОСТОРОЖНО Опасность аварии во время движения в аварийном режиме

При движении в аварийном режиме ухудшаются ходовые качества.

- ▶ Не превышайте максимально допустимую скорость для шин MOExtended.
- ▶ Избегайте резких поворотов рулевого колеса и маневров движения, а также переезда препятствий (бордюрных камней тротуара, выбоин на дороге, движения по бездорожью). Это в особенности касается загруженного автомобиля.
- ▶ В следующих случаях не продолжайте движение в аварийном режиме:
 - при возникновении стуков
 - если автомобиль начинает вибрировать
 - при образовании дыма с запахом резины
 - при постоянном срабатывании системы ESP®
 - при появлении трещин на боковинах шин

- ▶ После движения в аварийном режиме поручите специализированной мастерской с квалифицированным персоналом проверку дисков колес на возможность дальнейшей эксплуатации.
- ▶ В любом случае замените неисправную шину.

Шины MOExtended (шины со способностью сохранения эксплуатационных свойств при повреждении) позволяют продолжать движение при наличии одной или нескольких спущенных шин. При этом шина не должна иметь четко видимых повреждений.

Шины MOExtended можно распознать по маркировке "MOExtended", находящейся на боковине шины.

Автомобили с сигнализацией падения давления воздуха в шинах: пользование шинами MOExtended разрешается только в сочетании с активной сигнализацией падения давления воздуха в шинах.

Автомобили с сигнализацией падения давления воздуха в шинах: пользование шинами MOExtended разрешается только в сочетании с активной системой контроля давления воздуха в шинах.

При появлении предупредительной индикации падения давления воздуха в шинах на multifunctionальном дисплее, выполните следующие действия:

- Проверьте шины на наличие повреждений.
- В случае продолжения движения соблюдайте следующие указания.

Запас хода в аварийном режиме, начиная с предупреждения о потере давления

Степень загрузки	Запас хода в аварийном режиме
Частичная загрузка	80 км
Полная загрузка	30 км

Запас хода в аварийном режиме может различаться в зависимости от стиля вождения. При этом соблюдайте максимально допустимую скорость 80 км/ч.

Если в случае неисправности шины MOExtended замена аналогичной шиной невозможна, то также допускается временное использование стандартной шины.

Место хранения комплекта TIREFIT

Комплект TIREFIT находится под полом грузового отделения.

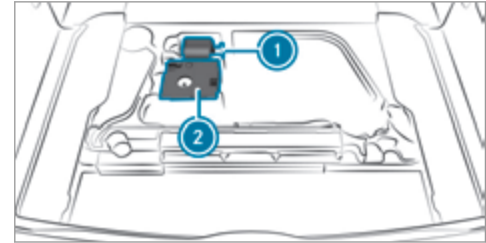

- ① Баллон с герметиком
- ② Компрессор для накачивания шин

В зависимости от исполнения комплект TIREFIT может находиться в других местах под полом грузового отделения.

ⓘ Данные о классе мощности (KM) и/или электрические параметры указаны на обратной стороне компрессора для накачивания шин:

- KM2 – 12 В / 15 А, 180 Вт, 0,8 кг

На расстоянии примерно 1 м до компрессора для накачивания шин и примерно 1,6 м над землей действительны следующие значения уровня громкости звука:

- Уровень звукового давления эмиссии L_{PA} 83 дБ(А)
- Уровень звуковой мощности L_{WA} 91 дБ(А)

Компрессор для накачивания шин не требует техобслуживания. В случае неисправности обращайтесь в специализированную мастерскую с квалифицированным персоналом.

Использование комплекта TIREFIT

Необходимые вспомогательные средства

- Баллон с герметиком
- Наклейка TIREFIT
- Наклейка с указанием максимально допустимой скорости
- Компрессор для накачивания шин
- Перчатки

Место хранения комплекта TIREFIT: (→ стр. 329)

С помощью герметика для шин TIREFIT можно герметизировать проколы размером до 4 мм, в частно-

сти на беговой дорожке протектора. Герметик TIREFIT можно использовать при температуре наружного воздуха до -20°C .

⚠ ОСТОРОЖНО Опасность аварии при использовании герметика для шин

Герметик для шин не сможет загерметизировать шину в частности в следующих случаях:

- Порезы или проколы большего размера (больше, чем обозначено выше).
 - Повреждения колесных дисков
 - После движения с очень низким давлением воздуха в шинах или со спущенными шинами
- ▶ Не продолжайте движение.
 - ▶ Обратитесь в специализированную мастерскую с квалифицированным персоналом.

⚠ ОСТОРОЖНО Опасность травмирования- и отравления герметиком для шин

Герметик для шин вреден для здоровья и вызывает раздражения. Не допускайте его попадания на кожу, глаза, одежду и в ротовую полость. Не вдыхайте пары герметика. Не допускайте детей к герметику для шин.

При контакте с герметиком для шин учитывайте следующее:

- ▶ При попадании герметика для шин на кожу необходимо немедленно смыть его водой.
- ▶ При попадании герметика для шин в глаза необходимо немедленно промыть глаза чистой водой.
- ▶ Если Вы проглотили герметик для шин, немедленно основательно прополощите ротовую полость и выпейте большое количество воды. Не вызывайте рвоту и незамедлительно обратитесь за медицинской помощью!
- ▶ Немедленно смените одежду, загрязненную герметиком для шин.
- ▶ При появлении аллергических реакций незамедлительно обратитесь за медицинской помощью.

! УКАЗАНИЕ Перегрев из-за слишком долгой работы компрессора для накачивания шин

- ▶ Компрессор для накачивания шин не может непрерывно работать более десяти минут.

Соблюдайте указания изготовителя по технике безопасности, приведенные на наклейке на баллоне с герметиком.

Баллон с герметиком подлежит замене каждые пять лет в специализированной мастерской с квалифицированным персоналом.

- ▶ При попадании в шину посторонних предметов не извлекайте их из нее.



- ▶ Снимите наклейку ① с корпуса компрессора для накачивания шин и наклейте на комбинацию приборов в поле зрения водителя.

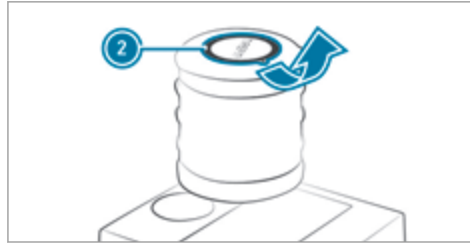

- ▶ Снимите наклейку ② с баллона с герметиком и приклейте ее рядом с клапаном на колесо с поврежденной шиной.

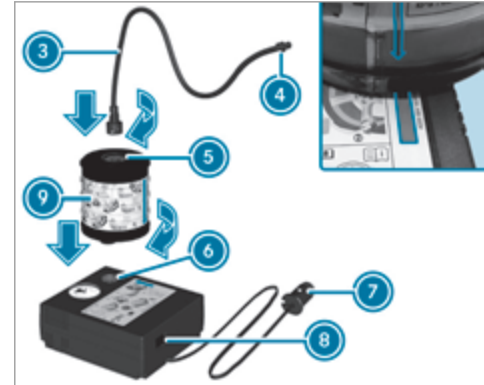

- ▶ Выньте штекер ⑦ с кабелем и наполняющий шланг ③ из корпуса компрессора для накачивания шин.
- ▶ Вставьте баллон с герметиком ⑨ во фланец ⑥ компрессора для накачивания шин так, чтобы красная стрелка на баллоне с герметиком ⑨ совпала с красной стрелкой на компрессоре для накачивания шин.
- ▶ Поверните баллон с герметиком ⑨ на четверть оборота по часовой стрелке.

- ▶ Вставьте штекер наполняющего шланга ③ во фланец ⑤ баллона с герметиком ⑨.
- ▶ Поверните наполняющий шланг ③ на четверть оборота по часовой стрелке.



- ▶ Отвинтите колпачок с клапана ⑩ поврежденной шины.
- ▶ Закрутите накладную гайку ④ наполняющего шланга ③ на клапане ⑩.
- ▶ Вставьте штекер ⑦ в розетку на 12 В своего автомобиля.
- ▶ Поверните ключ в замке зажигания в положение 1.

- ▶ Нажмите переключатель ⑧ на компрессоре для накачивания шин. Компрессор для накачивания шин включен. Будет происходить накачивание шины. Сначала в шину закачивается герметик для шин. При этом давление может кратковременно повыситься примерно до 500 кПа (5 бар, 73 фунта/кв. дюйм).

Не выключайте компрессор для накачивания шин на этой стадии!

- ▶ Оставьте компрессор для накачивания шин включенным не более чем на десять минут. После этого давление воздуха в шине должно достигнуть как минимум 200 кПа (2,0 бар, 29 фунтов/кв. дюйм).

Если герметик для шин выступит наружу, как можно быстрее очистите соответствующие места. Предпочтительно использовать для этого чистую воду.

В случае загрязнения одежды герметиком для шин как можно быстрее сдайте ее в химчистку для обработки перхлорэтиленом.

Если через десять минут давление воздуха в шине не достигнет значения 200 кПа (2,0 бар, 29 фунтов/кв. дюйм):

- ▶ Выключите компрессор для накачивания шин.

- ▶ Откройте наполняющий шланг с клапана поврежденной шины.

Учтите, что при откручивании наполняющего шланга возможна утечка герметика для шин.

- ▶ Очень медленно проедьте на автомобиле приблизительно 10 м вперед или назад.
- ▶ Снова накачайте шину. Максимум через десять минут давление воздуха в шине должно составить не менее 200 кПа (2,0 бар, 29 фунтов/кв. дюйм).

⚠ ВНИМАНИЕ Опасность аварии при недостаточном давлении воздуха в шине

Если через указанное время указанное значение давления воздуха в шине не достигнуто, шина имеет сильные повреждения. Герметик для шин не может помочь в этой ситуации.

Тормозные характеристики и ходовые качества автомобиля могут значительно ухудшиться.

- ▶ Не продолжайте движение.
- ▶ Обратитесь в специализированную мастерскую с квалифицированным персоналом.

! **УКАЗАНИЕ** Образование пятен от вытекающего герметика для шин

Остатки герметика для шин после использования могут вытечь из заполнительного шланга.

- ▶ Положите заполнительный шланг в пластиковый пакет, в котором хранился комплект для временного ремонта шин TIREFIT.

Если через десять минут давление воздуха в шине достигнет значения 200 кПа (2,0 бар, 29 фунтов/кв. дюйм):

- ▶ Выключите компрессор для накачивания шин.
- ▶ Открутите наполняющий шланг с клапана поврежденной шины.

Учтите, что при откручивании наполняющего шланга возможна утечка герметика для шин.

! **ОСТОРОЖНО** Опасность аварии при движении с отремонтированными герметиком шинами

Шина, временно отремонтированная при помощи герметика для шин, не подходит для движения на высокой скорости.

- ▶ Адаптируйте свой стиль вождения и двигайтесь осторожно.

- ▶ Соблюдайте максимально допустимую скорость для шин, отремонтированных при помощи герметика для шин.

- ▶ Учитывайте максимально допустимую скорость для шин, отремонтированных с помощью герметика для шин, которая составляет 80 км/ч.
- ▶ Наклейка с указанием максимально допустимой скорости должна быть размещена на комбинации приборов в зоне видимости водителя.

! **УКАЗАНИЕ** Образование пятен от вытекающего герметика для шин

Остатки герметика для шин после использования могут вытечь из заполнительного шланга.

- ▶ Положите заполнительный шланг в пластиковый пакет, в котором хранился комплект для временного ремонта шин TIREFIT.



Указание по охране окружающей среды Загрязнение окружающей среды из-за неправильной утилизации

Герметик для шин содержит вредные вещества.

- ▶ Правильно утилизируйте использованный баллон из-под герметика для шин – например, в пункте ТО "Мерседес-Бенц".

- ▶ Уберите баллон с герметиком, компрессор для накачивания шин и знак аварийной остановки.
- ▶ **Незамедлительно продолжайте движение.**
- ▶ Проехав приблизительно десять минут, остановитесь и с помощью компрессора для накачивания шин проверьте давление воздуха в шине. Теперь давление воздуха в шине должно составлять не менее 130 кПа (1,3 бар, 19 фунтов/кв. дюйм).

! **ОСТОРОЖНО** Опасность аварии при недостаточном давлении воздуха в шине

Если указанное значение давления воздуха в шине не достигнуто, шина имеет сильные повреждения. Герметик для шин не может помочь в этой ситуации.

Тормозные характеристики и ходовые качества могут сильно ухудшиться.

- ▶ Не продолжайте движение.
- ▶ Обратитесь в специализированную мастерскую с квалифицированным персоналом.

Страны со службой технической помощи

Mercedes-Benz Service24h: наклейку с телефонным номером можно найти, например, на средней стойке кузова со стороны водителя.

▶ Откорректируйте давление воздуха в шинах, если оно все еще составляет минимум 130 кПа (1,3 бар, 19 фунтов/кв. дюйм). Значения приведены в таблице давления воздуха в шинах на внутренней стороне откидной крышки заправочного люка.

Повышение давления воздуха в шинах

▶ Включите компрессор для накачивания шин.

Понижение давления воздуха в шинах

- ▶ Извлеките баллон с герметиком из компрессора для накачивания шин.
- ▶ Вставьте наполняющий шланг во фланец компрессора для накачивания шин и поверните на четверть оборота по часовой стрелке.

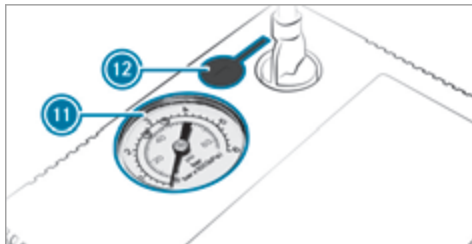

▶ Нажмите спускную кнопку 12 рядом с манометром 11.

При надлежащем давлении воздуха в шинах

- ▶ Открутите наполняющий шланг с клапана загерметизированной шины.
- ▶ Закрутите колпачок на клапане загерметизированной шины.
- ▶ Уберите баллон с герметиком и компрессор для накачивания шин.
- ▶ Двигайтесь до ближайшей специализированной мастерской с квалифицированным персоналом и замените шину, баллон с герметиком и наполняющий шланг.

Аккумуляторная батарея (автомобиль)

Указания, касающиеся аккумуляторной батареи на 12-В-

! **УКАЗАНИЕ** Гибридный автомобиль с возможностью зарядки от внешней электросети

▶ Соблюдайте указания в руководстве по эксплуатации дополнительного оборудования. В противном случае Вы можете не распознать опасность.

! **ОСТОРОЖНО** Опасность аварии вследствие неквалифицированного выполнения работ на аккумуляторной батарее

Неквалифицированное выполнение работ на аккумуляторной батарее может привести, например, к короткому замыканию. Вследствие этого могут возникнуть функциональные ограничения систем обеспечения безопасности и эксплуатационная безопасность Вашего автомобиля может быть ограничена.

В следующих ситуациях вероятность потери контроля над автомобилем особенно высока:

- При торможении

- При резких движениях рулевого колеса и / или несогласованной скорости движения
- ▶ При коротком замыкании или подобных происшествиях немедленно свяжитесь со специализированной мастерской с квалифицированным персоналом.
- ▶ Не продолжайте движение.
- ▶ Всегда проводите работы на аккумуляторной батарее в специализированной мастерской с квалифицированным персоналом.

- Дальнейшая информация о системе ABS (→ стр. 194)
- Дальнейшая информация о системе ESP® (→ стр. 195)

Из соображений безопасности Mercedes-Benz рекомендует использовать только аккумуляторные батареи, проверенные и допущенные Mercedes-Benz для Вашего автомобиля. Эти аккумуляторные батареи обеспечивают повышенную защиту от вытекания электролита с целью предотвращения ожогов пассажиров при повреждении батареи в случае аварии.

⚠ ОСТОРОЖНО Опасность взрыва вследствие электростатического заряда

Электростатический заряд может воспламенить взрывоопасную газовую смесь аккумуляторной батареи.

- ▶ Для удаления электростатического заряда перед прикосновением к аккумуляторной батарее прикоснитесь к металлическому кузову автомобиля.

При зарядке аккумуляторной батареи, а также при пуске двигателя с помощью вспомогательной аккумуляторной батареи образуется взрывоопасная газовая смесь.

⚠ ОСТОРОЖНО Опасность химического ожога электролитом аккумуляторной батареи

Электролит – едкая жидкость.

- ▶ Не допускайте попадания электролита на кожу, в глаза или на одежду.
- ▶ Не наклоняйтесь над аккумуляторной батареей.
- ▶ Не вдыхайте газы, выходящие из аккумуляторной батареи.

- ▶ Не подпускайте детей к аккумуляторной батарее.
- ▶ Немедленно тщательно смойте электролит большим количеством холодной воды и незамедлительно обратитесь к врачу.

🔥 УКАЗАНИЯ ПО ЭКОЛОГИИ Ненадлежащая утилизация аккумуляторных батарей наносит вред окружающей среде



Аккумуляторные батареи содержат в своем составе вредные вещества. Законодательство запрещает утилизировать их с домашним мусором.



Аккумуляторные батареи должны быть утилизированы безопасно для окружающей среды. Разряженные аккумуляторные батареи должны сдаваться в специализированную мастерскую или в пункт

возврата подлежащих утилизации аккумуляторных батарей.

При необходимости отсоединения аккумуляторной батареи на 12-В- обратитесь в специализированную мастерскую с квалифицированным персоналом.

При обращении с аккумуляторными батареями соблюдайте правила техники безопасности и примите защитные меры.



Опасность взрыва



Пользование открытым огнем и курение при обращении с аккумуляторной батареей запрещаются. Избегайте искрообразования.



Электролит – едкая жидкость. Не допускайте попадания электролита на кожу, в глаза или одежду. Надевайте подходящую защитную одежду, в особенности перчатки, фартук и защитную маску. Немедленно смойте брызги электролита чистой водой. При необходимости обратитесь к врачу.



Надевайте защитные очки.



Не подпускайте близко детей.



Соблюдайте указания в настоящем "Руководстве по эксплуатации".

Если Вы не пользуетесь автомобилем в течение длительного времени:

- переведите автомобиль в состояние покоя или
- подсоедините аккумуляторную батарею к рекомендованному Mercedes-Benz зарядному устройству или
- обратитесь в специализированную мастерскую с квалифицированным персоналом для отсоединения аккумуляторной батареи.

Указания по пуску двигателя с помощью вспомогательной аккумуляторной батареи и по зарядке аккумуляторной батареи на 12-В-

Для зарядки аккумуляторной батареи и пуска двигателя с помощью вспомогательной аккумуляторной батареи всегда используйте пусковые контакты для подключения аккумуляторной батареи другого автомобиля в моторном отсеке.



УКАЗАНИЕ Повреждение аккумуляторной батареи вследствие перенапряжения

При зарядке при помощи зарядных устройств без ограничения зарядного напряжения аккумуляторная батарея или электронное оборудование автомобиля могут быть повреждены.

▶ Используйте только зарядные устройства с максимальным зарядным напряжением 14,8 В.



ОСТОРОЖНО Опасность взрыва вследствие возгорания водородного газа

При возникновении короткого замыкания или искрообразования водородный газ может воспламениться при зарядке аккумуляторной батареи.

- ▶ Следите за тем, чтобы плюсовая клемма подсоединенной аккумуляторной батареи не соприкасалась с элементами автомобиля.
- ▶ Никогда не кладите металлические предметы или инструменты на аккумуляторную батарею.
- ▶ - При присоединении и отсоединении аккумуляторной батареи обязательно соблюдайте описанную последовательность клемм аккумуляторной батареи.
- ▶ При пуске двигателя с помощью вспомогательной аккумуляторной батареи всегда следите за тем, чтобы Вы соединяли только полюсные выводы аккумуляторной батареи с идентичной полярностью.
- ▶ - При пуске двигателя с помощью вспомогательной аккумуляторной батареи обязательно соблюдайте описанную последовательность присоединения и отсоединения пусковых кабелей.
- ▶ - При работающем двигателе не производите подсоединения или отсоединения клемм аккумуляторной батареи.

⚠ ОСТОРОЖНО Опасность взрыва в процессе зарядки и при пуске двигателя с помощью вспомогательной аккумуляторной батареи

В процессе зарядки и при пуске двигателя с помощью вспомогательной аккумуляторной батареи возможно выделение взрывоопасной газовой смеси.

- ▶ Не допускайте образования огня, открытого света, и искрообразования, не курите.
- ▶ Необходимо обеспечить достаточную вентиляцию.
- ▶ Не наклоняйтесь над аккумуляторной батареей.

⚠ ОСТОРОЖНО Опасность взрыва при замерзшей аккумуляторной батарее

Разряженная аккумуляторная батарея может замерзнуть уже при температуре около точки замерзания.

При пуске двигателя с помощью вспомогательной аккумуляторной батареи или зарядке аккумуляторной батареи может выделиться газ.

- ▶ Перед зарядкой или пуском двигателя с помощью вспомогательной аккумулятор-

ной батареи дайте замерзшей аккумуляторной батарее оттаять.

Если при низкой температуре контрольные / предупредительные сигнальные лампы на комбинации приборов не загораются, то разряженная аккумуляторная батарея вероятнее всего замерзла. В этом случае запрещается заряжать аккумуляторную батарею и запрещается производить пуск двигателя от внешнего источника питания.

Срок службы оттаявшей аккумуляторной батареи может значительно сократиться. Параметры процесса пуска могут ухудшиться, в особенности при низкой температуре.

Рекомендуется произвести проверку оттаявшей аккумуляторной батареи в специализированной мастерской с квалифицированным персоналом.

Подключаемые гибриды: следуйте указаниям в руководстве по эксплуатации дополнительного оборудования. В противном случае Вы можете не распознать опасность.

! **УКАЗАНИЕ** Повреждение вследствие нескольких или продолжительных попыток пуска

Вследствие нескольких или продолжительных попыток пуска катализатор может быть поврежден несгоревшим топливом.

▶ Избегайте нескольких или продолжительных попыток пуска .

При пуске двигателя с помощью вспомогательной аккумуляторной батареи и при зарядке аккумуляторной батареи учитывайте следующее:

- Используйте только неповрежденные пусковые / зарядные кабели с достаточным поперечным сечением и изолированными полюсными клеммами.
- Неизолированные части полюсных клемм ни в коем случае не должны соприкоснуться с другими металлическими деталями, если пусковые / зарядные кабели соединены с контактами аккумуляторной батареи / пусковыми контактами для подключения аккумуляторной батареи другого автомобиля.
- Пусковые / зарядные кабели ни в коем случае не должны соприкасаться с деталями, могущими прийти в движение при работающем двигателе.

- Не допускайте возникновения электростатического заряда Вашего тела и аккумуляторной батареи.
- Ни в коем случае не допускайте возникновения огня и открытого пламени.
- Не наклоняйтесь над аккумуляторной батареей.

При зарядке аккумуляторной батареи дополнительно учитывайте следующее:

- Используйте только проверенные и разрешенные компанией Mercedes-Benz зарядные устройства.
- Прочтите руководство по эксплуатации зарядного устройства, прежде чем приступать к зарядке аккумуляторной батареи.

При пуске двигателя от внешнего источника питания дополнительно учитывайте следующие пункты:

- Производите пуск двигателя с помощью вспомогательной аккумуляторной батареи только от аккумуляторных батарей с номинальным напряжением в 12 В.
- Автомобили не должны соприкасаться.
- **Бензиновый двигатель:** производите пуск двигателя от внешнего источника питания только при холодном двигателе и при остывшей системе выпуска ОГ.

Пуск двигателя с помощью вспомогательной аккумуляторной батареи и зарядка аккумуляторной батареи на 12-В.

Условия

Подключаемые гибриды: следуйте указаниям в руководстве по эксплуатации дополнительного оборудования. В противном случае Вы можете не распознать опасность.

- Автомобиль зафиксирован при помощи электрического стояночного тормоза.
- **Автоматическая коробка передач:** коробка передач находится в положении **P**.
- **Механическая коробка передач:** коробка передач находится в положении холостого хода.
- Зажигание и все потребители электроэнергии выключены.
- Капот открыт.

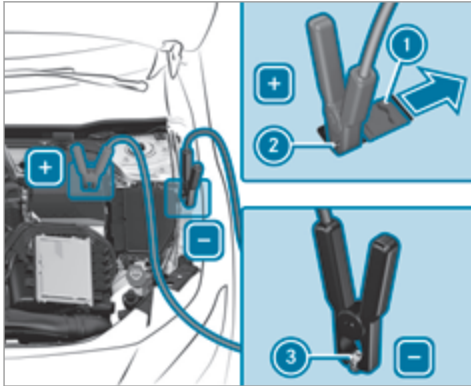

- ▶ Передвиньте крышку ① положительного контактного вывода ② на выводе для пуска двигателя от внешнего источника питания в направлении стрелки.
- ▶ Соедините положительный контакт ② на Вашем автомобиле с положительным полюсом аккумуляторной батареи другого автомобиля при помощи пускового / зарядного кабеля. При этом начинайте с положительного контакта ② Вашего автомобиля.

- ▶ **При пуске двигателя от внешнего источника питания:** двигатель другого автомобиля должен работать с частотой вращения холостого хода.
- ▶ Соедините отрицательный полюс аккумуляторной батареи другого автомобиля с точкой массы ③ Вашего автомобиля при помощи пускового / зарядного кабеля. При этом начните с аккумуляторной батареи другого автомобиля.
- ▶ **При пуске двигателя от внешнего источника питания:** запустите двигатель Вашего автомобиля.
- ▶ **При зарядке:** включите процесс зарядки.
- ▶ **При пуске двигателя от внешнего источника питания:** дайте двигателям обоих автомобилей поработать в течение нескольких минут.
- ▶ **При пуске двигателя от внешнего источника питания:** перед отсоединением пусковых кабелей включите потребитель электроэнергии Вашего автомобиля, например обогрев заднего стекла или освещение.

Если процесс пуска двигателя от внешнего источника питания / процесс зарядки завершен:

- ▶ Отсоедините пусковой / зарядный кабель сначала от точки массы ③ и отрицательного полюса аккумуляторной батареи другого автомо-

- били, а затем от положительного контакта ② и положительного полюса аккумуляторной батареи другого автомобиля. При этом всегда начинайте с контактов Вашего автомобиля.
- ▶ После отсоединения пускового / зарядного кабеля закройте крышку ① положительного контактного вывода ②.

Дополнительную информацию можно получить в специализированной мастерской с квалифицированным персоналом.

Замена аккумуляторной батареи на 12-В-

- ▶ Следуйте указаниям для аккумуляторной батареи на 12-В- (→ стр. 334).

Mercedes-Benz рекомендует поручить замену аккумуляторной батареи на 12-В- специализированной мастерской с квалифицированным персоналом, например, пункту ТО Mercedes-Benz.

Если Вы хотите самостоятельно заменить аккумуляторную батарею, то примите во внимание следующие указания:

- Неисправную аккумуляторную батарею всегда заменяйте на аккумуляторную батарею, которая соответствует специальным требованиям автомобиля.

Автомобиль оснащен аккумуляторной батареей с абсорбированным электролитом. Полная работоспособность автомобиля обеспечивается только при наличии аккумуляторной батареи с абсорбированным электролитом. Из соображений безопасности Mercedes-Benz рекомендует использовать только аккумуляторные батареи, проверенные и допущенные Mercedes-Benz для Вашего автомобиля.

- Навесные детали, такие как, например, вентиляционный шланг, угловой штуцер или крышка клемм, следует взять с заменяемой аккумуляторной батареей.
- Обратите внимание на то, чтобы шланг для удаления воздуха всегда был подсоединен к изначальной отверстию со стороны аккумуляторной батареи.

Установите имеющиеся или поставляемые с аккумуляторной батареей заглушки.

В противном случае из аккумуляторной батареи могут выходить газы или выступать электролит.

- Проследите за тем, чтобы навесные детали были обратно аналогично подсоединены.

Пуск двигателя буксировкой и буксировка автомобиля

Допустимые методы буксировки

Подключаемые гибриды: обязательно следуйте указаниям в руководстве по эксплуатации дополнительного оборудования. В противном случае Вы можете не распознать опасность.

Допустимые методы буксировки

В случае поломки Mercedes-Benz рекомендует транспортировать автомобиль на эвакуаторе, а не буксировать.

Для буксировки автомобиля без отрыва передних и задних колес используйте буксировочный трос или буксирную штангу. Не используйте для буксировки автомобиля тягово-цепные устройства.



ОСТОРОЖНО Угроза аварии при буксировке с блокировкой рулевого вала

При стопоре блокировки рулевого колеса Вы не можете управлять автомобилем.

▶ При буксировке с помощью буксировочного троса или штанги постоянно включайте зажигание.



УКАЗАНИЕ Повреждения автомобиля из-за ненадлежащей буксировки



Соблюдайте указания и инструкции по буксировке.

Автомобили с механической коробкой передач

Без отрыва передних и задних колес

Да, максимум 50 км со скоростью 50 км/ч

С поднятым передним мостом

Да, максимум 50 км со скоростью 50 км/ч

С поднятым задним мостом

Да, максимум 50 км со скоростью 50 км/ч

Автомобили с автоматической коробкой передач

Без отрыва передних и задних колес	Да, максимум 50 км со скоростью 50 км/ч
С поднятым передним мостом	Да, максимум 50 км со скоростью 50 км/ч
С поднятым задним мостом	Да, максимум 50 км со скоростью 50 км/ч

Автомобили с системой 4MATIC

Без отрыва передних и задних колес	Да, максимум 50 км со скоростью 50 км/ч
С поднятым передним мостом	Нет
С поднятым задним мостом	Нет

Буксировка с отрывом колес одного моста: буксировка должна производиться специализированной службой эвакуации.

Буксировка неисправного автомобиля без отрыва передних и задних колес

- ▶ Следуйте указаниям относительно допустимых методов буксировки (→ стр. 340).
- ▶ Убедитесь, что аккумуляторная батарея подсоединена и заряжена.

Если аккумуляторная батарея разряжена, учитывайте следующие моменты:

- Пуск двигателя будет невозможен.
- Электрический стояночный тормоз нельзя будет отпустить или задействовать.
- **Автомобили с автоматической коробкой передач:** автоматическую коробку передач нельзя будет переключить в положение **N** или **P**.

i **Автомобили с автоматической коробкой передач:** если автоматическая коробка передач не переключается в положение **N** или мультифункциональный дисплей на комбинации приборов не работает, транспортируйте автомобиль на эвакуаторе (→ стр. 342). Для транспорти-

ровки автомобиля требуется эвакуатор с подъемником.

! **УКАЗАНИЕ** Повреждение из-за буксировки со слишком высокой скоростью или на слишком большое расстояние

Буксировка со слишком высокой скоростью или на слишком большое расстояние может привести к повреждению трансмиссии.

- ▶ Не превышайте скорость буксировки 50 км/ч.
- ▶ Не превышайте расстояние буксировки в 50 км.

! **ВНИМАНИЕ** Опасность аварии при буксировке автомобиля слишком большой массы

Если масса буксируемого автомобиля или автомобиля, двигатель которого запускается посредством буксировки, больше допустимой полной массы Вашего автомобиля, могут возникнуть следующие ситуации:

- Срыв буксирной проушины.
- Состав из сцепленных ТС кренится и может опрокинуться.

- ▶ Перед буксировкой для пуска двигателя или буксировкой неисправного автомобиля проверьте, не превышает ли масса буксируемого автомобиля значение максимально допустимой полной массы.

При необходимости буксировки неисправного автомобиля или буксировки для пуска двигателя допустимая полная масса буксируемого автомобиля не должна превышать значение допустимой полной массы тягача.

- ▶ Данные о допустимой полной массе конкретного автомобиля можно найти на заводской табличке автомобиля (→ стр. 370).
- ▶ **Автомобили с автоматической коробкой передач:** не открывайте дверь водителя или переднего пассажира, так как в противном случае автоматическая коробка передач автоматически переключится в положение **P**.
- ▶ Установите буксирную проушину (→ стр. 344).
- ▶ Закрепите устройство для буксировки.

! **УКАЗАНИЕ** Повреждение из-за неправильного крепления устройства для буксировки

- ▶ Крепите буксирный трос или буксирную штангу только к буксирным проушинам.

- ▶ Выключите автоматическую блокировку (→ стр. 81).
- ▶ Не активируйте функцию HOLD.
- ▶ Отключите защиту от буксировки (→ стр. 98).
- ▶ Выключите активную систему экстренного торможения (→ стр. 220).
- ▶ **Автомобили с автоматической коробкой передач:** переключите автоматическую коробку передач в положение **N**.
- ▶ **Автомобили с механической коробкой передач:** включите холостой ход **N**.
- ▶ Отпустите электрический стояночный тормоз.

! **ВНИМАНИЕ** Опасность аварии вследствие ограничения важных для обеспечения безопасности функций автомобиля при буксировке

Важные для обеспечения безопасности функции ограничены или полностью недоступны в следующих ситуациях:

- Зажигание выключено.
- Тормозная система или рулевое управление с усилителем привода неисправны.

- Система энергоснабжения или бортовая сеть неисправны.

В этом случае при буксировке автомобиля для поворота рулевого колеса и торможения может потребоваться значительно большее усилие.

- ▶ Используйте буксирную штангу.
- ▶ Перед буксировкой убедитесь, что обеспечен свободный ход рулевого управления.

! **УКАЗАНИЕ** Повреждение за счет слишком высоких тяговых усилий

Трогание с места рывками из-за слишком высоких тяговых усилий может повредить автомобиль.

- ▶ Трогайтесь с места медленно и без рывков.

Погрузка автомобиля для транспортировки

Автомобили с гибридным приводом: транспортировка должна производиться только специализированным предприятием по эвакуации автомобилей.

- ▶ Учитывайте указания по буксировке (→ стр. 341).

- ▶ Для погрузки автомобиля закрепите устройство для буксировки в буксирной проушине.
- ❗ Вы также можете закрепить устройство для буксировки на фаркопе.
- ▶ **Автомобили с автоматической коробкой передач:** переключите автоматическую коробку передач в положение **N**.
- ❗ **Автомобили с автоматической коробкой передач:** при неисправностях электрооборудования автоматическая коробка передач может быть заблокирована в положении **P**. Для переключения в положение **N** включите электропитание бортовой сети (→ стр. 338).
- ▶ **Автомобили с механической коробкой передач:** включите холостой ход.
- ▶ Произведите погрузку автомобиля.
- ▶ **Автомобили с автоматической коробкой передач:** переключите автоматическую коробку передач в положение **P**.
- ▶ **Автомобили с механической коробкой передач:** включите 1-ю передачу или передачу заднего хода.
- ▶ С помощью электрического стояночного тормоза зафиксируйте автомобиль во избежание откатывания.

- ▶ Закрепите автомобиль с помощью крепежных ремней, зафиксировав ими только колеса.

Автомобили с адаптивным изменением жесткости амортизаторов

⚠ ОСТОРОЖНО Опасность аварии при транспортировке автомобилей с адаптивным изменением жесткости амортизаторов

При транспортировке автомобилей с адаптивным изменением жесткости амортизаторов возможны раскачивание и занос автомобиля с прицепом.

- ▶ Произведите погрузку автомобиля в правильном положении.
- ▶ Закрепите автомобиль, зафиксировав все четыре его колеса подходящими стяжными ремнями.
- ▶ Не превышайте максимально допустимую скорость 60 км/ч при транспортировке.

❗ УКАЗАНИЕ Повреждения автомобиля по причине ненадлежащего его закрепления ремнями

- ▶ После погрузки автомобиль необходимо закрепить ремнями на всех четырех коле-

сах. В противном случае автомобиль может быть поврежден.

- ▶ Необходимо соблюдать минимальное расстояние до транспортной платформы 20 см сверху и 10 см снизу.

- ▶ После погрузки зафиксируйте крепежными ремнями все четыре колеса автомобиля.

Автомобили 4MATIC / автомобили с автоматической коробкой передач

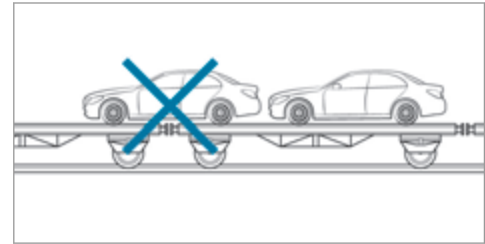

- ▶ Следите за тем, чтобы передний и задний мосты находились на одной платформе эвакуатора.

! **УКАЗАНИЕ** Повреждение трансмиссии вследствие неправильного размещения автомобиля

▶ Не размещайте автомобиль над местом соединения частей транспортного средства.

Место хранения буксирной проушины

Буксирная проушина расположена под полом грузового отделения.

Установка буксирной проушины

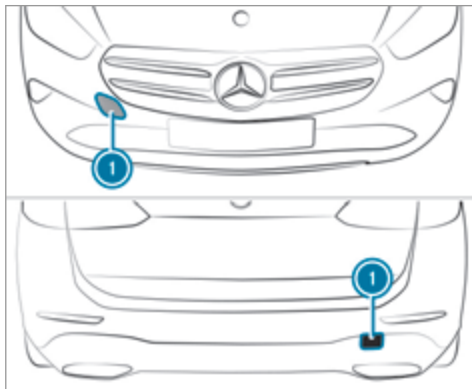

▶ Нажмите крышку **1** в месте маркировки внутрь и выньте ее.

▶ Вверните буксирную проушину до упора, поворачивая ее вправо, и затяните.

Автомобили с фаркопом: в задней части автомобиля отсутствует крепление для установки буксирной проушины. Закрепите устройство для буксировки на фаркопе.

▶ При снятии буксирной проушины следите за тем, чтобы крышка **1** при установке зафиксировалась в бампере.

! **ВНИМАНИЕ** Повреждение автомобиля из-за неправильного использования буксирной проушины или фаркопа

При вытаскивании автомобиля за буксирную проушину или фаркоп во время проведения аварийно-спасательных работ возможны повреждения автомобиля.

▶ Используйте буксирную проушину или фаркоп только для буксировки для пуска двигателя или буксировки неисправного автомобиля.

▶ Не используйте буксирную проушину или фаркоп для вытаскивания автомобиля при проведении аварийно-спасательных работ.

Буксировка для пуска двигателя (аварийный пуск двигателя)

Автомобили с автоматической коробкой передач

! **УКАЗАНИЕ** Повреждение автоматической коробки передач из-за буксировки для пуска двигателя

Буксировка для пуска двигателя автомобилей с автоматической коробкой передач может привести к повреждению автоматической коробки передач.

▶ Не производите пуск двигателя буксировкой для автомобилей с автоматической коробкой передач.

▶ Не производите пуск двигателя буксировкой для автомобилей с автоматической коробкой передач.

Автомобили с механической коробкой передач

▶ Соблюдайте указания по транспортировке (→ стр. 341).

▶ При необходимости дайте остыть двигателю и системе выпуска ОГ.

▶ Включите зажигание.

- ▶ Включите 2-ю передачу.
- ▶ Отпустите электрический стояночный тормоз.
- ▶ С нажатой до упора педалью сцепления произведите буксировку для пуска двигателя.
- ▶ Медленно отпустите педаль сцепления.
- ▶ Когда произойдет пуск двигателя, сразу включите положение холостого хода.
- ▶ Остановите автомобиль с учетом дорожной ситуации.
- ▶ Снимите устройство для буксировки.
- ▶ Демонтируйте буксирную проушину.
- ▶ Проверьте автомобиль в специализированной мастерской с квалифицированным персоналом.

Электрические предохранители

Указания, касающиеся электрических предохранителей

! **ОСТОРОЖНО** Опасность аварии и травмирования вследствие перегрузки электрических проводов

При манипулирования неисправным предохранителем, его шунтировании перемычкой или

замене предохранителем с большей силой тока возможна перегрузка электрических проводов.

В результате этого возможно возникновение пожара.

▶ Всегда заменяйте неисправные предохранители специфицированными новыми предохранителями с надлежащей силой тока.

! **УКАЗАНИЕ** Повреждение вследствие использования неправильных предохранителей

При использовании неправильных предохранителей возможно повреждение электрических элементов или систем или возможно значительное ограничение их функционирования.

▶ Используйте только предохранители, допущенные Mercedes-Benz и рассчитанные на предусмотренную для соответствующих систем силу тока.

Перегоревшие предохранители необходимо заменять на эквивалентные предохранители, которые можно распознать по цвету и напечатанному обозначению. Параметры предохранителей и дополни-

тельную важную информацию Вы найдете в схеме расположения предохранителей.

Схема расположения предохранителей: на блоке предохранителей в моторном отсеке (→ стр. 346)

! **УКАЗАНИЕ** Повреждения или нарушения работы вследствие проникновения влаги

При проникновении влаги возможны нарушения работы или повреждения электрооборудования.

- ▶ При открытом блоке предохранителей следите за тем, чтобы в блок не могла проникнуть влага.
- ▶ При закрывании блока предохранителей убедитесь в том, что резиновое уплотнение крышки надлежащим образом прилегает к блоку предохранителей.

При повторном перегорании нового предохранителя для выяснения и устранения причины обратитесь в специализированную мастерскую с квалифицированным персоналом.

Перед заменой предохранителей убедитесь в том, что:

- Автомобиль зафиксирован во избежание отката.
- все потребители электроэнергии выключены,

- Зажигание выключено.

Электрические предохранители распределены по различным блокам предохранителей:

- Блок предохранителей в моторном отсеке слева по направлению движения (→ стр. 346)
- Блок предохранителей в пространстве для ног переднего пассажира (→ стр. 347)
- Блок предохранителей в багажном отделении посередине (→ стр. 348)

Открытие и закрывание блока предохранителей в моторном отсеке

Условия

- Вы приготовили сухую ткань и отвертку.

Учитывайте указания, касающиеся электрических предохранителей (→ стр. 345).

Открытие

! **ОСТОРОЖНО** Опасность травмирования из-за работы стеклоочистителя при открытом капоте

Если стеклоочистители при открытом капоте придут в движение, то это может привести к

защемлению рычажным механизмом стеклоочистителя.

- ▶ Перед тем как открыть капот, всегда выключайте стеклоочистители и зажигание.

- ▶ Откройте капот.

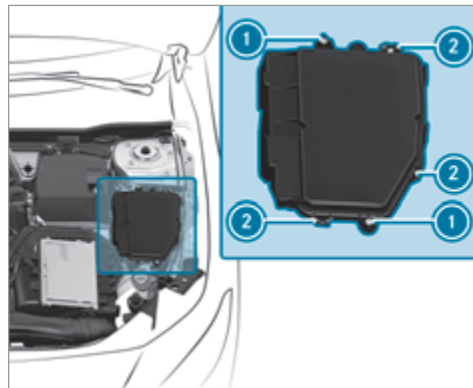

- ▶ При образовании влаги протрите блок предохранителей сухой тканью.

- ▶ Выкрутить ① болты.
- ▶ Нажмите на фиксаторы ② и снимите крышку блока предохранителей вверх.

Схема расположения предохранителей находится в выемке сбоку на блоке предохранителей.

Закрывание

- ▶ Проверьте, правильно ли прилегает резиновое уплотнение в крышке.
- ▶ Установите крышку на блок предохранителей.
- ▶ Убедитесь в том, что фиксаторы ② вошли в зацепление.
- ▶ Затяните винты ①.
- ▶ Закройте капот.

Открытие и закрытие блока предохранителей в пространстве для ног переднего пассажира

Учитывайте указания, касающиеся электрических предохранителей (→ стр. 345).

Открытие

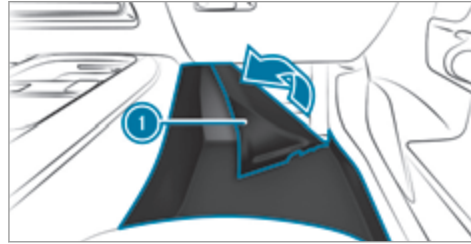

- ▶ Откиньте коврик ① в направлении стрелки.

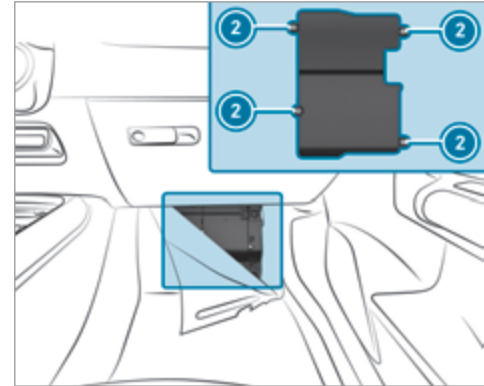

- ▶ Отвинтите винты ② и снимите крышку блока предохранителей вверх.

Закрывание

- ▶ Установите крышку на блок предохранителей.
- ▶ Затяните винты ②.
- ▶ Откиньте коврик назад.

Открытие и закрытие блока предохранителей в полу багажного отделения

Учитывайте указания, касающиеся электрических предохранителей (→ стр. 345).

- ▶ Откройте пол грузового отделения.

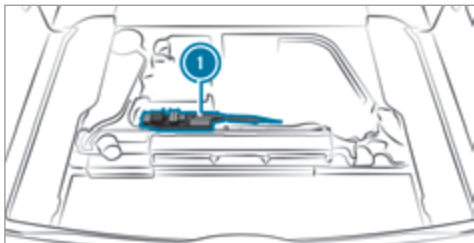

Блок предохранителей ❶ находится под полом багажного отделения.

Указания, касающиеся шумообразования или необычных ходовых качеств

Во время движения следите за возникновением вибраций, шумов и необычных ходовых качеств. Это может свидетельствовать о повреждении шины или колеса. Скрытые повреждения шин также могут быть причиной необычных ходовых качеств.

Если у Вас возникло подозрение на повреждение, то необходимо снизить скорость и обратиться в специализированную мастерскую с квалифицированным персоналом для проверки колес и шин.

Указания для регулярной проверки колес и шин

⚠ ПРЕДУПРЕЖДЕНИЕ Опасность аварии по причине поврежденных шин

Поврежденные шины могут стать причиной потери давления воздуха в шинах.

- ▶ Регулярно проверяйте шины на отсутствие повреждений и незамедлительно заменяйте поврежденные шины.

⚠ ОСТОРОЖНО Опасность аквапланирования из-за недостаточной высоты рисунка протектора шин

При недостаточной высоте рисунка протектора шин сцепление шин с дорогой ухудшается.

На мокрой дороге повышается опасность аквапланирования, в особенности при неподходящей скорости движения.

- ▶ Регулярно проверяйте высоту рисунка протектора и состояние беговой дорожки протектора по всей ширине на всех шинах.

Минимальная высота рисунка протектора для:

- летних шин: 3 мм
- шин M+S: 4 мм

- ▶ Из соображений безопасности производите замену шин до достижения предписанной законодательством минимальной высоты рисунка протектора.

Регулярно, как минимум один раз в месяц или по мере потребности, например перед дальней поездкой или перед движением по бездорожью, проводите следующие контрольные работы на всех колесах:

- Проверка давления воздуха в шинах (→ стр. 350)
- Визуальный контроль шин и колес на отсутствие повреждений
- Проверка колпачков вентиляей
- Визуальный контроль высоты рисунка протектора и беговой дорожки протектора по всей ширине шины

Минимальная высота рисунка протектора летних шин составляет 3 мм, а на зимних шинах – 4 мм.

Указания по пользованию цепями противоскольжения

⚠ ОСТОРОЖНО Опасность аварии вследствие неправильного монтажа цепей противоскольжения

Если на задние колеса монтируются цепи противоскольжения, то при движении они могут задевать за элементы кузова или ходовой части.

Вследствие этого автомобиль или шины могут быть повреждены.

- ▶ Ни в коем случае не монтируйте цепи противоскольжения на задние колеса.
- ▶ Всегда попарно монтируйте цепи противоскольжения на передних колесах.

! **УКАЗАНИЕ** Повреждение колпаков колес в результате монтажа цепей противоскольжения

Если на стальные колесные диски монтируются цепи противоскольжения, то они могут повредить колпаки колес.

- ▶ Перед монтажом цепей противоскольжения снимите колпаки колес со стальных колесных дисков.

При использовании цепей противоскольжения обратите внимание на следующие указания:

- Цепи противоскольжения допущены только для определенных комбинаций колес и шин. Информацию по этой теме Вы можете получить в авторизованной СТОА Mercedes-Benz.
- Из соображений безопасности пользуйтесь исключительно допущенными для автомобилей

Mercedes-Benz цепями противоскольжения или цепями противоскольжения аналогичного качества.

- Максимально допустимая скорость движения со смонтированными цепями противоскольжения составляет 50 км/ч.
- **Автомобили с активной системой помощи при парковке:** при смонтированных цепях противоскольжения не пользуйтесь активной системой помощи при парковке.
- ① Вы можете произвести постоянное ограничение максимальной скорости автомобиля на время эксплуатации автомобиля с зимними шинами (→ стр. 205).
- ① Для трогания с места Вы можете выключить электронную систему стабилизации движения (ESP)[®] (→ стр. 196). Таким образом обеспечиваются прокручивание колес и повышение тяги.

Давление воздуха в шинах

Указания по давлению воздуха в шинах

! **ОСТОРОЖНО** Опасность аварии вследствие крайне низкого или крайне высокого давления воздуха в шинах

Шины со крайне низким или крайне высоким давлением могут стать причиной в особенности следующих опасных ситуаций:

- Шины могут разорваться.
- Шины могут иметь чрезмерный и / или неравномерный износ.
- Может произойти значительное ухудшение ходовых свойств, управляемости и тормозных свойств автомобиля.

▶ Примите во внимание рекомендованные значения давления воздуха в шинах и проверяйте давление воздуха во всех шинах, включая запасное колесо:

- ежемесячно
- при изменении загрузки автомобиля,
- перед началом длительной поездки,

- при изменении условий эксплуатации, например, при движении по бездорожью.

▶ При необходимости откорректируйте давление воздуха.

Заниженное или завышенное давление воздуха в шинах имеет следующие последствия:

- Срок службы шин сокращается.
- Вероятность повреждения шин повышается.
- Оказывается отрицательное влияние на ходовые качества и тем самым на безопасность движения (например, вследствие аквапланирования).

⚠ ОСТОРОЖНО Опасность аварии вследствие повторного падения давления в шине

Колесо, вентиль или шина могут быть повреждены.

Крайне низкое давление воздуха в шине может стать причиной разрыва шины.

- ▶ Проверьте шины на отсутствие чужеродных тел.
- ▶ Проверьте колесо и вентиль на отсутствие нарушения герметичности.
- ▶ Если повреждение невозможно устранить, то обратитесь в специализированную

мастерскую с квалифицированным персоналом.

Данные о рекомендованном давлении воздуха в шинах, установленных на Вашем автомобиле в заводской комплектации, можно найти в таблице давления воздуха в шинах на внутренней стороне откидной крышки заправочного люка (→ стр. 351).

Используйте для проверки давления воздуха в шинах подходящий шинный манометр. Внешний вид шины не позволяет сделать заключение относительно давления воздуха в шинах.

Производите корректировку давления воздуха только при холодных шинах. Шины являются холодными при следующих условиях:

- Автомобиль простоял не менее трех часов без воздействия солнечных лучей на шины.
- Автомобиль проехал расстояние менее 1,6 км.

Во время движения шины нагреваются. С увеличением температуры шины повышается давление воздуха в шине.

Автомобили с системой контроля давления воздуха в шинах: Вы также можете проверить давление воздуха в шинах через бортовой компьютер.

Указания по режиму эксплуатации с прицепом

Для шин заднего моста действует исключительно приведенное в таблице давления воздуха в шинах давление воздуха, рекомендованное для повышенной загрузки автомобиля.

Таблица давления воздуха в шинах

Таблица давления воздуха в шинах находится на внутренней стороне крышки люка топливного бака.

		kPa		psi	
Front					
Rear					

100 kPa = 1 bar

A 213 584 37 03

Если перед значениями давления воздуха в шинах указаны один или несколько размеров шин, то следующее за размером шины значение давления воздуха в шинах действительно только для этого размера или этих размеров шин и для соответствующей степени загрузки автомобиля.

Если размеры шин перед значениями дополняются символом , то следующие за ними значения давления воздуха в шинах обозначают альтернативные значения давления воздуха в шинах. При этом расход топлива может немного увеличиться.

Состояния частичной или полной загрузки автомобиля указаны в таблице различным количеством символов людей и мест багажа. Действительное количество мест в автомобиле может отличаться от указанного.

Система контроля давления воздуха в шинах

Функционирование системы контроля давления воздуха в шинах

Система с помощью датчиков давления воздуха в шинах контролирует для установленных на автомобиль колес давление воздуха в шинах и температуру шин.

Давление воздуха в шинах и температура шин индицируется на бортовом компьютере (→ стр. 352).

При значительном падении давления воздуха в шинах или при завышенной температуре шин производится предостережение сообщениями на дисплее (→ стр. 434) или предупредительной сигнальной лампой  на комбинации приборов (→ стр. 457).

Система контроля давления воздуха в шинах – лишь вспомогательное средство. Водитель несет ответственность за установку давления воздуха в шинах согласно условиям эксплуатации в соответствии с рекомендуемыми значениями для холодных шин.

В большинстве случаев система контроля давления воздуха в шинах автоматически актуализирует эталонные значения после того как Вы изменяете давление воздуха в шинах. Вы можете актуализировать эталонные значения также и вручную путем перезапуска системы контроля давления воздуха в шинах (→ стр. 353).

Системные пределы

Особенно в следующих ситуациях система может функционировать только ограниченно или не функционировать вообще:

- Запрограммированные эталонные значения являются неправильными.
- Неожиданное падение давления, например, вследствие проникновения чужеродных предметов.

- Возникновение помехи из-за другого источника радиоволн.

Проверка давления воздуха в шинах при помощи системы контроля давления воздуха в шинах

Условия

- Зажигание включено.

Бортовой компьютер:

 TO  Шины

Появляется одна из следующих индикаций:

- Актуальные значения давления воздуха и температуры для каждой шины:



- Давление воздуха в шинах индицируется через несколько минут движения
- Система контроля давления воздуха в шинах активирована: процесс программирования системы еще не завершен. Значения давления воздуха в шинах в это время уже контролируются.

▶ Сравните давление воздуха в шинах с рекомендованным давлением воздуха в шинах для актуального эксплуатационного состояния (→ стр. 351). При этом соблюдайте указания для холодных шин (→ стр. 350).

ⓘ Значения, индицируемые на бортовом компьютере, могут отличаться от значений шинного манометра, так как они относятся к высоте уровня моря. В местах, расположенных высоко над уровнем моря, манометры показывают более высокое давление воздуха в шинах по сравнению со значениями в бортовом компьютере. В таком случае не снижайте давление воздуха в шинах.

Перезапуск системы контроля давления воздуха в шинах

Условия

- В шинах всех колес установлено рекомендованное давление воздуха для соответствующих условий эксплуатации (→ стр. 350).

В следующих ситуациях произведите перезапуск системы контроля давления воздуха в шинах:

- Давление воздуха в шинах было изменено.
- Была произведена замена или установка новых колес или шин.

Бортовой компьютер:

↪ TO ▶▶ Шины

- ▶ Проведите пальцем вниз по сенсорной панели управления слева на рулевом колесе. На мультифункциональном дисплее появляется сообщение: **Принять актуальные значения как новые нормативы?**
- ▶ Для перезапуска нажмите на сенсорную панель управления на рулевом колесе слева. На мультифункциональном дисплее появляется сообщение: **Сист. контроля давления воздуха в шинах перезапущена.**

Индицируемые в данный момент предупредительные сообщения сбрасываются и желтая предупредительная сигнальная лампа  гаснет.

Через несколько минут движения система проверяет, находятся ли в данный момент значения давления воздуха в шинах в заданном диапазоне. После этого актуальные значения давления воздуха в шинах перенимаются и контролируются в качестве новых эталонных значений.

Также обязательно обратите внимание на следующую тему:

- Указания по давлению воздуха в шинах (→ стр. 350)

Сигнализация падения давления воздуха в шинах

Функционирование сигнализации падения давления воздуха в шинах

Сигнализация падения давления воздуха в шинах оповещает водителя о значительном падении давления воздуха в шинах путем сообщений на дисплее.

Системные пределы

Особенно в следующих ситуациях система может функционировать только ограниченно или не функционировать вообще:

- Запрограммированные эталонные значения являются неправильными.
- Неожиданное падение давления, например, вследствие проникновения чужеродных предметов.
- При равномерном падении давления в нескольких шинах.

Особенно в следующих ситуациях система функционирует ограниченно или с задержкой:

- при плохом состоянии грунта, например при снеге или гравии,
- при движении с цепями противоскольжения,
- при очень спортивном стиле вождения с высокой скоростью прохождения поворотов или сильным разгоном,
- при движении с очень тяжелым или большим прицепом,
- при движении с высокой полезной нагрузкой.

Сигнализация падения давления воздуха в шинах – лишь вспомогательное средство. Водитель несет

ответственность за установку давления воздуха в шинах согласно условиям эксплуатации в соответствии с рекомендуемыми значениями для холодных шин и за контроль давления воздуха в шинах.

Также учитывайте следующие главы, связанные с данной темой:

- Указания по давлению воздуха в шинах (→ стр. 350)
- Сообщения на дисплее, касающиеся шин (→ стр. 434)

Перезапустите сист. сигнализации о падении давления воздуха в шинах

Условия

- В шинах всех колес установлено рекомендованное давление воздуха для соответствующих условий эксплуатации .

В следующих ситуациях произведите перезапуск сигнализации падения давления воздуха в шинах:

- Давление воздуха в шинах изменилось
- Произведена замена или установка новых колес или шин

Бортовой компьютер:

↳ ТО ▶ Шины

- ▶ Проведите пальцем вниз по сенсорной панели управления слева на рулевом колесе. На мультифункциональном дисплее появляется сообщение: **Сист.предупреждения о падении давл.возд. в шинах активирована Перезапуск.**
- ▶ Для перезапуска нажмите на сенсорную панель управления на рулевом колесе слева. На мультифункциональном дисплее появляется сообщение: **Давление воздуха в шинах теперь ОК?.**
- ▶ Выберите **Да** .
- ▶ Нажмите на сенсорную панель управления на рулевом колесе слева, чтобы подтвердить перезапуск. На мультифункциональном дисплее появляется сообщение: **Сигнализация падения давления воздуха в шинах запущена заново.** Через несколько минут движения сигнализация падения давления воздуха в шинах контролирует установленные значения давления воздуха во всех шинах.

Также обязательно обратите внимание на следующую тему:

- Указания по давлению воздуха в шинах (→ стр. 350)

Замена колеса

Указания по выбору, монтажу и замене шин

⚠ ОСТОРОЖНО Опасность аварии из-за неправильных габаритных размеров колес и шин

При монтаже колес и шин с неправильными габаритными размерами возможны повреждения колесных тормозных механизмов или конструктивных элементов тормозной системы и подвески колес.

▶ Всегда производите замену колес и шины колесами и шинами, отвечающими спецификациям фирменной детали.

При этом в отношении колес учитывайте следующее:

- Обозначение
- Тип

При этом в отношении шин учитывайте следующее:

- Обозначение
- Производитель
- Тип

⚠ ОСТОРОЖНО Опасность аварии вследствие превышения несущей способности шины или допустимого индекса скорости

Превышение указанной несущей способности шины или допустимого индекса скорости может привести к повреждениям шин и лопанию шин.

- ▶ Используйте только допущенные для данного типа автомобиля типы и размеры шин.
- ▶ Учитывайте необходимые для Вашего автомобиля несущую способность шин и индекс скорости.

! **УКАЗАНИЕ** Повреждения автомобиля и шин вследствие использования не допущенных типов и размеров шин

Из соображений безопасности пользуйтесь исключительно шинами, колесами и комплектующими деталями, допущенными Mercedes-Benz специально для Вашего автомобиля.

Эти шины предназначены специально для эксплуатации во взаимодействии с активными системами обеспечения безопасности движения, например, ABS, ESP® и 4MATIC и обозначены следующим образом:

- MO = Mercedes-Benz Original
- MOE = Mercedes-Benz Original Extended (шины с возможностью движения после прокола, только для определенных колес)
- MO1 = Mercedes-Benz Original (только для определенных колес в комплектации AMG)

В противном случае возможно отрицательное воздействие на определенные свойства, как, например, ходовые качества, создаваемый при движении шум, расход топлива и т. д. Кроме того, под нагрузкой другие размеры шин могут привести к задеванию шин за кузов и элементы

конструкции мостов. Последствием этого может быть повреждение шины или автомобиля.

Используйте только проверенные и рекомендованные Mercedes-Benz шины, колеса или комплектующие детали.

! **УКАЗАНИЕ** Возникновение угрозы для безопасности движения вследствие использования восстановленных шин

Восстановленные шины не проверяются и не рекомендуются "Мерседес-Бенц", так как начальные повреждения не всегда распознаются при восстановлении шин.

Поэтому безопасность движения не может быть обеспечена.

▶ Не пользуйтесь бывшими в употреблении шинами, история предыдущего использования которых неизвестна.

! **УКАЗАНИЕ** Возможные повреждения колес и шин при переезде через препятствия

Колеса большого размера имеют меньшее поперечное сечение шин. Опасность повреждения колес и шин при переезде через препятствия

повышается по мере уменьшения поперечного сечения шин.

- ▶ Избегайте переезда через препятствия или переезжайте через них с особой осторожностью.
- ▶ Снижайте скорость при переезде через бордюрные камни тротуара, искусственные неровности для принудительного ограничения скорости, крышки канализационных люков и выбоины.
- ▶ В особенности избегайте высоких бордюрных камней тротуара.

! **УКАЗАНИЕ** Возможные повреждения колес и шин при парковании на бордюрных камнях тротуара или на выбоинах

При парковании на бордюрных камнях тротуара или на выбоинах колеса и шины могут получить повреждения.

- ▶ Припарковывайте автомобиль только на как можно более ровных площадках.
- ▶ При парковании избегайте бордюрных камней тротуара и выбоин.

! **УКАЗАНИЕ** Повреждение электронных элементов в результате использования монтажного инструмента

Автомобили с системой контроля давления воздуха в шинах: в колесо интегрированы электронные элементы. Установка монтажного инструмента в зоне вентиля не разрешается.

В противном случае электронные элементы могут быть повреждены.

▶ Производите замену шин только в специализированной мастерской с квалифицированным персоналом.

! **УКАЗАНИЕ** Повреждения шин с летним рисунком протектора при низкой температуре окружающей среды

Во время движения при низкой температуре окружающей среды на шине с летним рисунком протектора могут возникнуть трещины, приводящие к постоянному повреждению шины.

▶ При температуре ниже 7 °С используйте шины  M+S.

Комплектующие детали, не допущенные Mercedes-Benz для Вашего автомобиля, или их несоответ-

ствующее использование могут отрицательно сказаться на безопасности движения.

Обратитесь перед покупкой или использованием недопущенных автомобильных принадлежностей в специализированную мастерскую с квалифицированным персоналом для получения информации о:

- целесообразности,
- законодательных нормах,
- рекомендациях завода-изготовителя.

⚠ ВНИМАНИЕ Опасность аварии при движении со спортивными шинами

При движении со спортивными шинами на влажном или мокром дорожном полотне возникает повышенный риск заноса и аквапланирования.

Кроме того, при низкой температуре наружного воздуха и достижении рабочей температуры шин сцепление шин с дорогой значительно снижается.

- ▶ Включите систему ESP® и соответствующим образом адаптируйте стиль вождения.
- ▶ При температуре ниже 10 °C используйте шины  M+S.

▶ Применяйте только шины, которые специально предназначены для соответствующей цели использования.

При выборе, монтаже и замене шин учитывайте следующее:

- Специфичные для данной страны предписания по допуску шин к эксплуатации, предписывающие для Вашего автомобиля определенный тип шин.
- Кроме того, для определенных регионов и областей эксплуатации может быть рекомендовано использование шин определенного типа.
- Используйте только шины и колеса одного типа и одного исполнения (летние шины, зимние шины, шины MOExtended) и одной и той же марки.
- Монтируйте на один и тот же мост только колеса одинакового размера (слева и справа).
Исключение допускается только в случае неисправности для поездки в специализированную мастерскую с квалифицированным персоналом.
- Не вносите никаких изменений в тормозную систему, колеса и шины.

Использование компенсационных шайб и пылезащитных шайб не допускается, оно приводит к аннулированию разрешения на эксплуатацию.

- **Автомобили с системой контроля давления воздуха в шинах:** все установленные колеса должны быть оснащены функционирующими датчиками системы контроля давления воздуха в шинах.
- При температуре ниже 7 °C используйте зимние или всесезонные шины с обозначением  M+S на всех колесах.
При движении автомобиля в зимних дорожных условиях оптимальное сцепление с дорогой обеспечивают зимние шины.
- При эксплуатации шин с обозначением M+S используйте только шины с одинаковым рисунком протектора.
- Соблюдайте максимально допустимую скорость движения для установленных на автомобиле шин M+S.
Если она ниже максимально допустимой скорости автомобиля, то в поле зрения водителя должна быть установлена соответствующая указательная табличка.
- При пробеге первых 100 км производите обкатку новых шин с умеренной скоростью.

- Вне зависимости от степени износа производите замену шин не реже чем каждые шесть лет.
- **При переходе на шины без способности сохранения эксплуатационных свойств при повреждении:** автомобили с шинами MOExtended в заводской комплектации не оснащены комплектом для временного ремонта шин TIREFIT. После перехода на шины без способности сохранения эксплуатационных свойств при повреждении, например на зимние шины, рекомендуем оснастить автомобиль комплектом для временного ремонта шин TIREFIT Kit.

i Вы можете произвести постоянное ограничение максимальной скорости автомобиля на время эксплуатации автомобиля с зимними шинами (→ стр. 205).

Для получения дальнейшей информации о колесах и шинах обратитесь в специализированную мастерскую с квалифицированным персоналом.

Также учитывайте следующие главы, связанные с данной темой:

- Указания, касающиеся давления воздуха в шинах (→ стр. 350)
- Таблица давления воздуха в шинах (→ стр. 351)
- Указания, касающиеся аварийного запасного колеса (→ стр. 364)

Указания по перестановке колес

▲ ОСТОРОЖНО Опасность аварии вследствие установки на автомобиле колес разных размеров

Если производится перестановка передних и задних колес местами, то могут значительно ухудшиться ходовые качества Вашего автомобиля.

Дисковые тормозные механизмы или компоненты подвески могут получить повреждения.

▶ Выполняйте перестановку только в том случае, если колеса и шины имеют идентичные размеры.

Если на автомобиле установлены колеса или шины разных размеров и производится перестановка передних и задних колес местами, то разрешение на эксплуатацию теряет силу.

Степень износа шин на передних и задних колесах различна:

- шины передних колес сильнее изнашиваются в плечевой зоне протектора шины,
- шины задних колес сильнее подвергаются износу в середине протектора.

Не изнашивайте шины слишком сильно. В противном случае сильно уменьшается коэффициент сцепления шин с дорожным полотном на мокрых дорогах (аквапланирование).

На автомобилях с одинаковым размером колес в зависимости от степени износа шин производите перестановку колес каждые 5000 – 10000 км. Следите за сохранением направления вращения колес.

При этом учитывайте инструкции и указания по технике безопасности, касающиеся замены колеса (→ стр. 359).

Указания по хранению колес

При хранении колес примите во внимание следующие указания:

- Храните снятые с автомобиля колеса в прохладном, сухом и по возможности темном месте.
- Не допускайте попадания на шины масла, консистентной смазки и топлива.

Обзор комплекта инструмента для замены колес

! **УКАЗАНИЕ** Гибридный автомобиль с возможностью зарядки от внешней электросети

▶ Соблюдайте указания в руководстве по эксплуатации дополнительного оборудования. В противном случае Вы можете не распознать опасность.

За исключением некоторых модификаций, ориентированных на конкретную страну, автомобили не оснащены комплектом инструмента для замены колес. В специализированной мастерской с квалифицированным персоналом узнайте, какие инструменты для замены колес Вашего автомобиля необходимы и разрешены.

Для замены колес Вам потребуется, например, следующий инструмент:

- Автомобильный домкрат
- Противооткатный упор
- Ключ для крепления колес
- Центрирующие штифты

i Масса автомобильного домкрата составляет приблизительно 3,4 кг.

Максимальная грузоподъемность автомобильного домкрата указана на наклейке, расположенной на нем.

Автомобильный домкрат не требует техобслуживания. В случае неисправности обращайтесь в специализированную мастерскую с квалифицированным персоналом.

Комплект инструмента для замены колес находится в сумке для инструмента **1** в грузовом отделении.

i В зависимости от исполнения сумка для инструмента может находиться в других местах грузового отделения.

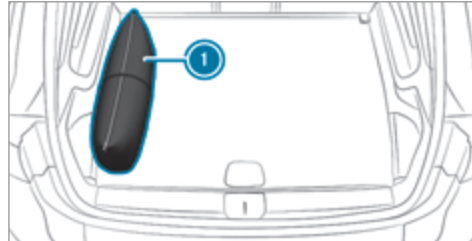

В сумке для инструмента находятся:

- Автомобильный домкрат
- Перчатки

- Ключ для крепления колес
- Центрирующие штифты
- Складной противооткатный упор
- Храповик для автомобильного домкрата

Подготовка автомобиля к замене колеса

Условия

- Автомобиль не находится на подъеме или уклоне.
- Автомобиль стоит на твердом, нескользком и ровном грунте.
- Необходимый комплект инструмента для замены колес доступен.

i Если Ваш автомобиль не оснащен комплектом инструмента для замены колес, то проинформируйтесь о подходящем инструменте в специализированной мастерской с квалифицированным персоналом.

▶ Задействуйте электрический стояночный тормоз вручную.

▶ Установите передние колеса в положение движения по прямой.

- ▶ **Автомобили с механической коробкой передач:** включите первую передачу или передачу заднего хода.
- ▶ **Автомобили с автоматической коробкой передач:** переключите коробку передач в положение **P**.
- ▶ Выключите двигатель.
- ▶ Убедитесь в том, что пуск двигателя невозможен.
- ▶ Подложите противооткатные башмаки или другие подходящие предметы спереди и сзади под колесо, расположенное диагонально по отношению к заменяемому колесу.
- ▶ При необходимости снимите декоративные колпаки / колпаки ступиц колес (→ стр. 360).
- ▶ Поднимите автомобиль (→ стр. 360).

Колпаки ступиц колес / декоративные колпаки: снятие и монтаж

Условия

- Автомобиль подготовлен к замене колеса (→ стр. 359).

Колпак ступицы колеса

У автомобилей со стальными колесными дисками колпак ступицы колеса покрывает болты крепления

колес. Перед вывинчиванием болтов крепления колес снимите колпак ступицы колеса.

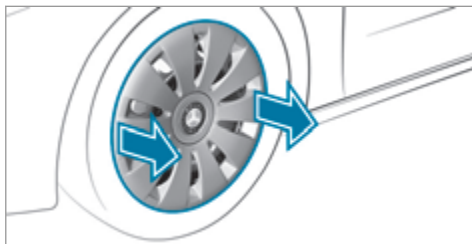

- ▶ **Снятие:** обеими руками осторожно возьмитесь за проемы колпака ступицы колеса и снимите колпак ступицы колеса.

Пластмассовый декоративный колпак

- ▶ **Снятие:** поверните центральную крышку декоративного колпака влево и снимите декоративный колпак.
- ▶ **Монтаж:** убедитесь в том, что центральная крышка декоративного колпака повернута влево.
- ▶ Установите декоративный колпак и поверните центральную крышку вправо до ощутимой и слышимой фиксации декоративного колпака.

Подъем автомобиля при замене колеса

Условия

- В автомобиле нет людей.
- Автомобиль готов к замене колеса (→ стр. 359).
- Демонтированы колпаки ступиц колес или декоративные колпаки (→ стр. 360).

Важные указания по использованию автомобильного домкрата:

- Используйте только автомобильные домкраты, одобренные компанией Mercedes-Benz.
- Автомобильный домкрат предназначен только для кратковременного подъема автомобиля и не предусмотрен для проведения работ по техническому обслуживанию под автомобилем.
- Опорная площадка для установки автомобильного домкрата должна быть ровной, твердой и нескользкой. На рыхлом грунте обязательно используйте большую по размеру, плоскую, прочную и нескользкую подкладку.
- Опора автомобильного домкрата должна находиться вертикально под опорной точкой для подъема домкрата.

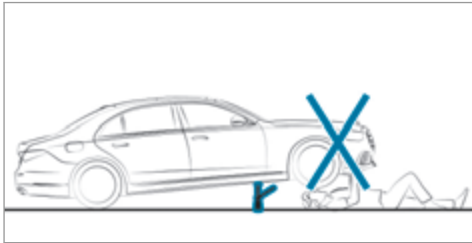
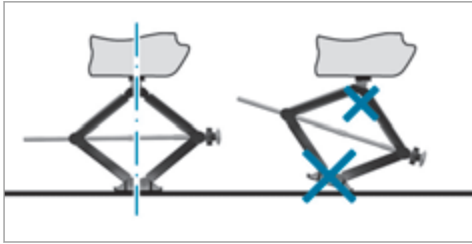

Правила поведения при поднятом автомобиле:

- Никогда не подставляйте ноги и не протягивайте руки под автомобиль.
- Никогда не ложитесь под автомобиль.

- Не запускайте двигатель и не отпускайте электрический стояночный тормоз.
- Не открывайте и не закрывайте двери или дверь багажного отделения.

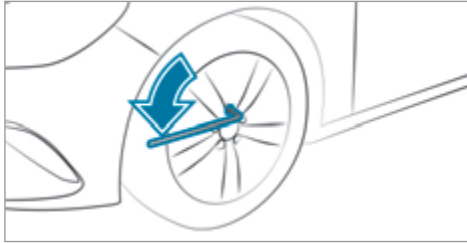

- ▶ Выкрутите болты крепления колеса, которое необходимо заменить, при помощи ключа для крепления колес примерно на один оборот. Не выкручивайте болты полностью.

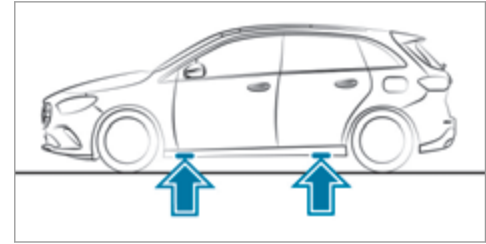

Расположение опорных точек для подъема домкратом

▲ ОСТОРОЖНО Опасность травмирования вследствие неправильной установки автомобильного домкрата

В случае неправильной установки автомобильного домкрата на соответствующую приемную точку на автомобиле возможно опрокидывание автомобильного домкрата при поднятом автомобиле.

- ▶ Устанавливайте автомобильный домкрат исключительно в соответствующей приемной точке на автомобиле. Опора автомобильного домкрата должна находиться вертикально под приемной точкой на автомобиле.

! **УКАЗАНИЕ** Повреждения автомобиля вследствие использования автомобильного домкрата

Если Вы не устанавливаете автомобильный домкрат в предусмотренных для этого приемных точках для автомобильного домкрата, то Вы можете повредить Ваш автомобиль.

▶ Устанавливайте автомобильный домкрат только в предусмотренных для этого приемных точках для автомобильного домкрата.

▶ Насадите трещотку из комплекта инструмента для замены колес на шестигранник автомобильного домкрата так, чтобы была видна надпись «AUF».

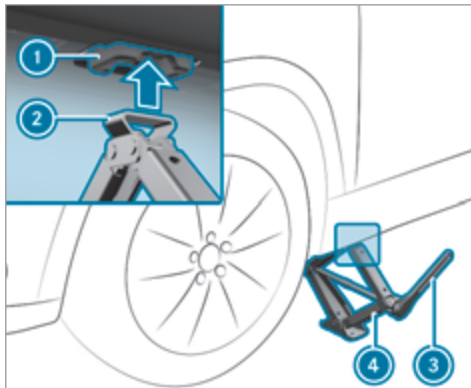

▶ Установите опорную поверхность (2) автомобильного домкрата (4) в опорной точке (1) для подъема домкратом.

i При полной утечке воздуха из шины может оказаться, что невозможно разместить автомобильный домкрат под приемной точкой (1). В этом случае разгрузите автомобиль.

▶ Вращайте трещотку (3) вправо до тех пор, пока опорная поверхность (2) автомобильного домкрата полностью не достигнет соответствующей

щей опорной точки (1) для подъема домкратом, а опорная площадка автомобильного домкрата не будет равномерно установлена на грунт.

▶ Вращайте трещотку (3) до отрыва шины от грунта максимально на 3 см.

▶ Отсоедините и снимите колесо (→ стр. 362).

Демонтаж колеса

Условия

- Автомобиль приподнят (→ стр. 360).

При замене колеса избегайте любого воздействия силы на тормозные диски, так как это может привести к понижению комфортабельности при торможении.

! **УКАЗАНИЕ** Повреждение резьбы вследствие загрязнения болтов крепления колес

▶ Не кладите болты крепления колес в песок или грязь.

▶ Полностью вывинтите самый верхний болт крепления колеса.

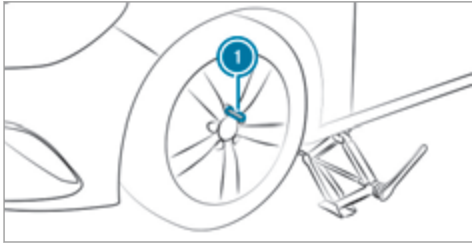

- ▶ Вместо вывинченного болта крепления колес ввинтите в резьбу центрирующий штифт ❶.
- ▶ Полностью вывинтите остальные болты крепления колес.
- ▶ Снимите колесо и при необходимости уберите на хранение в багажное отделение.
- ▶ Указания для демонтажа аварийного запасного колеса (→ стр. 364).

Монтаж нового колеса

Условия

- Колесо демонтировано (→ стр. 362).

⚠ ОСТОРОЖНО Опасность аварии вследствие отсоединения колеса

Вследствие смазанных маслом или консистентной смазкой болтов крепления колес, а также повреждения резьбы болтов крепления колес или ступиц колес болты крепления колес могут отсоединиться.-

Вследствие этого колесо может отсоединиться во время движения.

- ▶ Ни в коем случае не смазывайте болты крепления колес маслом или консистентной смазкой.
- ▶ При поврежденной резьбе немедленно свяжитесь со специализированной мастерской с квалифицированным персоналом.
- ▶ Произведите замену поврежденных болтов крепления колес или поврежденной резьбы ступицы колеса.
- ▶ Продолжать движение нельзя.

- ▶ Учитывайте указания по выбору шин (→ стр. 355).

Направление вращения шины с предписанным направлением вращения указано стрелкой на боко-

вине шины. При монтаже соблюдайте направление вращения колес.

- ▶ Насадите подлежащее монтажу колесо на центрирующий штифт и прижмите.
- ▶ Учитывайте указания для монтажа аварийного запасного колеса (→ стр. 364).

⚠ ОСТОРОЖНО Опасность травмирования при завинчивании болтов и гаек

Если Вы завинчиваете болты или гайки крепления колес при поднятом автомобиле, то автомобильный домкрат может опрокинуться.

- ▶ Завинчивайте болты или гайки крепления колес только при опущенном автомобиле.

- ▶ При этом учитывайте предупреждения и указания по технике безопасности, касающиеся темы "Замена колеса" (→ стр. 355).
- ▶ Из соображений безопасности используйте исключительно болты крепления колес, допущенные специально для автомобилей Mercedes-Benz и соответствующего колеса.
- ▶ Вкрутите болты крепления колёс и слегка затяните в указанной последовательности по крестообразной схеме.

- ▶ Вывинтите центрирующий штифт.
- ▶ Ввинтите последний болт крепления колеса и слегка затяните его.
- ▶ Опустите автомобиль (→ стр. 364).

Опускание автомобиля после замены колеса

Условия

- Новое колесо смонтировано (→ стр. 363).
- ▶ **Опускание автомобиля:** установите трещотку на шестигранник домкрата таким образом, чтобы была видна надпись "AB" и вращайте влево.

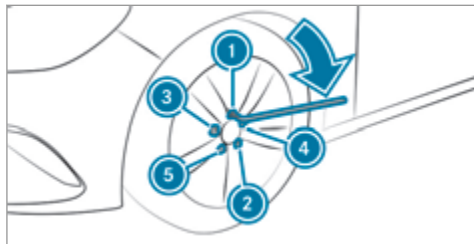

- ▶ Равномерно затяните болты крепления колес в указанной последовательности ① - ⑤ по крестообразной схеме сначала максимальным моментом 80 Нм.
- ▶ Затем равномерно затяните болты крепления колес в указанной последовательности ① - ⑤ по крестообразной схеме предписанным моментом затяжки 130 Нм .

⚠ ОСТОРОЖНО Опасность вследствие неправильного момента затяжки

Если Вы затягиваете болты крепления колес или гайки крепления колес не с предписанным моментом затяжки, то колеса могут отсоединиться.

- ▶ Убедитесь в том, что болты крепления колес или гайки крепления колес затянуты предписанным моментом затяжки.
- ▶ При необходимости обратитесь в специализированную мастерскую с квалифицированным персоналом и не перемещайте автомобиль.
- ▶ Проверьте давление воздуха в шине нового смонтированного колеса и при необходимости откорректируйте.

ⓘ Нижеприведенные указания не относятся к случаю, когда новое колесо является временным аварийным колесом.

- ▶ **Автомобили с сигнализацией падения давления воздуха в шинах:** повторно включите сигнализацию падения давления воздуха в шинах (→ стр. 354).
- ▶ **Автомобили с системой контроля давления в шинах:** повторно включите систему контроля давления воздуха в шинах (→ стр. 353).

Аварийное запасное колесо

Указания, касающиеся аварийного запасного колеса

⚠ ОСТОРОЖНО Опасность аварии вследствие неправильных габаритов колес и шин

Габариты колеса и шины, а также тип шины аварийного или запасного колеса и заменяемого колеса могут различаться. Аварийное или запасное колесо может значительно ухудшить ходовые качества автомобиля.

Во избежание риска соблюдайте следующие указания:

- ▶ Осторожно продолжайте движение.
- ▶ Ни в коем случае не устанавливайте на автомобиле более одного аварийного или запасного колеса, отличающегося от заменяемого колеса.
- ▶ Используйте аварийное или запасное колесо только кратковременно.
- ▶ Не выключайте систему ESP®.
- ▶ Произведите замену аварийного или запасного колеса с отличающимися габаритами в следующей специализированной мастерской с квалифицированным персоналом. Обязательно соблюдайте правильные габариты колес и шин, а также тип шин.

- ⓘ Ненакачанное аварийное запасное колесо зафиксировано в специальном чехле аварийного запасного колеса в багажном отделении на регулируемом полу грузового отделения в нижнем положении.

Учитывайте указания для демонтажа аварийного запасного колеса:

- Прежде чем убрать на хранение аварийное запасное колесо убедитесь в том, что воздух полностью спущен из шины.

При необходимости спустите воздух.

- **Выпускание воздуха из шины:** снимите колпачок вентиля шины.
- Вдавите в вентиль острый металлический предмет, например, штифт.
- Навинтите колпачок вентиля на вентиль.
- ⓘ **Автомобили с регулируемым полом багажного отделения:** Спущенное аварийное запасное колесо всегда убирайте в самое нижнее положение на регулируемом полу багажного отделения.

Учитывайте указания для монтажа аварийного запасного колеса:

- Проконтролируйте давление воздуха в шине установленного аварийного запасного колеса. При необходимости адаптируйте его.
- Максимально допустимая скорость движения с установленным аварийным запасным колесом составляет 80 км/ч.
- Не монтируйте цепи противоскольжения на аварийное запасное колесо.
- Вне зависимости от степени износа производите замену аварийного запасного колеса не реже чем каждые шесть лет.

- ⓘ **Автомобили с сигнализацией падения давления воздуха в шинах:** при установленном аварийном запасном колесе надежное функционирование сигнализации падения давления воздуха в шинах не обеспечено. Производите перезапуск сигнализации падения давления воздуха в шинах только после замены аварийного запасного колеса новым колесом.

Автомобили с системой контроля давления воздуха в шинах: при установленном аварийном запасном колесе надежное функционирование сигнализации падения давления воздуха в шинах не обеспечено. Давление воздуха в шине снятого колеса может индцироваться еще в течение нескольких минут. Производите перезапуск сигнализации падения давления воздуха в шинах только после замены аварийного запасного колеса новым колесом.

Также обязательно учитывайте следующие главы, связанные с данной темой:

- Указания, касающиеся давления воздуха в шинах (→ стр. 350)
- Таблица давления воздуха в шинах (→ стр. 351)
- Указания по монтажу шин (→ стр. 355)

Накачивание аварийного запасного колеса

! **УКАЗАНИЕ** Перегрев из-за слишком долгой работы компрессора для накачивания шин

▶ Компрессор для накачивания шин не может непрерывно работать более десяти минут.

Условия

Соблюдайте указания изготовителя по технике безопасности, приведенные на наклейке аварийного запасного колеса и на компрессоре для накачивания шин.

▶ Отсоедините наклейку с надписью 80 км/ч от корпуса компрессора для накачивания шин и наклейте на комбинацию приборов в поле зрения водителя.

▶ Возьмите компрессор для накачивания шин из дополнительного отсека под полом багажного отделения. (→ стр. 329)

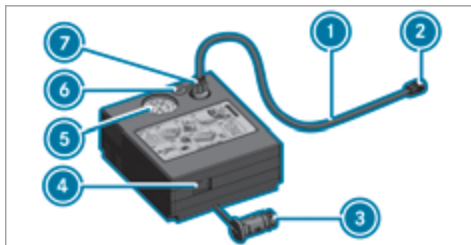

▶ Извлеките наполняющий шланг ① и штекер ③ из корпуса компрессора для накачивания шин.

▶ Вставьте штекер ⑦ наполняющего шланга ① в штуцер компрессора для накачивания шин и затем поверните настолько, чтобы штекер ⑦ зафиксировался.

▶ Отвинтите колпачок от вентиля аварийного запасного колеса.

▶ Закрутите накидную гайку ② наполняющего шланга ① на клапане .

▶ Убедитесь в том, что включатель и выключатель ④ компрессора для накачивания шин находится в положении 0.

▶ Вставьте штекер ③ в гнездо электропитания в Вашем автомобиле.

- Гнездо электропитания прикуривателя
- Гнездо электропитания на 12 В: (→ стр. 127)
- Следуйте указаниям для прикуривателя в электронном руководстве по эксплуатации
- Следуйте указаниям для гнезд электропитания: (→ стр. 127)

▶ Для включения электропитания один раз нажмите на кнопку пуска/остановки двигателя Start-Stop. (→ стр. 159)

▶ Нажмите включатель и выключатель ④ на компрессоре для накачивания шин в положение 1. Компрессор для накачивания шин включен. Происходит накачивание шины. Манометр ⑤ показывает давление воздуха в шине.

▶ Накачайте колесо до предписанного значения давления воздуха в шинах.

ⓘ Предписанное давление воздуха в шине указано на наклейке аварийного запасного колеса.

▶ Если предписанное давление воздуха в шинах достигнуто, нажмите включатель и выключатель ④ на компрессоре для накачивания шин в положение 0. Компрессор для накачивания шин выключен.

- ▶ Для выключения электропитания нажмите на кнопку пуска/остановки двигателя Start-Stop.
- ▶ Если давление воздуха в шине выше, чем предписано, нажимайте на спускную кнопку ⑥ до установки предписанного давления воздуха.
- ▶ Открутите накидную гайку ② наполняющего шланга ① от вентиля.
- ▶ Прикрутите колпачок обратно на вентиль аварийного запасного колеса.
- ▶ Наполняющий шланг ① и штекер ③ уберите на хранение в нижнюю часть корпуса компрессора.
- ▶ Компрессор для накачивания шин уберите на хранение в автомобиль.

Информация о технических характеристиках

! **УКАЗАНИЕ** Гибридный автомобиль с возможностью зарядки от внешней электросети

▶ Соблюдайте указания в руководстве по эксплуатации дополнительного оборудования. В противном случае Вы можете не распознать опасность.

Технические характеристики определены согласно действующим директивам ЕС. Указанные данные действительны только для автомобилей в серийной комплектации. Дополнительную информацию можно получить на авторизованной СТОА Mercedes-Benz.

Только в исполнении для определенных стран: характеристики конкретного автомобиля можно найти в сертификате соответствия (CERTIFICATE OF CONFORMITY). Данные документы поставляются вместе с автомобилем.

Электронное оборудование автомобиля

Указания по работе с электронным оборудованием двигателя

! **УКАЗАНИЕ** Преждевременный износ из-за неквалифицированного техобслуживания

Неквалифицированное техобслуживание может привести к ускоренному износу деталей автомобиля и отмене разрешения на эксплуатацию автомобиля.

▶ Техобслуживание электронного оборудования двигателя и относящихся к нему деталей необходимо производить только в специализированной мастерской с квалифицированным персоналом.

Радиостанции

Указания по установке радиостанций

! **ОСТОРОЖНО** Опасность возникновения аварии при неквалифицированной работе с радиостанциями

При неквалифицированном управлении или дооборудовании радиостанциями электромаг-

нитное излучение может создать помехи для работы электронного оборудования автомобиля и поставить под угрозу его эксплуатационную безопасность.

▶ Работы с электрооборудованием и электронными устройствами всегда должны проводиться в специализированной мастерской с квалифицированным персоналом.

! **ОСТОРОЖНО** Опасность аварии вследствие ненадлежащей эксплуатации радиостанций

Вследствие ненадлежащей эксплуатации радиостанций в автомобиле их электромагнитное излучение может создать помехи для работы электронного оборудования автомобиля. Это может произойти, в частности, в следующих случаях:

- Если радиостанция не подключена к наружной антенне.
- Если наружная антенна установлена неправильно или имеет высокий уровень фонового излучения.

Вследствие этого эксплуатационная надежность автомобиля может находиться под угрозой.

- ▶ Проверьте наружную антенну с низким уровнем фонового излучения в специализированной мастерской с квалифицированным персоналом.
- ▶ При эксплуатации в автомобиле всегда подключайте радиостанции к наружной антенне с низким уровнем фонового излучения.

! **УКАЗАНИЕ** Аннулирование разрешения на эксплуатацию при несоблюдении предписаний по установке и использованию

Несоблюдение условий установки и использования радиостанций может привести к аннулированию разрешения на эксплуатацию.

- ▶ Используйте только разрешенные диапазоны частот.
- ▶ Соблюдайте указания по максимально допустимой выходной мощности в этих диапазонах частот.
- ▶ Установка антенны должна производиться только в разрешенных для этого местах.

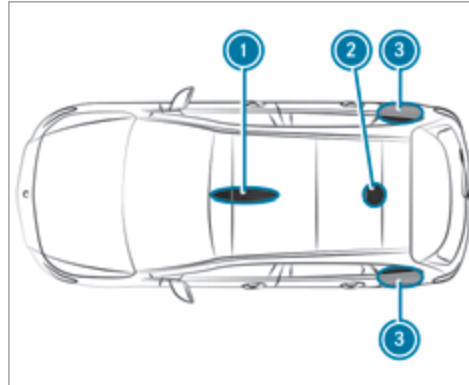

- ① Передняя часть крыши
- ② Задняя часть крыши
- ③ Задние крылья

В автомобилях с панорамной крышей со сдвижным люком установка антенны в передней и задней частях крыши запрещена.

Установку антенны на задних крыльях рекомендуется производить со стороны водителя.

При дооборудовании автомобилей радиостанциями соблюдайте предписания технической Директивы ISO/TS 21609 (Road Vehicles – EMC guidelines for installation of aftermarket radio frequency transmitting equipment / Транспорт дорожный. Руководящие указания по электромагнитной совместимости к послепродажной установке радиопередающей аппаратуры). При установке навесных деталей соблюдайте соответствующие законодательные положения.

Если автомобиль оснащен подготовкой под установку радиостанции, используйте предусмотренные в ней разъемы для подключения источника электропитания и антенны. При установке обратите внимание на указания в руководствах по эксплуатации дополнительного оборудования от изготовителя.

Мощность передатчиков радиостанций

Максимальная мощность передатчика (пиковая мощность) в основании антенны не должна превышать значений, приведенных в следующей таблице.

Диапазон частот и максимальная мощность передатчика

Диапазон частот	Максимальная мощность передатчика
Короткие волны 3–54 МГц	100 Вт
Диапазон 4 м 74–88 МГц	30 Вт
Диапазон 2 м 144–174 МГц	50 Вт
Наземная система транкинговой радиосвязи (Terrestrial Trunked Radio – TETRA) 380–460 МГц	10 Вт
Диапазон 70 см 420–450 МГц	35 Вт
Мобильная связь (2G / 3G / 4G)	10 Вт

Без ограничений в автомобиле могут использоваться:

- Радиостанции с максимальной мощностью передатчика до 100 мВт
- Радиочастотные передатчики с рабочей частотой в диапазоне 380–410 МГц и максимальной мощностью передачи до 2 Вт (TETRA)
- Мобильные телефоны (2G / 3G / 4G)

Для следующих диапазонов частот не существует никаких ограничений относительно места расположения наружной антенны автомобиля:

- Наземная система транкинговой радиосвязи (Terrestrial Trunked Radio – TETRA)
- Диапазон 70 см
- 2G / 3G / 4G

Обозначения мелких деталей в соответствии с регламентом радиосвязи

Информацию от изготовителя о компонентах системы радиосвязи автомобиля можно найти по ключевой фразе «Обозначения в соответствии с регламентом радиосвязи» в электронном руководстве по эксплуатации в автомобиле, Интернете и приложении.

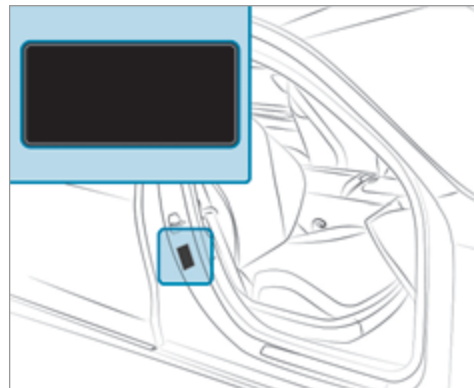
Обзор заводской таблички автомобиля, номера VIN и номера двигателя**Заводская табличка автомобиля**

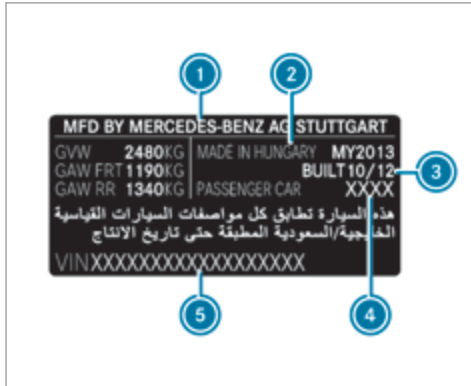

Заводская табличка автомобиля (пример: для Кувейта)

- ① Автопроизводитель
- ② Место производства
- ③ Дата выпуска
- ④ Тип автомобиля
- ⑤ Идентификационный номер автомобиля (VIN)

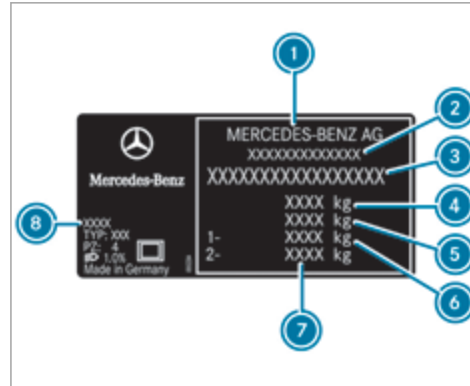

Заводская табличка автомобиля (пример: для всех остальных стран)

- ① Автопроизводитель
- ② Номер разрешения на эксплуатацию в ЕС (только для определенных стран)
- ③ VIN (идентификационный номер автомобиля)
- ④ Допустимая полная масса (кг)
- ⑤ Допустимая полная масса автопоезда (кг) (только для определенных стран)
- ⑥ Допустимая нагрузка на передний мост (кг)

- ⑦ Допустимая нагрузка на задний мост (кг)
- ⑧ Код лакокрасочного покрытия
- i Данные, приведенные на рисунке, даны в качестве примера.

Номер VIN и номер двигателя

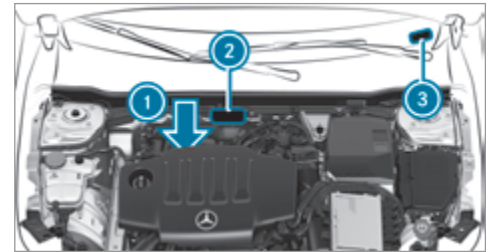

- ① Номер двигателя, выбитый на блоке цилиндров
- ② Номер VIN (идентификационный номер автомобиля), выбитый на поперечине
- ③ Номер VIN (идентификационный номер автомобиля) в виде наклейки у нижнего края лобового стекла

Номер VIN в виде наклейки внизу лобового стекла
③ доступен только для определенных стран. Под-

робную информацию можно получить в специализированной мастерской с квалифицированным персоналом.

Эксплуатационные материалы

Указания по эксплуатационным материалам

⚠ ОСТОРОЖНО Опасность травмирования вредными для здоровья эксплуатационными материалами

Эксплуатационные материалы могут быть ядовитыми и вредными для здоровья.

- ▶ При использовании, хранении и утилизации эксплуатационных материалов необходимо учитывать информацию на оригинальных емкостях.
- ▶ Эксплуатационные материалы должны храниться в закрытых оригинальных емкостях.
- ▶ Не допускайте детей до эксплуатационных материалов.



УКАЗАНИЕ ПО ЗАЩИТЕ ОКРУЖАЮЩЕЙ СРЕДЫ Загрязнение окружающей среды вследствие утилизации эксплуатационных материалов не в соответствии с требованиями охраны окружающей среды

Эксплуатационными материалами являются:

- топливо,
- присадки для нейтрализации ОГ, например AdBlue[®],
- смазочные материалы.

При неправильной утилизации эксплуатационных материалов может быть нанесен существенный вред окружающей среде.

- ▶ Утилизируйте эксплуатационные материалы в соответствии с нормами охраны окружающей среды.

К эксплуатационным материалам относятся:

- топливо
- денитрификатор AdBlue[®] для нейтрализации ОГ
- смазочные материалы
- охлаждающая жидкость
- тормозная жидкость

- стеклоомывающая жидкость
- хладагент системы отопления, вентиляции и кондиционирования

Используйте только продукты, одобренные компанией Mercedes-Benz. Гарантия Mercedes-Benz и льготное постгарантийное обслуживание не распространяются на повреждения, вызванные использованием продуктов, не одобренных компанией Mercedes-Benz.

Эксплуатационные материалы, одобренные компанией Mercedes-Benz, можно идентифицировать по следующим надписям на емкостях:

- MB-Freigabe (например, MB-Freigabe 229.51)
- MB-Approval (например, MB-Approval 229.51)

Дополнительная информация по одобренным эксплуатационным материалам:

- в предписаниях Mercedes-Benz по эксплуатационным материалам с указанием обозначения спецификации
 - на веб-сайте <https://bevo.mercedes-benz.com>
 - в приложении Mercedes-Benz BeVo
- в специализированной мастерской с квалифицированным персоналом

⚠ ОСТОРОЖНО Опасность пожара- и взрыва топлива

Топливо легко воспламеняется.

- ▶ Не допускайте воздействия огня и прямого света, курения и образования искр.
- ▶ Перед заправкой выключите зажигание и автономный отопитель (если имеется) и не включайте их до завершения заправки.

⚠ ОСТОРОЖНО Опасность травмирования топливом

Топливо токсично и вредно для здоровья.

- ▶ Не допускайте попадания топлива на кожу, в глаза или на одежду, а также его проглатывания.
- ▶ Не вдыхайте топливные пары.
- ▶ Не допускайте детей к топливу.
- ▶ В процессе заправки двери и окна должны быть закрыты.

Если Вы или другие люди имели контакт с топливом, соблюдайте следующие пункты:

- ▶ Немедленно тщательно смойте топливо с кожи водой и мылом.
- ▶ Если топливо попало в глаза, незамедлительно промойте глаза большим количеством чистой воды. Срочно обратитесь за медицинской помощью.
- ▶ При проглатывании топлива незамедлительно обратитесь за медицинской помощью. Не вызывайте рвоту.
- ▶ Немедленно смените загрязненную топливом одежду.

Автомобили, работающие на нескольких видах топлива, можно заправлять следующим топливом:

- неэтилированный бензин «Супер»
- топливо E85
- смесь топлива E85 и неэтилированного бензина «Супер»

Автомобили, работающие на нескольких видах топлива, можно узнать по наклейке **Ethanol up to E85** на внутренней стороне откидной крышки заправочного люка.

Допустимые виды топлива для заправки Вашего автомобиля в зависимости от страны могут отличаться от данных, указанных в руководстве по

эксплуатации. Разрешенные для Вашего автомобиля виды топлива приведены на информационной табличке на внутренней стороне откидной крышки заправочного люка.

Топливо

Указания по качеству топлива для автомобилей с бензиновым двигателем

Соблюдайте указания по эксплуатационным материалам (→ стр. 372).

! УКАЗАНИЕ Повреждение вследствие использования неправильного топлива

Даже небольшое количество неправильного топлива может привести к повреждению топливной системы, двигателя и системы нейтрализации ОГ.

- ▶ Заправляйте автомобиль только неэтилированным бессернистым топливом для бензинового двигателя, соответствующим европейскому стандарту EN 228, или аналогичным топливом.

Топливо этой спецификации может содержать до 10 об. % этанола. Для Вашего автомобиля подходит топливо E10.

▶ Другие совместимые виды топлива указаны на информационной табличке с внутренней стороны откидной крышки заправочного люка .

Ни в коем случае не заправляйте автомобиль следующими видами топлива:

- дизельным топливом;
- обычным бензином с ИОЧ менее 91;
- бензин с содержанием более 3 об. % метанола, например М15, М30;
- бензином с металлосодержащими присадками.

Если Вы по ошибке заправили автомобиль неправильным топливом:

- ▶ Не включайте зажигание.
- ▶ Обратитесь в специализированную мастерскую с квалифицированным персоналом.

Для Вашего автомобиля действуют следующие коды совместимости топлива:



- ① Для бензина с максимальным содержанием этанола 5 об. %
- ② Для бензина с максимальным содержанием этанола 10 об. %

В соответствии с Европейским стандартом EN 16942 коды совместимости топлива указаны в автомобиле на информационной табличке с внутренней стороны откидной крышки заправочного люка или на подводящих для Вашего автомобиля топливораздаточных колонках или заправочных пистолетах по всей Европе.

Недостаточно низкое содержание серы в имеющемся топливе может привести к появлению запаха. Рекомендованное октановое число для Вашего автомобиля указано на информационной табличке с

внутренней стороны откидной крышки заправочного люка.

При отсутствии возможности заправки топливом рекомендуемого качества также разрешается временно заправлять автомобиль обычным неэтилированным бензином с ИОЧ 91. Однако в этом случае мощность двигателя может уменьшиться, а расход топлива – увеличиться.

Ни в коем случае не заправляйте автомобиль бензином с еще более низким ИОЧ.

Дополнительную информацию о топливе можно получить на автозаправочной станции или в специализированной мастерской с квалифицированным персоналом.

Указания по присадкам в бензине

Учитывайте указания по эксплуатационным материалам (→ стр. 372).

! **УКАЗАНИЕ** Повреждение в результате использования неподходящих присадок

Уже небольшие количества неподходящей присадки могут привести к нарушению их функций.

- ▶ Примешивайте к топливу только рекомендованные "Мерседес-Бенц" очистительные присадки.

Mercedes-Benz рекомендует использовать марочное топливо с присадками.

В некоторых странах имеющееся в продаже топливо может содержать недостаточное количество присадок. Использование низкокачественного топлива может привести к образованию отложений в системе впрыска топлива. В этом случае по согласованию с авторизованной СТОА Mercedes-Benz нужно добавить в топливо чистящую присадку, рекомендованную компанией Mercedes-Benz. Учитывайте приведенные на канистре указания и соотношение компонентов смеси.

Указания по качеству топлива для автомобилей с дизельным двигателем

Общие указания

Соблюдайте указания по эксплуатационным материалам (→ стр. 372).

⚠ ОСТОРОЖНО Опасность пожара вследствие смешивания разных видов топлива

При смешивании дизельного топлива с бензином точка воспламенения смеси топлива ниже точки воспламенения чистого дизельного топлива.

- ▶ Никогда не заправляйте бензином автомобили с дизельным двигателем.
- ▶ Ни в коем случае не подмешивайте бензин к дизельному топливу.

! **УКАЗАНИЕ** Повреждения вследствие использования ненадлежащего топлива

Даже небольшое количество ненадлежащего топлива может привести к повреждениям системы питания, двигателя и системы нейтрализации ОГ.

- ▶ Заправляйте автомобиль только бессернистым дизельным топливом, отвечающим европейскому стандарту EN 590, или аналогичным топливом.
В странах, где отсутствует бессерное дизельное топливо, заправляйтесь только низкосернистым дизельным топливом с содержанием серы менее 50 мг.
- ▶ **Автомобили без сажевого фильтра:** заправляйте только дизельным топливом с содержанием серы менее 500 мг.

Никогда не заправляйте автомобиль следующими видами топлива:

- бензин
- судовое дизельное топливо
- топливо для котельных
- чистый биодизель или растительное масло
- керосин или авиакеросин

Если Вы непреднамеренно заправили автомобиль ненадлежащим топливом:

- ▶ Не включайте зажигание.
- ▶ Обратитесь в специализированную мастерскую с квалифицированным персоналом.

Для Вашего автомобиля действует следующий код совместимости топлива:



- 1 Для дизельного топлива максимум с 7 об. % биодизеля (метилэфир жирной кислоты)

В соответствии с Европейским Стандартом EN 16942 код совместимости топлива можно найти в следующих местах:

- в автомобиле на указательной табличке с внутренней стороны откидной крышки заправочного люка (→ стр. 177),
- на топливораздаточных колонках и заправочных пистолетах, подходящих для Вашего автомобиля (по всей Европе).

Указания, касающиеся низкой температуры наружного воздуха

К началу зимнего периода максимально полностью заправьте свой автомобиль зимним сортом дизельного топлива.

Перед переходом на зимний сорт дизельного топлива топливный бак должен быть максимально пустым. При первой заправке зимним сортом дизельного топлива уровень топлива в топливном баке должен быть низким, например соответствовать минимальному резерву. При следующей заправке топливом топливный бак снова можно заправлять как обычно.

Дополнительную информацию о топливе можно получить на автозаправочной станции или в специализированной мастерской с квалифицированным персоналом.

Объем топливного бака и резервный запас топлива

В зависимости от комплектации общий объем топливного бака может варьироваться.

Топливный бак, общий объем и резервный запас

Модель	Общий объем
B 200 4MATIC B 220 d 4MATIC B 250 4MATIC	51,0 л
B 220 d B 250	43,0 л или 51,0 л
Все остальные модели	43,0 л
Модель	Из них резервный запас
Все модели	5,0 л

AdBlue® (только автомобили с дизельным двигателем)

Указания по AdBlue®

Учитывайте указания по эксплуатационным материалам (→ стр. 372).

AdBlue® – это растворимая в воде жидкость для нейтрализации оксидов азота в ОГ дизельных двигателей.

Эксплуатация автомобиля с использованием присадки AdBlue[®], не соответствующей предписаниям настоящего руководства по эксплуатации, или без нее может противоречить закону, а в некоторых странах караться штрафом.

! **УКАЗАНИЕ** Неисправности вследствие разбавления восстановителя AdBlue[®] или добавления присадок в восстановитель AdBlue[®]

Функционирование системы нейтрализации оксидов азота в ОГ может быть ограничено вследствие использования непригодного агента для удаления оксидов азота.

- ▶ Используйте только восстановитель AdBlue[®], отвечающий стандарту ISO 22241.
- ▶ Не разбавляйте восстановитель AdBlue[®] водой.
- ▶ Не добавляйте присадки в восстановитель AdBlue[®].

! **УКАЗАНИЕ** Повреждения и неисправности вследствие загрязнения AdBlue[®]

Последствия загрязнения AdBlue[®]:

- повышенные значения токсичности ОГ,
- повреждения катализатора,
- нарушения работы системы нейтрализации оксидов азота в ОГ.

▶ Не допускайте загрязнения AdBlue[®].

Остатки AdBlue[®] через некоторое время кристаллизуются и загрязняют соответствующие поверхности. Как можно скорее очистите водой загрязненные поверхности.

При открывании бака AdBlue[®] возможно выделение незначительного количества аммиачных паров. Не вдыхайте выделяющиеся аммиачные пары. Производите заправку бака AdBlue[®] только в хорошо вентилируемых помещениях.

Заправочный объем и расход AdBlue[®]

Модель	Общий объем
Все модели	23,8 л

Расход AdBlue[®]

Средний расход AdBlue[®] составляет от 1 до 5 % от расхода топлива. Расход AdBlue[®], как и расход топлива, сильно зависит от стиля вождения и условий эксплуатации. Поэтому фактические значения расхода при повседневной эксплуатации Вашего автомобиля могут отличаться от указанных средних значений расхода. Вследствие этого также варьируется частота дозаправки AdBlue[®]. Перед поездками за пределы Европейского союза обратитесь в специализированную мастерскую с квалифицированным персоналом для проверки запаса AdBlue[®]. При длительном пребывании за пределами Европейского союза свяжитесь со специализированной мастерской с квалифицированным персоналом.

AdBlue[®], уровень заполнения и запас хода

Индикацию уровня заполнения и запаса хода AdBlue[®] можно активировать при помощи бортового компьютера. Отображаемый запас хода AdBlue[®] в значительной степени зависит от стиля вождения и условий эксплуатации. Поэтому фактический запас хода может отличаться от отображаемого на бортовом компьютере. Содержащиеся в руководстве по эксплуатации данные о резервном запасе при первом предупреждении на дисплее и по минимальному объему долива при пустом топливном баке

также следует рассматривать как ориентировочные показатели.

Моторное масло

Указания по моторному маслу

Учитывайте указания по эксплуатационным материалам (→ стр. 372).



! **УКАЗАНИЕ** Повреждения двигателя вследствие использования неправильного масляного фильтра, неправильного масла или присадок

▶ Используйте только масло и масляный фильтр со спецификациями, необходимыми именно для предписанных интерва-

лов ТО, а не с какими-либо другими спецификациями.

- ▶ Не вносите изменений в моторное масло или масляный фильтр с целью достижения более длительных интервалов замены, чем предписанные.
- ▶ Не используйте присадки.
- ▶ Производите замену моторного масла в предусмотренный срок.

Mercedes-Benz рекомендует производить замену масла в специализированной мастерской с квалифицированным персоналом.

Используйте только моторные масла, одобренные компанией Mercedes-Benz.

Бензиновые двигатели: для определенных стран предусмотрена возможность использования других моторных масел в сочетании с сокращенной периодичностью проведения техобслуживания.

i Дополнительную информацию о других моторных маслах можно получить в специализированной мастерской с квалифицированным персоналом.

Качество и заправочный объем моторного масла

Бензиновые двигатели	MB-Freigabe или MB-Approval
В 160 В 180, механическая коробка передач В 200, механическая коробка передач	229.51, 229.52, 229.61, 229.71*, 229.72
Все остальные модели	229.51, 229.52, 229.61, 229.71*
Дизельные двигатели	MB-Freigabe или MB-Approval
Все модели	229.52, 229.61, 229.71*, 229.72

* рекомендовано для достижения максимально низкого расхода топлива (соответственно самый низкий класс вязкости SAE; учитывайте возможные ограничения для разрешенных к применению классов вязкости SAE)

Для достижения максимально низкого расхода топлива рекомендуется использовать соответствующим образом отмеченные в таблице спецификации моторных масел соответственно самому низкому классу вязкости SAE. При этом необходимо учитывать возможные ограничения для разрешенных к применению классов вязкости SAE.

- ❗ Если приведенные в таблице моторные масла недоступны, разрешается однократно долить не более 1,0 л моторных масел следующих видов.

Виды моторных масел для однократного долива только в исключительном случае:

- **Автомобили с бензиновым двигателем:** MB-Freigabe или MB-Approval 229.31 или ACEA C3
- **Автомобили с дизельным двигателем:** ACEA C3

Заправочный объем моторного масла

Модель	Заправочный объем
V 160	5,1 л
V 180, (механическая и автоматическая коробка передач)	
V 200, (механическая и автоматическая коробка передач)	
V 200 4MATIC	
V 250	5,5 л
V 250 4MATIC	
Все остальные модели	6,8 л

Приведенные значения заправочного объема относятся к замене масла с одновременной заменой масляного фильтра.

Указания, касающиеся тормозной жидкости

Учитывайте указания по эксплуатационным материалам (→ стр. 372).

⚠ ОСТОРОЖНО Опасность аварии вследствие образования пузырей газа в тормозной системе

Тормозная жидкость постоянно впитывает влагу из окружающего воздуха. Вследствие этого точка кипения тормозной жидкости понижается. Если точка кипения занижена, то при высоких нагрузках на тормоза в тормозной системе могут образоваться пузыри пара.

Это отрицательно влияет на эффективность торможения.

- ▶ Производите замену тормозной жидкости в предусмотренный срок.

Регулярную производите замену тормозной жидкости в специализированной мастерской с квалифицированным персоналом.

Используйте только допущенную Mercedes-Benz тормозную жидкость согласно MB-Freigabe или MB-Approval 331.0.

Охлаждающая жидкость

Указания по охлаждающей жидкости

Учитывайте указания по эксплуатационным материалам (→ стр. 372).

⚠ ОСТОРОЖНО Опасность пожара - и травмирования вследствие неправильного обращения с антифризом

При попадании антифриза на горячие конструкционные элементы в моторном отсеке антифриз может загореться.

- ▶ Перед доливкой антифриза дайте двигателю остыть.
- ▶ Следите за тем, чтобы антифриз не проливался мимо горловины.
- ▶ Перед пуском двигателя тщательно очистите конструкционные элементы, загрязненные антифризом.

! УКАЗАНИЕ Повреждение вследствие использования неправильной охлаждающей жидкости

- ▶ Используйте только предварительно смешанную охлаждающую жидкость с требуемым уровнем защиты от замерзания.

Информацию об охлаждающей жидкости можно получить в следующих местах:

- в предписаниях Mercedes-Benz по эксплуатационным материалам 310.1
 - на веб-сайте <https://bevo.mercedes-benz.com>
 - в приложении Mercedes-Benz BeVo
- в специализированной мастерской с квалифицированным персоналом

! УКАЗАНИЕ Перегрев при высокой температуре наружного воздуха

При использовании неподходящей охлаждающей жидкости система охлаждения двигателя при высокой температуре наружного воздуха недостаточно защищена от перегрева и коррозии.

- ▶ Всегда используйте охлаждающую жидкость, одобренную компанией Mercedes-Benz.
- ▶ Соблюдайте указания в предписаниях Mercedes-Benz по эксплуатационным материалам 310.1.

Регулярно проводите замену охлаждающей жидкости в специализированной мастерской с квалифицированным персоналом.

Доля концентрата антифриза в системе охлаждения двигателя:

- минимум 50 % (защита от замерзания приблизительно до -37°C)
- максимум 55 % (защита от замерзания до -45°C)

Указания по стеклоомывающей жидкости

Учитывайте указания по эксплуатационным материалам (→ стр. 372).

⚠ ОСТОРОЖНО Опасность пожара- и травмирования из-за концентрата стеклоомывающего средства

Концентрат стеклоомывающего средства легко воспламеняется. При попадании на горячие детали двигателя или выпускной системы он может воспламениться.

- ▶ Убедитесь, что концентрат стеклоомывающего средства не проливается мимо наливной горловины.

! **УКАЗАНИЕ** Повреждение наружного освещения из-за использования неподходящего стеклоомывающего средства

Неподходящее стеклоомывающее средство может повредить пластиковую поверхность элементов наружного освещения.

▶ Используйте только подходящее для пластиковых поверхностей стеклоомывающее средство, например MB SummerFit или MB WinterFit.

! **УКАЗАНИЕ** Засорение форсунок омывателя из-за смешивания стеклоомывающих средств

▶ Не смешивайте стеклоомывающие средства MB SummerFit и MB WinterFit с другими стеклоомывающими средствами.

Не используйте дистиллированную или деионизированную воду, так как в противном случае датчик уровня может сработать ошибочно.

Рекомендованная стеклоомывающая жидкость:

- При температуре выше точки замерзания: например, MB SummerFit
- При температуре ниже точки замерзания: например, MB WinterFit

Правильное соотношение компонентов смеси указано на емкости с антифризом.

Смешивайте воду со стеклоомывающей жидкостью круглый год.

Паспортные данные автомобиля

Габаритные размеры автомобиля

Указанные значения высоты могут изменяться в зависимости от следующих факторов:

- Шины
- Загрузка автомобиля
- Состояние ходовой части
- Опции

Внешняя и внутренняя высоты подъема

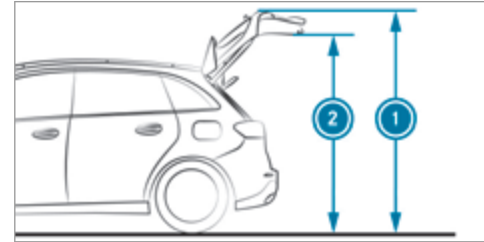

Модель	1 Внешняя высота подъема	2 Внутренняя высота подъема
B 220 d B 220 d 4MATIC B 250 B 250 4MATIC	2070 мм	1889 мм
Все остальные модели	2065 мм	1884 мм

Габаритные размеры автомобиля

Все модели	
Длина автомобиля	4419 мм
Ширина автомобиля с учетом наружных зеркал заднего вида	2020 мм
Ширина автомобиля без учета наружных зеркал заднего вида	1796 мм
Колесная база	2729 мм

Высота автомобиля

Модель	Высота автомобиля
B 220 d	1567 мм
B 220 d 4MATIC	
B 250	
B 250 4MATIC	1562 мм
Все остальные модели	

Значения массы и нагрузки

В отношении приведенных данных автомобиля учитывайте следующие указания:

- Использование опций приводит к увеличению снаряженной массы и уменьшению полезной нагрузки.
- Данные о массе конкретного автомобиля приведены на заводской табличке автомобиля (→ стр. 370).

Модель	Максимальная нагрузка на крышу
Все модели	75 кг

Высоковольтная АКБ

Некоторые значения не указаны ввиду их отсутствия на момент подписания в печать.

B 250 e	
Тип	Литий-ионная
Энергоемкость (брутто)	15,6 кВт·ч

B 250 e

Запас хода только на электротяге	
Время зарядки – режим 4 при мощности зарядки приблизительно 22 кВт	около 25 мин
Время зарядки – режим 3 при мощности зарядки 7,4 кВт	около 1 ч 45 мин
Время зарядки – режим 3 при мощности зарядки 3,7 кВт	около 3 ч 15 мин
Время зарядки – режим 2 при мощности зарядки 2,3 кВт	около 5 ч 30 мин
Время зарядки – режим 2 при мощности зарядки 1,8 кВт	около 7 ч 30 мин

Время зарядки в режимах 2 и 3 действительно для зарядки переменным током с 10 % до 100 % полезной емкости аккумуляторной батареи.

Время зарядки в режиме 4 действительно для зарядки постоянным током с 10 % до 80 % полезной емкости аккумуляторной батареи.

Время зарядки зависит от состояния АКБ, температуры окружающей среды и зарядной мощности. Зарядная мощность в свою очередь зависит от напряжения сети, силы тока и типа сетевого подключения.

Диапазон номинального напряжения для Вашего автомобиля приведен на указательной табличке на внутренней стороне защитной крышки розетки.

Тягово-цепное устройство

Общие указания по фаркопу

В зависимости от модели автомобиля могут потребоваться изменения в системе охлаждения двигателя. Последующая установка фаркопа допускается лишь в том случае, если в документах на автомобиль указана масса буксируемого груза.

Дальнейшую информацию Вы получите в специализированной мастерской с квалифицированным персоналом.

Монтажные размеры фаркопа

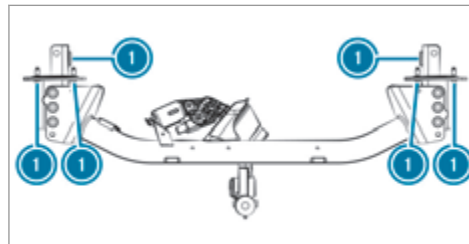
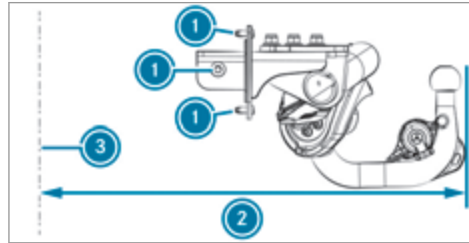

- ① Точки крепления
- ② Размер свеса
- ③ Ось заднего моста

Размер свеса и точки крепления действительны для фаркопа, установленного на заводе-изготовителе.

Размер свеса

Модель	② Размер свеса
Все модели	888 мм

Масса буксируемого груза

Опорная нагрузка не входит в массу буксируемого груза.

Масса буксируемого груза при использовании прицепа с тормозной системой (при минимальной способности трогания с места на подъеме 8 %)

Модель	Масса буксируемого груза при использовании прицепа с тормозной системой
В 160	1300 кг
В 180, (механическая и автоматическая коробки передач)	1400 кг
В 180 d, (механическая и автоматическая коробки передач)	
В 200 4MATIC	1800 кг
В 220 d 4MATIC	
В 250 4MATIC	
Все остальные модели	1600 кг

Масса буксируемого груза при использовании прицепа с тормозной системой (при минимальной способности трогания с места на подъеме 12 %)

Модель	Масса буксируемого груза при использовании прицепа с тормозной системой
В 160	1300 кг
В 180, (механическая и автоматическая коробки передач)	1400 кг
В 180 d, (механическая и автоматическая коробки передач)	
В 200 4MATIC	1800 кг
В 220 d 4MATIC	
В 250 4MATIC	
Все остальные модели	1600 кг

Масса буксируемого груза при использовании прицепа без тормозной системы

Модель	Масса буксируемого груза при использовании прицепа без тормозной системы
В 160	690 кг
В 180, механическая коробка передач	
В 180, автоматическая коробка передач	700 кг
В 200, механическая коробка передач	695 кг
В 200, автоматическая коробка передач	705 кг
В 200 4MATIC	745 кг
В 250	
Все остальные модели	750 кг

Максимальная опорная нагрузка и несущая способность

! **УКАЗАНИЕ** Повреждение из-за отрыва прицепа

При слишком малой опорной нагрузке прицепа возможен отрыв прицепа.

- ▶ Не допускайте опорной нагрузки прицепа ниже 50 кг.
- ▶ По возможности обеспечивайте максимально допустимую опорную нагрузку.

! **УКАЗАНИЕ** Повреждение из-за откручивания кронштейна для велосипедов

При использовании кронштейна для велосипедов необходимо учитывать не только максимальную опорную нагрузку, но и максимальную несущую способность.

- ▶ Не допускайте превышения максимальной несущей способности.

Учитывайте дополнительные указания относительно максимальной несущей способности (→ стр. 252).
Некоторые значения не указаны ввиду их отсутствия на момент подписания в печать.

Опорная нагрузка

Модель	Максимальная опорная нагрузка
Все модели	80 кг

Несущая способность

Модель	Максимальная несущая способность
Все модели	

Допустимая нагрузка на заднюю ось (режим эксплуатации с прицепом)

Модель	Нагрузка на ось
В 160	1040 кг
В 180 d, механическая коробка передач	1060 кг
В 180 d, автоматическая коробка передач В 200, механическая коробка передач	1055 кг

Модель	Нагрузка на ось
В 200 d, автоматическая коробка передач	1070 кг
В 200 d, механическая коробка передач В 220 d	1075 кг
В 200 4MATIC	1095 кг
В 250 4MATIC	1090 кг
В 220 d 4MATIC	1110 кг
Все остальные модели	1050 кг

Сообщения на дисплее

Введение



Указания по сообщениям на дисплее

На мультифункциональном дисплее появляются сообщения.

Сообщения на дисплее с графическими изображениями могут быть представлены в руководстве по эксплуатации в упрощенном виде и отличаться от изображений на мультифункциональном дисплее. Сообщения на мультифункциональном дисплее с высоким приоритетом отображаются красным цветом. Определенные сообщения на дисплее дополнительно сопровождаются предупредительным звуковым сигналом.

Действуйте согласно сообщениям на дисплее и учитывайте дополнительные указания, приведенные в настоящем руководстве по эксплуатации.

В некоторых сообщениях на дисплее отображаются дополнительные символы:

-  Дополнительная информация
-  Скрытие сообщения на дисплее

Для выбора соответствующего символа проведите пальцем влево или вправо по сенсорной кнопке Touch-Control слева. При нажатии  на мультимедийном дисплее отобразится дополнительная

информация. При нажатии  сообщение на дисплее исчезнет.

Сообщения на дисплее с низким приоритетом можно скрыть нажатием кнопки возврата  или сенсорной кнопки Touch-Control слева. При этом сообщения на дисплее сохраняются в памяти сообщений.

Как можно быстрее устраните причину появления сообщения на дисплее.

Сообщения на дисплее с высоким приоритетом не могут быть скрыты. Эти сообщения отображаются на мультифункциональном дисплее до тех пор, пока не будет устранена причина их появления.



Вызов сохраненных в памяти сообщений на дисплее

Бортовой компьютер:



 TO  1 сообщение

Если сообщения на дисплее отсутствуют, то на мультифункциональном дисплее появляется индикация **Сообщений нет**.

 Пролистайте сообщения на дисплее, проводя пальцем вверх или вниз по сенсорной кнопке Touch-Control слева.

 **Выход из памяти сообщений:** нажмите кнопку возврата .

Безопасность водителя и пассажиров

Сообщения на дисплее	Возможные причины/следствия и ► предложения по решению
 <p data-bbox="118 342 455 425">Неисправность системы удерж.пасс. Обрат-ся в пункт ТО!</p>	<p data-bbox="527 225 1208 252">* Система удержания пассажиров неисправна (→ стр. 40).</p> <div data-bbox="553 277 1984 472" style="border: 1px solid gray; padding: 5px;"> <p data-bbox="564 288 1862 314">▲ ОСТОРОЖНО Опасность получения травмы вследствие нарушения работы системы удержания пассажиров</p> <p data-bbox="568 335 1943 389">Компоненты системы удержания пассажиров могут самопроизвольно активироваться или в случае аварии не сработать должным образом.</p> <p data-bbox="568 405 1892 458">► Немедленно проверьте и отремонтируйте систему удержания пассажиров в специализированной мастерской с квалифицированным персоналом.</p> </div>
 <p data-bbox="118 609 414 692">Спереди слева Неисправность Обрат-ся в пункт ТО! (пример)</p>	<p data-bbox="527 492 1412 519">* Соответствующая система удержания пассажиров неисправна (→ стр. 40).</p> <div data-bbox="553 543 1984 738" style="border: 1px solid gray; padding: 5px;"> <p data-bbox="564 554 1862 581">▲ ОСТОРОЖНО Опасность получения травмы вследствие нарушения работы системы удержания пассажиров</p> <p data-bbox="568 601 1943 655">Компоненты системы удержания пассажиров могут самопроизвольно активироваться или в случае аварии не сработать должным образом.</p> <p data-bbox="568 671 1892 725">► Немедленно проверьте и отремонтируйте систему удержания пассажиров в специализированной мастерской с квалифицированным персоналом.</p> </div>
 <p data-bbox="118 875 455 958">Окон.подуш.безоп. слева неисправна Обрат-ся в пункт ТО! (пример)</p>	<p data-bbox="527 758 1412 785">* Соответствующая система удержания пассажиров неисправна (→ стр. 40).</p> <div data-bbox="553 810 1984 963" style="border: 1px solid gray; padding: 5px;"> <p data-bbox="564 820 1954 874">▲ ОСТОРОЖНО Опасность травмирования или опасность для жизни из-за неисправности оконной подушки безопасности</p> <p data-bbox="568 895 1933 948">Если оконная подушка безопасности неисправна, она может самопроизвольно активироваться или не сработать в случае аварии.</p> </div>

Сообщения на дисплее	Возможные причины/следствия и ► предложения по решению
<p>Подушка безоп. передн.пассажира выключена См."Руководство"</p>	<div data-bbox="486 184 1923 260" style="border: 1px solid gray; padding: 5px; margin-bottom: 10px;"> <p>► Немедленно произведите проверку и ремонт оконной подушки безопасности в специализированной мастерской с квалифицированным персоналом.</p> </div> <p>* Подушка безопасности переднего пассажира отключена, хотя на сиденье переднего пассажира сидит взрослый человек или человек со схожей комплекцией. Воздействующие на сиденье дополнительные силы могут привести к тому, что измеренный системой вес будет занижен.</p> <div data-bbox="486 391 1923 464" style="background-color: #f0f0f0; padding: 5px; margin-bottom: 10px;"> <p>▲ ОСТОРОЖНО Опасность травмирования- и опасность для жизни при отключенной подушке безопасности переднего пассажира</p> </div> <p>Если подушка безопасности переднего пассажира отключена, она не срабатывает при аварии и не может обеспечить надлежащий уровень защиты.</p> <p>Сидящий на сиденье переднего пассажира человек может, например, удариться о детали салона автомобиля, особенно если он сидит близко к передней панели.</p> <div data-bbox="486 609 1923 681" style="border: 1px solid gray; padding: 5px; margin-bottom: 10px;"> <p>► До начала движения и во время движения обеспечьте надлежащее состояние подушки безопасности переднего пассажира.</p> </div> <ul style="list-style-type: none"> ► Немедленно остановитесь с учетом ПДД. ► Убедитесь, что никакие предметы не защемлены под сиденьем переднего пассажира. ► Проверьте состояние системы автоматического отключения подушки безопасности переднего пассажира (→ стр. 50). ► При необходимости незамедлительно обратитесь в специализированную мастерскую с квалифицированным персоналом.

Сообщения на дисплее

Подушка безоп. передн.пассажира включена См."Руководство"

Возможные причины/следствия и ► предложения по решению

* В следующих ситуациях подушка безопасности переднего пассажира активирована во время движения:

- несмотря на то что на сиденье переднего пассажира находится ребенок, пассажир небольшого роста или предмет весом ниже порогового значения срабатывания системы;
- несмотря на то что сиденье переднего пассажира не занято.

В определенных случаях система распознает дополнительный вес предметов, размещенных на сиденье, или воздействующие на сиденье силы.

▲ ОСТОРОЖНО Опасность получения травмы или опасность для жизни вследствие использования системы удержания детей при включенной подушке безопасности переднего пассажира

Если Вы размещаете ребенка в системе удержания детей на сиденье переднего пассажира, а подушка безопасности переднего пассажира включена, подушка безопасности переднего пассажира может сработать при аварии.

Подушка безопасности может ударить ребенка.

► До начала движения и во время движения обеспечьте надлежащее состояние подушки безопасности переднего пассажира.

НИ В КОЕМ СЛУЧАЕ не используйте обращенное назад устройство удержания детей на сиденье с АКТИВИРОВАННОЙ ФРОНТАЛЬНОЙ ПОДУШКОЙ БЕЗОПАСНОСТИ. Это может привести к НАНЕСЕНИЮ РЕБЕНКУ СЕРЬЕЗНЫХ ТЕЛЕСНЫХ ПОВРЕЖДЕНИЙ или ЕГО ГИБЕЛИ.

- Немедленно остановитесь с учетом ПДД.
- Убедитесь, что никакие предметы не защемлены под сиденьем переднего пассажира.
- Проверьте состояние системы автоматического отключения подушки безопасности переднего пассажира (→ стр. 50).

Сообщения на дисплее	Возможные причины/следствия и ► предложения по решению
	<ul style="list-style-type: none"> ► При необходимости незамедлительно обратитесь в специализированную мастерскую с квалифицированным персоналом.
<p>PRE-SAFE не действует См. "Руководство"</p>	<ul style="list-style-type: none"> * Функции системы PRE-SAFE® неисправны. ► Обратитесь в специализированную мастерскую с квалифицированным персоналом.

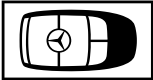
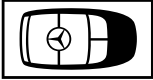

Ключ

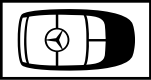
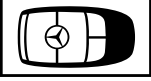
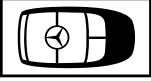



Сообщения на дисплее	Возможные причины/следствия и ► предложения по решению
 <p>Замените ключ</p>	<ul style="list-style-type: none"> * Замените ключ. ► Обратитесь в специализированную мастерскую с квалифицированным персоналом.
 <p>Замените элементы питания ключа</p>	<ul style="list-style-type: none"> * Элемент питания ключа разрядился. ► Замените элемент питания (→ стр. 77).

Сообщения на дисплее	Возможные причины/следствия и ► предложения по решению
 <p>Ключ не распознан (сообщение на дисплее белого цвета)</p>	<p>* Ключ в данный момент не распознается.</p> <ul style="list-style-type: none"> ► Измените положение ключа в автомобиле. ► Если ключ по-прежнему не распознается, положите ключ в отсек для пуска двигателя с помощью ключа (→ стр. 161).
 <p>Ключ не распознан (сообщение на дисплее красного цвета)</p>	<p>* Ключ не распознается и, возможно, больше не находится в автомобиле. Ключ больше не находится в автомобиле, и Вы выключили двигатель:</p> <ul style="list-style-type: none"> • Запуск двигателя более невозможен. • Вы не можете произвести центральную блокировку замков автомобиля. <p>► Убедитесь, что ключ находится в автомобиле.</p> <p>Если сбой при распознавании ключа произошел из-за сильного источника радиосигнала:</p> <ul style="list-style-type: none"> ► Немедленно остановитесь в соответствии с ПДД. ► Положите ключ в отсек для пуска двигателя с помощью ключа (→ стр. 161).
 <p>Ключ синхронизируется Ждите!</p>	<p>* Автомобиль ведет расчет для перепрограммирования на новый ключ.</p> <ul style="list-style-type: none"> ► Дождитесь завершения процесса расчета.

Сообщения на дисплее	Возможные причины/следствия и ► предложения по решению
<p>Положите ключ в специально выделенный отсек См. "Руководство"</p>	<ul style="list-style-type: none"> * Произошел сбой при распознавании ключа. <ul style="list-style-type: none"> ► Измените положение ключа в автомобиле. ► Положите ключ в отсек для пуска двигателя с помощью ключа (→ стр. 161).

Свет



Сообщения на дисплее	Возможные причины/следствия и ► предложения по решению
<div style="border: 1px solid black; width: 60px; height: 60px; margin: 0 auto; display: flex; align-items: center; justify-content: center;">  </div> <p>Ближний свет слева (пример)</p>	<ul style="list-style-type: none"> * Соответствующая лампа неисправна. <ul style="list-style-type: none"> ► Осторожно продолжайте движение. ► Немедленно обратитесь в специализированную мастерскую с квалифицированным персоналом. или ► Проверьте возможность замены лампы (→ стр. 140). ⓘ Светодиодные лампы: только если неисправны все светодиоды, появляется сообщение на дисплее по соответствующему элементу освещения.
<div style="border: 1px solid black; width: 60px; height: 60px; margin: 0 auto; display: flex; align-items: center; justify-content: center;">  </div> <p>Неисправность См. "Руководство"</p>	<ul style="list-style-type: none"> * Наружное освещение неисправно. <ul style="list-style-type: none"> ► Обратитесь в специализированную мастерскую с квалифицированным персоналом. * Автомобили с фаркопом: возможно, перегорел предохранитель. <ul style="list-style-type: none"> ► Остановитесь с учетом ПДД. ► Проверьте и при необходимости замените предохранители (→ стр. 345).

Сообщения на дисплее	Возможные причины/следствия и ► предложения по решению
 <p data-bbox="118 298 449 354">Функция автоматич. включения фар не действует</p>	<p data-bbox="519 180 1582 207">* Датчик освещенности для автоматического включения наружного освещения неисправен.</p> <p data-bbox="547 219 1557 246">► Обратитесь в специализированную мастерскую с квалифицированным персоналом.</p>
 <p data-bbox="118 505 449 551">Система адаптивного освещен.поворотов не действует</p>	<p data-bbox="519 387 1005 412">* Активный поворотный свет неисправен.</p> <p data-bbox="547 424 1557 451">► Обратитесь в специализированную мастерскую с квалифицированным персоналом.</p>
 <p data-bbox="118 712 449 758">Включите наружное освещение</p>	<p data-bbox="519 594 1152 619">* Вы двигаетесь с выключенным ближним светом фар.</p> <p data-bbox="547 631 1295 658">► Поверните переключатель света в положение  или AUTO.</p>
 <p data-bbox="118 919 310 944">Выключите свет!</p>	<p data-bbox="519 801 1111 826">* Вы выходите из автомобиля, а свет еще включен.</p> <p data-bbox="547 839 1189 866">► Поверните переключатель света в положение AUTO.</p>



Сообщения на дисплее	Возможные причины/следствия и ► предложения по решению
 <p data-bbox="53 296 351 353">Intelligent Light System не действует</p>	<p data-bbox="466 180 1892 237">* Неисправность системы Intelligent Light System. Система освещения продолжает работать без функций системы Intelligent Light System.</p> <ul style="list-style-type: none"> <li data-bbox="486 249 1494 275">► Обратитесь в специализированную мастерскую с квалифицированным персоналом.
<p data-bbox="53 384 396 467">Сист.адапт. фар дал.света времен.недоступна См."Руководство"</p>	<p data-bbox="466 384 1320 451">* Система адаптивного управления дальним светом временно недоступна. Достигнуты системные пределы (→ стр. 135).</p> <p data-bbox="486 462 1882 519">Когда причины неисправности будут устранены, система снова будет доступна. На дисплее появится сообщение Система адаптации фар дал.света снова доступна.</p> <ul style="list-style-type: none"> <li data-bbox="486 529 809 555">► Продолжайте движение. <li data-bbox="486 565 1872 622">► Управляйте дальним светом фар вручную до тех пор, пока система адаптивного управления дальним светом не будет снова доступна.
<p data-bbox="53 646 396 703">Система адаптации фар дальнего света не действует</p>	<p data-bbox="466 646 1208 672">* Система адаптивного управления дальним светом неисправна.</p> <ul style="list-style-type: none"> <li data-bbox="486 682 809 708">► Продолжайте движение. <p data-bbox="486 724 529 750">или</p> <ul style="list-style-type: none"> <li data-bbox="486 760 1479 786">► Остановитесь с учетом дорожной ситуации и перезапустите двигатель автомобиля. <li data-bbox="486 796 1898 843">► Если сообщение на дисплее не гаснет, обратитесь в специализированную мастерскую с квалифицированным персоналом. <li data-bbox="486 853 1091 879">► А пока управляйте дальним светом фар вручную.

Сообщения на дисплее	Возможные причины/следствия и ► предложения по решению
<p>Сист.адаптации фар дал.света с расш.ф. в наст.вр.недоступна См."Руководство"</p>	<p>* Система адаптивного управления дальним светом ПЛЮС временно недоступна. Достигнуты системные пределы (→ стр. 137). Когда причины неисправности будут устранены, система снова будет доступна. На дисплее появится сообщение Система адаптации фар дальнего света с расшир.функциями снова доступна.</p> <ul style="list-style-type: none"> ► Продолжайте движение. ► Управляйте дальним светом фар вручную до тех пор, пока система адаптивного управления дальним светом ПЛЮС не будет снова доступна.
<p>Система адаптации фар дальнего света с расшир.функциями не действует</p>	<p>* Система адаптивного управления дальним светом ПЛЮС неисправна.</p> <ul style="list-style-type: none"> ► Продолжайте движение. <p>или</p> <ul style="list-style-type: none"> ► Остановитесь с учетом дорожной ситуации и перезапустите двигатель автомобиля. ► Если сообщение на дисплее не гаснет, обратитесь в специализированную мастерскую с квалифицированным персоналом. ► А пока управляйте дальним светом фар вручную.
<p>Аварийная световая сигнализация Неисправность</p>	<p>* Выключатель аварийной световой сигнализации неисправен.</p> <ul style="list-style-type: none"> ► Обратитесь в специализированную мастерскую с квалифицированным персоналом.



Отопление, вентиляция и кондиционирование



Сообщения на дисплее	Возможные причины/следствия и ► предложения по решению
 <p data-bbox="53 342 363 396">Не действует См. "Руководство"</p>	<p data-bbox="466 225 1017 251">* Автономный отопитель временно неисправен.</p> <ul style="list-style-type: none"> <li data-bbox="486 267 1902 322">► При остановленном на горизонтальной поверхности автомобиле и охлажденном двигателе: четыре раза с интервалом в несколько минут попытайтесь включить автономный отопитель. <li data-bbox="486 337 1902 392">► Если автономный отопитель не включается: обратитесь в специализированную мастерскую с квалифицированным персоналом.
 <p data-bbox="53 544 380 598">Не действует Слабое напряжение АКБ</p>	<p data-bbox="466 427 1003 453">* Напряжение бортовой сети слишком низкое. Автономный отопитель отключился.</p> <ul style="list-style-type: none"> <li data-bbox="486 510 1876 565">► Проедьте на автомобиле некоторое расстояние, пока аккумуляторная батарея снова не зарядится в достаточной степени.
 <p data-bbox="53 746 329 800">Не действует Заправьте топливо</p>	<p data-bbox="466 629 1416 655">* В топливном баке слишком мало топлива. Автономный отопитель не включается.</p> <ul style="list-style-type: none"> <li data-bbox="486 671 907 697">► Заправьте автомобиль топливом.

Автомобиль



Сообщения на дисплее	Возможные причины/следствия и ► предложения по решению
 <p data-bbox="118 342 416 425">А/м готов к эксплуатации Перед выходом из а/м выключите зажигание</p>	<p data-bbox="527 225 1126 251">* Вы выходите из автомобиля, готового к движению.</p> <ul style="list-style-type: none"> <li data-bbox="547 267 1978 319">► При выходе из автомобиля выключите зажигание, зафиксируйте автомобиль во избежание откатывания и возьмите ключ с собой. <li data-bbox="547 334 1978 422">► Если Вы остаетесь в автомобиле, выключите потребители электроэнергии, например систему подогрева сидений. В противном случае может произойти разрядка аккумуляторной батареи 12 В, и тогда пуск двигателя автомобиля будет возможен только с помощью аккумуляторной батареи другого автомобиля (облегчение пуска двигателя).
 <p data-bbox="118 573 416 625">Проверьте крепление тяг.- сцеп.устр-ва</p>	<p data-bbox="527 456 1214 482">* Фаркоп не готов к работе во время движения с прицепом.</p> <div data-bbox="553 508 1984 555" style="background-color: #e0e0e0; padding: 5px;"> <p data-bbox="564 519 1561 544">▲ ОСТОРОЖНО Опасность аварии из-за незаблокированной ножки сцепного шара</p> </div> <p data-bbox="568 565 874 591">Прицеп может отцепиться.</p> <ul style="list-style-type: none"> <li data-bbox="568 607 1432 632">► Немедленно остановитесь с учетом ПДД. Продолжать движение нельзя! <li data-bbox="568 648 1402 674">► Отсоедините прицеп и зафиксируйте его во избежание откатывания. <li data-bbox="568 689 1923 736">► Заново выполните процесс откидывания и присоедините прицеп только после того, как сигнальная / контрольная лампа погаснет. <ul style="list-style-type: none"> <li data-bbox="547 772 1193 798">► Снова включите процесс откидывания (→ стр. 249). <li data-bbox="547 814 1704 840">► После того как сообщение на дисплее погаснет, подсоедините прицеп и продолжайте движение. <p data-bbox="547 871 1733 897">Если сообщение на дисплее не гаснет, фаркоп неисправен, а ножка сцепного шара не зафиксирована.</p>

Сообщения на дисплее	Возможные причины/следствия и ► предложения по решению
	<ul style="list-style-type: none"> ► Не присоединяйте прицеп и продолжайте движение без прицепа. При этом учитывайте ограниченный дорожный просвет из-за незафиксированной ножки сцепного шара. ► Обратитесь в специализированную мастерскую с квалифицированным персоналом. <p>* Фаркоп не готов к работе в остановленном автомобиле.</p> <ul style="list-style-type: none"> ► Отсоедините присоединенный прицеп и зафиксируйте его во избежание откатывания. ► Если ножка сцепного шара убрана: разблокируйте ножку сцепного шара (→ стр. 249). ► Вручную поверните ножку сцепного шара в конечное положение и зафиксируйте ее. ► Если ножка сцепного шара выдвинута: разблокируйте ножку сцепного шара (→ стр. 249). ► Вручную поверните ножку сцепного шара под бампер и зафиксируйте ее. <p>Если сообщение на дисплее не гаснет, фаркоп неисправен, а ножка сцепного шара не зафиксирована.</p> <ul style="list-style-type: none"> ► Не присоединяйте прицеп и продолжайте движение без прицепа. При этом учитывайте ограниченный дорожный просвет из-за незафиксированной ножки сцепного шара. ► Обратитесь в специализированную мастерскую с квалифицированным персоналом.
<p>Проекционный дисплей в настоящее время недоступен См. "Руководство"</p>	<p>* Проекционный дисплей временно недоступен. Возможные причины:</p> <ul style="list-style-type: none"> • Сбои в электропитании • Сбои сигнала <ul style="list-style-type: none"> ► Остановитесь с учетом дорожной ситуации и выключите, и снова включите зажигание. ► Если сообщение на дисплее появится снова, обратитесь в специализированную мастерскую с квалифицированным персоналом.

Сообщения на дисплее	Возможные причины/следствия и ► предложения по решению
<p>Проекционный дисплей не действует</p>	<ul style="list-style-type: none"> * В проекционном дисплее произошла внутренняя ошибка. <ul style="list-style-type: none"> ► Обратитесь в специализированную мастерскую с квалифицированным персоналом.
<div style="border: 1px solid black; padding: 5px; text-align: center;">  </div> <p>Рул.управлен.неисправно Повышен.затрата усилий См."Руководство"</p>	<ul style="list-style-type: none"> * Гидроусилитель рулевого управления неисправен. <div style="background-color: #f0f0f0; padding: 5px; margin: 5px 0;"> <p>▲ ОСТОРОЖНО Опасность аварии из-за изменения управляемости автомобиля</p> </div> <p>Если гидроусилитель рулевого управления частично или полностью неисправен, Вам необходимо будет прилагать большее усилие для поворота рулевого колеса.</p> <ul style="list-style-type: none"> ► Если безопасное управление автомобилем возможно, продолжайте движение с осторожностью. ► Незамедлительно обратитесь в специализированную мастерскую с квалифицированным персоналом.
<div style="border: 1px solid black; padding: 5px; text-align: center;">  </div> <p>Рул.управлен.неисправно Немедленно остановитесь См."Руководство"</p>	<ul style="list-style-type: none"> * Рулевое управление неисправно. Управляемость автомобиля сильно ограничена. <div style="background-color: #f0f0f0; padding: 5px; margin: 5px 0;"> <p>▲ ОСТОРОЖНО Опасность аварии при ограниченной управляемости</p> </div> <p>Если рулевое управление перестает работать надлежащим образом, безопасность эксплуатации автомобиля под угрозой.</p> <ul style="list-style-type: none"> ► Немедленно остановите автомобиль с учетом дорожной ситуации. Продолжать движение нельзя! ► Свяжитесь со специализированной мастерской с квалифицированным персоналом.

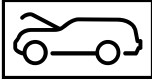
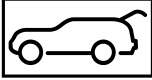
Сообщения на дисплее	Возможные причины/следствия и ► предложения по решению
 <p>Рулевое управление неисправно См. "Руководство"</p>	<p>* Электрический замок рулевого управления неисправен. Рулевое управление может быть заблокировано механизмом электрической блокировки рулевого вала.</p> <div style="background-color: #e0e0e0; padding: 5px; margin: 10px 0;"> <p>▲ ОСТОРОЖНО Опасность аварии при ограниченной управляемости</p> <p>Если рулевое управление перестает работать надлежащим образом, безопасность эксплуатации автомобиля под угрозой.</p> <ul style="list-style-type: none"> ▶ Немедленно остановите автомобиль с учетом дорожной ситуации. Продолжать движение нельзя! ▶ Свяжитесь со специализированной мастерской с квалифицированным персоналом. </div> <ul style="list-style-type: none"> ▶ Незамедлительно остановитесь с учетом дорожной ситуации. Продолжать движение нельзя! ▶ Обратитесь в специализированную мастерскую с квалифицированным персоналом.
 <p>Перед пуском повернуть руль</p>	<p>* Электрический замок рулевого управления не смог разблокировать рулевое управление.</p> <ul style="list-style-type: none"> ▶ Выключите зажигание. ▶ Для устранения заклинивания немного поверните рулевое колесо влево или вправо. ▶ Снова включите зажигание.
<p>Активный капот Неисправность См. "Руководство"</p>	<p>* Активный капот (система защиты пешеходов) неисправен или не функционирует из-за срабатывания.</p> <ul style="list-style-type: none"> ▶ Обратитесь в специализированную мастерскую с квалифицированным персоналом.
	<p>* По меньшей мере одна дверь открыта.</p> <ul style="list-style-type: none"> ▶ Закройте все двери.



Сообщения на дисплее	Возможные причины/следствия и ► предложения по решению
	<p>* Капот открыт.</p> <p>▲ ОСТОРОЖНО Опасность аварии при разблокировке капота во время движения</p> <p>Капот может открыться и заблокировать Вам обзор.</p> <ul style="list-style-type: none"> ► Во время движения ни в коем случае не производите разблокировку капота. ► Перед каждой поездкой убедитесь в том, что капот заблокирован. <p>► Немедленно остановитесь с учетом ПДД.</p> <p>► Закройте капот.</p>
	<p>* Дверь багажника открыта.</p> <p>▲ ОПАСНО Опасность отравления отработавшими газами</p> <p>Двигатели внутреннего сгорания производят выброс токсичных отработавших газов, например монооксида углерода. Если дверь багажника открыта при работающем двигателе, особенно во время движения, отработавшие газы могут попасть в салон автомобиля.</p> <ul style="list-style-type: none"> ► Всегда выключайте двигатель перед открыванием двери багажника. ► Никогда не производите движение с открытой дверью багажника. <p>► Закройте дверь багажника.</p>
<p>Противоугонная сигнализационная система Неисправность</p>	<p>* Противоугонная система неисправна.</p> <p>► Обратитесь в специализированную мастерскую с квалифицированным персоналом.</p>

Сообщения на дисплее	Возможные причины/следствия и ► предложения по решению
 <p data-bbox="53 298 347 354">2-й ряд сидений слева не зафиксирован</p>	<p data-bbox="461 178 1226 205">* Левое сиденье или спинка сиденья 2-го ряда не зафиксированы.</p> <ul style="list-style-type: none"> <li data-bbox="486 219 1500 246">► Зафиксируйте соответствующую спинку сиденья или отодвиньте назад ряд сидений . <li data-bbox="486 256 1017 283">► Убедитесь, что сиденье зафиксировалось .
 <p data-bbox="53 505 363 561">2-й ряд сидений справа не зафиксирован</p>	<p data-bbox="461 385 1242 412">* Правое сиденье или спинка сиденья 2-го ряда не зафиксированы.</p> <ul style="list-style-type: none"> <li data-bbox="486 426 1500 453">► Зафиксируйте соответствующую спинку сиденья или отодвиньте назад ряд сидений . <li data-bbox="486 464 1017 491">► Убедитесь, что сиденье зафиксировалось .
 <p data-bbox="53 712 400 768">Долейте жидкость стеклоомывателя</p>	<p data-bbox="461 592 1434 619">* Уровень омывающей жидкости в бачке стеклоомывателя упал ниже минимального.</p> <ul style="list-style-type: none"> <li data-bbox="486 629 1046 656">► Долейте омывающую жидкость (→ стр. 317).
<p data-bbox="53 795 392 851">Стеклоочистители Неисправность</p>	<p data-bbox="461 789 883 816">* Сбой в работе стеклоочистителей.</p> <ul style="list-style-type: none"> <li data-bbox="486 826 825 853">► Перезапустите двигатель. <p data-bbox="486 888 997 915">Если сообщение на дисплее появится снова:</p> <ul style="list-style-type: none"> <li data-bbox="486 926 1496 953">► Обратитесь в специализированную мастерскую с квалифицированным персоналом.

Двигатель

Сообщения на дисплее	Возможные причины/следствия и ► предложения по решению
<p>Для выключения двигателя нажимайте на кнопку Start/ Stop как минимум в течение 3 сек. или 3 раза</p>	<p>* Во время движения Вы нажали кнопку пуска / выключения двигателя.</p> <ul style="list-style-type: none"> ► Информация по выключению двигателя во время движения (→ стр. 160).
<p>Пуск двигателя невозможен См. "Руководство"</p>	<p>* Пуск двигателя автомобиля невозможен.</p> <ul style="list-style-type: none"> ► Выключите и снова включите зажигание. ► Если сообщение на дисплее появится снова, обратитесь в специализированную мастерскую с квалифицированным персоналом.
<div data-bbox="128 560 324 664" data-label="Image"> </div> <p>Долейте охлаждающую жидкость См. "Руководство"</p>	<p>* Уровень охлаждающей жидкости слишком низкий.</p> <div data-bbox="553 607 1984 707" data-label="Complex-Block" style="border: 1px solid black; padding: 5px;"> <p>! УКАЗАНИЕ Повреждение двигателя из-за недостаточного объема охлаждающей жидкости</p> <p>► Избегайте длительных поездок с недостаточным объемом охлаждающей жидкости.</p> </div> <ul style="list-style-type: none"> ► Долив охлаждающей жидкости (→ стр. 316). ► Проверьте систему охлаждения двигателя в специализированной мастерской с квалифицированным персоналом.

Сообщения на дисплее	Возможные причины/следствия и ► предложения по решению
<div data-bbox="65 179 261 282" data-label="Image"> </div> <p data-bbox="53 294 331 350">Охлажд.жидкость СТОП! Выключ.двигатель!</p>	<p data-bbox="466 179 972 205">* Охлаждающая жидкость слишком горячая.</p> <p data-bbox="486 218 1500 244">► Незамедлительно остановитесь с учетом дорожной ситуации и выключите двигатель.</p> <div data-bbox="492 277 1923 544" style="border: 1px solid black; padding: 5px;"> <p data-bbox="502 288 1197 313">▲ ОСТОРОЖНО Опасность ожога при открывании капота</p> <p data-bbox="508 335 1802 361">Если Вы откроете капот при перегретом двигателе или пожаре в моторном отсеке, может произойти следующее:</p> <ul data-bbox="515 377 1512 441" style="list-style-type: none"> • Вас могут ошпарить горячие газы. • На Вас могут попасть другие выделяющиеся горячие эксплуатационные материалы. <p data-bbox="508 464 1334 490">► Перед открытием капота дождись остывания перегретого двигателя.</p> <p data-bbox="508 505 1541 531">► При пожаре в моторном отсеке не открывайте капот и обратитесь в пожарную охрану.</p> </div> <p data-bbox="486 567 919 593">► Дождитесь охлаждения двигателя.</p> <p data-bbox="486 609 1320 635">► Убедитесь, что подача воздуха на радиатор двигателя не затруднена.</p> <p data-bbox="486 650 1905 728">► Не допуская высокой нагрузки на двигатель, продолжайте движение до ближайшей специализированной мастерской с квалифицированным персоналом. Следите за тем, чтобы отображаемое значение температуры охлаждающей жидкости не превышало 120 °С.</p>
<div data-bbox="65 754 261 857" data-label="Image"> </div>	<p data-bbox="466 754 1193 780">* Имеет место неисправность в системе охлаждения двигателя.</p> <p data-bbox="486 795 1905 873">► Не допуская высокой нагрузки на двигатель, продолжайте движение до ближайшей специализированной мастерской с квалифицированным персоналом. Следите за тем, чтобы отображаемое значение температуры охлаждающей жидкости не превышало 120 °С.</p>

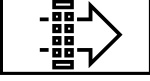
Сообщения на дисплее	Возможные причины/следствия и ► предложения по решению
 <p>Резерв топлива</p>	<ul style="list-style-type: none"> * Запас топлива достиг резервного уровня. <ul style="list-style-type: none"> ► Заправьте автомобиль топливом.
 <p>Прочистить топливный фильтр</p>	<ul style="list-style-type: none"> * Автомобили с дизельным двигателем: топливный фильтр загрязнен или необходимо слить воду из топливного фильтра. <ul style="list-style-type: none"> ► Обратитесь в специализированную мастерскую с квалифицированным персоналом.
 <p>Замените воздушный фильтр</p>	<ul style="list-style-type: none"> * Автомобили с дизельным двигателем: воздушный фильтр двигателя загрязнен и его необходимо заменить. <ul style="list-style-type: none"> ► Обратитесь в специализированную мастерскую с квалифицированным персоналом.
<p>Система привода Неисправность Обратитесь в СТО</p>	<ul style="list-style-type: none"> * Система привода неисправна. <ul style="list-style-type: none"> ► Обратитесь в специализированную мастерскую с квалифицированным персоналом.
<p>Система привода Неисправность СТОП! Выключите двигатель</p>	<ul style="list-style-type: none"> * Система привода неисправна. <ul style="list-style-type: none"> ► Немедленно остановитесь в соответствии с ПДД и выключите двигатель. ► Обратитесь в специализированную мастерскую с квалифицированным персоналом.

Коробка передач

Сообщения на дисплее	Возможные причины/следствия и ► предложения по решению
Передача Р только при остановленном автомобиле	<ul style="list-style-type: none"> * Включение парковочного положения P возможно только в остановленном автомобиле. <ul style="list-style-type: none"> ► Для остановки нажмите на педаль тормоза. ► В неподвижном состоянии автомобиля включите парковочное положение P.
Для снятия с передачи Р нажмите на педаль тормоза	<ul style="list-style-type: none"> * Вы попытались переключиться из парковочного положения P в другое положение АКП. <ul style="list-style-type: none"> ► Нажмите на педаль тормоза. ► Переключите АКП в положение D, R или в положение холостого хода N.
Для снятия с перед. Р или N нажмите на педаль тормоза и включите двигатель	<ul style="list-style-type: none"> * Вы попытались переключиться из парковочного положения P или холостого хода N в другое положение АКП. <ul style="list-style-type: none"> ► Нажмите на педаль тормоза. ► Запустите двигатель автомобиля. ► Измените положение АКП.
Для переключения в положение D или R сначала нажмите на педаль тормоза	<ul style="list-style-type: none"> * Вы попытались переключить АКП в положение D или R. <ul style="list-style-type: none"> ► Нажмите на педаль тормоза. ► Переключите АКП в положение D или R.
Для переключения в положение R сначала нажмите на педаль тормоза	<ul style="list-style-type: none"> * Вы попытались переключить АКП в положение R. <ul style="list-style-type: none"> ► Нажмите на педаль тормоза. ► Переключите АКП в положение R.

Сообщения на дисплее	Возможные причины/следствия и ► предложения по решению
<p>Опасность откатывания а/м Дверь водит.открыта, АКП не в положен.Р</p>	<p>* Дверь водителя закрыта не полностью и включено положение АКП [D], [R] или положение холостого хода [N]. Автомобиль может откатиться.</p> <p>► При парковке автомобиля переключите АКП в парковочное положение [P].</p>
<p>Активирована постоянная передача N Опасность откатывания автомобиля</p>	<p>* В движущемся автомобиле включено положение холостого хода [N].</p> <p>► Для остановки нажмите на педаль тормоза.</p> <p>► В остановленном автомобиле переключите АКП в парковочное положение [P].</p> <p>► Для продолжения движения переключите АКП в положение [D] или [R].</p>
<p>Не переключая передачи, обратитесь в пункт ТО!</p>	<p>* Коробка передач неисправна. Изменение положения АКП больше невозможно.</p> <p>► Если включено положение АКП [D], не изменяя положения АКП, обратитесь в специализированную мастерскую с квалифицированным персоналом.</p> <p>► При всех остальных положениях АКП остановите автомобиль с учетом дорожной ситуации.</p> <p>► Обратитесь в специализированную мастерскую с квалифицированным персоналом.</p>
<p>Движение задним ходом невозможно Обрат-ся в пункт ТО!</p>	<p>* Коробка передач неисправна. Включение положения АКП [R] больше невозможно.</p> <p>► Обратитесь в специализированную мастерскую с квалифицированным персоналом.</p>
<p>Коробка передач Неисправность СТОП!</p>	<p>* Коробка передач неисправна. Коробка передач автоматически переключается в положение холостого хода [N].</p> <p>► Немедленно остановитесь в соответствии с ПДД.</p> <p>► Нажмите на педаль тормоза.</p> <p>► Переключите АКП в парковочное положение [P].</p> <p>► Обратитесь в специализированную мастерскую с квалифицированным персоналом.</p>

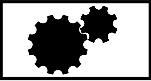
Сообщения на дисплее	Возможные причины/следствия и ► предложения по решению
<p>Коробка передач Неисправность</p>	<ul style="list-style-type: none"> * Коробка передач неисправна. Причинами могут быть перегрев сцепления или блокировка передачи. <ul style="list-style-type: none"> ► Дайте коробке передач остыть. ► Если после следующего повторного пуска двигателя сообщение на дисплее не исчезает, обратитесь в специализированную мастерскую с квалифицированным персоналом.
<div style="border: 1px solid black; padding: 5px; display: inline-block;">  </div> <p>Перегрев трансмис. масла! Двигайтесь осторожно!</p>	<ul style="list-style-type: none"> * Коробка передач перегрелась. При активации сообщения на дисплее процесс трогания с места и ходовые качества автомобиля могут временно ухудшиться. <ul style="list-style-type: none"> ► Продолжайте движение с низкой частотой вращения двигателя. ► Избегайте пользования спортивным стилем вождения. ► Перед троганием с места на подъеме дайте коробке передач остыть и дождитесь, пока не исчезнет сообщение на дисплее.
<p>Стояночная блокировка не действует. Задействуйте стояночный тормоз</p>	<ul style="list-style-type: none"> * Коробка передач неисправна. Невозможно переключить АКП в парковочное положение P. <ul style="list-style-type: none"> ► Остановите автомобиль с учетом дорожной ситуации. ► Предохраните автомобиль от откатывания при помощи электрического стояночного тормоза.
<p>АКП программируется Задействуйте рычаг АКП Нажимайте на тормоз XX с Опасность откатывания</p>	<ul style="list-style-type: none"> * Выполняется программирование коробки передач. Существует опасность откатывания! <ul style="list-style-type: none"> ► Нажмите и удерживайте нажатой педаль тормоза до завершения процесса программирования. Во время процесса программирования дополнительно производится автоматическое задействование электрического стояночного тормоза. ► Включите зажигание. ► Переключите АКП в парковочное положение P, в положение R или в положение холостого хода N.

Сообщения на дисплее	Возможные причины/следствия и ► предложения по решению
<p>Опасность откатывания Закрепите стояночный тормоз См. "Руководство"</p>	<ul style="list-style-type: none"> * Положение селектора коробки передач невозможно точно определить. <ul style="list-style-type: none"> ► Предохраните автомобиль от откатывания при помощи электрического стояночного тормоза.
<p>Программирование КП закончено</p>	<ul style="list-style-type: none"> * Процесс инициализации коробки передач завершен. Можно снова включать любые положения АКП.
<p>Коробка передач Неисправность Обратитесь в СТО</p>	<ul style="list-style-type: none"> * Коробка передач неисправна. Обратитесь в специализированную мастерскую с квалифицированным персоналом.
<p>Для пуска двигателя выжмите педаль сцепления</p>	<ul style="list-style-type: none"> * Вы попытались запустить двигатель, не нажав на педаль сцепления. <ul style="list-style-type: none"> ► Нажмите на педаль сцепления и затем запустите двигатель. * Двигатель заглох при трогании с места, например из-за слишком быстрого отпускания педали сцепления. <ul style="list-style-type: none"> ► Повторно нажмите на педаль сцепления. Двигатель автоматически запустится. ► Для начала движения медленно отпускайте педаль сцепления.
<p>Перегрев сцепления Избегайте трогания с места, пока не погаснет это предупреждение</p>	<ul style="list-style-type: none"> * Сцепление сильно напряжено и нагревается. Избегайте частого пуска двигателя и длительного движения со скоростью пешехода. <ul style="list-style-type: none"> ► Остановитесь в соответствии с ПДД и оставьте двигатель включенным. При работающем двигателе сцепление охлаждается быстрее. или <ul style="list-style-type: none"> ► Если возможно, продолжайте движение на постоянной скорости и уберите ногу с педали сцепления. Выключайте сцепление полностью. Сцепление охлаждается во время движения.

410 Сообщения на дисплее и предупредительные сигнальные / контрольные лампы

Сообщения на дисплее	Возможные причины/следствия и ► предложения по решению
Резервная АКБ Неисправность (сообщение на дисплее белого цвета)	<p>■ Если сцепление охладилось, то сообщение на дисплее исчезнет.</p> <p>* Автомобили с механической коробкой передач: имеет место неисправность дополнительной АКБ. Автомобили с автоматической коробкой передач: аварийная АКБ коробки передач не заряжается.</p> <p>► Обратитесь в специализированную мастерскую с квалифицированным персоналом.</p> <p>► Автомобили с автоматической коробкой передач: перед выключением двигателя всегда вручную включайте парковочное положение P.</p> <p>► Перед выходом из автомобиля задействуйте электрический стояночный тормоз.</p>
Резервная АКБ Неисправность (сообщение на дисплее красного цвета)	<p>* Автомобили с механической коробкой передач: имеет место неисправность дополнительной АКБ. Автомобили с автоматической коробкой передач: аварийная АКБ коробки передач не заряжается.</p> <p>► Обратитесь в специализированную мастерскую с квалифицированным персоналом.</p> <p>► Автомобили с автоматической коробкой передач: перед выключением двигателя всегда вручную включайте парковочное положение P.</p> <p>► Перед выходом из автомобиля задействуйте электрический стояночный тормоз.</p>

Торможение

Сообщения на дисплее



Стояночный тормоз См. "Руководство"

Возможные причины/следствия и ► предложения по решению

- * Горит желтая контрольная лампа . Электрический стояночный тормоз неисправен.

Для задействия стояночного тормоза:

- Выключите и снова включите зажигание.
- Задействуйте электрический стояночный тормоз вручную (→ стр. 190).

Если электрический стояночный тормоз невозможно задействовать:

- Обратитесь в специализированную мастерскую с квалифицированным персоналом.
- При остановке автомобиля, если необходимо, дополнительно зафиксируйте его во избежание откатывания.

- * Горят желтая контрольная лампа и красная контрольная лампа . Электрический стояночный тормоз неисправен.

Для отпускания стояночного тормоза:

- Выключите и снова включите зажигание.
- Отпустите электрический стояночный тормоз вручную (→ стр. 190).

или

- Произведите автоматическое отпусканье электрического стояночного тормоза (→ стр. 189).

Если электрический стояночный тормоз не удастся отпустить:

- Продолжать движение нельзя! Обратитесь в специализированную мастерскую с квалифицированным персоналом.

- * Мигают желтая контрольная лампа и красная контрольная лампа . Электрический стояночный тормоз неисправен.

Электрический стояночный тормоз не удалось задействовать или отпустить.

- Выключите и снова включите зажигание.

Сообщения на дисплее

Возможные причины/следствия и ► предложения по решению

Для задействия стояночного тормоза:



- Отпустите электрический стояночный тормоз вручную, а затем задействуйте его (→ стр. 190).

Для отпущения стояночного тормоза:

- Вручную задействуйте, а затем отпустите электрический стояночный тормоз.

Если электрический стояночный тормоз не задействован или продолжает мигать красная контрольная лампа :

- Продолжать движение нельзя! Обратитесь в специализированную мастерскую с квалифицированным персоналом.
- При остановке автомобиля, если необходимо, дополнительно зафиксируйте его во избежание откатывания.

* Желтая контрольная лампа  горит, а красная контрольная лампа  мигает в течение десяти секунд после задействия или отпущения электрического стояночного тормоза. После этого лампа продолжает гореть или гаснет. Электрический стояночный тормоз неисправен.

При слишком низком уровне заряда АКБ:

- Зарядите аккумуляторную батарею 12 В.





Для задействия стояночного тормоза:

- Выключите зажигание.
Электрический стояночный тормоз будет задействован автоматически.

Если электрический стояночный тормоз не нужно задействовать, например на линии для автоматической мойки или при буксировке автомобиля, то оставьте зажигание включенным. Исключением является буксировка автомобиля с поднятым задним мостом.



Если электрический стояночный тормоз не задействован автоматически:



Сообщения на дисплее	Возможные причины/следствия и ► предложения по решению
	<ul style="list-style-type: none"> ► Выключите и снова включите зажигание. ► Отпустите электрический стояночный тормоз вручную, а затем задействуйте его (→ стр. 190). <p>Если после этого электрический стояночный тормоз невозможно задействовать:</p> <ul style="list-style-type: none"> ► Обратитесь в специализированную мастерскую с квалифицированным персоналом. ► При остановке автомобиля, если необходимо, дополнительно зафиксируйте его во избежание откатывания. <p>Для отпускания стояночного тормоза:</p> <ul style="list-style-type: none"> ► Если условия автоматического отпускания стояночного тормоза выполнены, а электрический стояночный тормоз автоматически не отпускается, отпустите электрический стояночный тормоз вручную (→ стр. 190). <p>Если после этого электрический стояночный тормоз не отпускается:</p> <ul style="list-style-type: none"> ► Продолжать движение нельзя! Обратитесь в специализированную мастерскую с квалифицированным персоналом.
<div data-bbox="128 632 324 736" style="border: 1px solid black; padding: 5px; display: inline-block;">  </div> <p data-bbox="118 746 416 798">Стояночный тормоз Отпустить!</p>	<p>* Мигает красная контрольная лампа .</p> <p>При движении задействован электрический стояночный тормоз:</p> <ul style="list-style-type: none"> • Не выполнено условие для автоматического отпускания электрического стояночного тормоза (→ стр. 189). • Вы производите экстренное торможение электрическим стояночным тормозом (→ стр. 190). <ul style="list-style-type: none"> ► Проверьте выполнение условий автоматического отпускания электрического стояночного тормоза. ► Отпустите электрический стояночный тормоз вручную.



Сообщения на дисплее	Возможные причины/следствия и ► предложения по решению
 <p data-bbox="53 296 396 353">Стояночный тормоз Для отпущения включить зажигание</p>	<p data-bbox="461 179 1371 285">* Горит красная контрольная лампа . При отпускании электрического стояночного тормоза зажигание выключено. ► Включите зажигание.</p>
<p data-bbox="53 384 404 467">Опасность откатывания Не задействован стояночный тормоз См. "Руководство"</p>	<p data-bbox="461 384 1888 477">* Автомобили с механической коробкой передач: электрический стояночный тормоз не задействован, и Вы открываете дверь водителя. ► Задействуйте электрический стояночный тормоз.</p>
 <p data-bbox="53 617 329 640">Немедленно тормозите!</p>	<p data-bbox="461 503 1892 731">* Автомобили с механической коробкой передач: при включенной функции HOLD возникла неисправность. Дополнительно может подаваться равномерный звуковой сигнал. Громкость звукового сигнала возрастает при попытке заблокировать автомобиль. Вы не можете запустить двигатель. ► Сразу же с усилием нажмите на педаль тормоза и удерживайте ее нажатой до тех пор, пока не погаснет сообщение на дисплее. Вы снова можете запустить двигатель.</p>
 <p data-bbox="53 873 369 925">Проверьте уровень тормозной жидкости</p>	<p data-bbox="461 759 1289 780">* В бачке для тормозной жидкости слишком мало тормозной жидкости.</p> <div data-bbox="492 806 1923 857" style="background-color: #e0e0e0; padding: 5px;"> <p data-bbox="502 816 1406 842">▲ ОСТОРОЖНО Опасность аварии при низком уровне тормозной жидкости</p> </div> <p data-bbox="502 862 1896 914">При слишком низком уровне тормозной жидкости возможно снижение эффективности торможения и тормозных качеств автомобиля.</p>

Сообщения на дисплее	Возможные причины/следствия и ► предложения по решению
	<ul style="list-style-type: none"> ► Немедленно остановите автомобиль с учетом дорожной ситуации. Продолжать движение нельзя! ► Обратитесь в специализированную мастерскую с квалифицированным персоналом. ► Не доливайте тормозную жидкость.
<p>Проверить тормозные накладки См. "Руководство"</p>	<p>* Тормозные колодки достигли предела износа.</p> <ul style="list-style-type: none"> ► Обратитесь в специализированную мастерскую с квалифицированным персоналом.

Системы управления автомобилем

Сообщения на дисплее	Возможные причины/следствия и ► предложения по решению
 <p>выключена</p>	<p>* Функция HOLD отключена, поскольку автомобиль скользит или не выполнено одно из условий включения.</p> <ul style="list-style-type: none"> ► Снова включите функцию HOLD через некоторое время или проверьте условия включения функции HOLD (→ стр. 197).
 <p>Attention Assist не действует</p>	<p>* Система ATTENTION ASSIST неисправна.</p> <ul style="list-style-type: none"> ► Обратитесь в специализированную мастерскую с квалифицированным персоналом.

Сообщения на дисплее	Возможные причины/следствия и ► предложения по решению
 <p>Attention Assist: Сделайте перерыв!</p>	<ul style="list-style-type: none"> * Система ATTENTION ASSIST распознала усталость или повышение невнимательности водителя (→ стр. 200). <ul style="list-style-type: none"> ► При необходимости сделайте перерыв.
 <p>--- км/ч</p>	<ul style="list-style-type: none"> * Система круиз-контроля TEMPOMAT не включается, так как выполнены не все условия включения. <ul style="list-style-type: none"> ► Учитывайте условия включения системы круиз-контроля TEMPOMAT (→ стр. 203).
<p>TEMPOMAT не действует</p>	<ul style="list-style-type: none"> * Система круиз-контроля TEMPOMAT неисправна. <ul style="list-style-type: none"> ► Обратитесь в специализированную мастерскую с квалифицированным персоналом.
<p>TEMPOMAT и ограничитель скорости не действуют</p>	<ul style="list-style-type: none"> * Система круиз-контроля TEMPOMAT и ограничитель скорости неисправны. <ul style="list-style-type: none"> ► Обратитесь в специализированную мастерскую с квалифицированным персоналом.
<p>TEMPOMAT выключен</p>	<ul style="list-style-type: none"> * Система круиз-контроля TEMPOMAT была выключена. Если дополнительно раздается предупредительный звуковой сигнал, то система круиз-контроля TEMPOMAT автоматически выключилась (→ стр. 202).

Сообщения на дисплее	Возможные причины/следствия и ► предложения по решению
 <p>--- км/ч</p>	<ul style="list-style-type: none"> * Ограничитель скорости не включается в течение некоторого времени. Когда причины неисправности будут устранены, система снова будет доступна.
<p>Ограничитель скорости в пассивном режиме</p>	<ul style="list-style-type: none"> * При нажатии на педаль газа с преодолением точки сопротивления («кикдаун») ограничитель скорости переключается в пассивный режим (→ стр. 203).
<p>Ограничитель скорости не действует</p>	<ul style="list-style-type: none"> * Ограничитель скорости неисправен. <ul style="list-style-type: none"> ► Обратитесь в специализированную мастерскую с квалифицированным персоналом.
 <p>--- км/ч</p>	<ul style="list-style-type: none"> * Активная система поддержания дистанции DISTRONIC не включается, так как выполнены не все условия включения. <ul style="list-style-type: none"> ► Учитывайте условия включения активной системы поддержания дистанции DISTRONIC (→ стр. 208).
 <p>Пассивный режим</p>	<ul style="list-style-type: none"> * Если Вы нажимаете на педаль газа с преодолением точки сопротивления, которая установлена системой поддержания дистанции DISTRONIC, то система переключится в пассивный режим (→ стр. 205).

Сообщения на дисплее	Возможные причины/следствия и ► предложения по решению
 <p>Выкл.</p>	<p>* Активная система поддержания дистанции DISTRONIC была выключена. Если дополнительно раздается предупредительный звуковой сигнал, значит, активная система поддержания дистанции DISTRONIC автоматически отключилась (→ стр. 208).</p>
<p>Активный ассистент поддержания дистанции временно недоступен См. "Руководство"</p>	<p>* Активная система поддержания дистанции DISTRONIC временно недоступна. Условия окружающей среды выходят за системные пределы (→ стр. 205). Когда условия окружающей среды будут соответствовать системным пределам, система снова будет доступна.</p> <p>► Продолжайте движение.</p> <p>или</p> <p>► Если сообщение на дисплее не гаснет, остановитесь с учетом дорожной ситуации и перезапустите двигатель автомобиля.</p>
<p>Активный ассистент поддержания дистанции не действует</p>	<p>* Активная система поддержания дистанции DISTRONIC неисправна. Функционирование других систем помощи водителю и систем обеспечения безопасности движения также может быть нарушено.</p> <p>► Продолжайте движение.</p> <p>или</p> <p>► Остановитесь с учетом дорожной ситуации и перезапустите двигатель автомобиля.</p> <p>► Если сообщение на дисплее не гаснет, обратитесь в специализированную мастерскую с квалифицированным персоналом.</p>

Сообщения на дисплее	Возможные причины/следствия и ► предложения по решению
Активный ассистент поддержания дистанции снова доступен	<ul style="list-style-type: none"> * Активная система поддержания дистанции DISTRONIC снова готова к работе. <ul style="list-style-type: none"> ► Включите активную систему поддержания дистанции DISTRONIC (→ стр. 208).
Ассистент предельной скорости в настоящее время недоступен См. "Руководство"	<ul style="list-style-type: none"> * Система предупреждения о скоростных ограничениях временно недоступна. <ul style="list-style-type: none"> ► Продолжайте движение. Когда причины неисправности будут устранены, система снова будет доступна.
Ассистент предельной скорости не действует	<ul style="list-style-type: none"> * Система предупреждения о скоростных ограничениях неисправна. <ul style="list-style-type: none"> ► Продолжайте движение. или ► Остановитесь с учетом дорожной ситуации и перезапустите двигатель автомобиля. ► Если сообщение на дисплее не гаснет, обратитесь в специализированную мастерскую с квалифицированным персоналом.
<div style="border: 2px solid black; padding: 5px; display: inline-block; margin-bottom: 5px;">120 km/h!</div> <p>Превышена максимально допустимая скорость</p>	<ul style="list-style-type: none"> * Вы превысили максимально разрешенную скорость движения (только в определенных странах). <ul style="list-style-type: none"> ► Снизьте скорость.
Ограничение скорости (зимние шины) XXX км/ч	<ul style="list-style-type: none"> * Вы достигли максимально допустимой скорости движения для зимних шин, введенной в память. Превышение этой скорости движения невозможно.

Сообщения на дисплее	Возможные причины/следствия и ► предложения по решению
Активный ассистент рулевого управления временно недоступен См. "Руководство"	<p>* Активная система помощи в рулевом управлении временно недоступна. Условия окружающей среды выходят за системные пределы (→ стр. 212). Когда условия окружающей среды будут соответствовать системным пределам, система снова будет доступна.</p> <ul style="list-style-type: none"> ► Продолжайте движение. ► При необходимости проверьте давление воздуха в шинах.
Активный ассистент рулевого управления не действует	<p>* Активная система помощи в рулевом управлении неисправна. Активная система поддержания дистанции DISTRONIC по-прежнему доступна.</p> <ul style="list-style-type: none"> ► Продолжайте движение. <p>или</p> <ul style="list-style-type: none"> ► Остановитесь с учетом дорожной ситуации и перезапустите двигатель автомобиля. ► Если сообщение на дисплее не гаснет, обратитесь в специализированную мастерскую с квалифицированным персоналом.
Ассист.рулевого управлен. временно недоступен из-за многочисленных экстренных остановок	<p>* Активная система помощи в рулевом управлении по причине многократных экстренных остановок временно недоступна.</p> <ul style="list-style-type: none"> ► Возьмите на себя управление автомобилем и остановитесь с учетом ПДД. ► Выключите и снова включите зажигание. Активная система помощи в рулевом управлении снова будет доступна.
Активируется функция экстренной остановки	<p>* Ваши руки находятся не на рулевом колесе. Запускается процесс экстренной остановки (→ стр. 215).</p> <ul style="list-style-type: none"> ► Снова положите руки на рулевое колесо. <p>Замедление движения автомобиля можно в любое время отменить одним из следующих действий:</p> <ul style="list-style-type: none"> • управлением рулем • торможением или нажатием на педаль газа

Сообщения на дисплее	Возможные причины/следствия и ► предложения по решению
	<ul style="list-style-type: none"> • выключением активной системы поддержания дистанции DISTRONIC <p>* Активная система помощи в рулевом управлении достигла системных пределов (→ стр. 212). Вы длительное время не управляли самостоятельно.</p> <p>► Возьмите на себя управление автомобилем и продолжайте движение с учетом дорожной ситуации.</p>
<p>Сист.распознав. дорожных знаков временно недоступна См."Руководство"</p>	<p>* Система распознавания дорожных знаков временно недоступна. Когда причины неисправности будут устранены, система снова будет доступна.</p> <p>► Продолжайте движение.</p>
<p>Система распознавания дорожных знаков не действует</p>	<p>* Система распознавания дорожных знаков неисправна.</p> <p>► Продолжайте движение. или</p> <p>► Остановитесь с учетом дорожной ситуации и перезапустите двигатель автомобиля. ► Если сообщение на дисплее не гаснет, обратитесь в специализированную мастерскую с квалифицированным персоналом.</p>
<p>Сигнализация перестроения врем.недоступна См."Руководство"</p>	<p>* Система контроля «слепых» зон временно недоступна. Достигнуты системные пределы (→ стр. 225). Когда причины неисправности будут устранены, система снова будет доступна.</p> <p>► Продолжайте движение. или</p> <p>► Если сообщение на дисплее не гаснет, остановитесь с учетом дорожной ситуации и перезапустите двигатель автомобиля.</p>

Сообщения на дисплее	Возможные причины/следствия и ► предложения по решению
Сигнализация перестроения не действует	<p>* Система контроля «слепых» зон неисправна.</p> <p>► Продолжайте движение.</p> <p>или</p> <p>► Остановитесь с учетом дорожной ситуации и перезапустите двигатель автомобиля.</p> <p>► Если сообщение на дисплее не гаснет, обратитесь в специализированную мастерскую с квалифицированным персоналом.</p>
Сигнализ.перестр. при движении с прицепом недоступна См."Руководство"	<p>* Если Вы установили электрическое соединение с прицепом, система контроля «слепых» зон будет недоступна.</p> <p>► Нажмите кнопку сенсорного управления слева и подтвердите сообщение на дисплее.</p>
Активн.система сигнал.перестроен. врем.недоступна См."Руководство"	<p>* Активная система контроля «слепых» зон временно недоступна.</p> <p>Достигнуты системные пределы (→ стр. 225).</p> <p>Когда причины неисправности будут устранены, система снова будет доступна.</p> <p>► Продолжайте движение.</p> <p>или</p> <p>► Если сообщение на дисплее не гаснет, остановитесь с учетом дорожной ситуации и перезапустите двигатель автомобиля.</p>
Активн.система сигнал.перестроен. не действует	<p>* Активная система контроля «слепых» зон неисправна.</p> <p>► Продолжайте движение.</p> <p>или</p> <p>► Остановитесь с учетом дорожной ситуации и перезапустите двигатель автомобиля.</p>

Сообщения на дисплее	Возможные причины/следствия и ► предложения по решению
	<p>► Если сообщение на дисплее не гаснет, обратитесь в специализированную мастерскую с квалифицированным персоналом.</p>
<p>Актив.сигнал.перестр. при движении с прицепом недоступна См."Руководство"</p>	<p>* Если Вы установили электрическое соединение с прицепом, активная система контроля «слепых» зон будет недоступна.</p> <p>► Нажмите кнопку сенсорного управления слева и подтвердите сообщение на дисплее.</p>
<p>Активная система удерж.пол.движения в наст.вр.недоступна См."Руководство"</p>	<p>* Активная система удержания полосы движения временно недоступна. Условия окружающей среды выходят за системные пределы (→ стр. 227). Когда условия окружающей среды будут соответствовать системным пределам, система снова будет доступна.</p> <p>► Продолжайте движение.</p>
<p>Активн.система удержания полосы движения не действует</p>	<p>* Активная система удержания полосы движения неисправна.</p> <p>► Продолжайте движение. или</p> <p>► Остановитесь с учетом дорожной ситуации и перезапустите двигатель автомобиля.</p> <p>► Если сообщение на дисплее не гаснет, обратитесь в специализированную мастерскую с квалифицированным персоналом.</p>

Сообщения на дисплее



В наст. время нет доступа
Радар. датчики загрязнены

Возможные причины/следствия и ► предложения по решению

* Передний и угловые радары (далее «датчики») неисправны. Возможные причины:

- загрязнение датчиков
- интенсивные осадки
- длительное движение по загородной трассе без интенсивного потока транспорта, например в пустыне







Системы помощи водителю и системы обеспечения безопасности движения могут быть неисправны или временно недоступны. Тормозная система, рулевое управление и привод продолжают функционировать.

► Продолжайте движение.

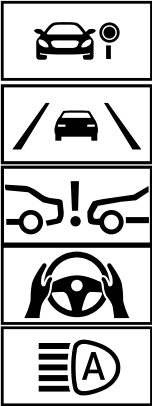
Когда причины будут устранены, системы помощи водителю и системы обеспечения безопасности движения снова будут доступны, а соответствующие символы будут отключены.

Если сообщение на дисплее не гаснет:

- Остановитесь с учетом дорожной ситуации.
- Очистите все крышки датчиков снаружи (→ стр. 192).
- Перезапустите двигатель автомобиля.

Сообщения на дисплее	Возможные причины/следствия и ► предложения по решению
 <p data-bbox="118 721 457 778">В наст. время нет доступа Вид камеры ограничен</p>	<p data-bbox="527 180 1377 205">* Обзор мультифункциональной камеры ограничен. Возможные причины:</p> <ul data-bbox="558 221 1964 353" style="list-style-type: none"> • загрязнение лобового стекла в поле зрения мультифункциональной камеры • интенсивные осадки или туман • запотевание лобового стекла изнутри: при определенных погодных условиях, прежде всего в холодное время года, возможно образование конденсата на внутренней стороне лобового стекла. <p data-bbox="553 377 1917 433">  Этот конденсат на лобовом стекле автоматически удаляется в течение короткого времени при включении системы отопления. Ограничение носит временный характер. </p> <p data-bbox="549 448 1929 504">Системы помощи водителю и системы обеспечения безопасности движения могут быть неисправны или временно недоступны. Тормозная система, рулевое управление и привод продолжают функционировать.</p> <p data-bbox="549 515 870 540">  Продолжайте движение. </p> <p data-bbox="549 576 1939 631">Когда причины будут устранены, системы помощи водителю и системы обеспечения безопасности движения снова будут доступны, а соответствующие символы будут отключены.</p> <p data-bbox="549 645 993 670">Если сообщение на дисплее не гаснет:</p> <ul data-bbox="549 683 1841 785" style="list-style-type: none">  Остановитесь с учетом дорожной ситуации.  Очистите лобовое стекло, прежде всего в месте расположения мультифункциональной камеры (→ стр. 192).  Перезапустите двигатель автомобиля.

Сообщения на дисплее	Возможные причины/следствия и ► предложения по решению
 <p data-bbox="53 295 398 352">Неисправность Не превышать скорость 80 km/h</p>	<p data-bbox="466 181 1900 233">* Система регулировки жесткости амортизаторов неисправна. Это может отрицательно сказаться на ходовых качествах автомобиля.</p> <ul style="list-style-type: none"> <li data-bbox="486 248 1032 274">► Двигайтесь со скоростью не более 80 км/ч. <li data-bbox="486 290 1492 315">► Обратитесь в специализированную мастерскую с квалифицированным персоналом.
<p data-bbox="53 383 388 466">Система помощи при парковке и PARKTRONIC не действуют См. "Руководство"</p>	<p data-bbox="466 383 1900 440">* Автомобили с активной системой помощи при парковке: активная система помощи при парковке и система комфортной парковки PARKTRONIC неисправны.</p> <p data-bbox="486 455 1870 481">Автомобили без активной системы помощи при парковке: система комфортной парковки PARKTRONIC неисправна.</p> <ul style="list-style-type: none"> <li data-bbox="486 497 1481 523">► Остановитесь с учетом дорожной ситуации и перезапустите двигатель автомобиля. <li data-bbox="486 538 1911 585">► Если сообщение на дисплее появится снова, обратитесь в специализированную мастерскую с квалифицированным персоналом.

Системы обеспечения безопасности движения

Сообщения на дисплее	Возможные причины/следствия и ► предложения по решению
 <p data-bbox="118 449 437 501">врем.нет доступа См."Руководство"</p>	<p data-bbox="527 225 1058 256">* Системы ABS и ESP® временно недоступны.</p> <p data-bbox="547 267 1986 325">Другие вспомогательные системы и системы обеспечения безопасности движения, например система экстренного торможения (BAS), также могут быть временно недоступны.</p> <p data-bbox="547 335 1945 393">Тормозная система продолжает работать в обычном режиме. Это может привести к увеличению тормозного пути в ситуациях, требующих экстренного торможения.</p> <div data-bbox="560 418 1986 470" style="background-color: #e0e0e0; padding: 5px;"> <p data-bbox="568 428 1455 459">▲ ОСТОРОЖНО Опасность заноса при неисправности систем ABS и ESP®</p> </div> <p data-bbox="568 480 1868 511">Колеса могут блокироваться при торможении, а система ESP® не выполняет функцию стабилизации автомобиля.</p> <p data-bbox="568 522 1913 573">Это сильно ухудшает управляемость и эффективность торможения автомобиля, а тормозной путь может увеличиться. Кроме того, отключены другие системы обеспечения безопасности движения.</p> <ul style="list-style-type: none"> <li data-bbox="568 584 1925 615">► На подходящем участке дороги осторожно проедьте несколько небольших поворотов на скорости более 30 км/ч. <li data-bbox="568 625 1945 677">► Если сообщение на дисплее не гаснет, немедленно обратитесь в специализированную мастерскую с квалифицированным персоналом. При этом двигайтесь осторожно.

Сообщения на дисплее

Возможные причины/следствия и ► предложения по решению



не действуют См. "Руководство"

* Системы ABS и ESP® неисправны.

Другие вспомогательные системы и системы обеспечения безопасности движения, например система экстренного торможения (BAS), также могут быть неисправны.

Тормозная система продолжает работать в обычном режиме. Это может привести к увеличению тормозного пути в ситуациях, требующих экстренного торможения.

▲ ОСТОРОЖНО Опасность заноса при неисправности систем ABS и ESP®

Колеса могут блокироваться при торможении, а система ESP® не выполняет функцию стабилизации автомобиля.

Это сильно ухудшает управляемость и эффективность торможения автомобиля, а тормозной путь может увеличиться. Кроме того, отключены другие системы обеспечения безопасности движения.

- Осторожно продолжайте движение.
- Незамедлительно проверьте системы ABS и ESP® в специализированной мастерской с квалифицированным персоналом.



врем.нет доступа См. "Руководство"

* Система ESP® временно недоступна.

Другие вспомогательные системы и системы обеспечения безопасности движения, например система экстренного торможения (BAS), также могут быть неисправны.

▲ ОСТОРОЖНО Опасность заноса из-за неисправности системы ESP®

Если система ESP® неисправна, она не обеспечивает стабилизацию автомобиля. Кроме того, отключены другие системы обеспечения безопасности движения.

- На подходящем участке дороги осторожно проедьте несколько небольших поворотов на скорости более 30 км/ч.

Сообщения на дисплее	Возможные причины/следствия и ► предложения по решению
	<p>► Если сообщение на дисплее не гаснет, немедленно обратитесь в специализированную мастерскую с квалифицированным персоналом. При этом двигайтесь осторожно.</p>
 <p>не действует См. "Руководство"</p>	<p>* Система ESP® неисправна. Другие вспомогательные системы и системы обеспечения безопасности движения, например система экстренного торможения (BAS), также могут быть неисправны. Тормозная система продолжает работать в обычном режиме. Это может привести к увеличению тормозного пути в ситуациях, требующих экстренного торможения.</p> <p>▲ ОСТОРОЖНО Опасность заноса из-за неисправности системы ESP®</p> <p>Если система ESP® неисправна, система ESP® не обеспечивает стабилизацию курсовой устойчивости автомобиля. Кроме того, отключены другие системы обеспечения безопасности движения.</p> <p>► Осторожно продолжайте движение. ► Проведите проверку системы ESP® в специализированной мастерской с квалифицированным персоналом.</p>

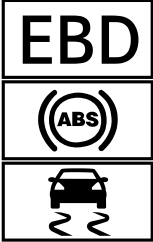
Сообщения на дисплее	Возможные причины/следствия и ► предложения по решению
 <p data-bbox="53 509 363 561">не действуют См. "Руководство"</p>	<p data-bbox="466 184 1917 281">* Системы EBD, ABS и ESP® неисправны. Другие вспомогательные системы и системы обеспечения безопасности движения, например система экстренного торможения (BAS), также могут быть неисправны.</p> <div data-bbox="492 302 1917 354" style="background-color: #e0e0e0; padding: 5px;"> <p data-bbox="502 312 1451 343">▲ ОСТОРОЖНО Опасность заноса при неисправности систем EBD, ABS и ESP®</p> </div> <p data-bbox="506 364 1802 395">Колеса могут блокироваться при торможении, а система ESP® не выполняет функцию стабилизации автомобиля.</p> <p data-bbox="506 406 1843 457">Это сильно ухудшает управляемость и эффективность торможения автомобиля, а тормозной путь может увеличиться. Кроме того, отключены другие системы обеспечения безопасности движения.</p> <ul data-bbox="506 468 1864 561" style="list-style-type: none"> <li data-bbox="506 468 956 499">► Осторожно продолжайте движение. <li data-bbox="506 509 1864 561">► Незамедлительно проверьте тормозную систему в специализированной мастерской с квалифицированным персоналом.
<p data-bbox="53 602 396 685">Активн.сист.торможения Функционирование временно ограничено См. "Руководство"</p>	<p data-bbox="466 602 1896 685">* Автомобили с пакетом вспомогательных систем: активная система экстренного торможения с функцией помощи при проезде перекрестков, система помощи в рулевом управлении при объездном маневре или система PRE-SAFE® PLUS временно полностью или частично недоступны.</p> <p data-bbox="486 706 1864 727">Автомобили без пакета вспомогательных систем: активная система экстренного торможения временно недоступна.</p> <ul data-bbox="486 747 1802 903" style="list-style-type: none"> <li data-bbox="486 747 1802 799">► Продолжайте движение. Когда условия окружающей среды будут соответствовать системным пределам, система снова будет доступна. <li data-bbox="486 810 535 830">или <li data-bbox="486 851 1864 903">► Если сообщение на дисплее не гаснет, остановитесь с учетом дорожной ситуации и перезапустите двигатель автомобиля.

Сообщения на дисплее	Возможные причины/следствия и ► предложения по решению
<p>Активн.сист.торможения Функционирование ограничено См."Руководство"</p>	<p>* В автомобилях с пакетом вспомогательных систем следующие функции могут временно не работать или работать ограниченно:</p> <ul style="list-style-type: none"> • Активная система экстренного торможения с функцией помощи при проезде перекрестков • Система помощи в рулевом управлении при объездном маневре • Система PRE-SAFE® PLUS <p>Автомобили без пакета вспомогательных систем: активная система экстренного торможения временно полностью или частично недоступна.</p> <p>► Продолжайте движение. или</p> <p>► Остановитесь с учетом дорожной ситуации и перезапустите двигатель автомобиля. ► Если сообщение на дисплее не гаснет, обратитесь в специализированную мастерскую с квалифицированным персоналом.</p>



Система экстренного вызова Mercedes-Benz

Сообщения на дисплее	Возможные причины/следствия и ► предложения по решению
 <p>не действует</p>	<p>* Система экстренного вызова Mercedes-Benz неисправна. Кроме того, неисправна система Mercedes me connect.</p> <p>► Обратитесь в специализированную мастерскую с квалифицированным персоналом.</p>

Сообщения на дисплее	Возможные причины/следствия и ► предложения по решению
<p>Распознан прибор в диагностическом интерфейсе См."Руководство"</p>	<ul style="list-style-type: none"> * Функции автомобиля для распознавания неисправности ограничены. Одна или несколько основных функций системы Mercedes me connect неисправны. <ul style="list-style-type: none"> ► Учитывайте указания по диагностическому интерфейсу (→ стр. 31). ► Обратитесь в специализированную мастерскую с квалифицированным персоналом.

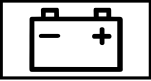

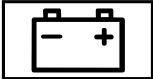
Аккумуляторная батарея



Сообщения на дисплее	Возможные причины/следствия и ► предложения по решению
 <p>12-вольтовая АКБ См."Руководство"</p>	<ul style="list-style-type: none"> * Двигатель выключен, а уровень заряда АКБ слишком низкий. <ul style="list-style-type: none"> ► Выключите ненужные потребители электроэнергии. <p>Для зарядки аккумуляторной батареи 12 В:</p> <ul style="list-style-type: none"> ► Не выключайте двигатель в течение нескольких минут или проедьте на автомобиле некоторое расстояние. * Если сообщение появляется при работающем двигателе, произошел сбой бортовой электросети. <ul style="list-style-type: none"> ► Обратитесь в специализированную мастерскую с квалифицированным персоналом.
 <p>См."Руководство"</p>	<ul style="list-style-type: none"> * Аккумуляторная батарея 12 В больше не заряжается. <div style="border: 1px solid black; padding: 5px; margin-top: 10px;"> <p>! УКАЗАНИЕ При продолжении движения возможно повреждение двигателя</p> <ul style="list-style-type: none"> ► Продолжать движение нельзя! ► Свяжитесь со специализированной мастерской с квалифицированным персоналом. </div>

Сообщения на дисплее	Возможные причины/следствия и ► предложения по решению
 <p data-bbox="118 381 400 408">СТОП! См. "Руководство"</p>	<ul style="list-style-type: none"> <li data-bbox="547 180 1330 205">► Немедленно остановитесь с учетом ПДД и выключите двигатель. <li data-bbox="547 221 1555 246">► Обратитесь в специализированную мастерскую с квалифицированным персоналом. <p data-bbox="527 267 1663 292">* Аккумуляторная батарея 12 В больше не заряжается и достигла слишком низкого уровня заряда.</p> <div style="border: 1px solid black; padding: 5px; margin: 5px 0;"> <p data-bbox="564 329 1483 354">! УКАЗАНИЕ При продолжении движения возможно повреждение двигателя</p> <ul style="list-style-type: none"> <li data-bbox="564 377 958 401">► Продолжать движение нельзя! <li data-bbox="564 418 1575 443">► Свяжитесь со специализированной мастерской с квалифицированным персоналом. </div> <ul style="list-style-type: none"> <li data-bbox="547 480 1412 505">► Немедленно остановитесь с учетом ПДД. Продолжать движение нельзя! <li data-bbox="547 522 846 547">► Выключите двигатель. <li data-bbox="547 563 1555 588">► Обратитесь в специализированную мастерскую с квалифицированным персоналом.
 <p data-bbox="118 718 466 774">Остановите а/м Оставьте двигатель включенным</p>	<p data-bbox="527 605 1316 629">* Уровень заряда аккумуляторной батареи на 12 В слишком низкий.</p> <ul style="list-style-type: none"> <li data-bbox="547 646 1500 671">► Немедленно остановитесь в соответствии с ПДД. Продолжать движение нельзя! <li data-bbox="547 687 895 712">► Не выключайте двигатель. <li data-bbox="547 729 1324 754">► Когда погаснет сообщение на дисплее: продолжайте движение. <li data-bbox="547 770 1964 816">► Если сообщение на дисплее не гаснет: обратитесь в специализированную мастерскую с квалифицированным персоналом.

Система контроля давления в шинах

Сообщения на дисплее	Возможные причины/следствия и ► предложения по решению
Сист.контроля давления воздуха в шинах врем.не доступна	<p>* Вы находитесь в зоне мощного источника радиосигнала. Поэтому сигналы датчиков давления воздуха в шинах не принимаются. Система контроля давления в шинах временно недоступна.</p> <p>После устранения причины сбоя система контроля давления в шинах автоматически включится.</p> <p>► Продолжайте движение.</p>
Сист.контроля давления воздуха в шинах не действует	<p>* Система контроля давления в шинах неисправна.</p> <div data-bbox="486 430 1923 698" style="border: 1px solid gray; padding: 5px;"> <p>▲ ОСТОРОЖНО Опасность возникновения аварии при неисправности системы контроля давления в шинах</p> <p>Система контроля давления в шинах не может надлежащим образом предупредить при потере давления воздуха в одной или нескольких шинах.</p> <p>При слишком низком давлении воздуха шины могут, например, ограничить ходовые качества, а также управляемость и эффективность торможения автомобиля.</p> <p>► Проверьте систему контроля давления в шинах в специализированной мастерской с квалифицированным персоналом.</p> </div>
Сист.контроля давления в шинах не действует Отсутст.колес.датч.	<p>* Установленные колеса не оборудованы подходящими датчиками давления воздуха в шинах. Система контроля давления в шинах выключена.</p> <p>► Установите колеса с подходящими датчиками давления воздуха в шинах.</p>

Сообщения на дисплее	Возможные причины/следствия и ► предложения по решению
 <p data-bbox="118 298 404 354">Колесные датчики отсутствуют</p>	<p data-bbox="527 184 1958 236">* На одной или нескольких шинах отсутствует сигнал датчика давления воздуха в шине. Значения давления в соответствующих шинах не отображаются.</p> <p data-bbox="547 250 1958 302">► Замените неисправные датчики давления воздуха в шинах в специализированной мастерской с квалифицированным персоналом.</p>
 <p data-bbox="118 499 322 526">Проверьте шины!</p>	<p data-bbox="527 385 1671 447">* Произошло резкое падение давления воздуха в одной или нескольких шинах. Отображается положение колеса. Дополнительно раздастся предупредительный звуковой сигнал.</p> <div data-bbox="555 474 1986 779" style="background-color: #f0f0f0; padding: 10px;"> <p data-bbox="568 484 1761 509">▲ ОСТОРОЖНО Опасность возникновения аварии из-за слишком низкого давления воздуха в шинах</p> <ul data-bbox="576 530 1945 634" style="list-style-type: none"> • Шины могут лопнуть. • Шины могут изнашиваться чрезмерно и/или неравномерно. • Ходовые качества, а также управляемость и эффективность торможения автомобиля могут значительно ухудшиться. <p data-bbox="576 660 1291 685">В этом случае Вы можете потерять контроль над автомобилем.</p> <ul data-bbox="576 702 1394 764" style="list-style-type: none"> ► Соблюдайте рекомендованные значения давления воздуха в шинах. ► При необходимости откорректируйте давление воздуха в шинах. </div> <p data-bbox="547 799 1210 826">► Остановите автомобиль с учетом дорожной ситуации.</p> <p data-bbox="547 841 1332 868">► Проверьте давление воздуха в шинах (→ стр. 350) и сами шины.</p>

Сообщения на дисплее	Возможные причины/следствия и ► предложения по решению
 <p data-bbox="57 298 390 355">Отрегулируйте давление воздуха в шинах</p>	<p data-bbox="466 179 1896 236">* Как минимум в одной из шин давление воздуха упало ниже нормы, или имеются значительные расхождения давления воздуха в отдельных шинах.</p> <ul style="list-style-type: none"> <li data-bbox="486 251 1406 277">► Проверьте давление воздуха в шине и при необходимости подкачайте шину. <li data-bbox="486 293 1821 350">► При правильно отрегулированном давлении воздуха в шинах перезапустите систему контроля давления в шинах (→ стр. 353).
 <p data-bbox="57 500 333 526">Внимание Дефект шины</p>	<p data-bbox="466 386 1678 412">* Внезапное падение давления воздуха в одной или нескольких шинах. Отображается положение колеса.</p> <div data-bbox="492 433 1923 479" style="background-color: #e0e0e0; padding: 5px;"> <p data-bbox="502 443 1391 469">▲ ОСТОРОЖНО Опасность аварии при движении со спущенными шинами</p> </div> <ul style="list-style-type: none"> <li data-bbox="517 490 1126 515">• Шины могут перегреться и получить повреждения. <li data-bbox="517 531 1876 557">• Ходовые качества, а также управляемость и эффективность торможения автомобиля могут значительно ухудшиться. <p data-bbox="506 578 1228 603">В этом случае Вы можете потерять контроль над автомобилем.</p> <ul style="list-style-type: none"> <li data-bbox="517 619 1130 645">► Не допускайте движения со спущенными шинами. <li data-bbox="517 660 1841 712">► В случае спуска шины MOExtended не превышайте допустимое расстояние для движения в аварийном режиме и максимально допустимую скорость. <li data-bbox="517 728 1351 754">► Учитывайте указания относительно действий при повреждении шины. <p data-bbox="486 785 1191 811">Указания по действиям при повреждении шины (→ стр. 328).</p> <ul style="list-style-type: none"> <li data-bbox="486 826 972 852">► Остановите автомобиль с учетом ПДД. <li data-bbox="486 868 727 894">► Проверьте шины.
<p data-bbox="57 914 220 940">Перегрев шин</p>	<p data-bbox="466 914 1896 971">* Как минимум одна шина перегрелась. Перегретые шины обозначены красным цветом. При температурах, близких к предельно допустимым, шины обозначаются желтым цветом.</p>



Сообщения на дисплее	Возможные причины/следствия и ► предложения по решению
	<p>▲ ОСТОРОЖНО Опасность аварии при движении с перегретыми шинами</p> <p>Перегретые шины могут лопнуть.</p> <p>► Снизьте скорость для охлаждения шин.</p>
Снизить скорость	<p>* Как минимум одна шина перегрелась. Перегретые шины обозначены красным цветом. При температурах, близких к предельно допустимым, шины обозначаются желтым цветом.</p> <p>▲ ОСТОРОЖНО Опасность аварии при движении с перегретыми шинами</p> <p>Перегретые шины могут лопнуть.</p> <p>► Снизьте скорость для охлаждения шин.</p>



Предупреждение о падении давления в шинах



Сообщения на дисплее	Возможные причины/следствия и ► предложения по решению
<p>Давление воздуха в шинах Проверьте шины!</p>	<p>* Система сигнализации падения давления воздуха в шинах распознала значительную потерю давления.</p> <p>▲ ОСТОРОЖНО Опасность возникновения аварии из-за слишком низкого давления воздуха в шинах</p> <ul style="list-style-type: none"> • Шины могут лопнуть. • Шины могут изнашиваться чрезмерно и/или неравномерно. • Ходовые качества, а также управляемость и эффективность торможения автомобиля могут значительно ухудшиться.

Сообщения на дисплее	Возможные причины/следствия и ► предложения по решению
	<p>В этом случае Вы можете потерять контроль над автомобилем.</p> <ul style="list-style-type: none"> ► Соблюдайте рекомендованные значения давления воздуха в шинах. ► При необходимости откорректируйте давление воздуха в шинах. <ul style="list-style-type: none"> ► Остановите автомобиль с учетом ПДД. ► Проверьте давление воздуха в шинах (→ стр. 350) и сами шины. ► При правильно отрегулированном давлении воздуха в шинах перезапустите систему сигнализации падения давления воздуха в шинах (→ стр. 353).
<p>После замера давлен.активируйте заново сигн.падения давления в шинах</p>	<ul style="list-style-type: none"> * Сообщение системы сигнализации падения давления воздуха в шинах отобразилось на дисплее, но с тех пор система не перезапускалась. ► При правильно отрегулированном давлении воздуха в шинах перезапустите систему сигнализации падения давления воздуха в шинах (→ стр. 353).
<p>Сигнализ.паден. давления воздуха в шинах не действует</p>	<ul style="list-style-type: none"> * Система сигнализации падения давления воздуха в шинах неисправна. ► Обратитесь в специализированную мастерскую с квалифицированным персоналом.

Нейтрализация ОГ



Сообщения на дисплее	Возможные причины/следствия и ► предложения по решению
 <p data-bbox="118 342 441 394">Долейте AdBlue См."Руководство"</p>	<p data-bbox="523 228 1228 256">* Уровень AdBlue® упал ниже отметки минимального запаса.</p> <p data-bbox="547 270 1105 298">► Долейте не менее 5 л AdBlue® (→ стр. 182).</p>
 <p data-bbox="118 550 441 629">Долейте AdBlue Авар.ход через XXX км См."Руководство"</p>	<p data-bbox="523 433 1970 461">* Низкий уровень AdBlue® приводит к ограничению мощности после прохождения отображаемого оставшегося отрезка пути.</p> <p data-bbox="547 474 1105 502">► Долейте не менее 5 л AdBlue® (→ стр. 182).</p>
 <p data-bbox="118 782 441 861">Долейте XX,Хл AdBlue Авар.ход: макс. XXXкм/ч Пуск невозм.чер. XXXкм</p>	<p data-bbox="523 667 1776 729">* Низкий уровень AdBlue® приводит к ограничению мощности начиная с отображаемого значения скорости. После прохождения отображаемого оставшегося отрезка пути пуск двигателя будет более невозможен.</p> <p data-bbox="547 742 1551 770">► Долейте как минимум отображаемое на дисплее количество AdBlue® (→ стр. 182).</p>



Сообщения на дисплее	Возможные причины/следствия и ► предложения по решению
 <p data-bbox="53 296 355 381">Долейте XX,Хл AdBlue Включ.зажиг., ждите 60 с, иначе запуск невозможен</p>	<p data-bbox="457 180 1234 209">* Запас AdBlue® израсходован. Пуск двигателя более невозможен.</p> <ul style="list-style-type: none"> <li data-bbox="486 221 1304 250">► Долейте как минимум указанное количество AdBlue® (→ стр. 182). <li data-bbox="486 263 1234 292">► Включите зажигание и подождите приблизительно 60 секунд. <li data-bbox="486 304 768 333">► Запустите двигатель.
 <p data-bbox="53 532 343 582">Неисправность системы AdBlue См."Руководство"</p>	<p data-bbox="457 416 919 445">* Система подачи AdBlue® неисправна.</p> <ul style="list-style-type: none"> <li data-bbox="486 457 1639 486">► Немедленно обратитесь в специализированную мастерскую с квалифицированным персоналом.
 <p data-bbox="53 735 322 816">Неисправн.сист.AdBlue Авар.ход через XXX km См."Руководство"</p>	<p data-bbox="457 619 1921 669">* Система подачи AdBlue® неисправна. После прохождения отображаемого оставшегося отрезка пути мощность будет ограничена.</p> <ul style="list-style-type: none"> <li data-bbox="486 681 1639 710">► Немедленно обратитесь в специализированную мастерскую с квалифицированным персоналом.

Сообщения на дисплее	Возможные причины/следствия и ► предложения по решению
 <p>Неисправн.сист.AdBlue Авар.ход: макс. XXXкм/ч Пуск невозм.чер. XXXкм</p>	<p>* Ограничение мощности из-за неисправности в системе подачи AdBlue®. После прохождения отображаемого расстояния запуск системы привода будет более невозможен.</p> <p>► Немедленно обратитесь в специализированную мастерскую с квалифицированным персоналом.</p>
 <p>Неисправность системы AdBlue Пуск невозможен</p>	<p>* Система подачи AdBlue® неисправна. Запуск двигателя более невозможен.</p> <p>► Незамедлительно свяжитесь со специализированной мастерской с квалифицированным персоналом.</p>

Моторное масло

Сообщения на дисплее	Возможные причины/следствия и ► предложения по решению
 <p>При заправке на АЗС долить 1 л моторного масла</p>	<p>* Уровень моторного масла упал до нижней отметки.</p> <div data-bbox="553 814 1984 860" style="border: 1px solid black; padding: 5px;"> <p>! УКАЗАНИЕ Повреждение двигателя из-за движения со слишком низким уровнем масла в двигателе</p> </div> <p>► Избегайте длительных поездок со слишком низким уровнем масла в двигателе.</p> <p>► При следующей остановке для заправки долейте 1 л моторного масла (→ стр. 315).</p>

Сообщения на дисплее	Возможные причины/следствия и ► предложения по решению
 <p data-bbox="53 342 372 394">Снизить уровень моторного масла</p>	<p data-bbox="486 177 997 205">Указания по моторному маслу (→ стр. 378).</p> <p data-bbox="466 225 1003 253">* Уровень моторного масла слишком высокий.</p> <div data-bbox="492 277 1923 377" style="border: 1px solid black; padding: 5px;"> <p data-bbox="502 288 1723 315">! УКАЗАНИЕ Повреждение двигателя из-за движения со слишком высоким уровнем масла в двигателе</p> <p data-bbox="502 336 1473 364">► Избегайте длительных поездок со слишком высоким уровнем моторного масла.</p> </div> <p data-bbox="486 398 1882 453">► Немедленно обратитесь в специализированную мастерскую с квалифицированным персоналом для снижения уровня моторного масла.</p>
 <p data-bbox="53 591 351 643">Уровень мот.масла СТОП! Выключ.двигатель!</p>	<p data-bbox="466 474 989 502">* Уровень моторного масла слишком низкий.</p> <div data-bbox="492 526 1923 625" style="border: 1px solid black; padding: 5px;"> <p data-bbox="502 536 1708 564">! УКАЗАНИЕ Повреждение двигателя из-за движения со слишком низким уровнем масла в двигателе</p> <p data-bbox="502 585 1467 613">► Избегайте длительных поездок со слишком низким уровнем масла в двигателе.</p> </div> <p data-bbox="486 647 1412 675">► Незамедлительно остановитесь с учетом ПДД. Продолжать движение нельзя!</p> <p data-bbox="486 685 782 713">► Выключите двигатель.</p> <p data-bbox="486 724 1034 752">► Долейте 1 л моторного масла (→ стр. 315).</p> <p data-bbox="486 762 958 790">► Проверьте уровень моторного масла.</p> <p data-bbox="486 813 997 841">Указания по моторному маслу (→ стр. 378).</p>

Сообщения на дисплее	Возможные причины/следствия и ► предложения по решению
 <p data-bbox="118 298 457 381">Давление мотор.масла Остановить а/м Выключить двигатель</p>	<p data-bbox="527 180 1066 205">* Давление моторного масла слишком низкое.</p> <div data-bbox="555 229 1986 329" style="border: 1px solid black; padding: 5px;"> <p data-bbox="568 242 1786 271">! УКАЗАНИЕ Повреждение двигателя из-за движения при слишком низком давлении моторного масла</p> <p data-bbox="568 292 1422 317">► Избегайте движения при слишком низком давлении моторного масла.</p> </div> <ul data-bbox="547 354 1557 457" style="list-style-type: none"> <li data-bbox="547 354 1475 379">► Незамедлительно остановитесь с учетом ПДД. Продолжать движение нельзя! <li data-bbox="547 391 846 416">► Выключите двигатель. <li data-bbox="547 428 1557 453">► Обратитесь в специализированную мастерскую с квалифицированным персоналом.
 <p data-bbox="118 598 408 650">Замер уровня моторного масла невозможен</p>	<p data-bbox="527 480 1721 505">* Электрическое соединение с датчиком уровня масла прервано, или датчик уровня масла неисправен.</p> <ul data-bbox="547 520 1557 544" style="list-style-type: none"> <li data-bbox="547 520 1557 544">► Обратитесь в специализированную мастерскую с квалифицированным персоналом.

Предупредительные сигнальные и контрольные лампы

Обзор сигнальных и контрольных ламп

При включении зажигания некоторые системы выполняют самотестирование. При этом в течение некоторого времени могут загораться или мигать некоторые сигнальные и контрольные лампы. Это

нормальное явление. Сигнальные и контрольные лампы сигнализируют о неисправности, только если они загораются или мигают после пуска двигателя или во время движения.

Стандартный дисплей приборов



Дисплей приборов на широкоформатном дисплее передней панели



Расположение контрольных ламп на дисплее приборов в зависимости от настройки дисплея может отличаться от расположения, приведенного в качестве примера.

Сигнальные и контрольные лампы:



Система удержания пассажиров (→ стр. 445)



Ремень безопасности (→ стр. 445)



Фаркоп (→ стр. 446)



Рулевое управление с усилителем привода (→ стр. 446)



Автомобили с широкоформатным дисплеем передней панели: температура охлаждающей жидкости (→ стр. 448)



Диагностика двигателя (→ стр. 448)



Автомобили с дизельным двигателем: предпусковой подогрев двигателя



Электрическая неисправность (→ стр. 448)



Резервный запас топлива с индикацией расположения крышки горловины топливного бака (→ стр. 448)



Электрический стояночный тормоз (красная лампа) (→ стр. 451)



Электрический стояночный тормоз (желтая лампа) (→ стр. 451)



Тормозная система (желтая лампа) (→ стр. 451)



Тормозная система (красная лампа) (→ стр. 451)



Предупреждение об опасной дистанции (→ стр. 453)



Система ABS (→ стр. 454)



Система ESP® (→ стр. 454)



Система ESP® выкл. (→ стр. 454)



Система контроля давления в шинах (→ стр. 457)



Габаритный свет (→ стр. 131)



Ближний свет фар (→ стр. 131)



Дальний свет фар (→ стр. 133)





Мигающий свет (→ стр. 133)



Задний противотуманный свет (→ стр. 131)

Безопасность водителя и пассажиров

Предупредительная сигнальная и контрольная лампа	Возможные причины/следствия и ► предложения по решению
 <p>Предупредительная сигнальная лампа системы удержания пассажиров</p>	<p>* При работающем двигателе горит красная сигнальная лампа системы удержания пассажиров. Система удержания пассажиров неисправна (→ стр. 40).</p> <p>▲ ОСТОРОЖНО Опасность получения травмы вследствие нарушения работы системы удержания пассажиров</p> <p>Компоненты системы удержания пассажиров могут самопроизвольно активироваться или в случае аварии не сработать должным образом.</p> <ul style="list-style-type: none"> ► Немедленно проверьте и отремонтируйте систему удержания пассажиров в специализированной мастерской с квалифицированным персоналом. <ul style="list-style-type: none"> ► Осторожно продолжайте движение. ► Учитывайте сообщения на мультифункциональном дисплее. ► Немедленно обратитесь в специализированную мастерскую с квалифицированным персоналом.
 <p>Сигнальная лампа ремня безопасности мигает</p>	<p>* Красная сигнальная лампа ремня безопасности мигает, и раздается прерывистый предупредительный звуковой сигнал. Водитель или передний пассажир не пристегнуты ремнем безопасности во время движения.</p> <ul style="list-style-type: none"> ► Пристегните ремень безопасности (→ стр. 43). ► На сиденье переднего пассажира находятся предметы. ► Уберите предметы с сиденья переднего пассажира.

Предупредительная сигнальная и контрольная лампа	Возможные причины/следствия и ► предложения по решению
 <p data-bbox="53 355 343 407">Сигнальная лампа ремня безопасности горит</p>	<p data-bbox="451 239 1418 265">* После пуска двигателя загорается красная сигнальная лампа ремня безопасности.</p> <p data-bbox="466 277 1428 303">Дополнительно может раздаться прерывистый предупредительный звуковой сигнал.</p> <p data-bbox="466 308 1862 360">Красная сигнальная лампа ремня безопасности напоминает водителю и переднему пассажиру о необходимости пристегнуться ремнем безопасности.</p> <p data-bbox="466 373 1054 399">► Пристегните ремень безопасности (→ стр. 43).</p> <p data-bbox="466 423 1917 449">При наличии предметов на сиденье переднего пассажира красная сигнальная лампа ремня безопасности может не погаснуть.</p>

Автомобиль

Предупредительная сигнальная и контрольная лампа	Возможные причины/следствия и ► предложения по решению
 <p data-bbox="53 795 384 878">Сигнальная лампа усилителя рулевого управления (красная)</p>	<p data-bbox="451 681 1868 733">* При работающем двигателе горит красная предупредительная сигнальная лампа рулевого управления с гидроусилителем. Электроусилитель рулевого управления или само рулевое управление неисправны.</p> <div data-bbox="472 759 1923 936" style="border: 1px solid gray; padding: 5px;"> <p data-bbox="482 769 1314 795">▲ ОСТОРОЖНО Опасность аварии при ограниченной управляемости</p> <p data-bbox="486 816 1888 842">Если рулевое управление перестает работать надлежащим образом, безопасность эксплуатации автомобиля под угрозой.</p> <ul style="list-style-type: none"> <li data-bbox="486 857 1641 883">► Немедленно остановите автомобиль с учетом дорожной ситуации. Продолжать движение нельзя! <li data-bbox="486 899 1494 925">► Свяжитесь со специализированной мастерской с квалифицированным персоналом. </div>

Предупредительная сигнальная и контрольная лампа	Возможные причины/следствия и ► предложения по решению
 <p data-bbox="118 401 433 426">Сигнальная лампа фаркопа</p>	<p data-bbox="527 236 1259 263">► Учитывайте сообщения на мультифункциональном дисплее.</p> <p data-bbox="506 283 1017 339">* Горит красная сигнальная лампа фаркопа. Фаркоп не готов к работе.</p> <div data-bbox="533 363 1984 609" style="border: 1px solid gray; padding: 5px;"> <p data-bbox="543 373 1541 401">▲ ОСТОРОЖНО Опасность аварии из-за незаблокированной ножки сцепного шара</p> <p data-bbox="553 422 860 449">Прицеп может отцепиться.</p> <ul style="list-style-type: none"> <li data-bbox="553 464 1416 491">► Немедленно остановитесь с учетом ПДД. Продолжать движение нельзя! <li data-bbox="553 501 1385 528">► Отсоедините прицеп и зафиксируйте его во избежание откатывания. <li data-bbox="553 538 1902 594">► Заново выполните процесс откидывания и присоедините прицеп только после того, как сигнальная / контрольная лампа погаснет. </div> <p data-bbox="527 629 1259 656">► Учитывайте сообщения на мультифункциональном дисплее.</p>

Двигатель

Предупредительная сигнальная и контрольная лампа



Сигнальная лампа охлаждающей жидкости (красного цвета)

Возможные причины/следствия и ► предложения по решению

* При работающем двигателе горит красная сигнальная лампа «Охлаждающая жидкость».

Возможные причины:

- Датчик температуры неисправен
- Уровень охлаждающей жидкости слишком низкий
- Подача воздуха к радиатору двигателя затруднена
- Вентилятор охлаждения радиатора двигателя неисправен
- Насос системы охлаждения двигателя неисправен

Если дополнительно раздается предупредительный звуковой сигнал, то температура охлаждающей жидкости превысила 120 °С.



▲ ОСТОРОЖНО Опасность ожога при открывании капота

Если Вы откроете капот при перегретом двигателе или пожаре в моторном отсеке, может произойти следующее:



- Вас могут ошпарить горячие газы.
- На Вас могут попасть другие выделяющиеся горячие эксплуатационные материалы.
- Перед открытием капота дождись остывания перегретого двигателя.
- При пожаре в моторном отсеке не открывайте капот и обратитесь в пожарную охрану.

► Немедленно остановитесь с учетом ПДД и выключите двигатель. Продолжать движение нельзя!

Предупредительная сигнальная и контрольная лампа	Возможные причины/следствия и ► предложения по решению
	<p>► Учитывайте сообщения на мультифункциональном дисплее.</p> <p>Если индикация температуры охлаждающей жидкости находится в нижней части температурной шкалы:</p> <p>► Обратитесь в специализированную мастерскую с квалифицированным персоналом.</p> <p>Если индикация температуры охлаждающей жидкости находится в верхней части температурной шкалы:</p> <p>► Выйдите из автомобиля, отойдите на некоторое расстояние и подождите до тех пор, пока двигатель не охладится.</p> <p>► Проверьте уровень охлаждающей жидкости (→ стр. 316).</p> <p>► Убедитесь, что подача воздуха к радиатору двигателя не затруднена.</p> <p>► Не допуская высокой нагрузки на двигатель, продолжайте движение до ближайшей специализированной мастерской с квалифицированным персоналом. Следите за тем, чтобы отображаемое значение температуры охлаждающей жидкости не превышало 120 °С.</p>
 <p>Сигнальная лампа охлаждающей жидкости (желтого цвета)</p>	<p>* При работающем двигателе горит желтая сигнальная лампа охлаждающей жидкости.</p> <p>Возможные причины:</p> <ul style="list-style-type: none"> • Датчик температуры неисправен • Система охлаждения наддувочного воздуха, трансмиссионного масла и аккумуляторной батареи неисправна • Жалюзи радиатора заблокированы или неисправны <p>► Не допуская высокой нагрузки на двигатель, продолжайте движение до ближайшей специализированной мастерской с квалифицированным персоналом.</p>

Предупредительная сигнальная и контрольная лампа	Возможные причины/следствия и ► предложения по решению
 <p>Предупредительная сигнальная лампа бортового диагностирования двигателя</p>	<p>* При работающем двигателе горит желтая сигнальная лампа диагностики двигателя. Имеется неисправность в двигателе, системе выпуска ОГ или топливной системе.</p> <p>Предельно допустимые значения эмиссии ОГ могут быть вследствие этого превышены, возможен переход двигателя в аварийный режим.</p> <p>► Как можно скорее поручите проверку автомобиля специализированной мастерской с квалифицированным персоналом.</p> <p>Автомобили с дизельным двигателем:возможно, полностью израсходовано топливо в топливном баке.</p> <p>► После заправки топливом запустите двигатель три-четыре раза подряд.</p> <p>► После выключения желтой сигнальной лампы бортовой диагностики двигателя аварийный режим деактивируется. Проверка автомобиля не требуется.</p>
 <p>Предупредительная сигнальная лампа электрической неисправности</p>	<p>* Горит красная сигнальная лампа электрической неисправности. Имеет место неисправность электрооборудования.</p> <p>► Учитывайте сообщения на мультифункциональном дисплее.</p>
 <p>Горит сигнальная лампа резервного запаса топлива</p>	<p>* При работающем двигателе горит желтая сигнальная лампа резервного запаса топлива. Запас топлива достиг уровня резерва.</p> <p>► Заправьте автомобиль топливом.</p>

Торможение

Предупредительная сигнальная и контрольная лампа	Возможные причины/следствия и ► предложения по решению
 <p>Контрольная лампа электрического стояночного тормоза (красная)</p>  <p>Контрольная лампа электрического стояночного тормоза (желтая)</p>	<p>* Красная контрольная лампа электрического стояночного тормоза мигает или горит. Желтая контрольная лампа электрического стояночного тормоза также загорается при неисправности.</p> <p>► Учитывайте сообщения на мультифункциональном дисплее.</p>
 <p>Предупредительная сигнальная лампа тормозной системы (желтая)</p>	<p>* При работающем двигателе горит желтая сигнальная лампа тормозной системы.</p> <div style="background-color: #cccccc; padding: 5px; margin-bottom: 10px;"> <p>▲ ОСТОРОЖНО Опасность аварии при неисправности тормозной системы</p> </div> <p>При неисправности тормозной системы эффективность торможения может быть снижена.</p> <ul style="list-style-type: none"> ► Продолжайте движение с осторожностью. ► Незамедлительно поручите проверку тормозной системы специализированной мастерской с квалифицированным персоналом.

Предупредительная сигнальная и контрольная лампа	Возможные причины/следствия и ► предложения по решению
	<ul style="list-style-type: none"> ► Осторожно продолжайте движение на безопасной скорости, соблюдая достаточную дистанцию до движущегося впереди автомобиля. ► Учитывайте сообщения, появляющиеся на мультифункциональном дисплее. ► Обратитесь в специализированную мастерскую с квалифицированным персоналом.
<div style="text-align: center;">  </div> <p>Предупредительная сигнальная лампа тормозной системы (красная)</p>	<p>* При работающем двигателе горит красная сигнальная лампа тормозной системы.</p> <p>Возможные причины:</p> <ul style="list-style-type: none"> • Система усиления тормозного привода неисправна, и могут измениться тормозные характеристики автомобиля. • В бачке для тормозной жидкости слишком мало тормозной жидкости. <p>► Учитывайте сообщения на мультифункциональном дисплее.</p> <div style="background-color: #f0f0f0; padding: 5px; margin-top: 10px;"> <p>▲ ОСТОРОЖНО Опасность несчастного случая и травмирования при повреждении усиления тормозного привода</p> <p>При повреждении усиления тормозного привода для торможения может потребоваться повышенное усилие при нажатии на педаль тормоза. Тормозные характеристики могут быть нарушены. Тормозной путь может удлиниться в ситуации аварийного торможения.</p> <ul style="list-style-type: none"> ► Незамедлительно остановите автомобиль с учетом дорожной ситуации. Не продолжайте движение! ► Обратитесь в специализированную мастерскую с квалифицированным персоналом. </div>

Предупредительная сигнальная и контрольная лампа	Возможные причины/следствия и ► предложения по решению
	<p>▲ ОСТОРОЖНО Опасность аварии при низком уровне тормозной жидкости</p> <p>При слишком низком уровне тормозной жидкости возможно снижение эффективности торможения и тормозных качеств автомобиля.</p> <ul style="list-style-type: none"> ► Немедленно остановите автомобиль с учетом дорожной ситуации. Продолжать движение нельзя! ► Обратитесь в специализированную мастерскую с квалифицированным персоналом. ► Не доливайте тормозную жидкость.



Системы управления автомобилем

Предупредительная сигнальная и контрольная лампа	Возможные причины/следствия и ► предложения по решению
 <p>Сигнальная лампа сигнализации предупреждения об опасной дистанции</p>	<p>* Красная сигнальная лампа предупреждения об опасной дистанции горит во время движения. При выбранной скорости дистанция до движущегося впереди автомобиля слишком мала.</p> <p>Если раздается дополнительный предупредительный звуковой сигнал, это значит, что Вы приближаетесь к препятствию со слишком высокой скоростью.</p> <ul style="list-style-type: none"> ► Будьте готовы немедленно выполнить торможение. ► Увеличьте дистанцию. <p>Функционирование активной системы экстренного торможения (→ стр. 216).</p>

Предупредительная сигнальная и контрольная лампа	Возможные причины/следствия и ► предложения по решению
 <p>Сигнальная лампа активной системы экстренного торможения</p>	<p>* Горит белая сигнальная лампа активной системы экстренного торможения. Система выключена или недоступна.</p> <p>► Учитывайте сообщения на мультифункциональном дисплее.</p>



Системы обеспечения безопасности движения

Предупредительная сигнальная и контрольная лампа	Возможные причины/следствия и ► предложения по решению
 <p>Предупредительная сигнальная лампа системы ABS</p>	<p>* При работающем двигателе горит желтая сигнальная лампа системы ABS. Система ABS неисправна.</p> <p>Если это сопровождается предупредительным звуковым сигналом, то неисправна система EBD. Другие системы помощи водителю и системы обеспечения безопасности движения также могут быть неисправны.</p> <p>► Учитывайте сообщения на мультифункциональном дисплее.</p> <div style="background-color: #e0e0e0; padding: 5px; margin-top: 10px;"> <p>▲ ОСТОРОЖНО Опасность заноса при неисправности системы EBD или системы ABS</p> <p>Колеса могут блокироваться при торможении.</p> </div>

Предупредительная сигнальная и контрольная лампа	Возможные причины/следствия и ► предложения по решению
	<p>Это сильно ухудшает управляемость и эффективность торможения автомобиля, а тормозной путь может увеличиться. Кроме того, отключены другие системы обеспечения безопасности движения.</p> <ul style="list-style-type: none"> ► Осторожно продолжайте движение. ► Незамедлительно проверьте тормозную систему в специализированной мастерской с квалифицированным персоналом.
 <p>Предупредительная сигнальная лампа ESP® мигает</p>	<p>* Желтая сигнальная лампа системы ESP® мигает во время движения. Одно или несколько колес достигли предельных значений, при которых отсутствует буксование (→ стр. 195).</p> <p>► Адаптируйте свой стиль вождения в соответствии с погодными и дорожными условиями.</p>
 <p>Предупредительная сигнальная лампа ESP® горит</p>	<p>* При работающем двигателе горит желтая сигнальная лампа системы ESP®. Система ESP® неисправна.</p> <p>Другие системы помощи водителю и системы обеспечения безопасности движения, например система экстренного торможения (BAS), также могут быть неисправны.</p> <p>► Учитывайте сообщения на мультифункциональном дисплее.</p> <p>▲ ОСТОРОЖНО Опасность заноса из-за неисправности системы ESP®</p> <p>Если система ESP® неисправна, система ESP® не обеспечивает стабилизацию курсовой устойчивости автомобиля. Кроме того, отключены другие системы обеспечения безопасности движения.</p>

Предупредительная сигнальная и контрольная лампа	Возможные причины/следствия и ► предложения по решению
	<ul style="list-style-type: none"> ► Осторожно продолжайте движение. ► Проведите проверку системы ESP® в специализированной мастерской с квалифицированным персоналом.
 <p>Предупредительная сигнальная лампа ESP® OFF</p>	<p>* При работающем двигателе горит желтая сигнальная лампа ESP® OFF. Система ESP® отключена. Другие вспомогательные системы и системы обеспечения безопасности движения также могут не работать.</p> <div style="background-color: #e0e0e0; padding: 5px; margin-bottom: 10px;"> <p>▲ ОСТОРОЖНО Опасность заноса при движении с отключенной системой ESP®</p> </div> <p>Система ESP® не выполняет функцию стабилизации автомобиля. Кроме того, другие системы обеспечения безопасности движения могут быть доступны лишь в ограниченном объеме.</p> <ul style="list-style-type: none"> ► Осторожно продолжайте движение. ► Отключайте систему ESP® лишь тогда, когда этого требует ситуация. <p>Если система ESP® не включается, то система ESP® неисправна.</p> <ul style="list-style-type: none"> ► Незамедлительно проверьте систему ESP® в специализированной мастерской с квалифицированным персоналом. <p>► Учитывайте указания по отключению системы ESP® (→ стр. 195).</p>

Система контроля давления в шинах

Предупредительная сигнальная и контрольная лампа	Возможные причины/следствия и ► предложения по решению
 <p>Предупредительная сигнальная лампа системы контроля давления воздуха в шинах мигает</p>	<p>*Желтая сигнальная лампа системы контроля давления в шинах (потеря давления / неисправность) мигает примерно одну минуту, а затем горит постоянно. Система контроля давления в шинах неисправна.</p> <p>▲ ОСТОРОЖНО Опасность возникновения аварии при неисправности системы контроля давления в шинах</p> <p>Система контроля давления в шинах не может надлежащим образом предупредить при потере давления воздуха в одной или нескольких шинах.</p> <p>При слишком низком давлении воздуха шины могут, например, ограничить ходовые качества, а также управляемость и эффективность торможения автомобиля.</p> <p>► Проверьте систему контроля давления в шинах в специализированной мастерской с квалифицированным персоналом.</p>
 <p>Предупредительная сигнальная лампа системы контроля давления воздуха в шинах горит</p>	<p>*Желтая предупредительная сигнальная лампа системы контроля давления в шинах (потеря давления / неисправность) горит. Система контроля давления в шинах определила падение давления воздуха как минимум в одной из шин.</p> <p>▲ ОСТОРОЖНО Опасность возникновения аварии из-за слишком низкого давления воздуха в шинах</p> <ul style="list-style-type: none"> • Шины могут лопнуть. • Шины могут изнашиваться чрезмерно и/или неравномерно. • Ходовые качества, а также управляемость и эффективность торможения автомобиля могут значительно ухудшиться.

Предупредительная сигнальная и контрольная лампа	Возможные причины/следствия и ► предложения по решению
	<p data-bbox="486 246 1208 273">В этом случае Вы можете потерять контроль над автомобилем.</p> <ul style="list-style-type: none"><li data-bbox="486 288 1316 314">► Соблюдайте рекомендованные значения давления воздуха в шинах.<li data-bbox="486 329 1275 356">► При необходимости откорректируйте давление воздуха в шинах. <p data-bbox="486 387 952 414">► Остановите автомобиль с учетом ПДД.</p> <p data-bbox="486 428 1099 455">► Проверьте давление воздуха в шинах и сами шины.</p>

1, 2, 3 ...**4MATIC**

Функционирование..... 177

A**AdBlue®**

Долив..... 182
 Заправочный объем..... 377
 Присадки..... 376
 Чистота..... 376

C**Car-to-X-Communication**

Отображение уведомлений об
 опасностях..... 282

D**DYNAMIC SELECT**

Адаптивное изменение жесткости
 амортизаторов..... 230
 Выбор режима движения..... 170
 Вызов индикации расхода топлива..... 171
 Индикация данных автомобиля..... 171
 Индикация данных двигателя..... 171
 Индикация программы движения..... 170
 Конфигурирование режима движения «I».... 170

Режимы движения..... 168
 Управление (переключатель
 DYNAMIC SELECT)..... 170
 Функционирование..... 168

E

E10..... 373

I**In Car Office**

Функции..... 294

iPhone®

см. Интеграция смартфона

L**Live Traffic Information (информация о дорожном движении в режиме онлайн)**

Включение индикации информации о
 дорожном движении..... 282

M**Mercedes me connect**

Информация..... 288
 Переданные данные..... 289
 Служба помощи при аварии и поломке..... 289

Q**QR-код**

Карта экстренной помощи..... 34

R**Remote Online**

Зарядка стартерной аккумуляторной
 батареи..... 162
 Охлаждение / прогрев салона..... 162
 Пуск двигателя автомобиля..... 162

S

SVHC (особо опасные вещества)..... 33

T**Радио TunerIn**

Вызов..... 308

U**USB-разъем**

Вещевые отделения спереди..... 115
 Задняя часть салона..... 127

А

Аварийное запасное колесо

Накачивание.....	366
Указания.....	364

Аварийный ключ

Блокировка / разблокировка двери.....	82
Вынимание / вставка.....	77
Разблокировка двери багажного отделения.....	89

Аварийный пуск двигателя..... 345**Аварийный режим**

Пуск двигателя автомобиля.....	161
--------------------------------	-----

Авария

Вынимание знака аварийной остановки.....	326
--	-----

Автоматическая коробка передач

Включение передачи заднего хода.....	174
Включение положения движения.....	174
Индикация положения коробки передач.....	173
Индикация программы движения.....	170
Переключатель DYNAMIC SELECT.....	168
Переключение в парковочное положение..	174
Подрулевые селекторы АКП.....	175
Положения коробки передач.....	173
Режим движения "кик-даун".....	176
Режимы движения.....	168
Ручное переключение передач.....	175

Рычаг управления АКП DIRECT SELECT.....	173
---	-----

Автоматическая коробка передач (проблема)

см. Коробка передач (проблема)

Автоматические мероприятия после аварии..... 54**Автоматический пуск двигателя (функция ECO Start-Stop).....** 166**Автоматическое включение наружного освещения.....** 132**Автоматическое выключение двигателя (функция ECO Start-Stop).....** 166**Автоматическое дистанционное регулирование**

см. Активный ассистент поддержания дистанции DISTRONIC

Автоматическое отключение подушки безопасности переднего пассажира

Функционирование системы отключения подушки безопасности переднего пассажира..... 49

Автоматическое складывание наружных зеркал заднего вида

Включение / выключение..... 149

Автомобиль

QR-код карты экстренной помощи.....	34
SVHC (особо опасные вещества).....	33
Активация или деактивация режима энергосбережения.....	191
Блокировка (автоматическая).....	81
блокировка / разблокировка (аварийный ключ).....	82
Блокировка / разблокировка автомобиля (KEYLESS-GO).....	80
Блокировка / разблокировка автомобиля (изнутри).....	80
Временное прекращение эксплуатации.....	191
Выключение (кнопка пуска / выключения двигателя).....	184
Диагностический интерфейс.....	31
Дополнительная блокировка дверей.....	79
Использование по назначению.....	33
Комплектацию.....	24
Медицинские вспомогательные устройства.....	33
Опускание.....	364
Ответственность за дефекты.....	34
Подъем.....	360
Проветривание (комфортабельное открывание).....	91
Пуск двигателя (Remote Online).....	162
Пуск двигателя (аварийный режим).....	161

Пуск двигателя (кнопка пуска / остановки двигателя).....	160	Проблемы (устройство дистанционного управления).....	157	Аккумуляторная батарея	
Распознавание столкновения (паркование).....	190	Установка (дистанционное управление).....	155	Дистанционное управление (автономный отопитель).....	156
Регистрация.....	32	Авторизованная СТОА		Аккумуляторная батарея (автомобиль)	
Регистрация данных.....	34	см. Специализированная мастерская с квалифицированным персоналом		замена.....	339
Регламент REACH.....	33	Авторизованная СТОА Mercedes-Benz		Зарядка.....	338
Сохранение данных.....	34	см. Специализированная мастерская с квалифицированным персоналом		Зарядка (Remote Online).....	162
Специализированная мастерская с квалифицированным персоналом.....	32	Авторизованный пункт ТО		Облегчение пуска двигателя.....	338
Функционирование режима пониженного энергопотребления.....	191	см. Специализированная мастерская с квалифицированным персоналом		Указания.....	334
Автомобильная мойка (уход).....	318	Авторские права.....	38	Указания (помощь при пуске и зарядка аккумуляторной батареи).....	336
Автомобильный домкрат		Агент для удаления оксидов азота		Аккумуляторная батарея автомобиля	
Место хранения.....	359	см. AdBlue®		см. Аккумуляторная батарея (автомобиль)	
Сертификат соответствия.....	29	Адаптация ремня безопасности		Аккумуляторная батарея на 12 В	
Автомобильный ключ		Включение / выключение.....	44	см. Аккумуляторная батарея (автомобиль)	
см. Ключ		Функционирование.....	44	Активная система контроля "слепых" зон	
Автономный отопитель / вентилятор		Адаптивная функция регулирования скорости		Режим эксплуатации с прицепом.....	226
Включение / выключение (панель управления).....	153	см. Активный ассистент поддержания дистанции DISTRONIC		Системные пределы.....	225
Замена элемента питания (дистанционное управление).....	156	Адаптивный сигнал торможения.....	199	Тормозное действие.....	226
Индикация на дисплее (устройство дистанционного управления).....	155	АКБ (высоковольтная бортовая сеть)		Функционирование.....	225
Настройка (мультимедийная система MBUX).....	154	см. Высоковольтная АКБ		Активная система поддержания дистанции DISTRONIC	
				Включение / активирование.....	208
				Выбор.....	208
				Вызов скорости движения из памяти.....	208
				Выключение / деактивирование.....	208

- | | | | | | |
|--|-----|---|-----|--|-----|
| Основанная на анализе маршрута адаптация скорости..... | 211 | Установка чувствительности..... | 230 | Акустическое подтверждение блокировки | |
| Повышение / понижение скорости движения..... | 208 | Активная система экстренного торможения | | Включение / выключение..... | 75 |
| Сохранение значения скорости..... | 208 | Настройка..... | 220 | Антиблокировочная система | |
| Активная система помощи в рулевом управлении | | Функция / указания..... | 216 | см. Система ABS (антиблокировочная система) | |
| Включение / выключение..... | 215 | Активной системы удержания полосы движения | | Аптечка..... | 327 |
| Системные пределы..... | 212 | Режим эксплуатации с прицепом..... | 227 | Ассистент рулевого управления STEER CONTROL | |
| Функция..... | 212 | Системные пределы..... | 227 | Функция / указания..... | 197 |
| Активная система помощи при парковке | | Функция..... | 227 | Ассистент салона MBUX | |
| Въезд на место парковки..... | 244 | Активный ассистент поддержания дистанции DISTRONIC | | Обзор..... | 269 |
| Выезд с места парковки..... | 246 | Активный ассистент экстренной остановки..... | 215 | Б | |
| Системные пределы..... | 242 | Системные пределы..... | 205 | Багаж | |
| Функционирование..... | 242 | Функционирование..... | 205 | Багажная сетка..... | 124 |
| Активная система предупреждения о скоростных ограничениях | | Активный ассистент экстренной остановки..... | 215 | Фиксация..... | 112 |
| Индикация на дисплее..... | 210 | Активный капот (защита пешеходов) | | Багажник на крыше | |
| Функционирование..... | 210 | Приведение в исходное положение..... | 311 | Загрузка автомобиля..... | 126 |
| Активная система техобслуживания ПЛЮС | | Принцип работы..... | 311 | Крепление..... | 126 |
| см. Система ASSYST PLUS | | Активный поворотный свет..... | 134 | Бачок | |
| Активная система удержания полосы движения | | Активный система удержания положения руля | | см. Водно-воздушный канал | |
| Включение / выключение..... | 230 | Активный ассистент экстренной остановки..... | 215 | Безопасность водителя и пассажиров | |
| Включение / выключение предостережения..... | 230 | | | см. Автоматические мероприятия после аварии | |
| | | | | см. Автоматическое отключение подушки безопасности переднего пассажира | |
| | | | | см. Детское кресло | |

см. Домашние животные в автомобиле			
см. Подушка безопасности			
см. Ремень безопасности			
см. Система PRE-SAFE® (система превентивной защиты водителя и пассажиров)			
см. Система PRE-SAFE® PLUS (система превентивной защиты водителя и пассажиров с расширенными функциями)			
см. Система предотвращения множественных столкновений			
см. Система удержания пассажиров			
Бензин	373		
Бесплатное программное обеспечение	38		
Беспроводная зарядка			
Мобильный телефон.....	129		
Функционирование / указания.....	128		
Беспроводная локальная сеть (WLAN)			
Настройка.....	274		
Ближний свет			
Замена источников света.....	141		
Ближний свет фар			
Включение / выключение.....	131		
Перенастройка системы освещения (поездка за границу).....	131		
Блокировка / разблокировка			
Аварийный ключ.....	82		
		Включение / выключение автоматической блокировки.....	81
		Дополнительная блокировка дверей.....	79
		Открывание двери багажника.....	83
		Разблокировка и открывание дверей изнутри.....	79
		Система KEYLESS-GO.....	80
		Боковая подушка безопасности	45
		Боковые стекла	
		Автоматическая функция.....	90
		Закрывание ключом.....	91
		Закрывание при дожде.....	90
		Комфортабельное закрывание.....	91
		Комфортабельное открывание.....	91
		Открывание / закрывание.....	89
		Открывание при помощи ключа.....	91
		Проблема.....	92
		Устройство обеспечения пассивной безопасности детей в задней части салона..	73
		Бортовой компьютер	
		Индикация срока проведения ТО.....	310
		Меню проекционного дисплея.....	262
		Мультифункциональный дисплей.....	261
		Обзор меню.....	259
		Пользование.....	259
		Буксирная проушина	
		Место хранения.....	344
		Монтаж.....	344
		Буксировка	
		Автомобиля.....	254
		Буксировка в качестве прицепа	
		см. Буксировочное устройство	
		Буксировка для пуска двигателя	345
		Буксировка на четырех колесах	
		см. Буксировочное устройство	
		Буксировочное устройство	254
В			
		Ввод цели	
		Ввод особой цели или адреса.....	279
		Веб-браузер	
		Обзор.....	295
		Ведение к цели с использованием дополненной реальности	
		Активация.....	280
		Отображение названий улиц и номеров домов.....	280
		Вентилятор системы кондиционирования	
		см. Система отопления, вентиляции и кондиционирования	

Вентиляционные дефлекторы					
Регулировка (сзади).....	158				
Регулировка (спереди).....	157				
Вентиляция сидений					
Включение / выключение.....	109				
Вещевое отделение					
Дверь.....	115				
Перчаточный ящик.....	115				
Подлокотник.....	115				
Центральная консоль.....	115				
Вещевые отделения					
см. Загрузка автомобиля					
Вещевые отсеки					
см. Вещевое отделение					
Видеореги­стратор					
Выбор USB-устройства.....	284				
Запуск / остановка видеозаписи.....	284				
Указания.....	283				
Виды режимов телефона					
Пользование телефоном через Bluetooth®.....	287				
Вода для стеклоомывателя					
см. Стеклоомывающая жидкость					
Водо-воздушный канал					
Не загромождайте.....	318				
Водоструйный моющий аппарат высокого давления (уход)		320			
Возврат подлежащих утилизации автомобилей			22		
Возврат старых автомобилей					
Охрана окружающей среды.....		22			
Воздухозаборник					
см. Водо-воздушный канал					
Возможности размещения багажа					
см. Загрузка автомобиля					
Возможности размещения предметов					
см. Вещевое отделение					
Восстановитель					
см. AdBlue®					
Восстановитель AdBlue®					
Указания.....		181			
Временное прекращение эксплуатации			191		
Время задержки выключения освещения					
Внутреннее освещение.....		140			
Наружное.....		138			
Время простоя					
Активация или деактивация режима энергосбережения.....		191			
Функционирование режима пониженного энергопотребления.....		191			
Вспомогательная система в салоне MBUX					
Бесконтактное включение / выключение света фонаря для чтения для водителя и переднего пассажира.....			270		
Включение / выключение поискового фонаря для водителя.....			270		
Вспомогательные системы					
см. Система обеспечения безопасности движения					
Вторичное использование					
см. Возврат подлежащих утилизации автомобилей					
Выбор передачи					
см. Переключение передач					
Вывод для пуска двигателя от внешнего источника питания					
Общие указания.....			336		
Вызов помощи					
см. Система экстренного вызова Mercedes-Benz					
Вызовы Mercedes me					
Вызов центра обслуживания клиентов после автоматического распознавания аварии или поломки.....			291		
Информация.....			290		
Переданные данные.....			292		

Совершение вызовов с помощью потолочной блок-панели управления.....	290
Согласие на передачу данных.....	292
Согласование срока проведения ТО.....	292
Установление телефонного соединения с центром обслуживания клиентов Mercedes-Benz.....	291
Выключение тревожной сигнализации (противоугонной сигнализационной системы).....	97
Выпускные трубы глушителя (уход).....	322
Высоковольтная АКБ	
Длительность зарядки.....	382
Запас хода.....	382
Тип.....	382
Г	
Габаритные размеры автомобиля.....	381
Габаритный свет.....	131
Груз	
Закрепление.....	112
Грузовое отделение	
Расширение.....	116

Д**Давление воздуха**

см. Давление воздуха в шинах

Давление воздуха в шинах

Комплект для временного ремонта шин TIREFIT.....	330
Перезапуск сигнализации падения давления воздуха в шинах.....	354
Перезапуск системы контроля давления воздуха в шинах.....	353
Проверка (система контроля давления воздуха в шинах).....	352
Сигнализация падения давления воздуха в шинах (функция).....	353
Система контроля давления воздуха в шинах (функция).....	352
Таблица значений давления воздуха в шинах.....	351
Указания.....	350

Дальний свет

Замена источников света..... 141

Дальний свет фар

Включение / выключение.....	133
Система адаптивного управления дальним светом ПЛЮС.....	137

Дальний свет фар

см. Система адаптивного управления дальним светом

Данные автомобиля

Высота автомобиля.....	381
Длина автомобиля.....	381
Индикация (DYNAMIC SELECT).....	171
Колесная база.....	381
Нагрузка на крышу.....	382
Ширина автомобиля.....	381

Данные двигателя

Индикация..... 171

Датчики (уход).....

322

Датчики автомобиля

Информация..... 192

Дверь

блокировка / разблокировка (аварийный ключ).....	82
Дополнительная блокировка дверей.....	79
Открывание (изнутри).....	79
Разблокировка (изнутри).....	79
Система защитной блокировки от детей (задняя дверь).....	72

Дверь багажника

Закрывание.....	84
Ограничение угла подъема.....	88
Открывание.....	83

Разблокировка (аварийный ключ).....	89	Места для сидения пригодны для систем крепления детского кресла ISOFIX....	62	Дисплей (бортовой компьютер)	
Функция HANDS-FREE ACCESS.....	87	основные указания.....	55	Индикация на мультифункциональном дисплее.....	261
Двигатель		Пригодность сидений для систем удержания детей стандарта i-Size.....	63	Дисплей (мультимедийная система MBUX)	
Выключение (кнопка пуска / выключения двигателя).....	184	Пристегивание ремнем безопасности на заднем сиденье.....	68	Начальный экран.....	265
Номер двигателя.....	370	Пристегивание ремнем на правом переднем сиденье.....	71	Пользование.....	266
Облегчение пуска двигателя.....	338	Рекомендации по использованию систем удержания детей.....	59	Дисплей (уход).....	324
Пуск двигателя (Remote Online).....	162	Сиденье переднего пассажира (без автоматической системы отключения подушки безопасности).....	70	Дисплей приборов	
Пуск двигателя (аварийный режим).....	161	Сиденья пригодны для крепления систем удержания детей ремнями безопасности.....	67	Комбинация приборов.....	10
Пуск двигателя (кнопка пуска / остановки двигателя).....	160	Указания по рискам и опасностям.....	56	Сигнальные / контрольные лампы.....	443
Функция ECO Start-Stop.....	166	Якорный ремень Top Tether.....	66	Функционирование / указания.....	256, 258
Движущийся в поперечном направлении транспорт (предупреждение)		Дефлекторы		Дисплей приборов и бортовой компьютер	
см. Поддержка при маневрировании		см. Вентиляционные дефлекторы		Функционирование / указания.....	256
Декоративная пленка (указания по чистке).....	321	Диагностический интерфейс.....	31	Дистанционное управление (автономный отопитель / вентилятор)	
Декоративный элемент (уход).....	324	Дизельным топливом		Замена элемента питания.....	156
Дети		Низкая температура наружного воздуха.....	375	Индикация на дисплее.....	155
основные указания.....	55	Указания.....	375	Проблемы.....	157
Предотвращение опасности в автомобиле....	56			Регулировка.....	155
Детское кресло				Дистанционное управление гаражными воротами	
Сиденье переднего пассажира (указания)....	70			Осуществление синхронизации переменного кода.....	187
ISOFIX/i-Size (монтаж).....	64			Открытие / закрытие ворот.....	187
Категории допуска.....	60			Программирование кнопок.....	185
Крепление (указания).....	60			Сброс памяти.....	188

Устранение проблем.....	187	Крючки для одежды.....	123	Замена колеса	
Домашние животные в автомобиле	74	Крючки для сумок.....	123	Демонтаж колеса.....	362
Дополнительная блокировка дверей	79	Регулируемый пол багажного отделения.....	125	Монтаж нового колеса.....	363
Допустимая осевая нагрузка на мост	370	Указания.....	112	Опускание автомобиля.....	364
Допустимая полная масса	370	Заднее сиденье		Подготовка.....	359
Допустимые методы буксировки	340	см. Сиденье		Подъем автомобиля.....	360
Дышло прицепа		Заднее стекло		Снятие / монтаж колпаков колес.....	360
см. Буксировочное устройство		Замена щетки стеклоочистителя.....	145	Замена колпаков колес	360
Ж		Задний противотуманный свет		Замена ламп	
Животные		Включение / выключение.....	132	Обзор.....	140
Домашние животные в автомобиле.....	74	Задняя дверь (устройство обеспечения пассивной безопасности детей)	72	Указатель поворота (задний).....	142
З		Зажигание		Фара заднего хода.....	142
Заводская табличка автомобиля		Включение (кнопка пуска / выключения двигателя).....	159	Замена лампы	
Двигатель.....	370	Закрывание при дожде		см. Замена источника света	
Допустимая осевая нагрузка на мост.....	370	Боковые стекла.....	90	Замена лампы накаливания	
Идентификационный номер автомобиля (VIN).....	370	Сдвижной люк.....	95	см. Замена источника света	
Код лакокрасочного покрытия.....	370	Замена источника света		Заменить колесо	
Номер разрешения на эксплуатацию ЕС.....	370	Указания.....	140	см. Аварийное запасное колесо	
Полная нормативная масса.....	370	Замена источников света		Замок зажигания	
Загрузка автомобиля		Ближний свет.....	141	см. Ключ	
Багажник на крыше.....	126	Дальний свет.....	141	Запасное колесо	
Крепежные проушины.....	122	Демонтаж / монтаж крышки (передняя колесная арка).....	141	см. Аварийное запасное колесо	
				Заправка	
				Долив AdBlue®.....	182
				Заправка автомобиля топливом.....	177

Зарядка					
Аккумуляторная батарея (автомобиль).....	338				
Гнездо USB.....	127				
Защита от кражи					
Дополнительная блокировка дверей.....	79				
Иммобилайзер.....	96				
Защита от кражи					
см. Система EDW (противоугонная сигнализационная система)					
Защита пешеходов					
см. Активный капот (защита пешеходов)					
Звук					
Колеса и шины.....	349				
Система PRE-SAFE® Sound.....	53				
Зеркала					
см. Наружные зеркала заднего вида					
Зеркало заднего вида					
Затемнение (автоматическое).....	147				
Зеркало заднего вида					
см. Наружные зеркала заднего вида					
Зимние шины					
Настройка постоянного ограничения скорости.....	205				
Знак аварийной остановки					
Вынимание.....	326				
Установка.....	327				
		И			
		Идентификационный номер автомобиля			
		см. Идентификационный номер автомобиля (VIN)			
		Идентификационный номер автомобиля (VIN)			
		Ветровое стекло.....	370		
		Моторный отсек.....	370		
		Шильдик.....	370		
		Изменение жесткости амортизаторов.....	230		
		Иммобилайзер.....	96		
		Индивидуальный режим движения			
		Выбор.....	170		
		Конфигурирование.....	170		
		Индикация ECO			
		Функция.....	168		
		Индикация межсервисных интервалов			
		см. Система ASSYST PLUS			
		Индикация на лобовом стекле			
		см. Проекционный дисплей			
		Индикация нагрузки на крышу			
		Информация.....	169		
		Индикация положения коробки передач.....	173		
		Индикация программы движения.....	170		
		Индикация расхода топлива			
		Вызов.....	171		
		Индикация состояния PASSENGER AIR BAG			
		см. Система автоматического отключения подушки безопасности переднего пассажира			
		Индикация состояния ремней безопасности в задней части салона.....	45		
		Инструмент			
		см. Комплект бортового инструмента			
		Интеграция смартфона			
		Обзор.....	295		
		Интенсивность воздушного потока			
		Регулировка.....	150		
		Интернет-радио			
		см. Радио TuneIn			
		Интерфейс бортового диагностирования			
		см. Диагностический интерфейс			
		Информация о дорожном движении			
		Включение индикации.....	282		
		Информация о погоде.....	282		

К

Камера			
см. Видеорегистратор			
см. Камера 360°			
см. Камера заднего вида			
Камера 360°			
Включение / выключение автоматического режима (видеокамера заднего хода).....	237		
Выбор вида изображения.....	236		
Открывание крышки камеры (камера заднего вида).....	237		
Уход.....	322		
Функционирование.....	233		
Камера автомобиля			
Информация.....	192		
Камера заднего вида			
Включение / выключение автоматического режима (видеокамера с обзором в 360°).....	237		
Открывание крышки видеокамеры (видеокамера с обзором в 360°).....	237		
Уход.....	322		
Функционирование.....	231		
Капот			
Открывание / закрывание.....	312		
Функция (активный капот).....	311		
Капот			
Приведение в исходное положение (активный капот).....	311		
Карта			
Включение/выключение информации об автостраде.....	281		
Выбор ориентации карты.....	281		
Отображение информации о погоде.....	282		
Отображение онлайн-контента карт.....	282		
Перемещение.....	281		
Установка масштаба.....	281		
Карта экстренной помощи	34		
Клин			
см. Противооткатный упор			
Ключ			
Аварийный ключ.....	77		
Аккумуляторная батарея.....	77		
Акустическое подтверждение блокировки....	75		
Крепление к связке ключей.....	77		
Обзор функции.....	75		
Отключение функции.....	76		
Проблема.....	78		
Расход электроэнергии.....	76		
Установка разблокировки.....	76		
Ключ автомобиля			
см. Ключ			
Кнопка пуска / выключения двигателя			
Включение электропитания / зажигания....	159		
Выключение автомобиля.....	184		
Кнопка пуска / остановки двигателя			
Пуск двигателя автомобиля.....	160		
Кнопки			
Рулевое колесо.....	259		
Ковровое покрытие (уход)	324		
Код лакокрасочного покрытия	370		
Коленная подушка безопасности	45		
Колеса			
Выбор.....	355		
Давление воздуха в шинах (указания).....	350		
Замена.....	355, 359		
Замена декоративного колпака.....	360		
Комплект для временного ремонта шин TIREFIT.....	330		
Монтаж.....	363		
Необычные ходовые качества.....	349		
Перезапуск сигнализации падения давления воздуха в шинах.....	354		
Перезапуск системы контроля давления воздуха в шинах.....	353		
Перестановка.....	358		
Повреждение шины.....	328		
Проверка.....	349		

Проверка давления воздуха в шинах (система контроля давления воздуха в шинах).....	352	Комплект для временного ремонта шин TIREFIT		Коробка передач	
Проверка температуры шин (система контроля давления воздуха в шинах).....	352	Использование.....	330	Включение холостого хода.....	174
Сигнализация падения давления воздуха в шинах (функция).....	353	Сертификат соответствия.....	30	Коробка передач (проблема)	175
Система контроля давления воздуха в шинах (функция).....	352	Комплект инструмента для замены колес		Крепежные проушины	122
Снятие.....	362	Обзор.....	359	Крепление детского кресла i-Size	
Таблица значений давления воздуха в шинах.....	351	Компоненты системы радиосвязи автомобиля		Подходящие сиденья для крепления.....	63
Указания по монтажу.....	355	Удельный коэффициент поглощения излучения.....	25	Крепление детского кресла ISOFIX	
Уход.....	322	Компрессор для накачивания шин		Пригодные для крепления места для сидения.....	62
Хранение.....	358	см. Комплект TIREFIT		Крепление детского сиденья i-Size	
Цепи противоскольжения.....	349	Компьютер		Монтаж.....	64
Шины MOExtended.....	328	см. Бортовой компьютер		Кронштейн для велосипедов	
Шумообразование.....	349	Комфортабельное закрывание	91	Несущая способность.....	385
Колесные диски (уход)	322	Комфортабельное открывание	91	Режим эксплуатации с прицепом.....	252
Комбинация приборов		Кондиционер		Крыло	
Функционирование / указания.....	256, 258	см. Система отопления, вентиляции и кондиционирования		см. Передняя колесная арка	
Комбинированный переключатель	133	Конструкционные элементы системы радиосвязи автомобиля		Крышка багажника	
Комплект TIREFIT		Сертификат соответствия.....	25	см. Дверь багажника	
Место хранения.....	329	Контрольная лампа		Крышка в передней колесной арке	
Комплект бортового инструмента		см. Сигнальная / контрольная лампа		Демонтаж / монтаж.....	141
Буксирная проушина.....	344			Крючки для одежды	123
Комплект TIREFIT.....	329			Крючки для сумок	123

Л	
Лакокрасочное покрытие (указания по чистке).....	321
Лампа	
см. Освещение салона	
Лампа для чтения	
см. Освещение салона	
Лобовое стекло	
Замена щеток стеклоочистителей.....	143
Разморозка.....	150
Лобовое стекло	
см. Лобовое стекло	
М	
Максимальная скорость	
см. Ограничитель скорости	
Маршрут	
Выбор опций.....	280
Расчет.....	280
Масло	
см. Моторное масло	
Мастерская	
см. Специализированная мастерская с квалифицированным персоналом	
Медицинские вспомогательные устройства...	33
Меню (бортовой компьютер)	
Обзор.....	259
Проекционный дисплей.....	262
Меню звучания	
Обзор функций.....	308
Меню климатической установки	
Вызов.....	151
Место для парковки	
Выбор.....	282
Методы буксировки.....	340
Механическая коробка передач	
Пользование рычагом переключения передач.....	171
Мигающий свет	
Включение / выключение.....	133
Мобильный телефон	
Мощность передатчика (максимальная).....	369
Частоты.....	369
Мобильный телефон	
см. Интеграция смартфона	
см. Телефон	
Модификация	
см. Заводская табличка автомобиля	

Мойка автомобиля	
см. Уход	
Моторное масло	
MB-Freigabe или MB-Approval.....	378
Долив.....	315
Заправочный объем.....	378
Качество.....	378
Присадки.....	378
Проверка уровня масла при помощи бортового компьютера.....	314
Мультимедийная система	
см. Мультимедийная система MBUX	
Мультимедийная система MBUX	
Активация или деактивация режима энергосбережения.....	191
Конфигурирование режима движения «1»....	170
Настройка автономного отопителя / вентилятора.....	154
Начальный экран.....	265
Обзор.....	264
Основанная на анализе маршрута адаптация скорости.....	212
Пользование сенсорным экраном.....	266
Распознавание столкновения (припаркованный автомобиль).....	190
Регулировка распределения воздуха.....	152
Сброс (заводская настройка).....	277
Указания.....	264

Функционирование режима пониженного энергопотребления.....	191	Нагрузка на крышу	382	Начальный экран (мультимедийный дисплей)	
Мультимедийная система MBUX		Нагрузка на ось		Обзор.....	265
см. Ассистент салона MBUX		Режим эксплуатации с прицепом.....	385	Неисправность	
см. Дисплей (мультимедийная система MBUX)		Названия улиц и номера домов		Буксировка.....	341
Мультифункциональное рулевое колесо		Отображение.....	280	Буксировка для пуска двигателя.....	345
Расположение кнопок.....	259	Напольный коврик	130	Замена колеса.....	359
Мультифункциональное рулевое колесо		Наружное зеркало заднего вида		Система удержания пассажиров.....	40
см. Рулевое колесо		Автоматическое складывание наружных зеркал заднего вида.....	149	Неисправность	
Мультифункциональный дисплей		Наружное освещение		см. Повреждение шины	
Обзор индикаций.....	261	Уход.....	322	Ножка сцепного шара	
Н		Наружное освещение		Откидывание в рабочее положение / возвращение в нерабочее положение.....	249
Навешивание багажной сетки	124	см. Свет		Номер двигателя	370
Навигационная система		Наружное освещение для движения		Номер разрешения на эксплуатацию (ЕС)	370
Включение.....	277	см. Автоматическое включение наружного освещения		Номер разрешения на эксплуатацию ЕС	370
Включение / выключение меню.....	277	Наружные зеркала заднего вида		Носители данных	
Навигационная система		Затемнение (автоматическое).....	147	Обзор функций и символов.....	304
см. Ввод цели		Настройка.....	146	О	
Навигация		Парковочное положение.....	148	Обзор	
Обзор.....	278	Складывание / раскладывание.....	146	Устранение запотевания стекол.....	152
Указания.....	277	Управление функцией памяти.....	112	Обивка сиденья (уход)	324
Навигация		Натуральное дерево (уход)	324	Облегчение выхода из автомобиля	
см. Карта		Натяжители ремней безопасности		Функционирование / указания.....	110
см. Маршрут		Активирование.....	40		

Облегчение посадки		Ограничение скорости для зимних шин		Освещение	
Функционирование / указания.....	110	Настройка.....	205	Настройка времени задержки выключения наружного освещения.....	138
Облегчение пуска двигателя		Ограничение угла подъема (дверь багажного отделения).....	88	Освещение	
см. Вывод для пуска двигателя от внешнего источника питания		Ограничитель скорости		см. Освещение салона	
Облицовка потолка (уход).....	324	В пассивном режиме.....	202	см. Свет	
Обновление программного обеспечения		Включение.....	203	Освещение выполняемого поворота.....	134
Системные обновления.....	273	Включение / активирование.....	208	Освещение для автомагистралей.....	135
Обновления		Выбор.....	203	Освещение для движения по городу.....	135
Важные системные обновления.....	273	Вызов скорости движения из памяти.....	203	Освещение салона	
Обогрев заднего стекла.....	150	Выключение.....	203	Время задержки выключения освещения....	140
Обозначения в соответствии с регламентом радиосвязи.....	370	Выключение / деактивирование.....	208	Лампа для чтения.....	139
Общая масса.....	370	Кнопки.....	203	Настройка.....	139
Объем бака		Настройка скорости.....	203	Светодиодная подсветка салона.....	139
AdBlue®.....	377	Постоянная установка.....	205	Осевая нагрузка на мост	
Объем топливного бака		Системные пределы.....	202	Допустимая.....	370
Минимальный резерв (топливо).....	376	Сохранение данных скорости.....	203	Основанная на анализе маршрута адаптация скорости	
Топливо.....	376	Сохранение значения скорости.....	208	Настройка.....	212
Объемное изображение		Условия.....	203	Функция.....	211
см. Камера 360°		Функция.....	202	Ответственность за дефекты	
Огнетушитель.....	327	Оконная подушка безопасности.....	45	Автомобиль.....	34
Ограничение скорости		Онлайн-службы		Отключение подушки безопасности переднего пассажира	
см. Ограничитель скорости		Сохранение данных.....	37	см. Автоматическое отключение подушки безопасности переднего пассажира	
		Онлайн-службы			
		см. In Car Office			
		Опорная нагрузка.....	385		

**Открытие двери багажного отделения
ногой**

Функция HANDS-FREE ACCESS..... 87

**Отопление, вентиляция и кондициониро-
вание**

Автоматическая регулировка..... 151

Автономная система отопления /
вентиляции..... 153

Включение / выключение..... 151

Режим использования остаточного
тепла двигателя..... 153

Режим рециркуляции воздуха..... 152

Устранение запотевания стекол..... 152

Охлаждающая жидкость (двигатель)

Проверка уровня..... 316

Указания..... 379

Охрана окружающей среды

Возврат старых автомобилей..... 22

Указания..... 22

П**Память сообщений**..... 386**Панель приборов**

см. Передняя панель

Панель управления на двери..... 16**Панорамная крыша со сдвижным люком**

см. Сдвижной люк

Парковка

см. Электрический стояночный тормоз

Парковочное положение

Автоматическое включение..... 174

Включение..... 174

Наружные зеркала заднего вида..... 148

Сохранение положения наружного зер-
кала заднего вида на стороне перед-
него пассажира с помощью передачи
заднего хода..... 148**Передача заднего хода**

Включение..... 174

Передняя колесная арка

Демонтаж / монтаж крышки..... 141

Передняя панель

Обзор..... 6

**Передняя подушка безопасности (води-
тель, передний пассажир)**..... 45**Переключатели передач**

см. Подрулевые селекторы АКП

Переключатель света

Обзор..... 131

Переключение передач

Рекомендация по переключению

передачи..... 172, 176

Ручной режим..... 175

Перенастройка системы освещения

Ближний свет фар (поездка за границу)..... 131

Перестановка колес..... 358**Пластиковая облицовка (уход)**..... 324**Пленка**

Радарные и ультразвуковые датчики..... 192

Повреждение шины

Замена колеса..... 359

Комплект для временного ремонта шин

TIREFIT..... 330

Указания..... 328

Шины MOExtended..... 328

Подголовник

Сзади (регулировка)..... 107

Сзади (снятие / установка)..... 107

Спереди (механическая регулировка)..... 106

Поддержка при маневрировании

Включение / выключение..... 248

Система помощи при трогании с места
(Drive Away Assist)..... 247

Система предупреждения об объектах, движущихся в поперечном направлении (Cross Traffic Alert).....	248	Поисковый фонарь Включение / выключение движением руки.....	270	см. Система PRE-SAFE® PLUS (система преевентивной защиты водителя и пассажиров с расширенными функциями)
Поддержка при маневрировании см. Поддержка при маневрировании		Пол багажного отделения Регулируемый.....	125	Предложения Конфигурирование.....
Подогрев рулевого колеса Включение / выключение.....	110	Полный привод см. 4MATIC		Предоставление гарантии
Подрулевые селекторы АКП	175	Положение для движения Включение.....	174	Предохранение автомобиля от откатывания см. Функция HOLD
Подсветка пространства вокруг автомобиля Включение / выключение.....	138	Полочка Обзор элементов помощи при аварии..... Транспортировка автомобиля.....	18 342	Предохранители Блок предохранителей в багажном отделении..... Блок предохранителей в моторном отсеке..... Блок предохранителей в пространстве для ног переднего пассажира..... Перед заменой..... Схема расположения предохранителей..... Указания.....
Подушка безопасности Активирование..... Боковая подушка безопасности..... Коленная подушка безопасности..... Контрольные лампы PASSENGER AIR BAG..... Места установки..... Обзор..... Оконная подушка безопасности..... Передняя подушка безопасности (водитель, передний пассажир)..... Потенциал защиты..... Потенциал защиты ограничен.....	40 45 45 50 45 45 45 45 45 45 47 48	Потолочная блок-панель управления Обзор.....	14	Предупредительная сигнальная / контрольная лампа PASSENGER AIR BAG.....
Поездка за границу Перенастройка системы освещения (ближний свет фар).....	131	Поясничный подпор см. Поясничный подпор (4-позиционный)	104	Предупредительная сигнальная и контрольная лампа  Горит сигнальная лампа резервного запаса топлива.....
		Поясничный подпор (4-позиционный)	104	
		Права на защиту данных Сохранение данных.....	37	
		Правила загрузки	112	
		Превентивная система защиты водителя и пассажиров см. Система PRE-SAFE® (система преевентивной защиты водителя и пассажиров)		

 Контрольная лампа электрического стояночного тормоза (желтая).....	451	 Предупредительная сигнальная лампа системы удержания пассажиров.....	445	 Сигнальная лампа фаркопа.....	447
 Контрольная лампа электрического стояночного тормоза (красная).....	451	 Предупредительная сигнальная лампа тормозной системы (желтая).....	451	Предупредительный световой сигнал	133
 Предупредительная сигнальная лампа ESP® OFF.....	456	 Предупредительная сигнальная лампа тормозной системы (красная).....	452	Приложения Mercedes me	
 Предупредительная сигнальная лампа ESP® горит.....	455	 Предупредительная сигнальная лампа электрической неисправности.....	450	Информация.....	294
 Предупредительная сигнальная лампа ESP® мигает.....	455	 Сигнальная лампа активной системы экстренного торможения.....	454	Присадки	
 Предупредительная сигнальная лампа бортового диагностирования двигателя.....	450	 Сигнальная лампа охлаждающей жидкости (желтого цвета).....	449	AdBlue®.....	376
 Предупредительная сигнальная лампа системы ABS.....	454	 Сигнальная лампа охлаждающей жидкости (красного цвета).....	448	Моторное масло.....	378
 Предупредительная сигнальная лампа системы контроля давления воздуха в шинах горит.....	457	 Сигнальная лампа ремня безопасности горит.....	446	Топливо.....	374
 Предупредительная сигнальная лампа системы контроля давления воздуха в шинах мигает.....	457	 Сигнальная лампа ремня безопасности мигает.....	445	Присадки (AdBlue®)	
		 Сигнальная лампа сигнализации предупреждения об опасной дистанции.....	453	см. AdBlue®	
		 Сигнальная лампа усилителя рулевого управления (красная).....	446	Присадки (моторное масло)	
				см. Присадки	
				Присадки (топливо)	
				см. Топливо	
				Присадки к смазочным материалам	
				см. Присадки	
				Проветривание	
				Комфортабельное открывание.....	91
				Программное обеспечение с открытым исходным кодом	38
				Программы массажа	
				Выбор передних сидений.....	108
				Сброс настроек.....	108

Проекционный дисплей					
Включение / выключение.....	263				
Меню (бортовой компьютер).....	262				
Регулировка индикации (бортовой компьютер).....	262				
Регулировка положения (бортовой компьютер).....	262				
Регулировка яркости (бортовой компьютер).....	262				
Управление функцией памяти.....	112				
Уход.....	324				
Функция.....	261				
Проем для загрузки длинномерных предметов					
см. Сиденье					
Протектор шин	349				
Противооткатная система	199				
Противооткатный упор					
Место хранения.....	359				
Противоугонная сигнализационная система					
см. Система EDW (противоугонная сигнализационная система)					
Профили					
Выбор опций профиля.....	272				
Создание нового профиля.....	272				
Указания.....	271				
Пуск двигателя					
см. Автомобиль					
Р					
Радарные и ультразвуковые датчики					
Повреждение.....	192				
Радиоприемник					
Обзор функций и символов.....	306				
Радиостанции					
Мощность передатчика (максимальная).....	369				
Указания по установке.....	368				
Частоты.....	369				
Разблокировка					
см. Блокировка / разблокировка					
Разгон					
см. Режим движения "кик-даун"					
Разделительная сетка					
Навешивание.....	120				
Распознавание невнимательности					
см. Система ATTENTION ASSIST					
Распознавание полосы движения (автоматическое)					
см. Активной системы удержания полосы движения					
Распознавание столкновения (припаркованный автомобиль)					
Информация.....	190				
Распознавание усталости					
см. Система ATTENTION ASSIST					
Распознавание утомления					
см. Система ATTENTION ASSIST					
Распределение воздуха					
Регулировка.....	150				
Регулировка (мультимедийная система MBUX).....	152				
Распределение тормозных сил					
Система EBD (электронная система распределения тормозных сил).....	197				
Регистрация					
Автомобиль.....	32				
Регистрация данных					
Автомобиль.....	34				
Регламент REACH	33				
Регулирование дистанции					
см. Активный ассистент поддержания дистанции DISTRONIC					
Регулировка угла наклона фар	132				
Регулируемый пол багажного отделения	125				

Режим автомойки					
Включение.....	319				
Режим воспроизведения мультимедиа					
Подключение аудиоустройства с Bluetooth®.....	305				
Режим движения "кик-даун"					
Использование.....	176				
Режим использования остаточного тепла двигателя	153				
Режим облегчения движения накатом	176				
Режим пониженного энергопотребления					
Функционирование.....	191				
Режим рециркуляции воздуха	152				
Режим эксплуатации с прицепом					
Активная система контроля "слепых" зон... Активной системы удержания полосы движения.....	226				
Выдвигание / задвигание ножки сцепного шара.....	249				
Кронштейн для велосипедов.....	252				
Присоединение / отсоединение прицепа... Розетка.....	251				
Указания.....	248				
Режим энергосбережения					
Активация / деактивация.....	191				
Режимы					
см. DYNAMIC SELECT					
Режимы движения					
см. DYNAMIC SELECT					
Резерв					
Топливо.....	376				
Рекомендация по переключению передачи	172, 176				
Ремень					
см. Ремень безопасности					
Ремень безопасности					
Адаптация ремня безопасности (функция)....	44				
Включение / выключение функции адаптации ремней безопасности.....	44				
Индикация состояния ремней безопасности в задней части салона.....	45				
Отстегивание.....	44				
Потенциал защиты.....	41				
Потенциал защиты ограничен.....	42				
Предупредительная сигнальная лампа.....	45				
Пристегнуть.....	43				
Уход.....	324				
Ремень безопасности в задней части салона					
Индикация состояния.....	45				
Розетка (12 В)					
Багажник / багажное отделение.....	127				
Центральная консоль, спереди.....	127				
Розетка на 12 В					
см. Розетка (12 В)					
Руководство по эксплуатации					
Комплектация автомобиля.....	24				
Руководство по эксплуатации (электронное)	20				
Рулевое колесо					
Кнопки.....	259				
Подогрев рулевого колеса.....	110				
Установка (механическая).....	109				
Уход.....	324				
Рулевой ассистент PARKTRONIC					
Включение.....	241, 242				
Выключение.....	241, 242				
Системные пределы.....	237				
Установка предупредительных звуковых сигналов.....	242				
Функционирование.....	237				
Функция боковой защиты кузова.....	239				
Ручная мойка (уход)	320				
Рычаг управления АКП					
см. Рычаг управления АКП DIRECT SELECT					

Рычаг управления АКП DIRECT SELECT

Функционирование..... 173

С**Салон**

Охлаждение / прогрев (Remote Online)..... 162

Самодиагностирование

Система автоматического отключения подушки безопасности переднего пассажира..... 50

Сброс (заводская настройка)

см. Функция сброса (мультимедийная система MBUX)

Свет

Аварийная световая сигнализация..... 133
 Автоматическое включение наружного освещения..... 132
 Активный поворотный свет..... 134
 Ближний свет фар..... 131
 Включение / выключение подсветки пространства вокруг автомобиля..... 138
 Включение / выключение системы Intelligent Light System..... 135
 Габаритный свет..... 131
 Дальний свет фар..... 133
 Задний противотуманный свет..... 131
 Замена источника света..... 140

Комбинированный переключатель..... 133
 Мигающий свет..... 133
 Освещение выполняемого поворота..... 134
 Освещение для автомагистралей..... 135
 Освещение для движения по городу..... 135
 Ответственность в связи с системами освещения..... 131
 Переключатель света..... 131
 Поездка за границу (перенастройка системы освещения, ближний свет фар)..... 131
 Предупредительный световой сигнал..... 133
 Система Intelligent Light System..... 134
 Система адаптивного управления дальним светом..... 135
 Система адаптивного управления дальним светом ПЛЮС..... 137
 Стояночный свет..... 131
 Угол наклона фар..... 132

Свет заднего хода (замена ламп)..... 142

Свет фонаря для чтения

Включение / выключение движением руки..... 270

Светодиодная подсветка салона

Настройка (мультимедийная система MBUX)..... 139

Светодиодные фары MULTIBEAM LED..... 134

Сдвижной люк

Автоматические функции..... 95
 Закрывание..... 92
 Закрывание ключом..... 91
 Закрывание при дожде..... 95
 Открывание..... 92
 Открывание при помощи ключа..... 91
 Проблема..... 96

Селектор АКП DIRECT SELECT

Автоматическое переключение в парковочное положение..... 174
 Включение передачи заднего хода..... 174
 Включение положения движения..... 174
 Включение холостого хода..... 174
 Переключение в парковочное положение.. 174

Сенсорная панель

Пользование..... 266

Сенсорное управление

Бортовой компьютер..... 259

Сенсорные кнопки Touch-Control

Пользование..... 266

Сенсорный экран

Пользование..... 266

Сервис «Парковка»

Выбор места для парковки..... 282

Сервисное обслуживание

см. Система ASSYST PLUS

Сервисное обслуживание клиентов

см. Система ASSYST PLUS

Сертификат соответствия

Автомобильный домкрат.....	29
Комплект для временного ремонта шин TIREFIT.....	30
Конструкционные элементы системы радиосвязи автомобиля.....	25
Удельный коэффициент поглощения излучения.....	25
Электромагнитная совместимость.....	25

Сигнал экстренного вызова

см. Система экстренного вызова Mercedes-Benz

Сигнализатор ремня безопасности

см. Ремень безопасности

Сигнализация падения давления воздуха**в шинах**

Повторное активирование.....	354
Функционирование.....	353

Сигнальная / контрольная лампа

Обзор..... 443

Сигнальная лампа

см. Сигнальная / контрольная лампа

Сигнальный жилет..... 326

Сиденье

4-позиционный поясничный подпор.....	104
Блокировка спинки сиденья (в задней части салона).....	118
Возможности установки.....	16
Конфигурирование регулировок.....	107
Правильное положение сиденья водителя...	100
Раскладывание спинки сиденья (в задней части салона).....	118
регулировка (с помощью электропривода).....	104
Регулировка задних сидений (механическая).....	104
Сброс настроек.....	108
Складывание спинки (в задней части салона).....	116
Складывание спинки (сиденье переднего пассажира).....	116
Управление функцией памяти.....	112
Установка наклона спинки (в задней части салона).....	119
Установка положения (без пакета комфортабельных сидений).....	101
Установка положения (пакет комфортабельных сидений).....	103

Сиденье водителя

см. Сиденье

Сиденье переднего пассажира

см. Грузовое отделение

см. Сиденье

Символ кофейной чашки

см. Система ATTENTION ASSIST

Система ABS (антиблокировочная система).....

194

Система Android Auto

см. Интеграция смартфона

Система Apple CarPlay®

см. Интеграция смартфона

Система ASSYST PLUS

Время простоя с отсоединенной аккумуляторной батареей.....	311
Индикация срока проведения ТО.....	310
Особые меры по техобслуживанию.....	310
Регулярные работы по ТО.....	310
Функционирование / указания.....	310

Система ATTENTION ASSIST

Системные пределы.....	200
Установка.....	201
Функционирование.....	200

Система BAS (система экстренного торможения).....

194





















Система BlueTEC











































см. AdBlue®



Система DISTRONIC	Функционирование / указания.....	195	Система PRE-SAFE® PLUS (система превентивной защиты водителя и пассажиров с расширенными функциями)	
см. Активный ассистент поддержания дистанции DISTRONIC			Отмена принятых системой мер.....	54
Система EBD (электронная система распределения тормозных сил)			Функция.....	54
Функция / указания.....		197	Система TEMPOMAT	
Система EDW (противоугонная сигнализационная система)			Системные пределы.....	202
Включение / выключение устройства защиты от буксировки.....		98	Функционирование.....	202
Включение / выключение устройства защиты салона.....		98	Система аварийной световой сигнализации	
Выключение сигнализации.....		97	Система автоматического отключения подушки безопасности переднего пассажира	
Функция.....		96	Контрольная лампа PASSENGER AIR BAG.....	50
Функция защиты от буксировки.....		97	Система адаптивного управления дальним светом	
Функция защиты салона.....		98	Включение / выключение.....	136
Система ESC (Electronic Stability Control)			Функция.....	135
см. Система ESP® (электронная система стабилизации движения)			Система адаптивного управления дальним светом ПЛЮС	
Система ESP®			Включение / выключение.....	138
Система противодействия боковому ветру.....		196	Функционирование.....	137
Электронная система стабилизации прицепа.....		196	Система вентиляции	
Система ESP® (электронная система стабилизации движения)			см. Система отопления, вентиляции и кондиционирования	
Включение / выключение.....		196		
	Система Intelligent Light System			
	Активный поворотный свет.....	134		
	Включение / выключение.....	135		
	Обзор.....	134		
	Освещение выполняемого поворота.....	134		
	Освещение для автомагистралей.....	135		
	Освещение для движения по городу.....	135		
	Система адаптивного управления дальним светом.....	135		
	Система адаптивного управления дальним светом ПЛЮС.....	137		
	Система KEYLESS-GO			
	Блокировка / разблокировка автомобиля....	80		
	Отключение функции.....	76		
	Проблема.....	81		
	Установка разблокировки.....	76		
	Система LINGUATRONIC			
	Включение.....	268		
	Функционирование.....	268		
	Система PRE-SAFE® (система превентивной защиты водителя и пассажиров)			
	Отмена принятых системой мер.....	54		
	Система PRE-SAFE® Sound.....	53		
	Функционирование.....	53		

Система вызова помощи «Мерседес-Бенц»	Кнопки.....	203	Система обогрева сидений		
Автоматический вызов экстренной помощи.....	Сохранение значения скорости.....	203	Включение / выключение.....	108	
Ручной вызов экстренной помощи.....	Условия.....	203	Система отопления		
	Установка скорости.....	203	см. Система отопления, вентиляции и кондиционирования		
Система защитной блокировки от детей	Система обеспечения безопасности движения		Система отопления, вентиляции и кондиционирования		
Боковые стекла в задней части салона.....	Адаптивный сигнал торможения.....	199	Вентиляционные дефлекторы спереди.....	157	
Задняя дверь.....	Активная система экстренного торможения.....	216	Включение / выключение обогрева заднего стекла.....	150	
Система контроля «слепых» зон	Ассистент рулевого управления STEER CONTROL.....	197	Включение / выключение функции кондиционирования воздуха (мультимедийная система MBUX).....	151	
Включение / выключение.....	Видеокамеры.....	192	Включение / выключение функции кондиционирования воздуха (панель управления).....	151	
Системные пределы.....	Обзор.....	193	Включение / выключение функции синхронизации (мультимедийная система MBUX).....	152	
Функционирование.....	Ответственность.....	192	Вызов меню климатической установки.....	151	
Система контроля внимательности	Радарные и ультразвуковые датчики.....	192	Задние вентиляционные дефлекторы.....	158	
см. Система ATTENTION ASSIST	Система ABS (антиблокировочная система).....	194	Настройка (мультимедийная система MBUX).....	151	
Система контроля давления в шинах	Система BAS (система экстренного торможения).....	194	Панель управления системы THERMATIC....	150	
Контроль давления воздуха в шинах.....	Система EBD (электронная система распределения тормозных сил).....	197	Панель управления системы THERMOTRONIC.....	150	
Повторное активирование.....	Система ESP® Система противодействия боковому ветру.....	196			
Проверка температуры шин.....	Система ESP® Система стабилизации прицепа.....	196			
Функция.....	Система облегчения трогания с места				
Система крепления детского сиденья ISOFIX	см. Противооткатная система				
Монтаж.....					
Система круиз-контроля TEMPOMAT					
Включение.....					
Выбор.....					
Вызов скорости движения из памяти.....					
Выключение.....					

Разморозка лобового стекла.....	150	см. Система ATTENTION ASSIST	
Регулировка интенсивности воздушного потока.....	150	см. Система TEMPOMAT	
Регулировка распределения воздуха.....	150	см. Система контроля «слепых» зон	
Регулировка температуры в салоне.....	150	см. Система обеспечения безопасности движения	
Указание.....	150	см. Система помощи при трогании с места	
Система охлаждения		см. Система предупреждения о ско- ростных ограничениях	
см. Система отопления, вентиляции и кондиционирования		см. Система распознавания дорожных знаков	
Система помощи водителю		см. Функция HOLD	
Ходовая часть с адаптивным измене- нием жесткости амортизаторов.....	230	Система помощи при парковке	
		см. Активная система помощи при парковке	
Система помощи водителю		Система помощи при трогании с места	
см. Активная система контроля "слепых" зон		Активация.....	199
см. Активная система помощи в руле- вом управлении		Функция.....	199
см. Активная система помощи при парковке		Система помощи при трогании с места (Drive Away Assist).....	247
см. Активная система предупреждения о скоростных ограничениях		Система превентивной защиты водителя и пассажиров	
см. Активной системы удержания полосы движения		см. Система PRE-SAFE® (система пре- вентивной защиты водителя и пассажиров)	
см. Активный ассистент поддержания дистанции DISTRONIC		см. Система PRE-SAFE® PLUS (система превентивной защиты водителя и пасса- жиров с расширенными функциями)	
см. Активный ассистент экстренной остановки		Система предотвращения множествен- ных столкновений.....	54
см. Камера 360°			
см. Камера заднего вида			
см. Ограничитель скорости			
см. Рулевой ассистент PARKTRONIC			
		Система предупреждения о скоростных ограничениях	
		Регулировка.....	222
		Системные пределы.....	221
		Функция / указания.....	221
		Система предупреждения об объектах, движущихся в поперечном направлении (Cross Traffic Alert).....	248
		Система противодействия боковому ветру	
		Функция / указания.....	196
		Система распознавания дорожных знаков	
		Настройка.....	224
		Системные пределы.....	222
		Функционирование / указания.....	222
		Система регулирования динамики дви- жения	
		см. Система ESP® (электронная система стабилизации движения)	
		Система тревожной сигнализации	
		см. Система EDW (противоугонная сиг- нализационная система)	
		Система удержания пассажиров	
		Неисправность.....	40
		основные указания для детей.....	55
		Потенциал защиты.....	39
		Потенциал защиты ограничен.....	39

Предупредительная сигнальная лампа.....	40	системы отопления, вентиляции и кондиционирования	
Самодиагностирование.....	40	Проветривание автомобиля (комфортабельное открывание).....	91
Функционирование при аварии.....	40	Служба помощи при аварии и поломке	
Эксплуатационная готовность.....	40	Mercedes me connect.....	289
Система удержания полосы движения		Смартфон	
см. Активной системы удержания полосы движения		см. Интеграция смартфона	
Система управления		см. Телефон	
см. Бортовой компьютер		Содержание серы	373
Система экстренного вызова Mercedes-Benz		Солнцезащитная шторка	
Включение / выключение тестового режима ERA-GLONASS.....	302	Сдвижной люк.....	92
Информация.....	296	Сообщение (мультифункциональный дисплей)	
Информация по обработке данных.....	300, 302	см. Сообщение на дисплее	
Обзор.....	298	Сообщение на дисплее	
Самодиагностика.....	302	Вызов (бортовой компьютер).....	386
Система экстренного торможения		Указания.....	386
см. Система BAS (система экстренного торможения)		Сообщение о неисправности	
Системные настройки		см. Сообщение на дисплее	
Обзор меню «Системные настройки».....	273	Сообщения на дисплее	
Функция сброса (мультимедийная система MBUX).....	277	 --- км/ч.....	417
Системы безопасности		 LIM --- км/ч.....	417
см. Система обеспечения безопасности движения		 --- км/ч.....	416
		 2-й ряд сидений слева не зафиксирован.....	402
		 2-й ряд сидений справа не зафиксирован.....	402
		 12-вольтовая АКБ См."Руководство"...	432
		 Attention Assist не действует.....	415
		 Attention Assist: Сделайте перерыв!...	416
		 Intelligent Light System не действует..	394
			439
		 А/м готов к эксплуатации Перед выходом из а/м выключите зажигание.....	397
		 Ближний свет слева (пример).....	392
		 В наст. время нет доступа Вид камеры ограничен.....	425
		 В наст. время нет доступа Радар. датчики загрязнены.....	424
		 Включите наружное освещение.....	393
		 Внимание Дефект шины.....	436
		 врем. нет доступа См."Руководство"...	427
		 врем. нет доступа См."Руководство"...	428
		 Выкл.....	418
		 HOLD выключена.....	415

 Выключите свет!..... 393	 Колесные датчики отсутствуют..... 435	 Немедленно тормозите!..... 414
 Давление мотор.масла Остановить а/м Выключить двигатель..... 443	 Не действует Заправьте топливо..... 396	 Окон.подуш.безоп. слева неисправна Обрат-ся в пункт ТО! (пример)..... 387
 Долейте AdBlue Авар.ход через XXX km См."Руководство"..... 439	 Не действует Слабое напряжение АКБ..... 396	 Остановите а/м Оставьте двигатель включенным..... 433
 Долейте XX,Хл AdBlue Включ.зажиг., ждите 60 с, иначе запуск невозможен..... 440	 Не действует См."Руководство"..... 396	 Отрегулируйте давление воздуха в шинах..... 436
 Долейте жидкость стеклоомывателя... 402	 не действует См."Руководство"..... 429	 Охлажд.жидкость СТОП! Выключ.двигатель!..... 404
 Долейте охлажд.жидкость См."Руководство"..... 403	 не действует..... 431	 Пассивный режим..... 417
 Долить AdBlue См."Руководство"..... 439	 не действуют См."Руководство"..... 428	 Перегрев трансмис. масла! Двигайтесь осторожно!..... 408
 Замените воздушный фильтр..... 405	 не действуют См."Руководство"..... 430	 Перед пуском повернуть руль..... 400
 Замените ключ..... 390	 Неисправн.сист.AdBlue Авар.ход через XXX km См."Руководство"..... 440	 Превышена максимально допустимая скорость..... 419
 Замените элементы питания ключа.... 390	 Неисправн.сист.AdBlue Авар.ход: макс. XXXкм/ч Пуск невозм.чер. XXXкм.... 441	 При заправке на АЗС долить 1 л моторного масла..... 441
 Замер уровня моторного масла невозможен..... 443	 Неисправность Не превышать скорость 80 km/h..... 426	 Проверьте крепление тяг-сцеп.устр-ва..... 397
 Ключ не распознан (сообщение на дисплее белого цвета)..... 391	 Неисправность системы AdBlue Пуск невозможен..... 441	 Проверьте уровень тормозной жидкости..... 414
 Ключ не распознан (сообщение на дисплее красного цвета)..... 391	 Неисправность системы AdBlue См."Руководство"..... 440	 Проверьте шины!..... 435
 Ключ синхронизируется Ждите!..... 391	 Неисправность системы удерж.пасс. Обрат-ся в пункт ТО!..... 387	
	 Неисправность См."Руководство"..... 392	

 Прочистить топливный фильтр.....	405	 Функция автоматич. включения фар не действует.....	393	Активн.сист.торможения Функционирование ограничено См."Руководство".....	431
 Резерв топлива.....	405	PRE-SAFE не действует См."Руководство"...	390	Активн.система сигнал.перестроен. врем.недоступна См."Руководство".....	422
 Рул.управлен.неисправно Немедленно остановитесь См."Руководство".....	399	ТЕМПОМАТ выключен.....	416	Активн.система сигнал.перестроен. не действует.....	422
 Рул.управлен.неисправно Повышен.затрата усилий См."Руководство".....	399	ТЕМПОМАТ и ограничитель скорости не действуют.....	416	Активн.система удержания полосы движения не действует.....	423
 Рулевое управление неисправно См."Руководство".....	400	ТЕМПОМАТ не действует.....	416	Активная система удерж.пол.движения в наст.вр.недоступна См."Руководство".....	423
 Система адаптивного освещения.поворотов не действует.....	393	Аварийная световая сигнализация Неисправность.....	395	Активный ассистент поддержания дистанции временно недоступен См."Руководство".....	418
 См."Руководство".....	432	АКП программируется Задействуйте рычаг АКП Нажимайте на тормоз XX с Опасность откатывания.....	408	Активный ассистент поддержания дистанции временно недоступен См."Руководство".....	418
 Снизить уровень моторного масла.....	442	Актив.сигнал.перестр. при движении с прицепом недоступна См."Руководство".....	423	Активный ассистент поддержания дистанции снова доступен.....	419
 Спереди слева Неисправность Обрат-ся в пункт ТО! (пример).....	387	Активирована постоянная передача N Опасность откатывания автомобиля.....	407	Активный ассистент рулевого управления временно недоступен См."Руководство".....	420
 СТОП! См."Руководство".....	433	Активируется функция экстренной остановки.....	420	Активный ассистент рулевого управления не действует.....	420
 Стояночный тормоз Для отпущения включить зажигание.....	414	Активн.сист.торможения Функционирование временно ограничено См."Руководство".....	430		
 Стояночный тормоз Отпустить!.....	413				
 Стояночный тормоз См."Руководство".....	411				
 Уровень мот.масла СТОП! Выключ.двигатель!.....	442				

Активный капот Неисправность См."Руководство".....	400	Для пуска двигателя выжмите педаль сцепления.....	409	Опасность откатывания Не задействован стояночный тормоз См."Руководство" ..	414
Ассист.рулевого управлен. временно недоступен из-за многочисленных экстренных остановок.....	420	Для снятия с перед. Р или N нажмите на педаль тормоза и включите двигатель.....	406	Перегрев сцепления Избегайте трогания с места, пока не погаснет это предупреждение.....	409
Ассистент предельной скорости в настоящее время недоступен См."Руководство".....	419	Для снятия с передачи Р нажмите на педаль тормоза.....	406	Перегрев шин.....	436
Ассистент предельной скорости не действует.....	419	Коробка передач Неисправность.....	408	Передача Р только при остановленном автомобиле.....	406
Давление воздуха в шинах Проверьте шины!.....	437	Коробка передач Неисправность Обратитесь в СТО.....	409	Подушка безоп. передн.пассажира включена См."Руководство".....	389
Движение задним ходом невозможно Обрат-ся в пункт ТО!.....	407	Коробка передач Неисправность СТОП!.....	407	Подушка безоп. передн.пассажира выключена См."Руководство".....	388
Для выключения двигателя нажимайте на кнопку Start/Stop как минимум в течение 3 сек.или 3 раза.....	403	Не переключая передачи, обратитесь в пункт ТО!.....	407	Положите ключ в специально выделенный отсек См."Руководство".....	392
Для переключения в положение D или R сначала нажмите на педаль тормоза.....	406	Ограничение скорости (зимние шины) XXX км/ч.....	419	После замера давлен.активируйте заново сигн.падения давления в шинах.....	438
Для переключения в положение R сначала нажмите на педаль тормоза.....	406	Ограничитель скорости в пассивном режиме.....	417	Проверить тормозные накладки См."Руководство".....	415
		Ограничитель скорости не действует.....	417	Программирование КП закончено.....	409
		Опасность откатывания а/м Дверь водит.открыта, АКП не в положен.Р.....	407	Проекционный дисплей в настоящее время недоступен См."Руководство".....	398
		Опасность откатывания Задействуйте стояночный тормоз См."Руководство".....	409	Проекционный дисплей не действует.....	399

Противоугонная сигнализационная система Неисправность.....	401	Сист.адаптации фар дал.света с расш.ф. в наст.вр.недоступна См."Руководство".....	395	Система распознавания дорожных знаков не действует.....	421
Пуск двигателя невозможен См."Руководство".....	403	Сист.контроля давления в шинах не действует Отсутст.колес.датч.....	434	Снизить скорость.....	437
Распознан прибор в диагностическом интерфейсе См."Руководство".....	432	Сист.контроля давления воздуха в шинах врем.не доступна.....	434	Стеклоочистители Неисправность.....	402
Резервная АКБ Неисправность (сообщение на дисплее белого цвета).....	410	Сист.контроля давления воздуха в шинах не действует.....	434	Стояночная блокировка не действует. Задействуйте стояночный тормоз.....	408
Резервная АКБ Неисправность (сообщение на дисплее красного цвета).....	410	Сист.распознав. дорожных знаков временно недоступна См."Руководство".....	421	Сохранение данных	
Сигнализ.паден. давления воздуха в шинах не действует.....	438	Система адаптации фар дальнего света не действует.....	394	Автомобиль.....	34
Сигнализ.перестр. при движении с сцепом недоступна См."Руководство".....	422	Система адаптации фар дальнего света с расшир.функциями не действует.....	395	Онлайн-службы.....	37
Сигнализация перестроения врем.недоступна См."Руководство".....	421	Система помощи при парковке и PARKTRONIC не действуют См."Руководство".....	426	Права на защиту данных.....	37
Сигнализация перестроения не действует.....	422	Система привода Неисправность Обратитесь в СТО.....	405	Электронные блоки управления.....	34
Сист.адапт. фар дал.света времен.недоступна См."Руководство".....	394	Система привода Неисправность СТОП! Выключите двигатель.....	405	Специализированная мастерская	
				см. Специализированная мастерская с квалифицированным персоналом	
				Специализированная мастерская с квалифицированным персоналом	32
				Способность сохранения эксплуатационных свойств при повреждении	
				Шины MOExtended.....	328
				Стартерная аккумуляторная батарея	
				Зарядка (Remote Online).....	162
				Стекла	
				Уход.....	322
				Стекла	
				см. Боковые стекла	

Стеклоомыватель		Режимы работы.....	287	Монтажные размеры (тягово-сцепное устройство).....	383
Заполнение.....	317	Указания.....	284	Нагрузка на ось (эксплуатация с прицепом).....	385
Стеклоомывающая жидкость		Функции в меню телефона.....	288	Обозначения в соответствии с регламентом радиосвязи.....	370
Указания.....	380	Функционирование / указания.....	128	Опорная нагрузка.....	385
Стеклоочиститель		Телефонные вызовы		Размер свеса (тягово-сцепное устройство).....	383
Включение / выключение.....	142	Служба Mercedes me.....	290	Точки крепления (тягово-сцепное устройство).....	383
Замена щеток стеклоочистителей.....	143	Температура		Указания (тягово-сцепное устройство).....	383
Стеклоочиститель заднего стекла		Регулировка температуры в салоне.....	150	Техническое обслуживание	
Включение / выключение.....	143	Температура шин		см. Система ASSYST PLUS	
Стеклоподъемники		Проверка (система контроля давления воздуха в шинах).....	352	Техобслуживание автомобиля	
см. Боковые стекла		Система контроля давления воздуха в шинах (функция).....	352	см. Система ASSYST PLUS	
Стояночный свет	131	Темпомат регулирования дистанции до движущегося впереди автомобиля		Техосмотр	
Стояночный тормоз		см. Активный ассистент поддержания дистанции DISTRONIC		см. Система ASSYST PLUS	
см. Электрический стояночный тормоз		Темы настроек		Топливо	
Т		Пристегивание.....	272	Е10.....	373
Таблица значений давления воздуха в шинах	351	Тестовый режим ERA-GLONASS		Бензин.....	373
Телефон		Включение / выключение.....	302	Дизельным топливом.....	375
Беспроводная зарядка (мобильный телефон).....	129	Технические характеристики		Заправка.....	177
Обзор меню телефона.....	287	Заводская табличка автомобиля.....	370	Качество (бензин).....	373
Подключение мобильного телефона (Secure Simple Pairing).....	288	Информация.....	368	Качество (дизельное топливо).....	375
Подключение мобильного телефона (код доступа).....	288	Масса буксируемого груза (эксплуатация с прицепом).....	383	Низкая температура наружного воздуха.....	375

Присадки.....	374	Тягово-цепное устройство		Установка масштаба	
Резервный запас топлива.....	376	Масса буксируемого груза.....	383	см. Карта	
Содержание серы.....	373	Монтажные размеры.....	383	Установка разблокировки.....	76
Тормозная жидкость		Нагрузка на ось.....	385	Установки системы	
Указания.....	379	Общие указания.....	383	см. Язык	
Тормозная система		Размер свеса.....	383	Устройство защиты от буксировки	
Адаптивный сигнал торможения.....	199	Точки крепления.....	383	Включение / выключение.....	98
Активная система экстренного				Функционирование.....	97
торможения.....	216			Устройство защиты салона	
Новые / замененные тормозные				Включение / выключение.....	98
колодки / тормозные диски.....	163			Функционирование.....	98
Ограниченная эффективность тормо-				Уход	
жения (обработанные солью дороги).....	163			Автомобильная мойка.....	318
Система ABS (антиблокировочная				Водо-воздушный канал.....	318
система).....	194			Водоструйный моющий аппарат высо-	
Система BAS (система экстренного тор-				кого давления.....	320
можения).....	194			Выпускные трубы глушителя.....	322
Система EBD (электронная система рас-				Датчики.....	322
пределения тормозных сил).....	197			Декоративная пленка.....	321
Система предотвращения множествен-				Дисплей.....	324
ных столкновений.....	54			Камера 360°.....	322
Указания по вождению.....	163			Камера заднего вида.....	322
Указания по обкатке.....	163			Ковровое покрытие.....	324
Функция HOLD.....	197			Колеса / колесные диски.....	322
Транспортировка				Лакокрасочное покрытие.....	321
Автомобиль.....	342			Наружное освещение.....	322
		Удельный коэффициент поглощения			
		излучения.....	25		
		Указания по вождению			
		Общие указания по управлению			
		автомобилем.....	163		
		Поездка за границу (перенастройка			
		системы освещения, ближний свет фар).....	131		
		Указания по обкатке.....	163		
		Указания по обкатке.....	163		
		Указатель поворота			
		Замена лампы (сзади).....	142		
		Усилитель тормозного привода			
		см. Система BAS (система экстренного			
		торможения)			
		Установить скорость			
		см. Система TEMPOMAT			

Натуральное дерево / декоративные элементы.....	324	Функциональное сиденье см. Панель управления на двери	Наружные зеркала заднего вида – Сохранение установок.....	112
Обивка сиденья.....	324	Функция ECO Start-Stop Автоматический пуск двигателя.....	Проекционный дисплей – Вызов сохра- ненного положения.....	112
Облицовка потолка.....	324	Автоматическое выключение двигателя.....	Проекционный дисплей – Сохранение установок.....	112
Пластиковая облицовка.....	324	Выключение / включение.....	Сиденье – Вызов сохраненного положения.....	112
Проекционный дисплей.....	324	Функция HANDS-FREE ACCESS	Сиденье – Сохранение установок.....	112
Ремень безопасности.....	324	87	Управление.....	112
Рулевое колесо.....	324	Функция HOLD Включение / выключение.....	Функция.....	111
Ручная мойка.....	320	197	Функция помощи при парковке см. Рулевой ассистент PARKTRONIC	
Стекла.....	322	Функция / указания.....	Функция сброса (мультимедийная система MBUX)	277
Фаркоп.....	322	Функция Start-Stop см. Функция ECO Start-Stop	Функция сброса (мультимедийная система MBUX) см. Функция сброса (мультимедийная система MBUX)	
Щетки стеклоочистителя.....	322	239	Функция синхронизации Включение / выключение (мультиме- дийная система MBUX).....	152
		Функция боковой защиты кузова	Включение / выключение (панель управления).....	151
		Функция кондиционирования воздуха Включение / выключение (мультиме- дийная система MBUX).....	151	
		151	Функция облегчения высадки Регулировка.....	111
		Функция облегчения посадки Регулировка.....	111	
		111	Функция памяти Наружные зеркала заднего вида – Вызов сохраненного положения.....	112
		Функция облегчения посадки Регулировка.....		
		111	Функция увеличения объема багажника см. Грузовое отделение	
		Функция памяти Наружные зеркала заднего вида – Вызов сохраненного положения.....		
		112		

Ф

Фаркоп

Выдвигание / задвигание ножки сцеп- ного шара.....	249
Кронштейн для велосипедов.....	252
Опорная нагрузка.....	385
Присоединение / отсоединение прицепа... Розетка.....	251
Указания.....	248
Уход.....	322

Фиалил

см. Специализированная мастерская с квалифицированным персоналом	
Фирменные детали	23

Х**Ходовая часть**

Адаптивное изменение жесткости амортизаторов.....	230
Характеристика жесткости амортизаторов.....	230

Ходовые качества (необычные)	349
---	-----

Холостой ход

Включение.....	174
----------------	-----

Ц

Цепи противоскольжения	349
-------------------------------------	-----

Ч**Частоты**

Мобильный телефон.....	369
Радиостанция.....	369

Чистка

см. Уход

Ш**Шильдик**

Автомобиль.....	370
-----------------	-----

Шины

Выбор.....	355
------------	-----

Давление воздуха в шинах (указания).....	350
Замена.....	355, 359
Замена колпака ступицы колеса.....	360
Комплект для временного ремонта шин TIREFIT.....	330
Монтаж.....	363
Необычные ходовые качества.....	349
Перезапуск сигнализации падения давления воздуха в шинах.....	354
Перезапуск системы контроля давления воздуха в шинах.....	353
Перестановка.....	358
Повреждение шины.....	328
Проверка.....	349
Проверка давления воздуха в шинах (система контроля давления воздуха в шинах).....	352
Проверка температуры шин (система контроля давления воздуха в шинах).....	352
Сигнализация падения давления воздуха в шинах (функция).....	353
Система контроля давления воздуха в шинах (функция).....	352
Снятие.....	362
Таблица значений давления воздуха в шинах.....	351
Указания по монтажу.....	355
Хранение.....	358
Цепи противоскольжения.....	349

Шины MOExtended.....	328
Шумообразование.....	349

Шины MOExtended	328
------------------------------	-----

Широкоформатный дисплей приборов передней панели

Комбинация приборов.....	12
--------------------------	----

Шторка багажного отделения

Демонтаж / монтаж.....	120
------------------------	-----

Щ**Щетки стеклоочистителей**

Замена.....	143
-------------	-----

Щетки стеклоочистителя

Уход.....	322
-----------	-----

Э**Эксплуатационная надежность**

Информация.....	24
Сертификат соответствия (автомобильный домкрат).....	29
Сертификат соответствия (использующие радиосвязь компоненты систем автомобиля).....	25
Сертификат соответствия (комплект для временного ремонта шин TIREFIT).....	30

Сертификат соответствия (электромагнитная совместимость).....	25	Электрический стояночный тормоз		Элемент питания (ключ)	
Эксплуатационные материалы		Автоматическое задействие.....	188	Замена.....	77
AdBlue®.....	376	Автоматическое отпусkanie.....	189		
Моторное масло.....	378	Осуществление экстренного торможения...	190	Я	
Охлаждающая жидкость (двигатель).....	379	Ручное задействие / отпусkanie.....	190		
Присадки (топливо).....	374	Электромагнитная совместимость		Язык	
Стеклоомывающая жидкость.....	380	Сертификат соответствия.....	25	Настройка.....	276
Топливо (бензин).....	373	Электронная система стабилизации движения		Указания.....	276
Топливо (дизельное топливо).....	375	см. Система ESP® (электронная система стабилизации движения)		Якорный ремень Top Tether	66
Тормозная жидкость.....	379	Электронная система стабилизации прицепа			
Указания.....	372	Функция / указания.....	196		
Эксплуатация в зимний период		Электронное оборудование автомобиля			
Цепи противоскольжения.....	349	Радиостанции.....	368		
Экстренная ситуация		Указания.....	368		
Аптечка.....	327	Электронное оборудование двигателя.....	368		
Обзор элементов помощи при аварии.....	18	Электронное оборудование двигателя			
Огнетушитель.....	327	Указания.....	368		
Сигнальный жилет.....	326	Электронное руководство по эксплуатации...	20		
Установка знака аварийной остановки.....	327	Электропитание			
Экстренное торможение	190	Включение (кнопка пуска / выключения двигателя).....	159		
Экстренное торможение		Элемент освещения (дисплей приборов)			
см. Система BAS (система экстренного торможения)		см. Сигнальная / контрольная лампа			
Электрические предохранители					
см. Предохранители					

Выходные данные

Интернет

Дополнительная информация об автомобилях Mercedes-Benz и о компании Mercedes-Benz AG представлена в Интернете на сайте:

<https://www.mercedes-benz.com>

<https://www.daimler.com>

Редакция

Все вопросы и предложения, касающиеся настоящего руководства по эксплуатации, просим направлять в техническую редакцию по адресу:

Mercedes-Benz AG, HPC: CAC, Customer Service,
70546 Stuttgart, Германия

©Mercedes-Benz AG: перепечатка, перевод и тиражирование, в том числе выборочные, без письменного согласия Mercedes-Benz AG не разрешаются.

Автопроизводитель

Mercedes-Benz AG

Mercedesstraße 120

70372 Stuttgart

Германия



В электронном виде в автомобиле

Ознакомьтесь с содержанием руководства по эксплуатации непосредственно в мультимедийной системе Вашего автомобиля (пункт меню «Информация об автомобиле»). Начните с краткого руководства или углубите Ваши познания с помощью полезных советов.



Папка с автомобильной документацией в автомобиле

Здесь приведена вся информация об управлении, сервисных услугах и гарантии на Ваш автомобиль в печатной форме.



В электронном виде в Интернете

Вы можете получить доступ к руководству по эксплуатации на Вашей домашней странице Mercedes-Benz.



В электронном виде в виде приложения

Приложение Mercedes-Benz Guides доступно бесплатно в общеизвестных магазинах приложений.



2475843009Z122

Заказ № P247 0664 22 Изделие № 247 584 30 09 Z122
Выпуск ÄJ2020-1a



Apple® iOS



Android™