

Отказ от ответственности

Настоящая онлайн-версия руководства по эксплуатации описывает все модели, элементы базовой и дополнительной комплектации Вашего автомобиля. Возможны отклонения в языковых вариантах, связанные со спецификой отдельных стран. Учитывайте, что Ваш автомобиль может быть оснащен не всеми описанными функциями. Это касается также систем и функций, важных для обеспечения безопасности.

Для получения печатного руководства по эксплуатации для автомобилей других моделей и модельных годов мы просим Вас обращаться к Вашему официальному дилеру Mercedes-Benz. Это онлайн-руководство по эксплуатации всегда содержит самую актуальную информацию. Возможные отклонения, касающиеся Вашего конкретного автомобиля, могут быть не учтены, поскольку компания Mercedes-Benz постоянно совершенствует свои автомобили в соответствии с новейшим уровнем техники, а также производит изменения формы и комплектации.

Прочитайте также печатное руководство по эксплуатации, дополнительные документы, а также электронное руководство по эксплуатации.

Авторские права

Все права защищены. Все тексты, иллюстрации и графические изображения защищены авторским правом и другими законами по защите интеллектуальной собственности. Запрещается их копирование, изменение и использование на других веб-сайтах в коммерческих целях или для передачи третьим лицам.





Е-Класс универсал

Руководство по эксплуатации

Mercedes-Benz



**Предупреждение о подушке безопасности
переднего пассажира**

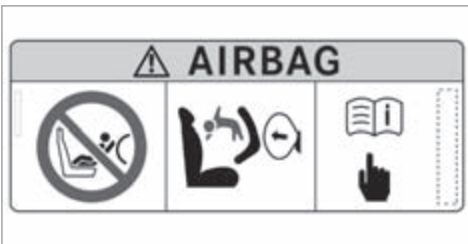

⚠ ОСТОРОЖНО Опасность травмирования или опасность для жизни при активированной подушке безопасности переднего пассажира

Если подушка безопасности переднего пассажира активирована, то ребенок на сиденье переднего пассажира в случае аварии может получить удар этой подушкой.

НИ В КОЕМ СЛУЧАЕ не используйте обращенное назад устройство удержания детей на сиденье с **АКТИВИРОВАННОЙ ФРОНТАЛЬНОЙ ПОДУШКОЙ БЕЗОПАСНОСТИ**. Это может привести к НАНЕ-

СЕНИЮ РЕБЕНКУ СЕРЬЕЗНЫХ ТЕЛЕСНЫХ ПОВРЕЖДЕНИЙ или ЕГО ГИБЕЛИ.

Учитывайте информацию, приведенную в главе «Дети в автомобиле».

Добро пожаловать в мир Mercedes-Benz!

Внимательно прочтите настоящее руководство по эксплуатации, а перед первой поездкой ознакомьтесь со своим автомобилем Mercedes-Benz. Для обеспечения своей безопасности и увеличения срока службы автомобиля соблюдайте указания и предупреждения, приведенные в настоящем руководстве по эксплуатации. Несоблюдение указаний и предупреждений может привести к повреждению автомобиля и травмированию людей.

Комплектация или товарное наименование Вашего автомобиля могут варьироваться и зависеть от следующих факторов:

- Модель
- Заказ
- Исполнение для страны назначения
- Наличие

Поэтому в некоторых случаях описание и изображения могут отличаться от Вашего автомобиля.

На иллюстрациях настоящего руководства по эксплуатации изображен автомобиль с левым расположением рулевого управления. В автомобилях с правым расположением рулевого управления расположение деталей автомобиля и элементов управления соответственно отличается.

Mercedes-Benz постоянно совершенствует свои автомобили.

В связи с этим Mercedes-Benz оставляет за собой право на внесение изменений в:

- форму
- комплектацию
- технические решения

Следующие документы являются неотъемлемой частью автомобиля:

- электронное руководство по эксплуатации,
- печатное руководство по эксплуатации,
- сервисная книжка,
- руководства по эксплуатации дополнительного оборудования (в зависимости от комплектации),
- дополнительные документы.

Постоянно храните эти документы в автомобиле. Убедитесь, что при продаже или предоставлении автомобиля в аренду все документы находятся в автомобиле или передаются новому владельцу или водителю.

2135845921Z122



Символы	5	Заявления о соответствии и национальные предписания	28	Двери	85
Общий обзор	6	Диагностический интерфейс	36	Грузовое отделение	89
Передняя панель	6	Специализированная мастерская с квалифицированным персоналом	37	Боковые стекла	95
Передняя панель (подключаемый гибрид)	10	Регистрация автомобиля	38	Сдвижной верхний люк	99
Сигнальные и контрольные лампы	12	Использование автомобиля по назначению	38	Солнцезащитные шторки	103
Потолочная блок-панель управления	14	Информация по регламенту REACH	38	Защита от кражи	104
Панель управления на двери и установки положения сидений	16	Указания для лиц с электронными медицинскими вспомогательными устройствами	38	Сиденья и размещение вещей	107
Авария и поломка в пути	18	Ответственность за дефекты	39	Указания по правильному положению сиденья водителя	107
Электронное "Руководство по эксплуатации"	20	QR-код для определения карты экстренной помощи	39	Сиденья	108
Вызов электронного руководства по эксплуатации	20	Хранение данных	40	Рулевое колесо	121
Вызов электронного руководства по эксплуатации	21	Авторские права	43	Система облегчения посадки и выхода из автомобиля	122
Общие указания	23	Безопасность водителя и пассажиров	44	Функция памяти	124
Охрана окружающей среды	23	Система удержания пассажиров	44	Возможности размещения багажа	125
Возврат старых автомобилей	23	Ремни безопасности	46	Розетки	140
Оригинальные детали Mercedes-Benz	24	Подушки безопасности	51	Беспроводная зарядка мобильного телефона и соединение с наружной антенной	140
Руководство по эксплуатации	25	Система PRE-SAFE®	58	Установка или снятие напольного коврика	142
Эксплуатационная безопасность	25	Безопасная перевозка детей в автомобиле	60	Свет и видимость	144
		Указания по домашним животным в автомобиле	80	Наружное освещение	144
		Открывание и закрывание	81	Внутреннее освещение	152
		Ключ	81	Стеклоочиститель и стеклоомыватель	154
				Зеркала	158

Участок лобового стекла, пропускающий радиоволны	161
Функция отражающего инфракрасный свет лобового стекла	161

Система кондиционирования воздуха	162
Обзор систем кондиционирования воздуха	162
Управление системами кондиционирования воздуха	163

Движение и паркование	177
Управление автомобилем	177
Переключатель DYNAMIC SELECT	199
Автоматическая коробка передач	203
Функционирование системы 4MATIC	207
Заправка топливом	207
Зарядка высоковольтной аккумуляторной батареи (подключаемый гибрид)	214
Паркование	226
Системы управления автомобилем и системы обеспечения безопасности движения	234
Тягово-сцепное устройство	296
Функционирование кронштейна для велосипедов	302
Указания по буксировке автомобилей	304

Дисплей приборов и бортовой компьютер	306
Указания по дисплею приборов и бортовому компьютеру	306
Обзор дисплея приборов	307
Обзор кнопок на рулевом колесе	308
Пользование бортовым компьютером	308
Функционирование измерителя мощности (подключаемый гибрид)	310
Функционирование индикации доступной мощности электродвигателя (подключаемый гибрид)	311
Индикация измерителя мощности (подключаемый гибрид)	311
Обзор индикаций на дисплее приборов	311
Проекционный дисплей	312

Система LINGUATRONIC	315
Указания по эксплуатационной безопасности	315
Управление	315
Эффективное использование системы "Лингватроник"	317
Важные голосовые команды	318

Мультимедийная система MBUX	334
Обзор и управление	334
Установки системы	344
Настройки подключаемого гибрида	349
Навигационная система	350
Телефон	357
Приложения Mercedes me	361
Система вызова помощи "Мерседес-Бенц"	370
Радиоприемник, мультимедиа и телевизор	374
Настройки звучания	380

Техобслуживание и уход	382
Индикация периодичности ТО системы ASSYST PLUS	382
Моторный отсек	383
Очистка и уход	390

Помощь при неисправности	398
Авария	398
Повреждение шины	400
Аккумуляторная батарея (автомобиль)	406
Пуск двигателя буксировкой и буксировка автомобиля	411
Электрические предохранители	417

Колеса и шины	421	Предупредительные сигнальные и контрольные лампы	529
Указания, касающиеся шумообразования или непривычных ходовых качеств	421		
Указания для регулярной проверки колес и шин	421		
Указания по цепям противоскольжения	421		
Давление воздуха в шинах	422		
Замена колеса	426		
Аварийное запасное колесо	436		
		Предметный указатель	546
Технические характеристики	438		
Информация о технических характеристиках ...	438		
Электронное оборудование автомобиля	438		
Обозначения и указания в соответствии с регламентом радиосвязи	440		
Обзор заводской таблички автомобиля, номера VIN и номера двигателя	441		
Эксплуатационные материалы	442		
Паспортные данные автомобиля	453		
Тягово-сцепное устройство	456		
Сообщения на дисплее и предупредительные сигнальные / контрольные лампы	460		
Сообщения на дисплее	460		

В данном руководстве по эксплуатации можно найти следующие символы:

 **ОПАСНО** Опасность несоблюдения предупредительных указаний

Предупредительные указания обращают Ваше внимание на опасности, которые могут поставить под угрозу Ваше здоровье или Вашу жизнь, а также здоровье или жизнь других людей.

 Обращайте Ваше внимание на предупредительные указания.

 **Указание по охране окружающей среды** Ущерб окружающей среде из-за несоблюдения указаний по охране окружающей среды

Указания по охране окружающей среды содержат информацию об эксплуатации и утилизации в соответствии с требованиями по охране окружающей среды.

 Соблюдайте указания по охране окружающей среды.

 **УКАЗАНИЕ** Материальный ущерб из-за несоблюдения указаний о возможном материальном ущербе

Указания о возможном материальном ущербе информируют о рисках, которые могут привести к повреждению автомобиля.

 Соблюдайте указания о возможном материальном ущербе.

 Полезные указания или прочие сведения, которые могут Вам пригодиться.

 Инструкция

(→ стр.) Дополнительная информация по теме

Индикация Поле индикации на дисплее приборов / мультимедийном дисплее

 Самый верхний уровень меню, который необходимо выбрать в мультимедийной системе

 Соответствующие подменю, которые необходимо выбрать в мультимедийной системе

* Обозначает причину

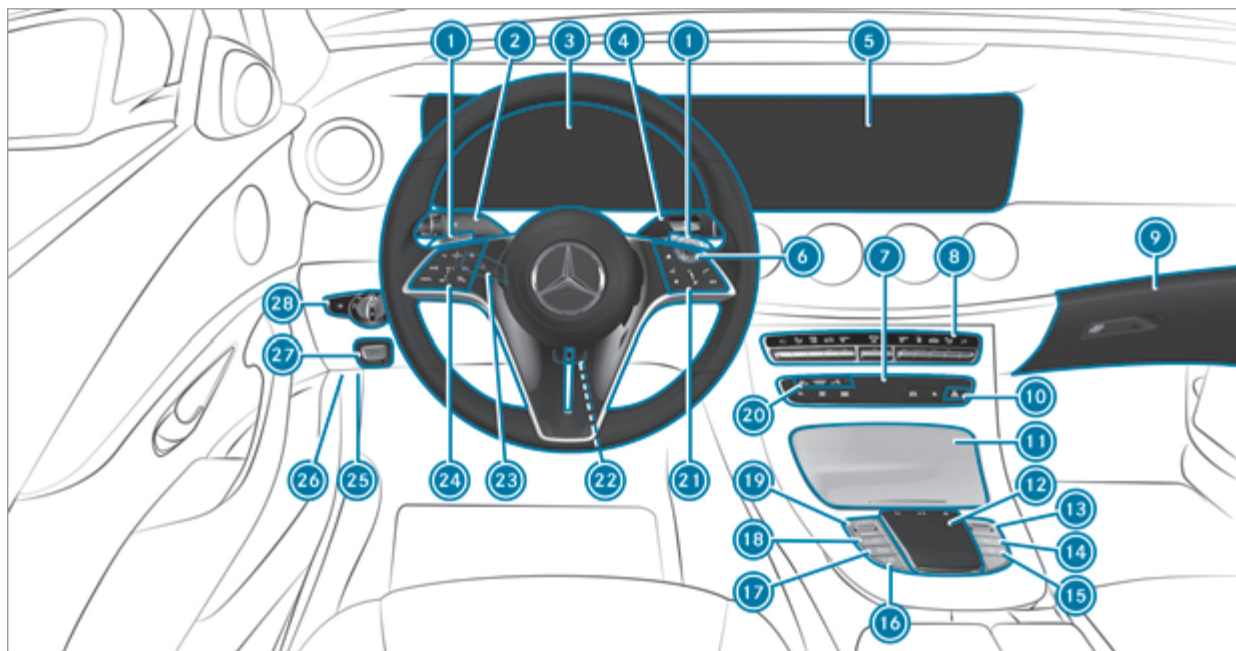





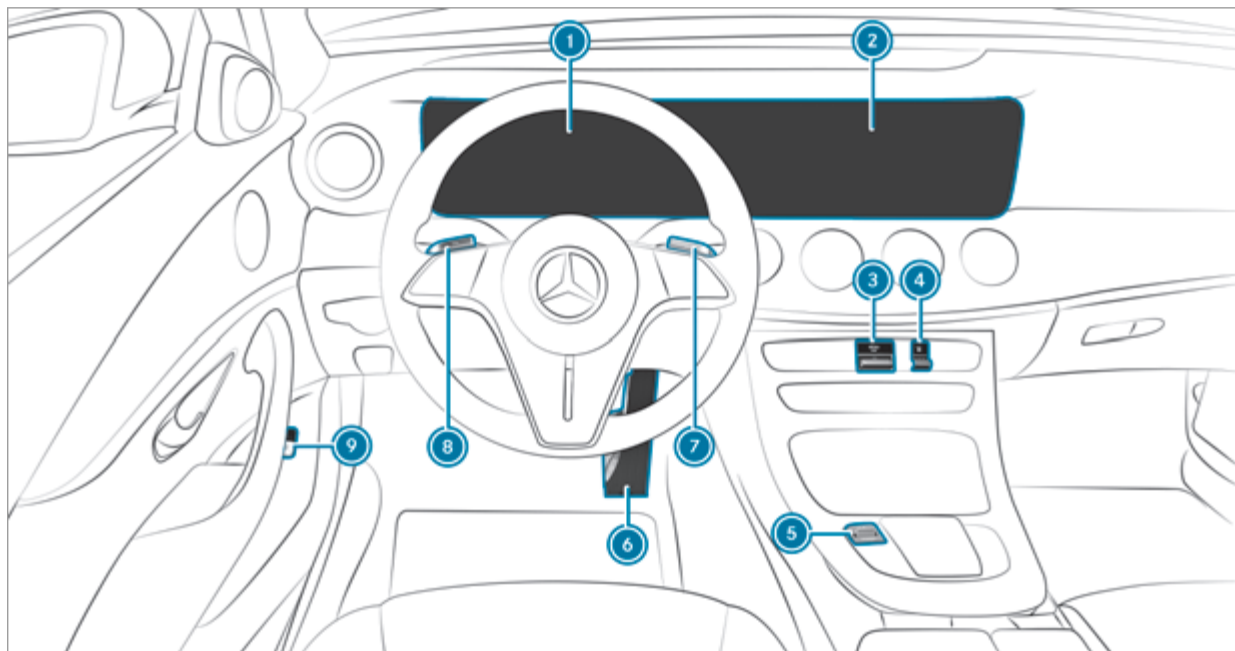

1		Подрулевые селекторы АКП	→	205
2		Комбинированный переключатель	→	146
3		Дисплей приборов	→	307
4		Селектор АКП DIRECT SELECT	→	203
5		Мультимедийный дисплей	→	334
6		Кнопка пуска / выключения двигателя	→	181
7		Вызов приложений мультимедийной системы MBUX	→	337
8		Системы отопления, вентиляции и кондиционирования	→	162
9		Перчаточный ящик	→	128
10		Система аварийной световой сигнализации	→	146
11		Вещевое отделение	→	128
12		Сенсорная панель	→	337
13		Регулятор громкости и включение / выключение звука	→	334
14		Включение / выключение мультимедийной системы MBUX	→	334
15		Опускание подголовника	→	112
16		Функция ECO Start-Stop	→	192
17		Активная система помощи при парковке	→	289
18		Регулировка уровня кузова автомобиля	→	274
19		Переключатель DYNAMIC SELECT	→	201
20		Контрольные лампы PASSENGER AIR BAG	→	55
21		Группа управления мультимедийной системы MBUX	→	308
22		Механическая регулировка положения рулевого колеса	→	121
23		Регулировка положения рулевого колеса с помощью электропривода	→	121
		Включение / выключение подогрева рулевого колеса	→	122
24		Группа управления:		
		Бортовой компьютер	→	308
		Система круиз-контроля TEMPOMAT или регулируемый ограничитель скорости	→	244
		Активная система поддержания дистанции DISTRONIC	→	250
25		Диагностический интерфейс	→	36

8 Общий обзор – Передняя панель

26	Открытие капота	→	383
27	 Электрический стояночный тормоз	→	231
28	Переключатель света	→	144



Автомобиль с левым расположением рулевого управления



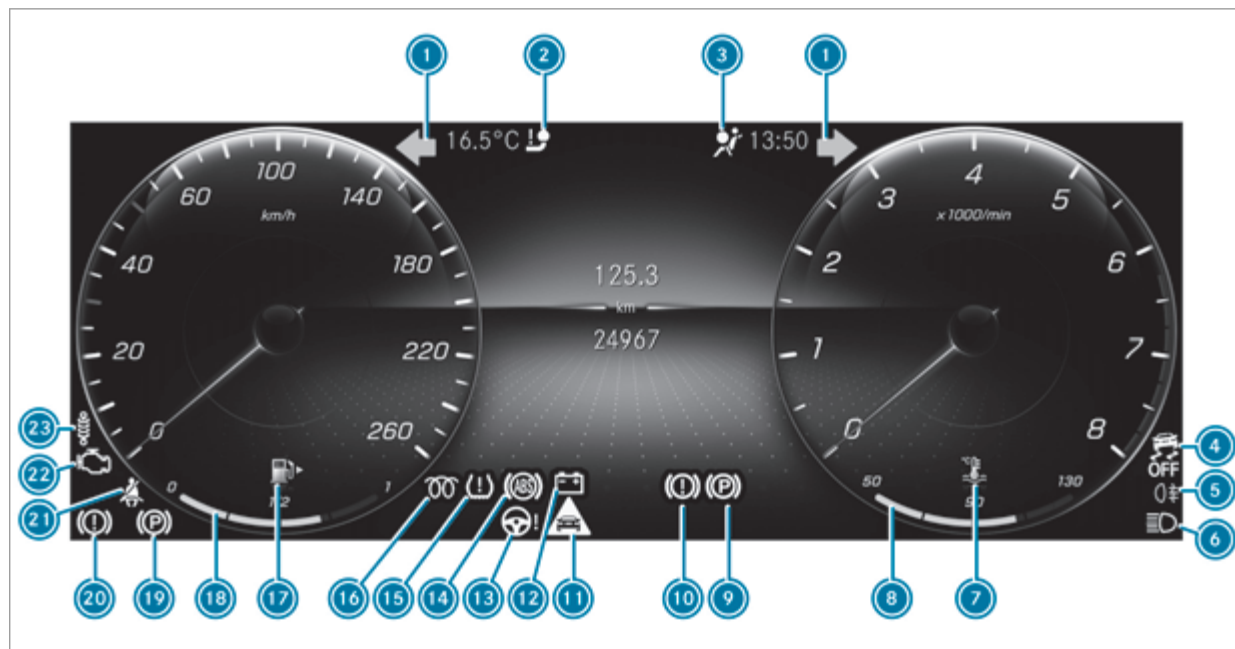



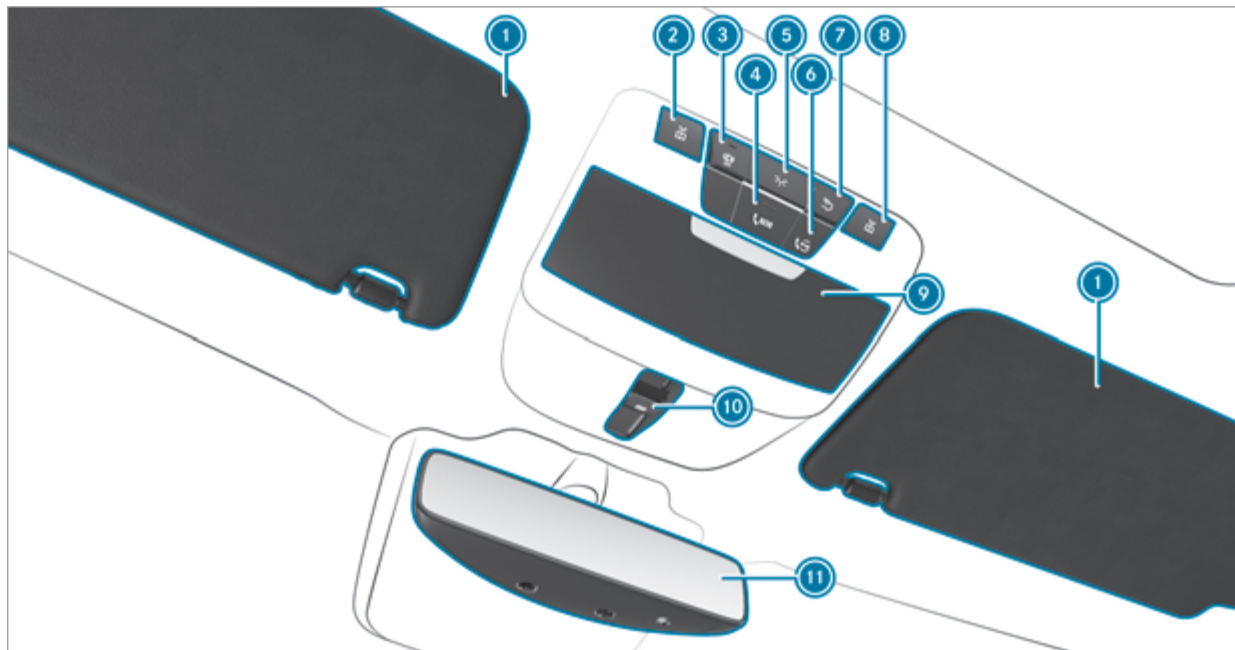

① Дисплей приборов:			
	Готовность к работе	→	306
	Индикация доступной мощности	→	311
	Измеритель мощности	→	310
	Маршрутный компьютер	→	306
	Вспомогательная система ECO	→	193
② Мультимедийный дисплей:			
	Настройки для подключаемого гибрида	→	349
	Индикация потока электроэнергии	→	349
③	 Настройка функции предварительного кондиционирования воздуха ко времени отъезда	→	169
④	 Включение / выключение немедленного предварительного кондиционирования воздуха	→	170
⑤	Переключатель DYNAMIC SELECT	→	199
⑥	 Активная педаль газа	→	198
⑦	 Уменьшение рекуперации	→	195
⑧	 Увеличение рекуперации	→	195
⑨	 Вентиляция топливного бака	→	207











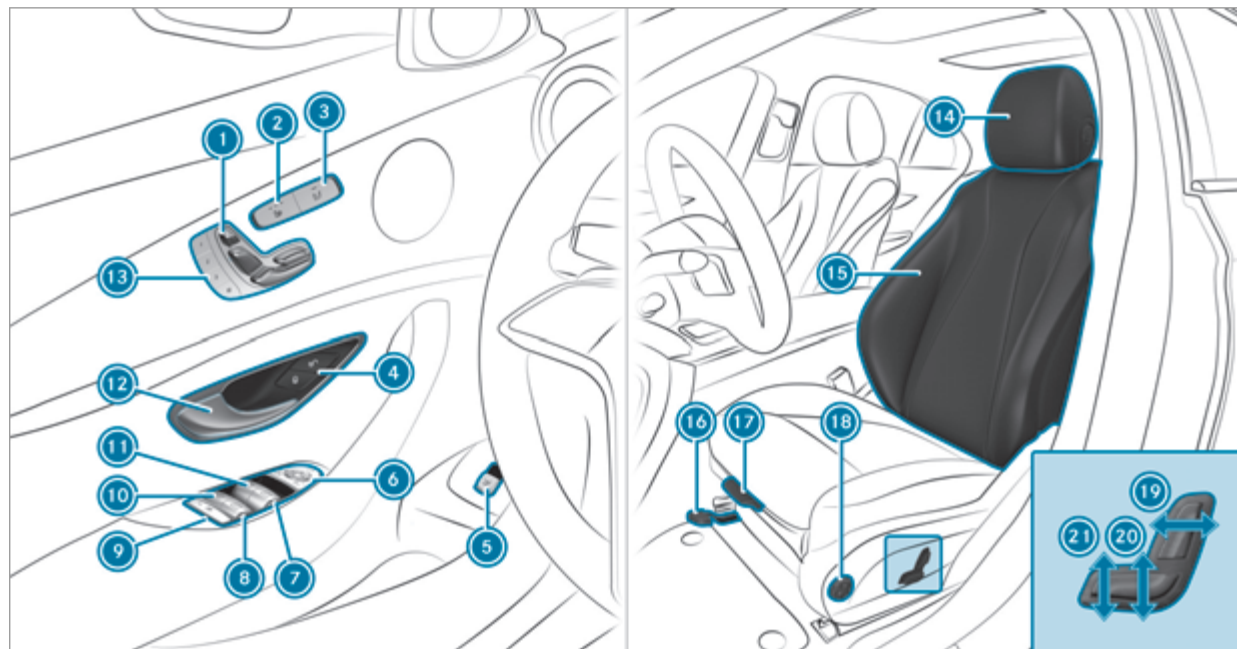





Дисплей приборов

1		Мигающий свет	→	146	12		Электрическая неисправность	→	534
2		Фаркоп	→	533	13		Электроусилитель рулевого управления	→	533
3		Система удержания пассажиров	→	530	14		Система ABS	→	542
4		Система ESP® выкл.	→	542	15		Система контроля давления в шинах	→	544
		Система ESP®	→	542	16		Дизельный двигатель: предпусковой подогрев		
5		Задний противотуманный свет	→	145	17		Резервный запас топлива с индикацией расположения крышки горловины топливного бака	→	534
6		Дальний свет фар	→	146	18		Уровень топлива	→	307
		Ближний свет фар	→	144	19		Электрический стояночный тормоз (красная лампа)	→	538
		Габаритный свет	→	144	20		Тормозная система (красная лампа)	→	538
7		Температура охлаждающей жидкости	→	534	21		Ремень безопасности	→	530
8		Индикация температуры охлаждающей жидкости	→	307	22		Диагностика двигателя	→	534
9		Электрический стояночный тормоз (желтая лампа)	→	538	23		Ходовая часть	→	540
10		Тормозная система (желтая лампа)	→	538					
11		Предупреждение об опасной дистанции	→	540					





1	Солнцезащитные козырьки		
2	 Включение / выключение левой лампы для чтения	→	152
3	 Включение / выключение функции автоматического управления освещением салона	→	152
4	 Кнопка SOS	→	361
5	 Включение / выключение освещения передней части салона	→	152
6	 Кнопка me	→	361
7	 Включение / выключение освещения задней части салона	→	152
8	 Включение / выключение правой лампы для чтения	→	152
9	Отсек для очков		
10	 Открывание / закрывание панорамной крыши со сдвижным люком	→	99
	 Открывание / закрывание солнцезащитной шторки	→	99
11	Внутрисалонное зеркало заднего вида	→	159

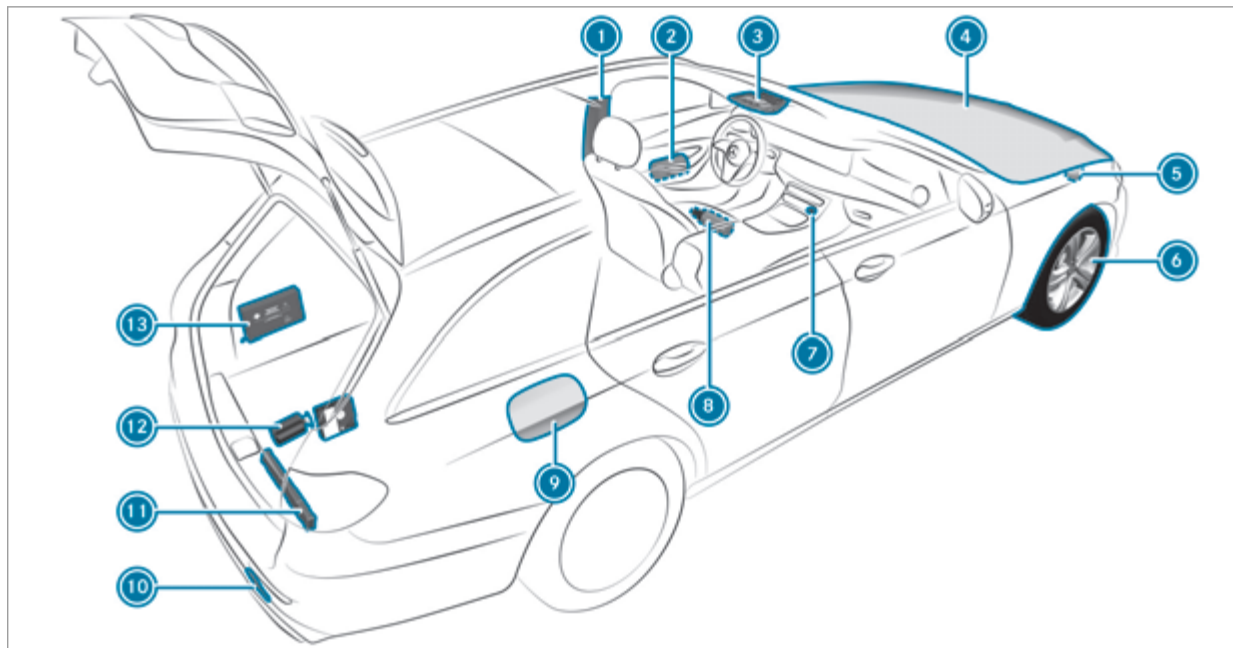

1	 Электрическая установка положения сиденья	→	111	11	 Открывание / закрывание левого бокового стекла	→	95
2	 Включение / выключение системы подогрева сидений	→	115	12	Открывание двери	→	85
3	 Включение / выключение вентиляции сидений	→	117	13	 Пользование функцией памяти	→	124
4	  Блокировка / разблокировка автомобиля	→	86	14	Регулировка положения подголовников	→	111
5	 Открывание/закрывание двери багажника	→	89	15	Конфигурирование настроек положения сидений	→	113
6	 Пользование наружными зеркалами заднего вида	→	158	16	Продольное направление регулировки положения сиденья	→	110
7	 Открывание / закрывание правого бокового стекла	→	95	17	Регулировка длины подушки сиденья	→	110
8	 Открывание / закрывание правого заднего стекла	→	95	18	Установка 4-позиционного поясничного подпора	→	111
9	 Защита от детей для боковых стекол в задней части салона	→	79	19	Регулировка наклона спинки сиденья	→	110
10	 Открывание / закрывание левого заднего стекла	→	95	20	Регулировка высоты подушки сиденья	→	110
				21	Регулировка наклона подушки сиденья	→	110



①	Средняя стойка кузова с: QR-кодом для обнаружения карты экстренной помощи	→	39	⑧	Огнетушитель	→	399
②	Светоотражающие жилеты	→	398	⑨	Откидная крышка заправочного люка с: информационной табличкой с указаниями по виду топлива	→	207
③	 Кнопка me	→	361		информационной табличкой с указаниями по давлению воздуха в шинах	→	423
	 Кнопка SOS	→	361		QR-кодом для обнаружения карты экстренной помощи	→	39
④	Проверка уровня эксплуатационных материалов и их долив	→	442	⑩	Пуск двигателя буксировкой и буксировка автомобиля	→	413
	Облегчение пуска двигателя	→	410	⑪	Знак аварийной остановки	→	398
⑤	Пуск двигателя буксировкой и буксировка автомобиля	→	413	⑫	Комплект TIREFIT	→	402
⑥	Повреждение шины	→	400	⑬	Аптечка	→	399
⑦	 Система аварийной световой сигнализации	→	146				

Вызов электронного руководства по эксплуатации

Мультимедийная система:

- ➔  ➔ **Установки**
- ➔ **"Руководство по эксплуат."**



В электронном руководстве по эксплуатации описаны функции автомобиля и мультимедийной системы и управление ими.

- ▶ В электронном руководстве по эксплуатации выберите один из следующих пунктов меню:
 - **Поиск:** здесь можно осуществлять поиск по ключевым словам, чтобы быстро найти ответы на вопросы по эксплуатации автомобиля.

- **Быстрый старт:** здесь можно ознакомиться с первыми шагами по регулировке сиденья водителя.
- **Полезные советы:** здесь приведена информация, которая подготовит Вас к определенным будничным ситуациям, связанным с Вашим автомобилем.
- **Анимационные ролики:** здесь можно посмотреть анимационные ролики о функциях автомобиля.
- **Сообщения:** здесь приведена дополнительная информация о сообщениях на дисплее приборов.
- **Закладки:** здесь можно получить доступ к персональным сохраненным закладкам.
- **Язык:** здесь можно установить язык электронного руководства по эксплуатации.

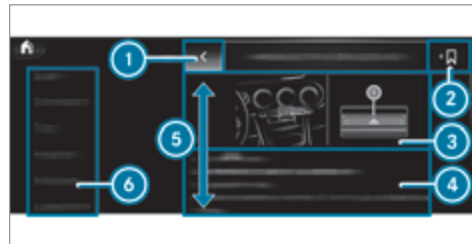

- ① Возврат
- ② Добавление закладки
- ③ Иллюстрация
- ④ Область содержимого
- ⑤ Направления движения области содержимого
- ⑥ Меню

Некоторые разделы электронного руководства по эксплуатации, например «Предупреждения», можно открывать в новом окне и закрывать.

Дополнительные возможности вызова электронного руководства по эксплуатации:

Прямой переход: путем продолжительного нажатия на элемент панели вкладок мультимедийной системы откройте соответствующий раздел электронного руководства по эксплуатации:



Дисплей приборов: вызов краткой информации о сообщениях на дисплее комбинации приборов

LINGUATRONIC: вызов при помощи системы голосового управления

Из соображений безопасности во время движения электронное руководство по эксплуатации отключено.

Вызов электронного руководства по эксплуатации

Мультимедийная система:

→ → Информация
 → → "Руководство по эксплуат." → → ⓘ



В электронном руководстве по эксплуатации описаны функции автомобиля и мультимедийной системы и управление ими.

- ▶ В электронном руководстве по эксплуатации выберите один из следующих пунктов меню:
 - **Поиск:** здесь можно осуществлять поиск по ключевым словам, чтобы быстро найти ответы на вопросы по эксплуатации автомобиля.

- **Быстрый старт:** здесь можно ознакомиться с первыми шагами по регулировке сиденья водителя.
- **Полезные советы:** здесь приведена информация, которая подготовит Вас к определенным будничным ситуациям, связанным с Вашим автомобилем.
- **Анимационные ролики:** здесь можно посмотреть анимационные ролики о функциях автомобиля.
- **Сообщения:** здесь приведена дополнительная информация о сообщениях на дисплее приборов.
- **Закладки:** здесь можно получить доступ к персональным сохраненным закладкам.
- **Язык:** здесь можно установить язык электронного руководства по эксплуатации.

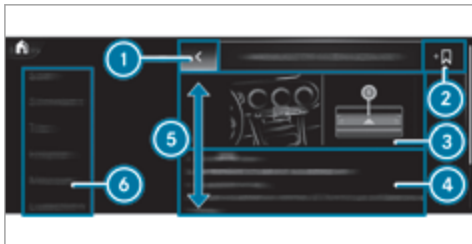

- ❶ Возврат
- ❷ Добавление закладки
- ❸ Иллюстрация
- ❹ Область содержимого
- ❺ Направления движения области содержимого
- ❻ Меню

Некоторые разделы электронного руководства по эксплуатации, например «Предупреждения», можно открывать в новом окне и закрывать.

Дополнительные возможности вызова электронного руководства по эксплуатации:

Прямой переход: путем продолжительного нажатия на элемент панели вкладок мультимедийной системы откройте соответствующий раздел электронного руководства по эксплуатации:



Дисплей приборов: вызов краткой информации о сообщениях на дисплее комбинации приборов

LINGUATRONIC: вызов при помощи системы голосового управления

Из соображений безопасности во время движения электронное руководство по эксплуатации отключено.

Охрана окружающей среды



УКАЗАНИЕ ПО ОХРАНЕ ОКРУЖАЮЩЕЙ СРЕДЫ

Нанесение ущерба окружающей среде, обусловленного условиями эксплуатации и индивидуальным стилем вождения

Объем выбросов вредных веществ автомобиля напрямую зависит от эксплуатации автомобиля.

Эксплуатируйте автомобиль, не нанося ущерба окружающей среде, чтобы тем самым внести вклад в охрану окружающей среды. Для этого соблюдайте следующие рекомендации по условиям эксплуатации и индивидуальному стилю вождения.

Условия эксплуатации:

- ▶ Следите за правильным давлением воздуха в шинах.
- ▶ Не возите с собой ненужные предметы (например, неиспользуемый багажник на крыше).
- ▶ Соблюдайте межсервисные интервалы. Регулярно проходящий техобслуживание автомобиль наносит меньший вред окружающей среде.

- ▶ Всегда проводите сервисные работы в специализированной мастерской с квалифицированным персоналом.

Индивидуальный стиль вождения:

- ▶ При запуске не нажимайте на газ.
- ▶ Не прогревайте двигатель автомобиля во время стоянки автомобиля.
- ▶ Двигайтесь предусмотрительно и соблюдайте безопасную дистанцию.
- ▶ Избегайте частых и интенсивных разгонов и торможений.
- ▶ Своевременно выполняйте переключение передач и используйте передачи только на $\frac{2}{3}$.
- ▶ Выключайте двигатель автомобиля во время ожидания, обусловленного дорожными условиями, например используйте функцию ECO Start-Stop.
- ▶ Двигайтесь с экономией топлива. Для энергоэффективного стиля вождения учитывайте индикацию ECO.

Подключаемый гибрид



Указание по охране окружающей среды Загрязнение окружающей среды из-за не соответствующей экологическим требованиям утилизации высоковольтной аккумуляторной батареи

Высоковольтная аккумуляторная батарея содержит вредные для окружающей среды вещества.

- ▶ Поручите утилизацию неисправной высоковольтной аккумуляторной батареи специализированной мастерской с квалифицированным персоналом.

Возврат старых автомобилей

Только для стран-членов ЕС:

"Мерседес-Бенц" примет Ваш автомобиль, подлежащий утилизации, для экологически безопасной утилизации в соответствии с требованиями Директивы Европейского Союза (ЕС) по утилизации старых автомобилей.

Для возврата подлежащего утилизации автомобиля в Вашем распоряжении имеется разветвленная сеть пунктов приема и предприятий по демонтажу. На этих предприятиях Вы можете бесплатно сдать свой

автомобиль. Тем самым Вы внесете ценный вклад в завершение замкнутого цикла вторичного использования отходов и в дело бережного отношения к природным ресурсам.

Дополнительную информацию о вторичном использовании старых автомобилей, утилизации и условиях возврата можно найти на веб-сайте "Мерседес-Бенц" своей страны.

Оригинальные детали Mercedes-Benz



УКАЗАНИЕ ПО ЗАЩИТЕ ОКРУЖАЮЩЕЙ СРЕДЫ Нанесение вреда окружающей среде вследствие неиспользования восстановленных агрегатов

Компания Mercedes-Benz AG предлагает восстановленные агрегаты и запасные части, идентичные по качеству новым деталям. При этом действует такая же гарантия на дефекты, как и для новых деталей.

- ▶ Используйте восстановленные агрегаты и запасные части от компании Mercedes-Benz AG.



УКАЗАНИЕ Ограничение работоспособности систем удержания пассажиров вследствие установки аксессуаров, проведения ремонтных или сварочных работ

В следующих зонах автомобиля могут быть установлены подушки безопасности, натяжители ремней безопасности, а также блоки управления и датчики для систем удержания пассажиров:

- Двери
 - Стойки крепления двери
 - Пороги дверных проемов
 - Сиденья
 - Передняя панель
 - Комбинация приборов
 - Центральная консоль
 - Боковая рама крыши
- ▶ Не устанавливайте в этих зонах никакие аксессуары, например аудиосистему.
 - ▶ Не выполняйте в этих зонах никаких ремонтных или сварочных работ.
 - ▶ Для дооборудования автомобиля аксессуарами обращайтесь в специализированную

мастерскую с квалифицированным персоналом.

При использовании не допущенных компанией Mercedes-Benz деталей, шин и колес, а также важных для обеспечения безопасности аксессуаров эксплуатационная надежность автомобиля может находиться под угрозой. Возможно нарушение работы систем, важных для обеспечения безопасности, например тормозной системы. Используйте только оригинальные детали Mercedes-Benz или детали такого же качества. Используйте только допущенные для Вашего типа автомобиля шины и колеса, а также аксессуары.

Mercedes-Benz проверяет оригинальные детали и допущенные для типа Вашего автомобиля комплектующие и аксессуары на надежность, безопасность и пригодность. Несмотря на постоянное наблюдение за рынком Mercedes-Benz не в состоянии произвести оценку деталей других производителей. Даже если в отдельном случае имеется приемочный документ допуска к эксплуатации органа технического контроля или ведомственное разрешение, Mercedes-Benz не берет на себя ответственность за использование этих деталей в автомобилях Mercedes-Benz.

Только при условии соответствия действующим законодательным предписаниям определенные

детали допускаются для использования при монтаже и переоборудовании. Все оригинальные детали Mercedes-Benz отвечают условиям допуска. Использование недопущенных деталей может привести к аннулированию разрешения на эксплуатацию.

Это происходит в следующих ситуациях:

- При изменении вида транспортного средства, указанного в разрешении на эксплуатацию.
- При вероятном возникновении угрозы для безопасности других участников дорожного движения.
- При ухудшении показателей выбросов отработавших газов и шумовых показателей автомобиля.

При заказе оригинальных деталей Mercedes-Benz всегда указывайте идентификационный номер автомобиля (VIN) (→ стр. 441).

Руководство по эксплуатации

В данном руководстве по эксплуатации и в электронном руководстве по эксплуатации в автомобиле описаны следующие модели, элементы базовой комплектации и опции Вашего автомобиля:

- Модели, элементы серийной комплектации и опции, доступные на момент подписания данного руководства по эксплуатации в печать.
- Модели, элементы серийной комплектации и опции, доступные только в определенных странах.
- Модели, элементы серийной комплектации и опции, которые поступят в продажу позднее.

Учитывайте, что Ваш автомобиль может быть оснащен не всеми элементами, описанными в настоящем руководстве. Это касается также систем, связанных с безопасностью. Поэтому комплектация Вашего автомобиля может отличаться в некоторых описаниях и иллюстрациях.

В договоре купли-продажи Вашего автомобиля перечислены все элементы комплектации, установленные в Вашем автомобиле на момент поставки.

В случае возникновения вопросов по комплектации и управлению Вы можете обратиться на авторизованную СТОА Mercedes-Benz.

Руководство по эксплуатации, руководства по эксплуатации дополнительного оборудования, дополнительные документы и сервисная книжка являются важными документами и должны храниться в автомобиле.

Эксплуатационная безопасность

⚠ ПРЕДУПРЕЖДЕНИЕ Опасность аварии из-за функциональных сбоев или отказа системы

Для предотвращения функциональных сбоев или отказов системы:

- ▶ Всегда выполняйте работы по сервисному и техническому обслуживанию, а также необходимый ремонт в специализированной мастерской с квалифицированным персоналом.

⚠ ПРЕДУПРЕЖДЕНИЕ Опасность аварии и получения травм из-за недопустимых изменений электронных компонентов

Вследствие изменений электронных компонентов, их программного обеспечения, а также разводки проводов их функционирование и/или

функционирование подключенных к ним компонентов или систем, связанных с безопасностью, может быть нарушено.

Это может отрицательно повлиять на эксплуатационную безопасность автомобиля.

- ▶ Не вносите изменения в разводку проводов, а также в электронные компоненты или их программное обеспечение.
- ▶ Всегда проводите работы с электрическими и электронными устройствами в специализированной мастерской с квалифицированным персоналом.

Внесение изменений в электронное оборудование автомобиля ведет к аннулированию разрешения на эксплуатацию.

Учитывайте информацию, приведенную в разделе «Электронное оборудование автомобиля» главы «Технические характеристики».

⚠ ОСТОРОЖНО Опасность пожара из-за наличия воспламеняющихся веществ на горячих деталях системы выпуска ОГ

Если воспламеняющиеся вещества, например, листва, трава или ветки соприкасаются с горя-

чими деталями системы выпуска ОГ, то эти вещества могут воспламениться.

- ▶ При поездках по неукрепленным дорогам или по бездорожью регулярно проверяйте днище автомобиля.
- ▶ В частности, удаляйте защемленные части растений или другие горючие материалы.
- ▶ В случае повреждений немедленно обратитесь в специализированную мастерскую с квалифицированным персоналом.

! **УКАЗАНИЕ** Повреждение автомобиля из-за слишком быстрого движения и ударов о днище или детали шасси

Автомобиль может получить повреждения, в частности в следующих случаях:

- Автомобиль застрял, например на высоком бордюрном камне или на дороге без твердого покрытия.
- Автомобиль на слишком высокой скорости проезжает препятствие (бордюрный камень, «лежащий полицейский» или выбоина).
- Удар тяжелого предмета по днищу или деталям шасси.

Кузов, днище, детали шасси, колеса или шины в таких или аналогичных ситуациях также могут получить невидимые повреждения. Компоненты с такими повреждениями могут непредвиденно выйти из строя или в случае аварии перестанут выдерживать возникшую нагрузку предусмотренным образом.

При повреждении защиты днища возможно скопление горючих материалов, таких как, например, листва, трава или ветки, между днищем и защитой днища. При контакте с горячими деталями системы выпуска ОГ данные материалы могут воспламениться.

- ▶ Немедленно произведите проверку и ремонт автомобиля в специализированной мастерской с квалифицированным персоналом.

или

- ▶ При нарушении безопасности движения сразу остановите автомобиль с учетом дорожной ситуации и обратитесь в специализированную мастерскую с квалифицированным персоналом.

Подключаемый гибрид

Автомобили с гибридным приводом оборудованы двигателем внутреннего сгорания и электродвигате-

лем. Энергоснабжение автомобиля в режиме работы от электродвигателя осуществляется от высоковольтной бортовой сети.

⚠ ОПАСНО Опасность для жизни и опасность возникновения пожара по причине измененных и / или поврежденных деталей высоковольтной бортовой сети

Высоковольтная бортовая сеть находится под высоким электрическим напряжением. Если Вы вносите изменения в элементы высоковольтной бортовой сети или прикасаетесь к поврежденным элементам, то Вы можете получить удар электрическим током. Кроме этого, измененные и / или поврежденные детали могут стать причиной пожара.

При аварии или при контакте днища с неровностями детали высоковольтной бортовой сети также могут получить скрытые повреждения.

- ▶ Никогда не вносите изменения в высоковольтную бортовую сеть.
- ▶ Не включайте и не эксплуатируйте автомобиль с измененными или поврежденными деталями высоковольтной бортовой сети.
- ▶ Не прикасайтесь к поврежденным компонентам высоковольтной бортовой сети.

- ▶ После аварии не касайтесь компонентов высоковольтной бортовой сети.
- ▶ После аварии поручите транспортировку автомобиля специализированной службе.
- ▶ Проверку и при необходимости замену компонентов высоковольтной бортовой сети поручите специализированной мастерской с квалифицированным персоналом.

Компоненты высоковольтной бортовой сети обозначены желтыми наклейками с предупредительными указаниями. Кабели высоковольтной бортовой сети окрашены в оранжевый цвет.

Автомобили с системой гибридного привода издают значительно меньше шума на холостом ходу и при движении, чем автомобили с двигателем внутреннего сгорания.

При движении в режиме электропривода другие участники дорожного движения могут не услышать Ваш автомобиль из-за значительного снижения уровня шума при движении.

Поэтому автомобиль оснащен генератором звука, выступающим в роли системы искусственного шума автомобиля (AVAS).

Автомобили с бортовой сетью на 48 В

⚠ ОПАСНО Опасность для жизни при касании поврежденных компонентов высоковольтной бортовой сети

Автомобили с бортовой сетью на 48 В имеют высоковольтные компоненты. Эти высоковольтные компоненты находятся под высоким напряжением.

Если Вы вносите изменения в элементы этих высоковольтных компонентов или прикасаетесь к поврежденным элементам, то Вы можете получить удар электрическим током.

Компоненты высоковольтной бортовой сети в случае аварии могут иметь также незамеченные повреждения.

- ▶ Не вносите изменения в элементы высоковольтных компонентов.
- ▶ Не прикасайтесь к поврежденным элементам высоковольтных компонентов.
- ▶ После аварии не прикасайтесь к поврежденным элементам высоковольтных компонентов.

В автомобилях с бортовой сетью на 48 В есть высоковольтные компоненты. Данные компоненты обозначены соответствующей наклейкой:



Все работы с высоковольтными компонентами разрешается производить только в специализированных мастерских с квалифицированным персоналом.

Заявления о соответствии и национальные предписания

Электромагнитная совместимость

Электромагнитная совместимость компонентов автомобиля была проверена и подтверждена в соответствии с регламентом ЭК ООН R10 в действующей на тот момент редакции.

Компоненты системы радиосвязи автомобиля

Только для стран ЕС и ЕАСТ, а также стран, признающих декларацию соответствия изготовителя ЕС:



Приведенное ниже указание действительно для всех компонентов системы радиосвязи автомобиля и интегрированных в автомобиль информационных систем и устройств связи:

Изготовители компонентов радиосвязи заверяют о соответствии всех установленных в автомобиле компонентов радиосвязи Директиве 2014/53/ЕС. Полный текст деклараций соответствия ЕС можно найти в Интернете по следующему адресу:

https://moba.i.daimler.com/markets/ece-row/baix/cars/certificates-of-conformity/en_GB/index.html



Дополнительную информацию можно получить на авторизованной СТОА Mercedes-Benz.

Только для Соединенного Королевства:



Приведенное ниже указание действительно для всех компонентов системы радиосвязи автомобиля и интегрированных в автомобиль информационных систем и устройств связи:

Настоящим изготовители компонентов радиосвязи заверяют о соответствии всех установленных в автомобиле компонентов радиосвязи директивам Регламента радиосвязи 2017 года. Полный текст декларации соответствия можно найти в Интернете по следующему адресу:

https://moba.i.daimler.com/markets/ece-row/baix/cars/certificates-of-conformity/en_GB/index.html

**Импортер**

Mercedes-Benz Cars UK Limited
 Delaware Drive, Tongwell
 Milton Keynes, MK15 8BA
 Англия

Импортер запчастей Mercedes-Benz

Mercedes-Benz Parts Logistics
 Delaware Drive, Tongwell

Milton Keynes, MK15 8BA
 Англия

Только для Бразилии:

Информация о радиосистемах в автомобиле:

Данные системы не защищены от воздействия вредных помех и не должны вызывать помех в допущенных к эксплуатации системах.

Только для Ямайки:

Все компоненты радиосвязи автомобиля получили сертификат соответствия от департамента по управлению спектром (SMA).

Только для Молдавии:**Импортер**

S.C. GRAND PREMIUM S.R.L. Moldova
 mun. Chisinau, str. Hîncești sos., 2/2

Только для Нигерии:

Connection and use of this communications
 equipment is permitted by the Nigerian
 Communications Commission

Подключение и использование устройств радиосвязи в этом автомобиле одобрены Комиссией по вопросам связи Нигерии.

Только для России:

Настоящим изготовители компонентов радиосвязи заверяют о соответствии всех установленных в автомобиле компонентов радиосвязи техническим нормам для радиостанций. Дополнительную информа-

цию можно получить на авторизованной СТОА Mercedes-Benz.

**Только для Турции:
Импортер**

Mercedes Benz Otomotiv Ticaret ve Hizmetler A.Ş.
Genel Merkez

Akçaburgaz Mah. Süleyman Şah Cad. No: 6/1
34522 Esenyurt/İstanbul

Только для Украины:

Настоящим изготовители компонентов радиосвязи заверяют о соответствии установленных в автомобиле компонентов радиосвязи техническим нормам для радиостанций. Более подробную информацию можно получить на авторизованной СТОА Mercedes-Benz.

Импортер

PJSC "AUTOCAPITAL"

Velyka Vasylykivska str. 15/2

01004 Kyiv

Украина

Вид используемой в автомобиле радиосвязи

Наряду со стандартными радиочастотами для мобильной связи, в автомобилях Mercedes-Benz используются следующие виды радиосвязи:

Вид используемой в автомобиле радиосвязи

Технология	Частотный диапазон	Мощность передачи / напряженность магнитного поля
Система центральной блокировки системы комфортного управления	20 кГц (9–90 кГц)	≤ 72 дБ (мкА/м) на 10 м
Система беспроводной передачи мощности	105 кГц (90–119 кГц)	≤ 42 дБ (мкА/м) на 10 м

Технология	Частотный диапазон	Мощность передачи / напряженность магнитного поля
Система центральной блокировки системы комфортного управления	120 кГц (119–135 кГц)	≤ 42 дБ (мкА/м) на 10 м
Система беспроводной передачи мощности	127 кГц (119–135 кГц)	≤ 66 дБ (мкА/м) на 10 м при снижении напряженности магнитного поля 3 дБ на октаву при частоте более 119 кГц
Система коммуникации ближнего поля	13,553–13,567 МГц	≤ 42 дБ (мкА/м) на 10 м
Система центральной блокировки системы комфортного управления, система дистанционного управления гаражными воротами, система контроля давления в шинах	433 МГц (433,05–434,79 МГц)	≤ 10 мВт, эффективная излучаемая мощность
Система дистанционного управления функцией дополнительного обогрева в режиме движения, система дистанционного управления гаражными воротами	868 МГц (868,0–868,6 МГц)	≤ 25 мВт, эффективная излучаемая мощность
Система дистанционного управления функцией дополнительного обогрева в режиме движения, система дистанционного управления гаражными воротами	869 МГц (868,7–869,2 МГц)	≤ 25 мВт, эффективная излучаемая мощность

Технология	Частотный диапазон	Мощность передачи / напряженность магнитного поля
Технология Bluetooth®, технология Kleer, беспроводная локальная радиосеть (RLAN), устройства дистанционного радиуправления, беспроводные наушники	2,4 ГГц, свободный частотный диапазон (2400–2483,5 МГц)	≤ 100 мВт, эффективная изотропно излучаемая мощность
RLAN	5,1 ГГц, диапазон UNII-1 (5 150–5250 МГц)	≤ 25 мВт, эффективная изотропно излучаемая мощность
Датчик системы охраны салона, беспроводная локальная радиосеть (RLAN)	5,8 ГГц, диапазон UNII-3 (5725–5875 МГц)	≤ 25 мВт, эффективная изотропно излучаемая мощность
Система центральной блокировки системы комфортного управления	7,25 ГГц, диапазон сверхширокополосной системы радиосвязи (6,0–8,5 ГГц)	≤ -41,3 дБм/МГц эффективная изотропно излучаемая мощность, среднее значение ≤ 0 дБм/МГц, эффективная изотропно излучаемая мощность, максимальное значение
76 ГГц, радар	76–77 ГГц	≤ 55 дБм, максимальное значение, эффективная изотропно излучаемая мощность
Модуль управления каршерингом	Система коммуникации ближнего поля (NFC): 13,553–13,567 МГц Bluetooth®: 2402–2480 МГц	Система коммуникации ближнего поля (NFC): ≤ 42 дБ (мкА/м) на 10 м Bluetooth®: ≤ +4 дБм (класс мощности 2)

Технология	Частотный диапазон	Мощность передачи / напряженность магнитного поля
Мультимедийная система для задних пассажиров	Bluetooth®: 2400–2483,5 МГц Wi-Fi 2,4 ГГц: 2400–2483,5 МГц Wi-Fi 5 ГГц: 5150–5250 МГц 5725–5875 МГц	Bluetooth®: –0,8 дБм Wi-Fi 2,4 ГГц: 14,5 дБм Wi-Fi 5 ГГц: 20,5 дБм 13,3 дБм
Мобильная связь (блок управления телефоном Tel7)	E-GSM (900 МГц) GSM (1800 МГц)	+33 дБм +30 дБм
	UMTS (диапазон I, III, VIII)	+24 дБм (+1/–3 дБ)
	LTE (диапазон 1, 3, 7, 8, 20, 28)	+23 дБм (±2 дБ)
RAMSES (Router And Mobile ServiceS)	GSM (E-GSM 850 / E-GSM 900, класс 4)	< +32,5 дБм (±1 дБ)
	GSM (E-GSM 1800 / E-GSM 1900, класс 4)	< +29,5 дБм (±1 дБ)
	UMTS (WCDMA FDD I, II, III, IV, V, VIII, XIX, класс 3)	< +23,5 дБм (±1 дБ)
	LTE (FDD B1, B2, B3, B4, B5, B7, B8, B9, B18, B19, B21, B28, класс 3)	< +23 дБм (±1 дБ)

Технология	Частотный диапазон	Мощность передачи / напряженность магнитного поля
	LTE (TDD B38, B40, B41, класс 3)	< +23 дБм (± 1 дБ)
	Спутниковая система навигации (GNSS) (1559–1610 МГц)	Только прием

Данные по удельному коэффициенту поглощения излучения

Только для Франции:

Значения были определены и проверены согласно Директиве Décret n° 2019-1186 в отношении дан-

ных удельного коэффициента поглощения излучения (SAR) компонентов системы радиосвязи автомобиля.

Данные по удельному коэффициенту поглощения излучения

Компоненты автомобиля (обозначение согласно декларации соответствия ЕС)	Значение SAR в Вт/кг	Применимое предельное значение
Телефонная система для радиопередачи данных	0,24 Вт/кг	2 Вт/кг
Hermes 2.1	< 0,4 Вт/кг	2 Вт/кг
Компенсаторы ECE DE003 и ECE DE004	< 0,2 Вт/кг	2 Вт/кг
DAI RSE	1,8 Вт/кг	2 Вт/кг
Планшетный ПК SM-T230NZ	0,7 Вт/кг	4 Вт/кг
NRCS2P	0,003 Вт/кг	2 Вт/кг

Компоненты автомобиля (обозначение согласно декларации соответствия ЕС)	Значение SAR в Вт/кг	Применимое предельное значение
NTG7RSU	0,07 Вт/кг	2 Вт/кг
NTG7	0,08 Вт/кг	2 Вт/кг
RAMSES 1.0 и 1.1	0,036 Вт/кг	2 Вт/кг

Автомобильный домкрат

Копия и перевод оригинальной Декларации соответствия:

Декларация соответствия ЕС

1.

Нижеподписавшиеся, выступающие в качестве представителей

Изготовитель:

BRANO a.s.

747 41 Hradec nad Moravicí, Opavská 1000,

Чешская Республика

Идент. №: 64-387-5933

Идент. № плательщика НДС: CZ64-387-5933

под нашу исключительную ответственность заявляет о том, что изделие:

2. а)

Наименование:

Автомобильный домкрат

Тип, номер:

A) A 164 580 02 18, A 166 580 01 18

B) A 240 580 00 18

C) A 639 580 02 18

D) A 639 580 03 18

E) A 910 580 00 00

F) A 247 580 00 00, A 293 580 00 00

Год выпуска: 2020

Отвечает всем требованиям соответствующих положений

Директивы № 2006/42/ЕС

b)

Описание и предназначение:

Автомобильный домкрат предназначен исключительно для подъема указанного автомобиля согласно наклеенной на домкрат инструкции по эксплуатации.

3.

Справочные данные гармонизированных стандартов или спецификаций

ISO 4063, EN ISO 1434 1-A, AS 2693, DBL 8230.10, DBL 7382.20, DBL 7392.10, DBL 845 1.15, MBN 10435,

Техническая документация на изделие хранится на заводе-изготовителе. Уполномоченный по составлению технической документации: руководитель технического отдела Brano a.s.

4.

Hradec nad Moravicí

Место

5.

05.10.2020

Дата

Инж. Петр Петр (Petr Petr)

[подпись]

Руководитель подразделения ZZ

Комплект TIREFIT

Копия и перевод оригинальной Декларации соответствия:

Декларация соответствия ЕС

согласно Директиве ЕС 2006/42/ЕС

Настоящим заявляем, что изделие

наименование изделия: компрессор для накачивания шин Daimler

обозначение типа: 085 1ve, DT/UW 200046 – IBK-KM2

номер детали MB: A 000 583 8200

отвечает требованиям следующих соответствующих положений:

2014/30/ЕС

Применяемые гармонизированные стандарты, в частности:

DIN EN 55014-1: 2012

DIN EN 55014-2: 2016

Изготовитель: Dunlop Tech GmbH

Адрес: Offenbacher Landstrasse 8, 63456 Hanau

Уполномоченный: отдел IMS

Дата: декабрь 2019 года

Подпись: IMS-AE, IMS-AE-L

Диагностический интерфейс

Диагностический интерфейс – это технический интерфейс в автомобиле. Он используется, например, в рамках работ по ремонту и сервисному обслуживанию или для считывания данных автомобиля работниками специализированной мастерской. В связи с этим подключение диагностических устройств должны производить только работники специализированной мастерской.

⚠ ОСТОРОЖНО Опасность аварии вследствие подключения устройств к диагностическому интерфейсу

При подключении устройств к диагностическому интерфейсу автомобиля функционирование систем автомобиля и его эксплуатационная безопасность могут быть нарушены.

▶ Из соображений безопасности рекомендуется использовать и подключать только продукцию, одобренную Вашей авторизованной СТОA Mercedes-Benz.

⚠ ОСТОРОЖНО Опасность аварии из-за предметов в пространстве для ног водителя

Предметы в пространстве для ног водителя могут ограничивать ход педалей и блокировать нажатую педаль.

Это угрожает эксплуатационной безопасности автомобиля и безопасности движения.

▶ Все предметы в автомобиле должны быть размещены надежно, чтобы они не смогли попасть в пространство для ног водителя.
▶ Коврики должны быть всегда жестко зафиксированы согласно предписаниям,

чтобы всегда обеспечивалось достаточное свободное пространство для хода педалей.

- ▶ Не используйте незакрепленные коврики и не кладите несколько ковриков друг на друга.

! **УКАЗАНИЕ** Разрядка аккумуляторной батареи вследствие подключения приборов к разъему диагностирования

Использование приборов на разъеме диагностирования представляет оказывает нагрузку на аккумуляторную батарею.

- ▶ Проверьте уровень зарядки аккумуляторной батареи.
- ▶ При низком уровне зарядки производите зарядку аккумуляторной батареи, например, длительной поездкой на автомобиле.

Также соблюдайте указание по аккумуляторной батарее 12 В и по поездкам на короткие расстояния, приведенное в главе «Движение и парковка» (→ стр. 185).

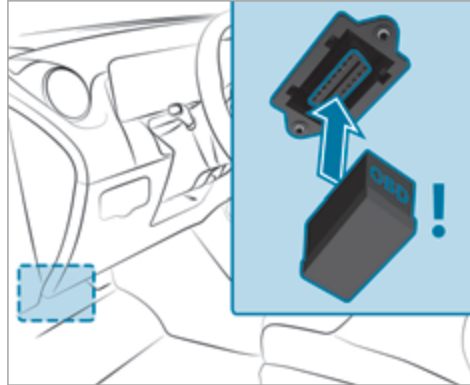

Подключение к диагностическому интерфейсу и использование других устройств может иметь следующие последствия:

- функциональные сбои систем автомобиля,
- выход компонентов автомобиля из строя на длительный срок.

В связи с этим соблюдайте условия гарантии.

Кроме того, подключение устройств к диагностическому интерфейсу может привести, например, к

сбросу показаний системы контроля токсичности ОГ. В результате этого при очередном контроле токсичности ОГ в рамках основного технического осмотра Ваш автомобиль может не соответствовать предписанным требованиям.

Специализированная мастерская с квалифицированным персоналом

Специализированная мастерская с квалифицированным персоналом располагает необходимыми специальными знаниями, инструментом и квалификацией для правильного выполнения необходимых работ с автомобилем. В особенности это касается работ, связанных с безопасностью.

Всегда обращайтесь в специализированную мастерскую с квалифицированным персоналом для проведения на автомобиле следующих работ:

- работы, связанные с безопасностью
- работы по сервисному и техническому обслуживанию
- ремонтные работы
- изменения, а также монтаж встраиваемого оборудования и переоборудование
- работы с электронными компонентами

- **автомобили с бортовой сетью на 48 В:** работы с высоковольтными компонентами бортовой сети на 48 В
- **подключаемый гибрид:** работы с системой гибридного привода

Для этого Mercedes-Benz рекомендует пользоваться услугами авторизованной СТОА Mercedes-Benz.

Регистрация автомобиля

"Мерседес-Бенц" может поручить своим авторизованным СТОА проведение технических инспекций определенных автомобилей. Эти инспекции призваны содействовать улучшению качества и безопасности автомобилей.

"Мерседес-Бенц" может информировать Вас о проверках технического состояния автомобиля только при наличии Ваших регистрационных данных в базе данных "Мерседес-Бенц".

В нижеследующих случаях может оказаться, что Ваш автомобиль еще не зарегистрирован в "Мерседес-Бенц" на Ваше имя:

- Вы приобрели автомобиль не у авторизованного дилера,
- Ваш автомобиль еще не прошел техосмотра в авторизованной СТОА "Мерседес-Бенц".

Рекомендуем зарегистрировать автомобиль в авторизованной СТОА "Мерседес-Бенц".

Как можно скорее проинформируйте "Мерседес-Бенц" об изменении своего адреса или смене владельца автомобиля. Это можно сделать, например, в авторизованной СТОА "Мерседес-Бенц".

Использование автомобиля по назначению

Удаление предупреждающих наклеек может привести к тому, что Вы или другие лица не сможете распознать опасность. Оставьте предупреждающие наклейки в местах их размещения.

Пользуясь автомобилем, обратите особое внимание на следующую информацию:

- Указания по технике безопасности в данном руководстве по эксплуатации, руководства по эксплуатации дополнительного оборудования данного автомобиля и дополнительные документы
- Технические данные автомобиля
- Правила дорожного движения и соответствующие предписания
- Законодательные предписания по эксплуатации транспортных средств и нормы безопасности

Информация по регламенту REACH

Только для стран ЕС и ЕАСТ:

Регламент REACH (регламент (ЕС) № 1907/2006, статья 33) предусматривает обязанность предоставлять информацию об особо опасных веществах (SVHC).

Mercedes-Benz AG действует добросовестно, стараясь избежать внедрения и использования этих особо опасных веществ, а также обеспечить клиенту безопасное обращение с этими веществами. Согласно информации поставщиков и внутренней информации о продукции компании Mercedes-Benz AG, известны особо опасные вещества, доля которых составляет более 0,1 процента по весу в отдельных компонентах этого автомобиля.

Подробная информация приведена в Интернете по следующим адресам:

- <https://reach.daimler.com/de/home/>
- <https://reach.daimler.com/en/home/>

Указания для лиц с электронными медицинскими вспомогательными устройствами

Несмотря на тщательную разработку систем автомобиля, компания Mercedes-Benz AG не может полностью исключить взаимное влияние этих систем и

электронных медицинских вспомогательных устройств, например кардиостимуляторов, друг на друга.

Кроме того, в автомобилях установлены компоненты, которые способны создавать магнитные поля в виде постоянного магнита независимо от режима эксплуатации автомобиля. Эти поля могут присутствовать, например, в зоне мультимедийной и акустической систем или, в зависимости от комплектации автомобиля, также в зоне сидений.

Поэтому в отдельных случаях и в зависимости от используемого вспомогательного устройства это может привести к следующим последствиям:

- Неисправности вспомогательных устройств
- Нанесение вреда здоровью

Соблюдайте указания и предупреждения изготовителя вспомогательных устройств и при наличии сомнений обратитесь к изготовителю и/или своему врачу. Если у Вас остаются сомнения относительно возможных неполадок вспомогательного устройства, компания Mercedes-Benz AG рекомендует использовать лишь некоторые электрические системы автомобиля и/или соблюдать соответствующее расстояние до компонентов.

Подключаемый гибрид

При зарядке высоковольтной аккумуляторной батареи держите медицинское вспомогательное устройство и следующие компоненты минимум на расстоянии вытянутой руки друг от друга:

- источник электропитания
Сюда относятся, например, зарядные станции в виде настенного зарядного модуля или общественной колонки.
- находящиеся под напряжением компоненты автомобиля
Сюда относятся, например, зарядный кабель и блок управления зарядкой.

Проводите работы по ремонту и техническому обслуживанию вблизи следующих компонентов только в специализированной мастерской с квалифицированным персоналом:

- находящиеся под напряжением компоненты автомобиля
- передающие антенны
- мультимедийная и акустическая системы

При наличии вопросов или предложений обращайтесь в специализированную мастерскую с квалифицированным персоналом.

Ответственность за дефекты

! **УКАЗАНИЕ** Повреждения автомобиля в результате нарушений указаний в настоящем "Руководстве по эксплуатации"

В результате нарушений указаний в настоящем "Руководстве по эксплуатации" Ваш автомобиль может быть поврежден.

Такие повреждения не подпадают под действие ответственности за дефекты Mercedes-Benz и гарантии на новые или бывшие в употреблении автомобили.

▶ Соблюдайте указания в настоящем "Руководстве по эксплуатации", касающиеся надлежащей эксплуатации автомобиля, а также возможных опасностей повреждения автомобиля.

QR-код для определения карты экстренной помощи

QR-коды приклеены на внутренней стороне откидной крышки заправочного люка и с противоположной стороны на средней стойке кузова. В случае аварии спасательные службы с помощью QR-кодов смогут быстро найти соответствующую карту

экстренной помощи для Вашего автомобиля. Актуальная карта экстренной помощи в компактной форме содержит важнейшую информацию о Вашем автомобиле, например о расположении электрических проводов.

Дополнительную информацию можно получить по адресу <https://www.mercedes-benz.de/qrcode>.

Хранение данных

Обработка данных в автомобиле

Электронные блоки управления

Ваш автомобиль оснащен электронными блоками управления. Блоки управления обрабатывают данные, которые получают от датчиков автомобиля, генерируют сами или которыми они обмениваются между собой. Одни блоки управления необходимы для безопасного функционирования Вашего автомобиля, другие помогают Вам во время движения (например, вспомогательные системы), а третьи обеспечивают работу функций обеспечения комфорта или мультимедийной системы.

Ниже представлена общая информация об обработке данных в автомобиле. Дополнительную информацию о том, какие конкретно данные собираются, хранятся и передаются третьим лицам в Вашем автомобиле и для каких целей, можно найти в указаниях

относительно функциональных особенностей в соответствующих инструкциях по эксплуатации. Их также можно найти в Интернете, и в зависимости от комплектации они доступны в автомобиле в цифровом виде.

Идентификация личности

Каждому автомобилю присваивается уникальный идентификационный номер. В зависимости от страны по этому идентификационному номеру автомобиля государственные органы могут определить, например, личность владельца. Существуют и другие способы идентификации личности водителя или владельца с помощью полученных из автомобиля данных, например с помощью номерного знака автомобиля.

Поэтому данные, генерируемые или обрабатываемые блоками управления, могут быть личными или личными при определенных условиях. В зависимости от имеющихся данных автомобиля можно получить, например, информацию о Вашем стиле вождения, местоположении, маршруте или Вашем профиле пользователя.

Правовые требования к раскрытию данных

Если предусмотрено законодательством, производители в целом обязаны в отдельных случаях раскрывать хранящиеся у них данные в необходимом объеме по запросу государственных органов. К таким

случаям, например, относится расследование преступления.

В рамках действующего законодательства государственные органы также имеют право в отдельных случаях считывать данные с автомобилей. Например, в случае аварии из блока управления подушки безопасности может быть считана информация, которая может помочь прояснить обстоятельства аварии.

Эксплуатационные данные в автомобиле

Блоки управления обрабатывают данные для управления системами автомобиля.

К ним относятся, например, следующие данные:

- Информация о состоянии автомобиля, например скорость, продольное ускорение, поперечное ускорение, частота вращения колеса, индикация пристегнутых ремней безопасности
- Внешние условия, например температура, показания датчика дождя, датчика дистанции

Как правило, эти данные постоянно меняются и не хранятся дольше времени эксплуатации, они обрабатываются только в самом автомобиле. В блоках управления часто предусмотрена память для хранения данных, например в ключе автомобиля. Это необходимо для того, чтобы иметь возможность временно или постоянно документировать информацию

о состоянии автомобиля, нагрузке на компоненты, потребности в техническом обслуживании или технических событиях и неисправностях.

В зависимости от технической оснащённости автомобиля сохраняются следующие данные:

- Рабочие состояния компонентов системы, например уровень топлива, давление воздуха в шинах, состояние аккумуляторной батареи
- Нарушения работы и неисправности важных компонентов системы, например освещения, тормозной системы
- Реакции систем в специфических дорожных ситуациях, например срабатывание подушки безопасности, задействование систем стабилизации движения
- Информация о событиях, причиняющих ущерб автомобилю

В особых случаях может потребоваться сохранить данные, которые в ином случае были бы только временными. Это может потребоваться, например, в том случае, когда в автомобиле распознано нарушение функционирования.

При необходимости для ремонта и техобслуживания автомобиля сохранённые эксплуатационные данные могут быть считаны и использованы вместе с идентификационным номером автомобиля. Считывание

данных автомобиля может выполняться сотрудниками сервисной сети, например сотрудниками СТОА, представителями производителя или третьими лицами, например аварийными службами. То же самое относится к гарантийным случаям и мерам по обеспечению качества.

Считывание осуществляется, как правило, через разъем для диагностического интерфейса в автомобиле, наличие которого предписано законом. Считанные эксплуатационные данные документируют техническое состояние автомобиля или отдельных компонентов и помогают в диагностике неисправностей, соблюдении гарантийных обязательств и при повышении качества. Эти данные, особенно информация о нагрузке на компоненты, технических событиях, неправильном управлении и других неисправностях, могут быть переданы производителю вместе с идентификационным номером автомобиля. Кроме этого, производитель несет ответственность за качество продукции. Производитель использует эксплуатационные данные автомобиля, например, при проведении кампании по отзыву продукции. Эти данные также могут быть использованы для проверки запросов на гарантийное обслуживание, поступающих со стороны клиента.

Память неисправностей в автомобиле может сбрасываться в рамках ремонтных работ или технического

обслуживания или по Вашему желанию сотрудниками сервисного центра.

Функции обеспечения комфорта и мультимедийной системы

Вы можете в любой момент сохранить в памяти автомобиля и изменить или сбросить комфортные и индивидуальные настройки.

В зависимости от комплектации это могут быть, например, следующие настройки:

- Положения сиденья и рулевого колеса
- Настройки подвески и настройки климатической установки
- Индивидуальные настройки, например освещение салона

В рамках выбранной комплектации Вы можете самостоятельно вводить данные для функций повышения комфорта и мультимедийной системы автомобиля.

В зависимости от комплектации это могут быть, например, следующие данные:

- данные мультимедийной системы, такие как музыкальные композиции, фильмы или фотографии для воспроизведения во встроенной мультимедийной системе
- данные адресной книги для использования в сочетании со встроенной системой громкой

связи или со встроенной навигационной системой

- введенные цели навигации
- данные об использовании интернет-сервисов

Данные функций обеспечения комфорта и мультимедийной системы могут локально сохраняться в автомобиле или храниться в устройстве, которое Вы подключили к автомобилю, например в смартфоне, USB-накопителе или MP3-плеере. Вы можете в любое время удалить введенные Вами данные.

Передача этих данных из автомобиля осуществляется исключительно по Вашему желанию. Это особенно актуально при пользовании онлайн-сервисами в соответствии с выбранными Вами настройками.

Интеграция смартфона (например, через Android Auto или Apple CarPlay®)

Если Ваш автомобиль имеет соответствующую комплектацию, то Вы можете подключить к нему свой смартфон или другое мобильное устройство. Вы можете управлять им с помощью встроенных в Ваш автомобиль элементов управления. При этом изображение и звук смартфона могут выводиться через мультимедийную систему. Одновременно на Ваш смартфон передается определенная информация. В зависимости от типа интеграции это могут быть, например, данные о местоположении, дневной /

ночной режим и другие общие данные о состоянии автомобиля. Ознакомьтесь с инструкцией по эксплуатации автомобиля / мультимедийной системы.

Интеграция позволяет использовать некоторые приложения смартфона, например навигационную систему или воспроизведение музыки. Другого взаимодействия между смартфоном и автомобилем, в особенности прямого доступа к данным автомобиля, не происходит. Способ последующей обработки данных определяет поставщик используемого приложения. Число настроек и возможность их применения зависят от соответствующего приложения и операционной системы Вашего смартфона.

Онлайн-службы

Подключение к сети сотовой связи

Если Ваш автомобиль подключен к сети сотовой связи, то имеется возможность обмена данными между Вашим автомобилем и другими системами. Соединение с сотовой сетью осуществляется с помощью приемопередающего устройства автомобиля или с помощью подключенного Вами мобильного устройства, например смартфона. Через сеть сотовой связи можно пользоваться онлайн-функциями. К ним относятся онлайн-службы и приложе-

ния, которые предоставляются производителем или другими поставщиками услуг.

Собственные службы производителя

В онлайн-службах производителя описываются соответствующие функции на соответствующем месте (например, инструкция по эксплуатации, интернет-сайт производителя) и даются сведения о связанных с ними законодательных положениях о защите данных. Для предоставления онлайн-служб могут использоваться персональные данные. При этом обмен данными выполняется через защищенное соединение, например с помощью предназначенных для этого IT-систем производителя. Сбор, обработка и использование персональных данных, связанные с использованием службами, осуществляются исключительно на основании законодательного разрешения или согласия. Эти действия, например, осуществляются в случае предусмотренной законодательством системы экстренного вызова, договорного соглашения или на основе согласия.

Как правило, Вы можете активировать и деактивировать (отчасти платные) службы и функции. Исключением являются, в частности, предписанные законодательством функции и службы, например система экстренного вызова.

Службы, предоставляемые третьими лицами

Если имеется возможность пользоваться онлайн-службами сторонних поставщиков услуг, то соответствующий поставщик услуг несет ответственность в отношении данных служб и в отношении защиты данных и условий пользования. Производитель не имеет отношения к информации, которая передается в рамках пользования онлайн-службами других операторов.

Поэтому проконсультируйтесь у соответствующего поставщика услуг о виде, объеме, цели получения и использования персональных данных в рамках предоставляемых третьими лицами служб.

Права на защиту данных

У Вас есть определенные права на защиту данных в зависимости от страны, оборудования и функциональности Вашего автомобиля, а также используемых услуг и сервисов. Дополнительную информацию о защите данных и Ваших правах на защиту данных можно найти на веб-сайте производителя. Вы также можете получить эту информацию от поставщиков соответствующих услуг и сервисов. Там же Вы найдете контактные данные производителя и его сотрудника, ответственного за защиту данных.

За дополнительную плату Вы можете попросить, например, сотрудников сервисного центра считать данные, которые локально хранятся в автомобиле.

Авторские права

Информацию о лицензиях применяемого в Вашем автомобиле бесплатного программного обеспечения и программного обеспечения с открытым исходным кодом можно найти на носителе данных в папке с автомобильной документацией и обновлениями на следующем веб-сайте:

<https://www.mercedes-benz.com/opensource>

Система удержания пассажиров

Потенциал защиты системы удержания пассажиров

В систему удержания пассажиров входят следующие компоненты:

- Система ремней безопасности
- Подушки безопасности
- Система удержания детей
- Крепления для детских кресел

Система удержания пассажиров при аварии может снизить риск удара сидящих в автомобиле об элементы салона автомобиля. Кроме того, система удержания пассажиров может в случае аварии снизить нагрузку на сидящих в автомобиле людей.

Только правильно пристегнутый ремень безопасности может реализовать свой потенциал защиты. В зависимости от распознанной аварийной ситуации натяжители ремней безопасности и / или подушки безопасности дополняют правильно пристегнутый ремень безопасности. Натяжители ремней безопасности и / или подушки безопасности срабатывают не при каждой аварии.

Для реализации потенциала защиты системы удержания пассажиров каждый сидящий в автомобиле человек должен соблюдать следующие указания:

- Правильно пристегнуть ремень безопасности.
- Принять по возможности вертикальное положение и опираться спиной на спинку сиденья.
- По возможности сидеть так, чтобы ноги стояли на полу.
- Особ ростом ниже 1,50 м всегда размещать в пригодной для автомобилей Mercedes-Benz дополнительной системе удержания пассажиров.

Однако ни одна из предлагаемых в данный момент систем не способна полностью исключить травмы и смертельный исход во всех аварийных ситуациях. Ремень безопасности и подушка безопасности, как правило, не в состоянии предотвратить в особенности травмирование предметами, проникающими в автомобиль извне. Риск травмирования срабатывающей подушкой безопасности также не может быть полностью исключен.

Ограничение потенциала защиты системы удержания пассажиров

⚠ ОСТОРОЖНО Опасность травмирования- и опасность для жизни вследствие внесения изменений в систему удержания пассажиров

Вследствие внесения изменений в систему удержания пассажиров она больше не сможет обеспечить предусмотренную защиту сидящих в автомобиле.

- ▶ Никогда не вносите изменения в компоненты системы удержания пассажиров.
- ▶ Не допускайте вмешательства в электропроводку и в электронные компоненты или их программное обеспечение.

При необходимости адаптации автомобиля к потребностям человека с ограниченными физическими возможностями обратитесь в специализированную мастерскую с квалифицированным персоналом.



Mercedes-Benz рекомендует пользоваться вспомогательными системами вождения, допущенными Mercedes-Benz для Вашего автомобиля.

Эксплуатационная готовность системы удержания пассажиров

При включенном зажигании во время самодиагностирования системы горит предупредительная сигнальная лампа системы удержания пассажиров . Она выключается через несколько секунд после пуска двигателя автомобиля. После этого компоненты системы удержания пассажиров готовы к эксплуатации.

Нарушение функционирования системы удержания пассажиров

В следующих случаях имеет место неисправность системы удержания пассажиров:

- При включенном двигателе сигнальная лампа системы удержания пассажиров  не загорается.
- Во время движения предупредительная сигнальная лампа системы удержания пассажиров  постоянно горит или многократно загорается.

Все автомобили, кроме гибридных автомобилей с возможностью зарядки от внешней электросети:

⚠ ОСТОРОЖНО Опасность получения травмы вследствие нарушения работы системы удержания пассажиров

Компоненты системы удержания пассажиров могут самопроизвольно активироваться или в случае аварии не сработать должным образом.

- ▶ Немедленно проверьте и отремонтируйте систему удержания пассажиров в специализированной мастерской с квалифицированным персоналом.

Подключаемый гибрид:

⚠ ОПАСНО Опасность для жизни при неисправности системы удержания пассажиров

Компоненты системы удержания пассажиров могут самопроизвольно активироваться или в случае аварии сработать не должным образом. При аварии может надлежащим образом не отключиться высоковольтная бортовая сеть.

Касание поврежденных компонентов высоковольтной бортовой сети может привести к удару электрическим током.

- ▶ Немедленно произведите проверку и ремонт системы удержания пассажиров в

специализированной мастерской с квалифицированным персоналом.

- ▶ После аварии немедленно выключите зажигание.

Функционирование системы удержания пассажиров при аварии

Принцип действия системы удержания пассажиров определяется выявленной тяжестью столкновения и намечающимся родом аварии:

- Фронтальное столкновение
- Наезд сзади
- Боковой удар
- Опрокидывание

Определение порогов активирования для элементов системы удержания пассажиров производится путем оценки показаний датчиков, снятых в различных частях автомобиля. Этот процесс носит превентивный характер. Срабатывание элементов системы удержания пассажиров должно происходить своевременно, в начале столкновения.

Факторы, выявляющиеся или поддающиеся измерению только после столкновения, не могут повлиять

на срабатывание подушек безопасности. Они также не являются причиной для их срабатывания.

Подушка безопасности может не сработать, даже если автомобиль значительно деформирован. Это происходит, если удар приходится на относительно легко деформируемые элементы автомобиля без сильного замедления автомобиля. И, наоборот, подушка безопасности может сработать, хотя автомобиль имеет лишь незначительные деформации. Если удар приходится на очень жесткие элементы конструкции автомобиля, например лонжерон, замедление автомобиля может быть достаточно сильным.

В зависимости от распознанной экстренной ситуации элементы системы удержания пассажиров могут активироваться или сработать независимо друг от друга:

- Натяжители ремней безопасности: фронтальное столкновение, наезд сзади, боковой удар, опрокидывание
- Подушка безопасности водителя, подушка безопасности переднего пассажира: фронтальное столкновение
- Коленная подушка безопасности: фронтальное столкновение
- Боковая подушка безопасности: боковой удар

- Оконная подушка безопасности: боковой удар, опрокидывание, фронтальное столкновение
- Система PRE-SAFE® Impuls с защитой при боковом ударе: боковой удар

Срабатывание подушки безопасности переднего пассажира в случае аварии возможно только при выключенной контрольной лампе PASSENGER AIR BAG OFF. При занятом сиденье переднего пассажира обеспечьте до начала движения и во время движения надлежащее состояние подушки безопасности переднего пассажира (→ стр. 55).

⚠ ОСТОРОЖНО Опасность ожога горячими элементами подушки безопасности

Элементы подушки безопасности нагреваются при срабатывании подушки безопасности.

- ▶ Не прикасайтесь к элементам подушки безопасности.
- ▶ Немедленно произведите замену сработавшей подушки безопасности в специализированной мастерской с квалифицированным персоналом.

После аварии Mercedes-Benz рекомендует буксировку автомобиля в специализированную мастерскую с квалифицированным персоналом. Учиты-

вайте это особенно в тех случаях, когда сработали натяжители ремней безопасности или подушки безопасности.

Срабатывание натяжителей ремней безопасности или подушек безопасности сопровождается громким хлопком с возможным выделением порошковой пыли:

- Хлопок, как правило, не оказывает отрицательного воздействия на слух.
- Выделяющаяся порошковая пыль в целом не причиняет вреда здоровью, однако у лиц, страдающих астмой или нарушениями дыхания, она может вызвать кратковременные затруднения дыхания.

Если это не опасно, то для предотвращения нарушений дыхания немедленно покиньте автомобиль или откройте окно.

Ремни безопасности

Потенциал защиты ремня безопасности

Перед троганием с места всегда надлежащим образом пристегивайтесь ремнем безопасности. Только правильно пристегнутый ремень безопасности может реализовать свой потенциал защиты.

⚠ ОСТОРОЖНО Опасность травмирования или опасность для жизни при неправильно пристегнутом ремне безопасности

Неправильно пристегнутый ремень безопасности не может обеспечить предусмотренную защиту.

Кроме того, неправильно пристегнутый ремень безопасности может привести к травмам, например, в случае аварии, при торможении или внезапном изменении направления движения.

▶ Всегда следите за тем, чтобы все пассажиры были правильно пристегнуты ремнем безопасности и сидели надлежащим образом.

Всегда учитывайте указания по правильному положению сиденья водителя и по установке сидений (→ стр. 107).

Для реализации потенциала защиты системы удержания пассажиров каждый сидящий в автомобиле человек должен соблюдать следующие указания:

- Ремень безопасности должен прилегать к корпусу плотно и без перекручивания.
- Ремень безопасности должен проходить посередине плеча как можно низко по изгибу бедра.

- Плечевая часть ремня безопасности не должна касаться шеи и не должна быть пропущена под рукой или за спиной.
- Избегайте толстой одежды, например зимнего пальто.
- Прижмите поясную часть ремня вниз в изгиб бедра и натяните его за плечевую часть ремня. Поясная часть ремня безопасности ни в коем случае не должна проходить по животу или по нижней части живота.

Беременным женщинам также следует обратить на это внимание.

- Ни в коем случае не проводите ремень безопасности по острым, шероховатым или бьющимся предметам.
- Одним ремнем безопасности всегда должен быть пристегнут только один человек. Ни в коем случае не перевозите младенцев или детей на коленях пассажиров.
- Ни в коем случае не пристегивайте одним ремнем пассажира и какие-либо предметы. Для надежного размещения различных предметов, багажа или груза всегда учитывайте указания по загрузке автомобиля (→ стр. 125).

Убедитесь также в том, что никакие предметы, например подушки, не находятся между человеком и сиденьем.

При перевозке ребенка в автомобиле обязательно соблюдайте инструкции и указания по технике безопасности в разделе "Дети в автомобиле" (→ стр. 61).

Ограничение потенциала защиты ремня безопасности

⚠ ОСТОРОЖНО Опасность травмирования или опасность для жизни вследствие неправильного положения для сидения

Если спинка сиденья не находится в почти вертикальном положении, то ремень безопасности не обеспечивает надлежащим образом защитную функцию.

В особенности Вы можете выскользнуть из-под ремня безопасности и при этом получить травмы.

- ▶ Перед троганием с места правильно устанавливайте положение сиденья.
- ▶ Постоянно следите за тем, чтобы спинка сиденья находилась в почти вертикальном

положении и плечевая часть ремня проходила по середине плеча.

▲ ОСТОРОЖНО Опасность травмирования или опасность для жизни людей небольшого роста без дополнительных систем удержания пассажиров-

Люди ростом ниже 1,50 м не в состоянии правильно пристегнуть ремень безопасности без подходящих дополнительных систем удержания пассажиров.

▶ Для безопасного размещения людей ростом 1,50 м всегда используйте подходящие дополнительные системы удержания пассажиров.

▲ ОСТОРОЖНО Опасность травмирования или опасность для жизни вследствие блокировки жесткого крепления ремней безопасности

Если предметы между передним сиденьем и дверью блокируют подвижное жесткое крепление ремня безопасности на переднем сиденье, то удерживающая способность ремня безопасности будет ограничена.

▶ Перед троганием с места убедитесь в том, что между передним сиденьем и дверью не находится никаких предметов.

▲ ОСТОРОЖНО Опасность травмирования или опасность для жизни вследствие повреждения или изменения ремней безопасности-

Ремни безопасности могут не защитить особенно в следующих ситуациях:

- Ремень безопасности поврежден, изменен, сильно загрязнен, выцвел или изменил цвет.
- Замок ремня безопасности поврежден или сильно загрязнен.
- Изменен аварийный натяжитель ремня безопасности, изменены элементы жесткого крепления ремня безопасности или изменен стягивающий механизм ремня безопасности.

При аварии ремни безопасности могут получить также и скрытые повреждения, например, осколками стекла.

Измененные или поврежденные ремни безопасности могут порваться или выйти из строя, например, при аварии.

Измененные натяжители ремней безопасности могут произвольно сработать или не выполнить предусмотренную функцию.

▶ Ни в коем случае не вносите изменения в конструкцию системы ремней безопасности, например, в конструкцию ремня безопасности, замка ремня безопасности, аварийного натяжителя ремня безопасности, элементов жесткого крепления ремня безопасности и стягивающего механизма ремня безопасности.

▶ Убедитесь в том, что ремни безопасности являются неповрежденными, неизношенными и чистыми.

▶ После аварии немедленно обратитесь в специализированную мастерскую с квалифицированным персоналом для проверки ремней безопасности.

Mercedes-Benz рекомендует пользоваться ремнями безопасности, допущенными Mercedes-Benz для Вашего автомобиля.

⚠ ОСТОРОЖНО Опасность травмирования или опасность для жизни вследствие пиротехнического срабатывания натяжителей ремней безопасности

Пиротехнически сработавшие натяжители ремней безопасности больше не работоспособны и поэтому они не могут обеспечить предусмотренную защиту.

▶ Немедленно замените пиротехнически сработавшие натяжители ремней безопасности в специализированной мастерской с квалифицированным персоналом.

После аварии Mercedes-Benz рекомендует буксировку автомобиля в специализированную мастерскую с квалифицированным персоналом.

! УКАЗАНИЕ Повреждение ремня безопасности вследствие защемления

Если неиспользуемый ремень безопасности смотан неполностью, то он может быть защемлен дверью или механизмом сиденья.

▶ Всегда следите за тем, чтобы неиспользуемый ремень безопасности был полностью смотан.

Пристегивание и регулировка положения ремня безопасности

Если Вы быстро или рывками вытягиваете ремень безопасности, то втягивающий механизм ремня безопасности блокируется. Ремень безопасности не вытягивается дальше.

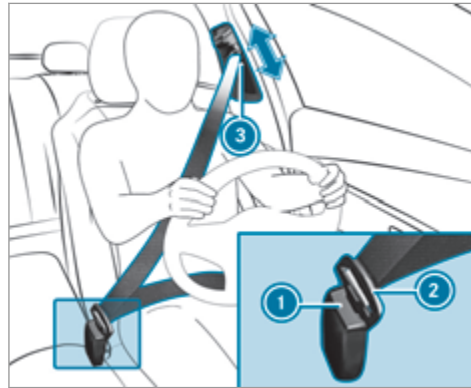

▶ Всегда фиксируйте язычок замка ② ремня безопасности в относящемся к сиденью замке ремня безопасности ①.

▶ **Установка высоты ремня безопасности:** нажав на фиксатор на выходе ремня, передвиньте выход ремня безопасности ③ в требуемое положение.

▶ **Фиксирование выхода ремня безопасности:** отпустите фиксатор и убедитесь, что выход ремня безопасности ③ зафиксировался.

i Только правильно пристегнутый ремень безопасности может реализовать свой потенциал защиты. Учитывайте указания по пристегиванию ремнем безопасности (→ стр. 46).

! УКАЗАНИЕ Срабатывание компонентов системы удержания пассажиров при незанятом сиденье переднего пассажира, если язычок замка ремня безопасности переднего пассажира зафиксирован в замке ремня безопасности

Если при незанятом сиденье переднего пассажира язычок замка ремня безопасности зафиксирован в замке ремня безопасности, то на стороне переднего пассажира в случае аварии возможно необоснованное срабатывание компонентов системы удержания пассажиров, например, натяжителя ремня безопасности.

▶ Используйте ремень безопасности только надлежащим образом.

- ❗ Учитывайте указания по возможностям размещения багажа (→ стр. 125).
Информация о монтаже системы удержания детей и о перевозке ребенка в автомобиле представлена в разделе „Дети в автомобиле“ (→ стр. 64).

Функция адаптации ремня безопасности

Автомобили с системой PRE-SAFE®: после пристегивания переднего ремня безопасности может быть произведена автоматическая адаптация ремня безопасности с определенной силой натяжения ремня. При этом не придерживайте ремень безопасности.

Вы можете включать или выключать функцию адаптации ремня безопасности через мультимедийную систему (→ стр. 50).

Включение или выключение функции адаптации ремней безопасности через мультимедийную систему

Мультимедийная система:

→ 🏠 ▶▶ Установки ▶▶ Автомобиль

▶ Включите или выключите [Регулиров.рем.безоп..](#)

Отстегивание ремня безопасности

▶ Нажмите на кнопку разблокировки в замке ремня безопасности и отведите ремень назад вместе с язычком замка ремня.

Функционирование сигнализатора ремней безопасности водителя и переднего пассажира

Предупредительная сигнальная лампа ремней безопасности  на приборном дисплее указывает на необходимость пристегивания всех сидящих в автомобиле ремнями безопасности надлежащим образом.

Дополнительно включается предупредительный звуковой сигнал.

Сигнализатор ремня безопасности выключается, как только водитель и передний пассажир пристегивают ремни.

Функционирование индикации состояния ремней безопасности в задней части автомобиля

Индикация состояния ремней безопасности в задней части салона поставляется только в определенных странах.



При включенном автомобиле индикация состояния ремней безопасности в задней части салона в течение определенного промежутка времени показывает, какой ремень безопасности в задней части салона не пристегнут.

С помощью кнопки возврата слева на рулевом колесе Вы немедленно можете выключить индикацию состояния ремней безопасности в задней части автомобиля (→ стр. 308).

Если во время движения пассажир в задней части салона отстегивает ремень безопасности, то индикация состояния ремней безопасности в задней части автомобиля снова включается.

Дополнительно включается предупредительный звуковой сигнал. В этом случае Вы не сможете выключить индикацию состояния ремней безопасности в задней части автомобиля с помощью кнопки возврата слева на рулевом колесе.

Подушки безопасности

Обзор подушек безопасности

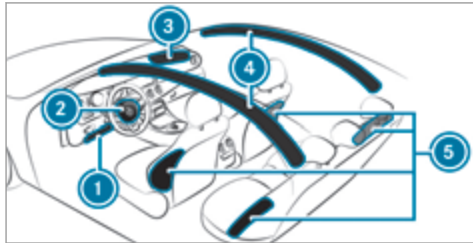

- ① Коленная подушка безопасности
- ② Подушка безопасности водителя

- ③ Подушка безопасности переднего пассажира
- ④ Оконная подушка безопасности
- ⑤ Боковая подушка безопасности

Место установки подушки безопасности Вы распознаете по обозначению AIRBAG.

При активировании подушка безопасности может повысить потенциал защиты соответствующего сидящего в автомобиле человека.

Возможный потенциал защиты соответствующей подушки безопасности:

- Коленная подушка безопасности: бедра, колени и икры
- Подушка безопасности водителя, подушка безопасности переднего пассажира: голова и грудная клетка
- Боковая подушка безопасности: грудная клетка, впереди также для таза
- Оконная подушка безопасности: голова

! УКАЗАНИЕ Автомобили Mercedes-AMG

► Соблюдайте указания в руководстве по эксплуатации дополнительного оборудования. В противном случае Вы можете не распознать опасность.

! ОСТОРОЖНО Опасность травмирования или опасность для жизни при активированной подушке безопасности переднего пассажира

Если подушка безопасности переднего пассажира активирована, то ребенок на сиденье переднего пассажира в случае аварии может получить удар этой подушкой.

НИ В КОЕМ СЛУЧАЕ не используйте обращенное назад устройство удержания детей на сиденье с АКТИВИРОВАННОЙ ФРОНТАЛЬНОЙ ПОДУШКОЙ БЕЗОПАСНОСТИ. Это может привести к НАНЕСЕНИЮ РЕБЕНКУ СЕРЬЕЗНЫХ ТЕЛЕСНЫХ ПОВРЕЖДЕНИЙ или ЕГО ГИБЕЛИ.

При монтаже системы удержания детей на сиденье переднего пассажира учитывайте специфичные для автомобиля указания (→ стр. 76). Также обязательно примите во внимание указания для систем удержания детей, обращенных назад или вперед, на сиденье переднего пассажира.

Информация для системы автоматического отключения подушки безопасности переднего пассажира

Срабатывание подушки безопасности переднего пассажира в случае аварии возможно только при выключенной контрольной лампе PASSENGER AIR

BAG OFF. При занятом сиденье переднего пассажира обеспечьте до начала движения и во время движения надлежащее состояние подушки безопасности переднего пассажира (→ стр. 55).

! **УКАЗАНИЕ** Срабатывание компонентов системы удержания пассажиров при незанятом сиденье переднего пассажира

В случае аварии на стороне переднего пассажира возможно необоснованное срабатывание компонентов системы удержания пассажиров, если:

- на сиденье переднего пассажира лежат тяжелые предметы,
- язычок замка ремня безопасности при незанятом сиденье переднего пассажира зафиксирован в замке ремня безопасности.

▶ Размещайте предметы в подходящем для этого месте.

▶ Одним ремнем безопасности всегда должен быть пристегнут только один человек.

В зависимости от распознанной аварийной ситуации может сработать оконная подушка безопасности со стороны переднего пассажира. Срабатывание не

зависит от того, занято сиденье переднего пассажира или не занято.

Потенциал защиты подушек безопасности

В зависимости от аварийной ситуации подушка безопасности в дополнение к правильно пристегнутому ремню безопасности может повысить потенциал защиты.

! **ОСТОРОЖНО** Опасность травмирования или опасность для жизни вследствие неправильного положения сиденья-

Если Вы отклоняете сиденье от правильного положения, то подушка безопасности не сможет обеспечить предусмотренную защиту.

Каждый находящийся в автомобиле человек должен соблюдать следующие указания:

- Правильно пристегнуть ремень безопасности. Обратите особое внимание на то, что у беременных женщин поясная часть ремня безопасности ни в коем случае не должна проходить по животу или по нижней части живота.

- Принять правильное положение на сиденье и соблюдать максимальную дистанцию до подушек безопасности.
- Выполнять следующие указания.

▶ Всегда следите за тем, чтобы между подушкой безопасности и пассажиром не находилось никаких предметов.

Каждый находящийся в автомобиле человек должен особенно соблюдать следующие указания во избежание рисков, связанных со срабатыванием подушки безопасности:

- правильно установите сиденья перед троганием с места, отодвинув сиденья водителя и переднего пассажира по возможности в крайнее заднее положение.
При этом всегда учитывайте информацию о правильном положении сиденья водителя (→ стр. 107).
- Держите рулевое колесо только снаружи за обод рулевого колеса. Только так обеспечивается беспрепятственное раскрытие подушки безопасности.
- Во время движения всегда прислоняйтесь спиной к спинке сиденья. Не нагибайтесь вперед и не прислоняйтесь к двери или боковому стеклу.

В противном случае Вы окажетесь в области раскрытия подушки безопасности.

- Ноги всегда должны стоять на полу. Не кладите ноги, например, на переднюю панель. В противном случае Ваши ноги окажутся в области раскрытия подушки безопасности.
- При перевозке детей в автомобиле учитывайте дополнительные указания (→ стр. 61).
- Всегда надлежащим образом размещайте и закрепляйте предметы.

Предметы в автомобиле могут ограничить предусмотренное функционирование подушки безопасности. Каждый находящийся в автомобиле человек должен всегда особенно соблюдать следующие указания:

- Между сидящими в автомобиле и подушкой безопасности не должны находиться другие люди, животные или предметы.
- Не кладите никаких предметов между сиденьем и дверью или стойкой двери (стойкой В).
- Не вешайте никаких твердых предметов, например вешалок, на ручки для держания или крючки для одежды.
- Не крепите никаких комплектующих деталей, например, портативные навигационные устройства, мобильные телефоны или держатели для

напитков в зоне раскрытия подушки безопасности, например, на передней панели, на дверях, боковых стеклах или боковой обшивке.

К тому же соединительный провод, стяжной ремешок или удерживающий ремень не должен проходить или закрепляться в зоне раскрытия подушки безопасности. Обязательно всегда соблюдайте указания по монтажу в руководстве изготовителя комплектующих деталей, в особенности также указания для подходящего места крепления.

- Не держите в карманах одежды тяжелых, острых или бьющихся предметов. Храните подобные предметы в подходящем месте.

Ограничение потенциала защиты подушек безопасности

⚠ ОСТОРОЖНО Опасность травмирования вследствие изменения крышек подушек безопасности

При изменении крышки подушки безопасности или размещении на ней предметов, например также при наклеивании наклеек, подушка безопасности больше не может функционировать надлежащим образом.

▶ Ни в коем случае не изменяйте крышку подушки безопасности и не размещайте на ней предметов.

Место установки подушки безопасности Вы распознаете по обозначению AIRBAG (→ стр. 51).

⚠ ОСТОРОЖНО Опасность травмирования или опасность для жизни вследствие использования неподходящих чехлов для сидений

Вследствие использования неподходящих чехлов для сидений подушки безопасности больше не могут обеспечить предусмотренную защиту сидящих в автомобиле.

Кроме того, функция автоматического отключения подушки безопасности переднего пассажира может быть ограничена.

▶ Используйте только чехлы сидений, допущенные Mercedes-Benz для соответствующего сиденья.

⚠ ОСТОРОЖНО Опасность травмирования вследствие нарушения работы датчиков в двери

По причине изменений или некавалифицированного проведения работ на дверях или на обшивках дверей, а также по причине повреждения дверей подушки безопасности больше не смогут функционировать надлежащим образом.

- ▶ Ни в коем случае не изменяйте двери или их отдельные части.
- ▶ Поручайте проведение работ на дверях или обшивках дверей специализированной мастерской с квалифицированным персоналом.

⚠ ОСТОРОЖНО Опасность травмирования вследствие сработавшей подушки безопасности

Уже сработавшая подушка безопасности больше не обеспечивает защиту.

- ▶ Для замены сработавшей подушки безопасности произведите буксировку автомобиля в специализированную мастерскую с квалифицированным персоналом.

Немедленно производите замену сработавших подушек безопасности.

Состояние подушки безопасности переднего пассажира

Функционирование системы автоматического отключения подушки безопасности переднего пассажира

Система автоматического отключения подушки безопасности переднего пассажира распознает, занято ли сиденье переднего пассажира человеком или системой удержания детей. В зависимости от этого подушка безопасности переднего пассажира активируется или отключается.

⚠ ОСТОРОЖНО Опасность травмирования или опасность для жизни при нахождении предметов под сиденьем переднего пассажира

Защемленные под сиденьем переднего пассажира предметы могут привести к нарушению функционирования системы автоматического отключения подушки безопасности переднего пассажира или повредить систему.

- ▶ Не размещайте предметы под сиденьем переднего пассажира.

- ▶ При занятом сиденье переднего пассажира следите за тем, чтобы предметы не были защемлены под сиденьем переднего пассажира.

При монтаже системы удержания детей на сиденье переднего пассажира учитывайте специфические для автомобиля указания (→ стр. 76). Также обязательно примите во внимание указания для систем удержания детей, обращенных назад или вперед, на сиденье переднего пассажира (→ стр. 76).

Человек, сидящий на сиденье переднего пассажира, должен соблюдать следующие указания:

- Правильно пристегнуть ремень безопасности (→ стр. 46).
- Принять по возможности вертикальное положение и опираться спиной на спинку сиденья.
- По возможности сидеть так, чтобы ноги стояли на полу.

В противном случае подушка безопасности переднего пассажира может быть ошибочно отключена, например в следующих случаях:

- Передний пассажир переносит свой вес на подлокотники в автомобиле, опираясь на них.
- Передний пассажир сидит, не оказывая достаточной нагрузки на подушку сиденья.

⚠ ОСТОРОЖНО Опасность травмирования или опасность для жизни при отключенной подушке безопасности переднего пассажира

Если контрольная лампа PASSENGER AIR BAG OFF горит, то подушка безопасности переднего пассажира отключена.

Сидящий на сиденье переднего пассажира человек может, например, удариться о детали салона автомобиля, особенно если он сидит близко к передней панели.

При занятом сиденье переднего пассажира всегда следите за тем, что:

- классификация человека на сиденье переднего пассажира была выполнена правильно, а подушка безопасности переднего пассажира в соответствии с этим была отключена или активирована,
- сиденье переднего пассажира приведено в крайнее заднее положение,
- человек сидел надлежащим образом.

▶ До и во время движения обеспечьте надлежащее состояние подушки безопасности переднего пассажира.

Если сиденье переднего пассажира занято, то после самодиагностирования системы автоматического отключения подушки безопасности переднего пассажира выполняется классификация человека или системы удержания детей на сиденье переднего пассажира. Контрольные лампы PASSENGER AIR BAG отображают состояние подушки безопасности переднего пассажира.

Всегда соблюдайте указания по функции контрольных ламп PASSENGER AIR BAG (→ стр. 55).

Функция контрольных ламп PASSENGER AIR BAG



Автомобили без системы автоматического отключения подушки безопасности переднего пассажира снабжены специальной наклейкой на стороне переднего пассажира сбоку на панели приборов (→ стр. 75).

Самодиагностирование системы автоматического отключения подушки безопасности переднего пассажира

При включенном автомобиле обе контрольные лампы PASSENGER AIR BAG ON и OFF одновременно горят во время самодиагностирования системы.

После самодиагностирования системы индицируется состояние подушки безопасности переднего пассажира с помощью контрольных ламп PASSENGER AIR BAG:

- **ON горит:** подушка безопасности переднего пассажира может сработать при аварии. Через 60 секунд контрольная лампа выключается.
- **ON и OFF гаснут:** подушка безопасности переднего пассажира может сработать при аварии.
- **OFF горит:** подушка безопасности переднего пассажира отключена. При аварии она не срабатывает.

Если контрольная лампа PASSENGER AIR BAG ON выключена, только контрольная лампа PASSENGER AIR BAG OFF отображает состояние подушки безопасности переднего пассажира. Контрольная лампа PASSENGER AIR BAG OFF может быть выключена или может гореть постоянно.

При одновременном горении контрольной лампы PASSENGER AIR BAG OFF и предупредительной сигнальной лампы системы удержания пассажиров  на сиденье переднего пассажира садиться нельзя. В этом случае не устанавливайте систему удержания детей на сиденье переднего пассажира. Немедленно обратитесь в специализированную мастерскую с квалифицированным персоналом для проверки и ремонта системы автоматического отключения подушки безопасности переднего пассажира.

Индикация состояния

При занятом сиденье переднего пассажира обеспечьте до начала движения и во время движения надлежащее для данной ситуации состояние подушки безопасности переднего пассажира.

После монтажа обращенной назад системы удержания детей на сиденье переднего пассажира: контрольная лампа PASSENGER AIR BAG OFF должна постоянно гореть.

⚠ ВНИМАНИЕ Опасность травмирования и опасность для жизни вследствие использования обращенной назад системы удержания детей при включенной подушке безопасности переднего пассажира

Если Вы размещаете ребенка в обращенной назад системе удержания детей на сиденье переднего пассажира, а контрольная лампа PASSENGER AIR BAG OFF выключена, подушка безопасности переднего пассажира может сработать при аварии.

Подушка безопасности может ударить ребенка.

- ▶ Всегда следите за тем, чтобы подушка безопасности переднего пассажира была отключена. Контрольная лампа PASSENGER AIRBAG OFF должна гореть.
- ▶ НИ В КОЕМ СЛУЧАЕ не используйте обращенное назад устройство удержания детей на сиденье с АКТИВИРОВАННОЙ ФРОНТАЛЬНОЙ ПОДУШКОЙ БЕЗОПАСНОСТИ. Это может привести к НАНЕСЕНИЮ РЕБЕНКУ СЕРЬЕЗНЫХ ТЕЛЕСНЫХ ПОВРЕЖДЕНИЙ или ЕГО ГИБЕЛИ.

При монтаже системы удержания детей на сиденье переднего пассажира учитывайте специфические для автомобиля указания (→ стр. 76).

В зависимости от системы удержания детей и от телосложения ребенка контрольная лампа PASSENGER AIR BAG OFF может быть выключена. В этом случае нельзя монтировать обращенную назад систему удержания детей на сиденье переднего пассажира.

Вместо этого монтируйте обращенную назад систему удержания детей на подходящем для этого заднем сиденье.

После монтажа обращенной вперед системы удержания детей на сиденье переднего пассажира:

в зависимости от системы удержания детей и от телосложения ребенка контрольная лампа PASSENGER AIR BAG OFF может постоянно гореть или может быть выключена. Всегда соблюдайте следующие указания:

⚠ ОСТОРОЖНО Опасность травмирования или опасность для жизни вследствие неправильного расположения обращенной вперед системы удержания детей

Если Вы обеспечиваете безопасность ребенка в обращенной вперед системе удержания детей на сиденье переднего пассажира и при этом устанавливаете сиденье переднего пассажира слишком близко к передней панели, то в случае аварии ребенок может:

- например, удариться об элементы комплектации салона автомобиля, если горит контрольная лампа PASSENGER AIR BAG OFF,
- получить удар подушкой безопасности, если контрольная лампа PASSENGER AIR BAG OFF не горит.

▶ Всегда приводите сиденье переднего пассажира в крайнее заднее положение и полностью опускайте подушку сиденья вниз до максимальной глубины. При этом всегда следите за надлежащим прохождением плечевой части ленты ремня от выхода ремня безопасности на автомобиле к направляющей плечевой части ремня системы удержания детей. Плечевая часть ленты ремня должна проходить от выхода

ремня безопасности вперед и вниз. При необходимости соответствующим образом установите выход ремня и сиденье переднего пассажира.

▶ Обязательно соблюдайте указания в руководстве по монтажу производителя системы удержания детей.

При монтаже системы удержания детей на сиденье переднего пассажира учитывайте специфичные для автомобиля указания (→ стр. 76).

На сиденье переднего пассажира сидит человек: в зависимости от телосложения человека контрольная лампа PASSENGER AIR BAG OFF может постоянно гореть или может быть выключена.

Человек, сидящий на сиденье переднего пассажира, всегда должен соблюдать следующие указания:

- Если сиденье переднего пассажира занято взрослым человеком или человеком с соответствующим телосложением, то контрольная лампа PASSENGER AIR BAG OFF должна быть выключена. Это указывает на то, что подушка безопасности переднего пассажира активирована.

При постоянном горении контрольной лампы PASSENGER AIR BAG OFF взрослому человеку или человеку с соответствующим телосложе-

нием нельзя сидеть на сиденье переднего пассажира.

Вместо этого следует использовать заднее сиденье.

- Если сиденье переднего пассажира занято человеком мелкого телосложения (например, подростком или взрослым небольшого роста), то контрольная лампа PASSENGER AIR BAG OFF либо постоянно горит, либо гаснет в зависимости от результата классификации.
- Контрольная лампа PASSENGER AIR BAG OFF выключена: приведите сиденье переднего пассажира в крайнее заднее положение или посадите человека мелкого телосложения на заднее сиденье.
- Контрольная лампа PASSENGER AIRBAG OFF постоянно горит: человеку с мелким телосложением не следует сидеть на сиденье переднего пассажира.



ОСТОРОЖНО Опасность травмирования или опасность для жизни при горячей контрольной лампе PASSENGER AIR BAG OFF-

Если контрольная лампа PASSENGER AIR BAG OFF после самодиагностирования продолжает

гореть, то подушка безопасности переднего пассажира отключена.

При занятом сиденье переднего пассажира всегда следите за тем, что:

- классификация человека на сиденье переднего пассажира была выполнена правильно, а подушка безопасности переднего пассажира в соответствии с этим была отключена или активирована,
- человек сидел надлежащим образом и был правильно пристегнут ремнем безопасности,
- сиденье переднего пассажира приведено в крайнее заднее положение.

Также обязательно учитывайте следующие главы, связанные с данной темой:

- Система удержания детей на сиденье переднего пассажира . (→ стр. 76)
- Подходящее расположение системы удержания детей . (→ стр. 64)

Система PRE-SAFE®

Функционирование системы PRE-SAFE® (система превентивной защиты водителя и пассажиров)

Система PRE-SAFE® может распознавать определенные критические дорожные ситуации и принимать превентивные меры защиты водителя и пассажиров.

Система PRE-SAFE® независимо друг от друга может принимать следующие меры:

- Предварительное натяжение ремня безопасности на сиденье водителя и переднего пассажира.
- Закрывание бокового стекла.
- **Автомобили со сдвижным верхним люком:** закрывание сдвижного верхнего люка.
- **Автомобили с функцией памяти:** установка более удобного положения для сидения на сиденье переднего пассажира.
- **Автомобили с мультиконтурным сиденьем:** повышение давления воздуха в боковинах спинки сиденья.
- Система PRE-SAFE® Sound может активировать собственный механизм защиты слуха при помощи короткого звукового сигнала при включенной мультимедийной системе.

! **УКАЗАНИЕ** Повреждения вследствие размещения предметов в пространстве для ног или за сиденьем

Сиденье и / или предмет могут быть повреждены вследствие автоматической установки положения для сидения.

▶ Размещайте предметы в подходящем для этого месте.

Отмена мер, принятых системой PRE-SAFE®

Если авария не состоялась, то принятые превентивные меры защиты отменяются.

Определенные установки Вы должны выполнить самостоятельно.

▶ Если натяжение ремня безопасности не уменьшается, немного наклоните спинку сиденья назад.
Предварительное натяжение ремней безопасности снимается.

Функционирование системы PRE-SAFE® PLUS (система превентивной защиты водителя и пассажиров Плюс)

Система PRE-SAFE® PLUS может распознать определенные ситуации столкновения и принять превентивные меры для защиты сидящих в автомобиле людей. Эти меры не могут предотвратить грозящий наезд.

Система PRE-SAFE® PLUS независимо друг от друга может принимать следующие меры:

- Предварительное натяжение ремня безопасности на сиденье водителя и переднего пассажира.
- Включение аварийной световой сигнализации в задней части автомобиля с повышенной частотой.
- Повышение давления в тормозной системе на стоящем автомобиле. Данное тормозное воздействие автоматически отключается при трогании с места.

Если авария не состоялась, то принятые превентивные меры защиты отменяются.

Системные пределы

В следующей ситуации система не срабатывает:

- при движении задним ходом

или

- при движении с прицепом и грозящем наезде на автомобиль сзади.

В следующей ситуации система не осуществляет тормозного воздействия:

- во время движения
- или
- при въезде на место парковки или выезде с места парковки при помощи активной системы помощи при парковке.

Функционирование системы защиты при боковом ударе PRE-SAFE® Impuls Seite

Система PRE-SAFE® Impuls (боковая поддержка) при распознавании предстоящего удара сбоку может превентивно сместить туловище переднего пассажира к середине автомобиля. Для этого на стороне столкновения очень быстро надувается воздушная камера, находящаяся во внешней боковине спинки сиденья. Таким образом расстояние между дверью и пассажиром увеличивается.

Если система PRE-SAFE® Impuls (боковая поддержка) сработала или неисправна, то индицируется сообщение на дисплее: **PRE-SAFE Impulse при боко-**

вом ударе не действует См. "Руководство"
(→ стр. 461).

Безопасная перевозка детей в автомобиле

Указания, обязательные к соблюдению при перевозке детей

- ⓘ Обязательно учитывайте также указания по технике безопасности в зависимости от ситуации. Если в салоне находятся дети, то благодаря этому Вы сможете распознать возможные риски и предотвратить опасность (→ стр. 61).

Ответственность

Учтите, что небрежное отношение при фиксации ребенка в системе удержания детей может иметь серьезные последствия. Всегда относитесь с ответственностью к соблюдению правил и надежно фиксируйте ребенка перед каждой поездкой.

Ни в коем случае не перевозите младенцев или детей на коленях пассажиров.

Mercedes-Benz рекомендует для повышения уровня защиты детей младше 12 лет или ростом ниже чем 1,50 м обязательно следовать данным указаниям:

- Всегда размещайте ребенка в пригодной для Вашего автомобиля Mercedes-Benz системе удержания детей.

- Система удержания детей должна соответствовать их возрасту, весу и росту.
- Сиденье автомобиля должно быть пригодно для монтируемой системы удержания детей (→ стр. 64).

Статистика дорожного травматизма показывает, что дети, предохраненные на задних сиденьях, в принципиальном порядке защищены лучше, чем дети, предохраненные на передних сиденьях. Поэтому Mercedes-Benz настоятельно рекомендует монтировать систему удержания детей на заднем сиденье.

Общее понятие "система удержания детей"

В данном руководстве по эксплуатации используется общее понятие "система удержания детей". Системой удержания детей, например, является:

- автолюлька
- обращенное назад детское сиденье
- обращенное вперед детское сиденье
- детское сиденье-бустер со спинкой и направляющими для ремня безопасности

Mercedes-Benz рекомендует использовать детское сиденье-бустер со спинкой.

Система удержания детей должна соответствовать их возрасту, весу и росту.

Соблюдайте законы и предписания

Всегда соблюдайте законодательные предписания для использования системы удержания детей в автомобиле.

Убедитесь в том, что система удержания детей допущена к эксплуатации в соответствии с действующими техническими условиями испытаний и директивами. Дополнительную информацию можно получить в специализированной мастерской с квалифицированным персоналом. Mercedes-Benz рекомендует Вам пользоваться услугами пункта ТО Mercedes-Benz.

Используйте только допущенные к эксплуатации системы удержания детей

Разрешается использовать в автомобиле только системы удержания детей, отвечающие следующим стандартам Европейской экономической комиссии ООН:

- Стандарт ЕЭК ООН R44
- Стандарт ЕЭК ООН R129 (системы удержания детей стандарта i-Size)

Информация о категориях допуска систем удержания детей и о данных на наклейке допуска на системе удержания детей (→ стр. 65).

Распознавание риска, предотвращение опасности

Системы крепления для систем удержания детей в автомобиле

Для крепления систем удержания детей используйте только следующие системы крепления:

- Крепежные скобы ISOFIX или крепежные скобы i-Size
- Систему ремней безопасности автомобиля
- Дополнительные крепления Top Tether

Предпочтительно устанавливать систему удержания детей стандарта ISOFIX или i-Size.

Простой монтаж на штатных крепежных скобах может уменьшить риск неправильно установленной системы удержания детей.

Если ребенок удерживается встроенным ремнем безопасности системы удержания детей стандарта i-Size или ISOFIX, то обязательно учитывайте допустимую полную массу ребенка и системы удержания детей (→ стр. 68).

Преимущество обращенной назад системы удержания детей

Грудных и малолетних детей предпочтительно перевозить в подходящей обращенной назад системе

удержания детей. В этом случае ребенок сидит против направления движения и смотрит назад.

У грудных и малолетних детей сравнительно слабо развита шейная мускулатура в соотношении с размером и массой их головы. В обращенной назад системе удержания детей может быть уменьшен риск травмирования шейного отдела позвоночника при аварии.

Всегда правильно закрепляйте систему удержания детей

⚠ ОСТОРОЖНО Опасность травмирования или опасность для жизни вследствие неправильного монтажа системы удержания детей

В этом случае система не сможет надлежащим образом защитить или удержать ребенка.

- ▶ Обязательно принимайте во внимание указания в руководстве по монтажу от изготовителя системы удержания детей, а также область применения.
- ▶ Следите за тем, чтобы вся опорная поверхность системы удержания детей всегда располагалась на поверхности подушки сиденья.

- ▶ Ни в коем случае не кладите никаких предметов, например подушек, под или за систему удержания детей.
- ▶ Используйте системы удержания детей только с предусмотренным для них оригинальным чехлом.
- ▶ Заменяйте поврежденные чехлы только оригинальными чехлами.

⚠ ОСТОРОЖНО Опасность травмирования или опасность для жизни из-за незакрепленных систем удержания детей в автомобиле

Если система удержания детей неправильно смонтирована или не зафиксирована, то она может отсоединиться.

Система удержания детей может неконтролируемо переместиться в кабине и задеть сидящих в автомобиле.

- ▶ Всегда надлежащим образом монтируйте системы удержания детей, даже если Вы не используете их.
- ▶ Обязательно соблюдайте указания в руководстве по монтажу производителя системы удержания детей.

- Всегда принимайте во внимание руководство изготовителя по монтажу и эксплуатации используемой системы удержания детей и всегда следуйте указаниям касательно соответствующего автомобиля:
 - На заднем сиденье устанавливайте систему удержания детей стандарта ISOFIX или i-Size (→ стр. 68).
 - Фиксация системы удержания детей с помощью ремня безопасности на заднем сиденье (→ стр. 74).
 - Закрепление системы удержания детей с помощью ремня безопасности на сиденье переднего пассажира (→ стр. 76). Учитывайте специальные указания, касающиеся обращенных назад и вперед систем удержания детей (→ стр. 76).

При занятом сиденье переднего пассажира обеспечьте до начала движения и во время движения надлежащее для данной ситуации состояние подушки безопасности переднего пассажира (→ стр. 55).
- Соблюдайте указания на наклейках-предостережениях в салоне автомобиля и на системе удержания детей.
- Если имеется, дополнительно закрепите крепление "Top Tether".

Не изменяйте систему удержания детей

⚠ ОСТОРОЖНО Опасность травмирования вследствие внесения изменений в систему удержания пассажиров

Система удержания пассажиров больше не может функционировать надлежащим образом. Существует опасность травмирования!

- ▶ Никогда не вносите изменения в систему удержания детей.
- ▶ Размещайте только такое дополнительное оборудование, которое изготовитель системы удержания детей разрешил использовать специально для данной системы удержания детей.

Компания Mercedes-Benz рекомендует Вам для очистки рекомендованных Mercedes-Benz систем удержания детей фирменные средства для ухода за автомобилем Mercedes-Benz.

Используйте только исправные системы удержания детей

⚠ ОСТОРОЖНО Опасность травмирования или опасность для жизни вследствие использования поврежденных систем удержания детей

Системы удержания детей, поврежденные или подвергавшиеся сильным нагрузкам при аварии, уже не могут обеспечить предусмотренную защиту.

При определенных условиях система не сможет удержать ребенка.

- ▶ Немедленно заменяйте системы удержания детей, поврежденные или подвергавшиеся сильным нагрузкам при аварии.
- ▶ Немедленно поручите проверку креплений системы удержания детей специализированной мастерской с квалифицированным персоналом, прежде чем снова монтировать систему удержания детей.

Избегайте прямого воздействия солнечных лучей

⚠ ВНИМАНИЕ Опасность ожога вследствие прямого воздействия солнечного излучения на детское сиденье

Если система удержания детей подвергается прямому воздействию солнечного излучения, то ее элементы могут сильно нагреться.

Дети могут получить ожоги, прикоснувшись к этим элементам, в особенности к металлическим элементам системы удержания детей.

- ▶ Всегда следите за тем, чтобы система удержания детей не подвергалась прямому воздействию солнечного излучения.
- ▶ Накрывайте его, например, одеялом.
- ▶ Если система удержания детей подвергалась прямому воздействию солнечных лучей, то дайте ей остыть, прежде чем размещать в ней ребенка.
- ▶ Никогда не оставляйте детей в автомобиле без присмотра.

Соблюдайте следующие указания при остановке или при парковании автомобиля

⚠ ОСТОРОЖНО Опасность аварии и получения травмы при оставлении детей в автомобиле без присмотра

Если Вы оставляете в автомобиле детей без присмотра, то они могут, в частности:

- открыть двери и тем самым причинить вред другим людям или участникам дорожного движения,
- выйти из автомобиля и столкнуться с проезжающим автомобилем,
- задействовать элементы комплектации автомобиля и, например, оказаться защемленными.

Кроме того, дети могут привести автомобиль в движение, например следующим образом:

- отпустив стояночный тормоз,
 - изменив положение АКП,
 - запустив двигатель.
- ▶ Никогда не оставляйте детей в автомобиле без присмотра.

- ▶ Покидая автомобиль, всегда берите ключ с собой и запирайте автомобиль.
- ▶ Храните ключ в недоступном для детей месте.

⚠ ОСТОРОЖНО Опасность для жизни вследствие воздействия жары или холода в автомобиле

Если люди – особенно дети – в течение длительного времени подвергаются воздействию жары или холода, существует опасность травмирования или даже опасность для жизни!

- ▶ Никогда не оставляйте людей – особенно детей – в автомобиле без присмотра.

Обзор рекомендованных систем удержания детей

- i** Дополнительную информацию о правильной системе удержания детей Вы получите в специализированной мастерской с квалифицированным персоналом. Mercedes-Benz рекомендует Вам пользоваться услугами пункта ТО Mercedes-Benz.

Крепление с помощью системы ISOFIX**Весовая группа 0+ (до 13 кг и примерно до 15 месяцев)**

Тип ¹ BABY SAFE plus	
Класс размера	E
Разрешение	E1 04 301 146
Номер для заказа ²	B6 6 86 8224
1 Изготовитель: Britax Römer	2 с кодом цвета 9H95

Группа I (от 9 до 18 кг и приблизительно от 9 месяцев до 4 лет)

Тип ¹ DUO plus	
Класс размера	B1
Разрешение	E1 04 301 133
Номер для заказа ²	A000 970 43 02
1 Изготовитель: Britax Römer	2 с кодом цвета 9H95

Крепление с помощью ремня безопасности сиденья автомобиля**Группа 0 (до 10 кг и приблизительно до 6 месяцев) и группа 0+ (до 13 кг и приблизительно до 15 месяцев)**

Тип ¹ BABY SAFE plus II	
Разрешение	E1 04 301 146
Номер для заказа ²	A000 970 38 02
1 Изготовитель: Britax Römer	2 с кодом цвета 9H95

Группа I (от 9 до 18 кг и приблизительно от 9 месяцев до 4 лет)

Тип ¹ DUO plus	
Разрешение	E1 04 301 133
Номер для заказа ²	A000 970 43 02
1 Изготовитель: Britax Römer	2 с кодом цвета 9H95

Группа II/III (от 15 до 36 кг и приблизительно от 3 до 12 лет)

Тип ¹ KIDFIX XP	
Разрешение	E1 04 301 304
Номер для заказа ²	A 000 970 49 02
Тип ¹ AMG KIDFIX XP	
Разрешение	E1 04 301 304
Номер для заказа ²	A 000 970 33 02
1 Изготовитель: Britax Römer	2 с кодом цвета 9H95

Обзор мест, подходящих для установки системы удержания детей**Левое / правое заднее сиденье**

Предпочтительная система крепления:

 Крепление детского кресла ISOFIX (→ стр. 67)

или

 Крепление детского сиденья i-Size (→ стр. 68)

 Если имеется, дополнительно закрепите крепление "Top Tether" (→ стр. 70).

Альтернативная система крепления:

 Ремень безопасности сиденья автомобиля (→ стр. 72)

Если имеется, дополнительно закрепите крепление "Top Tether" (→ стр. 70).

Сиденье переднего пассажира

Система крепления:

 Ремень безопасности сиденья автомобиля (→ стр. 72)

Обязательно обратите внимание:

- При занятом сиденье переднего пассажира обеспечьте до начала движения и во время движения надлежащее для данной ситуации состояние подушки безопасности переднего пассажира (→ стр. 55).
- Указания для системы автоматического отключения подушки безопасности переднего пассажира (→ стр. 54).

Среднее заднее сиденье

Система крепления:

 Ремень безопасности сиденья автомобиля (→ стр. 72)

Категории допуска для систем удержания детей

Используйте только разрешенные системы удержания детей

Разрешается использовать в автомобиле только системы удержания детей, отвечающие следующим стандартам Европейской экономической комиссии ООН:

- Стандарт ЕЭК ООН R44
- Стандарт ЕЭК ООН R129 (системы удержания детей стандарта i-Size)

Маркировка на системе удержания детей

На наклейке допуска, размещенной на системе удержания детей, указаны, например, данные о категории допуска, весовой группе и номере разрешения.

В зависимости от категории допуска системы удержания детей могут быть указаны дополнительные данные, например класс размерности системы ISOFIX.

Категории допуска согласно стандарту ЕЭК ООН R44

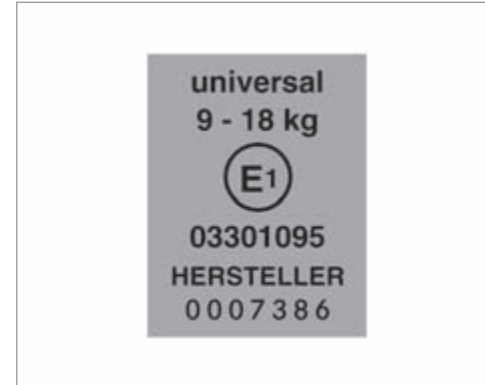

Пример наклейки допуска

- **Universal:** системы удержания детей категории Universal допущены для установки в автомобилях. В соответствии с данными о пригодности сидений для крепления систем удержания детей можно использовать сиденья с маркировкой U, UF или IUF.

Маркировка IUF относится к системам удержания детей ISOFIX категории Universal. Эти системы удержания детей должны быть дополнительно закреплены с помощью якорного ремня Top Tether или опорной стойки.

- **Semi-universal:** системы удержания детей категории Semi-universal разрешается использовать, только если автомобиль и автомобильное сиденье указаны в списке типов автомобилей от производителя систем удержания детей.
- **Специальные:** системы удержания детей категории «Специальные» разрешается использовать, только если автомобиль и автомобильное сиденье указаны в списке типов автомобилей от производителя систем удержания детей.

Категория допуска согласно стандарту ЕЭК ООН R129

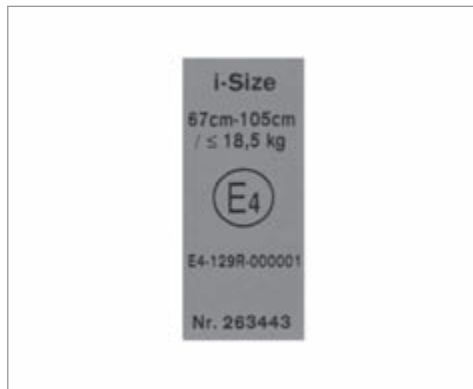

Пример наклейки допуска

- **i-Size:** системы удержания детей категории i-Size допущены для установки в автомобилях, оборудованных крепежными скобами i-Size. В соответствии с данными о пригодности сидений для крепления систем удержания детей можно использовать сиденья с маркировкой i-U.

Маркировка i-U относится к системам удержания детей i-Size категории Universal. Эти системы удержания детей должны быть дополнительно закреплены с помощью якорного ремня Top Tether или опорной стойки.

Учитывайте пригодность сидений автомобиля

В зависимости от категории допуска существуют обращенные вперед и обращенные назад системы удержания детей. Использование может быть ограничено для определенных типов автомобильных сидений:

- Пригодность сидений для крепления систем удержания детей ISOFIX (→ стр. 67)
- Пригодность сидений для крепления систем удержания детей i-Size (→ стр. 68)
- Пригодность сидений для крепления систем удержания детей с использованием ремней безопасности (→ стр. 72)

Фиксация системы удержания детей креплениями ISOFIX или i-Size на левом и правом задних сиденьях

Обзор пригодности сидений для установки систем крепления детского кресла ISOFIX

ISOFIX – это стандартная система крепления для специальных систем удержания детей.



Данный символ обозначает сиденья, пригодные для установки системы крепления детского кресла ISOFIX в соответствии с Правилами ЕЭК ООН № 44 (→ стр. 65).

Устанавливайте только те системы удержания детей, которые допущены в соответствии с Правилами ЕЭК ООН № 44 согласно следующим таблицам ISOFIX.

Автолюлька

Класс размерности – Приспособление	Левое / правое заднее сиденье
F – ISO/L1	X
G – ISO/L2	X
X – не подходит для системы крепления детского кресла ISOFIX данной весовой группы и/или класса размерности.	

Весовая группа 0 (до 10 кг и приблизительно до 6 месяцев)

Класс размерности – Приспособление	Левое / правое заднее сиденье
E – ISO/R1	IL
IL – подходит для систем крепления детского кресла ISOFIX согласно таблице в «Обзоре рекомендованных систем удержания детей» или в том случае, если автомобиль и сиденье приведены в списке типов автомобилей от изготовителя системы удержания детей.	

Весовая группа 0+ (до 13 кг и приблизительно до 15 месяцев)

Класс размерности – Приспособление	Левое / правое заднее сиденье
E – ISO/R1	IL
D – ISO/R2	IL
C – ISO/R3	IL (1)
IL – подходит для систем крепления детского кресла ISOFIX согласно таблице в «Обзоре рекомендованных систем удержания детей» или в том случае, если автомобиль и сиденье приведены в списке типов автомобилей от изготовителя системы удержания детей.	
(1) При использовании системы удержания детей данного класса размерности (ISO/R3) установите переднее сиденье в крайнее верхнее положение. Убедитесь, что спинка переднего сиденья не прилегает к системе удержания детей.	

Весовая группа I (9–18 кг и приблизительно от 9 месяцев до 4 лет)

Класс размерности – Приспособление	Левое / правое заднее сиденье
D – ISO/R2	IL
C – ISO/R3	IL (1)
B – ISO/F2	IUF
B1 – ISO/F2X	IUF
A – ISO/F3	IUF

IL – подходит для систем крепления детского кресла ISOFIX согласно таблице в «Обзоре рекомендованных систем удержания детей» или в том случае, если автомобиль и сиденье приведены в списке типов автомобилей от изготовителя системы удержания детей.

IUF – подходит для направленной вперед системы крепления детского кресла ISOFIX категории Universal в данной весовой группе.

(1) При использовании системы удержания детей данного класса размерности (ISO/R3) установите переднее сиденье в крайнее верхнее положение. Убедитесь, что спинка переднего сиденья не прилегает к системе удержания детей.

Обзор пригодности сидений для крепления систем удержания детей i-Size

i-Size – это стандартная система крепления для специальных систем удержания детей.



Данный символ обозначает сиденья, пригодные для крепления системы удержания детей i-Size в соответствии с Правилами ЕЭК ООН № 129 (→ стр. 65).

Разрешается закреплять системы удержания детей, допущенные на основании Правил ЕЭК ООН № 44 согласно таблицам ISOFIX (→ стр. 67) или Правил ЕЭК ООН № 129 согласно следующей таблице систем крепления i-Size.

Системы удержания детей i-Size (ISO/R2, ISO/F2X)

Сиденье переднего пассажира	Левое / правое заднее сиденье
X	i-U
X – не подходит для системы удержания детей стандарта i-Size категории Universal.	i-U – подходит для направленных вперед и назад систем удержания детей стандарта i-Size категории Universal.

Установка системы удержания детей ISOFIX или i-Size на левом или правом заднем сиденье



ОСТОРОЖНО Опасность несчастного случая из-за незафиксированного многоместного заднего сиденья, заднего сиденья и спинки сиденья

Многоместное заднее сиденье, заднее сиденье и спинка сиденья могут сложиться также и во время движения.

- Вследствие этого находящийся в автомобиле человек будет сильнее вдавлен в ремень безопасности. Ремень безопасности не в состоянии обеспечить предусмотренную защиту и может нанести Вам дополнительные травмы.
- Спинка сиденья не сможет удержать предметы или багаж, находящиеся в багажнике или грузовом отделении.



Перед каждой поездкой проверяйте, что многоместное заднее сиденье, заднее сиденье и спинка сиденья зафиксированы.

Если спинки левого и правого сидений не зафиксированы и не заблокированы, это будет отображено на дисплее комбинации приборов.

Если спинка среднего сиденья не зафиксирована и не заблокирована, будет виден красный указатель блокировки.

⚠ ОСТОРОЖНО Опасность травмирования или опасность для жизни из-за превышения допустимой полной массы ребенка и системы удержания детей

Крепления для детских сидений ISOFIX или i-Size могут оказаться перегруженными и не смогут удержать ребенка, например при аварии.

▶ Если масса ребенка вместе с системой удержания детей превышает 33 кг, то используйте только систему удержания детей с креплениями ISOFIX или i-Size, в которой ребенок фиксируется ремнем безопасности сиденья автомобиля.

▶ Дополнительно зафиксируйте систему удержания детей ремнем Top Tether, если он есть.

Всегда учитывайте данные о допустимой массе системы удержания детей:

- в руководстве по монтажу и эксплуатации используемой системы удержания детей от изготовителя

- на наклейке системы удержания детей, если таковая имеется

Регулярно проверяйте, не превышает ли масса ребенка и системы удержания детей значение допустимой полной массы.

При установке системы удержания детей всегда учитывайте следующее:

- ✓ Всегда учитывайте область применения и пригодность сидений для крепления системы удержания детей.
Крепление детского кресла ISOFIX (→ стр. 67) или
Крепление детского кресла i-Size (→ стр. 68)
- ✓ Всегда следуйте указаниям в руководстве по монтажу и эксплуатации используемой системы удержания детей от изготовителя.
- ✓ Убедитесь, что ноги ребенка не касаются переднего сиденья. При необходимости подвиньте переднее сиденье немного вперед.
- 🌀 При установке системы удержания детей ISOFIX дополнительно учитывайте следующее:
- ✓ **При использовании автолюльки весовой группы 0 / 0+ и направленной назад системы удержания детей весовой группы I на заднем сиденье:** установите переднее сиде-

ние так, чтобы оно не касалось системы удержания детей.

- ✓ **При использовании направленной вперед системы удержания детей весовой группы I:**

если возможно, снимите подголовник соответствующего сиденья. Кроме того, спинка системы удержания детей должна как можно плотнее прилегать к спинке сиденья автомобиля.

После снятия системы удержания детей незамедлительно установите подголовник и правильно отрегулируйте все подголовники.

- ✓ Если подголовник детского кресла в установленном состоянии в автомобиле не выдвигается полностью, это приведет к ограничению при установке максимальной высоты у систем удержания детей весовых групп II или III.

Соприкосновение с потолком при полностью выдвинутом и заблокированном подголовнике не ведет к ограничению использования.

- ✓ Запрещено устанавливать систему удержания детей в зажатом состоянии между крышей и поверхностью подушки сиденья и/или с перекосом. Если возможно, соответствующим образом отрегулируйте наклон подушки сиденья.

✓ Не допускайте, чтобы подголовник давил на систему удержания детей. Соответствующим образом отрегулируйте положение подголовников.

📖 При монтаже системы удержания детей i-Size дополнительно учитывайте следующее:

✓ **При использовании направленной назад системы удержания детей:** установите переднее сиденье так, чтобы оно не касалось системы удержания детей.

✓ **При использовании направленной вперед системы удержания детей:** если возможно, снимите подголовник соответствующего сиденья. Кроме того, спинка системы удержания детей должна как можно плотнее прилегать к спинке сиденья автомобиля.

После снятия системы удержания детей незамедлительно установите подголовник и правильно отрегулируйте все подголовники.

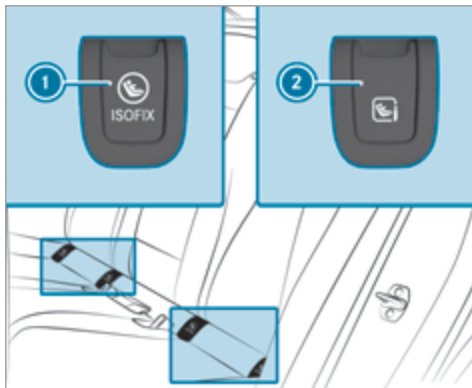

① Крепежные скобы ISOFIX

② Крепежные скобы i-Size

Перед каждой поездкой обязательно убеждайтесь в том, что система удержания детей ISOFIX или i-Size правильно зафиксирована в обеих крепежных скобах автомобиля.

! **УКАЗАНИЕ** Повреждение ремня безопасности центрального сиденья при монтаже системы удержания детей

▶ Убедитесь, что ремень безопасности не зажат.

- ▶ Снимите соответствующие крышки ① или ② и уберите их.
- ▶ Установите систему удержания детей ISOFIX или i-Size на обе крепежные скобы автомобиля.
- ▶ После снятия детского кресла установите крышки ① или ②.

Фиксация якорного ремня Top Tether

! **ОСТОРОЖНО** Опасность травмирования или опасность для жизни при отсутствии блокировки спинок задних сидений после монтажа якорных ремней Top Tether

Во время движения спинки задних сидений могут сложиться вперед.

Вследствие этого системы удержания детей больше не смогут обеспечить предусмотренную защиту. Кроме того, это также может стать причиной дополнительных травм.

- ▶ Всегда блокируйте спинки задних сидений после монтажа якорных ремней Top Tether.
- ▶ Обязательно учитывайте индикацию блокировки.

Если спинки левого и правого сидений не зафиксированы и не заблокированы, это будет отображено на дисплее комбинации приборов.

Если спинка среднего сиденья не зафиксирована и не заблокирована, будет виден красный указатель блокировки.



Если система удержания детей оснащена якорным ремнем Top Tether:

Якорный ремень Top Tether помогает снизить риск получения травм. Якорный ремень Top Tether обеспечивает дополнительное соединение между системой удержания детей, зафиксированной креплениями ISOFIX или i-Size, и автомобилем.

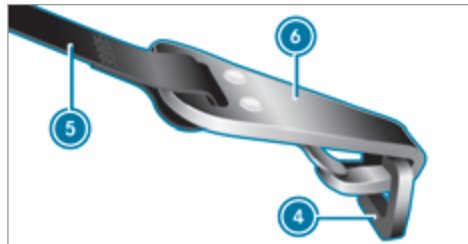
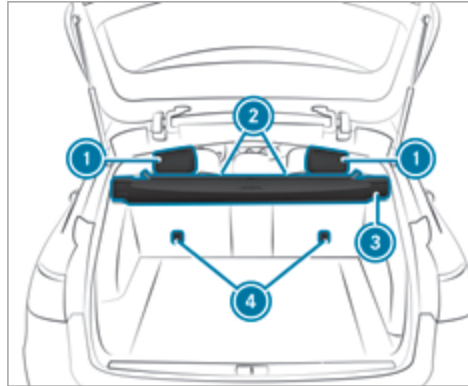

- ▶ При необходимости поднимите подголовник ① вверх (→ стр. 113).
- ▶ Установите систему удержания детей ISOFIX или i-Size с якорным ремнем Top Tether. При этом соблюдайте указания в руководстве по монтажу системы удержания детей от изготовителя.
- ▶ Протяните якорный ремень Top Tether ⑤ под подголовником ① между обеими стойками подголовника.
- ▶ Протяните якорный ремень Top Tether ⑤ между двойной шторкой ③ и спинкой сиденья ② вниз.
- ▶ Вставьте крючок Top Tether ⑥ якорного ремня Top Tether ⑤, не перекручивая ремень, в крепление Top Tether ④.
- ▶ Натяните якорный ремень Top Tether ⑤. При этом соблюдайте указания в руководстве по монтажу системы удержания детей от изготовителя.
- ▶ При необходимости опустите подголовник ① вниз (→ стр. 113). Следите за беспрепятственным прохождением якорного ремня Top Tether ⑤.

Фиксация системы удержания детей с помощью ремня безопасности

Указания по пригодности сидений для крепления систем удержания детей ремнями безопасности

Задние сиденья

Весовая группа 0: до 10 кг	
Левое / правое заднее сиденье	U, L
среднее заднее сиденье ¹	U, L
Весовая группа 0+: до 13 кг	
Левое / правое заднее сиденье	U, L
среднее заднее сиденье ¹	U, L
Весовая группа I: от 9 до 18 кг	
Левое / правое заднее сиденье	U, L
среднее заднее сиденье ¹	U, L
Весовая группа II: от 15 до 25 кг	
Левое / правое заднее сиденье	U, L
среднее заднее сиденье ¹	U

Весовая группа III: от 22 до 36 кг	
Левое / правое заднее сиденье	U, L
среднее заднее сиденье ¹	U
1 Системы удержания детей с опорной ножкой непригодны для этого сиденья.	
U Пригодно для систем удержания детей категории „Universal“ в этой весовой группе.	
L Пригодно для полууниверсальных систем удержания детей согласно таблице в разделе „Рекомендованные системы удержания детей“, или если автомобиль и сиденье указаны в списке типов автомобилей изготовителя системы удержания детей.	

Откидное многоместное сиденье (3-й ряд сидений)

Весовая группа 0: до 10 кг	
Левое / правое заднее сиденье ¹	X
Весовая группа 0+: до 13 кг	
Левое / правое заднее сиденье ¹	X

Весовая группа I: от 9 до 18 кг	
Левое / правое заднее сиденье ¹	L ²
Весовая группа II: от 15 до 25 кг	
Левое / правое заднее сиденье ¹	L ³
Весовая группа III: от 22 до 36 кг	
левое / правое заднее сиденье ¹	X
1 Ни в коем случае не устанавливайте обращенное назад детское сиденье на откидном многоместном сиденье (3-й ряд сидений).	
2 Используйте только допущенное детское сиденье MB Duo plus.	
3 Используйте только допущенные детские сиденья KIDFIX XR для детей возраста не старше примерно 6 лет и ростом не выше 1,15 м / 4 фута.	

X Непригодно для детей этой весовой группы.	
L Пригодно для полууниверсальных систем удержания детей согласно таблице в разделе „Рекомендованные системы удержания детей“, или если автомобиль и сиденье указаны в списке типов автомобилей изготовителя системы удержания детей.	

Указания по системам удержания детей на сиденье переднего пассажира

- Если обстоятельства требуют установки системы удержания детей на сиденье переднего пассажира, обязательно соблюдайте указания относительно систем удержания детей на сиденье переднего пассажира (→ стр. 76).
- Учитывайте специальные указания, касающиеся обращенных назад и вперед систем удержания детей. При занятием сиденья переднего пассажира обеспечьте до начала движения и во время движения надлежащее для данной ситуации состояние подушки безопасности переднего пассажира (→ стр. 55).

Сиденье переднего пассажира

Весовая группа 0: до 10 кг	
Подушка безопасности переднего пассажира активирована ¹	X
Подушка безопасности переднего пассажира отключена ^{1, 2}	U, L
Весовая группа 0+: до 13 кг	
Подушка безопасности переднего пассажира активирована ¹	X
Подушка безопасности переднего пассажира отключена ^{1, 2}	U, L
Весовая группа I: от 9 до 18 кг	
Подушка безопасности переднего пассажира активирована ¹	UF, L
Подушка безопасности переднего пассажира отключена ^{1, 2}	U, L
Весовая группа II: от 15 до 25 кг	
Подушка безопасности переднего пассажира активирована ¹	UF, L

Подушка безопасности переднего пассажира отключена ^{1, 2}	U, L
Весовая группа III: от 22 до 36 кг	
Подушка безопасности переднего пассажира активирована ¹	UF, L
Подушка безопасности переднего пассажира отключена ^{1, 2}	U, L
¹ Установите наклон подушки сиденья таким образом, чтобы передний край подушки сиденья находился в самом верхнем положении, а задний край подушки сиденья - в самом нижнем положении.	
² Автомобиль оснащен функцией автоматического отключения подушки безопасности переднего пассажира: контрольная лампа PASSENGER AIR BAG OFF должна гореть.	
X Непригодно для детей этой весовой группы.	
U Пригодно для систем удержания детей категории „Universal“ в этой весовой группе.	

L Пригодно для полууниверсальных систем удержания детей согласно таблице в разделе „Рекомендованные системы удержания детей“, или если автомобиль и сиденье указаны в списке типов автомобилей изготовителя системы удержания детей.	
UF Пригодно для обращенных вперед систем удержания детей категории „Universal“ в этой весовой группе.	

Закрепление системы удержания детей с помощью ремня безопасности на заднем сиденье

⚠ ОСТОРОЖНО Опасность несчастного случая из-за незафиксированного многоместного заднего сиденья, заднего сиденья и спинки сиденья

Многоместное заднее сиденье, заднее сиденье и спинка сиденья могут сложиться также и во время движения.

- Вследствие этого находящийся в автомобиле человек будет сильнее вдавлен в ремень безопасности. Ремень безопасности не в состоянии обеспечить предусмотренную

защиту и может нанести Вам дополнительные травмы.

- Спинка сиденья не сможет удержать предметы или багаж, находящиеся в багажнике или грузовом отделении.

▶ Перед каждой поездкой проверяйте, что многоместное заднее сиденье, заднее сиденье и спинка сиденья зафиксированы.

Если спинки левого и правого сидений не зафиксированы и не заблокированы, это будет отображено на дисплее комбинации приборов.

Если спинка среднего сиденья не зафиксирована и не заблокирована, будет виден красный указатель блокировки.

При монтаже прикрепляемой ремнями безопасности системы удержания детей соблюдайте следующие правила:

- ✓ Всегда следуйте указаниям в руководстве по монтажу и эксплуатации используемой системы удержания детей от изготовителя.
- ✓ Для системы удержания детей категории „Universal“ или „Semi-Universal“ убедитесь в том, что она допущена к эксплуатации для сиденья автомобиля.

Следуйте указаниям в разделе „Пригодность сидений для крепления систем удержания детей ремнями безопасности“ (→ стр. 72).

- ✓ **При использовании автолюльки категории 0 / 0+ и направленной назад системы удержания детей категории I на заднем сиденье:** установите переднее сиденье так, чтобы оно не касалось системы удержания детей.

- ✓ **При использовании обращенной вперед системы удержания детей группы I:** по возможности демонтируйте подголовник соответствующего сиденья.

После снятия системы удержания детей незамедлительно установите подголовник и правильно отрегулируйте все подголовники.

- ✓ Спинка обращенной вперед системы удержания детей должна по возможности всей своей поверхностью прилегать к спинке заднего сиденья.
- ✓ Если подголовник детского кресла в установленном состоянии в автомобиле не выдвигается полностью, это приведет к ограничению при установке максимальной высоты у систем удержания детей весовых групп II или III.

Соприкосновение с потолком при полностью выдвинутом и заблокированном подголовнике не ведет к ограничению использования.

- ☑ Запрещено устанавливать систему удержания детей в зажатом состоянии между крышей и поверхностью подушки сиденья и/или с перекосом. Если возможно, соответствующим образом отрегулируйте наклон подушки сиденья.
- ☑ Не допускайте, чтобы подголовник давил на систему удержания детей. Соответствующим образом отрегулируйте положение подголовников.
- ☑ Убедитесь, что ноги ребенка не касаются переднего сиденья. При необходимости подвиньте переднее сиденье немного вперед.
- ▶ Выполните монтаж системы удержания детей. Опорная поверхность системы удержания детей должна полностью прилегать к подушке заднего сиденья.
- ▶ Всегда следите за надлежащим прохождением плечевой части ленты ремня от выхода ремня безопасности на автомобиле к направляющей плечевой части ремня системы удержания детей. Плечевая часть ленты ремня должна проходить от выхода ремня безопасности вперед.

Указания для автомобилей без системы автоматического отключения подушки безопасности переднего пассажира



Наклейка находится в поле зрения при открытой двери переднего пассажира

Автомобили без системы автоматического отключения подушки безопасности переднего пассажира снабжены специальной наклейкой на стороне переднего пассажира сбоку на панели приборов.

Обязательно соблюдайте следующие указания:

- Никогда не устанавливайте обращенную назад систему удержания детей на сиденье переднего пассажира.
- Обращенную назад систему удержания детей всегда устанавливайте на подходящем заднем сиденье.
 - Сиденья, пригодные для крепления систем удержания детей ремнями безопасности (→ стр. 72).
 - Фиксация системы удержания детей с помощью ремня безопасности на заднем сиденье (→ стр. 74).
- Указания, касающиеся обращенных назад и вперед систем удержания детей на сиденье переднего пассажира (→ стр. 76)

Указания, касающиеся обращенных назад и вперед систем удержания детей на сиденье переднего пассажира

▲ ВНИМАНИЕ Опасность травмирования и опасность для жизни вследствие использования обращенной назад системы удержания детей при включенной подушке безопасности переднего пассажира

Если Вы размещаете ребенка в обращенной назад системе удержания детей на сиденье переднего пассажира, а контрольная лампа PASSENGER AIR BAG OFF выключена, подушка безопасности переднего пассажира может сработать при аварии.

Подушка безопасности может ударить ребенка.

- ▶ Всегда следите за тем, чтобы подушка безопасности переднего пассажира была отключена. Контрольная лампа PASSENGER AIRBAG OFF должна гореть.
- ▶ НИ В КОЕМ СЛУЧАЕ не используйте обращенное назад устройство удержания детей на сиденье с АКТИВИРОВАННОЙ ФРОНТАЛЬНОЙ ПОДУШКОЙ БЕЗОПАСНОСТИ. Это может привести к НАНЕСЕНИЮ РЕБЕНКУ СЕРЬЕЗНЫХ ТЕЛЕСНЫХ ПОВРЕЖДЕНИЙ или ЕГО ГИБЕЛИ.

Учитывайте специальные указания, касающиеся обращенных назад и вперед систем удержания детей (→ стр. 76).



Предостережение на солнцезащитном козырьке на стороне переднего пассажира

С помощью контрольной лампы PASSENGER AIR BAG OFF постоянно следите за состоянием подушки безопасности переднего пассажира:

- Если обстоятельства требуют установки системы удержания детей на сиденье переднего пассажира, обязательно соблюдайте указания о системе автоматического отключения подушки безопасности переднего пассажира (→ стр. 54).
- При использовании обращенной назад системы удержания детей на сиденье переднего пасса-

жера подушка безопасности переднего пассажира всегда должна быть отключена. Отключение подушки безопасности переднего пассажира гарантировано только при постоянном горении контрольной лампы PASSENGER AIR BAG OFF (→ стр. 55).

- Если контрольная лампа PASSENGER AIR BAG OFF выключена, то подушка безопасности переднего пассажира активирована. Подушка безопасности переднего пассажира может сработать при аварии.

Крепление системы удержания детей с помощью ремня безопасности на сиденье переднего пассажира

При монтаже прикрепляемой ремнями безопасности системы удержания детей на сиденье переднего пассажира всегда соблюдайте следующие правила:

- ☑ Следуйте указаниям, касающимся обращенных вперед и назад систем удержания детей на сиденье переднего пассажира (→ стр. 76).
- ☑ Обязательно соблюдайте руководство изготовителя по монтажу и эксплуатации используемой системы удержания детей.
- ☑ Для системы удержания детей категории „Universal“ или „Semi-Universal“ убедитесь в

том, что она допущена к эксплуатации для сиденья автомобиля.

Следуйте указаниям в разделе „Пригодность сидений для крепления систем удержания детей ремнями безопасности“ (→ стр. 72).

- ☑ При использовании направленной вперед системы удержания детей категории I: если возможно, снимите подголовник соответствующего сиденья.

После снятия системы удержания детей незамедлительно установите подголовник и правильно отрегулируйте все подголовники.

- ☑ Спинка обращенной вперед системы удержания детей должна по возможности всей своей поверхностью прилегать к спинке сиденья переднего пассажира.
 - ☑ Если подголовник детского кресла в установленном состоянии в автомобиле не выдвигается полностью, это приведет к ограничению при установке максимальной высоты у систем удержания детей весовых групп II или III.
- Соприкосновение с потолком при полностью выдвинутом и заблокированном подголовнике не ведет к ограничению использования.
- ☑ Запрещено устанавливать систему удержания детей в зажатом состоянии между крышей и

поверхностью подушки сиденья и/или с перекосом.

- ☑ Не допускайте, чтобы подголовник давил на систему удержания детей. Соответствующим образом отрегулируйте положение подголовников.
- ☑ Ни в коем случае не кладите никаких предметов, например, подушек, под или за систему удержания детей.

⚠ ВНИМАНИЕ Опасность травмирования или опасность для жизни при нахождении предметов между подушкой сиденья и системой удержания детей-

Наличие посторонних предметов между подушкой сиденья и системой удержания детей может привести к нарушению функционирования системы автоматического отключения подушки безопасности переднего пассажира.

- ▶ Не кладите никаких предметов в зону между подушкой сиденья и системой удержания детей.
- ▶ Всегда следите за тем, чтобы система удержания детей была правильно установлена.

- ▶ Приведите сиденье переднего пассажира в крайнее заднее и по возможности в крайнее верхнее положение.
- ▶ Подушка сиденья должна быть полностью опущена вниз до максимальной глубины.
- ▶ Установите наклон подушки сиденья таким образом, чтобы передний край подушки сиденья находился в самом верхнем положении, а задний край подушки сиденья – в самом нижнем положении.
- ▶ Установите спинку сиденья в максимально вертикальное положение.
- ▶ Выполните монтаж системы удержания детей. Опорная поверхность системы удержания детей должна полностью прилегать к подушке сиденья переднего пассажира.
- ▶ Всегда следите за надлежащим прохождением плечевой части ленты ремня от выхода ремня безопасности на автомобиле к направляющей плечевой части ремня системы удержания детей. Плечевая часть ленты ремня должна проходить от выхода ремня безопасности вперед и вниз.
- ▶ При необходимости соответствующим образом установите положение места выхода ремня безопасности и сиденья переднего пассажира.

Устройства обеспечения пассивной безопасности детей

Блокировка или разблокировка системы защитной блокировки от детей для задних дверей

⚠ ОСТОРОЖНО Опасность аварии и получения травмы при оставлении детей в автомобиле без присмотра

Если Вы оставляете в автомобиле детей без присмотра, то они могут, в частности:

- открыть двери и тем самым причинить вред другим людям или участникам дорожного движения,
- выйти из автомобиля и столкнуться с проезжающим автомобилем,
- задействовать элементы комплектации автомобиля и, например, оказаться защемленными.

Кроме того, дети могут привести автомобиль в движение, например следующим образом:

- отпустив стояночный тормоз,
- изменив положение АКП,
- запустив двигатель.

- ▶ Никогда не оставляйте детей в автомобиле без присмотра.
- ▶ Покидая автомобиль, всегда берите ключ с собой и запирайте автомобиль.
- ▶ Храните ключ в недоступном для детей месте.

⚠ ОСТОРОЖНО Опасность для жизни вследствие воздействия жары или холода в автомобиле

Если люди – особенно дети – в течение длительного времени подвергаются воздействию жары или холода, существует опасность травмирования или даже опасность для жизни!

- ▶ Никогда не оставляйте людей – особенно детей – в автомобиле без присмотра.

⚠ ОСТОРОЖНО Опасность аварии и травмирования при оставлении детей в автомобиле без присмотра

Если в автомобиле находятся дети, то в особенности они могут:

- открыть двери и тем самым создать опасную ситуацию для других людей или участников дорожного движения,
- выйти из автомобиля и попасть в поток транспорта,
- задействовать элементы комплектации автомобиля и, например, быть защемлены.

- ▶ Если в автомобиле находятся дети, то всегда активируйте имеющиеся в автомобиле устройства обеспечения пассивной безопасности детей.
- ▶ Никогда не оставляйте детей в автомобиле без присмотра.
- ▶ При выходе из автомобиля всегда берите с собой ключ и запирайте автомобиль.

Автомобили для Соединенного Королевства: учитывайте важные указания по безопасности в разделе "Указания по дополнительной блокировке дверей".

В задней части салона имеются системы защитной блокировки от детей для задних дверей и боковых стекол.

Система защитной блокировки от детей в задних дверях производит отдельную блокировку каждой двери. Дверь больше не может быть открыта изнутри.

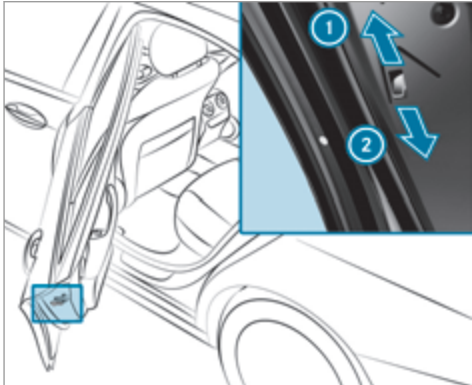

▶ Нажмите рычаг в направлении стрелки ① (блокировка) или ② (разблокировка).

▶ После этого каждый раз проверяйте функционирование системы защитной блокировки от детей.

Блокировка или разблокировка системы защитной блокировки от детей для боковых стекол в задней части салона

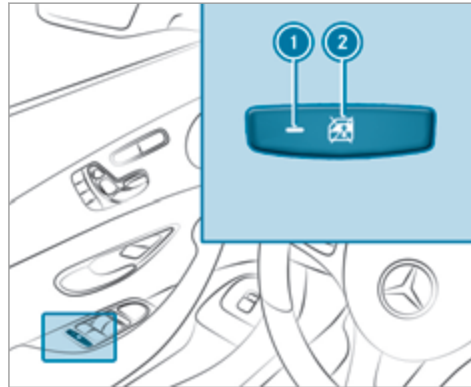

▶ **Блокировка / разблокировка:** нажмите на кнопку ②.

Боковое стекло в задней части салона в следующих случаях может открываться или закрываться:

- при включенной контрольной лампе ①: при помощи переключателя на двери водителя,
- при выключенной контрольной лампе ①: при помощи переключателя на соответствующей задней двери или на двери водителя.

ⓘ **Автомобили с откидным многоместным сиденьем:** переключатель для открывания двери багажного отделения на арке колеса справа по направлению движения также блокируется.

Указания по домашним животным в автомобиле

⚠ ОСТОРОЖНО Опасность аварии и получения травм при оставлении животных в автомобиле без присмотра или без защитных устройств

Если Вы оставляете животных в автомобиле без присмотра или без защитных устройств, они, например, могут нажать на кнопки или переключатели.

Вследствие этого животные, например, могут:

- активировать элементы комплектации автомобиля и, например, их может защемить.
- включить или выключить системы автомобиля и вследствие этого причинить вред другим участникам дорожного движения.

Кроме того, при отсутствии защитных устройств животные при аварии или резком повороте и торможении могут перемещаться по салону автомобиля и при этом травмировать находящихся в автомобиле людей.

▶ Никогда не оставляйте животных в автомобиле без присмотра.

▶ Во время поездки всегда обеспечивайте надлежащее размещение животных, например, используя подходящую переноску для животных.

Ключ**Обзор функции ключа**

⚠ ОСТОРОЖНО Опасность аварии и получения травмы при оставлении детей в автомобиле без присмотра

Если Вы оставляете в автомобиле детей без присмотра, то они могут, в частности:

- открыть двери и тем самым причинить вред другим людям или участникам дорожного движения,
- выйти из автомобиля и столкнуться с проезжающим автомобилем,
- задействовать элементы комплектации автомобиля и, например, оказаться защемленными.

Кроме того, дети могут привести автомобиль в движение, например следующим образом:

- отпустив стояночный тормоз,
- изменив положение АКП,
- запустив двигатель.

▶ **Никогда не оставляйте детей в автомобиле без присмотра.**

- ▶ Покидая автомобиль, всегда берите ключ с собой и запирайте автомобиль.
- ▶ Храните ключ в недоступном для детей месте.

! УКАЗАНИЕ Повреждение ключа магнитным полем

- ▶ Держите ключ вдали от магнитных полей.



Ключ автомобиля

- ① Блокировка
- ② Контрольная лампа
- ③ Разблокировка
- ④ Открывание/закрывание двери багажника

i Если контрольная лампа зарядки элемента питания ② не вспыхивает при нажатии на кнопку или , то элемент питания имеет низкий уровень заряда или, вероятно, разряжен. Как можно скорее замените элемент питания.

Замените элемент питания ключа (→ стр. 83).

Ключ производит блокировку и разблокировку следующих элементов:

- Двери
- Откидная крышка заправочного люка
- Защитная крышка розетки (подключаемый гибрид)
- Дверь багажника

Если автомобиль не был открыт на протяжении около 40 секунд после разблокировки, то автомобиль снова блокируется. Защита от кражи снова активируется.

Не храните ключ вместе с электронными приборами или металлическими предметами. Это может отрицательно повлиять на работоспособность ключа.

Включение или выключение акустического подтверждения блокировки

Мультимедийная система:

 Установки ► Автомобиль

► Включите или выключите Акуст.подтв.блок.зам..

Обратите внимание:



Выбранная установка акустического подтверждения блокировки должна выполнять требования соответствующих национальных предписаний для дорожного движения. В некоторых странах, в частности в ФРГ, использование акустического подтверждения блокировки не допускается предписаниями для дорожного движения на основании норм права, регулирующих дорожное движение (в ФРГ в соответствии с § 16 пункт 1 и § 30 пункт 1 Правил дорожного движения). Соблюдение данных требований и правил возлагается на водителя. В странах, в которых пользование данной функцией не допускается, в Вашем автомобиле данная функция не активирована и также запрещена ее активация.

Изменение установок разблокировки

Возможные установки разблокировки ключа:

- Центральная разблокировка

- Разблокировка двери водителя и крышки люка топливного бака
- **Подключаемый гибрид:** разблокировка двери водителя и крышки люка топливного бака / защитной крышки розетки

► **Переход с одной установки на другую:** одновременно нажмите на кнопки  и  и держите их нажатыми примерно шесть секунд, пока контрольная лампа зарядки элементов питания не мигнет два раза.

Возможности при выбранной функции разблокировки двери водителя и крышки люка топливного бака:

- **Центральная разблокировка автомобиля:** два раза нажмите на кнопку .
- **Автомобили с системой KEYLESS-GO:** при прикосновении к внутренней поверхности ручки двери водителя производится разблокировка только двери водителя и крышки люка топливного бака.

Возможности при выбранной функции разблокировки двери водителя и крышки люка топливного бака / защитной крышки розетки (подключаемый гибрид):

- **Центральная разблокировка автомобиля:** два раза нажмите на кнопку .
- **Автомобили с системой KEYLESS-GO:** при прикосновении к внутренней поверхности ручки двери водителя производится разблокировка только двери водителя и крышки люка топливного бака / защитной крышки розетки.

Деактивация функции ключа

Автомобили с системой KEYLESS-GO: если Вы деактивируете функцию ключа, то функции системы KEYLESS-GO также деактивируются. В этом случае санкционированный доступ к управлению с помощью системы KEYLESS-GO будет больше невозможен с помощью соответствующего ключа. Активируйте функцию ключа, чтобы снова как обычно стали доступны все функции с помощью данного ключа.

Кроме этого, Вы можете деактивировать функцию ключа, чтобы снизить расход электроэнергии соответствующего ключа, если Вы длительное время не пользуетесь автомобилем или ключом.

- ▶ **Деактивирование:** коротко нажмите на кнопку  ключа два раза подряд. Контрольная лампа элемента питания ключа загорается два раза коротко и один раз продолжительно.
- ▶ **Активирование:** нажмите на любую кнопку ключа.

- ① При запуске двигателя автомобиля и при нахождении ключа в вещевом отсеке центральной консоли функция ключа автоматически активируется (→ стр. 181).

Извлечение и вставка аварийного ключа

Вынимание аварийного ключа

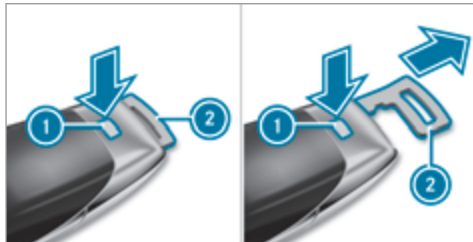

- ▶ Нажмите на кнопку разблокировки ①. Аварийный ключ ② слегка выдвигается.
- ▶ Вытяните аварийный ключ ② до фиксации в промежуточном положении.
- ▶ Повторно нажмите на кнопку разблокировки ① и полностью выньте аварийный ключ ②.

Вставление аварийного ключа

- ▶ Нажмите на кнопку разблокировки ①.
- ▶ Установите аварийный ключ ② в промежуточное положение или задвиньте его полностью до фиксации.
- ① Вы можете использовать промежуточное положение аварийного ключа ② для крепления ключа к связке ключей.

Замена элемента питания ключа

⚠ ОПАСНО Опасность для жизни при проглатывании элементов питания

Элементы питания содержат ядовитые и едкие вещества. При проглатывании элементов питания возможно возникновение внутренних ожогов в течение двух часов.

Существует опасность для жизни!

- ▶ Храните элементы питания в недоступном для детей месте.
- ▶ Если крышка и / или отсек элементов питания не может надежно закрываться, то больше не пользуйтесь ключом и храните ключ в недоступном для детей месте.
- ▶ При проглатывании элементов питания немедленно обратитесь к врачу.



УКАЗАНИЯ ПО ЭКОЛОГИИ Ненадлежащая утилизация аккумуляторных батарей наносит вред окружающей среде



Аккумуляторные батареи содержат в своем составе вредные вещества. Законодательство запрещает утилизировать их с домашним мусором.



Аккумуляторные батареи должны быть утилизированы безопасно для окружающей среды. Разряженные аккумуля-

Литийные батареи должны сдаваться в специализированную мастерскую или в пункт возврата подлежащих утилизации аккумуляторных батарей.

Условия

- Ключ работает от одного таблеточного элемента питания на 3 В типа CR 2032.

Mercedes-Benz рекомендует обращаться для замены элемента питания ключа в специализированную мастерскую с квалифицированным персоналом.

- ▶ Выньте аварийный ключ (→ стр. 83).

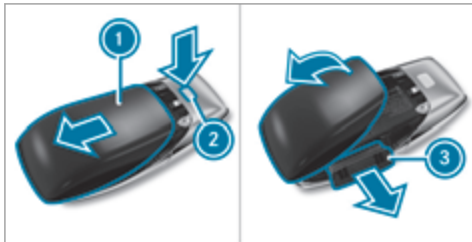

- ▶ Полностью нажмите кнопку разблокировки (2) вниз и снимите крышку (1) в направлении стрелки.
- ▶ Откиньте крышку (1) в направлении стрелки и снимите.
- ▶ Выньте отсек элементов питания (3) и выньте разряженные элементы питания.
- ▶ Вставьте новый элемент питания в отсек элементов питания (3). При этом соблюдайте маркировку положительного полюса в отсеке элементов питания и на элементе питания.
- ▶ Вставьте отсек элементов питания (3).
- ▶ Установите крышку (1) и задвиньте ее до фиксации.

Устранение проблем с ключом

Блокировка или разблокировка автомобиля больше невозможна.

Возможные причины:

- Элемент питания ключа почти или полностью разрядился.
- ▶ Проверьте элемент питания с помощью контрольной лампы (→ стр. 81).

- ▶ При необходимости замените элемент питания ключа (→ стр. 83).
- ▶ Используйте запасной ключ.
- ▶ Для блокировки или разблокировки используйте аварийный ключ (→ стр. 88).
- ▶ Проверьте ключ в специализированной мастерской с квалифицированным персоналом.

Вы находитесь в зоне мощного источника радиосигнала.

Возможные причины отрицательного влияния на функцию ключа:

- провода высокого напряжения
- мобильные телефоны
- электронные приборы (ноутбуки, планшеты)
- экранирование металлическими предметами или индукционными петлями для механизма электропривода открывания шлагбаума или ворот
- ▶ Следите за тем, чтобы было обеспечено достаточное расстояние между ключом и потенциальным источником помех.

Вы потеряли ключ.

- ▶ Обратитесь в специализированную мастерскую с квалифицированным персоналом для блокировки ключа.
- ▶ При необходимости произведите замену механической системы замков.

Двери**Указания, касающиеся дополнительной блокировки дверей**

Дополнительная блокировка дверей доступна только в автомобилях для Соединенного Королевства.

- ⚠ ОСТОРОЖНО** Опасность травмирования находящихся в автомобиле людей при активированной дополнительной блокировке дверей

Если устройство дополнительной блокировки дверей активировано, то двери больше не могут быть открыты изнутри.

- ▶ Никогда не оставляйте людей, особенно детей, в автомобиле без присмотра.

- ▶ Если в автомобиле находятся люди, не активируйте дополнительную блокировку дверей.

Активирование дополнительной блокировки дверей производится автоматически в следующих случаях:

- Блокировка автомобиля производится при помощи ключа.
- Блокировка автомобиля производится при помощи системы KEYLESS-GO.

Если автомобиль заблокирован с помощью приложения Mercedes me connect, то дополнительная блокировка дверей не активна (→ стр. 365).

Если устройство дополнительной блокировки дверей активировано, то двери не могут быть открыты изнутри.

- ⓘ После блокировки Вы можете произвести звуковой сигнал.

Вы можете предотвратить активирование дополнительной блокировки дверей посредством деактивирования устройства защиты салона (→ стр. 106) перед тем как заблокировать автомобиль.

Разблокировка и открытие дверей изнутри

- ▶ **Только для Соединенного Королевства:** учитывайте указания, касающиеся дополнительной блокировки дверей (→ стр. 85).

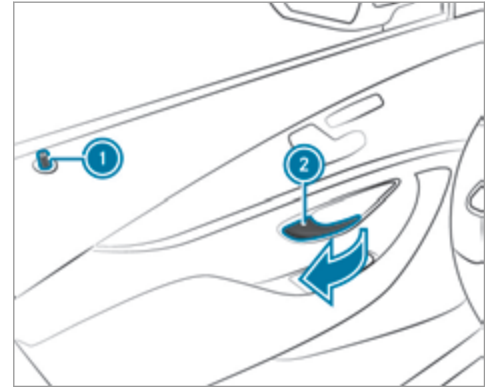

- ▶ Потяните за ручку двери ②. При разблокировке двери блокирующая кнопка ① выдвигается.

Центральная блокировка и разблокировка автомобиля изнутри

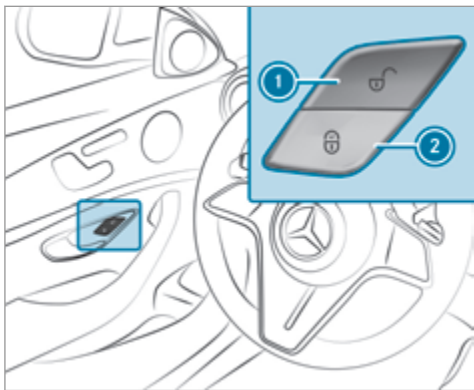

▶ **Разблокировка:** нажмите на кнопку ①.

▶ **Блокировка:** нажмите на кнопку ②.

Блокировка и разблокировка крышки люка топливного бака не производится.

Подключаемый гибрид: также производится блокировка и разблокировка защитной крышки

розетки. Если ключ распознан в автомобиле, то защитную крышку розетки несмотря на это можно будет открыть.

Разблокировка автомобиля не производится:

- если автомобиль был заблокирован с помощью ключа
- если автомобиль был заблокирован при помощи системы KEYLESS-GO

Блокировка и разблокировка замков автомобиля при помощи системы KEYLESS-GO

Условия

- Ключ находится за пределами автомобиля.
- Расстояние от ключа до автомобиля составляет не более 1 м.
- Дверь водителя и дверь, ручку которой Вы используете в данный момент, закрыты.

! **УКАЗАНИЕ** Повреждения автомобиля вследствие непреднамеренного открывания крышки двери багажного отделения

- при пользовании автоматической моечной установкой,

- при использовании водоструйного моющего аппарата высокого давления.

▶ В таких ситуациях деактивируйте функцию ключа.

или

▶ Следите за тем, чтобы ключ находился на расстоянии минимум 3 м от автомобиля.

Соблюдайте указания:

- по мойке автомобиля в автомобильной мойке (→ стр. 390)
- по использованию моечной установки высокого давления (→ стр. 391)

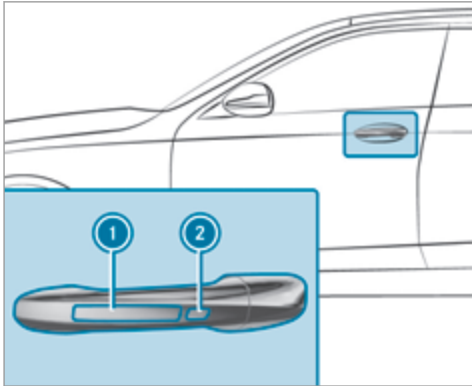

- ▶ **Разблокировка автомобиля:** прикоснитесь к внутренней поверхности ручки двери.
 - ▶ **Блокировка автомобиля:** прикоснитесь к поверхности датчика ① или ②.
 - ▶ **Комфортное закрытие:** длительно прикоснитесь к вогнутой поверхности датчика ② до тех пор, пока не завершится процесс закрытия.
- ① Дальнейшая информация о функции комфортного закрытия – см. здесь (→ стр. 98).

Если Вы открываете дверь багажного отделения снаружи, то она автоматически разблокируется.

Устранение проблем с системой KEYLESS-GO

Блокировка и разблокировка автомобиля с помощью системы KEYLESS-GO больше невозможны.

Возможные причины:

- Функция ключа была деактивирована.
 - Элемент питания ключа почти или полностью разрядился.
- ▶ Активируйте функцию ключа (→ стр. 82).
 - ▶ Проверьте элемент питания с помощью контрольной лампы (→ стр. 81).
 - ▶ При необходимости замените элемент питания ключа (→ стр. 83).
 - ▶ Используйте запасной ключ.
 - ▶ Для блокировки или разблокировки используйте аварийный ключ (→ стр. 88).
 - ▶ Поручите проверку автомобиля и ключа специализированной мастерской с квалифицированным персоналом.

Вы находитесь в зоне мощного источника радиосигнала.

Возможные причины отрицательного влияния на функцию KEYLESS-GO:

- провода высокого напряжения
 - мобильные телефоны
 - электронные приборы (ноутбуки, планшеты)
 - экранирование металлическими предметами или индукционными петлями для механизма электропривода открывания шлагбаума или ворот
- ▶ Следите за тем, чтобы было обеспечено достаточное расстояние между ключом и потенциальным источником помех.

Включение и выключение автоматической блокировки

Если зажигание включено и скорость вращения колес превышает скорость пешехода, то производится автоматическая блокировка автомобиля.

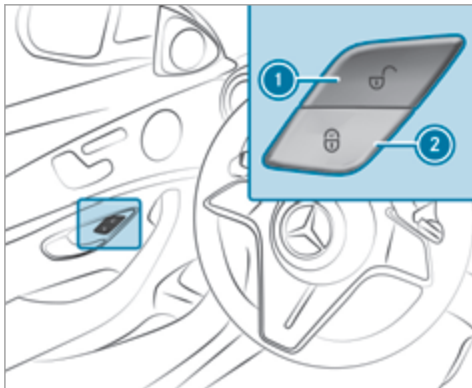

- ▶ **Включение:** нажмите на кнопку ② и держите ее нажатой примерно пять секунд, пока не раздастся звуковой сигнал.
- ▶ **Выключение:** нажмите на кнопку ① и держите ее нажатой примерно пять секунд, пока не раздастся звуковой сигнал.

В следующих ситуациях при включенной функции существует опасность остаться без ключа перед закрытым автомобилем:

- при буксировке или толкании автомобиля для пуска двигателя,
- при нахождении автомобиля на роликовом испытательном стенде.

Функция усилителя механизма закрывания дверей

⚠ ОСТОРОЖНО Опасность защемления при автоматическом притягивании дверей

Опасность защемления частей тела или предметов и опасность травмирования.

- ▶ Следите за тем, чтобы никакие части тела и предметы не находились в зоне закрывания.
- ▶ Автоматическое притягивание двери можно прервать, потянув за наружную или за внутреннюю ручку двери.

Если Вы закрыли дверь до первого положения фиксации в замке, то усилитель механизма закрывания дверей автоматически притягивает дверь до полной фиксации в замке.

Блокировка и разблокировка двери водителя при помощи аварийного ключа

- ⓘ Если Вы хотите произвести полную блокировку автомобиля при помощи аварийного ключа, то сначала при открытой двери водителя нажмите на кнопку блокировки замков изнутри. Затем заблокируйте дверь водителя с помощью аварийного ключа.

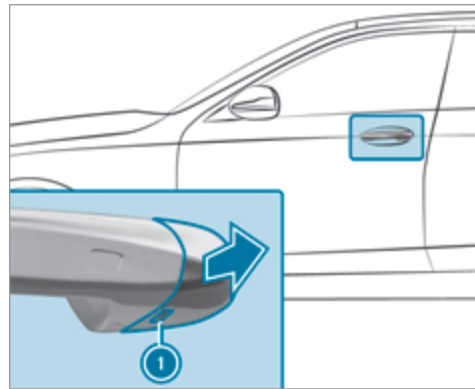

- ▶ Выньте аварийный ключ (→ стр. 83).

- ▶ До упора вставьте аварийный ключ в отверстие ❶ в защитной крышке.
- ▶ Слегка потяните за ручку двери и удерживайте ее вытянутой.
- ▶ Потяните защитную крышку на аварийном ключе по направлению от автомобиля как можно более прямо до ее отсоединения.
- ▶ Отпустите ручку двери.

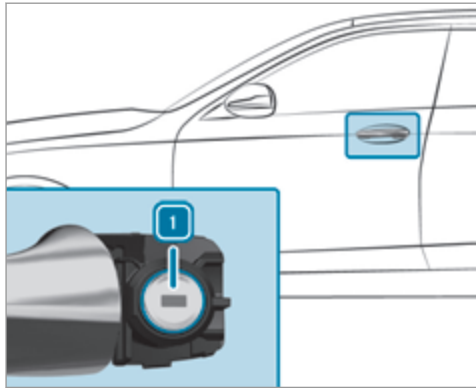

- ▶ **Разблокировка:** поверните аварийный ключ влево в положение ❶.
- ▶ **Блокировка:** поверните аварийный ключ вправо в положение ❶.
- ▶ Осторожно надвиньте защитную крышку на цилиндр замка, так чтобы она зафиксировалась и крепко держалась.

Грузовое отделение

Открытие двери багажника

⚠ ОПАСНОСТЬ Опасность отравления отработавшими газами

Двигатели внутреннего сгорания выделяют токсичные отработавшие газы, например монооксид углерода. Если дверь багажника открыта при работающем двигателе автомобиля, в частности во время поездки, отработавшие газы могут попасть в салон.

- ▶ Всегда выключайте двигатель автомобиля перед тем как открыть дверь багажника.
- ▶ Никогда не двигайтесь с открытой дверью багажника.

❗ УКАЗАНИЕ Повреждение двери багажника препятствиями, находящимися над автомобилем

При открывании дверь багажника движется назад и вверх.

- ▶ Следите за тем, чтобы за дверью багажника и над ней было достаточно места.

- ▶ При разблокированной двери багажника потяните за ручку двери багажника и сразу отпустите.
- ▶ **Автомобили с функцией HANDS-FREE ACCESS:** проведите ногой под бампером (→ стр. 93).

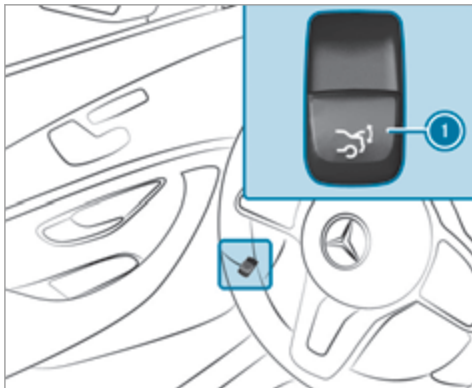



- ▶ Потяните кнопку дистанционного управления  до тех пор, пока дверь багажника не откроется.

или

- ▶ Нажмите и удерживайте кнопку  ключа.
- ▶ Потяните вверх остановившуюся в промежуточном положении дверь багажника. Отпустите, как только она начнет открываться.

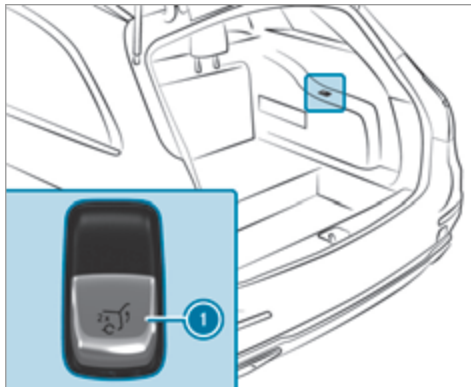
Если какое-либо препятствие будет мешать автоматическому открыванию двери багажника, функция распознавания блокировки остановит движение двери багажника. Функция автоматического распознавания блокировки является лишь вспомогательным средством. Вам все же необходимо быть внимательным.



- ▶ **Автомобили со складным многоместным сиденьем:** два раза потяните кнопку  двери багажника. Дверь багажника будет разблокирована.

Если дверь багажника заблокирована снаружи или включена система защитной блокировки от детей, дверь багажника нельзя разблокировать изнутри с помощью кнопки .

Закрывание двери багажника

▲ ОСТОРОЖНО Опасность травмирования незакрепленными предметами в автомобиле

Если находящиеся в автомобиле предметы, багаж или груз не закреплены должным образом, существует опасность их смещения, опрокидывания или падения, при котором они могут задеть находящихся в автомобиле людей.

Существует опасность травмирования, в особенности при торможении или внезапном изменении направления движения!

- ▶ Всегда размещайте предметы так, чтобы они не могли перемещаться во время движения.

- ▶ Зафиксируйте находящиеся в автомобиле предметы, багаж или груз во избежание их смещения или опрокидывания.

Соблюдайте указания по загрузке автомобиля.

Указания по закрытию двери багажника: Ваш автомобиль оснащен функцией автоматического распознавания ключа. Дверь багажника не будет заблокирована при распознавании в автомобиле ключа, относящегося к этому автомобилю.

Учитывайте, что в следующей ситуации дверь багажника не будет заблокирована:

- Вы заблокировали автомобиль и закрыли дверь багажника, в то время как относящийся к автомобилю ключ остался в автомобиле.
и
- Второй относящийся к автомобилю ключ не распознается вне автомобиля.

Функция автоматического распознавания ключа является лишь вспомогательным средством, и Вам все же необходимо быть внимательным.

- ▶ Перед тем как заблокировать автомобиль, убедитесь, что как минимум один ключ, относящийся к автомобилю, был взят при выходе из него.

- ▶ **Закрытие двери багажника:** немного потяните дверь багажника вниз. Отпустите ее, как только она начнет закрываться.

⚠ ОСТОРОЖНО Опасность защемления при автоматическом закрытии двери багажника

Возможно защемление частей тела. В зоне закрытия могут находиться люди.

- ▶ Во время процесса закрытия следите за тем, чтобы в зоне закрытия никого не было.

Для остановки процесса закрытия можно использовать одну из следующих возможностей:

- Нажмите кнопку  на ключе.
- Потяните или нажмите кнопку дистанционного управления на двери водителя.
- Нажмите кнопку закрытия или кнопку блокировки на двери багажника.
- Потяните за ручку двери багажника.

Автомобили с функцией HANDS-FREE ACCESS: остановить процесс закрытия можно также движением ноги под задним бампером.

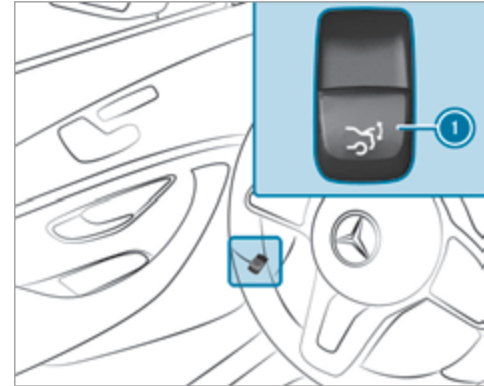

- ▶ Включите электропитание или двигатель автомобиля.
- ▶ Нажимайте кнопку дистанционного управления  до тех пор, пока дверь багажника полностью не закроется.

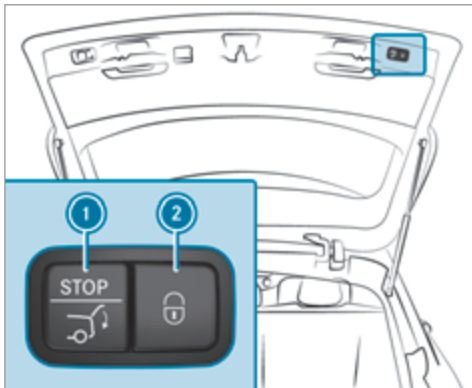

- ▶ Нажмите кнопку закрывания ① в двери багажника.

Автомобили с системой KEYLESS-GO

- ▶ Нажмите кнопку блокировки ② в двери багажника.
При распознавании ключа вне автомобиля дверь багажника закроется и автомобиль будет заблокирован.

- ▶ Нажмите и удерживайте кнопку  ключа. При этом ключ должен находиться рядом с автомобилем.

Автомобили с функцией HANDS-FREE ACCESS

- ▶ Проведите ногой под бампером (→ стр. 93).

Функция автоматического реверса двери багажника

Дверь багажника оснащена системой автоматического распознавания блокировки с функцией реверса. Если в процессе автоматического закрывания дверь багажника останавливается из-за препятствия, она снова автоматически приоткрывается. Система автоматического распознавания блокировки с функцией реверса является лишь вспомогательным средством, и Вам все же необходимо быть внимательным.

- ▶ При закрывании следите за тем, чтобы никакие части тела не находились в зоне закрывания.

⚠ ОСТОРОЖНО Опасность защемления несмотря на функцию реверса

Функция реверса не срабатывает:

- при контакте с мягкими, легкими и узкими объектами, например пальцами;

- в конце процесса закрывания.

Функция реверса не сможет предотвратить защемление, особенно в подобных ситуациях.

- ▶ Следите за тем, чтобы никакие части тела не находились в зоне закрывания.

В случае защемления:

- Нажмите кнопку  на ключе.
- Потяните или нажмите кнопку дистанционного управления на двери водителя.
- Нажмите кнопку закрывания или кнопку блокировки на двери багажника.
- Потяните за ручку двери багажника.

Функция HANDS-FREE ACCESS

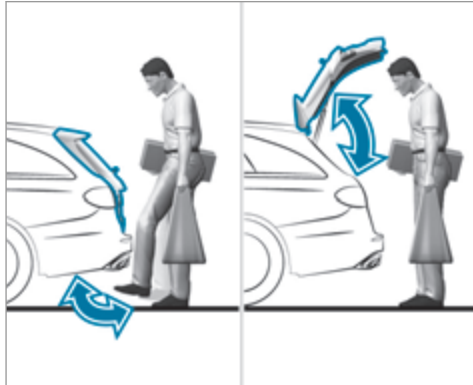

Функция HANDS-FREE ACCESS позволяет открывать и закрывать дверь багажного отделения или останавливать ее путем движения ногой под задним бампером.

Движение ногой попеременно вызывает либо открытие, либо закрытие.

Соблюдайте указания при открывании (→ стр. 89) и закрывании (→ стр. 90) двери багажного отделения.

i При открывании или закрывании двери багажного отделения Вы слышите два предупредительных звуковых сигнала.

⚠ ОСТОРОЖНО Опасность ожога горячими элементами системы выпуска ОГ

Элементы системы выпуска ОГ автомобиля могут сильно нагреться. Если Вы пользуетесь функцией HANDS-FREE ACCESS, Вы можете обжечься при прикосновении к элементам системы выпуска ОГ.

▶ Всегда следите за тем, чтобы движение ногой производилось только в зоне действия датчиков.

! УКАЗАНИЕ Повреждения автомобиля вследствие непреднамеренного открывания крышки двери багажного отделения

- при пользовании автоматической моечной установкой,
- при использовании водоструйного моющего аппарата высокого давления.

▶ В таких ситуациях деактивируйте функцию ключа.

или

▶ Следите за тем, чтобы ключ находился на расстоянии минимум 3 м от автомобиля.

При движении ногой следите за тем, чтобы Вы стояли устойчиво. В противном случае Вы можете потерять равновесие, например при гололеде.

Обратите внимание на следующие указания:

- Ключ находится позади автомобиля.
- При движении ногой Вы должны стоять на расстоянии не менее 30 см от автомобиля.
- При проведении ногой не задевайте за бампер.
- Не выполняйте движение ногой слишком медленно.
- Движение ногой должно быть выполнено проведением ногой в направлении к автомобилю и обратно от автомобиля.

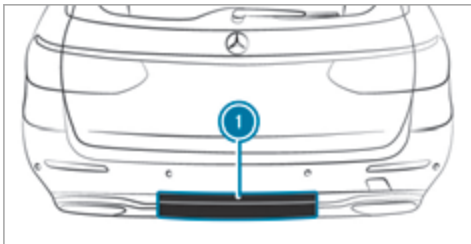

❶ Зона действия датчиков

Если несколько движений ногой подряд были безуспешными, то подождите десять секунд.

Системные пределы

В следующих ситуациях система может функционировать только ограниченно или не функционировать вообще:

- при загрязнении датчиков, например, солью для посыпки дорог или снегом,
- при движении не ногой, а протезом.

В следующих ситуациях может произойти непреднамеренное открывание или закрывание двери багажного отделения:

- при попадании рук или ног в зону действия, например при полировке автомобиля или поднимании предметов с земли,
- при передвижении предметов за автомобилем или постановке предметов на землю, например шланга топливораздаточной колонки, зарядного кабеля или предметов багажа,
- при протягивании стяжных ремней, тента или других защитных покрытий через бампер,
- при использовании защитного коврика, который выступает через кромку проема багажного отделения вниз в зону действия датчиков,
- если защитный коврик не закреплен надлежащим образом,
- при выполнении работ на тягово-сцепном устройстве, на прицепах или задних держателях для велосипедов.

В таких или подобных ситуациях деактивируйте функцию ключа (→ стр. 82) или не держите ключ при себе.

Ограничение угла подъема двери багажника

Включение функции ограничения угла подъема двери багажника

Вы можете ограничить угол подъема двери багажника в верхней половине ее хода до небольшого расстояния перед конечным положением.

- ▶ Остановите процесс открывания двери багажника в нужном положении.
- ▶ Нажмите кнопку закрывания на двери багажника и удерживайте ее до тех пор, пока не раздастся короткий оповещательный сигнал. Функция ограничения угла подъема двери багажника включена. Теперь дверь багажника при открывании остановится в положении, сохраненном в памяти.

Для полного открывания двери багажника после автоматической остановки снова потяните за наружную ручку двери багажника.

Выключение функции ограничения угла подъема двери багажника

- ▶ Удерживайте нажатой кнопку закрывания на двери багажного отделения до тех пор, пока не прозвучат два коротких оповещательных сигнала.

Разблокировка двери багажника с помощью аварийного ключа

Условия

- Спинка сиденья в задней части салона сложена.
- Двойная шторка демонтирована.

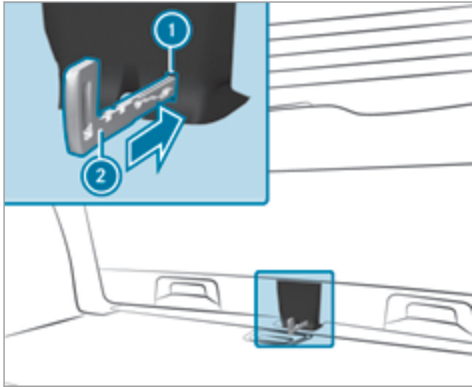

- ▶ Извлеките аварийный ключ (→ стр. 83).
- ▶ Вставьте аварийный ключ ② в отверстие ① в облицовке и нажмите на него. Дверь багажника будет разблокирована.

Аварийная разблокировка двери багажника изнутри (автомобили со складным многоместным сиденьем)

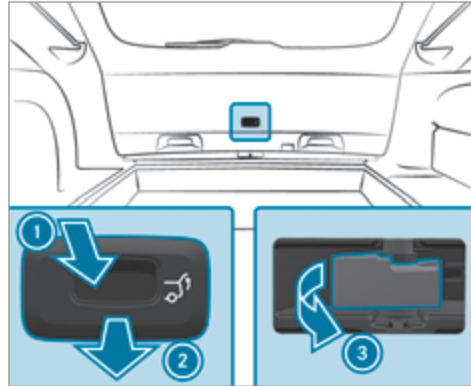

- ▶ Отожмите облицовку в направлении стрелки ① вниз и снимите в направлении стрелки ② вперед.
- ▶ Потяните рычаг аварийной разблокировки в направлении стрелки ③. Дверь багажника будет разблокирована.

Боковые стекла

Открытие и закрытие боковых стекол

▲ ОСТОРОЖНО Опасность защемления при открытии бокового стекла

При открытии бокового стекла части тела могут быть втянуты или защемлены между боковым стеклом и рамой стекла.

- ▶ При открытии следите за тем, чтобы никто не прикасался к боковому стеклу.
- ▶ Если кто-то защемлен, немедленно отпустите кнопку и потяните кнопку, чтобы снова закрыть стекло.

▲ ОСТОРОЖНО Опасность защемления при закрытии бокового стекла

При открытии бокового стекла части тела могут быть защемлены в зоне закрывания стекла.

- ▶ При закрытии следите за тем, чтобы части тела не находились в зоне закрывания.

- ▶ Если кто-то защемлен, немедленно отпустите кнопку и нажмите на кнопку, чтобы снова открыть стекло.

⚠ ОСТОРОЖНО Опасность защемления детей при управлении боковыми стеклами

При управлении боковыми стеклами дети могут быть защемлены, в особенности если они оставлены без присмотра.

- ▶ Активируйте систему защитной блокировки от детей для боковых стекол в задней части салона.
- ▶ При выходе из автомобиля всегда берите с собой ключ и запирайте автомобиль.
- ▶ Никогда не оставляйте детей в автомобиле без присмотра.

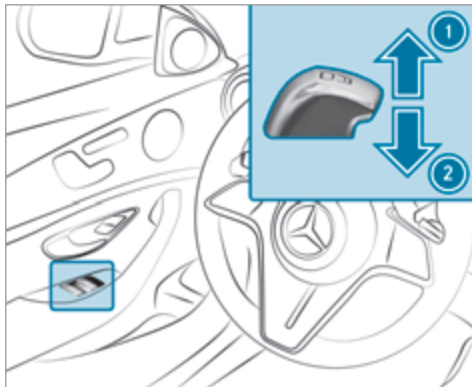

Условия

- Электропитание или двигатель автомобиля включены.



- ① Закрывание
- ② Открывание

Кнопки в двери водителя имеют приоритетное значение.

- ▶ **Запуск автоматического режима:** нажмите или потяните кнопку  с преодолением точки сопротивления и отпустите.
- ▶ **Прерывание автоматического режима:** снова нажмите или потяните кнопку .

При выключенном двигателе можно по-прежнему управлять боковыми стеклами.

Функция остается доступной в течение приблизительно четырех минут или до открывания передней двери.

Функция автоматического реверса боковых стекол

Если в процессе закрывания бокового стекла какой-либо предмет препятствует его дальнейшему закрыванию, то боковое стекло снова автоматически откроется. Функция автоматического реверса является лишь вспомогательным средством, и Вам все же необходимо быть внимательным.

- ▶ При закрывании следите за тем, чтобы никакие части тела не находились в зоне закрывания.

⚠ ОСТОРОЖНО Опасность защемления боковым стеклом несмотря на наличие защиты путем включения функции реверса

Функция реверса не срабатывает:

- при контакте с мягкими, легкими и узкими объектами, например пальцами;
- во время регулировки.

В таких ситуациях функция реверса не сможет предотвратить защемление.

- ▶ При закрытии следите за тем, чтобы никакие части тела не находились в зоне закрытия.
- ▶ Если кто-то оказался защемлен, нажмите кнопку , чтобы снова открыть боковое стекло.

Автоматические функции боковых стекол

В неподвижном автомобиле автоматическое закрытие боковых стекол происходит в следующих случаях:

- при начинающемся дожде
Распознавание дождя происходит с помощью датчика дождя в лобовом стекле.
- при очень высокой или очень низкой температуре
- спустя определенное время (в зависимости от напряжения бортовой сети)
- при сбоях в системе электропитания

Боковые стекла закрываются до положения проветривания.

Автомобили со сдвижным люком: при открытом сдвижном люке боковые стекла закрываются полностью.

Если боковые стекла будут заблокированы в процессе автоматического закрытия, соответствующее боковое стекло снова немного приоткроется. После повторного автоматического закрытия автоматическая функция для сдвижного люка и боковых стекол может быть деактивирована. При следующем пуске двигателя автомобиля автоматическая функция снова будет активна.

Функция комфортного открывания (проветривание автомобиля перед началом поездки)

⚠ ОСТОРОЖНО Опасность защемления при открывании бокового стекла

При открывании бокового стекла части тела могут быть втянуты или защемлены между боковым стеклом и рамой стекла.

- ▶ При открывании следите за тем, чтобы никто не прикасался к боковому стеклу.
- ▶ Если кто-то оказался защемлен, немедленно отпустите кнопку.

Условия

- Ключ находится в непосредственной близости от автомобиля.

▶ Нажмите кнопку  на ключе и держите ее нажатой.

Включаются следующие функции:

- Блокировка замков автомобиля снимается.
- Боковые стекла открываются.
- Сдвижной верхний люк открывается.
- Панорамная крыша со сдвижным люком открывается.
- Включается система вентиляции сиденья водителя.

ⓘ Если солнцезащитная шторка панорамной крыши со сдвижным люком закрыта, то сначала открывается солнцезащитная шторка.

▶ **Прерывание функции комфортного открывания:** отпустите кнопку .

▶ **Продолжение функции комфортного открывания:** снова нажмите на кнопку  и удерживайте нажатой.

Функция комфортного закрывания (закрывание автомобиля снаружи)

⚠ ОСТОРОЖНО Опасность защемления при невнимательном пользовании функцией комфортабельного закрывания

При комфортабельном закрывании возможно защемление частей тела в зоне закрывания бокового стекла и сдвижного верхнего люка.

- ▶ При комфортабельном закрывании контролируйте весь процесс закрывания и следите за тем, чтобы части тела не находились в зоне закрывания.

Условия

- Ключ находится в непосредственной близости от автомобиля.
- ▶ Нажмите кнопку  на ключе и держите ее нажатой.
 - Включаются следующие функции:
 - Автомобиль блокируется.
 - Боковые стекла закрываются.
 - Сдвижной верхний люк закрывается.
 - Панорамная крыша со сдвижным люком закрывается.

▶ **Прерывание функции комфортного закрывания:** отпустите кнопку .

▶ **Продолжение функции комфортного закрывания:** снова нажмите на кнопку  и удерживайте нажатой.

ⓘ Функция комфортного закрывания функционирует также с системой KEYLESS-GO (→ стр. 86).

Устранение проблем с боковыми стеклами

⚠ ОСТОРОЖНО Опасность защемления и опасность для жизни при отключении функции реверса

Для повторного закрывания бокового стекла непосредственно после блокировки или регулировки боковое стекло необходимо приложить увеличенное или даже максимальное усилие. Функция реверса при этом не работает, возможно защемление частей тела.

- ▶ Следите за тем, чтобы в зоне закрывания не оказалось частей тела.
- ▶ Чтобы остановить процесс закрывания, отпустите или повторно нажмите кнопку для открывания бокового стекла.

Одно из боковых стекол не закрывается, причина этого неясна.

- ▶ Проверьте, нет ли посторонних предметов в направляющей планке стекла.
- ▶ Отрегулируйте боковые стекла.

Регулировка боковых стекол

Если боковое стекло при закрывании блокируется и сразу снова открывается:

- ▶ Непосредственно после этого снова потяните и удерживайте соответствующую кнопку до тех пор, пока боковое стекло не будет закрыто, при этом удерживайте кнопку еще как минимум в течение одной секунды (повторная регулировка). Боковое стекло закроется без функции автоматического реверса.

Если боковое стекло повторно блокируется при закрывании и сразу же снова открывается:

- ▶ Непосредственно после этого снова потяните и удерживайте соответствующую кнопку до тех пор, пока боковое стекло не будет закрыто, при этом удерживайте кнопку еще как минимум в течение одной секунды (дополнительная регулировка). Боковое стекло закроется без функции автоматического реверса.

Боковые стекла не открываются или не закрываются с помощью функции комфортного открывания.

Возможные причины:

- Элемент питания ключа почти или полностью разрядился.
- ▶ Проверьте элемент питания с помощью контрольной лампы (→ стр. 81).
- ▶ При необходимости замените элемент питания ключа (→ стр. 83).

Сдвижной верхний люк

Открытие и закрытие сдвижного люка

- ① Термин «сдвижной люк» употребляется также для обозначения панорамной крыши со сдвижным люком.

⚠ ОСТОРОЖНО Опасность защемления при открывании и закрывании сдвижного верхнего люка

Возможно защемление частей тела в зоне движения.

- ▶ При открывании и закрывании следите за тем, чтобы части тела не находились в зоне движения.
- ▶ Если кто-то оказался защемлен, немедленно отпустите кнопку.

или

- ▶ В автоматическом режиме нажмите кнопку в любом направлении. Процесс открывания или закрывания будет прерван.

⚠ ОСТОРОЖНО Опасность защемления при пользовании сдвижным верхним люком детьми

При пользовании сдвижным верхним люком дети могут быть защемлены, в особенности если они оставлены без присмотра.

- ▶ Никогда не оставляйте детей в автомобиле без присмотра.
- ▶ При выходе из автомобиля всегда берите с собой ключ и производите блокировку автомобиля.

⚠ ОСТОРОЖНО Опасность защемления при открывании и закрывании солнцезащитной шторки

Части тела могут быть защемлены между солнцезащитной шторкой и обрамлением или сдвижным верхним люком.

- ▶ При открывании или закрывании следите за тем, чтобы в зоне движения солнцезащитной шторки не находились части тела.
- ▶ Если кто-то оказался защемлен, немедленно отпустите кнопку.

или

- ▶ В автоматическом режиме нажмите кнопку в любом направлении. Процесс открывания или закрывания будет прерван.

! УКАЗАНИЕ Нарушения работы из-за снега и льда

Снег и лед могут привести к нарушениям работы сдвижного верхнего люка.

- ▶ Открывайте сдвижной верхний люк только в том случае, если на нем нет снега и льда.

! **УКАЗАНИЕ** Повреждение из-за выступающих предметов

Предметы, выступающие из проема сдвижного верхнего люка, могут повредить уплотнительные планки.

▶ Не допускайте наличия выступающих предметов в проеме сдвижного верхнего люка.

! **УКАЗАНИЕ** Повреждение сдвижного люка при установленном багажнике на крыше

При установленном на крыше багажнике подъем или открытие сдвижного люка может быть ограничено.

▶ Проверьте, может ли сдвижной люк подниматься или открываться при установленном на крыше багажнике.

▶ В случае сомнений не приподнимайте или не открывайте сдвижной люк.

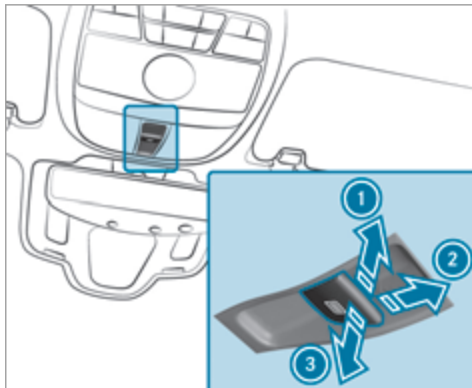

- ① Подъем
- ② Открывание
- ③ Закрывание / опускание

С помощью кнопки  производится управление панорамной крышей со сдвижным люком и солнцезащитной шторкой.

Управлять панорамной крышей со сдвижным люком можно только при открытой солнцезащитной шторке.

▶ Проверьте, может ли сдвижной люк подниматься или открываться при установленном на крыше багажнике.

▶ **Запуск автоматического режима:** нажмите или потяните кнопку  с преодолением точки сопротивления и отпустите.

▶ **Остановка автоматического режима:** временно нажмите кнопку  в любом направлении. Процесс открывания или закрывания будет остановлен.

Функция автоматического реверса сдвижного люка

Если процесс закрывания сдвижного люка остановится из-за какого-либо препятствия, сдвижной люк снова автоматически откроется. Функция автоматического реверса является лишь вспомогательным средством, и Вам все же необходимо быть внимательным.

▶ При закрывании следите за тем, чтобы никакие части тела не находились в зоне закрывания.

⚠ ОСТОРОЖНО Опасность защемления, несмотря на активированную функцию реверса

Функция реверса не срабатывает, в частности:

- при контакте с мягкими, легкими и узкими объектами, например пальцами;
- в конце процесса закрытия;
- во время калибровки.

▶ При закрытии следите за тем, чтобы никакие части тела не находились в зоне закрытия.

▶ Если кто-то оказался защемлен, немедленно отпустите кнопку.

или

▶ В автоматическом режиме кратковременно нажмите кнопку в любом направлении. Процесс закрытия останавливается.

Функция автоматического реверса солнцезащитной шторки

Если процесс закрытия солнцезащитной шторки остановится из-за какого-либо препятствия, она снова автоматически откроется. Функция автоматического реверса является лишь вспомогательным

средством, и Вам все же необходимо быть внимательным.

▶ При закрытии солнцезащитной шторки следите за тем, чтобы никакие части тела не находились в зоне ее движения.

⚠ ОСТОРОЖНО Опасность защемления несмотря на функцию реверса

Функция реверса не реагирует в особенности на мягкие, легкие и узкие объекты, например пальцы.

▶ При закрытии солнцезащитной шторки следите за тем, чтобы никакие части тела не находились в зоне ее движения.

▶ Если кто-то оказался защемлен, немедленно отпустите кнопку.

или

▶ При автоматическом закрытии нажмите кнопку в любом направлении. Процесс закрытия остановится.

Автоматические функции сдвижного люка

❗ Термин «сдвижной люк» употребляется также для обозначения панорамной крыши со сдвижным люком.

В остановленном автомобиле автоматическое закрытие сдвижного люка происходит в следующих ситуациях:

- при начинающемся дожде
Распознавание дождя происходит с помощью датчика дождя в лобовом стекле.
- при очень высокой или очень низкой температуре
- спустя определенное время (в зависимости от напряжения бортовой сети)
- при сбоях в системе электропитания

После этого задняя часть сдвижного люка приподнимается, чтобы обеспечить проветривание салона автомобиля.

Если сдвижной люк будет заблокирован в процессе автоматического закрытия, он снова немного приоткроется. После этого функция автоматического закрытия сдвижного люка и боковых стекол отключится.

Функция закрытия при дожде во время движения

Автомобили с панорамной крышей со сдвижным люком: приподнятый сдвижной люк автоматически опускается во время движения при начинающемся дожде.

Автоматическое опускание**Автомобили с панорамной крышей со сдвижным люком:**

если сдвижной люк приподнят в задней части, на высокой скорости движения автомобиля он автоматически немного опускается. При снижении скорости движения автомобиля он снова автоматически поднимается.

⚠ ОСТОРОЖНО Опасность защемления при автоматическом опускании сдвижного верхнего люка

Приподнятый сдвижной верхний люк при высокой скорости движения автомобиля автоматически немного опускается в задней части.

- ▶ Следите за тем, чтобы во время движения ни чьи руки не находились в зоне движения сдвижного верхнего люка.
- ▶ Если кто-то оказался защемлен люком, кратковременно нажмите кнопку привода сдвижного верхнего люка вперед или назад.

i Нажав или потянув кнопку , можно остановить автоматические функции «Закрывание при дожде во время движения» и «Автоматическое опускание».

Устранение проблем со сдвижным люком

⚠ ОСТОРОЖНО Опасность защемления и опасность для жизни при повторном закрывании сдвижного верхнего люка

При повторном закрывании сдвижного верхнего люка непосредственно после блокировки или калибровки сдвижной верхний люк закрывается с повышенным усилием.

- ▶ Следите за тем, чтобы в зоне закрывания не было частей тела.
- ▶ Если кто-то оказался защемлен, немедленно отпустите кнопку.

или

- ▶ При автоматическом закрывании нажмите кнопку в любом направлении. Процесс закрывания остановится.

Сдвижной люк не закрывается, и причина неясна.

i Термин «сдвижной люк» употребляется также для обозначения панорамной крыши со сдвижным люком.

Если сдвижной люк при закрывании блокируется и снова приоткрывается:

- ▶ Непосредственно после срабатывания функции автоматического реверса снова потяните кнопку  вниз до точки сопротивления и тяните ее до тех пор, пока сдвижной люк не закроется. Сдвижной люк закроется с повышенным усилием.



Если сдвижной люк снова блокируется и приоткрывается:

- ▶ Повторите предыдущее действие. Сдвижной люк снова закроется с еще большим усилием.

Автомобили без панорамной крыши со сдвижным люком: сдвижной люк двигается лишь рывками.

- ▶ Выполните юстировку сдвижного люка.



Юстировка сдвижного люка

- ▶ Нажимайте кнопку  вверх несколько раз до точки сопротивления, пока сдвижной люк не откроется полностью.
- ▶ Удерживайте кнопку  в течение еще одной секунды.
- ▶ Закройте сдвижной люк.

Автомобили с панорамной крышей со сдвижным люком: сдвижной люк или солнцезащитная шторка двигаются лишь рывками.

- ▶ Выполните юстировку сдвижного люка и солнцезащитной шторки.

Юстировка сдвижного люка и солнцезащитной шторки

- ▶ Продолжайте постепенно тянуть кнопку  до тех пор, пока сдвижной люк не закроется полностью.
- ▶ Продолжайте постепенно тянуть кнопку  до тех пор, пока солнцезащитная шторка не закроется полностью.
- ▶ Полностью откройте сдвижной люк в автоматическом режиме, а затем снова закройте его.

Солнцезащитные шторки

Выдвижение солнцезащитных шторок на задних боковых стеклах

- !** **УКАЗАНИЕ** Повреждение автоматического механизма намотки вследствие рывков в обратном направлении

Рывки в обратном направлении могут повредить автоматический механизм намотки шторки.

- ▶ При движении солнцезащитной шторки всегда придерживайте ее рукой.
- ▶ Не допускайте движения с навешенной солнцезащитной шторкой и одновременно открытым задним боковым стеклом.

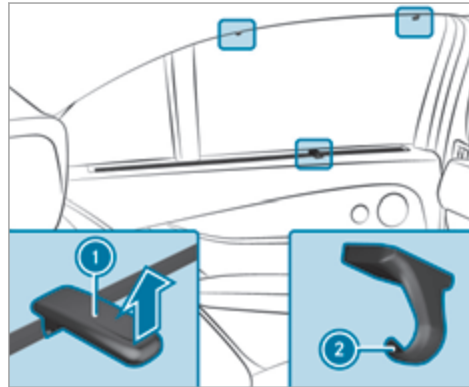

- ▶ Вытяните солнцезащитную шторку за язычок **1** и навесьте ее сверху в держатели **2**.

Открытие или закрытие солнцезащитной шторки на заднем стекле

- !** **ОСТОРОЖНО** Опасность защемления при выдвигании или задвигании солнцезащитной шторки

Возможно защемление частей тела, находящихся в зоне движения солнцезащитной шторки.

- ▶ Следите за тем, чтобы в зоне движения не было никаких частей тела.
- ▶ В случае защемления снова кратковременно нажмите кнопку. Открывание или закрытие будет приостановлено. Затем солнцезащитная шторка снова возвращается в исходное положение.

- !** **УКАЗАНИЕ** Повреждение предметами

Различные предметы могут стать причиной функциональных сбоев в работе солнцезащитной шторки.

- ▶ Следите за тем, чтобы солнцезащитная шторка могла свободно двигаться.

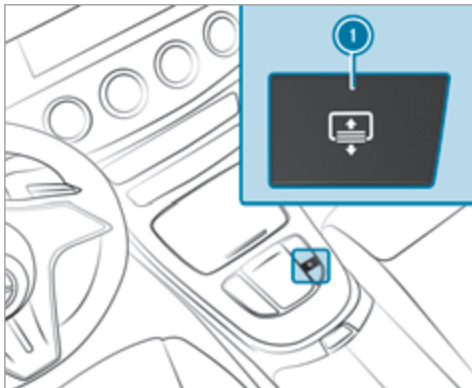

▶ **Открывание или закрывание:** нажмите кнопку ①.

Защита от кражи

Функционирование иммобилайзера

Иммобилайзер предотвращает пуск Вашего автомобиля без подходящего ключа.

Иммобилайзер автоматически включается при выключении автомобиля и автоматически выключается при включении автомобиля.

Система EDW (противоугонная сигнализационная система)

Функционирование противоугонной сигнализационной системы EDW

При включенной противоугонной сигнализационной системе световая и звуковая тревожная сигнализация срабатывает в следующих ситуациях:

- При открывании двери
- При открывании двери багажного отделения
- При открывании капота
- При срабатывании устройства защиты салона (→ стр. 105)
- При срабатывании защиты от буксировки (→ стр. 105)

Противоугонная сигнализационная система автоматически включается по истечении примерно 10 секунд в следующих случаях:

- после блокировки при помощи ключа,
- после блокировки при помощи системы KEYLESS-GO.

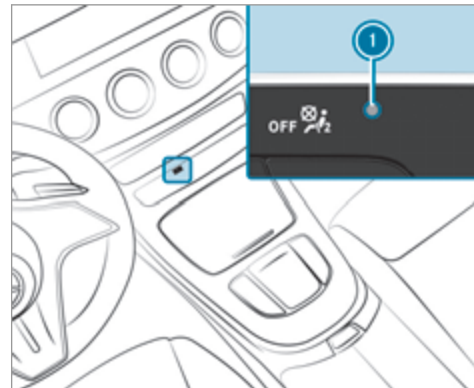



При включенной противоугонной сигнализационной системе мигает контрольная лампа ①.

Противоугонная сигнализационная система автоматически выключается в следующих случаях:

- после разблокировки при помощи ключа,
- после разблокировки при помощи системы KEYLESS-GO.
- после нажатия на кнопку Start/Stop при помощи ключа в вещевом отделении (→ стр. 181).

- ❗ При активированной системе вызова экстренной помощи Mercedes-Benz во время тревожной сигнализации, длящейся более 30 секунд, автоматически производится оповещение центра обслуживания клиентов (→ стр. 370).

Отключение сигнала тревоги противоугонной системы

- ▶ Нажмите на кнопку ,  или  на ключе.

- ▶ Нажмите на кнопку пуска / выключения двигателя Start/Stop при нахождении ключа в вещевом отделении (→ стр. 181)

Выключение тревожной сигнализации при помощи системы KEYLESS-GO:

- ▶ Обхватите внешнюю ручку двери при нахождении ключа вне автомобиля.

Функционирование устройства защиты от буксировки

Если при включенном устройстве защиты от буксировки распознается изменение наклона автомобиля, то срабатывает световая и звуковая тревожные сигнализации.



Устройство защиты от буксировки автоматически активируется примерно через 60 секунд:

- после блокировки при помощи ключа,
- после блокировки при помощи системы KEYLESS-GO.

Устройство защиты от буксировки активируется только в том случае, если следующие элементы закрыты:

- Двери
- Дверь багажника



Устройство защиты от буксировки автоматически деактивируется:

- после нажатия на кнопку  или  на ключе,
- после нажатия на кнопку Start/Stop при помощи ключа в вещевом отделении (→ стр. 181).
- после разблокировки при помощи системы KEYLESS-GO.
- при управлении системой HANDS-FREE ACCESS.

Информация о распознавании столкновения у припаркованного автомобиля (→ стр. 232).

Включение или выключение устройства защиты от буксировки

Мультимедийная система:

   [Установки](#)  [Быстрый доступ](#)

- ▶ Включите или выключите [Защита от буксиров..](#)

В следующих случаях устройство защиты от буксировки снова включается:

- Повторно снимается блокировка замков автомобиля.
- Открывается дверь.
- Повторно блокируются замки автомобиля.

- ❗ Если быстрый доступ не доступен, то устройство защиты от буксировки через подменю [Автомобиль](#) в главном меню [Установки](#) можно включить или выключить .

Функционирование устройства защиты салона

При включенном устройстве защиты салона звуковая и световая тревожные сигнализации срабатывают, если регистрируется движение в салоне автомобиля.



Устройство защиты салона автоматически активируется по истечении примерно 10 секунд:

- после блокировки при помощи ключа,
- после блокировки при помощи системы KEYLESS-GO.

Устройство защиты салона активируется только в том случае, если следующие элементы закрыты:

- Двери
- Дверь багажника

Устройство защиты салона автоматически деактивируется:

- после нажатия на кнопку  или  на ключе,
- после нажатия на кнопку Start/Stop при помощи ключа в вещевом отделении (→ стр. 181).
- после разблокировки при помощи системы KEYLESS-GO.
- при управлении системой HANDS-FREE ACCESS.

В следующих ситуациях возможна ложная тревога:

- при наличии подвижных предметов, например, талисманов, в салоне автомобиля,
- при открытом боковом стекле,
- при открытом сдвижном верхнем люке,

- при открытом панорамном сдвижном верхнем люке.

Включение или выключение устройства защиты салона

Мультимедийная система:

  **»» Установки** **»» Быстрый доступ**

 Включите или выключите **Защита салона**.

В следующих случаях устройство защиты салона снова включается:

- Повторно снимается блокировка замков автомобиля.
- Открывается дверь.
- Повторно блокируются замки автомобиля.

 Если быстрый доступ не доступен, то устройство защиты салона в меню **Автомобиль** в пункте **Установки** можно включить или выключить .

Указания по правильному положению сиденья водителя

⚠ ВНИМАНИЕ Опасность аварии вследствие выполнения настроек автомобиля во время движения

Вы можете потерять контроль над автомобилем, в частности, в следующих ситуациях:

- При регулировке сиденья водителя, подголовника, рулевого колеса или зеркал во время движения.
- При пристегивании ремня безопасности во время движения.

▶ Перед пуском автомобиля: отрегулируйте в первую очередь сиденье водителя, подголовник, рулевое колесо и зеркала и пристегните ремень безопасности.

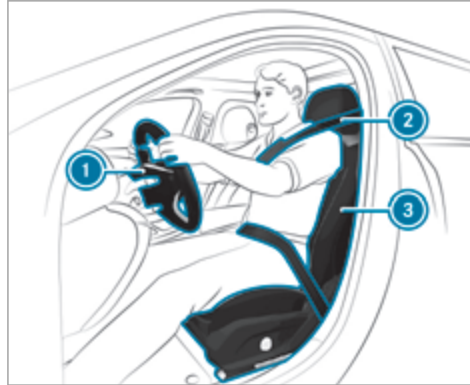

При регулировке положений рулевого колеса ①, ремня безопасности ② и сиденья водителя ③ учитывайте следующее:

- Вы должны сидеть как можно дальше от подушки безопасности водителя, учитывая следующие моменты.
- Вы должны занимать на сиденье вертикальное положение.
- Подушка сиденья должна слегка поддерживать Ваши бедра.

- Ваши ноги не должны быть полностью вытянуты, у Вас должна быть возможность надлежащим образом выжимать педали.
- Ваш затылок должен упираться в центр подголовника на уровне глаз.
- Вы должны держать рулевое колесо слегка согнутыми руками.
- Ничто не должно мешать движению Ваших ног.
- Вам должны быть хорошо видны все индикации на комбинации приборов.
- Вам должно быть хорошо видно все происходящее на дороге.
- Ваш ремень безопасности должен плотно прилегать к телу и проходить по середине плеча, а в области таза – по изгибу бедра.

Сиденья**Механическая регулировка положения переднего сиденья и регулировка с помощью электропривода (без комфорт-пакета для сидений)**

⚠ ОСТОРОЖНО Опасность защемления при регулировке сидений детьми

При регулировке сидений детей может защемить, особенно если они оставлены без присмотра.

- ▶ При выходе из автомобиля всегда берите с собой ключ и запирайте автомобиль.
- ▶ Никогда не оставляйте детей в автомобиле без присмотра.

Сиденья можно регулировать при выключенном двигателе автомобиля.

⚠ ПРЕДУПРЕЖДЕНИЕ Опасность защемления при регулировке положения сиденья

При регулировке сиденья Вас или других находящихся в автомобиле людей может защемить, например, в направляющей планке сиденья.

- ▶ Убедитесь, что при регулировке сиденья в зоне движения сиденья нет частей тела.

Соблюдайте указания по технике безопасности, приведенные в разделах «Подушки безопасности» и «Дети в автомобиле».

⚠ ОСТОРОЖНО Опасность аварии из-за незафиксированного сиденья водителя

Во время движения сиденье водителя может неожиданно сместиться.

Из-за этого Вы можете потерять контроль над автомобилем.

- ▶ Перед пуском двигателя всегда убеждайтесь, что сиденье водителя зафиксировано.

⚠ ВНИМАНИЕ Опасность аварии вследствие выполнения настроек автомобиля во время движения

Вы можете потерять контроль над автомобилем, в частности, в следующих ситуациях:

- При регулировке сиденья водителя, подголовника, рулевого колеса или зеркал во время движения.
- При пристегивании ремня безопасности во время движения.
- ▶ Перед пуском автомобиля: отрегулируйте в первую очередь сиденье водителя, подго-

ловник, рулевое колесо и зеркала и пристегните ремень безопасности.

⚠ ОСТОРОЖНО Опасность защемления при неосторожной установке высоты сиденья

При неосторожной установке высоты сиденья Вы можете защемить себя или других находящихся в автомобиле людей и при этом получить / причинить травму.

Особенно дети могут случайно нажать на кнопки электрической установки сидений, что может вызвать защемление.

- ▶ Следите за тем, чтобы под рычажный механизм системы установки сиденья при движении сиденья не попадали руки или другие части тела.

⚠ ОСТОРОЖНО Опасность травмирования из-за неустановленных или неправильно отрегулированных подголовников

Если подголовники не установлены или неправильно отрегулированы, существует повышенная опасность травмирования головы и затылка, например в случае аварии или при торможении!

- ▶ Осуществляйте движение на автомобиле только с установленными подголовниками.
- ▶ Перед началом движения убедитесь в том, что положение подголовников для всех сидящих в автомобиле людей установлено таким образом, чтобы голова опиралась затылком на среднюю часть подголовника на уровне глаз.

Не перепутайте подголовники передних и задних сидений. Иначе Вы не сможете правильно отрегулировать высоту и наклон подголовников.

При перемещении в продольном направлении установите подголовник так, чтобы он находился как можно ближе к затылку.

▲ ОСТОРОЖНО Опасность травмирования или опасность для жизни вследствие неправильного положения для сидения

Если спинка сиденья не находится в почти вертикальном положении, то ремень безопасности не обеспечивает надлежащим образом защитную функцию.

В особенности Вы можете выскользнуть из-под ремня безопасности и при этом получить травмы.

- ▶ Перед троганием с места правильно установите положение сиденья.
- ▶ Постоянно следите за тем, чтобы спинка сиденья находилась в почти вертикальном положении и плечевая часть ремня проходила по середине плеча.

▲ ОСТОРОЖНО Опасность травмирования из-за неравномерной нагрузки на поручни

Если надавить на поручень всей своей массой или резко потянуть за него, может произойти повреждение поручня или он будет выдернут из своего крепления.

- ▶ Используйте поручни только для стабилизации положения сиденья или в качестве опоры во время посадки или высадки.

▲ ОСТОРОЖНО Опасность травмирования или опасность для жизни при нахождении предметов под сиденьем переднего пассажира

Защемленные под сиденьем переднего пассажира предметы могут привести к нарушению функционирования системы автоматического

отключения подушки безопасности переднего пассажира или повредить систему.

- ▶ Не размещайте предметы под сиденьем переднего пассажира.
- ▶ При занятом сиденье переднего пассажира следите за тем, чтобы предметы не были защемлены под сиденьем переднего пассажира.

! УКАЗАНИЕ Повреждение сидений при их установке в исходное положение

При перемещении сидений в исходное положение можно повредить их находящимися в автомобиле предметами.

- ▶ Убедитесь, что при перемещении сидений в исходное положение в пространстве для ног, под сиденьями и за ними нет никаких предметов.

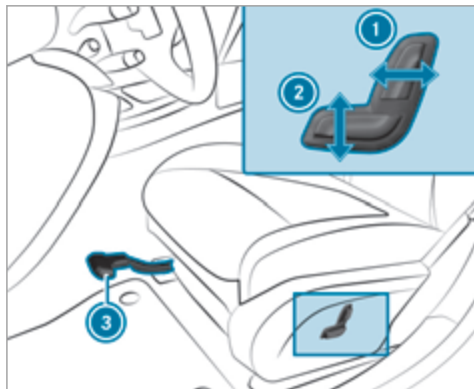

- ① Наклон спинки сиденья
- ② Высота подушки сиденья
- ③ Продольное направление регулировки сиденья

- ▶ **Регулировка сиденья в продольном направлении:** поднимите рычаг ③ и передвиньте сиденье в нужное положение.
- ▶ Убедитесь, что сиденье зафиксировалось.

Механическая и электрическая регулировка положения переднего сиденья (с комфорт-пакетом для сидений)

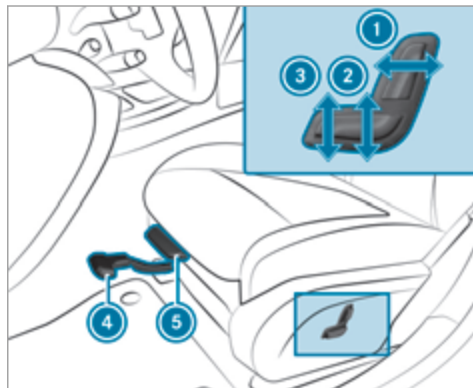

- ① Наклон спинки сиденья
- ② Высота подушки сиденья
- ③ Наклон подушки сиденья
- ④ Продольное направление регулировки сиденья
- ⑤ Длина подушки сиденья

- ▶ **Регулировка сиденья в продольном направлении:** приподнимите рычаг ④ и передвиньте сиденье в нужное положение.
- ▶ Убедитесь, что сиденье зафиксировалось.
- ▶ **Регулировка длины подушки сиденья:** приподнимите рычаг ⑤ и передвиньте переднюю часть подушки сиденья вперед или назад.

Регулировка положения переднего сиденья с помощью электропривода

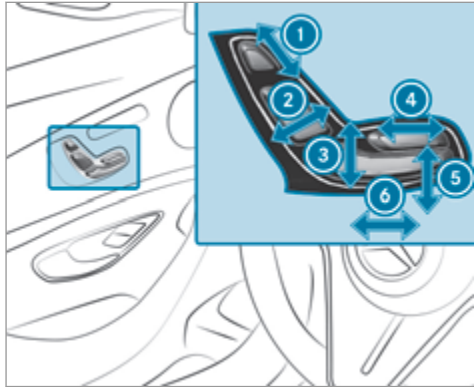

- ① Высота подголовника
- ② Наклон спинки сиденья
- ③ Высота подушки сиденья
- ④ Длина подушки сиденья
- ⑤ Наклон подушки сиденья
- ⑥ Продольное направление регулировки сиденья

▶ Сохранение настроек с помощью функции памяти (→ стр. 124).

Регулировка 4-позиционного поясничного подпора

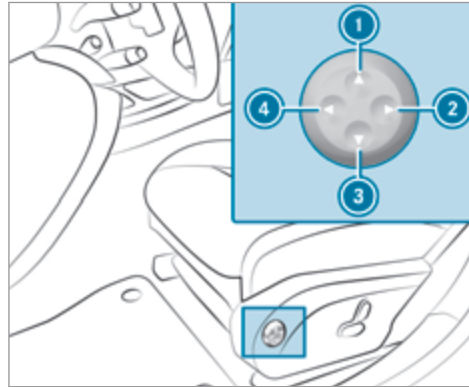

- ① Выше
- ② Мягче
- ③ Ниже
- ④ Жестче

▶ С помощью кнопок с ① по ④ отрегулируйте изгиб спинки сиденья.

Подголовники

Механическая регулировка положения подголовников передних сидений

⚠ ВНИМАНИЕ Опасность аварии вследствие выполнения настроек автомобиля во время движения

Вы можете потерять контроль над автомобилем, в частности, в следующих ситуациях:

- При регулировке сиденья водителя, подголовника, рулевого колеса или зеркал во время движения.
- При пристегивании ремня безопасности во время движения.

▶ Перед пуском автомобиля: отрегулируйте в первую очередь сиденье водителя, подголовник, рулевое колесо и зеркала и пристегните ремень безопасности.

⚠ ВНИМАНИЕ Опасность получения травмы из-за неустановленных или неправильно отрегулированных подголовников

Если подголовники не установлены или отрегулированы неправильно, существует повышенный риск получения травмы в области головы и затылка, например при аварии или торможении!

- ▶ Подголовники всегда должны быть установлены во время движения.
- ▶ Перед поездкой убедитесь, что у всех находящихся в автомобиле людей середина подголовника прилегает к затылку на уровне глаз.

Не перепутайте подголовники передних и задних сидений. Иначе Вы не сможете правильно отрегулировать высоту и наклон подголовников.

При перемещении в продольном направлении установите подголовник так, чтобы он находился как можно ближе к затылку.

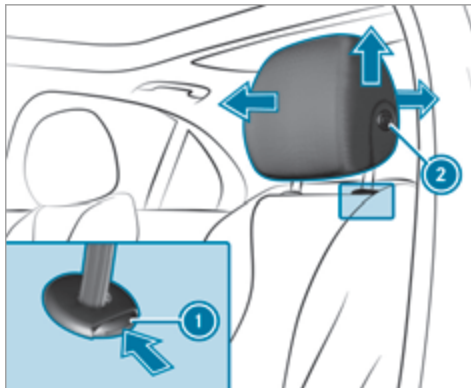

- ▶ **Подъем:** потяните подголовник вверх.
- ▶ **Опускание:** нажмите кнопку разблокировки ① в направлении стрелки и нажмите на подголовник вниз.
- ▶ **Перемещение вперед:** потяните подголовник вперед.
- ▶ **Перемещение назад:** нажмите кнопку разблокировки ② и переместите подголовник назад.

Опускание подголовников задних сидений из передней части салона



- ▶ Нажмите кнопку ①.

Механическая регулировка положения подголовников задних сидений

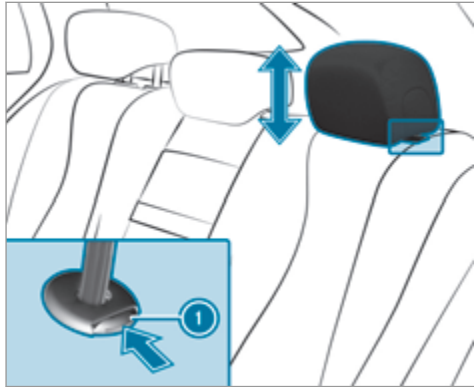

- ▶ **Подъем:** потяните подголовник вверх.
- ▶ **Опускание:** нажмите на кнопку разблокировки ❶ в направлении стрелки и нажмите на подголовник вниз.

Снятие или установка крайних подголовников задних сидений

Снятие

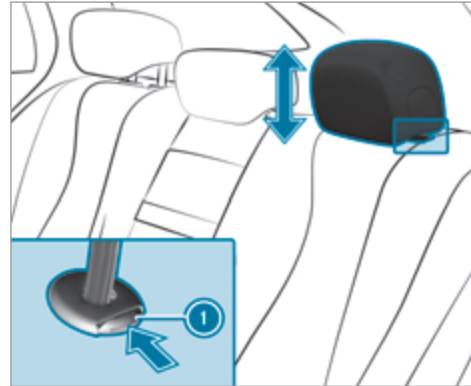

- ▶ Разблокируйте спинку заднего сиденья и откиньте ее немного вперед (→ стр. 128).
- ▶ Вытяните подголовник вверх до упора.
- ▶ Нажмите кнопку разблокировки ❶ в направлении стрелки и вытяните подголовник.

Установка

- ▶ Установите подголовник так, чтобы пазы фиксации стойки подголовника находились слева по направлению движения.
- ▶ Нажмите на подголовник вниз до фиксации.
- ▶ Откиньте спинку заднего сиденья в исходное положение до фиксации.

Конфигурирование регулировок положения сиденья

Мультимедийная система:

→ ▶ Комфорт ▶ Комфорт сидений

Регулировка изгиба спинки сиденья в зоне поясницы (поясничного подпора)

- ▶ Выберите **Поясничная зона**.
- ▶ Выберите настройки нужного сиденья.
- ▶ Отрегулируйте пневмоподушки сидений.

Регулировка боковин спинок

- ▶ Выберите **Боковины спинок**.
- ▶ Отрегулируйте пневмоподушки нужного сиденья.

Регулировка баланса подогрева сиденья

- ▶ Выберите **Баланс обогрева сиденья**.

- ▶ Отрегулируйте распределение тепла для нужного сиденья.

Настройка функции автоматической регулировки сиденья

⚠ ВНИМАНИЕ Опасность защемления во время регулировки сиденья водителя после вызова профиля водителя

При выборе профиля пользователя сиденье водителя может быть установлено в положение, сохраненное для данного профиля. Это может причинить травму Вам или другим пассажирам автомобиля.

- ▶ Убедитесь, что во время регулировки сиденья водителя с помощью мультимедийной системы в зоне перемещения сиденья нет людей или каких-либо частей тела.

При возникновении опасности защемления немедленно остановите процесс регулировки посредством:

- ▶ а) нажатия на предупредительное сообщение на медиадисплее.
- или

- ▶ б) нажатия кнопки позиционирования в функции памяти или переключателя регулировки сиденья на двери водителя. Процесс регулировки будет остановлен.

Условия

- Регулировка положения сиденья водителя по росту: включена автоматическая регулировка сиденья.

Мультимедийная система:

→  >> [Установки](#) >> [Автомобиль](#)
>> [Автом.установ.сиден.](#)

Включение или выключение функции автоматической регулировки сиденья

При изменении активного профиля пользователя в остановленном автомобиле сиденье водителя, наружные зеркала заднего вида и форма сиденья автоматически регулируются под водителя.

- ▶ Выберите [Включено.](#) или [Выкл.](#)

- ⓘ Данная настройка доступна только для индивидуальных профилей пользователя. Для гостевого профиля функцию автоматической регулировки сиденья нельзя включить или выключить.

Регулировка положения сиденья водителя по росту

Автомобиль рассчитывает подходящее для водителя положение сиденья в зависимости от роста и сразу устанавливает его.

- ▶ **Настройка единицы измерения:** выберите [см](#) или [футы / дюймы.](#)

- ▶ С помощью шкалы выберите рост.

- ▶ Выберите [Начать позиционирование.](#) Положение сиденья водителя будет отрегулировано в соответствии с выбранным ростом.

- ⓘ Если рассчитанное автомобилем положение сиденья водителя непрактично или некомфортно, его в любое время можно отрегулировать вручную с помощью кнопок. Наружные зеркала заднего вида регулируются не с помощью данной функции, а вручную с помощью переключателя.
- ⓘ Эти настройки также можно выполнить через портал Mercedes me в Вашем профиле пользователя. Посредством синхронизации профилей в автомобиле и профилей Mercedes me connect эти настройки переносятся в Ваш автомобиль. Дополнительная информация о синхронизации профилей пользователя .

Настройка функции облегчения посадки и высадки

▶ Включите или выключите функцию.

- ⓘ Если Вы используете индивидуальный профиль пользователя и настроили сиденье под свой рост, эти данные будут использоваться при работе функции облегчения посадки и высадки. Благодаря этому сиденье водителя автоматически перемещается в подходящее положение .

Обзор программ массажа

- **Hot Relaxing: спина:** сочетание функций подогрева и массажа. Программа начинается с массажа спины. Дополнительно ощущается тепло в точках надавливания, начиная с области таза.
- **Hot Relaxing: плечи:** сочетание функций подогрева и массажа. Программа начинается с массажа плеч. Дополнительно ощущается тепло в точках надавливания, начиная с области таза.
- **Activating Massage:** активирующий массаж направленными вверх волнообразными движениями.
- **Classic Massage:** расслабляющий массаж спины.

- **Волнообраз.массаж:** восстанавливающий массаж волнообразными движениями по спине и в подушке сиденья.
- **Mobilizing Massage:** бодрящий массаж направленными вверх волнообразными движениями. Способствует замедлению дыхания, делает его более глубоким. Это может улучшить снабжение клеток и головного мозга кислородом.
- **Active Workout: спинка** и **Active Workout: подушка:** эти программы требуют Вашего участия. Чередование напряжения и расслабления положительно влияет на кровоснабжение мускулатуры. Как только Вы ощутите надавливание в какой-либо точке, Вам необходимо будет надавить в этом месте в обратном направлении.

Выбор программы массажа для передних сидений

Мультимедийная система:

→ →  → Комфорт → Массаж

- ▶ Выберите программу массажа (→ стр. 115).
- ▶ Запустите программу для нужного сиденья .
- ▶ **Регулировка интенсивности массажа:** включите или выключите **Высок.интенсивность**.

Сброс регулировок положения сиденья

Мультимедийная система:

→ →  → Комфорт → Комфорт сидений

- ▶ Нажмите  для нужного сиденья.
- ▶ Подтвердите запрос.

Включение или выключение подогрева сидений

⚠ ОСТОРОЖНО Опасность ожога из-за повторного включения подогрева сидений

Если Вы повторно включаете подогрев сидений, подушка и обивка спинки сиденья могут очень сильно нагреться.

В особенности при ограниченной чувствительности к температуре или ограниченной возможности реагирования на повышенную температуру это может нанести вред здоровью или даже вызвать аналогичные ожогам травмы.

▶ Не включайте повторно подогрев сидений.

В целях защиты от перегрева подогрев сидений после многократного повторного включения может временно отключиться.

! **УКАЗАНИЕ** Повреждение сидений предметами или подушками при включенной системе подогрева сидений

При включенном подогреве сидений из-за расположенных на сиденьях предметах или из-за подкладок, например, на подушке сиденья или на детских сиденьях, может образовываться застой тепла. В результате этого может быть повреждена поверхность сидений.

► Убедитесь в том, что при включенной системе подогрева сидений на сиденьях не находятся предметы или документы.

Условия

- Электропитание включено.

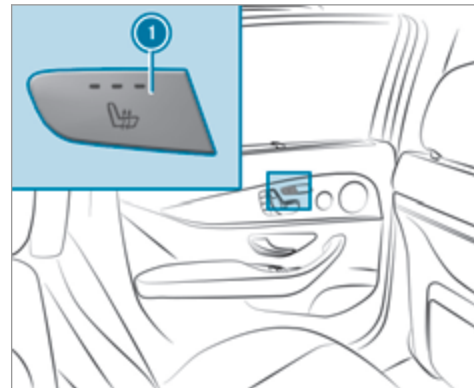
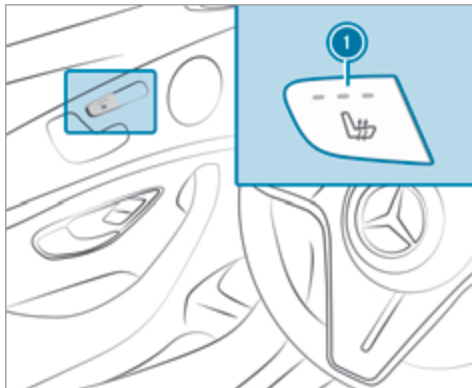

► Нажимайте кнопку ① до тех пор, пока не будет достигнут нужный уровень обогрева. В зависимости от уровня обогрева горит от одной до трех контрольных ламп. Если все контрольные лампы выключены, система подогрева сидений выключена.

① Уровень обогрева будет автоматически снижаться через 8, 10 и 20 минут до полного отключения подогрева сидений.

Регулировка панельного отопителя

Мультимедийная система:

- [Home] → Установки → Автомобиль
- Обогрев поверхность.

При включенном подогреве сидений могут подогреться подлокотники и центральная консоль.

- ▶ Включите или выключите функцию для нужных сидений.

Включение или выключение вентиляции сидений

Условия

- Электропитание включено.

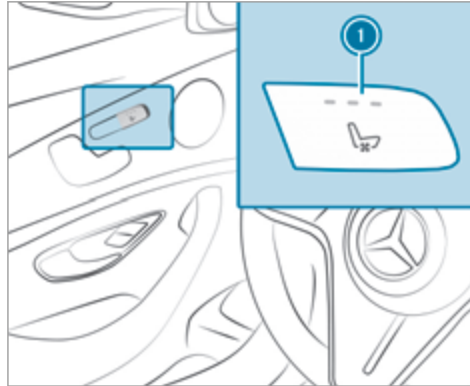

- ▶ Нажимайте кнопку ❶ до тех пор, пока не будет выбран нужный режим работы вентилятора. В зависимости от режима работы вентилятора горят от одной до трех контрольных ламп. Если все контрольные лампы выключены, функция вентиляции сидений выключена.

Складное многоместное сиденье в багажном отделении

Указания по складному многоместному сиденью

- ⚠ **ОСТОРОЖНО** Опасность получения травмы при неподнятой и незаблокированной спинке сиденья

Спинка сиденья складного многоместного сиденья может сложиться во время движения.

Из-за этого ремни безопасности могут не обеспечить надлежащий уровень защиты.

- ▶ Убедитесь в том, что спинки складного многоместного сиденья подняты и заблокированы.

Обратите внимание на указания по темам «Ремни безопасности» (→ стр. 50), «Подголовники» (→ стр. 111) и «Дети в автомобиле» (→ стр. 61).

На складном многоместном сиденье разрешается использовать только детские кресла для детей в возрасте до шести лет (→ стр. 72). Информацию об использовании подходящих систем удержания детей на складном многоместном сиденье можно получить на любой СТОА Mercedes-Benz.

Складное многоместное сиденье разрешается использовать только при установленной двойной шторке.

Вы можете открыть дверь багажника со складного многоместного сиденья. Переключатель находится на колесной арке справа по направлению движения.

Раскладывание складного многоместного сиденья

Предпосылки

- Спинки заднего многоместного сиденья подняты и заблокированы.
- Ручка двойной шторки установлена вверх. Для лучшего обзора назад верхняя часть пластины откинута вниз.

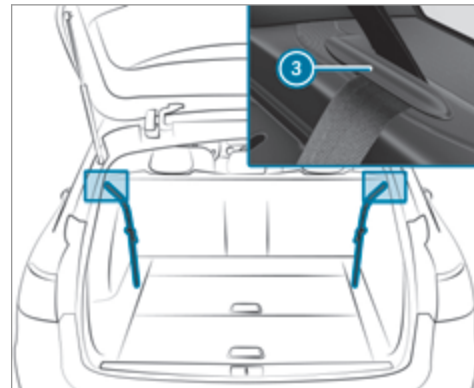

- ▶ Потяните ручку разблокировки ① и откиньте спинку складного многоместного сиденья вверх.
- ▶ Навесьте ремни безопасности в держатели ③.
- ▶ Зафиксируйте замки ремней безопасности в нише спинки сиденья.
- ▶ Потяните элемент разблокировки ② и откиньте подушку складного многоместного сиденья в положение для сидения.

- ▶ Полностью прижмите вниз подушку сиденья так, чтобы спинка сиденья зафиксировалась.
- ▶ Откиньте подголовники вверх.

Откидывание назад складного многоместного сиденья

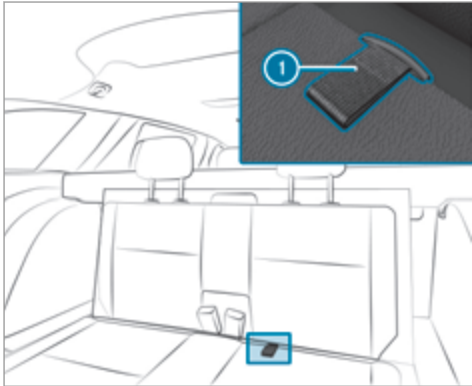

- ▶ Потяните подушку сиденья за язычок ① вверх и откиньте назад в исходное положение до фиксации.

! **УКАЗАНИЕ** Повреждение складного многоместного сиденья при откидывании назад

При откидывании назад складного многоместного сиденья, оно может быть повреждено.

- ▶ Полностью вставьте подголовники в направляющие.
- ▶ Убедитесь, что замки ремней зафиксировались в своих направляющих.

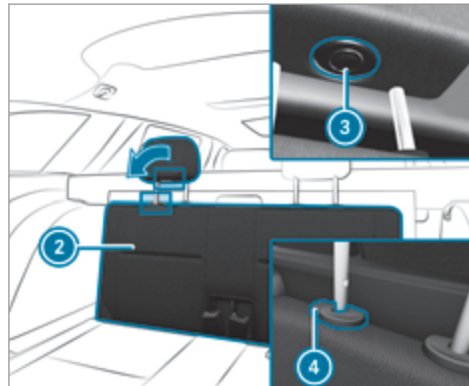

- ▶ Нажмите на кнопку разблокировки ③ и откиньте подголовники вниз.
- ▶ Нажмите на кнопку разблокировки ④ и полностью вставьте подголовники.
- ▶ Откиньте назад спинку ② складного многоместного сиденья в исходное положение.

Открытие или закрытие пола грузового отделения

! **ОСТОРОЖНО** Опасность получения травмы из-за открытого пола грузового отделения

При движении с открытым полом грузового отделения предметы могут перемещаться по салону и попасть в находящиеся в автомобиле люди. Существует опасность травмирования, в особенности при торможении или внезапном изменении направления движения!

- ▶ Перед началом движения всегда закройте пол грузового отделения.

Открытие

- ▶ Нажмите кнопку разблокировки в центре пола грузового отделения и поверните ее в положение OPEN.
- ▶ Потяните за петлю на полу грузового отделения и откройте пол грузового отделения.

- ❗ Если подушка сиденья снята (→ стр. 120), можно полностью вынуть пол грузового отделения.

Закрывание

- ▶ При необходимости снова установите пол багажного отделения и опустите его.
- ▶ Нажмите кнопку разблокировки и поверните в положение CLOSE.

Снятие или установка подушки сиденья

Если при откинутах назад складном многоместном сиденье Вы хотите открыть пол багажника, то необходимо предварительно снять подушку сиденья.

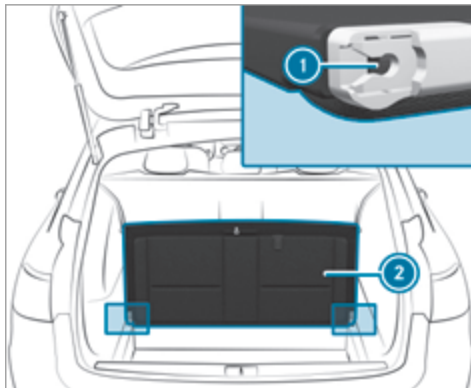

- ▶ **Снятие:** откиньте подушку сиденья (2) вертикально вверх и выньте из направляющей подушки сиденья (1).

Установка



- ▶ Вставьте подушку сиденья (2) с небольшим наклоном сзади (3) в направляющую подушки сиденья (1).
- ▶ Откиньте подушку сиденья (2) в исходное положение (4) назад до фиксации.

Рулевое колесо

Механическая регулировка положения рулевого колеса

⚠ ВНИМАНИЕ Опасность аварии вследствие выполнения настроек автомобиля во время движения

Вы можете потерять контроль над автомобилем, в частности, в следующих ситуациях:

- При регулировке сиденья водителя, подголовника, рулевого колеса или зеркал во время движения.
- При пристегивании ремня безопасности во время движения.

▶ Перед пуском автомобиля: отрегулируйте в первую очередь сиденье водителя, подголовник, рулевое колесо и зеркала и пристегните ремень безопасности.

⚠ ОСТОРОЖНО Опасность защемления детей при установке положения рулевого колеса

При установке положения рулевого колеса дети могут быть защемлены.

- ▶ Никогда не оставляйте детей в автомобиле без присмотра.
- ▶ При выходе из автомобиля всегда берите с собой ключ и запирайте автомобиль.

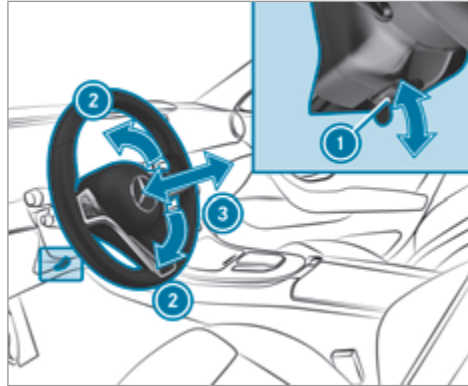

- ▶ **Разблокировка:** полностью откиньте рычаг разблокировки ① вниз.
- ▶ Установите высоту ② и дистанцию ③ до рулевого колеса.

Блокировка

- ▶ Полностью откиньте рычаг разблокировки ① вверх.
- ▶ Пошевелите рулевое колесо и убедитесь в том, что колонка рулевого управления снова заблокирована.

Регулировка положения рулевого колеса с помощью электропривода

Установка положения рулевого колеса возможна при выключенном напряжении питания.

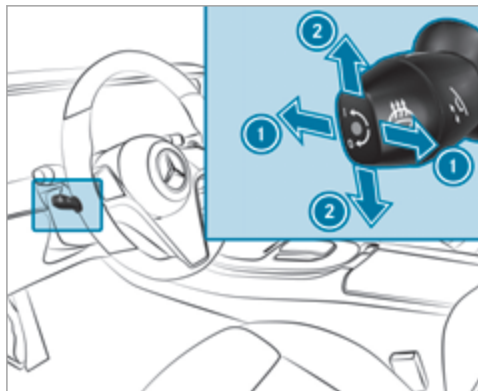

- ① Установка дистанции до рулевого колеса
- ② Регулировка высоты
- ▶ Сохранение настроек с помощью функции памяти (→ стр. 124).

Включение или выключение подогрева рулевого колеса

Условия

- Электропитание или двигатель автомобиля включены.

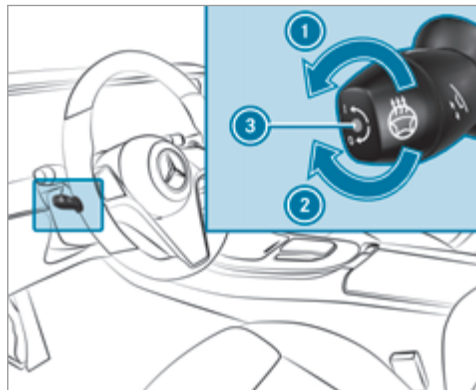

- ▶ Поверните рычаг в направлении стрелки ① или ②. Если контрольная лампа ③ горит, то подогрев рулевого колеса включен.

Если Вы выключаете двигатель автомобиля, подогрев рулевого колеса выключится.

Система облегчения посадки и выхода из автомобиля

Функция облегчения посадки и высадки

⚠ ВНИМАНИЕ Опасность аварии при трогании с места во время процесса регулировки системы облегчения посадки и высадки

Вы можете потерять контроль над автомобилем.

- ▶ Перед троганием с места всегда дожидайтесь завершения процесса регулировки.

⚠ ОСТОРОЖНО Опасность защемления при настройке функции облегчения посадки и высадки

Вас и других находящихся в автомобиле людей, особенно детей, может защемить.

- ▶ Следите за тем, чтобы никакие части тела не оказались в зоне движения рулевого колеса и сиденья водителя.

При опасности защемления рулевым колесом:

- ▶ подвиньте регулировочный рычаг рулевого колеса.
Процесс регулировки будет прерван.

При опасности защемления сиденьем водителя:

- ▶ нажмите переключатели регулировки положения сиденья.
Процесс регулировки будет прерван.
- ▶ Никогда не оставляйте детей в автомобиле без присмотра.
- ▶ При выходе из автомобиля всегда берите с собой ключ и запирайте автомобиль.

Автомобили с функцией памяти: можно остановить процесс регулировки, нажав какую-либо кнопку сохранения положения на панели функции памяти.

⚠ ОСТОРОЖНО Опасность защемления при активации детьми функции облегчения посадки и высадки

Если дети будут активировать систему облегчения посадки и высадки, их может защемить, в особенности если они оставлены без присмотра.

- ▶ Никогда не оставляйте детей в автомобиле без присмотра.

- ▶ При выходе из автомобиля всегда берите с собой ключ и запирайте автомобиль.

При активации функции облегчения посадки и высадки рулевое колесо поднимается вверх, а сиденье водителя перемещается назад в следующих ситуациях:

- Вы выключаете двигатель автомобиля при открытой двери водителя.
- Вы открываете дверь водителя при выключенном двигателе автомобиля.

i Рулевое колесо перемещается вверх только в том случае, если оно еще не находится в крайнем верхнем положении. Сиденье водителя перемещается назад только в том случае, если оно еще не находится в крайнем заднем положении.

Рулевое колесо и сиденье водителя возвращаются в последнее установленное положение для движения в следующих случаях:

- При закрытой двери водителя Вы включаете электропитание или двигатель автомобиля.
- Вы закрываете дверь водителя при включенном двигателе автомобиля.

Последнее установленное положение для движения сохраняется в памяти в следующих случаях:

- Вы выключаете двигатель автомобиля.
- **Автомобили с функцией памяти:** Вы вызываете настройки положения сиденья с помощью функции памяти.
- **Автомобили с функцией памяти:** Вы сохраняете настройку положения сиденья с помощью функции памяти.

Автомобили с функцией памяти: если Вы нажимаете одну из кнопок сохранения положения на панели функции памяти, процесс регулировки останавливается.

Настройка функции облегчения посадки и высадки

Мультимедийная система:

- ➔  ➔ [Установки](#) ➔ [Автомобиль](#)
- ➔ [Автом.установ.сиден.](#) ➔ [Облегч.посад.и вых.](#)
- ▶ Включите или выключите функцию.

Функция памяти

Функционирование функции памяти

- ▲ ОСТОРОЖНО** Опасность аварии вследствие использования функции памяти во время движения

Если во время движения Вы используете функцию памяти на стороне водителя, то в процессе выполнения установок Вы можете потерять контроль над автомобилем.

- ▶ Пользуйтесь функцией памяти на стороне водителя только на стоящем автомобиле.

- ▲ ВНИМАНИЕ** Опасность защемления при установке положения сиденья функцией памяти

При установке положения сиденья при помощи функции памяти может произойти защемление водителя или пассажиров, в особенности детей.

- ▶ Во время установки положения при помощи функции памяти следите за тем, чтобы в зоне движения сиденья никого не было.
- ▶ Если кто-то оказался защемлен, немедленно нажмите на позиционную кнопку

или на выключатель механизма регулировки положения сиденья.

- ▲ ОСТОРОЖНО** Опасность защемления при активировании функции памяти детьми

При активировании функции памяти дети могут быть защемлены, в особенности если они оставлены без присмотра.

- ▶ Никогда не оставляйте детей в автомобиле без присмотра.
- ▶ При выходе из автомобиля всегда берите с собой ключ и запирайте автомобиль.

Пользование функцией памяти возможно также и при выключенном автомобиле. При помощи функции памяти возможны сохранение и вызов установок положения сидений для трех человек.

Возможно сохранение установок для следующих систем:

- Сиденье, спинка сиденья и подголовник
- Рулевое колесо
- Наружные зеркала заднего вида
- Проекционный дисплей

Пользование функцией памяти

Сохранение

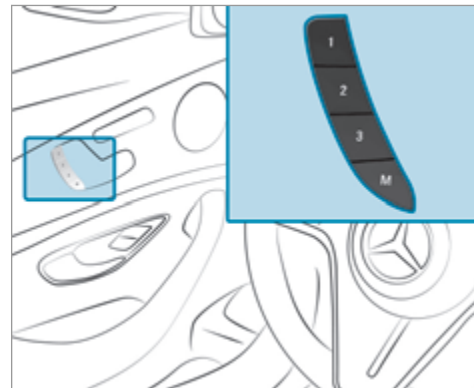

- ▶ Установите для всех систем требуемое положение.
- ▶ Нажмите на кнопку памяти **M** и затем в течение трех секунд держите нажатыми кнопки сохранения положения **1**, **2** или **3**. Раздается звуковой сигнал. Установки сохранены.

- ▶ **Вызов из памяти:** нажмите на кнопку сохранения положения [1], [2] или [3] или короткое время держите их нажатыми. После отпускания кнопки все системы перемещаются в сохраненное в памяти положение.

Возможности размещения багажа

Указания по загрузке автомобиля

- ⚠ ОПАСНО** Опасность отравления отработавшими газами

Двигатели внутреннего сгорания производят выброс токсичных отработавших газов, например монооксида углерода. Если дверь багажника открыта при работающем двигателе, особенно во время движения, отработавшие газы могут попасть в салон автомобиля.

- ▶ Всегда выключайте двигатель перед открытием двери багажника.
- ▶ Никогда не производите движение с открытой дверью багажника.

- ⚠ ОСТОРОЖНО** Опасность травмирования незакрепленными предметами в автомобиле

Если находящиеся в автомобиле предметы, багаж или груз не закреплены должным образом, существует опасность их смещения, опрокидывания или падения, при котором они могут задеть находящихся в автомобиле людей.

Существует опасность травмирования, в особенности при торможении или внезапном изменении направления движения!

- ▶ Всегда размещайте предметы так, чтобы они не могли перемещаться во время движения.
- ▶ Зафиксируйте находящиеся в автомобиле предметы, багаж или груз во избежание их смещения или опрокидывания.

- ⚠ ОСТОРОЖНО** Опасность получения травмы из-за неправильного размещения предметов

Если Вы неправильно разместите предметы в салоне автомобиля, они могут сдвинуться или опрокинуться, задев при этом находящихся в автомобиле людей. Кроме того, при аварии под-

стаканники, открытые вещевые отделения и держатели для мобильных телефонов не во всех случаях смогут удержать находящиеся в них предметы.

Существует опасность получения травмы, в особенности при торможении или резкой смене направления!

- ▶ Всегда размещайте предметы таким образом, чтобы в таких или схожих ситуациях они не могли свободно перемещаться.
- ▶ Всегда проверяйте, чтобы предметы не выступали из вещевых отделений, багажных сеток или сеток-карманов.
- ▶ Запирайте запираемые вещевые отделения перед началом поездки.
- ▶ Всегда размещайте тяжелые, твердые, колющие, режущие, хрупкие или слишком большие предметы в грузовом отделении и фиксируйте их.

⚠ ОСТОРОЖНО Опасность возникновения аварии ввиду нахождения вещей в пространстве для ног водителя и пассажира переднего сиденья

Вещи в пространстве для ног водителя и пассажира переднего сиденья могут ограничить ход педали или заблокировать нажатую педаль.

Это угрожает эксплуатационной безопасности автомобиля и безопасности движения.

- ▶ Безопасно разместите в автомобиле все вещи, чтобы они не могли попасть в пространство для ног водителя и переднего пассажира.
- ▶ Коврики должны быть всегда жестко зафиксированы согласно предписаниям, чтобы всегда обеспечивалось достаточное свободное пространство для хода педалей.
- ▶ Не используйте незакрепленные коврики и не кладите несколько ковриков друг на друга.

Автомобили с функцией автоматического отключения подушки безопасности переднего пассажира: предметы, застрявшие под сиденьем переднего пассажира, могут привести к нарушению работы функции автоматического отключения

подушки безопасности переднего пассажира или повреждению системы. В связи с этим учитывайте указания по функционированию автоматического отключения подушки безопасности переднего пассажира (→ стр. 54).

⚠ ОСТОРОЖНО Опасность аварии- и травмирования при пользовании держателями для напитков во время движения

Держатель для напитков не рассчитан на удержание емкостей во время движения.

Если Вы используете держатель для напитков во время движения, емкость может вылететь из держателя, а находящаяся в ней жидкость – пролиться. Жидкость может попасть на находящихся в автомобиле людей, которые могут получить ожог от попадания горячей жидкости. Это может отвлечь Вас от управления автомобилем, из-за чего Вы можете потерять контроль над автомобилем.

- ▶ Используйте держатели для напитков только при неподвижном автомобиле.
- ▶ Вставляйте в держатели для напитков только подходящие емкости.
- ▶ Закрывайте емкости, особенно, если они наполнены горячей жидкостью.

! УКАЗАНИЕ Повреждение подстаканника

При откидывании назад подлокотника в задней части салона может произойти повреждение подстаканника.

- ▶ Откидывайте назад подлокотник в задней части салона только при закрытом держателе для напитков.

⚠ ОСТОРОЖНО Опасность получения травмы из-за открытого пола грузового отделения

При движении с открытым полом грузового отделения предметы могут перемещаться по салону и попасть в находящиеся в автомобиле людей. Существует опасность травмирования, в особенности при торможении или внезапном изменении направления движения!

- ▶ Перед началом движения всегда закройте пол грузового отделения.

! УКАЗАНИЕ Повреждение вещевого отделения под пепельницей ввиду сильного нагрева

Вещевое отделение под пепельницей не рассчитано на воздействие высоких температур и

может быть повреждено, если положить горящую сигарету.

- ▶ Убедитесь, что пепельница полностью зафиксирована.

⚠ ОСТОРОЖНО Опасность пожара - и травмирования вследствие горячего прикуривателя

При прикосновении к горячему нагревательному элементу прикуривателя или к горячему патрону Вы можете обжечься.

Кроме того, возможно возгорание воспламеняющихся материалов:

- при падении горячего прикуривателя,
 - Если, например, дети прижимают горячий прикуриватель к предметам.
- ▶ Всегда держите прикуриватель за ручку.
 - ▶ Всегда следите за тем, чтобы дети не имели доступа к прикуривателю.
 - ▶ Никогда не оставляйте детей в автомобиле без присмотра.

⚠ ОСТОРОЖНО Опасность ожога о выпускные трубы глушителя или насадки выпускных труб

Выпускные трубы глушителя и насадки выпускных труб могут быть очень горячими. При касании этих деталей автомобиля можно получить ожог.

- ▶ Всегда соблюдайте осторожность, находясь рядом с выпускными трубами глушителя или насадками выпускных труб, в особенности внимательно следите за детьми, находящимися в этой области.
- ▶ Прежде чем касаться деталей автомобиля, дайте им остыть.

Ходовые характеристики Вашего автомобиля зависят от распределения груза. Поэтому при загрузке учитывайте следующие указания:

- Общая масса перевозимого груза, включая пассажиров, не должна превышать значения допустимой полной массы или допустимой нагрузки на оси автомобиля.
Значения указаны на заводской табличке автомобиля (→ стр. 441).
- Не загружайте автомобиль выше верхнего края спинок сидений.

- При перевозке предметов в грузовом отделении всегда устанавливайте двойную шторку (шторку багажного отделения и разделительную сетку).
- По возможности всегда размещайте перевозимый груз за незанятыми сиденьями.
- Зафиксируйте груз в крепежных проушинах, равномерно распределив нагрузку между ними.

Указания по движению с грузом на крыше

- Равномерно распределяйте груз на крыше и в багажном отделении и укладывайте тяжелые предметы вниз. При этом соблюдайте также указания по загрузке автомобиля (→ стр. 125).
 - Двигайтесь внимательно, избегайте резкого трогания с места, торможения и поворота рулевого колеса, а также быстрого проезда поворотов.
 - При транспортировке груза на крыше, а также при полностью загруженном или полностью занятом автомобиле выбирайте один из режимов движения **[E]** и **[C]**. Они настроены на поддержание курсовой устойчивости (→ стр. 199).
- i** Дополнительная информация о вещевых отделениях и возможностях хранения приведена в электронном руководстве по эксплуатации.

Вещевые отделения в салоне

Обзор передних вещевых отделений

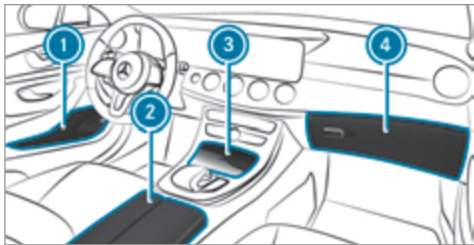

- 1 Вещевые отделения в дверях
- 2 Вещевое отделение в подлокотнике с USB-разъемами и отсеком, например для MP3-плеера
- 3 Вещевое отделение в передней части центральной консоли с USB-разъемом
- 4 Перчаточный ящик

Проём для загрузки длинномерных предметов за многоместным задним сиденьем (функция трансформации салона EASY-PACK-Quickfold)

Складывание спинки сиденья в задней части салона

⚠ ОСТОРОЖНО Опасность несчастного случая из-за незафиксированного многоместного заднего сиденья, заднего сиденья и спинки сиденья

Многоместное заднее сиденье, заднее сиденье и спинка сиденья могут сложиться также и во время движения.

- Вследствие этого находящийся в автомобиле человек будет сильнее вдавлен в ремень безопасности. Ремень безопасности не в состоянии обеспечить предусмотренную защиту и может нанести Вам дополнительные травмы.
- Спинка сиденья не сможет удержать предметы или багаж, находящиеся в багажнике или грузовом отделении.

▶ Перед каждой поездкой проверяйте, что многоместное заднее сиденье, заднее сиденье и спинка сиденья зафиксированы.

Если спинка сиденья не зафиксирована и не заблокирована, это отобразится на дисплее водителя.

Условия

- Подголовники спинок сидений в задней части салона полностью опущены.

Спинки среднего и крайних сидений можно складывать по отдельности.

Спинку правого сиденья можно сложить только вместе со спинкой среднего сиденья.

Разблокировка спинок крайних сидений производится с помощью электропривода.

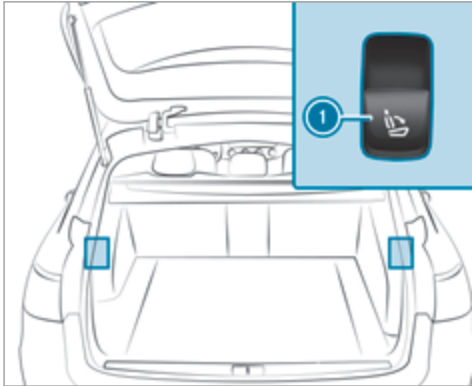

- ▶ **Автомобили без функции памяти:** при необходимости переместите сиденье водителя или переднего пассажира вперед.
- ▶ **Автомобили с функцией памяти:** при складывании одной или нескольких частей спинки сиденья в задней части салона соответствующее переднее сиденье, если необходимо, перемещается немного вперед во избежание столкновения.

- ▶ **Складывание спинок левого и правого сидений:** потяните правую или левую кнопку ①.

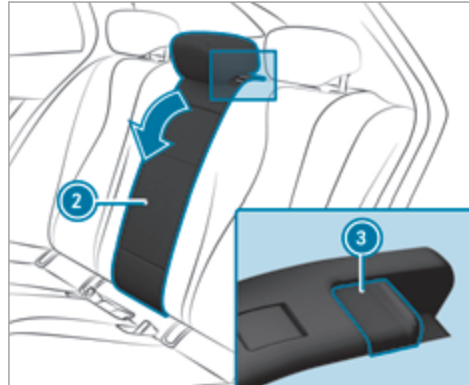

- ▶ **Складывание спинки среднего сиденья:** потяните фиксатор ③ спинки сиденья ② вперед.
- ▶ Сложите спинку сиденья ②.

Раскладывание спинки сиденья в задней части салона

- ! **УКАЗАНИЕ** Повреждение ремня безопасности вследствие защемления при откидывании спинки сиденья назад

При откидывании назад спинки сиденья возможно защемление ремня безопасности, которое может вызвать его повреждение.

- ▶ Следите за тем, чтобы ремень безопасности при откидывании назад спинки сиденья не был защемлен.

- ▶ **Автомобили без функции памяти:** при необходимости передвиньте сиденье водителя или переднего пассажира вперед.
- ▶ **Автомобили с функцией памяти:** если одна или несколько частей спинки сиденья в задней части салона откидываются назад, соответствующее переднее сиденье автоматически возвращается в последнее исходное положение.

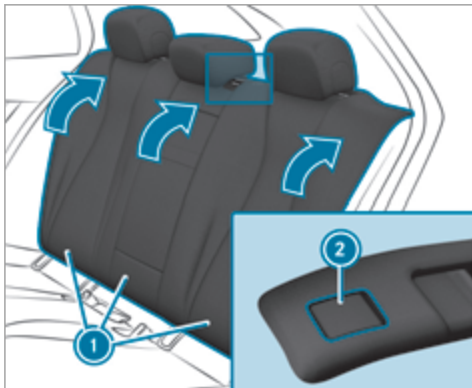

▶ Откиньте спинку соответствующего сиденья ❶ назад до фиксации.

Спинки левого и правого сидений: если спинка сиденья не зафиксирована и не заблокирована, это отобразится на дисплее водителя.

Спинка среднего сиденья: если спинка сиденья не зафиксирована и не заблокирована, включается красная индикация блокировки ❷.

Блокировка механизма разблокировки спинки центрального сиденья в задней части салона

Условия

- Центральная и левая спинки зафиксированы и соединены.

Для защиты грузового отделения от несанкционированного доступа можно заблокировать механизм разблокировки спинки центрального сиденья. Тогда ее можно будет сложить только вместе со спинкой левого сиденья.

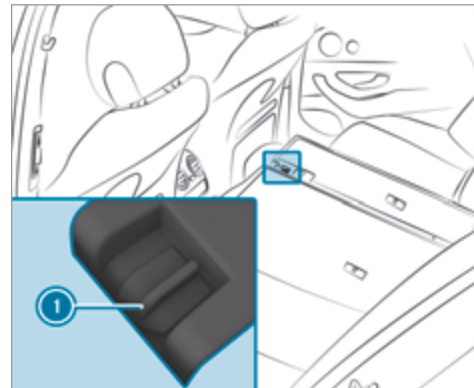

▶ Сложите центральную и левую спинки.

▶ **Блокировка:** передвиньте сдвижной фиксатор ❶ вверх. Механизм разблокировки спинки центрального сиденья заблокирован.

▶ **Разблокировка:** передвиньте сдвижной фиксатор ❶ вниз.

Установка наклона спинок сидений в задней части салона (положение для увеличения грузочного пространства)

Для увеличения объема грузового отделения Вы можете установить спинки сидений более вертикально на 10° (положение для увеличения грузочного пространства).

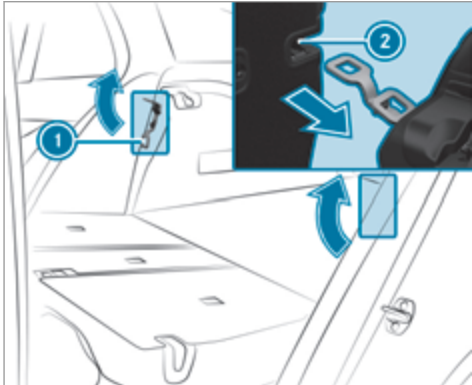

- ▶ Сложите спинку сиденья (→ стр. 128).
- ▶ Откиньте скобу ① в направлении стрелки.

- ▶ Откиньте спинку сиденья ② до скобы ① назад так, чтобы она зафиксировалась.

Шторка багажного отделения с разделительной сеткой (двойная шторка)

Указания по шторке багажного отделения

⚠ ОСТОРОЖНО Опасность травмирования или опасность для жизни из-за плохо закрепленных предметов

Шторка багажного отделения не может задержать или зафиксировать тяжелые предметы или багаж.

Незакрепленный груз может задеть Вас, особенно при резкой смене направления движения, торможении или при аварии.

- ▶ Всегда размещайте предметы так, чтобы они не могли перемещаться во время движения.
- ▶ Фиксируйте предметы, багаж или груз от смещения или опрокидывания даже при использовании шторки багажного отделения, например, крепежными ремнями.

! **УКАЗАНИЕ** Повреждение шторки багажного отделения при загрузке автомобиля

При загрузке автомобиля возможно повреждение шторки багажного отделения.

- ▶ Не кладите никаких предметов над нижней кромкой боковых стекол или на шторку багажного отделения.

Шторка багажного отделения и разделительная сетка вместе образуют двойную шторку.

При закрывании двери багажника никакие предметы не должны препятствовать опусканию навешенной шторки багажного отделения. В противном случае шторка багажного отделения автоматически снова поднимается вверх.

Разматывание или сматывание шторки багажного отделения

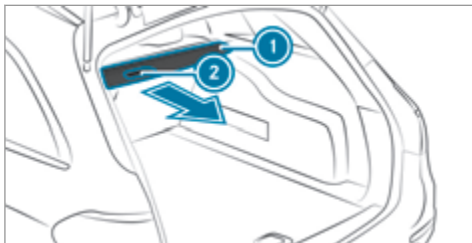

▶ **Разматывание:** потяните шторку багажного отделения ① за ручку ② назад и навесьте ее в крепления слева и справа. Шторка багажного отделения автоматически приподнимается при открытии двери багажника и снова опускается при закрытии двери багажника.

Сматывание

- ▶ Высвободите шторку багажного отделения ① из креплений слева и справа.
- ▶ Отведите вперед шторку багажного отделения ① за ручку ② до полного ее сматывания.

Накладка на ручку размотанной шторки багажного отделения ① может использоваться в следующих положениях:

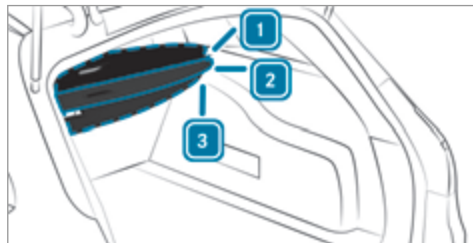

- ① откинута вверх на 45° (загрузка),
- ② горизонтальное положение (движение),
- ③ откинута вниз и зафиксирована (положение, обеспечивающее отсутствие посторонних звуков при движении).

Установка и снятие двойной шторки

Условия

- Шторка багажного отделения и разделительная сетка смотаны.

Снятие

Производите снятие двойной шторки из грузового отделения или при сложенных спинках сидений через левую заднюю дверь.

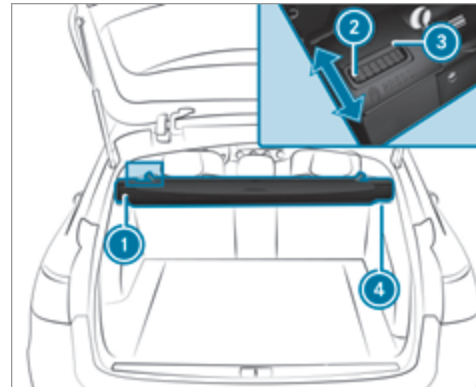

- ▶ Нажмите кнопку ②.
- ▶ Поверните назад двойную шторку при поднятых спинках сидений.
- ▶ Выньте двойную шторку сначала из левого фиксатора ①, а затем из правого крепления ④.

Установка

- ▶ Вставьте двойную шторку до упора в правое крепление ④.
- ▶ Поместите двойную шторку в левое крепление и сдвиньте в фиксатор ① так, чтобы она зафиксировалась с характерным щелчком. Красная индикация фиксатора ③ не должна отображаться.

Крепление двойной шторки к спинке сиденья в задней части салона

! **УКАЗАНИЕ** Повреждение двойной шторки при креплении к спинке сиденья

Если двойная шторка прикреплена к спинке сиденья, то возможно ее повреждение при откидывании назад спинок сиденья.

- ▶ Не откидывайте назад спинки сиденья.

Условия

- Спинки сиденья откинuty вперед.

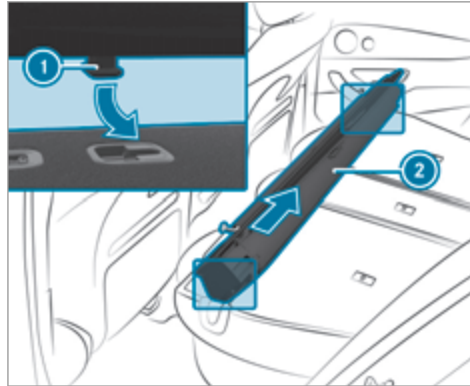

- ▶ Вставьте двойную шторку ② в обе направляющих ① и сдвиньте в направлении стрелки до упора.

Демонтаж двойной шторки производится в обратной последовательности.

Навешивание разделительной сетки

! **ОСТОРОЖНО** Опасность травмирования или опасность для жизни из-за плохо закрепленных предметов

Сама разделительная сетка не может задержать или зафиксировать тяжелые предметы, багаж или тяжелый груз.

Незакрепленный груз может задеть Вас, особенно при резкой смене направления движения, торможении или при аварии.

- ▶ Всегда размещайте предметы так, чтобы они не могли перемещаться во время движения.
- ▶ Фиксируйте предметы, багаж или груз от смещения или опрокидывания даже при использовании разделительной сетки, например, крепежными ремнями.

Из соображений безопасности при перевозке груза всегда используйте разделительную сетку.

Поврежденные разделительные сетки больше не могут выполнять свои защитные функции и должны быть заменены. Обратитесь в специализированную мастерскую с квалифицированным персоналом.

Разделительная сетка без увеличения объема багажника

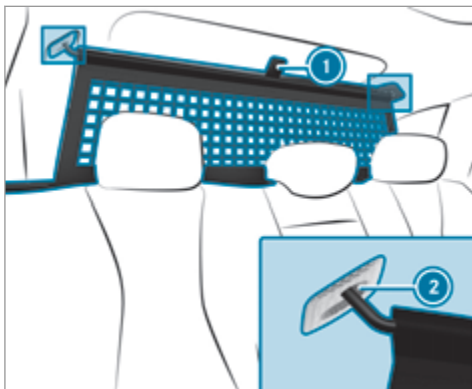

- ▶ Вытяните разделительную сетку из многоместного заднего сиденья за язычок ① и установите в крайнее заднее положение.
- ▶ Навесьте разделительную сетку по очереди сначала слева, затем справа в проушины ②.

Разделительная сетка с увеличением объема багажника

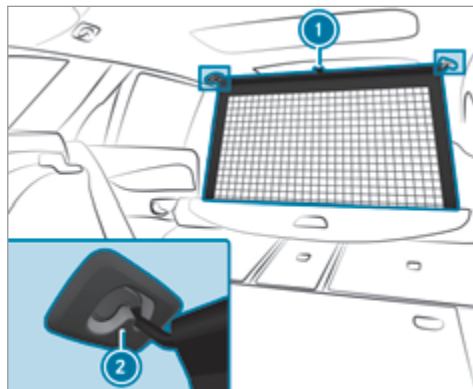

- ▶ Потяните разделительную сетку за язычок ① вверх.
- ▶ Навесьте разделительную сетку в проушины ②.

Обзор крепежных проушин

Учитывайте указания по загрузке автомобиля (→ стр. 125).

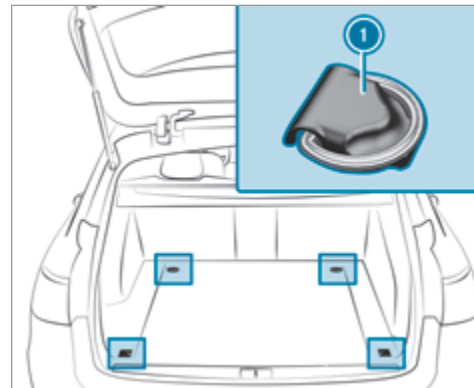

- ① Крепежные проушины

Обзор крючков для сумок

⚠ ОСТОРОЖНО Опасность получения травмы при использовании крючков для сумок для размещения тяжелых предметов

Крючок для сумок не может удерживать тяжелые предметы или багаж.

Предметы или багаж могут упасть и задеть находящихся в автомобиле людей.

- ▶ Вешайте на крючок для сумок только легкие предметы.
- ▶ Никогда не вешайте на крючок для сумок твердые, бьющиеся предметы или предметы с острыми краями.

Учитывайте указания по загрузке автомобиля (→ стр. 125).

Не превышайте максимального значения нагрузки на крючки для сумок 3 кг и не привязывайте к ним груз.

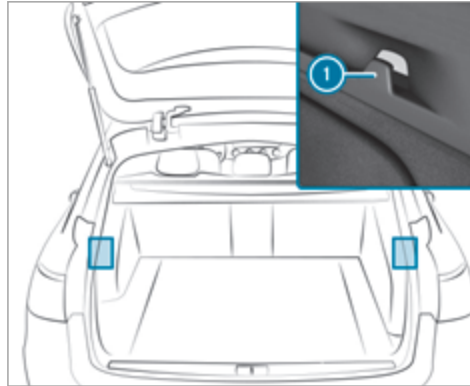

① Крючки для сумок

Навешивание багажной сетки

⚠ ОСТОРОЖНО Опасность получения травмы из-за неправильного размещения предметов

Если Вы неправильно разместите предметы в салоне автомобиля, они могут сдвинуться или опрокинуться, задев при этом находящихся в автомобиле людей. Кроме того, при аварии подстаканники, открытые вещевые отделения и держатели для мобильных телефонов не во всех случаях смогут удержать находящиеся в них предметы.

Существует опасность получения травмы, в особенности при торможении или резкой смене направления!

- ▶ Всегда размещайте предметы таким образом, чтобы в таких или схожих ситуациях они не могли свободно перемещаться.
- ▶ Всегда проверяйте, чтобы предметы не выступали из вещевых отделений, багажных сеток или сеток-карманов.
- ▶ Запирайте запираемые вещевые отделения перед началом поездки.

- ▶ Всегда размещайте тяжелые, твердые, колющие, режущие, хрупкие или слишком большие предметы в грузовом отделении и фиксируйте их.

Обратите внимание на указания по загрузке автомобиля.

Багажная сетка доступна для всех автомобилей, кроме автомобилей с гибридным приводом.

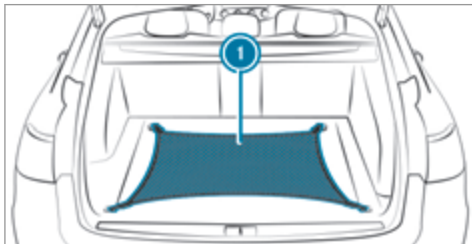

- ▶ Автомобили с пакетом оборудования для грузового отделения: вставьте держатели с крепежными проушинами в направляющие для фиксации багажа (→ стр. 137).
- ▶ Откиньте крепежные проушины вверх.

- ▶ Навесьте багажную сетку ① в передние и задние крепежные проушины.

Комплект крепления багажа EASY-PACK

Указания по комплекту крепления багажа EASY-PACK

Комплект крепления груза EASY-PACK позволяет по-разному использовать грузовое отделение Вашего автомобиля. Элементы комплекта расположены в отделении для хранения вещей под полом грузового отделения.

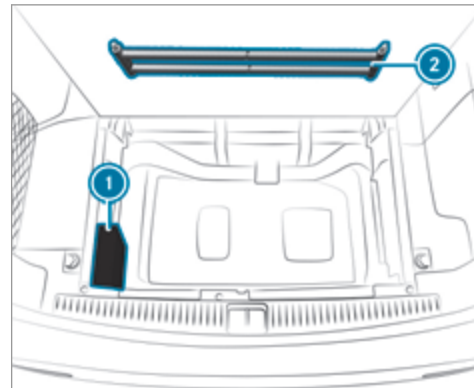

- ① Сумка с креплениями и держателями для багажа
- ② Телескопическая штанга

Вставка креплений в направляющие для фиксации багажа

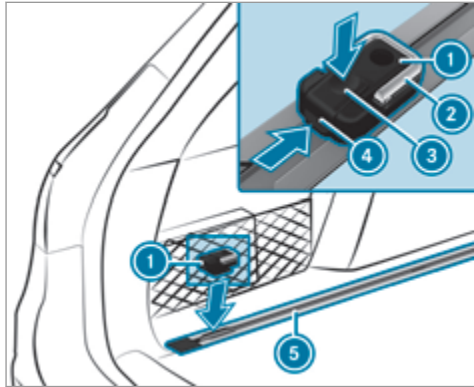

- ▶ Вставьте крепление ① в середину направляющей для фиксации багажа ⑤.
- ▶ Нажмите на кнопку разблокировки ③ и переместите крепление ① в направляющей для фиксации багажа ⑤ в требуемое положение.
- ▶ Отпустите кнопку разблокировки ③.

- ▶ Нажмите на кнопку фиксации ④. Крепление ① зафиксировано в направляющей для фиксации багажа ⑤ в выбранной позиции.
- ▶ При необходимости откиньте вверх крепежную проушину ②.

Монтаж и демонтаж держателя для багажа

Условия

- Выбирайте размер груза таким образом, чтобы его можно было закрепить держателем для багажа.

Держатель для багажа прижимает груз к боковине багажника и предотвращают его скольжение.

Не превышайте максимальную нагрузку на держатель для багажа в 7 кг.

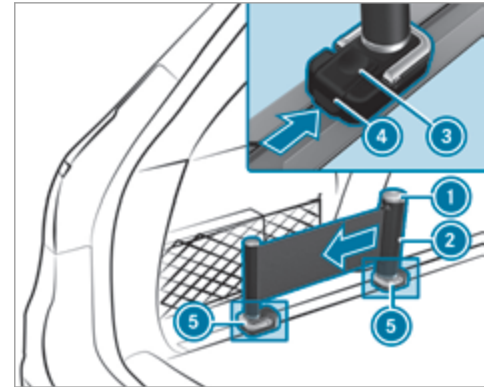

- ▶ Вставьте два крепления ⑤ в направляющие для фиксации багажа (→ стр. 137).
- ▶ Нажмите на кнопку разблокировки ① держателя для багажа ② и удерживайте нажатой.
- ▶ Немного вытяните ленту за ручку.
- ▶ Отпустите кнопку разблокировки ①.

Установка

- ▶ Нажмите на кнопку разблокировки ③ первого крепления ⑤ и удерживайте нажатой.
- ▶ Вставьте держатель для багажа ② в первое крепление ⑤ и сдвиньте вниз настолько, чтобы он зафиксировался.
- ▶ Отпустите кнопку разблокировки ③.
- ▶ Повторите процесс со вторым креплением ⑤ и с ручкой.

Загрузка автомобиля

- ▶ Нажмите на кнопку разблокировки ① держателя для багажа ② и удерживайте нажатой.
- ▶ Вытяните ленту за ручку.
- ▶ Вставьте груз между лентой и боковиной багажника.
- ▶ Нажмите на кнопку разблокировки ① держателя для багажа ② и удерживайте нажатой.
- ▶ Удерживайте ленту за ручку и медленно перемещайте назад до тех пор, пока груз не будет надежно закреплен.
- ▶ Отпустите кнопку разблокировки ①.
- ▶ На обоих креплениях ⑤ нажмите на кнопку фиксации ④.

- ▶ **Снятие:** нажмите на кнопку разблокировки ③ соответствующего крепления ⑤ и вытяните держатель для багажа ②.

Установка или снятие телескопической штанги

Установка

Телескопическая штанга прижимает груз к задним сиденьям и предотвращает его смещение.

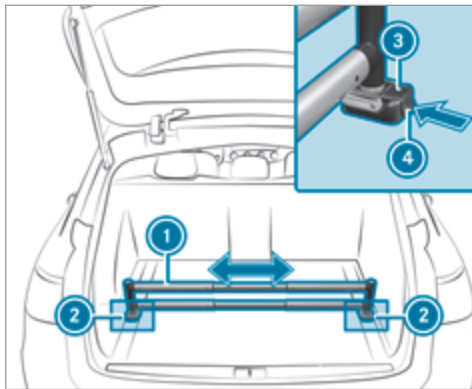

- ▶ Вставьте по одному креплению ② в левую и правую направляющую для фиксации багажа и переместите их в требуемое положение.
- ▶ Нажмите кнопку разблокировки ③ и удерживайте нажатой.
- ▶ Вставьте телескопическую штангу ① в держатели ② и переместите вниз настолько, чтобы она зафиксировалась.
- ▶ На обоих держателях нажмите кнопку фиксации ④.
- ▶ **Снятие:** нажмите кнопку разблокировки ③ на соответствующем держателе ② и выньте телескопическую штангу ①.

Крепление багажника на крыше

▲ ОСТОРОЖНО Опасность аварии при превышении максимальной нагрузки на крышу

Центр тяжести автомобиля, привычные характеристики движения, а также характеристики рулевого управления и тормозной системы меняются.

Если Вы превысите максимально допустимую нагрузку на крышу, это приведет к существенному ухудшению ходовых качеств автомобиля,

характеристик рулевого управления и тормозной системы.

- ▶ Обязательно соблюдайте максимальную нагрузку на крышу и соответствующим образом адаптируйте свой стиль вождения.

Значение максимальной нагрузки на крышу приведено в разделе «Технические характеристики».

! **УКАЗАНИЕ** Повреждение автомобиля при несоблюдении максимально допустимой высоты проезда

Если высота автомобиля превышает максимально допустимую высоту проезда, это может привести к повреждению крыши и других частей автомобиля.

- ▶ Учитывайте указанную на дорожном знаке высоту проезда.
- ▶ Не въезжайте при превышении допустимой высоты проезда.
- ▶ Учитывайте факт изменения высоты автомобиля при установке оборудования на крыше.

! **УКАЗАНИЕ** Повреждения автомобиля вследствие использования неодобренных багажников на крыше

При использовании не проверенных и не одобренных компанией Mercedes-Benz багажников на крыше можно повредить автомобиль.

- ▶ Используйте только багажники на крыше, проверенные и одобренные компанией Mercedes-Benz.
- ▶ Убедитесь в том, что при установленном багажнике на крыше в зависимости от комплектации автомобиля можно полностью поднять сдвижной люк.
- ▶ Убедитесь в том, что при установленном багажнике на крыше в зависимости от комплектации автомобиля можно полностью открыть дверь багажника.
- ▶ Размещайте груз на багажнике на крыше таким образом, чтобы автомобиль не получил повреждения также и во время движения.

! **УКАЗАНИЕ** Повреждение панорамной крыши со сдвижным люком вследствие использования неодобренных багажников на крыше

При использовании багажника на крыше, не проверенного и не одобренного компанией Mercedes-Benz, панорамная крыша со сдвижным люком может получить повреждения при открытии.

- ▶ Открывайте панорамную крышу со сдвижным люком при установленном багажнике на крыше только в том случае, если он проверен и одобрен компанией Mercedes-Benz.

Для проветривания салона можно приподнять панорамную крышу со сдвижным верхним люком.

Указания по движению с грузом на крыше

- Равномерно распределяйте груз на крыше и в багажном отделении и укладывайте тяжелые предметы вниз. При этом также соблюдайте указания по загрузке автомобиля (→ стр. 125).
- Двигайтесь внимательно, избегайте резкого трогания с места, торможения и поворота рулевого колеса, а также быстрого проезда поворотов.

- При транспортировке груза на крыше, а также при полностью загруженном или полностью занятом автомобиле выбирайте один из режимов движения **E** и **C**. Они настроены на поддержание курсовой устойчивости (→ стр. 199).

- ▶ Закрепите багажник на крыше на рейлингах на крыше.
- ▶ Соблюдайте указания, приведенные в руководстве по монтажу от изготовителя.

Розетки

Пользование розеткой на 12 В

Условия

- Подключены только приборы мощностью не более 180 ватт (15 А).

В зависимости от комплектации автомобиль имеет следующие розетки на 12 В:

- в вещевом отделении в центральной консоли спереди
- в вещевом отделении в центральной консоли в задней части салона
- в багажном отделении

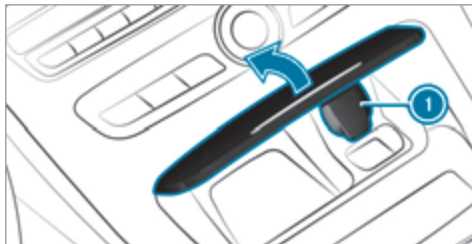

Розетка на 12 В в вещевом отделении в центральной консоли спереди (пример)

- ▶ Слегка нажмите впереди на декоративный элемент крышки. Крышка открывается в направлении стрелки.
- ▶ Откройте крышку ① розетки и вставьте штекер прибора.

Если Вы подключаете прибор к розетке на 12 В, оставьте крышку вещевого отсека открытой.

USB-разъем в задней части салона

При помощи гнезд USB и подходящего зарядного кабеля Вы можете зарядить прибор USB, например мобильный телефон.

Зарядка приборов может быть произведена с использованием зарядного тока 5 В (до 3 А) и при включенном автомобиле.

Беспроводная зарядка мобильного телефона и соединение с наружной антенной

Указания по беспроводной зарядке мобильного телефона

⚠ ОСТОРОЖНО Опасность травмирования из-за неправильного размещения предметов

При неправильном размещении предметов в салоне автомобиля существует опасность их смещения или опрокидывания из стороны в сторону, при этом они могут задеть находящихся в автомобиле людей. Кроме того, подстаканники, открытые вещевые отделения и держатели для мобильных телефонов в случае аварии не всегда могут удержать находящиеся в них предметы.

Существует опасность травмирования, в особенности при торможении или внезапном изменении направления движения!

- ▶ Всегда размещайте предметы так, чтобы их не опрокидывало из стороны в сторону в таких или подобных ситуациях.

- ▶ Всегда следите за тем, чтобы предметы не выступали из вещевых отделений, багажных сеток или сеток-карманов.
- ▶ Закрывайте запираемые вещевые отделения перед началом движения.
- ▶ Всегда размещайте и закрепляйте тяжелые, твердые, острые предметы, предметы с острыми краями, а также бьющиеся или слишком большие предметы в багажнике / багажном отделении.

Соблюдайте указания по загрузке автомобиля.

⚠ ОСТОРОЖНО Опасность пожара вследствие размещения предметов в отсеке для мобильного телефона

При размещении других предметов в отсеке для мобильного телефона в особенности может возникнуть опасность возникновения пожара.

- ▶ Кроме мобильного телефона не размещайте в отсеке для мобильного телефона никакие другие предметы, в особенности не размещайте металлические предметы.

! УКАЗАНИЕ Повреждение предметов вследствие размещения их в отсеке для мобильного телефона

При размещении предметов в отсеке для мобильного телефона предметы могут быть повреждены вследствие воздействия электромагнитных полей.

- ▶ Не кладите кредитных карт, носителей информации, абонементов на горнолыжный подъемник и прочих предметов, чувствительных к электромагнитным полям, в отсек для мобильного телефона.

! УКАЗАНИЕ Повреждение жидкостями отсека для мобильного телефона

Пропадание жидкостей в отсек для мобильного телефона может привести к повреждению отсека для мобильного телефона.

- ▶ Следите за тем, чтобы никакие технологические жидкости не попадали в отсек для мобильного телефона.

- В зависимости от комплектации автомобиля мобильный телефон соединяется с внешней антенной автомобиля при помощи модуля зарядки.

- Функция зарядки и возможность беспроводного соединения мобильного телефона с внешней антенной автомобиля доступны только при включенном автомобиле.
 - Зарядка мобильных телефонов небольшого размера не всегда возможна в любом месте отсека для мобильного телефона.
 - При использовании большого мобильного телефона, не плотно прилегающего к отсеку для мобильного телефона, его зарядка и соединение с наружной антенной автомобиля могут быть невозможны.
 - В процессе зарядки мобильный телефон может нагреться. Это зависит от воспроизводимых в данный момент прикладных программ (приложений).
- При включенном кондиционере мобильный телефон в отсеке для мобильного телефона может охладиться. Наивысшая мощность охлаждения в отсеке для мобильного телефона достигается при закрытом регуляторе в вещевом ящике.
- Для эффективности зарядки и соединения с наружной антенной автомобиля снимите защитный чехол с мобильного телефона. Исключением являются защитные чехлы, которые рассчитаны на беспроводную зарядку.

- При зарядке телефона по возможности используйте подкладку для телефона.

Беспроводная зарядка мобильного телефона

Условия

- Мобильный телефон пригоден для беспроводной зарядки (мобильный телефон, совместимый с Qi).

Перечень мобильных телефонов, совместимых с Qi, Вы найдете в Интернете: <https://www.mercedes-benz-mobile.com>.

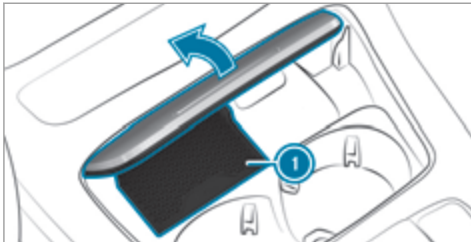

- ▶ По возможности положите мобильный телефон по центру подкладки ❶ дисплеем вверх. Если в мультимедийной системе индицируется символ зарядки, то мобильный телефон заряжается.

Помехи при зарядке индицируются на центральном дисплее.

- ❶ Подкладку можно вынимать для мойки, например, чистой теплой водой.

Номера допуска к радиосвязи для Бразилии

Данное устройство работает во вторичном режиме, это означает, что оно не оснащено защитой от вредной интерференции, а также от станций такого же типа, и не допускается создание данным устройством интерференции с системами, которые работают в первичном режиме.

Данное устройство допущено согласно прописанным в Директиве 242/2000 критериям бразильского телекоммуникационного агентства ANATEL и соответствует действующим техническим требованиям.

Дополнительная информация представлена на веб-сайте компании ANATEL. www.anatel.gov.br

- ▶ Дальнейшая информация о сертификате соответствия конструктивных элементов системы радиосвязи автомобиля – см. здесь .

Установка или снятие напольного коврика

- ⚠ **ОСТОРОЖНО** Опасность аварии из-за предметов в пространстве для ног водителя

Предметы в пространстве для ног водителя могут ограничивать ход педалей и блокировать нажатую педаль.

Это угрожает эксплуатационной безопасности автомобиля и безопасности движения.

- ▶ Все предметы в автомобиле должны быть размещены надежно, чтобы они не смогли попасть в пространство для ног водителя.
- ▶ Коврики должны быть всегда жестко зафиксированы согласно предписаниям, чтобы всегда обеспечивалось достаточное свободное пространство для хода педалей.
- ▶ Не используйте незакрепленные коврики и не кладите несколько ковриков друг на друга.

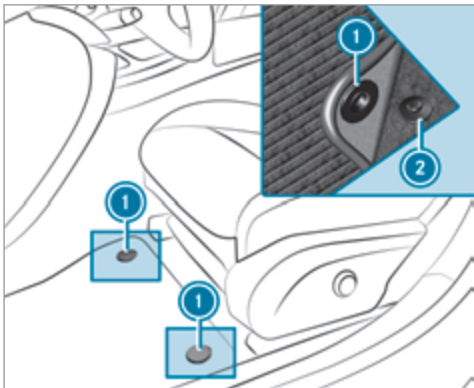

- ▶ **Установка:** нажав кнопки ①, закрепите его на держателях ②.
- ▶ **Снятие:** потянув напольный коврик, снимите его с держателей ②.

Наружное освещение

Указания по перенастройке системы освещения при поездках за границу

Автомобили со статическими светодиодными фарами: перенастройка фар не требуется. Требования законодательства при этом будут выполнены также в странах с движением по другой стороне дороги.

Автомобили с системой Intelligent Light System: перед пересечением границы страны с движением по другой стороне дороги требуется перенастройка фар на симметричный ближний свет (→ стр. 152).

После перенастройки фар:

- Свет фар Вашего автомобиля не ослепляет водителей встречного транспорта.
- Свет от фар уже не позволяет так же далеко и высоко просматривать край проезжей части.
- Функции «Главное освещение при движении по автомагистралям» и «Расширенный противотуманный свет» недоступны.

После возвращения необходимо снова перенастроить фары на асимметричный ближний свет.

Указания о системе освещения и Вашей ответственности



Различные системы освещения автомобиля являются лишь вспомогательными средствами. Ответственность за соответствие освещения автомобиля актуальным световым условиям и условиям видимости, действующим законодательным положениям и дорожной ситуации несет водитель автомобиля.

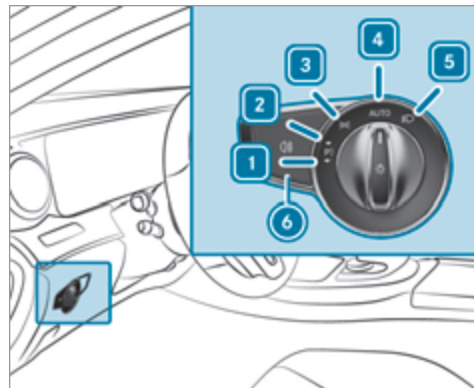

Переключатель света

Пользование переключателем света



- 1 Стояночные огни слева
- 2 Стояночные огни справа
- 3 Габаритные огни и подсветка номерного знака
- 4 **AUTO** Автоматическое включение наружного освещения (предпочтительное положение переключателя света)



- 5  Ближний свет фар / дальний свет фар
- 6  Включение или выключение заднего противотуманного света

При включении ближнего света фар контрольная лампа габаритных огней  гаснет, а вместо нее загорается контрольная лампа ближнего света фар .

- ▶ Всегда ставьте автомобиль на стоянку в безопасном месте в соответствии с предписаниями законодательства и следите за достаточным освещением автомобиля.

! **УКАЗАНИЕ** Разряд аккумуляторной батареи вследствие эксплуатации стояночного света

Эксплуатация стояночного света в течение нескольких часов оказывает нагрузку на аккумуляторную батарею.

- ▶ По возможности включайте правый  или левый  парковочный свет.

В автомобилях шириной более 2 м или длиной более 6 м в некоторых странах не допускается включение стояночных огней с одной стороны. В этом случае в положении «Стояночные огни» также включаются габаритные огни.

При значительной разрядке аккумуляторной батареи габаритные и стояночные огни автоматически выключаются в целях экономии энергии для обеспечения последующего пуска двигателя автомобиля.

При открывании двери водителя наружное освещение (кроме габаритных и стояночных огней) автоматически выключается.

- Учитывайте указания по подсветке пространства вокруг автомобиля (→ стр. 152).

Функция автоматического включения наружного освещения

При включенном двигателе автомобиля габаритные огни, ближний свет фар и дневные ходовые огни автоматически включаются и выключаются в соответствии с внешними световыми условиями.

! **ОСТОРОЖНО** Опасность аварии вследствие выключенного ближнего света при ограничении видимости



Если переключатель света находится в положении , то ближний свет не включается автоматически при тумане, снегопаде и прочих ограничениях видимости, например при образовании брызг воды.

- ▶ В таких ситуациях поверните переключатель света в положение .

Автоматическое включение наружного освещения является лишь вспомогательным средством. Ответственность за освещение автомобиля всегда несет водитель.

Включение или выключение заднего противотуманного света

Условия

- Переключатель света находится в положении  или .

- ▶ Нажмите кнопку .

Учитывайте действующие в соответствующих странах предписания по пользованию задним противотуманным фонарем.

Пользование комбинированным переключателем света

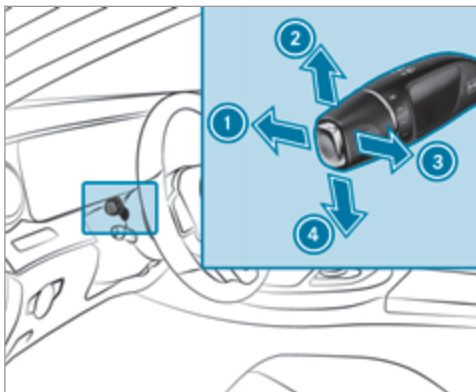

- ❶ Дальний свет фар
- ❷ Мигающий свет справа
- ❸ Предупредительный световой сигнал
- ❹ Мигающий свет слева

▶ С помощью комбинированного переключателя активируйте соответствующую функцию.

Включение дальнего света фар

- ▶ Поверните переключатель света в положение или **AUTO**.
- ▶ Нажмите комбинированный переключатель в направлении стрелки ❶ с преодолением точки сопротивления. При активации дальнего света фар контрольная лампа ближнего света фар гаснет, а вместо нее загорается контрольная лампа дальнего света фар .

Выключение дальнего света фар

- ▶ Потяните комбинированный переключатель в исходное положение.

Предупредительный световой сигнал

- ▶ Потяните комбинированный переключатель в направлении стрелки ❸.

Мигающий свет

- ▶ **Кратковременное мигание:** кратковременно нажмите комбинированный переключатель в направлении стрелки ❷ или ❹ до достижения точки сопротивления. Соответствующий указатель поворота мигнет три раза.

- ▶ **Постоянное мигание:** нажмите комбинированный переключатель в направлении стрелки ❷ или ❹ с преодолением точки сопротивления.

Включение или выключение аварийной световой сигнализации

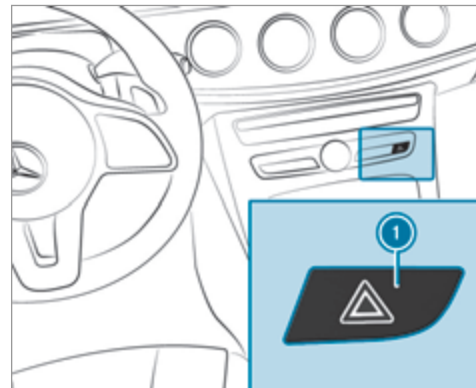

- ▶ Нажмите кнопку ❶.

Аварийная световая сигнализация автоматически включается в следующих ситуациях:

- При срабатывании подушки безопасности.
- При резком торможении автомобиля до полной остановки на скорости выше 70 км/ч.

При последующем повторном трогании с места система аварийной световой сигнализации автоматически выключается на скорости примерно 10 км/ч. Систему аварийной световой сигнализации также можно выключить нажатием кнопки .

Адаптивные функции светодиодных фар MULTIBEAM LED

Функционирование системы Intelligent Light System

Светодиодные фары MULTIBEAM LED адаптируются к дорожной ситуации и погодным условиям и обладают расширенными функциями для улучшения освещения дорожного полотна.

В систему входят следующие функции:

- Активный поворотный свет (→ стр. 147)
- Освещение выполняемого поворота (→ стр. 147)
- Освещение для автомагистралей (→ стр. 148)

- Расширенный противотуманный свет (→ стр. 148)
- Освещение для плохой погоды (→ стр. 148)
- Освещение для города (→ стр. 148)

Система активна только в темноте.

Функционирование активного поворотного света



- Фары повторяют движения рулевого колеса.
- При движении расширяется высвечивание важных зон.

Функции активированы при включенном ближнем свете фар.

Кроме того, в зависимости от комплектации автомобиля производится анализ собственной полосы дви-

жения, а активный поворотный свет регулируется с учетом дорожной ситуации.

Работа функции освещения выполняемого поворота



Освещение выполняемого поворота расширяет угол высвечивания дорожного полотна в направлении поворота, тем самым улучшая обзор, например, при поворотах малого радиуса. Его активация возможна только при включенном ближнем свете фар.

Функция активируется в следующих случаях:

- при скорости движения ниже 40 км/ч и включенном мигающем свете или повернутом рулевым колесе
- при скорости движения от 40 км/ч до 70 км/ч и повернутом рулевым колесе

Функционирование на участках с круговым движением и на перекрестках: освещение выполняемого поворота активируется с обеих сторон в результате анализа текущего местоположения автомобиля системой GPS. Оно деактивируется после проезда участка с круговым движением или перекрестка.

Функционирование головного освещения при движении по автомагистралям

Головное освещение при движении по автомагистралям увеличивает дальность действия и яркость светового конуса и обеспечивает дополнительный обзор.



Функция включается, если система распознает движение по автомагистрали следующим образом:

- по скорости автомобиля

- с помощью мультифункциональной камеры
- с помощью навигации

Функция не включается в следующих случаях:

- при скорости менее 80 км/ч

Функционирование расширенного противотуманного света

Расширенный противотуманный свет уменьшает ослепление водителя отраженным светом фар своего автомобиля и лучше высвечивает край проезжей части.



Функция автоматически активируется при следующих условиях:

- При скорости ниже 70 км/ч и включенном заднем противотуманном свете

Функция автоматически деактивируется при следующих условиях:

- При превышении скорости 100 км/ч.
- Задний противотуманный свет выключен.

Функционирование освещения для плохой погоды

Освещение для плохой погоды уменьшает возникающее при дождливой погоде отражение света посредством целенаправленного приглушения отдельных светодиодов фары. Таким образом уменьшается ослепление водителя и других участников дорожного движения.

Функционирование освещения для города

Освещение для города улучшает высвечивание боковых зон в населенных пунктах посредством широкого распределения света.

Функция активируется в следующих случаях:

- при низких скоростях;
- на освещенных участках в пределах населенных пунктов.

Включение или выключение системы Intelligent Light System

Условия

- Двигатель автомобиля включен.

Мультимедийная система:

➔ 🏠 ➔ Установки ➔ Свет

➔ Intelligent Light System

▶ Включите или выключите функцию.

Система адаптации фар дальнего света

Функционирование системы адаптивного управления дальним светом

⚠ ОСТОРОЖНО Опасность аварии несмотря на наличие системы адаптивного управления дальним светом

Система адаптивного управления дальним светом не реагирует на:

- участников дорожного движения без освещения, например пешеходов;
- участников дорожного движения со слабым освещением, например велосипедистов;
- участников дорожного движения, освещение которых закрыто, например, разделительным барьером дороги.

В крайне редких случаях система адаптивного управления дальним светом никак не реагирует

на других участников дорожного движения, имеющих собственное освещение, или реагирует несвоевременно.

Вследствие этого в таких или аналогичных ситуациях дальний свет фар не деактивируется автоматически или активируется несмотря на условия.

▶ Всегда внимательно следите за дорожной ситуацией и своевременно выключайте дальний свет.

Система адаптивного управления дальним светом не может учитывать состояние дорог и погодные условия, а также дорожную ситуацию.

В следующих случаях распознавание может быть ограничено:

- при плохой видимости, например в туман, сильный дождь или снегопад
- при загрязнении или заораживании датчиков

Система адаптивного управления дальним светом является лишь вспомогательным средством. Ответственность за правильное освещение автомобиля в соответствии с фактическими условиями освещенности и видимости, а также с учетом дорожной ситуации несет лично Вы.



Система адаптивного управления дальним светом автоматически выполняет переключение между следующими вариантами освещения:

- ближний свет фар
- дальний свет фар

При скорости движения более 30 км/ч:

- Если другие участники движения не распознаны, автоматически включается дальний свет фар.

Дальний свет фар автоматически отключается в следующих случаях:

- при скорости ниже 25 км/ч
- при распознавании других участников дорожного движения
- при достаточном уличном освещении

 Оптический датчик системы находится за лобовым стеклом в области потолочной блок-панели управления.

Включение или выключение системы адаптивного управления дальним светом

Включение

- ▶ Поверните переключатель света в положение **AUTO**.
- ▶ Включите дальний свет фар с помощью комбинированного переключателя. При включении системы адаптивного управления дальним светом в центральном поле индикации дисплея приборов загорается контрольная лампа .

Выключение

- ▶ Выключите дальний свет фар с помощью комбинированного переключателя.

Система адаптации фар дальнего света с расширенными функциями

Функционирование системы адаптивного управления дальним светом ПЛЮС

 **ОСТОРОЖНО** Опасность аварии несмотря на наличие системы адаптивного управления дальним светом ПЛЮС

Система адаптивного управления дальним светом ПЛЮС не реагирует на:

- участников дорожного движения без освещения, например пешеходов;
- участников дорожного движения со слабым освещением, например велосипедистов;
- участников дорожного движения, освещение которых закрыто, например, разделительным барьером дороги.

В крайне редких случаях система адаптивного управления дальним светом ПЛЮС никак не реагирует на других участников дорожного движения, имеющих собственное освещение, или реагирует несвоевременно.

Вследствие этого в таких или аналогичных ситуациях дальний свет фар не деактивируется авто-

матически или активируется несмотря на условия.

- ▶ Всегда внимательно следите за дорожной ситуацией и своевременно выключайте дальний свет.

Система адаптивного управления дальним светом ПЛЮС не может учитывать состояние дорог и погодные условия, а также дорожную ситуацию.

В следующих случаях распознавание может быть ограничено:

- при плохой видимости, например в туман, сильный дождь или снегопад
- при загрязнении или загоразивании датчиков

Система адаптивного управления дальним светом ПЛЮС представляет собой лишь вспомогательное средство. Ответственность за правильное освещение автомобиля в соответствии с фактическими условиями освещенности и видимости, а также с учетом дорожной ситуации несет лично Вы.



Система адаптивного управления дальним светом ПЛЮС автоматически выполняет переключение между следующими вариантами освещения:

- ближний свет фар
- ограниченный дальний свет
- дальний свет фар
- дальний свет ULTRA RANGE

Дальний свет ULTRA RANGE повышает яркость светового конуса до разрешенного законодательством максимума.

Ограниченный дальний свет оставляет других участников дорожного движения за пределами зоны освещения дальним светом. Он не ослепляет их, но при этом обеспечивает водителю освещение полноценным дальним светом фар рядом с автомобилями, остающимися за пределами зоны освещения дальним светом.

При скорости движения менее 25 км/ч или при достаточном уличном освещении:

- Ограниченный дальний свет и дальний свет фар автоматически выключаются.

При скорости движения более 30 км/ч:

- Если другие участники движения не распознаны, автоматически включается дальний свет фар.
- При распознавании других участников движения автоматически включается ограниченный дальний свет.

При скорости движения более 40 км/ч:

- Если другие участники движения не распознаны и на дороге нет поворотов, автоматически включается дальний свет ULTRA RANGE.

- При распознавании других участников движения автоматически включается ограниченный дальний свет.
- При распознавании дорожных знаков, которые сильно отражают свет, дальний свет ULTRA RANGE автоматически выключается.

i Оптический датчик системы находится за лобовым стеклом в области потолочной блок-панели управления.

Включение или выключение системы адаптивного управления дальним светом ПЛЮС

Включение

- ▶ Поверните переключатель света в положение **AUTO**.
- ▶ Включите дальний свет фар с помощью комбинированного переключателя. Если дальний свет фар автоматически включается в темноте, в центральном поле индикации дисплея приборов загорается контрольная лампа

Выключение

- ▶ Выключите дальний свет фар с помощью комбинированного переключателя.

Настройка ближнего света фар (только автомобили со светодиодными фарами MULTIBEAM LED)

Мультимедийная система:

→ 🏠 ▶▶ Установки ▶▶ Свет
▶▶ Ближний свет

- ▶ Выберите Правостор.движение, Левосторон.движение или Автоматически.

Настройка времени задержки выключения освещения

Условия

- Переключатель света находится в положении **АУТО**.

Мультимедийная система:

→ 🏠 ▶▶ Установки ▶▶ Свет
▶▶ Замед.выкл.света фар

- ▶ Установите время задержки выключения освещения.
При выключении двигателя автомобиля наружное освещение включается на установленный период времени.

Включение или выключение подсветки пространства вокруг автомобиля

Мультимедийная система:

→ 🏠 ▶▶ Установки ▶▶ Свет
▶▶ Освещение окружен.

При активном **Освещение окружен**, наружное освещение горит 40 секунд после разблокировки автомобиля. При пуске двигателя подсветка пространства вокруг автомобиля деактивируется, а автоматическое включение наружного освещения активируется.

- ▶ Включите или выключите функцию.

Внутреннее освещение

Настройка освещения салона

Передняя потолочная блок-панель управления

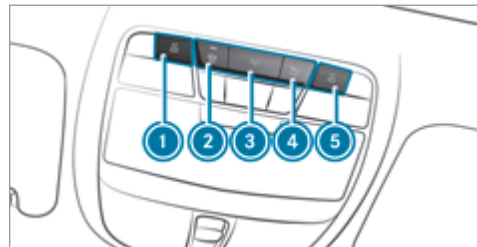

- ① Левая передняя лампа для чтения
- ② Автоматическое управление освещением салона
- ③ Освещение в передней части салона
- ④ Освещение в задней части салона
- ⑤ Правая передняя лампа для чтения

- ▶ **Включение или выключение:** нажмите соответствующую кнопку ① – ⑤.

Панель управления в поручне



① Лампа для чтения в задней части салона

- ▶ **Включение или выключение:** нажмите кнопку

Настройка светодиодной подсветки салона

Мультимедийная система:

- ▶ ▶▶ Комфорт
- ▶▶ Комфортная подсветка

Настройка цвета

- ▶ Выберите **Цвет**.
- ▶ Настройте нужный цвет.

Регулировка яркости

- ▶ Выберите **Яркость**.
- ▶ Отрегулируйте яркость.

Активация яркости по зонам

- ▶ Выберите **Яркость**.
- ▶ Выберите **Зоны яркости**.
- ▶ Включите или выключите функцию.

или

- ▶ Настройте яркость для нужных зон.

Активация многоцветной подсветки

- ▶ Выберите **Цвет**.
- ▶ Выберите **Многоцветная**.
- ▶ Выберите сочетание цветов.

Активация многоцветной анимации

- ▶ Выберите **Цвет**.
- ▶ Выберите **Многоцвет.анимация**.
Установленное сочетание цветов будет изменяться в заданном ритме.

Активация приветственного освещения

- ▶ Выберите **Цвет**.

- ▶ Выберите **Добро пожаловать!**.
При отпирании замков дверей автомобиля запускается специальная световая инсценировка с использованием светодиодной подсветки салона.

Активация режима зависимости от настройки климатической установки

- ▶ Выберите **Цвет**.
- ▶ Выберите **Климат**.
При изменении настроек температуры в автомобиле кратковременно изменяется цвет светодиодной подсветки салона.

Включение или выключение времени задержки выключения освещения салона

Мультимедийная система:

- ▶ ▶▶ Установки ▶▶ Свет
- ▶▶ Замед.выкл.внутр.осв.

- ▶ Включение или выключение времени задержки выключения освещения.
Если функция активирована, освещение салона продолжает работать некоторое время после запираания автомобиля.

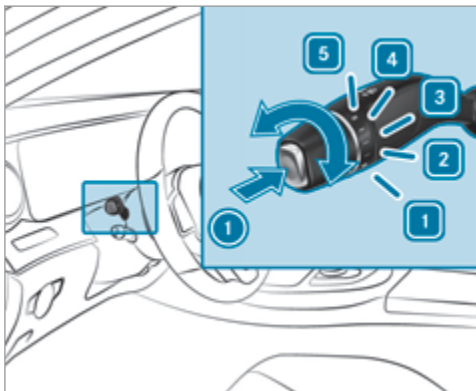

Стеклоочиститель и стеклоомыватель

Включение или выключение стеклоочистителей лобового стекла





- 1 0 Стеклоочистители выключены
- 2 ... Прерывистый режим работы стеклоочистителей, обычное движение
- 3 Прерывистый режим работы стеклоочистителей, частое движение

- 4 — Постоянный режим работы стеклоочистителей, медленное движение
- 5 == Постоянный режим работы стеклоочистителей, быстрое движение

- ▶ Поверните комбинированный переключатель света в соответствующее положение 1 – 5.
- ▶ **Однократное срабатывание стеклоочистителей / мойка стекла:** на комбинированном переключателе нажмите кнопку в направлении стрелки 1.
 -  Однократное срабатывание стеклоочистителей
 -  Чистка стекла с подачей омывающей жидкости
- i Соблюдайте указания по мойке автомобиля в автомойке (→ стр. 390).

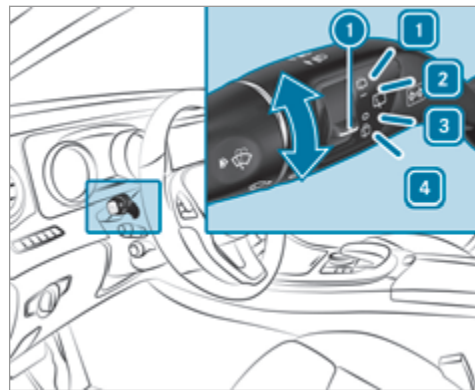



Включение / выключение стеклоочистителя заднего стекла



- 1  Очистка стекла с подачей омывающей жидкости
- 2 — Включение прерывистого режима работы стеклоочистителя

3 0 Выключение прерывистого режима работы стеклоочистителя

4  Очистка стекла с подачей омывающей жидкости

- ▶ Поверните переключатель  в соответствующее положение  - .
- При включенном стеклоочистителе заднего стекла на комбинации приборов появляется символ .

Замена щеток стеклоочистителей лобового стекла

⚠ ВНИМАНИЕ Опасность защемления при замене щеток стеклоочистителя и включенном стеклоочистителе

Если стеклоочистители при замене щеток стеклоочистителей придут в движение, то Вас может защемить поводком стеклоочистителя.

- ▶ Перед заменой щеток стеклоочистителей всегда выключайте стеклоочистители и автомобиль.





Перемещение поводков стеклоочистителей в положение для замены

- ▶ Включите и сразу же выключите двигатель автомобиля.
- ▶ В течение приблизительно 15 секунд нажмите на комбинированном переключателе кнопку  и удерживайте ее около трех секунд (→ стр. 154). Поводки стеклоочистителей переместятся в положение для замены.

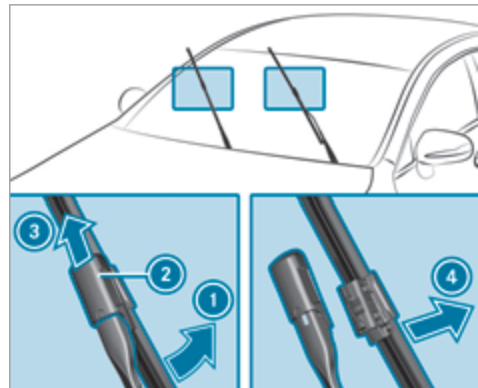
Снятие щеток стеклоочистителей

- ▶ Отведите поводки стеклоочистителей от лобового стекла.



- ▶ Одной рукой удерживайте поводок стеклоочистителя. Другой рукой отверните щетку стеклоочистителя от поводка стеклоочистителя в направлении стрелки  до упора.
- ▶ Сдвиньте ползунок  в направлении стрелки  так, чтобы он зафиксировался в положении для снятия.
- ▶ Снимите щетку стеклоочистителя с поводка стеклоочистителя в направлении стрелки .

Установка щеток стеклоочистителей

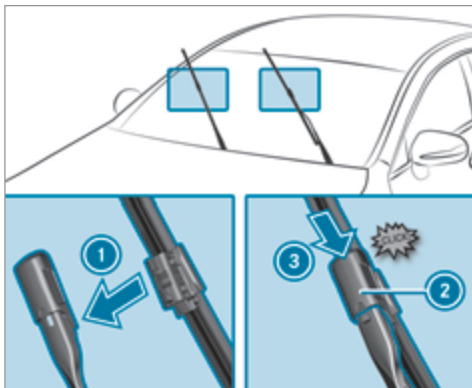

- ▶ Вставьте новую щетку стеклоочистителя в поводок стеклоочистителя в направлении стрелки ①.
- ▶ Сдвиньте ползунок ② в направлении стрелки ③ так, чтобы он зафиксировался в положении блокировки.
- ▶ Проверьте прочность крепления щетки стеклоочистителя.

- ▶ Опустите поводки стеклоочистителей на лобовое стекло.
 - ▶ Запустите двигатель автомобиля.
 - ▶ Нажмите кнопку  на комбинированном переключателе. Поводки стеклоочистителей переместятся в исходное положение.
 - ▶ Выключите двигатель.
- ⓘ Регулярно проверяйте состояние щеток стеклоочистителей и заменяйте их при наличии видимых повреждений или в случае постоянного образования разводов.

Индикация срока до ТО

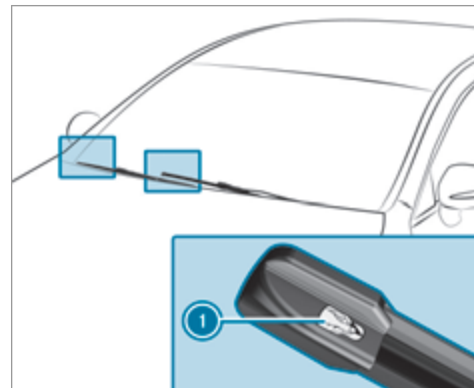

- ▶ Снимите защитную пленку ① с индикации срока до ТО на кончиках новых установленных щеток стеклоочистителей.

Если цвет индикации срока до ТО изменится с черного на желтый, замените щетки стеклоочистителей.

- ⓘ Время, которое пройдет до изменения цвета, зависит от условий эксплуатации.

Замена щетки стеклоочистителя заднего стекла

⚠ ВНИМАНИЕ Опасность защемления при замене щеток стеклоочистителя и включенном стеклоочистителе

Если стеклоочистители при замене щеток стеклоочистителей придут в движение, то Вас может защемить поводком стеклоочистителя.

▶ Перед заменой щеток стеклоочистителей всегда выключайте стеклоочистители и автомобиль.

Снятие щетки стеклоочистителя

▶ Выключите двигатель.

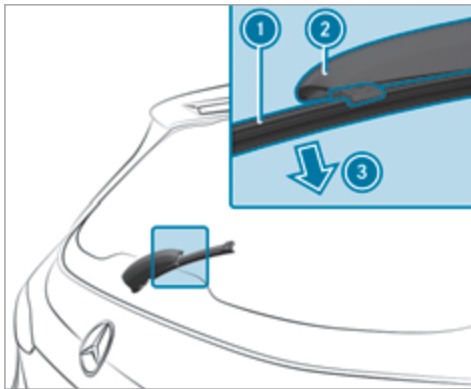

- ▶ Отведите поводок стеклоочистителя ② от заднего стекла до фиксации в положении для замены.
- ▶ Отсоедините щетку стеклоочистителя ① от поводка стеклоочистителя ② и снимите в направлении стрелки ③.

Установка щетки стеклоочистителя

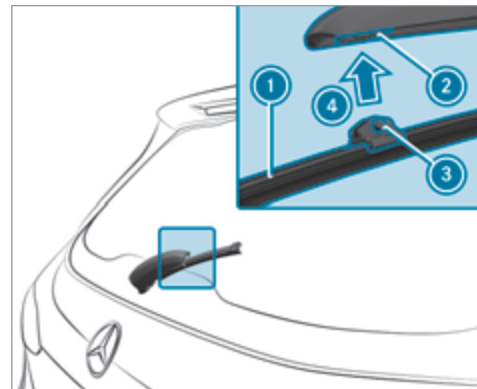

- ▶ Вставьте щетку стеклоочистителя ① обоими выступами ③ в крепление ② поводка стеклоочистителя.
- ▶ Прижмите щетку стеклоочистителя ① в направлении стрелки ④ до фиксации в креплении ②.
- ▶ Проверьте прочность крепления щетки стеклоочистителя ①.

- ▶ Снова опустите поводок стеклоочистителя из положения для замены на заднее стекло.

Зеркала

Использование наружными зеркалами заднего вида

- ⚠ **ВНИМАНИЕ** Опасность аварии вследствие выполнения настроек автомобиля во время движения

Вы можете потерять контроль над автомобилем, в частности, в следующих ситуациях:

- При регулировке сиденья водителя, подголовника, рулевого колеса или зеркал во время движения.
- При пристегивании ремня безопасности во время движения.
- ▶ Перед пуском автомобиля: отрегулируйте в первую очередь сиденье водителя, подголовник, рулевое колесо и зеркала и пристегните ремень безопасности.

- ⚠ **ОСТОРОЖНО** Опасность аварии при использовании наружного зеркала заднего вида из-за неправильной оценки дистанции

Наружные зеркала заднего вида уменьшают изображение. Видимые объекты находятся ближе, чем кажется в зеркале.

- ▶ Поэтому всегда оборачивайтесь и проверяйте фактическую дистанцию до других участников дорожного движения.

Складывание или раскладывание наружных зеркал заднего вида

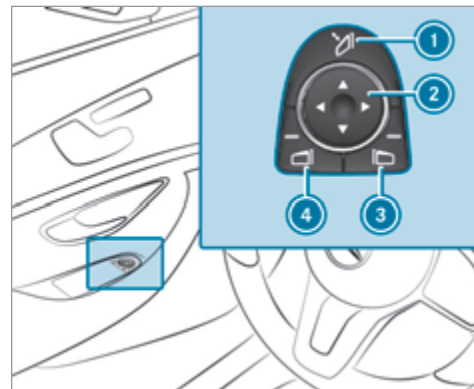

- ▶ Кратковременно нажмите кнопку ①.

Юстировка наружных зеркал заднего вида

- ⓘ После отсоединения или разрядки аккумуляторной батареи необходимо снова произвести юстировку наружных зеркал заднего вида. Только в этом случае будет работать функция автоматического складывания наружных зеркал.

- ▶ Кратковременно нажмите кнопку ①.

Регулировка наружных зеркал заднего вида

- ▶ При помощи кнопок ③ или ④ выберите наружное зеркало заднего вида, которое необходимо отрегулировать.
- ▶ При помощи кнопки ② отрегулируйте положение зеркального элемента.

Фиксация наружного зеркала заднего вида

- ▶ Автомобили без электропривода складывания наружных зеркал заднего вида: нажмите рукой на наружное зеркало заднего вида для его установки в правильное положение.
- ▶ Автомобили с электроприводом складывания наружных зеркал заднего вида: удерживайте нажатой кнопку ①. Раздастся щелчок, затем звук удара. Наружное зеркало заднего вида будет установлено в правильное положение.

Функционирование зеркал с автоматическим затемнением

⚠ ОСТОРОЖНО Опасность отравления и получения химического ожога электролитом из зеркала с автоматическим затемнением

Если стекло зеркала с автоматическим затемнением разобьется, из зеркала может вытечь электролит.

Электролит вреден для здоровья и вызывает раздражения. Не допускайте его попадания на кожу, глаза, органы дыхания и одежду и в ротовую полость.

- ▶ При контакте с электролитом учитывайте следующее:
 - Попавший на кожу электролит немедленно смойте водой и незамедлительно обратитесь за медицинской помощью.
 - При попадании электролита в глаза немедленно промойте глаза большим количеством чистой воды и незамедлительно обратитесь за медицинской помощью.
 - Если Вы проглотили электролит, основательно прополощите ротовую

полость. Не вызывайте рвоту. Срочно обратитесь за медицинской помощью.

- Немедленно смените одежду, загрязненную электролитом.
- При появлении аллергических реакций незамедлительно обратитесь за медицинской помощью.

При попадании света фар на датчик внутрисалонного зеркала заднего вида внутрисалонное зеркало заднего вида и наружное зеркало заднего вида со стороны водителя автоматически затемняются.

Системные пределы

В следующих ситуациях затемнение зеркал не производится:

- Двигатель автомобиля выключен.
- Включена передача заднего хода.
- Включено освещение салона.

Функция положения для парковки наружного зеркала заднего вида со стороны переднего пассажира

Положение для парковки поможет Вам при парковке.

Наружное зеркало заднего вида со стороны переднего пассажира опускается вниз в направлении заднего колеса в следующих ситуациях:

- Положение для парковки сохранено в памяти (→ стр. 160).
- Выбрано зеркало заднего вида со стороны переднего пассажира.
- Включена передача заднего хода.

Наружное зеркало заднего вида со стороны переднего пассажира возвращается в исходное положение в следующих ситуациях:

- Вы переключаете коробку передач в другое положение.
- Скорость движения автомобиля превышает 15 км/ч.
- Вы нажимаете кнопку наружного зеркала заднего вида со стороны водителя.

Сохранение в памяти положения для парковки для наружного зеркала заднего вида со стороны переднего пассажира посредством включения передачи заднего хода

Сохранение

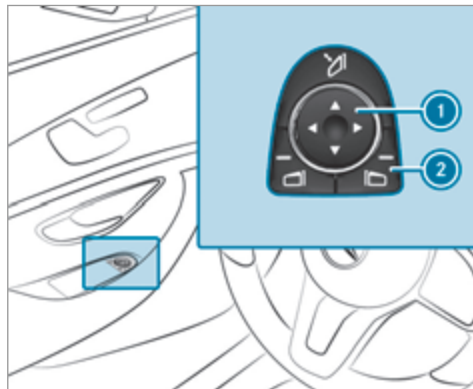

- ▶ При помощи кнопки ① выберите наружное зеркало заднего вида со стороны переднего пассажира.
- ▶ Включите передачу заднего хода.

- ▶ При помощи кнопки ② установите наружное зеркало заднего вида со стороны переднего пассажира в требуемое положение для парковки.

Вызов

- ▶ При помощи кнопки ② выберите наружное зеркало заднего вида со стороны переднего пассажира.
- ▶ Включите передачу заднего хода. Наружное зеркало заднего вида со стороны переднего пассажира повернется в положение для парковки, сохраненное в памяти.

Включение / выключение функции автоматического складывания наружных зеркал заднего вида

Мультимедийная система:

→ ► Установки ► Автомобиль

- ▶ Включите или выключите [Авт.складывание зеркал](#).

Участок лобового стекла, пропускающий радиоволны

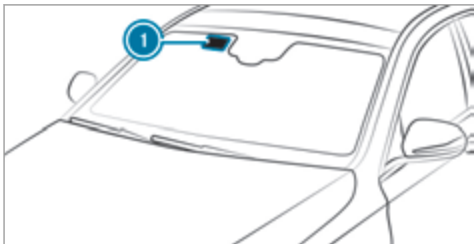

Использующие радиосвязь приборы, например системы учета налогооблагаемого пробега, могут устанавливаться только на пропускающих радиоволны участках ❶ лобового стекла.

Пропускающий радиоволны участок ❶ лучше всего видно снаружи, если лобовое стекло освещается дополнительным источником света.

Функция отражающего инфракрасный свет лобового стекла

Отражающее инфракрасный свет лобовое стекло имеет специальное покрытие и препятствует нагреву салона автомобиля.

Это покрытие защищает салон от радиоволн.

Обзор систем кондиционирования воздуха

Указания по системе отопления, вентиляции и кондиционирования

Для обеспечения правильного функционирования кондиционера, системы контроля содержания вредных веществ и системы фильтрации воздуха необходимо всегда использовать салонный фильтр в сочетании с предварительным фильтром в моторном отсеке. Используйте только фильтры, рекомендованные и одобренные компанией Mercedes-Benz. Проводите работы по сервисному обслуживанию только в специализированной мастерской с квалифицированным персоналом.

Обзор панели управления климатической установки

Контрольные лампы в кнопках указывают на то, что соответствующая функция включена.

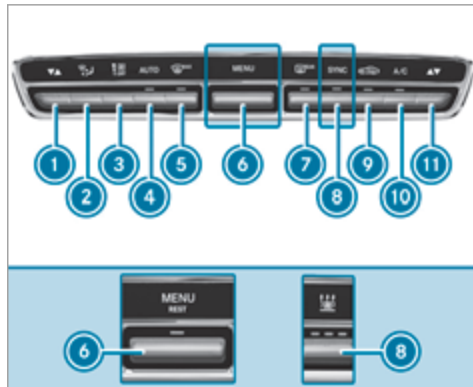



Панель управления климатической установкой THERMATIC с автономным отопителем / без него (пример)

- ① Регулировка температуры слева
- ② Регулировка распределения воздуха
- ③ Регулировка интенсивности воздушного потока или выключение системы отопления, вентиляции и кондиционирования

- ④ Автоматический режим работы системы отопления, вентиляции и кондиционирования (→ стр. 164)
- ⑤ Разморозка лобового стекла
- ⑥ Автомобили с панелью управления климатической установкой THERMATIC (без автономного отопителя): вызов меню климатической установки
Автомобили с панелью управления климатической установкой THERMATIC (с автономным отопителем, подключаемый гибрид) или THERMOTRONIC (с автономным отопителем / без него, подключаемый гибрид): вызов меню климатической установки, включение или выключение режима использования остаточного тепла двигателя (→ стр. 165)
- ⑦ Включение или выключение обогрева заднего стекла
- ⑧ Автомобили с панелью управления климатической установкой THERMATIC без автономного отопителя: включение или выключение синхронизации (→ стр. 165)
Автомобили с панелью управления климатической установкой THERMOTRONIC без автономного отопителя: включение или выключение функции кондиционирования воздуха (→ стр. 163)

Автомобили с автономным отопителем:  включение или выключение автономного отопителя (→ стр. 171)

Подключаемые гибриды:  включение или выключение немедленного предварительного кондиционирования воздуха (→ стр. 170)

9  Включение или выключение режима рециркуляции воздуха (→ стр. 165)

10 Автомобили с панелью управления климатической установкой THERMATIC:  включение или выключение функции кондиционирования воздуха (→ стр. 163)

Автомобили с панелью управления климатической установкой THERMOTRONIC:  регулировка распределения воздуха справа

11  Регулировка температуры справа

Панель управления в задней части салона в автомобилях с панелью управления климатической установкой THERMOTRONIC

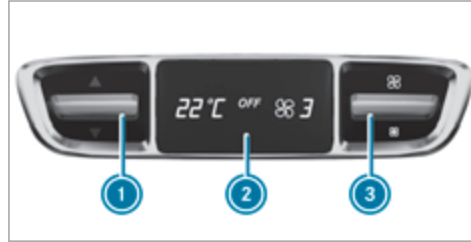

- 1 Регулировка температуры
- 2 Дисплей
- 3 Регулировка интенсивности воздушного потока

Управление системами кондиционирования воздуха

Включение / выключение системы отопления, вентиляции и кондиционирования

▶ **Включение:** установите интенсивность воздушного потока с помощью переключателя  на уровень 1 или выше.

▶ **Выключение:** установите интенсивность воздушного потока с помощью переключателя  на уровень 0.

При выключенной системе отопления, вентиляции и кондиционирования стекла могут запотевать быстрее. Выключайте систему отопления, вентиляции и кондиционирования лишь на некоторое время.

Включение или выключение функции кондиционирования воздуха с помощью панели управления климатической установки

Функция кондиционирования воздуха используется для кондиционирования и осушения воздуха в салоне автомобиля.

▶ Нажмите кнопку .

Выключайте функцию кондиционирования воздуха лишь на непродолжительное время, в противном случае возможно ускорение запотевания стекол.

При включенном режиме охлаждения на днище автомобиля может образовываться водяной конденсат. Это не является признаком наличия дефекта.

Вызов меню климатической установки

Вызов меню климатической установки с помощью мультимедийной системы

- ▶ Выберите один из вариантов индикации температуры у нижнего края мультимедийного дисплея.

Вызов меню климатической установки с помощью кнопки на панели управления климатической установки

- ▶ Нажмите кнопку  на панели управления климатической установки.



Включение или выключение функции кондиционирования воздуха при помощи мультимедийной системы

Функция кондиционирования воздуха используется для кондиционирования и осушения воздуха в салоне автомобиля.

- ▶ Вызовите меню климатической установки (→ стр. 164).
- ▶ Выберите **1-й ряд сидений**.
- ▶ Выберите **A/C**.

Автоматическое регулирование системы отопления, вентиляции и кондиционирования

В автоматическом режиме установленная температура регулируется подачей воздуха и поддерживается на постоянном уровне.

- ▶ Нажмите на кнопку .
- ▶ **Переключение на ручной режим:** нажмите на кнопку  или .

Вид режима кондиционирования

Функция выбора режима кондиционирования





В автоматическом режиме работы доступны следующие режимы кондиционирования:

- **FOCUS:** высокая интенсивность воздушного потока, установка на более низкую температуру воздуха
- **MEDIUM:** средняя интенсивность воздушного потока, стандартная установка
- **DIFFUSE:** низкая интенсивность воздушного потока, установка на более высокую температуру воздуха без сквозняков

Настройка режима регулирования микроклимата в салоне

- ▶ Вызовите меню климатической установки (→ стр. 164).
- ▶ Выберите **1-й ряд сидений** или **2-й ряд сидений**.
- ▶ Вызовите меню **РЕЖИМ КОНДИЦИОНИРОВАНИЯ**.
- ▶ Выберите режим регулирования микроклимата в салоне.

Регулировка распределения воздуха

- ▶ Вызов меню климатической установки (→ стр. 164).
- ▶ Выберите ряд сидений.
- ▶ **Регулировка распределения воздуха:** выберите ,  или .
- ▶ Установите интенсивность воздушного потока.
- ▶ **И** Можно одновременно выбрать несколько направлений распределения воздуха, например для одновременного обдува лобового стекла и пространства для ног. Функции системы отопления, вентиляции и кондиционирования для лобового стекла  можно выбрать только для первого ряда сидений.

Включение или выключение функции синхронизации системы отопления, вентиляции и кондиционирования с помощью панели управления климатической установки

С помощью функции синхронизации осуществляется централизованное управление системой отопления, вентиляции и кондиционирования. Настройка температуры и распределения воздуха со стороны водителя автоматически применяется для стороны переднего пассажира.

▶ Нажмите кнопку **SYNC**.

При изменении настройки для другой зоны кондиционирования функция синхронизации выключается.

Включение или выключение функции синхронизации системы отопления, вентиляции и кондиционирования с помощью мультимедийной системы

С помощью функции синхронизации осуществляется централизованное управление системой отопления, вентиляции и кондиционирования. Настройки температуры, интенсивности воздушного потока и распределения воздуха со стороны водителя автоматически применяются для каждой климатической зоны.

- ▶ Вызовите меню климатической установки (→ стр. 164).
- ▶ Выберите 1-й ряд сидений.
- ▶ Выберите **SYNC**.

Устранение запотевания стекол

Запотевшие изнутри стекла

- ▶ Нажмите кнопку **AUTO**.
- ▶ Если стекла по-прежнему запотевают: нажмите кнопку .

Запотевшие снаружи стекла

- ▶ Включите стеклоочистители.
- ▶ Нажмите кнопку **AUTO**.

Включение или выключение режима рециркуляции воздуха

- ▶ Нажмите кнопку . Будет производиться рециркуляция воздуха в салоне.

Через некоторое время режим рециркуляции воздуха автоматически сменится на режим приточной вентиляции.

- ⓘ При включенном режиме рециркуляции воздуха стекла могут запотевать быстрее. Включайте режим рециркуляции воздуха только на непродолжительное время.

Включение или выключение режима использования остаточного тепла двигателя

Условия

- Стоянка автомобиля.

Режим использования остаточного тепла двигателя производит обогрев или вентиляцию передней части салона автомобиля в течение примерно 30 минут.

▶ **Включение:** нажмите на кнопку .

Режим использования остаточного тепла двигателя автоматически выключается.

Включение или выключение ионизации воздуха

Ионизация повышает качество воздуха в салоне. Ионизация воздуха внутри автомобиля производится с нейтральным запахом.

- ▶ Вызов меню климатической установки (→ стр. 164).
- ▶ Выберите **Качество воздуха**.

▶ Выберите **ИОНИЗАЦИЯ**.

Система ароматизации

Установка системы ароматизации

Условия

- Климат-контроль включен.
- Перчаточный ящик закрыт.

При помощи флакона в перчаточном ящике система ароматизации воздуха распределяет приятный запах в салоне автомобиля.

- ▶ Вызов меню климатической установки (→ стр. 164).
- ▶ Выберите **Качество воздуха**.
- ▶ Выберите **АРОМАТИЗАЦИЯ**.
- ▶ Нажимайте до тех пор, пока не будет достигнута необходимая интенсивность.

Установка или вынимание флакона системы ароматизации воздуха

⚠ ОСТОРОЖНО Опасность травмирования вследствие использования ароматизирующей жидкости

В случае открывания флакона детьми дети могут выпить ароматизирующую жидкость или допустить ее попадание в глаза.

- ▶ Никогда не оставляйте детей в автомобиле без присмотра.
- ▶ При выпивании ароматизирующей жидкости немедленно обратитесь к врачу.
- ▶ При попадании ароматизирующей жидкости в глаза промойте глаза чистой водой.
- ▶ При длительных жалобах обратитесь к врачу.



Указание по охране окружающей среды Причинение вреда окружающей среде вследствие некачественной утилизации полных флаконов



Полные флаконы запрещается утилизировать вместе с бытовым мусором.



Сдавайте полные флаконы в пункты приема вредных веществ.

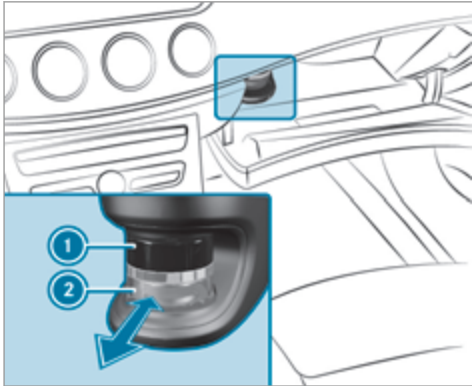

- ① Крышка
- ② Флакон

▶ **Установка:** до упора задвиньте флакон в держатель.

▶ **Внимание:** выньте флакон.

Если используются не фирменные ароматизаторы Mercedes-Benz для воздуха в салоне, то соблюдайте предупреждения об опасности, содержащиеся на упаковке ароматизирующей жидкости.

После опорожнения производите утилизацию флакона с фирменным ароматизатором Mercedes-Benz для воздуха в салоне и больше не наполняйте его ароматизатором.

Флакон для самостоятельного наполнения

- ▶ Отвинтите крышку от пустого флакона.
- ▶ Залейте во флакон не более 15 мл жидкости.
- ▶ Навинтите крышку на флакон.

Наполняйте пустой флакон для самостоятельного наполнения всегда одним и тем же ароматизатором. Соблюдайте также указания в отдельном информационном листе, который прилагается к флакону.

Информация по обогреву лобового стекла

Обогрев лобового стекла автоматически включается при активированной кнопке .

После пуска двигателя автомобиля обогрев лобового стекла при необходимости включается автоматически.

Управление предварительным кондиционированием воздуха при помощи ключа

Функция предварительного кондиционирования воздуха при помощи ключа

Зону вокруг сиденья водителя или весь салон автомобиля можно в течение непродолжительного времени обогреть или охладить еще до посадки в автомобиль.

При предварительном охлаждении производится в соответствии с необходимостью включение следующих функций:

- Климат-контроль
- Вентилятор системы кондиционирования
- Вентиляция сидений

При предварительном обогреве производится в соответствии с необходимостью включение следующих функций:

- Климат-контроль
- Вентилятор системы кондиционирования
- Подогрев сидений
- Подогрев рулевого колеса
- Панельное отопление
- Обогрев наружных зеркал заднего вида
- Обогрев заднего стекла

- Ароматизация
- Ионизация

Управление предварительным кондиционированием воздуха при помощи ключа

- ▶ Вызовите меню климатической установки.
- ▶ Выберите [Предвар.кондицион..](#)

Включение / выключение

- ▶ Выберите .
- ▶ Выберите [Предварит.кондициониров.через ключ.](#)

Включение или выключение предварительного кондиционирования воздуха с помощью ключа

Условия

- Высоковольтная аккумуляторная батарея заряжена в достаточной степени.
- Функция активирована с помощью мультимедийной системы.

- ▶ **Включение:** разблокируйте замки автомобиля. При предварительном прогреве и предварительном охлаждении функции климатической системы включаются не более чем на пять минут.

При выключенном двигателе автомобиля предварительное кондиционирование воздуха с помощью ключа можно включать не более двух раз.

- ▶ **Выключение:** нажмите кнопку  вверх или вниз.

Следующие функции остаются включенными даже после пуска двигателя автомобиля:

- Подогрев сидений
- Вентиляция сидений
- Панельный отопитель
- Ароматизация
- Ионизация

Предварительное кондиционирование воздуха ко времени отъезда

Функция предварительного кондиционирования воздуха ко времени отъезда

⚠ ОСТОРОЖНО Опасность для жизни вследствие воздействия жары или холода в автомобиле

Если люди – особенно дети – в течение длительного времени подвергаются воздействию жары–

или холода, существует опасность травмирования или даже опасность для жизни!

- ▶ Никогда не оставляйте людей – особенно детей – в автомобиле без присмотра.

В салоне автомобиля возможно кондиционирование воздуха при выключенном двигателе.

Если автомобиль подключен к внешнему источнику электропитания, приоритет имеет зарядка высоковольтной аккумуляторной батареи до минимального заданного уровня зарядки.

Продолжительность предварительного кондиционирования воздуха может уменьшаться при следующих условиях:

- Автомобиль не подключен к источнику электропитания.
- Недостаточный уровень заряда высоковольтной аккумуляторной батареи.

Из-за активного предварительного кондиционирования воздуха уровень заряда высоковольтной аккумуляторной батареи может понизиться даже при подключенном штекере зарядного кабеля.

При охлаждении в соответствии с необходимостью включаются следующие функции:

- Климат-контроль

- Вентилятор системы кондиционирования
- Вентиляция сидений

При обогреве в соответствии с необходимостью включаются следующие функции:

- Климат-контроль
- Вентилятор системы кондиционирования
- Подогрев сидений
- Подогрев рулевого колеса
- Панельный отопитель
- Обогрев наружных зеркал заднего вида
- Обогрев заднего стекла
- Ароматизация
- Ионизация

Настройка предварительного кондиционирования воздуха ко времени отъезда

- ▶ Вызовите меню климатической установки.
- ▶ Выберите **Предвар.кондицион..**

Установка времени отъезда для отдельной поездки

- ▶ Выберите **ОДНОКРАТНО.**
- ▶ Установите время отъезда.

Изменение активного времени отъезда

- ▶ Выберите символ карандаша рядом с отображенным временем отъезда.
- ▶ Установите время отъезда.

Установка недельного профиля

- ▶ Выберите **НЕДЕЛЬНЫЙ ПРОФ..**
- ▶ Установите нужное время отъезда, например каждый день в 08:00.

Выбор зоны

- ▶ Выберите .
- ▶ Выберите **Только у водителя.**
Если настройка **Только у водителя** деактивирована, осуществляется предварительное кондиционирование всего автомобиля.

Включение или выключение функции предварительного кондиционирования воздуха ко времени отъезда

Условия

- Высоковольтная аккумуляторная батарея заряжена в достаточной степени.
- Функция активирована с помощью мультимедийной системы.

- ▶ **Включение:** установите время отъезда (→ стр. 169).
Функция предварительного кондиционирования воздуха ко времени отъезда включится максимум за 55 минут до выбранного времени отъезда. При задержке с отъездом функция будет работать еще пять минут.
- ▶ **Выключение:** нажмите кнопку  вверх или вниз.

Следующие функции остаются включенными даже после пуска двигателя автомобиля:

- Подогрев сидений
- Вентиляция сидений
- Панельный отопитель
- Ароматизация
- Ионизация

Включение или выключение функции немедленного предварительного кондиционирования воздуха

⚠ ОСТОРОЖНО Опасность для жизни вследствие воздействия жары или холода в автомобиле

Если люди – особенно дети – в течение длительного времени подвергаются воздействию жары или холода, существует опасность травмирования или даже опасность для жизни!

▶ Никогда не оставляйте людей – особенно детей – в автомобиле без присмотра.

Кондиционирование воздуха в салоне автомобиля, например при прерывании поездки, может продолжаться до 50 минут.

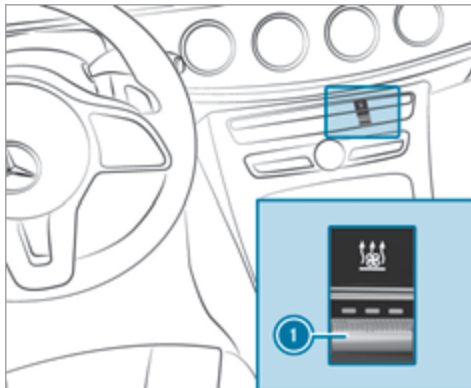

Цвета контрольной лампы имеют следующие значения:

- **Синий:** охлаждение включено.
- **Красный:** обогрев включен.
- **Желтый:** время отъезда предварительно выбрано.

▶ Установите нужную температуру с помощью кнопки ▼▲.

▶ Нажмите кнопку ①.
Красная или синяя контрольная лампа в кнопке ① загорится или погаснет.

Система отопления / вентиляция независимого действия

Функции автономного отопителя / вентилятора

Включаются следующие функции:

- Воздух в салоне автомобиля нагревается до установленной температуры или охлаждается.
- Воздух в салоне автомобиля не может быть охлажден до температуры ниже температуры наружного воздуха.
- При изменении температуры наружного воздуха происходит автоматическое переключение с режима отопления в режим вентиляции или с режима вентиляции в режим отопления.

Система отопления независимого действия и место вывода отработавших газов находятся у правого переднего колеса.

Включение или выключение автономного отопителя / вентилятора с помощью панели управления

⚠ ОПАСНО Опасность для жизни при воздействии ядовитых отработавших газов

Если выпускная труба заблокирована или невозможно обеспечить достаточную вентиляцию, ядовитые отработавшие газы, в частности монооксид углерода, могут попасть в автомобиль. Такое случается, например, в закрытых помещениях или если автомобиль застрял в снегу.

- ▶ Выключайте систему отопления независимого действия в закрытых помещениях, не оборудованных вытяжной системой, например в гараже.
- ▶ Если двигатель автомобиля или система дополнительного отопления работают, держите выпускную трубу и область вокруг автомобиля свободными от снега.
- ▶ Для обеспечения достаточного притока свежего воздуха откройте дверь или люк с подветренной стороны автомобиля.

⚠ ОСТОРОЖНО Опасность пожара из-за сильно нагретых деталей автономного отопителя и отработавших газов

Горючие материалы, например листва, трава или ветки, могут воспламениться.

- ▶ При включенной системе отопления независимого действия убедитесь, что:
 - нагретые детали автомобиля не контактируют с горючими материалами,
 - отработавшие газы могут беспрепятственно выходить из выпускной трубы системы отопления независимого действия,
 - отработавшие газы не контактируют с горючими материалами.



! УКАЗАНИЕ Разрядка аккумуляторной батареи за счет эксплуатации системы отопления / вентиляции независимого действия

Эксплуатация системы отопления / вентиляции независимого действия нагружает аккумуляторную батарею.

- ▶ Совершите на автомобиле длительную поездку не позднее, чем после двукратной

эксплуатации отопления или вентиляции независимого действия.

Условия

- Топливный бак заполнен как минимум до уровня резерва.
- ▶ Отрегулируйте температуру с помощью кнопки .
- ▶ Нажмите кнопку . Красная или синяя контрольная лампа в кнопке загорится или погаснет.

Цвета контрольной лампы имеют следующие значения:

- **Синий:** система автономной вентиляции включена.
- **Красный:** автономный отопитель включен.
- **Желтый:** время отъезда предварительно выбрано.

Автономный отопитель или вентилятор автоматически выключатся через 50 минут.

Управление с помощью приложения: автономным отопителем / вентилятором можно управлять также с помощью приложения Mercedes me connect. Дополнительную информацию можно найти в отдельном руководстве по эксплуатации по адресу

https://moba.i.daimler.com/markets/ece-row/baix/cars/connectme/ru_RU/#emotions/Startseite.html

Настройка автономного отопителя / вентилятора с помощью мультимедийной системы

- ▶ Вызов меню климатической установки (→ стр. 164).
- ▶ Выберите **Отопл.независ.дейст..**

Выбор времени отъезда

- ▶ Выберите время **ВРЕМЯ A: XX**, **ВРЕМЯ B: XX** или **ВРЕМЯ C: XX**.

Установка времени отъезда

- ▶ Выберите время **ВРЕМЯ A: XX**, **ВРЕМЯ B: XX** или **ВРЕМЯ C: XX**.
- ▶ Выберите символ карандаша рядом с индикацией времени.
- ▶ Установите время.

Настройка автономного отопителя / вентилятора с помощью пульта дистанционного управления

Условия

- Топливный бак заполнен как минимум до уровня резерва.

Немедленное включение



- ▶ Нажмите и удерживайте кнопку **ON**.

Установка времени отъезда

- ▶ Кратковременно нажмите кнопку **ON**.
- ▶ Нажимайте кнопку **◀** или **▶** до тех пор, пока на дисплее не появится время, которое необходимо изменить.

- ▶ Одновременно нажмите кнопки **ON** и **OFF**. Замигает символ  на дисплее устройства дистанционного управления.
- ▶ Настройте необходимое время отъезда с помощью кнопок **◀** и **▶**.
- ▶ Одновременно нажмите кнопки **ON** и **OFF**. Новое время отъезда сохранено.

Можно сохранить до трех значений времени отъезда.

- ▶ **Активация времени отъезда:** выберите требуемое время отъезда и нажмите и удерживайте кнопку **ON**. На дисплее появится символ , время отъезда и, в зависимости от выбранного времени отъезда, буква **A**, **B** или **C**.
- ▶ **Деактивация времени отъезда:** выберите требуемое время отъезда и нажмите и удерживайте кнопку **OFF**. На дисплее появится индикация **OFF**.
- ▶ **Проверка статуса активированного автономного отопителя:** кратковременно нажмите кнопку **ON**.

Немедленное выключение

- ▶ Нажмите и удерживайте кнопку **OFF**.

Обзор индикации на дисплее устройства дистанционного управления (автономный отопитель / автономный вентилятор)

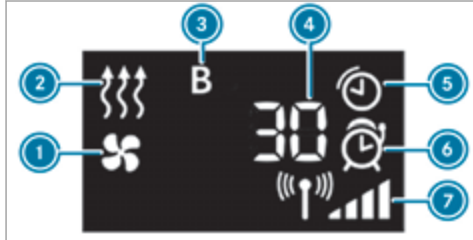

- ① Автономный вентилятор включен
- ② Автономный отопитель включен
- ③ Выбранное время отъезда
- ④ Оставшееся время работы автономного отопителя или автономного вентилятора (в минутах)
- ⑤ Автономный отопитель или автономный вентилятор активированы
- ⑥ Время отъезда активировано
- ⑦ Уровень сигнала

Другая возможная индикация:

- **Время:** активированное время отъезда.

- **Ноль минут:** время работы автономного отопителя увеличивается, так как двигатель после запуска еще не достиг рабочей температуры.
- **OFF:** автономный отопитель или автономный вентилятор выключены.

Замена элемента питания устройства дистанционного управления (автономный отопитель)

⚠ ОПАСНО Опасность для жизни вследствие проглатывания элементов питания

Элементы питания содержат ядовитые и едкие вещества. Проглатывание элементов питания может привести к получению сильных внутренних ожогов в течение двух часов.

Существует опасность для жизни!

- ▶ Храните элементы питания в недоступном для детей месте.
- ▶ Если накладка и/или крышка отделения для элементов питания закрывается не до конца, прекратите использование ключа и держите его в недоступном для детей месте.
- ▶ При проглатывании элементов питания немедленно обратитесь к врачу.

🌿 Указание по охране окружающей среды Причинение вреда окружающей среде вследствие некачественной утилизации элементов питания



Элементы питания содержат ядовитые и едкие вещества.



Сдавайте разряженные элементы питания в специализированную мастерскую или в пункт приема отработавших элементов питания.

Условия

- В наличии имеется литиевый элемент питания типа CR2450.

Mercedes-Benz рекомендует обращаться для замены элемента питания ключа в специализированную мастерскую с квалифицированным персоналом.

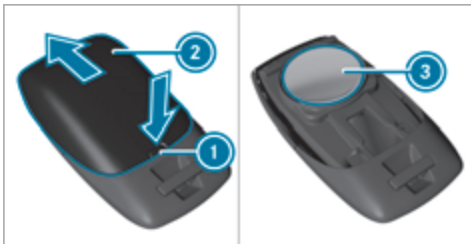

- ▶ Острым предметом нажмите в выемку ❶.
- ▶ Сдвиньте крышку элемента питания ❷ в направлении стрелки назад и извлеките разряженный элемент питания.
- ▶ Вставьте новый элемент питания ❸ надписью вверх.
- ▶ Верните крышку элемента питания ❷ на устройство дистанционного управления, сдвинув ее против стрелки до фиксации.

Устранение проблем с устройством дистанционного управления автономным отопителем / вентилятором

На дисплее устройства дистанционного управления отображается сообщение «FAIL 📶»

Возможная причина:

- Нарушена передача сигнала между передатчиком и приемником.
- ▶ Измените свое положение относительно автомобиля, при необходимости подойдите к нему поближе.

На дисплее устройства дистанционного управления отображается сообщение «FAIL»

Возможная причина:

- Стартерная аккумуляторная батарея недостаточно заряжена.
- ▶ Зарядите стартерную аккумуляторную батарею.
- Топливный бак не заполнен до уровня минимального резерва.
- ▶ Произведите заправку топливом на ближайшей автозаправочной станции.

На дисплее устройства дистанционного управления отображается сообщение «FAIL 🔧»

Возможная причина:

- Имеет место неисправность автономного отопителя.
- ▶ Проверьте автономный отопитель в специализированной мастерской с квалифицированным персоналом.

Вентиляционные дефлекторы

Регулировка передних вентиляционных дефлекторов

⚠ ВНИМАНИЕ Опасность ожога или обморожения из-за слишком небольшого расстояния от вентиляционных дефлекторов

Из вентиляционных дефлекторов может выходить очень горячий или очень холодный воздух.

- ▶ Постоянно следите за тем, чтобы все находящиеся в автомобиле люди соблюдали достаточное расстояние до вентиляционных дефлекторов.
- ▶ При необходимости направьте воздушный поток в другую зону салона.

Для обеспечения подачи свежего воздуха в салон через вентиляционные дефлекторы обратите внимание на следующие указания:

- Не загромождайте дефлекторы и вентиляционные решетки в салоне.
- Не допускайте образования отложений в воздухозаборнике (→ стр. 390).

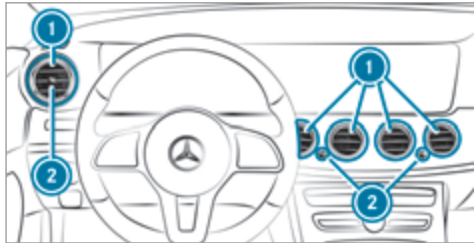

- ▶ **Открытие или закрытие:** поверните регулятор ② до упора вправо или влево.
- ▶ **Регулировка направления воздушного потока:** возьмите вентиляционный дефлектор ① за середину и поверните его вверх, вниз, влево или вправо.

Регулировка вентиляционных дефлекторов сзади

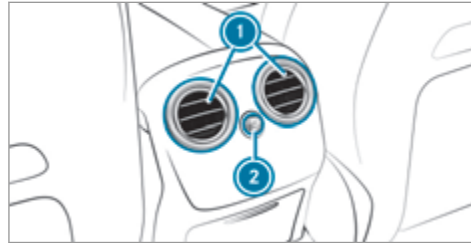

- ▶ **Открытие или закрытие:** поверните регулятор ② до упора вправо или влево.
- ▶ **Регулировка направления воздушного потока:** возьмите вентиляционный дефлектор ① за середину и поверните его вверх, вниз, влево или вправо.

Открытие или закрытие вентиляционного дефлектора в перчаточном ящике

! **УКАЗАНИЕ** Повреждение чувствительных к температуре предметов в вещевом ящике

Вентиляционный дефлектор в вещевом ящике может повредить чувствительные к температуре предметы, находящиеся в вещевом ящике.

- ▶ При включении системы отопления автомобиля закройте вентиляционный дефлектор.
- ▶ При высокой температуре наружного воздуха откройте вентиляционный дефлектор и включите функцию А/С.

Для охлаждения перчаточного ящика должна быть включена система климат-контроля.

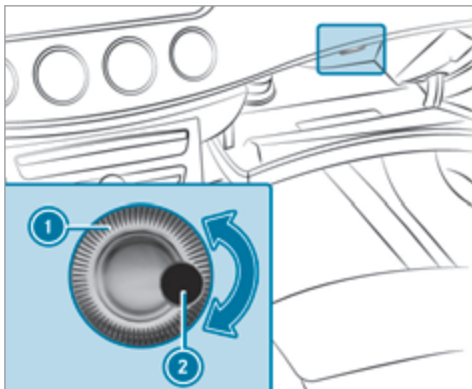

① Регулятор вентиляционного дефлектора

② Вентиляционный дефлектор

▶ **Открытие или закрытие:** поверните регулятор ① вправо или влево.

Управление автомобилем

Указания для автомобилей Mercedes-AMG

Учитывайте указания по следующим темам в руководстве по эксплуатации дополнительного оборудования, т. к. в противном случае Вы можете не распознать опасность.

- ❗ Доступность некоторых функций зависит от комплектации и модели автомобиля.
- Функция Emotion Start
- Система выпуска ОГ AMG Performance
- Высокоэффективная тормозная система AMG с керамическими композитными дисками
- Функция RACE START
- Режим DRIFT MODE
- Система AMG RIDE CONTROL +
- Кнопки на рулевом колесе AMG

Указания по подключаемому гибриду

Указания по эксплуатации подключаемого гибрида

⚠ ОСТОРОЖНО Опасность химического ожога и отравления при поврежденной высоковольтной аккумуляторной батарее-

При повреждении корпуса высоковольтной аккумуляторной батареи существует опасность выделения жидкого электролита и газов.

- ▶ Не допускайте попадания электролита на кожу, в глаза или на одежду.
- ▶ Немедленно смойте брызги электролита водой и незамедлительно обратитесь к врачу.

⚠ ОПАСНО Опасность взрыва при превышении внутреннего давления высоковольтной АКБ

При возгорании автомобиля горючий газ может выделиться и воспламениться.

- ▶ При появлении необычного запаха, дыма или следов горения немедленно прекратите процесс зарядки.

- ▶ Немедленно покиньте опасную зону. Обозначьте опасную зону на достаточном расстоянии.
- ▶ Вызовите пожарную охрану.

В системе гибридного привода сочетаются двигатель внутреннего сгорания и электродвигатель.

Характеристики системы в неподвижном состоянии автомобиля:

- В большинстве случаев двигатель внутреннего сгорания отключается.
- Двигатель работает на холостом ходу только в отдельных случаях.

Характеристики системы при пуске двигателя автомобиля:

- Если высоковольтная аккумуляторная батарея заряжена в достаточной степени, электропривод может быть запущен без двигателя внутреннего сгорания (бесшумный пуск).
- Если высоковольтная аккумуляторная батарея не заряжена в достаточной степени для обеспечения функционирования электропривода или рабочая температура двигателя внутреннего сгорания еще не достигнута, автомобиль может трогаться с места с помощью двигателя внутреннего сгорания.

- ❗ В некоторых ситуациях, обусловленных работой системы, электрический режим, несмотря на заряженную высоковольтную аккумуляторную батарею, может быть недоступен или доступен ограниченно. Если двигатель внутреннего сгорания работал достаточно долго, электрический режим снова будет доступен без ограничений.

Характеристики системы при умеренном запросе мощности:

- Двигатель внутреннего сгорания отключается во время движения максимально часто.
- В зависимости от выбранного режима движения и уровня заряда аккумуляторной батареи автомобиль можно разогнать в электрическом режиме до скорости приблизительно 140 км/ч.

Характеристики системы при большом запросе мощности:

- Электродвигатель поддерживает двигатель внутреннего сгорания (эффект дополнительного ускорения), например при трогании с места или ускорении автомобиля.
- Высоковольтная аккумуляторная батарея разряжается.

Характеристики системы при отпускании педали газа во время движения:

- В режиме принудительного холостого хода и при торможении электродвигатель работает как генератор.
- Высоковольтная аккумуляторная батарея заряжается.

Указания по электрическому режиму:

- Автомобили с системой гибридного привода издают значительно меньше шума по сравнению с автомобилями с двигателем внутреннего сгорания.
- При движении в электрическом режиме другие участники дорожного движения могут не услышать Ваш автомобиль из-за значительного снижения уровня шума при движении.

Поэтому автомобиль оснащен генератором звука в качестве системы искусственного шума автомобиля (AVAS).

- Если в автомобиле выполнены не все условия, необходимые для движения в электрическом режиме, запускается двигатель внутреннего сгорания.

❗ **Автомобили с сажевым фильтром:** во время регенерации сажевого фильтра режимы движе-

ния могут быть недоступны или доступны только в ограниченном объеме, а уровень заряда аккумуляторной батареи может изменяться.

Указания по системе искусственного шума автомобиля:

- На скорости приблизительно до 30 км/ч генератор звука при движении автомобиля вперед и задним ходом воспроизводит шум в соответствии со скоростью движения.
- Таким образом автомобиль становится лучше заметен для других участников дорожного движения, в частности для пешеходов и велосипедистов.
- На скорости более 20 км/ч система искусственного шума автомобиля постепенно отключается.
- В остановленном автомобиле генератор звука выключен.

Ручное отключение высоковольтной бортовой сети

⚠ ОПАСНО Опасность для жизни и опасность возникновения пожара по причине измененных и / или поврежденных деталей высоковольтной бортовой сети

Высоковольтная бортовая сеть находится под высоким электрическим напряжением. Если Вы вносите изменения в элементы высоковольтной бортовой сети или прикасаетесь к поврежденным элементам, то Вы можете получить удар электрическим током. Кроме этого, измененные и / или поврежденные детали могут стать причиной пожара.

При аварии или при контакте днища с неровностями детали высоковольтной бортовой сети также могут получить скрытые повреждения.

- ▶ Никогда не вносите изменения в высоковольтную бортовую сеть.
- ▶ Не включайте и не эксплуатируйте автомобиль с измененными или поврежденными деталями высоковольтной бортовой сети.
- ▶ Не прикасайтесь к поврежденным компонентам высоковольтной бортовой сети.

- ▶ После аварии не касайтесь компонентов высоковольтной бортовой сети.
- ▶ После аварии поручите транспортировку автомобиля специализированной службе.
- ▶ Проверку и при необходимости замену компонентов высоковольтной бортовой сети поручите специализированной мастерской с квалифицированным персоналом.

Условия

Высоковольтную бортовую сеть разрешается отключать вручную только в следующих ситуациях:

- Предупредительная сигнальная лампа системы удержания пассажиров  горит на дисплее приборов, например, после аварии.
- Автомобиль сильно поврежден, например после аварии, и компоненты системы удержания пассажиров не были активированы.

Использование устройства для отключения высоковольтной сети

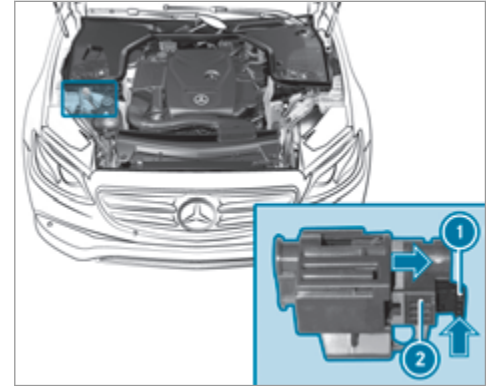

- ▶ Выключите двигатель.
- ▶ Переключите коробку передач в положение **P**.
- ▶ Задействуйте электрический стояночный тормоз.
- ▶ Примите меры для предотвращения откатывания автомобиля.

- ▶ Откройте капот.
- ▶ Нажмите разблокировочный язычок ❶ в направлении стрелки и вытяните его.
- ▶ Потяните устройство для отключения высоковольтной сети ❷ в направлении стрелки до фиксации. Высоковольтная бортовая сеть отключена.

Все работы на гибридной приводной системе – также и после ручного отключения высоковольтной бортовой сети – разрешается производить только в специализированной мастерской с квалифицированным персоналом.

Включение электропитания или двигателя автомобиля

⚠ ОСТОРОЖНО Опасность аварии и получения травмы при оставлении детей в автомобиле без присмотра

Если Вы оставляете в автомобиле детей без присмотра, то они могут, в частности:

- открыть двери и тем самым причинить вред другим людям или участникам дорожного движения,

- выйти из автомобиля и столкнуться с проезжающим автомобилем,
- задействовать элементы комплектации автомобиля и, например, оказаться защемленными.

Кроме того, дети могут привести автомобиль в движение, например следующим образом:

- отпустив стояночный тормоз,
 - изменив положение АКП,
 - запустив двигатель.
- ▶ Никогда не оставляйте детей в автомобиле без присмотра.
 - ▶ Покидая автомобиль, всегда берите ключ с собой и запирайте автомобиль.
 - ▶ Храните ключ в недоступном для детей месте.

Условия

- Ключ находится в автомобиле и распознается.
- Педаль тормоза не нажата.

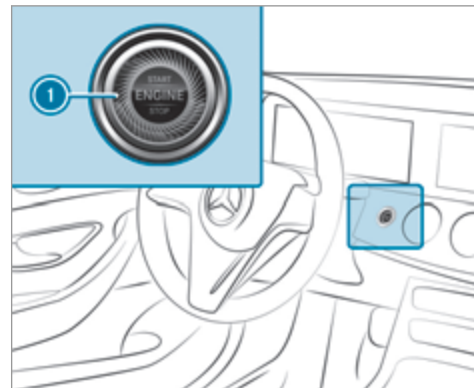

- ▶ **Включение электропитания:** один раз нажмите кнопку ❶. Можно, например, включить стеклоочиститель.

Если выполнены следующие условия, электропитание снова выключится:

- Вы открываете дверь водителя.
- Вы еще два раза нажимаете кнопку ❶.

- ▶ **Включение двигателя автомобиля:** нажмите кнопку ① два раза. На комбинации приборов загорятся сигнальные и контрольные лампы.

Если выполнено одно из следующих условий, двигатель автомобиля снова выключится:

- Вы не запускаете двигатель автомобиля в течение 15 минут, и коробка передач находится в положении **P**, или задействован электрический стояночный тормоз.
- Вы один раз нажимаете кнопку ①.

Пуск двигателя

Пуск двигателя автомобиля с помощью кнопки пуска / выключения двигателя

⚠ ОПАСНОСТЬ Опасность для жизни из-за отработавших газов

Двигателя внутреннего сгорания выделяют токсичные отработавшие газы, например монооксид углерода. Вдыхание этих отработавших газов наносит вред здоровью и приводит к отравлениям.

- ▶ Никогда не оставляйте автомобиль в закрытых помещениях без достаточной

вентиляции с работающими двигателем и системой дополнительного отопления (при наличии).

⚠ ОСТОРОЖНО Опасность пожара вследствие нахождения горючих материалов в моторном отсеке или вблизи системы выпуска ОГ

Легковоспламеняющиеся материалы могут загореться.

- ▶ Поэтому регулярно проверяйте моторный отсек или систему выпуска ОГ на предмет отсутствия посторонних легковоспламеняющихся материалов.

Условия

- Ключ находится в автомобиле и распознан.
- ▶ Переключите коробку передач в положение **P** или **N**.
- ▶ Нажмите на педаль тормоза и один раз нажмите кнопку ①.
- ▶ Если двигатель автомобиля не запускается: выключите ненужные в данный момент потребители электроэнергии и один раз нажмите кнопку ①.

- ▶ Если двигатель автомобиля по-прежнему не запускается и на дисплее приборов появилось сообщение **Положите ключ в специально выделенный отсек См."Руководство"**: запустите двигатель автомобиля с помощью ключа в вещевом отделении (аварийный режим эксплуатации) (→ стр. 181).

- ① Во время движения двигатель автомобиля можно выключить. Для этого в течение примерно трех секунд удерживайте нажатой кнопку ① или в течение трех секунд три раза нажмите кнопку ①. При этом обязательно соблюдайте указания по технике безопасности, приведенные в разделе «Указания по вождению» (→ стр. 185).

Учитывайте информацию о сообщениях, которые могут отображаться на дисплее приборов.

Пуск двигателя автомобиля с помощью ключа в вещевом отделении (аварийный режим эксплуатации)

Если двигатель автомобиля не запускается и на дисплее приборов появляется сообщение **Положите ключ в специально выделенный отсек См."Руководство"**, можно запустить двигатель в аварийном режиме эксплуатации.

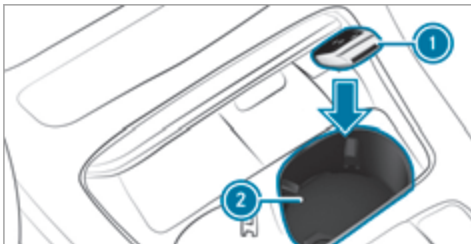

- ▶ Убедитесь в том, что вещевое отделение **2** пустое.
 - ▶ Снимите ключ **1** со связки ключей.
 - ▶ Положите ключ **1** в вещевое отделение **2**. Двигатель автомобиля будет запущен через некоторое время.
- Если вынуть ключ **1** из вещевого отделения **2**, автомобиль останется в состоянии готовности к движению. Однако для обеспечения дальнейших пусков двигателя ключ **1** на протяжении всей поездки должен лежать в вещевом отделении **2**.
- ▶ Проверьте ключ **1** в специализированной мастерской с квалифицированным персоналом.

Если двигатель автомобиля не запускается:

- ▶ Оставьте ключ **1** в вещевом отделении **2**.
 - ▶ Нажмите на педаль тормоза и запустите двигатель автомобиля с помощью кнопки пуска / выключения двигателя.
- i** Вы также можете включить электропитание или двигатель автомобиля с помощью кнопки пуска / выключения двигателя.

Обратите внимание на информацию в сообщениях на дисплее, которые могут отображаться на дисплее приборов.

Пуск двигателя автомобиля с помощью сервисов Remote Online

Охлаждение или прогрев салона автомобиля перед началом поездки

Перед пуском двигателя убедитесь в следующем:

- Законодательные положения на месте стоянки позволяют производить пуск двигателя автомобиля с помощью смартфона.
- Пуск и прогрев двигателя на месте стоянки автомобиля не представляют опасности.
- Топливный бак заполнен в достаточной степени.

- Стартерная аккумуляторная батарея заряжена в достаточной степени.

Зарядка стартерной аккумуляторной батареи перед началом поездки

При низком уровне заряда стартерной аккумуляторной батареи Вы можете получить сообщение на свой смартфон. В этом случае для зарядки аккумуляторной батареи можно запустить двигатель автомобиля с помощью смартфона. Через десять минут двигатель автомобиля автоматически выключится.

Перед пуском двигателя убедитесь в следующем:

- Законодательные положения на месте стоянки позволяют производить пуск двигателя автомобиля с помощью смартфона.
- Пуск и прогрев двигателя на месте стоянки автомобиля не представляют опасности.
- Топливный бак заполнен в достаточной степени.

Пуск двигателя автомобиля (Remote Online)

⚠ ОСТОРОЖНО Опасность зажимания или защемления вследствие непреднамеренного пуска двигателя

При непреднамеренном пуске двигателя во время работ по техобслуживанию или ремонту

существует опасность зажимания или защемления конечностей



- ▶ Перед проведением работ по техобслуживанию или ремонту всегда предохраняйте двигатель от непреднамеренного пуска.

Условия

- Парковочное положение **P** включено.
- Сигнал тревоги противовзломно-противоугонной системы не активирован.
- Система аварийной световой сигнализации выключена.
- Капот закрыт.
- Двери закрыты и заблокированы.
- Окна и сдвижной люк закрыты.
- ▶ Запустите двигатель автомобиля с помощью смартфона.
После каждого пуска двигатель автомобиля работает десять минут.

Вы можете предпринять не более двух попыток пуска подряд. Перед повторным пуском двигателя автомобиля с помощью смартфона необходимо один раз запустить двигатель с помощью ключа.

Вы можете в любое время выключить двигатель автомобиля следующим образом:

- через приложение для смартфона
- нажатием кнопки  или  на ключе

i Дополнительную информацию можно найти в приложении для смартфона.

Предотвращение пуска двигателя автомобиля перед выполнением работ по техобслуживанию и ремонту:

▶ Включите систему аварийной световой сигнализации.

или

▶ Разблокируйте двери.

или

▶ Откройте боковое стекло или сдвижной люк.

Указания по обкатке

Бережно эксплуатируйте двигатель при прохождении первых 1500 км:

- Двигайтесь с разной скоростью и разной частотой вращения двигателя.
- Двигайтесь со скоростью не более 140 км/ч.
- Двигайтесь в режиме движения **C** или **E**.

- Переключайтесь на более высокую передачу до того, как стрелка тахометра достигнет последней трети перед красным диапазоном.
- Не переключайтесь вручную на более низкую передачу для выполнения торможения.
- Избегайте высоких нагрузок, таких как полный газ.
- Не нажимайте на педаль газа с преодолением точки сопротивления (кикдаун).
- Постепенно увеличивайте частоту вращения двигателя и разгоняйте автомобиль до полной скорости только после прохождения 1500 км.

Это также касается тех случаев, если были заменены двигатель или детали трансмиссии.

Кроме того, учитывайте следующие указания по обкатке:

- Датчики некоторых вспомогательных систем и систем обеспечения безопасности движения калибруются автоматически во время прохождения определенного расстояния с момента поставки автомобиля или после проведения ремонтных работ. Полная эффективность систем может быть достигнута только после завершения данного процесса инициализации.
- Новые или замененные тормозные колодки, тормозные диски и шины обеспечивают оптималь-

ную эффективность торможения и сцепления колес с дорогой только после прохождения нескольких сотен километров. Компенсируйте сниженную эффективность торможения за счет усиленного нажатия на педаль тормоза.

Указания по оптимальному ускорению

При выполнении всех необходимых требований и условий активации возможно достижение лучшего ускорения с места.

Не используйте оптимальное ускорение на дорогах общего пользования. При этом возможна пробуксовка отдельных колес и автомобиль может занести. Существует повышенная опасность заноса и аварии.

Обязательно учитывайте указания по технике безопасности и информацию о системе ESP® (→ стр. 237).

Трогание с места с оптимальным ускорением

⚠ ОСТОРОЖНО Опасность заноса и аварии вследствие прокручивания колес

При трогании с места с оптимальным ускорением отдельные колеса могут прокручиваться, и автомобиль может занести.

Если система ESP® выключена, существует повышенная опасность заноса и аварии!

▶ Убедитесь в том, что вокруг автомобиля нет людей и препятствий.

Условия

- Автомобиль прошел обкатку (→ стр. 183).
- Автомобиль и шины находятся в надлежащем состоянии.
- Вы находитесь на нескользком дорожном полотне.
- Двигатель и коробка передач прогреты до рабочей температуры.

! **УКАЗАНИЕ** Увеличение износа вследствие использования оптимального ускорения

При трогании с места с оптимальным ускорением все компоненты трансмиссии подвергаются очень высокой нагрузке.

Это может привести к увеличению износа деталей.

▶ Не трогайтесь с места с оптимальным ускорением постоянно.

- ▶ Установите рычаг коробки передач в положение для движения **D** (→ стр. 205).
- ▶ Установите рулевое колесо в положение прямолинейного движения.
- ▶ Выберите самый спортивный из имеющихся режимов движения **S+** или **S** (→ стр. 201).
- ▶ Выключите систему ESP® (→ стр. 239).
- ▶ С усилием нажмите левой ногой на педаль тормоза и удерживайте ее.
- ▶ Правой ногой полностью выжмите педаль газа.
- ▶ Максимум через пять секунд снимите ногу с педали тормоза, при этом держите педаль газа полностью выжатой. Автомобиль тронется с места с максимальным ускорением.
- ▶ Включите систему ESP®, как только завершится процесс разгона.

Завершение оптимального ускорения

- ▶ Уберите ногу с педали газа.
- ▶ Снова включите систему ESP®.

- ❗ После трогания с места с оптимальным ускорением компоненты трансмиссии могут сильно нагреться. Вследствие этого показатели оптимального ускорения при необходимости могут быть снова достигнуты только через несколько минут.

Указания по движению

- ⚠ ОСТОРОЖНО** Опасность аварии из-за предметов в пространстве для ног водителя

Предметы в пространстве для ног водителя могут ограничивать ход педалей и блокировать нажатую педаль.

Это угрожает эксплуатационной безопасности автомобиля и безопасности движения.

- ▶ Все предметы в автомобиле должны быть размещены надежно, чтобы они не смогли попасть в пространство для ног водителя.
- ▶ Коврики должны быть всегда жестко зафиксированы согласно предписаниям, чтобы всегда обеспечивалось достаточное свободное пространство для хода педалей.
- ▶ Не используйте незакрепленные коврики и не кладите несколько ковриков друг на друга.

- ⚠ ВНИМАНИЕ** Опасность аварии из-за неподходящей обуви

Неподходящей обувью является, например:

- Обувь на платформе
- Обувь на высоких каблуках
- Шлепанцы

Существует опасность аварии!

- ▶ Для безопасного пользования педалями всегда носите подходящую обувь.

- ⚠ ВНИМАНИЕ** Опасность аварии при движении с выключенным двигателем автомобиля

Если Вы выключаете двигатель автомобиля во время движения, это ограничивает работу важных для обеспечения безопасности функций или делает их недоступными.

Это может, например, повлиять на работу усилителя рулевого управления и усилителя тормозного привода.

В этом случае, например для поворота рулевого колеса и торможения, Вам потребуется приложить значительно большее усилие.

- ▶ Не выключайте двигатель автомобиля во время движения.

- ⚠ ОПАСНОСТЬ** Опасность для жизни из-за отработавших газов

Двигатели внутреннего сгорания выделяют токсичные отработавшие газы, например монооксид углерода. Вдыхание этих отработавших газов наносит вред здоровью и приводит к отравлениям.

- ▶ Никогда не оставляйте автомобиль в закрытых помещениях без достаточной вентиляции с работающими двигателем и системой дополнительного отопления (при наличии).

- ⚠ ОСТОРОЖНО** Опасность заноса и аварии вследствие переключения на более низкую передачу на скользком дорожном полотне

Если на скользком дорожном полотне Вы производите переключение на более низкую передачу с целью повышения эффективности торможения двигателя, то ведущие колеса могут потерять сцепление с дорогой.

- ▶ На скользком дорожном полотне не производите переключение на более низкую передачу с целью повышения эффективности торможения двигателя.

⚠ ОПАСНОСТЬ Опасность для жизни по причине токсичных отработавших газов

Если выпускная труба глушителя закрыта или если не может обеспечиваться достаточная вентиляция, то токсичные отработавшие газы, в особенности монооксид углерода, могут проникнуть в автомобиль. Это может произойти, если, например, автомобиль застрял в снегу.

- ▶ При работающем автомобиле или при работающем автономном отопителе освободите от снега выпускную трубу глушителя и пространство вокруг автомобиля.
- ▶ Для увеличения притока свежего воздуха откройте окно на скрытой от ветра стороне автомобиля.

⚠ ВНИМАНИЕ Опасность аварии из-за перегрева тормозной системы

Если во время движения Вы оставляете ногу на педали тормоза, чтобы дать ей отдохнуть, может произойти перегрев тормозной системы.

Из-за этого увеличивается тормозной путь, и даже возможен выход из строя тормозной системы.

- ▶ Никогда не используйте педаль тормоза в качестве упора для ног.
- ▶ Во время движения не нажимайте одновременно на педаль тормоза и педаль газа.

⚠ УКАЗАНИЕ Повреждение двигателя из-за превышенной частоты вращения коленчатого вала двигателя

При движении в диапазоне превышенной частоты вращения двигателя неизбежно повреждение двигателя.

- ▶ Не допускайте движения в диапазоне превышенной частоты вращения двигателя.

⚠ УКАЗАНИЕ Износ тормозных колодок из-за длительного нажатия на педаль тормоза

- ▶ Во время движения не нажимайте длительно на педаль тормоза.
- ▶ Чтобы использовать торможение двигателем, раньше переключайтесь на более низкую передачу.

⚠ УКАЗАНИЕ Повреждение трансмиссии и двигателя при трогании с места

- ▶ Не прогревайте двигатель во время стоянки автомобиля. Начинайте движение сразу.
- ▶ Избегайте высокой частоты вращения коленчатого вала двигателя и полного газа, пока двигатель не достиг рабочей температуры.

⚠ УКАЗАНИЕ Повреждение каталитического нейтрализатора из-за несгоревшего топлива

Двигатель работает неровно и с перебоями в запуске.

Несгоревшее топливо может попасть в каталитический нейтрализатор.

- ▶ Нажимайте педаль акселератора лишь слегка.
- ▶ Срочно обратитесь в специализированную мастерскую с квалифицированным персоналом с целью устранения причины.

! **УКАЗАНИЕ** Снижение срока службы аккумуляторной батареи из-за частых поездок на короткие расстояния

Если автомобиль используется только для поездок на короткие расстояния, аккумуляторная батарея 12 В не может заряжаться должным образом. Это сокращает срок службы аккумуляторной батареи.

- ▶ Регулярно совершайте поездки на большие расстояния, чтобы зарядить аккумуляторную батарею.

! **УКАЗАНИЕ** Повреждение автомобиля при несоблюдении максимально допустимой высоты проезда

Если высота автомобиля превышает максимально допустимую высоту проезда, это может привести к повреждению крыши и других частей автомобиля.

- ▶ Учитывайте указанную на дорожном знаке высоту проезда.
- ▶ Не въезжайте при превышении допустимой высоты проезда.
- ▶ Учитывайте факт изменения высоты автомобиля при установке оборудования на крыше.

Указания по движению с грузом на крыше, с прицепом или при полностью загруженном автомобиле

При движении с загруженным багажником на крыше или прицепом, а также при полностью загруженном или занятом пассажирами автомобиле изменяются ходовые характеристики и управляемость Вашего автомобиля.

Поэтому учитывайте следующие указания:

- Не превышайте допустимых значений нагрузки на крышу и массы буксируемого груза. При этом учитывайте также технические характеристики, приведенные в печатном руководстве по эксплуатации.
- Равномерно распределяйте груз на крыше и в багажном отделении и укладывайте тяжелые предметы вниз. При этом соблюдайте также указания по загрузке автомобиля (→ стр. 125).

- Двигайтесь внимательно, избегайте резких трогания с места, торможения и поворотов рулевого колеса, а также быстрого проезда поворотов.

Указания по движению по дорогам, обработанным песко-соляной смесью

На дорогах, обработанных песко-соляной смесью, эффективность торможения ограничена.

Поэтому учитывайте следующие указания:

- Из-за образования на тормозных дисках и тормозных колодках слоя соли возможно значительное увеличение тормозного пути или торможение только с одной стороны автомобиля.
- Соблюдайте достаточно большое безопасное расстояние до движущегося впереди автомобиля.

Удаляйте слой соли следующим образом:

- Периодически производите торможение с учетом дорожной ситуации.
- По окончании поездки и перед новой поездкой осторожно нажмите на педаль тормоза.

Указания по эффекту аквапланирования

Эффект аквапланирования может возникать на мокром дорожном полотне при определенном уровне воды.

В случае сильных осадков или в условиях, которые могут привести к возникновению эффекта аквапланирования, соблюдайте следующие указания:

- Снизьте скорость.
- Избегайте движения по колеям от колес автомобилей.
- Избегайте резких поворотных движений рулевым колесом.
- Тормозите осторожно.

 Кроме того, соблюдайте указания по регулярной проверке колес и шин (→ стр. 421).

Указания по преодолению водных преград на дороге

Проникновение воды в автомобиль может привести к повреждению двигателя, электрооборудования и коробки передач.

Вода может всасываться через патрубки подвода всасываемого воздуха и привести к повреждению двигателя.

Если Вам необходимо преодолеть водную преграду, учитывайте следующие указания:

- Уровень стоячей воды не должен быть выше нижней кромки кузова.

- Двигайтесь со скоростью не более 10 км/ч, иначе вода может попасть в салон или моторный отсек.
- Автомобили, движущиеся впереди или навстречу, могут создавать волны, высота которых может превышать максимально допустимый уровень воды.

После преодоления водной преграды эффективность торможения Вашего автомобиля будет снижена. Осторожно притормаживайте автомобиль с учетом дорожной ситуации до полного восстановления эффективности торможения.

Указания по движению на бездорожье

 **ОСТОРОЖНО** Опасность аварии при выходе за линии падения на склонах

Если Вы движетесь поперек склона или разворачиваетесь на склоне, автомобиль может опрокинуться набок, перевернуться или пойти кувырком.

- ▶ Следует всегда держаться по линии падения при движении по склону (прямо по прямой линии или назад) и не выполнять разворот.

 **ОСТОРОЖНО** Опасность пожара из-за наличия воспламеняющихся веществ на горячих деталях системы выпуска ОГ

Если воспламеняющиеся вещества, например, листва, трава или ветки соприкасаются с горячими деталями системы выпуска ОГ, то эти вещества могут воспламениться.

- ▶ При поездках по неукрепленным дорогам или по бездорожью регулярно проверяйте днище автомобиля.
- ▶ В частности, удаляйте защемленные части растений или другие горючие материалы.
- ▶ В случае повреждений немедленно обратитесь в специализированную мастерскую с квалифицированным персоналом.

Во время движения по бездорожью в тормозную систему могут попасть, например, песок, грязь и вода, в том числе смешанные с маслом. Это может привести к снижению эффективности торможения или полному отказу тормозной системы, в том числе из-за увеличения износа. Эффективность торможения может измениться в зависимости от материала, попавшего в нее. После движения по бездорожью очистите тормозную систему. Если после этого эффективность торможения снизится и будет слышен скрежещущий звук, незамедлительно проверьте

тормозную систему в специализированной мастерской с квалифицированным персоналом. Скорректируйте свой стиль вождения с учетом изменившихся тормозных характеристик.

! **УКАЗАНИЕ** Повреждения при проезде через препятствия

Автомобиль может быть поврежден при:

- заезде на высокие бордюрные камни или грунтовые дороги
 - быстром проезде через препятствия, такие как бордюрные камни, искусственные неровности для принудительного ограничения скорости движения транспортных средств или выбоины на дороге
 - ударах тяжелых предметов о днище или детали ходовой части
- ▶ Не проезжайте через препятствия, которые могут повредить автомобиль.
- ▶ При поездках по бездорожью регулярно проверяйте автомобиль на наличие повреждений.
- ▶ Адаптируйте скорость движения к состоянию дорожного полотна.

▶ При повреждениях незамедлительно обратитесь в специализированную мастерскую с квалифицированным персоналом.



УКАЗАНИЕ ПО ОХРАНЕ ОКРУЖАЮЩЕЙ СРЕДЫ Нанесение ущерба окружающей среде из-за игнорирования надписей на запрещающих табличках

Защита окружающей среды является приоритетной целью. Относитесь к природе с уважением.

▶ Неукоснительно соблюдайте указания на запрещающих табличках.

i Данный автомобиль в силу своей конструкции предназначен для движения в условиях легкого и среднего бездорожья. При эксплуатации на бездорожье следует учитывать необходимую величину дорожного просвета.

Список контрольных мероприятий перед поездкой по бездорожью



Каждый раз перед поездкой по бездорожью проверьте следующее:

- Уровень топлива
- **Автомобили с дизельным двигателем:** уровень AdBlue®

- Уровень моторного масла: залейте моторное масло до максимальной отметки, чтобы обеспечить полноценную способность преодолевать предельную крутизну подъема (→ стр. 386).
 - Комплект инструмента для замены колес и запасное колесо
 - Колеса и шины
- i** Информацию о дополнительной установке специальных внедорожных шин можно получить в специализированной мастерской с квалифицированным персоналом.

Движение по бездорожью

Перед поездкой по бездорожью внимательно прочитайте данный раздел. Сначала выберите несложную местность, чтобы потренироваться.

- Обратите внимание на указания по использованию режима системы ABS для движения по бездорожью (→ стр. 236).
- Перед поездкой по бездорожью при необходимости выберите режим движения  или  (→ стр. 201).
- Выберите уровень кузова автомобиля, соответствующий бездорожью (→ стр. 274). Во избежание повреждения автомобиля всегда следите за тем, чтобы дорожный просвет был достаточным.

- Двигайтесь по уклонам и склонам только с работающим двигателем и включенной передачей. Учитывайте указания по движению по горным дорогам.
- Избегайте движения по незнакомому непротаскиваемому бездорожью и оставайтесь на обозначенных дорогах.
- Следите за тем, чтобы во время движения двери и окна всегда были закрыты.
- Выключите активную систему поддержания дистанции DISTRONIC, систему круиз-контроля TEMPOMAT и переменный ограничитель скорости.
- Скорректируйте стиль вождения с учетом особенностей местности.
- Не используйте функцию HOLD на крутых спусках или подъемах со скользким или рыхлым грунтом.

Движение по песчаному грунту

При движении по песчаному грунту учитывайте следующие дополнительные указания:

- Выберите режим движения .
- Установите более высокий уровень кузова автомобиля.
- Переключитесь на более низкую передачу.

- Двигайтесь быстро, чтобы преодолеть сопротивление качению, в противном случае автомобиль может зарыться в грунт.
- Старайтесь двигаться по колее, оставленной другими автомобилями. Проследите, чтобы были выполнены следующие условия:
 - Колея от колес автомобилей не слишком глубокая.
 - Песчаный грунт достаточно крепкий.
 - Установлен достаточный дорожный просвет.

Преодоление водной преграды

При преодолении водной преграды учитывайте следующие дополнительные указания:

- Двигайтесь со скоростью не более 10 км/ч.
- Уровень стоячей воды не должен быть выше нижней кромки кузова.
- Выключите систему климат-контроля (→ стр. 164).
- **Автомобили с автономным отопителем / автономной вентиляцией:** выключите автономный отопитель / автономную вентиляцию (→ стр. 171).
- Следите за тем, чтобы во время поездки не образовывалась носовая волна.

- Не останавливайте автомобиль и не выключайте двигатель во время движения по воде. Следите за тем, чтобы функция ECO Start-Stop была выключена (→ стр. 192).



Движение по гористой местности

При движении по гористой местности учитывайте следующие дополнительные указания:

- Избегайте высокой частоты вращения двигателя.
- При движении вниз под уклон используйте торможение двигателем.
- При движении на подъемах и на длинных и крутых уклонах включайте более низкую передачу.
- Перед движением под уклон при необходимости включайте систему DSR (→ стр. 255).

Список контрольных мероприятий после поездки по бездорожью

При движении по бездорожью автомобиль подвергается значительно большей нагрузке, чем в нормальных условиях эксплуатации на городских дорогах. Каждый раз после движения по бездорожью выполняйте полную проверку автомобиля на наличие возможных повреждений и посторонних предметов. Посторонние предметы, застрявшие в колесах или трансмиссии, могут стать причиной дисбаланса и, как следствие, появления вибрации.



- Если выбран режим движения  или : выберите другой режим движения.
- Отключите систему DSR.
- Снова опустите кузов автомобиля до уровня, подходящего для движения по дорогам, например до обычного уровня.
- После преодоления водной преграды просушите тормозную систему, выполнив торможение.
- После длительного движения под уклон проверьте эффективность торможения рабочей тормозной системы.
- Каждый раз после движения по бездорожью очищайте следующие компоненты:
 - номерной знак
 - фары и задний габаритный фонарь
 - шины, колеса и колесные арки
 - днище
- Проверяйте и очищайте следующие компоненты после движения по песку, грязи, воде или гравию:
 - тормозные диски и тормозные колодки
 - колеса и шины
 - шаровые шарниры на осях

Функция ECO Start-Stop

Функция ECO Start-Stop



-  В зависимости от варианта двигателя функция ECO Start-Stop доступна не во всех режимах движения. В связи с этим учитывайте индикацию состояния на дисплее приборов.

Если в автомобиле выполнены все условия для автоматического выключения двигателя, двигатель автоматически выключается в следующих ситуациях:



- При остановке автомобиля в положении АКП  или .
- **Автомобили с бортовой сетью на 48 В:** при нажатии на педаль тормоза на небольшой скорости.

Если система распознала одну из следующих ситуаций, двигатель автомобиля не будет выключен:





- Вы останавливаетесь у знака «Стоп», и перед Вами нет автомобиля.
- Автомобиль, остановившийся перед Вами, снова начинает движение.
- Вы маневрируете, делаете большой поворот рулевого колеса или включаете передачу заднего хода.

-  При распознавании системой интеллектуального препятствия для выключения двигателя, например знака «Стоп», двигатель не выключается. При включении функции HOLD или парковочного положения  двигатель можно выключить, несмотря на наличие интеллектуального препятствия для выключения.

Двигатель снова автоматически запускается в следующих случаях:

- При включении положения коробки передач  или .
- При нажатии на педаль газа.
- При необходимости автоматического пуска двигателя автомобиля.
- При отпускании педали тормоза.
- **Автомобили с бортовой сетью на 48 В:**
 - Вы отпускаете педаль тормоза на уклоне, и автомобиль не начинает движение.
 - Автомобиль начинает катиться на уклоне и на скорости 20 км/ч не переходит автоматически в режим движения накатом.

Индикация функции ECO Start-Stop на дисплее приборов:

- Когда автомобиль остановлен, появляется символ  (зеленый): двигатель выключен с помощью функции ECO Start-Stop.
- Когда автомобиль остановлен, появляется символ  (желтый): в автомобиле выполнены не все условия для выключения двигателя.
- Когда автомобиль остановлен, не появляются ни символ , ни символ : было распознано интеллектуальное препятствие для выключения двигателя, например знак «Стоп».
- Появляется символ : функция ECO Start-Stop выключена, или имеет место ошибка.



Если двигатель был выключен с помощью функции ECO Start-Stop и Вы выходите из автомобиля, раздается предупредительный звуковой сигнал, а повторный пуск двигателя не производится. Дополнительно на дисплее приборов появляется следующее сообщение:

А/м готов к эксплуатации Перед выходом из а/м выключите зажигание

Если Вы не выключите двигатель автомобиля, через три минуты он выключится автоматически.

Выключение или включение функции ECO Start-Stop



- ▶ Нажмите кнопку .
- Если контрольная лампа  горит, то функция ECO Start-Stop включена.

 В зависимости от модели и комплектации автомобиля кнопка может находиться в другом месте на центральной консоли.

Функционирование индикации ECO



Индикация ECO суммирует ходовые характеристики Вашего автомобиля с момента начала поездки до ее окончания и помогает поддерживать стиль вождения с оптимальным расходом топлива.

Вы можете повлиять на расход топлива следующим образом:

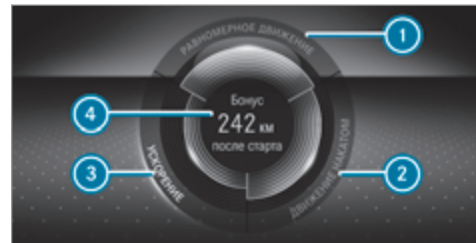
- Двигайтесь предусмотрительно.
- Учитывайте рекомендации по выбору передач.



Ярко светится название сегмента, светится внешняя рамка, и сегмент заполняется при следующем стиле вождения:

-  равномерная скорость
-  плавное замедление и движение накатом

- ③ умеренное ускорение

Название сегмента серого цвета, внешняя рамка темная, и сегмент пустует при следующем стиле вождения:

- ① колебания скорости
- ② сильное торможение
- ③ спортивное ускорение

Индикация ECO показывает, если Вы двигаетесь с оптимальным расходом топлива:

- Три сегмента одновременно полностью заполнены.
- Загорается подсветка рамок всех трех сегментов.

В центре индикации ④ отображается дополнительный запас хода, которого Вам удалось добиться по сравнению с очень спортивным стилем вождения. Этот запас хода не соответствует фиксированному значению экономии топлива.

Функционирование вспомогательной системы ECO (автомобили с бортовой сетью на 48 В)

Для подключаемого гибрида обратите внимание на информацию о вспомогательной системе ECO (→ стр. 196).

Вспомогательная система ECO анализирует данные о предполагаемом отрезке маршрута автомобиля. За счет этого система может помочь оптимально адаптировать стиль вождения в соответствии с предстоящим участком пути, сэкономить топливо и выполнить рекуперацию.

Информация о работе вспомогательной системы ECO отображается в меню [Вспомог.сист.](#) (→ стр. 308).

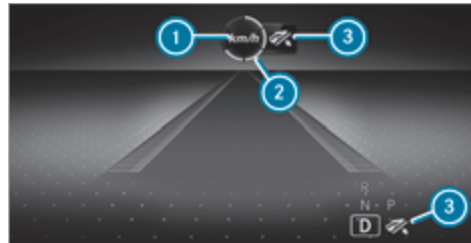

- ① Предстоящее событие
- ② Индикация расстояния до предстоящего события
- ③ Указание «Уберите ногу с педали газа»

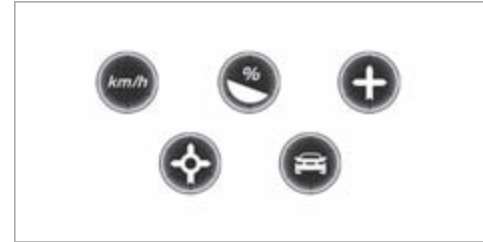

Отображаемые события на участке маршрута ①

Сегменты индикации расстояния ② отображают расстояние до предстоящего события следующим образом:



- Горит небольшое количество сегментов: предстоящее событие близко.
- Горит большое количество сегментов: предстоящее событие далеко.

При приближении автомобиля к событию вспомогательная система ECO исходя из расстояния, скорости движения и уклона рассчитывает оптимальную скорость для максимальной экономии топлива и рекуперации энергии. На дисплее приборов появится сообщение [Уберите ногу с пед.газа](#) ③. Первые сегменты перед автомобилем окрасятся в зеленый

цвет. Остальные сегменты сначала останутся белыми. Если своевременно отпустить педаль газа, остальные сегменты индикации будут окрашиваться один за другим в зеленый цвет, пока не произойдет отображаемое событие. Трансмиссия будет переведена в режим максимальной экономии топлива. Аккумуляторная батарея будет заряжаться за счет рекуперации. Рекуперация будет адаптирована в соответствии с выбранным режимом движения.

После того как событие произойдет, оно еще будет отображаться в течение некоторого времени. Если водитель не реагирует на указание **Уберите ногу с пед.газа**, сегменты останутся белыми.

При событии «Движущийся впереди автомобиль» все сегменты сразу же окрасятся в зеленый цвет, как только водитель среагирует на указание **Уберите ногу с пед.газа**.

При активной вспомогательной системе ECO в режиме движения **E** на дисплее приборов и на проекционном дисплее рядом с положением АКП **D** будет отображаться символ . Этот символ  появится, даже если не выбран режим отображения графики сближения.

Если система не реагирует на предстоящее событие, индикация отображаться не будет. Система неактивна.

Вспомогательная система ECO активна только в режимах движения **E** и **C**.

Системные пределы

Вспомогательная система ECO при активном ведении по маршруту может работать еще точнее, если придерживаться заданного маршрута. Основная функция сохраняется даже без активного ведения по маршруту. Невозможно предусмотреть все указания и дорожные ситуации. Качество зависит от картографического материала.

Вспомогательная система ECO является лишь вспомогательным средством. Ответственность за соблюдение безопасной дистанции, скорости движения и своевременное торможение несет водитель. Водитель всегда должен быть готов к торможению независимо от того, срабатывает система или нет.

В следующих ситуациях система может функционировать ограниченно или не функционировать вообще:

- При плохой видимости, например при недостаточном освещении дорожного полотна, при резкой смене соотношения света и тени, в дождь, снегопад, туман или при образовании сильных брызг.
- При ослеплении, например фарами встречных автомобилей, прямыми солнечными лучами или отраженным светом.

- При загрязнении лобового стекла в зоне расположения многофункциональной камеры или при запотевании, повреждении или загорании камеры.
- При наличии плохо распознаваемых дорожных знаков, например вследствие их загрязнения, загорания, из-за снега или недостаточного освещения.
- При неправильной или неактуальной информации на цифровой карте дорог навигационной системы.
- При наличии неоднозначных дорожных знаков, например дорожных знаков в зоне ремонтных работ или на соседних полосах движения.

Рекуперативная тормозная система (подключаемый гибрид)

Функционирование рекуперативной тормозной системы

В зависимости от выбранного уровня рекуперации, в режиме движения по инерции и при торможении электромотор работает в качестве генератора, чтобы заряжать высоковольтную аккумуляторную батарею во время движения. Как только Вы убираете ногу с педали газа во время движения, включается рекуперация в режиме движения по инерции.

Чем больше мощность рекуперации, тем сильнее затормаживается автомобиль при движении накатом и тем больше электрической энергии поступает в высоковольтную аккумуляторную батарею.

Рекуперативная тормозная система имеет следующие свойства:

- усиливает торможение с помощью усилителя тормозного привода с электронным управлением
 - преобразует энергию движения автомобиля в электрическую энергию
- ❗ Если Вы производите резкое торможение, то дополнительно приводится в действие механическая тормозная система. Из-за этого не может вырабатываться максимальное значение рекуперированной электрической энергии. Чем предусмотрительнее будет Ваш стиль вождения и торможение, тем более эффективно будет использоваться рекуперированная электрическая энергия.

Системные пределы

Эффективность торможения электромотором во время рекуперации в режиме движения по инерции в следующих ситуациях уменьшена или вообще отсутствует:

- с увеличением уровня заряда высоковольтной аккумуляторной батареи
- если высоковольтная аккумуляторная батарея еще не прогрета до рабочей температуры
- во время движения на скорости, близкой к остановке автомобиля
- в положении коробки передач **N**
- во время и после срабатывания системы ESP®

В этих случаях требуемое замедление регулируется системой регулирования торможения. При необходимости выполняйте дополнительное торможение при помощи рабочей тормозной системы.

Установка вручную рекуперативного торможения

- ❗ В программе движения **EL** в режиме движения по инерции при помощи подрулевых переключателей Вы можете вручную установить мощность рекуперации.

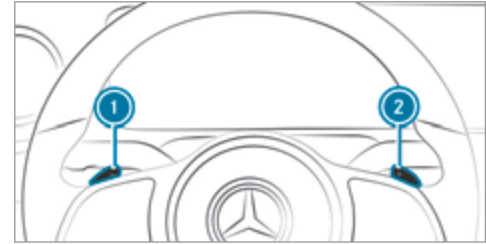

- ❗ После повторного пуска двигателя или после повторного переключения коробки передач в положение **D** автоматически включается стандартная установка.

В Вашем распоряжении имеются следующие уровни рекуперации:

- **D AUTO** Интеллектуальная, превентивная рекуперация со вспомогательной системой "ECO" (стандартная установка) (→ стр. 193, 196)
- **D +** отсутствие рекуперации: качение по инерции
- **D** нормальная рекуперация
- **D -** усиленная рекуперация: увеличенное торможение в режиме движения по инерции, например, для движения на спусках

- **[D] [-] [-]** максимальная рекуперация: максимальное торможение в режиме движения по инерции

- ▶ **Увеличение рекуперации:** коротко потяните за подрулевой переключатель **①**.
- ▶ **Уменьшение рекуперации:** коротко потяните за подрулевой переключатель **②**.
- ▶ **Стандартная установка:** нажмите и удерживайте подрулевой переключатель **①** или **②** или снова переключите коробку передач в положение **[D]**.

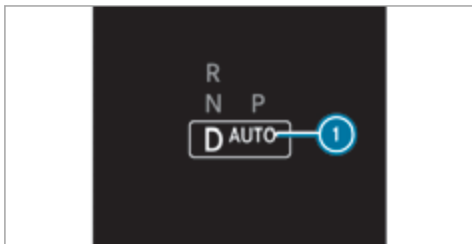

На дисплее приборов индицируется фактически выбранный уровень рекуперации **①**, например, **[D] AUTO**.

Функционирование вспомогательной системы ECO (подключаемый гибрид)

- ① Использование следующей функции зависит от страны, и она доступна только в сочетании с навигационной системой на встроенном жестком диске.

Вспомогательная система ECO активна только в режимах движения **[C]**, **[EL]**, **[BL]** и **[E]** и только при положении АКП **[D]** или **[D] AUTO**. Функция постоянного переключения передач вручную **[M]** должна быть отключена (→ стр. 205).

Вспомогательная система ECO анализирует данные о предполагаемом отрезке маршрута автомобиля. За счет этого система может помочь оптимально адаптировать стиль вождения в соответствии с предстоящим участком пути, сэкономить топливо и выполнить рекуперацию.

Информация о работе вспомогательной системы ECO отображается в меню [Вспомог.сист.](#) (→ стр. 308).

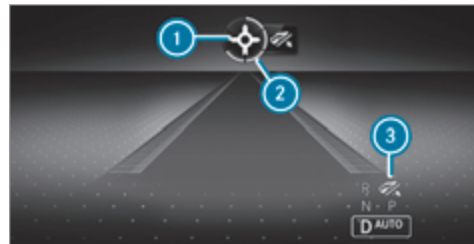

- ① Предстоящее событие, например круговое движение
- ② Индикация расстояния до предстоящего события
- ③ Указание «Уберите ногу с педали газа»



Отображаемые предстоящие события ❶

Для предстоящего участка маршрута могут распознаваться и отображаться следующие события ❷:

- Движущийся впереди автомобиль
- Ограничение скорости
- Уклон и подъем
- Перекрестки и участки с круговым движением
- Повороты

Сегменты индикации расстояния ❸ отображают расстояние до предстоящего события следующим образом:

- Горит небольшое количество сегментов: предстоящее событие близко.

- Горит большое количество сегментов: предстоящее событие далеко.

При активной вспомогательной системе ECO на дисплее приборов и на проекционном дисплее рядом с индикацией положения КП отображается символ «Уберите ногу с педали газа» ❸.

При приближении автомобиля к событию вспомогательная система ECO исходя из расстояния, скорости движения и уклона рассчитывает оптимальную скорость для минимального расхода энергии. На дисплее приборов появится символ «Уберите ногу с педали газа» ❸.

Если своевременно отпустить педаль газа, остальные сегменты индикации будут окрашиваться один за другим в зеленый цвет, пока не произойдет отображаемое событие. Трансмиссия будет переведена в режим минимального расхода энергии. Автомобиль будет самостоятельно выполнять рекуперацию и таким образом заряжать аккумуляторную батарею.

❶ В режиме движения **EL** рекуперацию можно увеличивать и уменьшать также вручную. Однако вспомогательная система ECO доступна только при настройке **D AUTO** (→ стр. 195).

Если водитель не реагирует на указание «Уберите ногу с педали газа» ❸, сегменты останутся белыми.

После того как событие произойдет, оно еще будет отображаться в течение некоторого времени.

При приближении события «Движущийся впереди автомобиль» символ будет отображаться зеленым цветом, как только водитель среагирует на указание «Уберите ногу с педали газа» ❸.

Если система не реагирует на предстоящее событие, индикация отображаться не будет. Система неактивна.

Системные пределы

Вспомогательная система ECO при активном ведении по маршруту может работать еще точнее, если придерживаться заданного маршрута. Основная функция сохраняется даже без активного ведения по маршруту. Невозможно предусмотреть все указания и дорожные ситуации. Качество зависит от картографического материала.

Вспомогательная система ECO является лишь вспомогательным средством. Ответственность за соблюдение безопасной дистанции, скорости движения и своевременное торможение несет водитель. Водитель всегда должен быть готов к торможению независимо от того, срабатывает система или нет.

В следующих ситуациях система может функционировать ограниченно или не функционировать вообще:

- При плохой видимости, например при недостаточном освещении дорожного полотна, при резкой смене соотношения света и тени, в дождь, снегопад, туман или при образовании сильных брызг.
- При ослеплении, например фарами встречных автомобилей, прямыми солнечными лучами или отраженным светом.
- При загрязнении лобового стекла в зоне расположения многофункциональной камеры или при запотевании, повреждении или загораживании камеры.
- При наличии плохо распознаваемых дорожных знаков, например вследствие их загрязнения, загораживания, из-за снега или недостаточного освещения.
- При неправильной, недостаточной или неактуальной информации на цифровой карте дорог в навигационной системе.
- При наличии неоднозначных дорожных знаков, например дорожных знаков в зоне ремонтных работ или на соседних полосах движения.

Функционирование стратегии управления режимом работы привода в зависимости от маршрута (подключаемый гибрид)

i Следующая функция зависит от страны и доступна только в сочетании со встроенной навигационной системой.

Стратегия управления приводом в зависимости от маршрута активна только в режимах движения **C** и **E**. Если Вы включаете функцию, при активном ведении к цели производится анализ данных о предполагаемом отрезке маршрута. Функцию можно включить или выключить в мультимедийной системе (→ стр. 349).

При активной функции производится анализ данных о предстоящем участке маршрута. К ним относятся, например, тип дороги, ограничения скорости и данные о высоте.

Затем система гибридного привода адаптирует стратегию управления режимом работы привода в соответствии с предстоящим участком маршрута:

- Производится корректировка использования энергии электропривода и двигателя внутреннего сгорания.
- Обеспечивается целенаправленное управление уровнем заряда высоковольтной аккумуляторной батареи.

- Максимальное количество электроэнергии сохраняется, в частности, для движения в электрическом режиме, например на участках пути в черте города и в экологических зонах.
- Автомобиль автоматически выбирает режим работы.

Если стратегия управления режимом работы привода в зависимости от маршрута включена, индикация потока электроэнергии показывает активное или пассивное состояние функции (→ стр. 350).

Стратегия управления режимом работы привода в зависимости от маршрута переключается в пассивный режим при следующих условиях:

- Вы двигаетесь не в режиме движения **C** или **E**.
- Ведение к цели неактивно.
- Слишком низкий уровень заряда высоковольтной аккумуляторной батареи.

Функционирование активной педали газа (подключаемый гибрид)

За счет создания дополнительной точки сопротивления и последующего увеличения сопротивления педали активная педаль газа помогает при движении только в электрическом режиме.

Характеристики дополнительной точки сопротивления:

- доступна только в режиме движения 
- срабатывает в конце индикации доступной мощности электродвигателя (POWER)
- указывает на достижение максимально доступной мощности при движении в электрическом режиме

Последующее увеличение сопротивления педали означает продолжение движения с использованием двигателя внутреннего сгорания.

Переключатель DYNAMIC SELECT

Функционирование переключателя DYNAMIC SELECT

УКАЗАНИЕ Автомобили Mercedes-AMG

- ▶ Соблюдайте указания в руководстве по эксплуатации дополнительного оборудования. В противном случае Вы можете не распознать опасность.

-  В зависимости от двигателя и комплектации в автомобиле могут быть доступны различные режимы движения.

С помощью переключателя DYNAMIC SELECT можно производить переключение между следующими режимами движения.

Выбранный режим движения отображается на мультифункциональном дисплее бортового компьютера.

Individual

- индивидуальные настройки

Sport+

- особо спортивный режим движения
- движение с использованием двигателя внутреннего сгорания и усиленного эффекта дополнительного ускорения (подключаемый гибрид)
- подчеркивает свойственную автомобилю недостаточную и избыточную управляемость для более активного стиля вождения
- предназначен только для хороших дорожных условий, сухого дорожного полотна и хорошей видимости дороги

Sport

- по-прежнему обеспечивает устойчивость автомобиля, но при этом лучше подходит для спортивного стиля вождения

- водителям со спортивными амбициями предоставляется возможность более активного стиля вождения
- движение с использованием двигателя внутреннего сгорания и усиленного эффекта дополнительного ускорения (подключаемый гибрид)
- предназначен только для хороших дорожных условий, сухого дорожного полотна и хорошей видимости дороги

Comfort

- комфортный режим движения с оптимальным расходом топлива
- компромисс между тяговым усилием и устойчивостью
- выбор подходящего типа привода системой гибридного привода в зависимости от дорожной ситуации и дальности пути (подключаемый гибрид)
- рекомендуется для любого состояния дорожного покрытия

Electric (подключаемый гибрид)

- Режим электропривода – движение без использования двигателя внутреннего сгорания возможно на скорости примерно до 160 км/ч

- Регулируемая рекуперация в режиме принудительного холостого хода
- Изменение настроек активной системы поддержания дистанции DISTRONIC для движения в электрическом режиме
- Ограничение максимальной установленной скорости для системы круиз-контроля TEMPOMAT, ограничителя скорости и активной системы поддержания дистанции DISTRONIC до максимально достижимой скорости движения в электрическом режиме
- Запуск двигателя внутреннего сгорания посредством нажатия на активную педаль газа с преодолением точки сопротивления

Battery Level (подключаемый гибрид)

- Приоритетное поддержание уровня заряда высоковольтной аккумуляторной батареи, например для будущих поездок по городу / в экологической зоне
- Выбор подходящего типа привода системой гибридного привода в зависимости от дорожной ситуации и дальности пути

Eco

- режим движения с особо оптимальным расходом топлива

- компромисс между тяговым усилием и устойчивостью
- рекомендуется для любого состояния дорожного покрытия
- Полное проявление всех интеллектуальных функций гибрида и корректировка характеристик движения автомобиля в соответствии с дорожной ситуацией (подключаемый гибрид)
- Выбор подходящего типа привода системой гибридного привода в зависимости от дорожной ситуации и дальности пути (подключаемый гибрид)



Offroad

- при недостаточной или избыточной поворачиваемости срабатывание происходит позже, и благодаря этому увеличивается тяговое усилие
- подходит для легкого бездорожья, например для проселочных дорог или дорог из песка или гравия
- не подходит для движения по дорогам общего пользования

Offroad+

- при недостаточной или избыточной поворачиваемости срабатывание происходит позже, и благодаря этому увеличивается тяговое усилие

- подходит для тяжелого бездорожья, например для дорог с крутыми уклонами и/или дорог с сильно выраженными неровностями, или при движении по скальным породам
- не подходит для движения по дорогам общего пользования

 Настройки системы ESP® в режимах движения  и  ориентированы на курсовую устойчивость. В связи с этим рекомендуется выбирать один из этих режимов движения, особенно при транспортировке груза на крыше, в режиме эксплуатации с прицепом, а также при перевозке максимального числа пассажиров.

 **Подключаемые гибриды с сажевым фильтром:** во время регенерации сажевого фильтра режимы движения могут быть недоступны или доступны только в ограниченном объеме, а уровень заряда высоковольтной аккумуляторной батареи может измениться.

Следующие системы изменяют свои характеристики в зависимости от режима движения:

- Привод
 - Система управления работой двигателя и коробки передач
 - Активная система поддержания дистанции DISTRONIC

- Система ESP®
- **Автомобили с системой AIR BODY CONTROL или системой DYNAMIC BODY CONTROL:**
ходовая часть
- Усилитель рулевого управления

Выбор режима движения

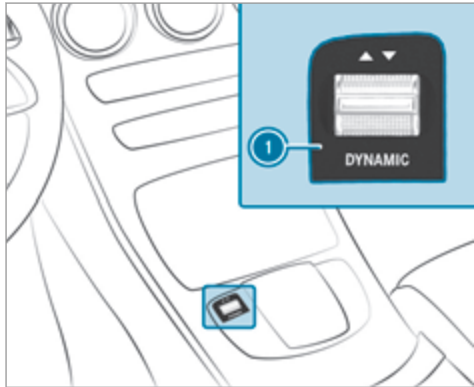

- ▶ Нажмите переключатель DYNAMIC SELECT ⓘ вперед или назад.
На дисплее приборов отобразится выбранный режим движения.

Конфигурирование переключателя DYNAMIC SELECT (мультимедийная система)

Мультимедийная система:

- → Установки → Автомобиль
- ▶▶ DYNAMIC SELECT

Настройка режима движения «I»

- ▶ Выберите **Конфигур.Individual**.
- ▶ Выберите и настройте категорию.

Включение или выключение индикации восстановления данных

- ▶ Включите или выключите **Запрос при старте**.

Функция включена: при следующем пуске двигателя на дисплее появится запрос о необходимости восстановления последнего активного режима движения.

Функция включена: при следующем пуске двигателя на дисплее появится запрос о необходимости восстановления последнего активного режима дви-

жения. Если функция ECO Start-Stop была выключена, появится дополнительный запрос, следует ли оставить функцию выключенной.

- ⓘ Запрос появляется только в том случае, если последние активные настройки отличаются от стандартных настроек.

Функция выключена: при следующем пуске двигателя автоматически устанавливается режим движения **C**. Функция ECO Start-Stop автоматически включается.

Функция выключена: если ранее был включен режим движения **EL** и выполнены все условия для данного режима движения, после пуска двигателя он будет включен автоматически. Если был включен другой режим движения, автоматически устанавливается режим движения **C**.

- ⓘ Эту функцию необходимо включать по отдельности для каждого профиля пользователя. Только если данная функция включена, для соответствующего профиля пользователя сохраняются режим движения и настройка функции ECO Start-Stop, использовавшиеся в последней поездке.

- ① Эту функцию необходимо включать по отдельности для каждого профиля пользователя. Только если данная функция включена, для соответствующего профиля пользователя сохраняется режим движения, использовавшийся в последней поездке.

Индикация данных автомобиля

Мультимедийная система:

  **▶▶ Информация**

- ▶ Выберите **Автомобиль**.
Отображаются данные автомобиля.

Отображение данных двигателя

Мультимедийная система:

  **▶▶ Информация**

- ▶ Выберите **Двигатель**.
Отобразятся данные двигателя.
- ① Фактически достигаемые (максимальные) значения мощности и крутящего момента двигателя могут отличаться от сертифицированных значений в пределах допусков согласно предписаниям для конкретной страны (основание: Пра-

вила ЕЭК ООН № 85 или предписания конкретной страны).

Факторами влияния являются, например:

- Высота над уровнем моря
- Качество топлива
- Температура наружного воздуха
- Рабочая температура двигателя

- ① Отображаемые значения являются ориентировочными. Значения мощности и крутящего момента двигателя, отображаемые на мультимедийном дисплее, могут отличаться от фактических значений.

Вызов индикации расхода топлива

Мультимедийная система:

  **▶▶ Информация**

- ▶ Выберите **Расход**.
Отобразятся текущие и средние показатели расхода топлива.

Функция Offroad Score

Мультимедийная система:

  **▶▶ Информация**

Используйте функцию Offroad Score только для езды по бездорожью, а не на дорогах общего пользования. При выборе участка дороги учитывайте характеристики автомобиля, состояние грунта и свои навыки вождения. Не позволяйте системе отвлекать Вас от происходящего на дороге.

- ▶ Выберите **Offroad Score**.
Появится меню. Можно начать новую поездку.

В нижней строке меню доступны следующие функции:

- Отображение текущей поездки с помощью символа участка дороги.
- Отображение списка со всеми указаниями по текущей поездке с помощью символа списка.
В списке отображаются индикация с отметкой времени, количество полученных в данный момент баллов и текст всплывающего пояснения.
- Отображение списка лучших с помощью символа пьедестала почета.
В списке лучших отображается следующая информация:

- имя профиля и фотография профиля (если имеются)
- количество полученных баллов
- дата и время окончания поездки
- места на золотую, серебряную и бронзовую медали

Начало или завершение новой поездки

Функция «Начать новую поездку» доступна в остановленном автомобиле при работающем двигателе.

- ▶ Выберите **Начать новую поездку**. Появится индикация «Поездка и рекомендации». Отобразится следующая информация:
 - крен автомобиля в продольном направлении в процентах (%)
 - поперечный крен автомобиля в градусах (°)
 - количество полученных в данный момент баллов для текущей поездки
 - рекомендация по предстоящему в данный момент маневру движения
- ▶ **Выключение индикации:** выберите **Завершить поездку**. Отобразится оценка поездки. В ней будут показаны полученное количество баллов и сообщение, например **Отлично!**

Автоматическая коробка передач

Рычаг управления АКП DIRECT SELECT

Функционирование селектора АКП DIRECT SELECT

- ⚠ **ОСТОРОЖНО** Опасность аварии вследствие неквалифицированного переключения передач

Если частота вращения двигателя превышает частоту вращения холостого хода, и Вы включаете положение коробки передач **D** или **R**, то возможно резкое ускорение автомобиля.

- ▶ При включении положения АКП **D** или **R** в неподвижном автомобиле всегда сильно нажимайте на педаль тормоза и при этом не нажимайте на педаль акселератора.

- ⚠ **ОСТОРОЖНО** Опасность аварии и получения травмы при оставлении детей в автомобиле без присмотра

Если Вы оставляете в автомобиле детей без присмотра, то они могут, в частности:

- открыть двери и тем самым причинить вред другим людям или участникам дорожного движения,
- выйти из автомобиля и столкнуться с проезжающим автомобилем,
- задействовать элементы комплектации автомобиля и, например, оказаться защемленными.

Кроме того, дети могут привести автомобиль в движение, например следующим образом:

- отпустив стояночный тормоз,
- изменив положение АКП,
- запустив двигатель.
- ▶ Никогда не оставляйте детей в автомобиле без присмотра.
- ▶ Покидая автомобиль, всегда берите ключ с собой и запирайте автомобиль.

- ▶ Храните ключ в недоступном для детей месте.

С помощью селектора АКП DIRECT SELECT можно переключать положение АКП. Выбранное в данный момент положение АКП отображается на дисплее приборов.

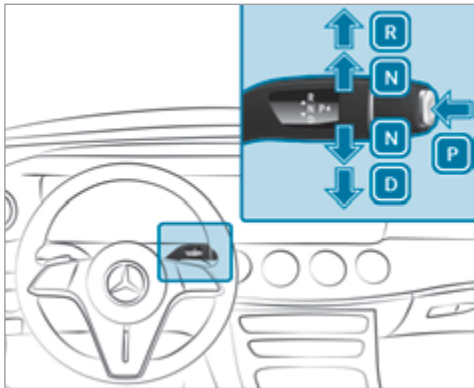

- P** Парковочное положение
- R** Передача заднего хода

- N** Холостой ход
- D** Положение для движения

Включение передачи заднего хода «R»

- ▶ Нажмите на педаль тормоза и переведите селектор АКП DIRECT SELECT вверх с преодолением первой точки сопротивления.

Включение холостого хода «N»

- ▶ Нажмите на педаль тормоза и переведите селектор АКП DIRECT SELECT вверх или вниз до первой точки сопротивления.
- ⓘ Для включения холостого хода **N** при включенном двигателе автомобиля переведите рычаг селектора АКП на несколько секунд вверх или вниз до первой точки сопротивления.

Теперь, отпустив педаль тормоза, можно свободно перемещать автомобиль, например толкать его или производить его буксировку.

Если автоматическая коробка передач при выключенном двигателе автомобиля или открытии двери водителя должна оставаться в положении холостого хода **N, выполните следующие действия:**

- ▶ Нажмите на педаль тормоза и в неподвижном состоянии автомобиля включите холостой ход **N**.

- ▶ Отпустите педаль тормоза.
- ▶ Выключите двигатель.

- ⓘ Если после этого Вы выходите из автомобиля и оставляете ключ в автомобиле, то автоматическая коробка передач и далее остается в положении холостого хода **N**.

Включение парковочного положения «P»

- ▶ Учитывайте указания по остановке автомобиля (→ стр. 226).
- ▶ Нажимайте на педаль тормоза, пока автомобиль не остановится.
- ▶ В неподвижном состоянии автомобиля нажмите кнопку **P**. Если отображается индикация положения АКП **P**, парковочное положение включено. Если индикация положения АКП **P** не отображается, зафиксируйте автомобиль во избежание отката.
- ⓘ В зависимости от ситуации переключение в положение **P** может занять некоторое время. В связи с этим всегда следите за индикацией положения АКП.

Переключение в парковочное положение **P** производится автоматически при выполнении одного из следующих условий:

- Вы выключаете двигатель неподвижного автомобиля при положении АКП **D** или **R**.
 - В неподвижном состоянии автомобиля или при очень низкой скорости движения в положении АКП **D** или **R** Вы открываете дверь водителя.
- ❗ Для маневрирования с открытой дверью водителя откройте ее в неподвижном состоянии автомобиля и повторно включите положение АКП **D** или **R**.

Включение положения для движения «D»

▶ Нажмите на педаль тормоза и переведите селектор АКП DIRECT SELECT вниз с преодолением первой точки сопротивления.

В положении АКП **D** автоматическая коробка передач автоматически переключает передачи. Это зависит в том числе от следующих факторов:

- выбранный режим движения
- положение педали газа
- текущая скорость движения

Переключение передач вручную

- ❗ Для подключаемых гибридов учитывайте информацию по рекуперативной тормозной системе (→ стр. 194).

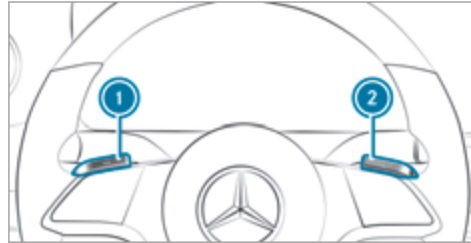

Если автоматическая коробка передач включена в положение **D**, с помощью подрулевых селекторов АКП можно переключать передачи вручную. Если доступно, в зависимости от задействованного подрулевого селектора АКП автоматическая коробка передач переключится на более высокую или более низкую передачу.

Для переключения автоматической коробки передач вручную у Вас имеются два варианта:

- временная настройка
- постоянная настройка

При выключении функции переключения передач ручную передачи будут переключаться автоматически.

Временная настройка:

▶ **Включение:** потяните подрулевой селектор АКП **1** или **2**.
Функция переключения передач вручную будет включена на некоторое время. В индикации положения КП отобразятся **M** и включенная в данный момент передача.

- ❗ Как долго останется включенной функция переключения передач вручную, зависит от различных факторов.

Функция переключения передач вручную может быть автоматически выключена в следующих случаях:

- при смене режима движения
- при перезапуске двигателя автомобиля
- при повторном включении положения АКП **D**
- при изменении стиля вождения

▶ **Переключение на более высокую передачу:** потяните подрулевой селектор АКП **2**.

▶ **Переключение на более низкую передачу:** потяните подрулевой селектор АКП **1**.

- ▶ **Выключение:** потяните подрулевой селектор АКП ② и удерживайте его в этом положении. В индикации положения КП отобразится **D**.

Постоянная настройка:

- ▶ Переключитесь в режим движения **I*** (→ стр. 201).
- ▶ Выберите настройку привода **M** (→ стр. 201).

Рекомендация по выбору передачи

Рекомендация по выбору передачи является указанием по экономичному стилю вождения.

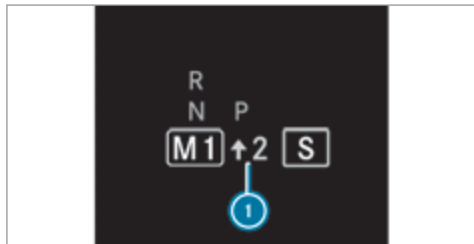

- ▶ При появлении рекомендации по выбору передачи ① рядом с индикацией положения АКП:

переключите коробку передач на рекомендуемую передачу.

Использование режима «кикдаун»

- ▶ **Максимальное ускорение:** полностью выжмите педаль газа с преодолением точки сопротивления.

Для защиты двигателя от превышения допустимой частоты вращения автоматическая коробка передач при максимальной частоте вращения двигателя переключается на следующую более высокую передачу.

Функционирование режима движения накатом

! УКАЗАНИЕ Автомобиля Mercedes-AMG

- ▶ Соблюдайте указания в руководстве по эксплуатации дополнительного оборудования. В противном случае Вы можете не распознать опасность.

При предусмотрительном стиле вождения режим движения накатом помогает снизить расход топлива.

Режим движения накатом характеризуется следующим:

- Двигатель внутреннего сгорания отсоединяется от трансмиссии и продолжает работать в режиме холостого хода.
- Индикация положения КП **D** отображается зеленым цветом.
- **Автомобили с бортовой сетью на 48 В:** двигатель внутреннего сгорания может быть выключен. При этом все функции автомобиля остаются активными.

Режим движения накатом включается при выполнении следующих условий:

- Выбран режим движения **E**.
- Скорость движения находится в надлежащем диапазоне.
- Имеется подходящий маршрут движения, например без крутых подъемов, уклонов или поворотов с малым радиусом.
- К фаркопу не подсоединен прицеп или кронштейн для велосипедов.
- Вы не нажимаете на педаль газа или тормоза (кроме случаев легкого торможения).

- ❗ Режим движения накатом также можно включить, если в режиме движения  для привода выбрана настройка Eco.

Если одно из условий больше не выполняется, режим движения накатом снова будет выключен.

Включению режима движения накатом также могут препятствовать следующие параметры:

- Подъем
- Уклон
- Температура
- Высота
- Скорость движения
- Рабочее состояние двигателя
- Дорожная ситуация

Функционирование системы 4MATIC

Система 4MATIC обеспечивает привод на все четыре колеса. Если ведущее колесо прокручивает из-за недостаточного сцепления, система 4MATIC совместно с системами ESP® и 4ETS увеличивает тяговое усилие Вашего автомобиля.

Система 4MATIC не может уменьшить опасность аварии при несоответствующем стиле вождения и не может отменить действие законов физики. Система

4MATIC не может учитывать дорожные и погодные условия, а также дорожную ситуацию. Система 4MATIC является лишь вспомогательным средством. Ответственность, в особенности за соблюдение безопасной дистанции до движущегося впереди автомобиля и скорости движения, за своевременное торможение и соблюдение полосы движения несете лично Вы.

- ❗ Только при использовании в зимних дорожных условиях зимних шин (шины M+S), при необходимости с цепями противоскольжения, достигается максимальная эффективность системы 4MATIC.

Заправка топливом

Заправка автомобиля топливом

- ⚠ **ВНИМАНИЕ** Опасность возникновения пожара и взрыва из-за топлива

Топливо легко воспламеняется.

- ▶ Ни в коем случае не допускайте образования огня, открытого света, искр, а также не допускайте курения.
- ▶ Перед заправкой выключайте двигатель автомобиля и автономный отопитель (при

наличии) и не включайте их во время заправки.

- ⚠ **ОСТОРОЖНО** Опасность травмирования топливом

Топливо токсично и вредно для здоровья.

- ▶ Не допускайте попадания топлива на кожу, в глаза или на одежду, а также его проглатывания.
- ▶ Не вдыхайте топливные пары.
- ▶ Не допускайте детей к топливу.
- ▶ В процессе заправки двери и окна должны быть закрыты.

Если Вы или другие люди имели контакт с топливом, соблюдайте следующие пункты:

- ▶ Немедленно тщательно смойте топливо с кожи водой и мылом.
- ▶ Если топливо попало в глаза, незамедлительно промойте глаза большим количеством чистой воды. Срочно обратитесь за медицинской помощью.

- ▶ При проглатывании топлива незамедлительно обратитесь за медицинской помощью. Не вызывайте рвоту.
- ▶ Немедленно смените загрязненную топливом одежду.

⚠ ОСТОРОЖНО Опасность пожара и взрыва из-за электростатического заряда

Электростатический заряд может воспламенить пары топлива.

- ▶ Прежде чем открыть крышку горловины топливного бака или взяться за заправочный пистолет раздаточной колонки, коснитесь металлического кузова автомобиля.
- ▶ Не садитесь в автомобиль во время заправки топливом, чтобы не получить новый электростатический заряд.

⚠ ВНИМАНИЕ Опасность пожара из-за топливной смеси

Автомобили с дизельным двигателем:
При смешивании дизельного топлива с бензином точка воспламенения топливной смеси ниже, чем у чистого дизельного топлива.

При работающем двигателе детали системы выпуска ОГ могут незаметно перегреться.

- ▶ Никогда не заправляйте автомобиль бензином.
- ▶ Никогда не подмешивайте бензин в дизельное топливо.

! УКАЗАНИЕ Повреждение из-за использования ненадлежащего топлива

Автомобили с бензиновым двигателем:

Даже небольшое количество ненадлежащего топлива может привести к повреждениям топливной системы, двигателя и системы нейтрализации ОГ.

- ▶ Заправляйте автомобиль только неэтилированным бессернистым топливом для бензинового двигателя, соответствующим европейскому стандарту EN 228, или аналогичным топливом.

Топливо этой спецификации может содержать до 10 % этанола. Для Вашего автомобиля подходит топливо E10.

Ни в коем случае не заправляйте автомобиль следующими видами топлива:

- дизельным топливом;
- обычным бензином с октановым числом по исследовательскому методу ниже 91;
- бензином с содержанием этанола более 10 об. %, например E15, E20, E85, E100;
- бензином с содержанием метанола более 3 об. %, например M15, M30;
- бензином с металлосодержащими присадками.

Если Вы по ошибке заправили автомобиль ненадлежащим топливом:

- ▶ Не запускайте двигатель автомобиля.
- ▶ Обратитесь в специализированную мастерскую с квалифицированным персоналом.

! УКАЗАНИЕ Повреждение вследствие использования неправильного топлива

Автомобили с дизельным двигателем:

Даже небольшое количество неправильного топлива может привести к повреждению топливной системы, двигателя и системы нейтрализации ОГ.

- ▶ Заправляйте автомобиль только бессернистым дизельным топливом, соответствующим европейскому стандарту EN 590, или топливом аналогичного качества. В странах, где отсутствует бессернистое дизельное топливо, заправляйте автомобиль только дизельным топливом с содержанием серы менее 50 мг/кг.
- ▶ **Автомобили без сажевого фильтра:** заправляйте автомобиль только дизельным топливом с содержанием серы менее 500 мг/кг.

Ни в коем случае не заправляйте автомобиль следующими видами топлива:

- бензин
- судовое дизельное топливо
- мазут
- чистый биодизель или растительное масло
- нефть или керосин

Если Вы по ошибке заправили автомобиль неправильным топливом:

- ▶ Не запускайте двигатель автомобиля.
- ▶ Обратитесь в специализированную мастерскую с квалифицированным персоналом.

! **УКАЗАНИЕ** Не заправляйте дизельным топливом автомобили с бензиновым двигателем

Если Вы по ошибке заправили автомобиль неправильным топливом:

- Не запускайте двигатель автомобиля. В противном случае топливо может попасть в двигатель. Даже небольшое количество неправильного топлива может привести к повреждению топливной системы и двигателя. Расходы на ремонт высоки.
- ▶ Обратитесь в специализированную мастерскую с квалифицированным персоналом.
- ▶ Необходимо полностью опустошить топливный бак и топливопроводы.

! **УКАЗАНИЕ** Не заправляйте бензином автомобили с дизельным двигателем

Если Вы по ошибке заправили автомобиль неправильным топливом:

- Не запускайте двигатель автомобиля. В противном случае топливо может попасть в топливную систему. Даже небольшое количество неправильного топлива может привести к повреждению топливной системы и двигателя. Расходы на ремонт высоки.
- ▶ Обратитесь в специализированную мастерскую с квалифицированным персоналом.
- ▶ Необходимо полностью опустошить топливный бак и топливопроводы.

! **УКАЗАНИЕ** Повреждение топливной системы из-за переполненного топливного бака

- ▶ Заполняйте топливный бак только до отключения запорочного пистолета.

! **УКАЗАНИЕ** Выплескивающееся топливо при вынимании пистолета раздаточной колонки

▶ Заполняйте топливный бак только до отключения заправочного пистолета.

Условия

- Замки автомобиля разблокированы.
- **Подключаемый гибрид:** перед заправкой Вы, потянув кнопку, провентилировали топливный бак. Наличие данной функции зависит от конкретной страны.

i Не садитесь в автомобиль во время заправки топливом. Это может привести к накоплению Вами статического заряда.

Соблюдайте указания по эксплуатационным материалам и топливу.

Рекомендуемое октановое число для Вашего автомобиля указано на информационной табличке с внутренней стороны откидной крышки заправочного люка.

Вентилирование топливного бака (подключаемый гибрид)

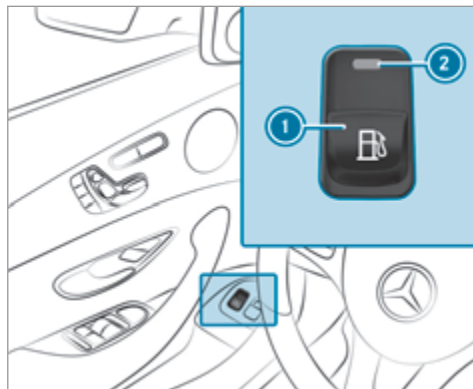

- ▶ Потяните кнопку **1**. Контрольная лампа **2** будет мигать, а на дисплее приборов появится сообщение **Ждите Топливный бак вентилируется**. Если топливный бак провентилирован, контрольная лампа **2** горит постоянно.

На дисплее приборов появляется сообщение **Вентиляция топливн. бака закончена А/м готов к заправке**.

- i** В следующих ситуациях имеет место нарушение функционирования:
- Контрольная лампа **2** сначала мигает, а потом гаснет.
 - Горит желтая сигнальная лампа диагностики двигателя .

Только при выполнении вышеназванных условий можно производить вентилярование топливного бака. В противном случае проедьте на автомобиле как минимум 0,5 км и повторите процедуру.

- i** Открывание откидной крышки заправочного люка в исключительном случае может длиться до 15 минут.

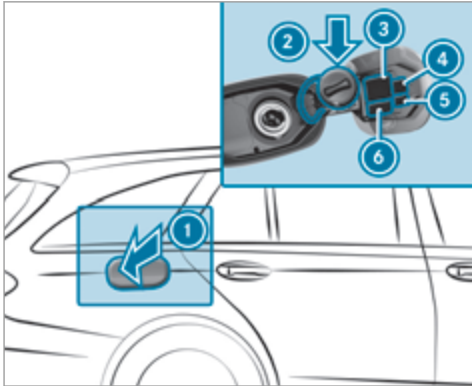

- ① Откидная крышка заправочного люка
- ② Держатель крышки горловины топливного бака
- ③ Таблица давления воздуха в шинах
- ④ QR-код для спасательной схемы
- ⑤ Указание по автономному отопителю
- ⑥ Сорт топлива

▶ Нажмите на заднюю часть откидной крышки заправочного люка ①.

- ▶ Поверните крышку горловины топливного бака влево и снимите ее.
- ▶ Вставьте крышку горловины топливного бака сверху в держатель ②.
- ▶ Полностью введите наливной патрубок заправочного пистолета в горловину топливного бака, зафиксируйте его и заправьте автомобиль топливом.
- ▶ Заполняйте топливный бак только до момента отключения заправочного пистолета.

ⓘ **Автомобили с дизельным двигателем:** если топливо в топливном баке израсходовано полностью, долейте не менее 5 л дизельного топлива.

- ▶ Установите крышку горловины топливного бака на горловину и поверните вправо до фиксации с характерным звуком.
- ▶ Закройте откидную крышку заправочного люка ①.

AdBlue® (только автомобили с дизельным двигателем)

Указания по доливу AdBlue®

AdBlue® – это растворимая в воде жидкость для нейтрализации оксидов азота в ОГ дизельных двигателей. Для надлежащего функционирования

системы нейтрализации ОГ используйте только реагент AdBlue®, соответствующий стандарту ISO 22241.

AdBlue® обладает следующими свойствами:

- не токсичен;
- без цвета и запаха;
- негорюч.

При открывании бака AdBlue® возможен выход незначительного количества аммиачных паров. Производите заправку бака AdBlue® только в хорошо вентилируемых помещениях.

Не допускайте попадания AdBlue® на кожу, в глаза или на одежду. Берегите AdBlue® от детей.

Не допускайте проглатывания AdBlue®. При проглатывании AdBlue® немедленно тщательно промойте рот. Выпейте большое количество воды. Срочно обратитесь за медицинской помощью.

Учитывайте указания по эксплуатационным материалам (→ стр. 442).

Реагент AdBlue® можно получить здесь:

- Можно произвести заправку AdBlue® в специализированной мастерской с квалифицированным персоналом, например на авторизованной

СТОА Mercedes-Benz, в отделе срочного обслуживания.

- AdBlue® предлагается на многочисленных автозаправочных станциях с раздаточной колонкой AdBlue®.
- В качестве альтернативы AdBlue® предлагается в специализированных мастерских с квалифицированным персоналом, например на авторизованной СТОА Mercedes-Benz и на многочисленных заправках в заправочных канистрах AdBlue® или в заправочных бутылках AdBlue®.

i При доливе из заправочной емкости проследите, чтобы реагент не проливался за края заливной горловины.

Долив AdBlue®

! **УКАЗАНИЕ** Повреждение двигателя из-за попадания восстановителя AdBlue® в топливо

- ▶ Восстановитель AdBlue® запрещается заливать в топливный бак.
- ▶ Заливайте восстановитель AdBlue® только в бак для восстановителя AdBlue®.

▶ Избегайте переполнения бака для восстановителя AdBlue®.

! **УКАЗАНИЕ** Загрязнение салона автомобиля из-за вытекающего восстановителя AdBlue®

- ▶ После добавления восстановителя AdBlue® тщательно закрывайте заправочную канистру.
- ▶ Избегайте длительной транспортировки заправочных канистр с восстановителем AdBlue® в автомобиле.

Условия

- Замки автомобиля разблокированы.

Если на дисплее приборов одно за другим отображаются следующие сообщения, в бак необходимо долить AdBlue®:

- **Долить AdBlue** См."Руководство". Уровень AdBlue® упал ниже отметки минимального запаса. Незамедлительно долейте AdBlue®.
- **Долейте AdBlue Авар.ход через XXX km** См."Руководство". Низкий уровень AdBlue® приведет к ограничению мощности после прохождения отображаемого оставшегося расстояния. Незамедлительно долейте AdBlue®.

- **Долейте XX,Хл AdBlue Авар. ход: макс. XXXкм/ч** **Пуск невозм.чер. XXXкм.** Низкий уровень AdBlue® приведет к ограничению мощности при движении с отображаемой скоростью. После прохождения отображаемого оставшегося расстояния Вы не сможете запустить двигатель. Долейте как минимум отображаемое количество AdBlue®.
- **Долейте XX,Хл AdBlue Включ.зажиг., ждите 60 с, иначе запуск невозможен.** Запас AdBlue® израсходован. Вы больше не сможете запустить двигатель автомобиля. Долейте как минимум отображаемое количество AdBlue®. Включите зажигание и подождите приблизительно 60 секунд. Запустите двигатель автомобиля.

Индикацию запаса хода и уровня AdBlue® можно включить на дисплее приборов в меню **ТО**.

i Отображаемый запас хода AdBlue® в значительной степени зависит от стиля вождения и условий эксплуатации. Поэтому фактический запас хода может отличаться от расчетного.

Открытие крышки горловины бака AdBlue®

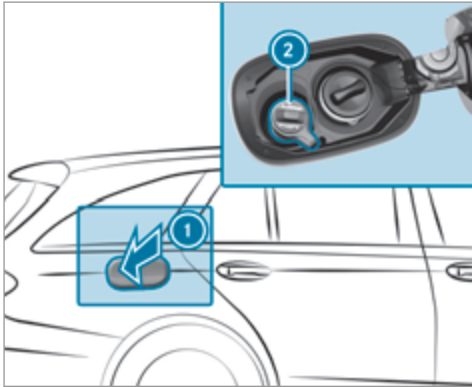

- ▶ Нажмите на заднюю часть откидной крышки заправочного люка ①.
- ▶ Поверните крышку горловины бака AdBlue® ② влево и снимите ее.

Долив AdBlue®

Mercedes-Benz рекомендует производить долив AdBlue® на раздаточной колонке. Если нет доступ-

ной раздаточной колонки для AdBlue®, можно долить AdBlue® также из канистры.

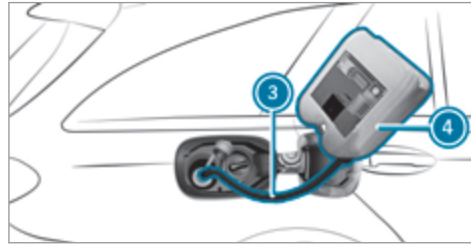

- ▶ Отверните пробку заправочной канистры с AdBlue® ④.
- ▶ Наверните однопроходной шланг ③ на горловину заправочной канистры с AdBlue® ④, затянув от руки.
- ▶ Наверните однопроходной шланг ③ на наливной патрубок автомобиля, затянув от руки.
- ▶ Поднимите и переверните заправочную канистру с AdBlue® ④. Когда бак AdBlue® будет заполнен, процесс заполнения прекратится.

Заправочную канистру с AdBlue® ④ можно снять, даже если она опорожнена не полностью.

- ▶ Отверните однопроходной шланг ③ и заправочную канистру с AdBlue® ④ в обратной последовательности и закройте канистру пробкой.
- ▶ Наденьте крышку горловины бака AdBlue® ② и поверните вправо до фиксации с характерным звуком.
- ▶ Закройте откидную крышку заправочного люка ①.
- ▶ Включите двигатель автомобиля минимум на 60 секунд.

- ⓘ Если пуск двигателя был невозможен из-за отсутствия AdBlue®, требуется до 60 секунд, пока система распознает, что долив произведен.
- ▶ Запустите двигатель автомобиля.
- ⓘ Старайтесь не возить постоянно заправочную канистру с AdBlue® в автомобиле.

Зарядка высоковольтной аккумуляторной батареи (подключаемый гибрид)

Указания по высоковольтной аккумуляторной батарее

! **УКАЗАНИЕ** Повреждение высоковольтной аккумуляторной батареи по причине длительного простоя

Литий-ионные аккумуляторные батареи подвержены естественной саморазрядке.

При простое в несколько месяцев может произойти глубокий разряд. Он может повредить высоковольтную аккумуляторную батарею.

▶ Для предотвращения возможных повреждений примите во внимание описанные далее рекомендации по обращению с высоковольтной аккумуляторной батареей.

! **УКАЗАНИЕ** Ускоренное старение высоковольтной аккумуляторной батареи

Из-за фундаментальных свойств высоковольтной аккумуляторной батареи в течение срока службы уменьшается ее емкость. По этой причине сокращается максимально достижимый

запас хода и может уменьшиться максимальная отдача электрической мощности автомобиля.

Следующие факторы могут привести к ускоренному старению высоковольтной аккумуляторной батареи:

- высокий уровень зарядки, в особенности если автомобиль ставится на стоянку на длительное время
- высокая температура окружающей среды при длительном простое

▶ Для предотвращения ускоренного старения примите во внимание описанные далее рекомендации по обращению с высоковольтной аккумуляторной батареей.

Рекомендации по обращению с высоковольтной аккумуляторной батареей:

- Перед длительным простоем уровень заряда высоковольтной аккумуляторной батареи должен находиться в пределах от 30% до 50%. Не подключайте высоковольтную аккумуляторную батарею на длительное время к устройству электропитания.
- При длительном времени простоя, по возможности, избегайте высокой температуры наружного воздуха.

- Каждые 6 недель проверяйте уровень заряда высоковольтной аккумуляторной батареи (→ стр. 349).
- При уровне заряда высоковольтной аккумуляторной батареи менее 20% дополнительно ее зарядите.
- Не отсоединяйте 12-вольтовую аккумуляторную батарею даже при длительном времени простоя. В противном случае уровень заряда высоковольтной аккумуляторной батареи не сможет контролироваться автомобилем.

Вы можете повлиять на уменьшение расхода энергии благодаря:

- предусмотрительному стилю вождения (→ стр. 192)
- сокращению продолжительности пользования потребителями электроэнергии
- регулярному техническому обслуживанию автомобиля

Возможности зарядки высоковольтной аккумуляторной батареи (режим 2 и 3)

Высоковольтная аккумуляторная батарея заряжается путем рекуперации во время движения. При этом в режиме движения по инерции и при торможении электродвигатель работает как генератор.

У Вас есть следующие возможности для стационарной зарядки:

- от сетевой штепсельной розетки (режим 2)
- при помощи устройства ускоренной зарядки Wallbox или на зарядной станции (режим 3)

В зависимости от комплектации для определенных стран и от зарядного кабеля Вашего автомобиля также возможна зарядка однофазным переменным током.

При зарядке всегда учитывайте различные требования электросети Вашего места пребывания. Используйте только зарядные кабели, которые соответствуют этим требованиям электросети. При возникновении вопросов относительно требований электросети обратитесь к квалифицированному специалисту или к местному оператору электросети.

Из-за высокой зарядной мощности и повышенного КПД зарядки рекомендуется производить зарядку высоковольтной аккумуляторной батареи при помощи устройства ускоренной зарядки Wallbox или на зарядной станции.

Размещение зарядного кабеля

Всегда размещайте автомобильный зарядный кабель во входящем в объем поставки чехле и закрепляйте этот чехол в багажнике или багажном отделении Вашего автомобиля.

В противном случае зарядный кабель будет недостаточно надежно закреплен.

Системные пределы

Мощность высоковольтной аккумуляторной батареи может быть ограничена следующими факторами:

- Низкая или высокая температура наружного воздуха
- Включение потребителей электроэнергии в автомобиле, например, систему кондиционирования воздуха
- Длительный простой автомобиля без зарядки

Время зарядки высоковольтной аккумуляторной батареи может увеличиться в связи со следующими факторами:

- Низкая или высокая температура наружного воздуха
- Длительный простой автомобиля без зарядки
- Максимально доступный зарядный ток в устройстве электропитания
- Установленный зарядный ток (режим 2) в мультимедийной системе (→ стр. 349)

Указания к зарядке высоковольтной аккумуляторной батареи от сетевой розетки (режим 2)

⚠ ОПАСНО Опасность для жизни вследствие некачественно установленных элементов

Использование некачественно установленных деталей для подключения зарядного кабеля к сетевой розетке может привести, например, к пожару или удару электрическим током.

- ▶ Подключайте зарядный кабель только к сетевой розетке, которая:
 - установлено надлежащим образом и
 - проверено и принято специалистом по электротехнике.
- ▶ Из соображений безопасности используйте только зарядные кабели, которые прилагаются к автомобилю при поставке или используйте оригинальные зарядные кабели Mercedes-Benz. Компания Mercedes-Benz тщательно проверяет эти оригинальные зарядные кабели на пригодность для зарядки высоковольтной аккумуляторной батареи Вашего автомобиля. Приобретайте их в пункте ТО

Mercedes-Benz и проконсультируйтесь в пункте ТО Mercedes-Benz.

- ▶ Не используйте поврежденный зарядный кабель.
- ▶ Не пользуйтесь:
 - удлинительными кабелями,
 - кабельными барабанами,
 - многоместными розетками.
- ▶ Для подключения зарядного кабеля к сетевой розетке не используйте адаптеров. Исключением является адаптер, проверенный и допущенный изготовителем для зарядки высоковольтной аккумуляторной батареи электромобиля.
- ▶ Обязательно соблюдайте указания по технике безопасности в "Руководстве по эксплуатации".

Разрешается использовать только следующие зарядные кабели:

- Зарядный кабель, входящий в комплектацию автомобиля
- Допущенный для автомобиля зарядный кабель

В зависимости от системы электропитания процесс зарядки может различаться.

Более короткое время зарядки возможно при зарядке следующим образом:

- при зарядке при помощи устройства ускоренной зарядки Wallbox
- при зарядке при помощи зарядной станции

Поэтому учитывайте указания на месте зарядки.

Не оставляйте элемент управления зарядного кабеля висеть на сетевой розетке.

Элемент управления не разрешается поднимать за следующие компоненты:

- за штекер зарядного кабеля,
- за сетевой штекер.

Защищайте элемент управления зарядного кабеля во время зарядки от чрезмерного нагревания, например, при попадании прямых солнечных лучей. В противном случае может произойти прерывание процесса зарядки.

Указания к зарядке высоковольтной аккумуляторной батареи на устройстве ускоренной зарядки Wallbox и на зарядной станции (режим 3)

⚠ ОПАСНО Опасность для жизни вследствие неквалифицированно установленных элементов

Использование неквалифицированно установленных деталей для подключения зарядного кабеля к устройству ускоренной зарядки может привести, например, к пожару или удару электрическим током.

- ▶ Подключайте зарядный кабель только к устройству ускоренной зарядки Wallbox, которое:
 - установлено надлежащим образом и
 - проверено и принято специалистом по электротехнике.
- ▶ Из соображений безопасности используйте только зарядные кабели, проверенные и допущенные изготовителем для зарядки высоковольтной аккумуляторной батареи электромобиля.

- ▶ Не используйте поврежденные зарядные кабели.
- ▶ Не удлиняйте зарядный кабель.
- ▶ Не используйте адаптеры.
- ▶ Обязательно соблюдайте указания по технике безопасности в руководстве по эксплуатации устройства ускоренной зарядки Wallbox.

Для зарядки от устройства ускоренной зарядки Wallbox без предварительно смонтированного кабеля используйте опциональный зарядный кабель для зарядки от устройства ускоренной зарядки Wallbox или от зарядной станции (режим 3). Зарядный кабель размещен в сумке в багажнике или багажном отделении.

Используйте только зарядные кабели, проверенные и допущенные изготовителем для зарядки высоковольтной аккумуляторной батареи электромобиля.

⚠ ОПАСНО Опасность для жизни вследствие использования поврежденных конструктивных элементов

Использование поврежденной детали для подключения автомобиля к зарядной станции может

привести, например, к пожару или удару электрическим током.

- ▶ На зарядных станциях с предварительно смонтированным зарядным кабелем:
 - Провести визуальный контроль зарядной станции на очевидные недостатки, например, сильные повреждения на корпусе или на зарядном кабеле.
- ▶ На зарядных станциях без предварительно смонтированного зарядного кабеля:
 - Из соображений безопасности используйте только зарядные кабели, проверенные и допущенные изготовителем для зарядки высоковольтной аккумуляторной батареи электромобиля.
 - Не используйте поврежденные зарядные кабели.
 - Не удлиняйте зарядный кабель.
 - Не используйте адаптеры.
- ▶ Обязательно соблюдайте указания по технике безопасности на зарядной станции.

Большинство зарядных станций перед осуществлением зарядки необходимо активировать, например, с помощью карты радиочастотной идентификации

RFID. Учитывайте при этом указания оператора зарядной станции на месте зарядки.

Индицируемое на дисплее количество отдаваемой зарядной станцией электроэнергии для процесса зарядки может быть выше, чем количество электроэнергии, фактически принимаемой высоковольтной аккумуляторной батареей. Данный эффект возникает по причине различных значений потери электрического тока при зарядке и обозначается коэффициентом полезного действия. Потери электрического тока возникают, например, по причине тепловыделения во время зарядки или по причине включенных дополнительных электропотребителей. Дополнительную информацию о коэффициенте полезного действия можно получить в специализированной мастерской с квалифицированным персоналом.

Установка максимально допустимого зарядного тока для зарядки от сетевой розетки

⚠ УКАЗАНИЕ Перегрузка сетевой розетки из-за слишком высокого зарядного тока

Завышение зарядного тока может привести к срабатыванию предохранителя или к перегреву внешней электросети.

- ▶ Убедитесь в том, что внешняя электросеть приспособлена для установленного зарядного тока.
- ▶ При необходимости снизьте установленный зарядный ток или используйте другую сетевую розетку.
- ▶ Из соображений безопасности используйте только зарядные кабели, которые прилагаются к автомобилю при поставке или используйте оригинальные зарядные кабели Mercedes-Benz. Компания Mercedes-Benz тщательно проверяет эти оригинальные зарядные кабели на пригодность для зарядки высоковольтной аккумуляторной батареи Вашего автомобиля. Приобретайте их в пункте ТО Mercedes-Benz и проконсультируйтесь в пункте ТО Mercedes-Benz.
- ▶ Проверьте установку максимального зарядного тока с помощью индицируемой зарядной мощности на приборном дисплее.

Перед началом процесса зарядки от сетевой штепсельной розетки поручите квалифицированному специалисту по электрике проверить максимально допустимый зарядный ток для соответствующей

сетевой штепсельной розетки или системы электроснабжения соответствующего здания. Для входящего в комплект поставки зарядного кабеля установлено специфичное для страны максимальное значение зарядного тока. При зарядке в другой стране максимальное значение может превышать допустимое в этой стране значение. При зарядке в другой стране соблюдайте специфичные для страны правила. В случае возникновения вопросов в связи с установкой зарядного тока или при нарушении работы обращайтесь в специализированную мастерскую с квалифицированным персоналом.

- ▶ Установить максимально допустимый зарядный ток в меню мультимедийной системы (→ стр. 349).

Если точное значение максимально допустимого зарядного тока не поддается установке, то выберите следующее более низкое поддающееся установке значение.

- ❗ Если зарядка высоковольтной аккумуляторной батареи длится дольше обычного, проверьте установки максимального зарядного тока в меню мультимедийной системы.

Обзор панели управления зарядного кабеля

Панель управления зарядного кабеля индицирует актуальное состояние процесса зарядки.

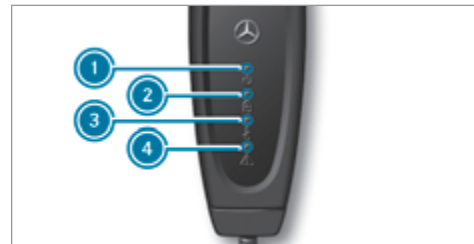

- ① Индикация напряжения сети
- ② Индикация процесс зарядки
- ③ Индикация системы контроля температуры
- ④ Индикация устройства защиты

Индикация напряжения сети ①

Индикация	Значение
Горит белым светом	Напряжение сети подключено.

Индикация процесса зарядки 2

Индикация	Значение
Мигает зеленым светом	Высоковольтная аккумуляторная батарея заряжается

Индикация системы контроля температуры 3

Индикация	Значение
Горит красным светом	Одновременно мигает зеленый светодиод: завышенная температура – зарядная мощность сокращается Зеленый светодиод не мигает: завышенная температура – процесс зарядки завершен
Мигает красным светом	Завышенная температура на сетевом штекере – Процесс зарядки завершен

Индикация устройства защиты 1

Индикация	Значение
Мигает красным светом	Неисправность зарядного кабеля – процесс зарядки не может выполняться, выполните повторное включение панели управления зарядного кабеля
Горит красным светом	Белый светодиод выключен: неисправность в подключении к электросети – процесс зарядки не может выполняться, замените сетевую розетку Белый светодиод включен: неисправность в системе автомобиля – процесс зарядки не может выполняться, выполните повторное включение панели управления зарядного кабеля

Если включены все четыре индикации, то панель управления зарядного кабеля выполняет самодиагностирование.

Если система контроля температуры 3 сигнализирует о неисправности, то настоятельно рекомендуется защитить зарядный кабель от прямых солнечных лучей.

Повторное включение панели управления зарядного кабеля: если устройство защиты 4 сигнализирует о неисправности зарядного кабеля или о неисправности в системе автомобиля, то сначала выполните повторное включение панели управления зарядного кабеля. Для этого отсоедините зарядный кабель от автомобиля и от сетевой розетки и подождите приблизительно 5 секунд. Если после повторного подключения зарядного кабеля неисправность не устранилась, то процесс зарядки от сетевой розетки не может выполняться. В соответствии с индикацией следует заменить зарядный кабель или проверить автомобильный штекер в специализированной мастерской с квалифицированным персоналом.

Функции контрольных ламп в розетке автомобиля

- В зависимости от исполнения для определенной страны одна из следующих розеток автомобиля расположена сзади справа на бампере.
- Крышка розетки центрально блокируется и разблокируется вместе с автомобилем.

Розетка автомобиля типа 1

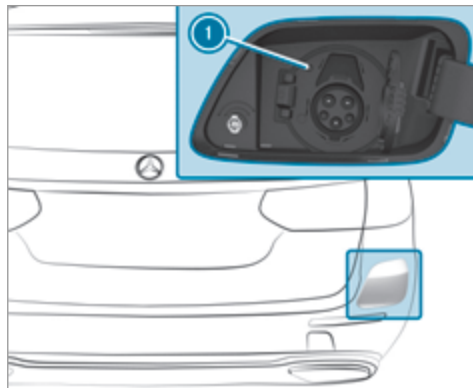

❶ Состояние процесса зарядки

Обзор состояния контрольных ламп

Контрольная лампа	Значение
Мигает оранжевым светом	Соединение устанавливается
Мигает зеленым светом	Процесс зарядки

Контрольная лампа	Значение
Горит оранжевым светом	Перерыв зарядки
Горит зеленым светом	Высоковольтная аккумуляторная батарея полностью заряжена
Мигает красным светом	Неисправность

Розетка автомобиля типа 2

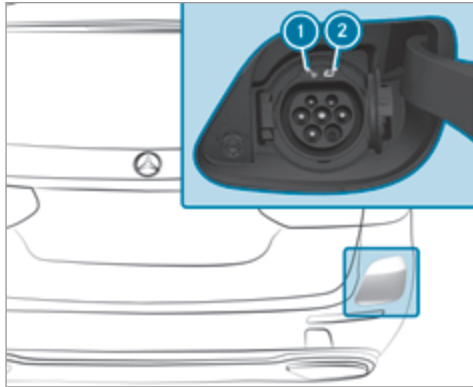

- ① Состояние блокировки
- ② Состояние процесса зарядки

Обзор состояния блокировки

Состояние блокировки	Индикация	Значение
①		
	Горит белым светом	<ul style="list-style-type: none"> • Розетка автомобиля разблокирована • Подключить или отсоединить зарядный кабель.

Обзор уровня процесса зарядки

Состояние процесса зарядки	Индикация	Значение
②		
	Мигает оранжевым светом	Соединение устанавливается
	Мигает зеленым светом	Активированный энергопоток
	Горит оранжевым светом	Перерыв зарядки
	Горит зеленым светом	Процесс зарядки завершен
	Мигает красным светом	При зарядке возникла неисправность. Контрольная лампа приблизительно через 90 секунд выключается.

- ❗ Если контрольные лампы не горят, произведите разблокировку или блокировку автомобиля с помощью ключа. В этом случае контрольные лампы индицируют актуальный уровень процесса зарядки.

Включение процесса зарядки

⚠ ОПАСНО Опасность для жизни при зарядке от поврежденной розетки

Зарядка производится под высоким напряжением.

При повреждении зарядного кабеля, розетки автомобиля или сетевой розетки Вы можете получить удар электрическим током.

- ▶ Используйте только неповрежденный зарядный кабель.
- ▶ Не допускайте механического повреждения, например зажимания, отрезания или наезда.
- ▶ Немедленно поручите замену розетки автомобиля специализированной мастерской с квалифицированным персоналом.

▶ Ни в коем случае не вставляйте зарядный кабель в поврежденную розетку автомобиля.

! УКАЗАНИЕ Повреждения автомобиля по причине слишком высокого напряжения в электросети

Поэтому автомобиль оснащен электрическим предохранителем для защиты от перенапряжения в электросети. Этот электрический предохранитель может среагировать, например, при сильной грозе и вызвать срабатывание предохранителя электросети здания и прерывание зарядки. Эти функции служат для защиты автомобиля.

После включения предохранителя электросети здания процесс зарядки автоматически продолжается.

При прерывании зарядки без срабатывания предохранителя электросети здания может пройти до 10 минут до автоматического возобновления процесса зарядки.

! УКАЗАНИЕ Повреждения из-за перегрева зарядного кабеля и штекера зарядного кабеля

Во время зарядки зарядный кабель и его штекер могут нагреться в пределах допустимых предельных значений.

На допустимые предельные значения влияют следующие факторы:

- Устройство электропитания электросети и зарядный кабель исправны.
- Соблюдаются указания по обращению с зарядным кабелем и элементом управления на зарядном кабеле.

▶ При слишком сильном нагреве зарядного кабеля или его штекера проверьте устройство электропитания электросети.

! УКАЗАНИЕ Повреждение или загрязнение розетки автомобиля при открытой защитной крышке розетки

▶ Крышка розетки и защитная крышка розетки всегда должны быть закрыты, если зарядный кабель не подключен. Они защи-

щуют розетку автомобиля от загрязнения и от повреждений.

- ▶ Прежде чем закрыть защитную крышку розетки, убедитесь в том, что крышка розетки правильно закрыта. В противном случае может возникнуть повреждение и в результате этого защитная крышка розетки больше не будет открываться.

Условия

- Коробка передач находится в положении **P**.
- Система гибридного привода не активирована. Индикация **READY** на дисплее приборов выключена.
- Замки автомобиля разблокированы.
- Зарядный кабель не находится в натянутом состоянии.

Розетка автомобиля типа 1

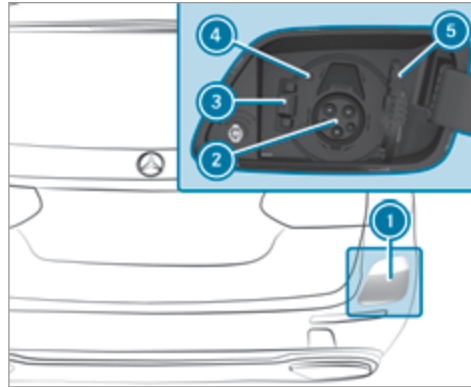

- ▶ Нажмите на защитную крышку розетки **1** вниз слева и откиньте ее наружу.
- i** При активированной системе гибридного привода (горит индикация **READY** на дисплее приборов) защитная крышка розетки **1** не сможет открываться.
- ▶ Нажмите на запор **3** влево и откройте крышку розетки **5**.

- ▶ **Зарядка путем подключения к сетевой розетке (режим 2):** вставьте сетевой штекер до упора в сетевую розетку внешнего источника тока.
- ▶ При необходимости установите максимальный зарядный ток.
- ▶ До упора вставьте штекер зарядного кабеля в розетку автомобиля **2**. Следите за тем, чтобы вставленный зарядный кабель не был натянут. Контрольная лампа **4** сначала мигает оранжевым цветом, а затем зеленым, как только начинается зарядка высоковольтной аккумуляторной батареи.
- ▶ **Зарядка путем подключения к устройству ускоренной зарядки Wallbox / зарядной станции (режим 3):** до упора вставьте штекер зарядного кабеля в розетку автомобиля **2**. Следите за тем, чтобы вставленный зарядный кабель не был натянут. Контрольная лампа **4** сначала мигает оранжевым цветом, а затем зеленым, как только начинается зарядка высоковольтной аккумуляторной батареи.

Если зарядный кабель подключен к автомобилю, то пуск и приведение автомобиля в движение невозможны.

С началом процесса зарядки на дисплее приборов индицируется страница зарядки с прогнозом зарядки. Прогнозом зарядки является либо предполагаемый уровень зарядки, достигнутый в момент определенного установленного времени отъезда, либо время, по достижении которого высоковольтная аккумуляторная батарея будет полностью заряжена.

Розетка автомобиля типа 2

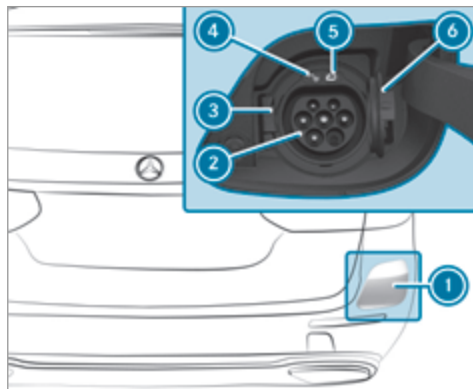

▶ Нажмите на защитную крышку розетки ① вниз слева и откиньте ее наружу. Контрольная лампа ④  горит.

① При активированной системе гибридного привода (горит индикация **READY** на дисплее приборов) защитная крышка розетки ① не сможет открываться.

▶ Нажмите на запор ③ влево и откройте крышку розетки ⑥.

▶ **Зарядка путем подключения к сетевой розетке (режим 2):** вставьте сетевой штекер до упора в сетевую розетку внешнего источника тока.



▶ При необходимости установите максимальный зарядный ток.

▶ До упора вставьте штекер зарядного кабеля в розетку автомобиля ②. Следите за тем, чтобы вставленный зарядный кабель не был натянут.

Контрольная лампа ⑤  сначала мигает оранжевым цветом, а затем зеленым, как только начинается зарядка высоковольтной аккумуляторной батареи.



▶ **Зарядка при помощи устройства ускоренной зарядки Wallbox / зарядной станции (режим 3) без предварительно смонтированного кабеля:** до упора вставьте штекер зарядного кабеля в розетку автомобиля ②.

▶ До упора вставьте штекер зарядного кабеля в розетку устройства ускоренной зарядки Wallbox. Следите за тем, чтобы вставленный зарядный кабель не был натянут.

Контрольная лампа   сначала мигает оранжевым цветом, а затем зеленым, как только начинается зарядка высоковольтной аккумуляторной батареи.

Если зарядный кабель подключен к автомобилю, то пуск и приведение автомобиля в движение невозможны.



С началом процесса зарядки на дисплее приборов индицируется страница зарядки с прогнозом зарядки. Прогнозом зарядки является либо предполагаемый уровень зарядки, достигнутый в момент определенного установленного времени отъезда, либо время, по достижении которого высоковольтная аккумуляторная батарея будет полностью заряжена.

-  Во время процесса зарядки в зависимости от температуры может произойти слышимое включение вентилятора и системы охлаждения аккумуляторной батареи.
-  Если автомобиль в течение длительного времени простоя подключен к электросети, то высоковольтная аккумуляторная батарея автоматически дополнительно заряжается при необходимости или при включении потребителей электроэнергии.

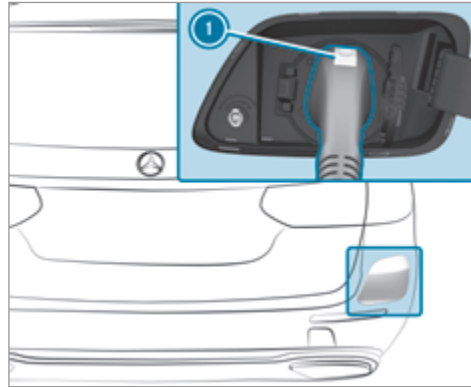

Окончание процесса зарядки

Розетка автомобиля типа 1





-  Держа нажатой кнопку  на штекере зарядного кабеля, выньте штекер зарядного кабеля из розетки автомобиля.

-  Если штекер зарядного кабеля заблокирован, то обратитесь в специализированную мастерскую с квалифицированным персоналом.

-  **Зарядка путем подключения к сетевой розетке (режим 2):** выньте сетевой штекер из сетевой розетки и надежно разместите зарядный кабель в автомобиле (→ стр. 214).
-  Закройте крышку розетки и защитную крышку розетки.

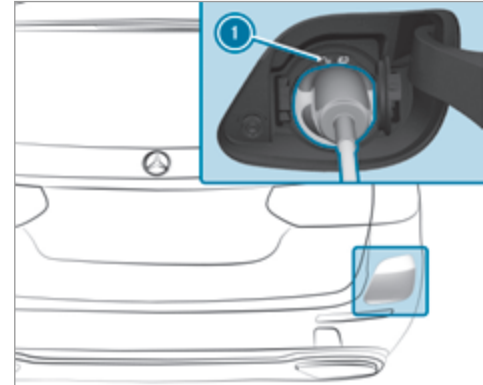
Розетка автомобиля типа 2



- ▶ Разблокируйте автомобиль. Процесс зарядки будет завершен. Контрольная лампа  ① горит белым светом. Розетка автомобиля разблокирована.
- ▶ В течение 30 секунд отсоедините штекер зарядного кабеля от розетки автомобиля. По истечении 30 секунд розетка автомобиля снова блокируется и процесс зарядки продолжается.

① Если Вы не можете отсоединить штекер зарядного кабеля, то повторите процесс разблокировки. Если штекер зарядного кабеля по-прежнему заблокирован, то обратитесь в специализированную мастерскую с квалифицированным персоналом.

▶ **Зарядка путем подключения к сетевой розетке (режим 2):** выньте сетевой штекер из сетевой розетки и надежно разместите зарядный кабель в автомобиле (→ стр. 214).

▶ **Зарядка при помощи устройства ускоренной зарядки Wallbox / зарядной станции (режим 3) без предварительно смонтированного кабеля:** выньте штекер зарядного кабеля из розетки устройства ускоренной зарядки Wallbox и надежно разместите зарядный кабель в автомобиле (→ стр. 214).

▶ Закройте крышку розетки и защитную крышку розетки.

① После отсоединения штекера зарядного кабеля левая контрольная лампа  ① в гнезде розетки горит в течение некоторого времени, а затем выключается.

Функция индикации уровня заряда на дисплее приборов

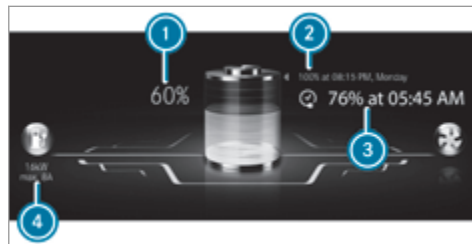

- ① фактический уровень заряда
- ② время полной зарядки
- ③ предполагаемый уровень зарядки к предварительно выбранному времени отъезда
- ④ Фактическая зарядная мощность

Если автомобиль подключен к электросети и выключен, то на дисплее приборов индикация состояния зарядки отображается на примерно две минуты.

Значение фактической зарядной мощности ④ может отличаться от индикации на зарядной станции. Начиная со значения зарядной мощности 10 кВт значение на индикации состояния зарядки округляется и отображается без запятой.

① Индицируемое под обозначением ③ значение варьируется в зависимости от установки процесса зарядки. Данное значение показывает прогноз зарядки, например, время, когда будет достигнут выбранный уровень зарядки или показывает уровень зарядки предварительно выбранного времени отъезда.

Паркование

Парковка автомобиля

⚠ ОСТОРОЖНО Опасность аварии и травмирования вследствие откатывания недостаточно зафиксированного автомобиля.

Если автомобиль остановлен без выполнения достаточной фиксации, то даже при незначительном уклоне может произойти его неконтролируемое откатывание.

- ▶ На подъемах или уклонах поверните передние колеса так, чтобы, в случае если автомобиль придет в движение, он откатился к бордюроному камню.
- ▶ Задействуйте стояночный тормоз.
- ▶ Переключите коробку передач в положение **P**.

⚠ ОСТОРОЖНО Опасность пожара при нагретых деталях системы выпуска ОГ

Горючие материалы, такие как, например, листва, трава или ветки, могут воспламениться.

- ▶ При постановке автомобиля на стоянку следите за тем, чтобы никакие легковоспламеняющиеся материалы не соприкасались с сильно нагретыми деталями автомобиля.
- ▶ Не паркуйте автомобиль на сухих лугах или скошенных полях.

⚠ ОСТОРОЖНО Опасность аварии и получения травмы при оставлении детей в автомобиле без присмотра

Если Вы оставляете в автомобиле детей без присмотра, то они могут, в частности:

- открыть двери и тем самым причинить вред другим людям или участникам дорожного движения,
- выйти из автомобиля и столкнуться с проезжающим автомобилем,
- задействовать элементы комплектации автомобиля и, например, оказаться защемленными.

Кроме того, дети могут привести автомобиль в движение, например следующим образом:

- отпустив стояночный тормоз,
 - изменив положение АКП,
 - запустив двигатель.
- ▶ Никогда не оставляйте детей в автомобиле без присмотра.
 - ▶ Покидая автомобиль, всегда берите ключ с собой и запирайте автомобиль.

- ▶ Храните ключ в недоступном для детей месте.

! УКАЗАНИЕ Повреждение автомобиля из-за откатывания

- ▶ Всегда надлежащим образом предохраняйте автомобиль от откатывания.

! УКАЗАНИЕ Повреждения вследствие опускания автомобиля

Автомобили с системой AIR BODY CONTROL или системой регулирования уровня кузова: автомобиль может опускаться из-за разницы температур или длительных простоев. Это может привести к повреждению деталей кузова.

- ▶ При выключении двигателя автомобиля и начале его движения убедитесь, что нет никаких препятствий, например бордюров, под кузовом или в непосредственной близости от кузова автомобиля.

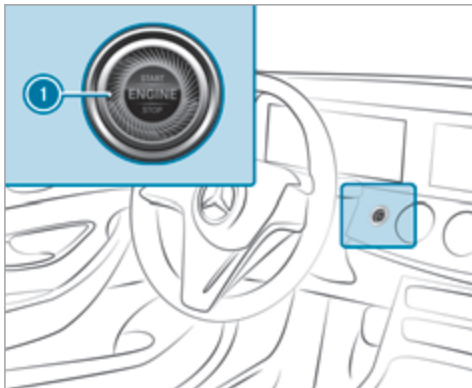

- ▶ Остановите автомобиль, нажав на педаль тормоза.
- ▶ На подъемах или уклонах поверните передние колеса так, чтобы автомобиль, если он придет в движение, откатился к бордюрному камню.
- ▶ Задействуйте электрический стояночный тормоз.

- ▶ В остановленном автомобиле при нажатой педали тормоза переключите АКП в положение **P** (→ стр. 204).
 - ▶ Выключите двигатель автомобиля нажатием кнопки **1**.
 - ▶ Медленно отпустите рабочий тормоз.
 - ▶ Выйдите из автомобиля и закройте его.
- i** После выключения двигателя боковыми стеклами и сдвижным люком можно управлять еще в течение примерно четырех минут при закрытой двери водителя.
- i** После выключения двигателя боковыми стеклами и панорамной крышей со сдвижным люком можно управлять еще в течение примерно четырех минут при закрытой двери водителя.

Устройство дистанционного открывания ворот гаража

Программирование кнопок устройства дистанционного открывания ворот гаража

⚠ ОПАСНОСТЬ Опасность для жизни из-за отработавших газов

Двигателя внутреннего сгорания выделяют токсичные отработавшие газы, например монооксид углерода. Вдыхание этих отработавших газов наносит вред здоровью и приводит к отравлениям.

- ▶ Никогда не оставляйте автомобиль в закрытых помещениях без достаточной вентиляции с работающими двигателем и системой дополнительного отопления (при наличии).

⚠ ВНИМАНИЕ Опасность травмирования в результате защемления при открывании и закрывании ворот

При управлении или программировании интегрированного устройства дистанционного открывания ворот гаража люди, находящиеся в зоне движения ворот гаража, могут быть зажаты или задеты воротами гаража.

▶ Всегда следите за тем, чтобы никто не находился в зоне движения ворот гаража.

Условия

- Автомобиль припаркован вне гаража или вне зоны открывания ворот.
 - Двигатель автомобиля включен.
 - Двигатель автомобиля не запущен.
- ⓘ Функция открывания ворот гаража всегда доступна при включенном автомобиле.

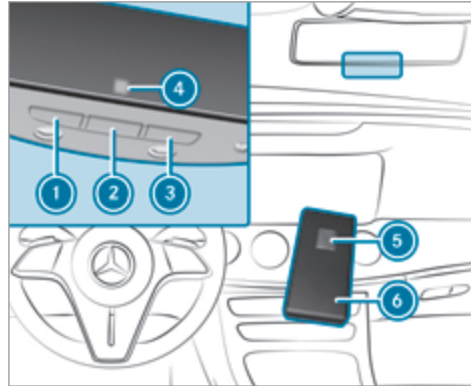

- ▶ Нажмите на подлежащую программированию кнопку ①, ② или ③ и держите ее нажатой. Контрольная лампа ④ мигает желтым светом.
- ⓘ До начала мигания контрольной лампы желтым светом могут пройти до 20 секунд.
- ▶ Отпустите нажатую ранее кнопку. Контрольная лампа ④ продолжает мигать желтым светом.

- ▶ Направьте устройство дистанционного управления ⑥ с расстояния от 1 см до 8 см на кнопку ①, ② или ③.
- ▶ Нажмите на кнопку ⑤ на устройстве дистанционного управления ⑥ и держите ее нажатой до тех пор, пока не появится один из следующих сигналов:
 - Контрольная лампа ④ постоянно горит зеленым светом. Программирование завершено.
 - Контрольная лампа ④ мигает зеленым светом. Программирование успешно завершено. Дополнительно необходимо произвести синхронизацию переменного кода с системой управления воротами гаража.
- ▶ Если контрольная лампа ④ не горит или не мигает зеленым светом, то повторите процесс.
- ▶ Отпустите все кнопки.
- ⓘ Устройство дистанционного управления приводом дистанционного открывания ворот гаража не входит в объем поставки устройства дистанционного открывания ворот гаража.

Осуществление синхронизации переменного кода

Условия

- Система открывания ворот гаража работает с переменным кодом.
- Автомобиль находится в радиусе действия привода ворот гаража или наружных ворот.
- Автомобиль, а также люди и предметы находятся за пределами зоны движения ворот гаража.

▶ Нажмите на кнопку программирования на блоке привода ворот.

У Вас есть 30 секунд для проведения следующего шага.

▶ Несколько раз подряд нажимайте на запрограммированную ранее кнопку ①, ② или ③ до тех пор, пока ворота не закроются. Если ворота закрываются, то программирование завершено.

① Дополнительно прочтите руководство по эксплуатации привода дистанционного открывания ворот гаража.

Устранение проблем при программировании устройства дистанционного управления

▶ Проверьте, поддерживается ли рабочая частота передатчика устройства дистанционного управления ⑥.

▶ Произведите замену элементов питания в устройстве дистанционного управления ⑥.

▶ Удерживайте устройство дистанционного управления ⑥ под различными углами на расстоянии от 1 см до 8 см перед внутрисалонным зеркалом заднего вида. При этом сохраняйте каждое положение в течение не менее 25 секунд.

▶ Держите устройство дистанционного управления ⑥ под теми же углами на различных расстояниях перед внутренним зеркалом заднего вида. При этом сохраняйте каждое положение в течение не менее 25 секунд.

▶ При пользовании устройствами дистанционного управления, передающими сигнал только в течение ограниченного времени, до истечения времени передачи еще раз нажмите на кнопку ⑤ устройства дистанционного управления ⑥.

▶ Наведите антенный кабель устройства дистанционного открывания ворот гаража на устройство дистанционного управления.

① Поддержку и дополнительную информацию, касающуюся программирования, вы получите:

- в единой информационной службе HomeLink® по телефону: (0) 08000 466 354 65 или +49 (0) 6838 907-277
- в Интернете: <https://www.homelink.com>

Открывание или закрывание ворот гаража

Условия

- Соответствующая кнопка была запрограммирована для управления воротами гаража.

▶ Нажмите на кнопку ①, ② или ③ и держите ее нажатой до тех пор, пока ворота гаража не откроются или не закроются.

▶ Если контрольная лампа ④ примерно через 20 секунд начинает мигать желтым светом, то снова нажмите на нажатую ранее кнопку и держите ее нажатой до тех пор, пока ворота гаража не откроются или не закроются.

Сброс памяти устройства дистанционного открывания ворот гаража

▶ Нажмите на кнопки ① и ③ и держите их нажатыми.

Контрольная лампа ④ горит желтым светом.

- ▶ Если контрольная лампа  горит зеленым светом, отпустите кнопки  и . Вся информация из памяти удалена.

Электрический стояночный тормоз

Функционирование электрического стояночного тормоза (автоматическое задействование)

⚠ ОСТОРОЖНО Опасность аварии и получения травмы при оставлении детей в автомобиле без присмотра

Если Вы оставляете в автомобиле детей без присмотра, то они могут, в частности:

- открыть двери и тем самым причинить вред другим людям или участникам дорожного движения,
- выйти из автомобиля и столкнуться с проезжающим автомобилем,
- задействовать элементы комплектации автомобиля и, например, оказаться защемленными.

Кроме того, дети могут привести автомобиль в движение, например следующим образом:

- отпустив стояночный тормоз,
- изменив положение АКП,
- запустив двигатель.

- ▶ Никогда не оставляйте детей в автомобиле без присмотра.
- ▶ Покидая автомобиль, всегда берите ключ с собой и запирайте автомобиль.
- ▶ Храните ключ в недоступном для детей месте.

Если коробка передач находится в положении  и выполняется одно из следующих условий, то производится задействование электрического стояночного тормоза:

- Автомобиль выключается.
- Язычок ремня безопасности не вставлен в замок ремня безопасности сиденья водителя и дверь водителя открывается.

i Для предотвращения задействования потяните за ручку электрического стояночного тормоза (→ стр. 232).

Задействование электрического стояночного тормоза производится также в следующих ситуациях:

- Функция HOLD удерживает автомобиль на месте.
- Активная система облегчения паркования удерживает автомобиль на месте.
- Активный ассистент поддержания дистанции DISTRONIC осуществляет полную остановку автомобиля.
- **Дополнительно должно быть выполнено одно из следующих условий:**
 - Автомобиль выключается.
 - Язычок ремня безопасности не вставлен в замок ремня безопасности сиденья водителя и дверь водителя открывается.
 - Возникает неисправность в системе.
 - Напряжение питания упало ниже нормы.
 - Автомобиль стоит длительное время.

Если электрический стояночный тормоз задействован, то на комбинации приборов появляется красная контрольная лампа .

i При выключении автомобиля функцией "ECO Start-Stop" автоматическое задействование электрического стояночного тормоза не производится.

Функционирование электрического стояночного тормоза (автоматическое отпущение)

Электрический стояночный тормоз отпускается при выполнении следующих условий:

- Дверь водителя закрыта.
- Двигатель автомобиля запущен.
- Коробка передач находится в положении **D** или **R**, и Вы нажимаете на педаль газа или при нахождении автомобиля на ровной местности переключаете коробку передач из положения **P** в положение **D** или **R**.
- Если коробка передач находится в положении **R**, то дверь багажного отделения должна быть закрыта.
- Язычок ремня безопасности вставлен в замок ремня безопасности сиденья водителя.

Если язычок ремня безопасности не вставлен в замок ремня безопасности сиденья водителя, то должно быть выполнено одно из следующих условий:

- Вы выводите АКП из положения **P**.
или
- до этого скорость движения автомобиля превысила 3 км/ч.

Если электрический стояночный тормоз отпускается, то на комбинации приборов гаснет красная контрольная лампа **(P)**.

Ручное задействование или отпущение электрического стояночного тормоза

Задействование

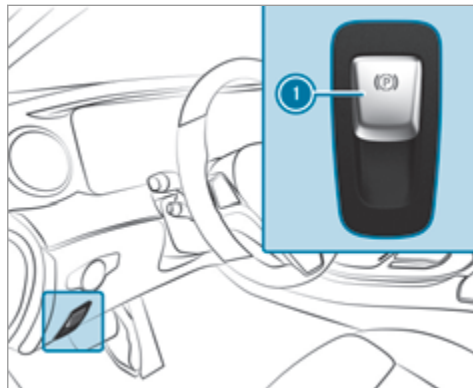

- ▶ Нажмите на ручку **1**.
На комбинации приборов загорается красная контрольная лампа **(P)**.

- ⓘ Электрический стояночный тормоз надежно задействован только в том случае, если красная контрольная лампа **(P)** горит постоянно.

Отпущение

- ▶ Включите двигатель.
- ▶ Потяните за ручку **1**.
Красная контрольная лампа **(P)** на комбинации приборов гаснет.

Осуществление экстренного торможения

- ▶ Нажмите на ручку **1** и держите ее нажатой. В то время как автомобиль еще двигается, индицируется сообщение: **Стояночный тормоз Отпустить!** и мигает красная контрольная лампа **(P)**.

При торможении до полной остановки автомобиля задействуется электрический стояночный тормоз. На комбинации приборов загорается красная контрольная лампа **(P)**.

Информация о распознавании столкновения у припаркованного автомобиля

Если при включенной защите от буксировки на заблокированном автомобиле распознается повреждение вследствие наезда, то Вы получите сообще-

ние в мультимедийной системе при включении двигателя автомобиля.

При этом Вы получите информацию о следующих пунктах:

- потенциально задетая часть автомобиля
- сила удара

В следующей ситуации возможно ложное срабатывание данной функции:

- Припаркованный автомобиль перемещается, например в двухэтажном гараже.

i Для предотвращения ложного срабатывания функции выключите устройство защиты от буксировки. При выключении устройства защиты от буксировки функция распознавания столкновения также выключается.

Системные пределы

Распознавание может быть ограничено в следующих ситуациях:

- при повреждениях автомобиля без удара, например при отломанном наружном зеркале заднего вида или при повреждении лакокрасочного покрытия ключом,
- при ударе вследствие наезда на низкой скорости,

- при не задействованном электрическом стояночном тормозе.

Указания по временному прекращению эксплуатации автомобиля

Прекращение эксплуатации автомобиля на срок более шести недель может привести к возникновению связанных с простоем неполадок автомобиля.

Кроме того, полная разрядка может привести к повреждению или повредить аккумуляторную батарею на 12 В.

i Дополнительную информацию можно получить в специализированной мастерской с квалифицированным персоналом.

Режим энергосбережения (увеличение времени саморазряда стартерной аккумуляторной батареи)

Функционирование режима энергосбережения

i Данная функция доступна не для всех моделей. При включении режима пониженного энергопотребления потеря энергии при длительных простоях сводится к минимуму.

Режим пониженного энергопотребления имеет следующие характеристики:

- Сохраняется ресурс стартерной аккумуляторной батареи.
- На мультимедийном дисплее отображается максимальное время простоя.
- Подключение к онлайн-службам прерывается.
- Противовзломно-противоугонная система (EDW) недоступна.
- Функции системы охраны салона и защиты от буксировки недоступны.
- Функция распознавания задеваний в припаркованном автомобиле недоступна.

Режим пониженного энергопотребления можно включить или отключить с помощью мультимедийной системы, если выполнены следующие условия:

- Двигатель автомобиля включен.
- Двигатель автомобиля не запущен.

В случае превышения отображаемого времени простоя автомобиля возможно снижение уровня комфорта и возникновение проблем с пуском двигателя от стартерной аккумуляторной батареи.

Выполняйте зарядку стартерной аккумуляторной батареи в следующих случаях:

- Необходимо увеличить время простоя автомобиля.
- На мультимедийном дисплее появляется сообщение **Уровень заряда АКБ недостаточен для режима покоя..**

❗ При включении двигателя автомобиля режим пониженного энергопотребления автоматически отключается.

Активация или деактивация режима энергосбережения (временное прекращение эксплуатации автомобиля)

Условия

- Двигатель выключен.

Мультимедийная система:

➡ 🏠 ➡➡ **Установки** ➡➡ **Автомобиль**

▶ Включите или выключите **Режим покоя.**

▶ Выберите **Да.**

Системы управления автомобилем и системы обеспечения безопасности движения

Системы помощи водителю и Ваша ответственность

Ваш автомобиль располагает системами помощи водителю, поддерживающими Вас при движении, парковании и маневрировании. Системы помощи водителю – только вспомогательные средства. Они не освобождают Вас от обязанности внимательно следить за окружением автомобиля и не освобождают Вас от ответственности за соблюдение правил дорожного движения. Ответственность за соблюдение безопасной дистанции до движущегося впереди автомобиля, скорость движения, своевременное торможение и соблюдение полосы движения всегда несет водитель. Всегда следите за дорожной ситуацией и при необходимости принимайте меры. Учитывайте пределы безопасной эксплуатации этих систем.

Системы помощи водителю не могут снизить опасность аварии при несоответствующем ситуации стиле вождения и не могут предотвратить действие законов физики. Они не могут всегда учитывать дорожные и погодные условия, а также дорожную ситуацию.

Информация для датчиков и видеокамер автомобиля

Некоторые системы управления движением и обеспечения безопасности движения контролируют пространство перед автомобилем, позади него и рядом с ним с помощью радарных или ультразвуковых датчиков.

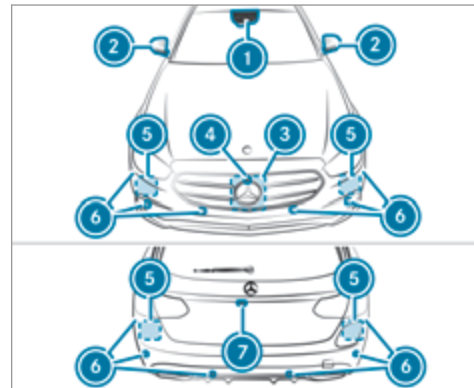

- ❶ Multifunctional camera
- ❷ Rearview mirror video cameras

- ③ Передний радарный датчик
- ④ Передняя камера
- ⑤ Угловые радарные датчики
- ⑥ Ультразвуковые датчики
- ⑦ Камера заднего вида

⚠ ОСТОРОЖНО Опасность аварии при ограниченной способности распознавания датчиками и видеокамерами автомобиля

Если зоны датчиков или видеокамер автомобиля закрыты, повреждены или загрязнены, то может больше не обеспечиваться правильное функционирование некоторых систем помощи водителю и систем обеспечения безопасности движения. Существует опасность аварии!

- ▶ Датчики и видеокамеры автомобиля всегда должны быть открытыми и чистыми.
- ▶ Для устранения повреждения бампера, облицовки радиатора или сколов на ветровом и заднем стекле обратитесь в специализированную мастерскую с квалифицированным персоналом.

Следите за тем, чтобы в особенности зоны датчиков и видеокамер были свободны от грязи, льда или снега (→ стр. 393). Видеокамеры и датчики, а также

их зоны действия не должны быть закрыты. Не размещайте никаких дополнительных держателей номерного знака, кронштейнов рекламных конструкций, наклеек, пленок или защитных пленок от камней в зоне действия видеокамер и датчиков. Следите за тем, чтобы выступающий груз не попадал в зону действия видеокамер и датчиков.

В случае повреждения бампера или облицовки радиатора или после удара о бампер или об облицовку радиатора поручите специализированной мастерской с квалифицированным персоналом проверить функционирование датчиков. Для устранения повреждений или сколов в ветровом и заднем стекле в зоне видеокамер обратитесь в специализированную мастерскую с квалифицированным персоналом.

ⓘ Для выполнения калибровки камера заднего вида может автоматически выдвигаться и задвигаться, даже если на дисплее отсутствует изображение с камеры.

Обзор систем помощи водителю и систем обеспечения безопасности движения

- Система ABS (антиблокировочная система) (→ стр. 236)
- Система BAS (система экстренного торможения) (→ стр. 237)
- Система ESP® (электронная система стабилизации движения) (→ стр. 237)
- Система ESP®, система противодействия боковому ветру (→ стр. 238)
- Система стабилизации ESP® при движении с прицепом (→ стр. 238)
- Система EBD (электронная система распределения тормозных сил) (→ стр. 239)
- Ассистент рулевого управления STEER CONTROL (→ стр. 239)
- Функция HOLD (→ стр. 240)
- Система облегчения трогания с места на подъеме (→ стр. 241)
- Адаптивный сигнал торможения (→ стр. 241)
- Система ATTENTION ASSIST (→ стр. 241)
- Система круиз-контроля TEMPOMAT (→ стр. 243)
- Ограничитель скорости (→ стр. 244)
- Система распознавания дорожных знаков (→ стр. 265)
- Система AIR BODY CONTROL (→ стр. 273)

- Система помощи при маневрировании с прицепом (→ стр. 294)

Пакет вспомогательных систем

Следующие функции являются частью пакета вспомогательных систем. Некоторые функции доступны только в зависимости от страны. Некоторые функции, с ограничениями функционирования, доступны также без пакета вспомогательных систем.

- Активная система поддержания дистанции DISTRONIC (→ стр. 247)
- Активная система предупреждения о скоростных ограничениях (зависит от страны) (→ стр. 252)
- Основанная на анализе маршрута адаптация скорости (зависит от страны) (→ стр. 253)
- Активная система экстренного торможения (→ стр. 259)
- Активная система помощи в рулевом управлении (зависит от страны) (→ стр. 256)
- Активный ассистент экстренной остановки (зависит от страны) (→ стр. 259)
- Активная система помощи при движении в пробке (зависит от страны) (→ стр. 254)
- Система контроля «слепых» зон и активная система контроля «слепых» зон с сигнализатором опасности при высадке (→ стр. 267)

- Активная система удержания полосы движения (→ стр. 270)

Парковочный пакет

- Камера заднего вида (→ стр. 276)
- Камера 360° (→ стр. 279)
- Система комфортной парковки PARKTRONIC (→ стр. 283)
- Активная система помощи при парковке (→ стр. 287)

Функции системы ABS

Антиблокировочная система (ABS) регулирует давление в тормозной системе в критических ситуациях:



- При торможении предотвращается блокировка колес, например при полном торможении или при недостаточном сцеплении шин с дорогой.
- При торможении обеспечивается управляемость автомобиля.

При срабатывании системы ABS ощущается пульсирование педали тормоза. Пульсирование педали тормоза может указывать на опасные дорожные условия и на необходимость придерживаться особо внимательного стиля вождения.

Системные пределы

- Система ABS функционирует начиная со скорости примерно 5 км/ч.
- Система ABS может работать лишь ограниченно или не работать вообще, если имеет место неисправность и желтая предупредительная сигнальная лампа системы ABS  на комбинации приборов постоянно горит после запуска автомобиля.

Функции системы ABS для бездорожья

- ① Система ABS для бездорожья активируется автоматически, если Вы выбираете программу движения  или .

Система ABS для бездорожья специально адаптирована для движения в условиях бездорожья:

- Передние колёса циклично блокируются при торможении.
- Тормозной путь уменьшается благодаря эффекту "зарывания" колес в землю.

Системные пределы

- Система ABS для бездорожья функционирует при скорости ниже 40 км/ч.

- При срабатывании системы ABS для бездорожья управляемость автомобиля может быть ограничена.

Функция системы BAS

⚠ ОСТОРОЖНО Опасность аварии вследствие неисправности системы BAS (системы экстренного торможения)

Неисправность системы BAS может привести к удлинению тормозного пути в ситуациях, требующих экстренного торможения.

- ▶ В ситуациях, требующих экстренного торможения, с полной силой нажмите на педаль тормоза. При этом система ABS предотвращает блокировку колес.

Система экстренного торможения (BAS) поддерживает Вас в ситуации, требующей экстренного торможения, дополнительным тормозным усилием.

При быстром нажатии на педаль тормоза система BAS активируется:

- Система BAS автоматически повышает давление в тормозной системе.
- Система BAS может укоротить тормозной путь.

- При этом система ABS предотвращает блокировку колес.

При отпускании педали тормоза тормозная система снова функционирует как обычно. Система BAS деактивируется.

Функционирование системы ESP®

⚠ ОСТОРОЖНО Опасность заноса вследствие выключенной системы ESP®

Если Вы выключаете систему ESP®, то система ESP® не обеспечивает стабилизацию курсовой устойчивости автомобиля.

- ▶ Выключайте систему ESP® только при наличии описанных ниже ситуаций.

! УКАЗАНИЕ Автомобили Mercedes-AMG

- ▶ Соблюдайте указания в руководстве по эксплуатации дополнительного оборудования. В противном случае Вы можете не распознать опасность.

Электронная система стабилизации движения (ESP®) в пределах физических границ может контролировать и улучшать курсовую устойчивость и сцепление в следующих ситуациях:

- при трогании с места на мокром или скользком дорожном полотне
- при торможении

Если автомобиль отклоняется от выбранного водителем направления движения, система ESP® может стабилизировать автомобиль путем принятия следующих мер:

- Целенаправленное притормаживание одного или нескольких колес
- Адаптация мощности двигателя к ситуации

Если предупредительная сигнальная лампа  постоянно горит, то система ESP® выключена:

- Улучшение курсовой устойчивости автомобиля больше не обеспечивается.
- Ведущие колеса могут прокручиваться.
- Система управления тяговым усилием ETS / 4ETS и далее остается активированной.

i Если система ESP® выключена, система ESP® и далее оказывает Вам поддержку при торможении.

Если мигает предупредительная сигнальная лампа , то это означает, что одно или несколько колес достигли предела сцепления с поверхностью:

- Согласуйте Ваш стиль вождения с дорожной обстановкой и погодными условиями.
- Ни в коем случае не выключайте систему ESP®.
- При трогании с места нажимайте на педаль газа только настолько, насколько это необходимо.

Для улучшения сцепления выключайте систему ESP® в следующих ситуациях:

- при эксплуатации автомобиля с цепями противоскольжения,
- при движении по глубокому снегу,
- при движении по песку или гравию.

 За счет фрезерного эффекта проворачивающиеся колеса обеспечивают лучшую тягу.

Если предупредительная сигнальная лампа системы ESP®  постоянно горит, то система ESP® недоступна ввиду неисправности.

Учитывайте следующую информацию:

- Предупредительные сигнальные и контрольные лампы (→ стр. 529)
- Сообщения на дисплее (→ стр. 460)

Система ETS/4ETS (электронная система управления тяговым усилием)

Система управления тяговым усилием ETS / 4ETS является составной частью системы ESP® и обеспечивает трогание с места и ускорение на скользком дорожном полотне.

Система ETS / 4ETS может улучшить сцепление автомобиля с дорогой путем принятия следующих мер:

- При пробуксовке ведущих колес ведущие колеса по отдельности притормаживаются.
- Усиливается передача тягового момента колесу или колесам, имеющим сцепление с дорогой.

Влияние режимов движения на систему ESP®

Режимы движения обеспечивают адаптацию системы ESP® к различным погодным условиям, состояниям дороги и индивидуальному стилю вождения. В зависимости от выбранной программы движения активируется соответствующий режим системы ESP®. Вы можете устанавливать программы движения при помощи переключателя DYNAMIC SELECT (→ стр. 201).

Функция системы противодействия боковому ветру ESP®

Система противодействия боковому ветру системы ESP® распознает неожиданные порывы бокового ветра и помогает водителю удерживать автомобиль на полосе движения:

- Система противодействия боковому ветру ESP® действует при движении по прямой или на незначительных поворотах в диапазоне скоростей примерно от 75 км/ч до 200 км/ч.
- Автомобиль стабилизируется целенаправленным и односторонним торможением.

Функция электронной системы стабилизации прицепа ESP®

 **ОСТОРОЖНО** Опасность аварии при плохих дорожных и погодных условиях.

При плохих дорожных и погодных условиях электронная система стабилизации прицепа не может предотвратить влияние прицепного состава. Прицепы с высоким центром тяжести могут опрокинуться, прежде чем это будет распознано системой ESP®.

▶ Всегда согласуйте Ваш стиль вождения с дорожной обстановкой и погодными условиями.

Электронная система стабилизации прицепа ESP® может стабилизировать Ваш автомобиль при движении с прицепом, если прицеп начнет вилять:

- Электронная система стабилизации прицепа ESP® активируется начиная со скорости примерно 65 км/ч.
- При легком вилянии автомобиль стабилизируется целенаправленным и односторонним торможением.
- При сильном вилянии дополнительно сокращается мощность двигателя и производится притормаживание всех колес.

В следующей ситуации электронная система стабилизации прицепа ESP® может работать ограниченно или не работать вообще:

- Прицеп подсоединен неправильно или не распознается автомобилем надлежащим образом.

Включение или выключение системы ESP® (электронной системы стабилизации движения)

Мультимедийная система:

→  ▶▶ **Установки** ▶▶ **Быстрый доступ**

- ⓘ Система ESP® может включаться и выключаться через быстрый доступ только в том случае, если как минимум еще одна функция доступна в быстром доступе. В противном случае Вы найдете систему ESP® в меню **Вспомогательные сист..**

! УКАЗАНИЕ Автомобили Mercedes-AMG

▶ Соблюдайте указания в руководстве по эксплуатации дополнительного оборудования. В противном случае Вы можете не распознать опасность.

▶ Выберите **ESP**.

▶ Выберите **Включено**. или  **Выключено**.

- ⓘ Если система ESP® выключена и ранее была выбрана программа движения **[EL]**, то при следующем запуске двигателя автоматически включается программа движения **[C]**.

Если предупредительная сигнальная лампа ESP® OFF  постоянно горит на комбинации приборов, то система ESP® выключена.

Учитывайте информацию о предупредительных сигнальных лампах и сообщениях на дисплее, которые могут отображаться на комбинации приборов.

Функция системы EBD

Электронная система распределения тормозных сил (EBD) имеет следующие свойства:

- Контроль и регулирование давления в тормозной системе на задних колесах
- Повышение устойчивости автомобиля при торможении, в особенности на поворотах

Функционирование ассистента рулевого управления STEER CONTROL

Ассистент рулевого управления STEER CONTROL посредством усилия, действующего на рулевое колесо в определенном направлении, помогает сохранять курсовую устойчивость автомобиля.

Вы получаете данную корректировку управления в следующих ситуациях:

- при торможении правые или левые колеса находятся на мокром или скользком дорожном полотне,
- занос автомобиля.

Системные пределы

В следующих ситуациях ассистент рулевого управления STEER CONTROL может функционировать лишь ограниченно или не функционировать вообще:

- Система ESP® отключена.
- Система ESP® неисправна.
- Рулевое управление неисправно.

Если система ESP® неисправна, то электрический усилитель рулевого управления продолжает оказывать Вам поддержку.

Функция HOLD

Функция HOLD

Функция HOLD удерживает автомобиль без необходимости нажатия на педаль тормоза, например при ожидании на проезжей части.

Функция HOLD является лишь вспомогательным средством. Ответственность за надежное и безопасное удерживание автомобиля в неподвижном положении несет водитель.

Системные пределы

Функция HOLD служит исключительно для помощи водителю в режиме движения и не предотвращает неподвижный автомобиль от откатывания.

- Крутизна подъема не должна превышать 30 %.

Включение и выключение функции HOLD

⚠ ОСТОРОЖНО Опасность аварии вследствие включенной функции HOLD при выходе из автомобиля

Если торможение автомобиля осуществляется только функцией HOLD, то в следующих ситуациях автомобиль может тронуться с места:

- при неисправности системы или напряжения питания,
- при выключении функции HOLD путем нажатия на педаль газа или педаль тормоза, например одним из сидящих в автомобиле людей,

▶ Перед выходом из автомобиля всегда предохраняйте автомобиль от откатывания.

Условия

- Автомобиль остановлен.
- Дверь водителя закрыта или пристегнут ремень безопасности на стороне водителя.
- Двигатель автомобиля запущен или выключен функцией пуска / выключения двигателя ECO
- Двигатель автомобиля запущен.
- Электрический стояночный тормоз отпущен.
- Активная система поддержания дистанции DISTRONIC должна быть выключена.
- Коробка передач находится в положении **[D]**, **[R]** или **[N]**.

Включение функции HOLD

- ▶ Нажмите на педаль тормоза, спустя короткое время нажмите на нее до упора и держите нажатой до тех пор, пока на приборном дисплее не появится индикация **[HOLD]**.
- ▶ Отпустите педаль тормоза.

Выключение функции HOLD

- ▶ Для трогания с места нажмите на педаль газа.
или
- ▶ Держите педаль тормоза нажатой до тех пор, пока не выключится индикация **[HOLD]** на приборном дисплее.

Функция HOLD выключается в следующих ситуациях:

- Включение активного ассистента поддержания дистанции DISTRONIC
- Переключение коробки передач в положение **P**
- Автомобиль удерживается электрическим стояночным тормозом.

В следующих ситуациях удерживание автомобиля обеспечивается положением коробки передач **P** и / или электрическим стояночным тормозом:

- Ремень безопасности отстегивается и открывается дверь водителя.
- Автомобиль останавливается.
- Возникает неисправность в системе.
- Недостаточное напряжение питания.

Функционирование противооткатной системы

Противооткатная система при трогании с места удерживает автомобиль на короткое время на подъеме при соблюдении следующих условий:

- Коробка передач находится в положении **D** или **R**.
- Электрический стояночный тормоз отпущен.

Таким образом у Вас есть время для переноса ноги с педали тормоза на педаль газа без немедленного откатывания автомобиля.

⚠ ОСТОРОЖНО Опасность аварии и травмирования вследствие откатывания автомобиля

Через короткое время противооткатная система больше не удерживает автомобиль.

► Поэтому быстро переставляйте ногу с педали тормоза на педаль акселератора. Не покидайте автомобиль, если он удерживается при помощи противооткатной системы.

Функционирование адаптивного сигнала торможения

При резком торможении адаптивный сигнал торможения предупреждает движущиеся позади автомобили следующим образом:

- Мигание фонарей сигнала торможения
- Включение аварийной световой сигнализации

При экстренном торможении автомобиля на скорости выше 50 км/ч фонари сигнала торможения мигают учащенно. Таким образом производится уси-

ленное визуальное предупреждение движущегося позади транспорта.

Если скорость движения в начале процесса торможения превышает 70 км/ч, то аварийная световая сигнализация включается, как только автомобиль полностью останавливается. При последующем повторном трогании с места система аварийной световой сигнализации автоматически выключается при скорости примерно 10 км/ч. Вы также можете выключить аварийную световую сигнализацию при помощи кнопки аварийной световой сигнализации.

Система ATTENTION ASSIST

Функционирование системы ATTENTION ASSIST

Система ATTENTION ASSIST оказывает водителю поддержку при длительных монотонных поездках, например на автострадах и автомагистральных. При распознавании признаков усталости или снижения внимательности водителя при вождении система ATTENTION ASSIST предлагает сделать перерыв.

Система ATTENTION ASSIST является лишь вспомогательным средством. Она не всегда способна вовремя распознать усталость или снижение внимательности. Система не способна заменить отдохнувшего и внимательного водителя. Во время длительных поездок своевременно и регулярно делайте перерывы с целью восстановления сил.

Вы можете выбирать две установки:

- **Стандартный режим:** нормальная чувствительность системы
- **Чувствительный режим:** более высокая чувствительность системы – предупреждение водителя происходит раньше и производится соответствующая адаптация уровня внимания (Attention Level), рассчитанного системой

Если распознается усталость или возрастающее снижение внимательности, то на приборном дисплее появляется предупредительная индикация: **Attention Assist: Сделайте перерыв!** Вы можете подтвердить сообщение и при необходимости сделать перерыв. Если Вы пренебрегаете предупреждением сделать перерыв, а система ATTENTION ASSIST продолжает отмечать возрастающее снижение внимательности, то повторное предостережение производится не раньше чем через 15 минут.



В меню "Вспомогательные системы" бортового компьютера можно вызвать индикацию следующей информации о состоянии системы ATTENTION ASSIST:

- продолжительность поездки начиная с последней паузы
- Определенный системой ATTENTION ASSIST уровень внимания:
 - чем полнее круг, тем выше определенный системой уровень внимания.
 - При снижении внимательности круг в середине индикации пустеет снаружи вовнутрь.

Если система ATTENTION ASSIST не может рассчитать уровень внимания и выдать предупреждение, то появляется сообщение: **Система в пассив.реж..**

Если на приборном дисплее индицируется предупреждение, то в мультимедийной системе предлагается поиск автостоянки для отдыха. Вы можете выбрать автостоянку с заправочной станцией и включить навигацию к ней. Данную функцию Вы можете активировать или деактивировать в мультимедийной системе.

При выключенной системе ATTENTION ASSIST графика сближения на приборном дисплее индицирует символ . После запуска автомобиля система ATTENTION ASSIST автоматически включена. Последний выбранный уровень чувствительности сохраняется.

Системные пределы

Система ATTENTION ASSIST активируется в диапазоне скоростей от 60 км/ч до 200 км/ч.

Система ATTENTION ASSIST в особенности в следующих ситуациях функционирует только с ограничениями, а предостережение производится с запозданием или вообще не производится:

- при продолжительности поездки менее примерно 30 минут,
- при движении по очень плохим дорогам (большие неровности на дороге, выбоины на дороге),
- при сильном боковом ветре,



- при спортивном стиле вождения (с высокой скоростью на поворотах или резкими ускорениями автомобиля),
- если активный ассистент рулевого управления включен и активирован (→ стр. 256),
- при неправильно установленном времени,
- в активных дорожных ситуациях, при частых перестроениях и смене скорости движения.

В следующих ситуациях оценка усталости или внимательности водителя системой ATTENTION ASSIST сбрасывается и запускается заново при продолжении поездки:

- Вы выключаете двигатель автомобиля.
- Вы отстегиваете ремень безопасности и открываете дверь водителя (например, при смене водителя или перерыве).

Установка системы ATTENTION ASSIST

Мультимедийная система:

- 

 ►► [Установки](#)
 ►► [Вспомогательные сист.](#) ►► [Attention Assist](#)

Возможности установки

- Выберите [Стандартный режим](#), [Чувствительн.режим](#) или [Выкл.](#)

Предложение площадки для отдыха

- Выберите [Предл.площ.для отд.](#)
- Включите или выключите функцию. Если система ATTENTION ASSIST распознает уставание или растущую невнимательность водителя, то система предлагает находящуюся поблизости площадку для отдыха.
- Выберите предложенную площадку для отдыха. Осуществляется навигация к выбранной площадке для отдыха.

Система TEMPOMAT и ограничитель скорости

Функционирование системы TEMPOMAT

Система Tempomat поддерживает заданную водителем скорость.



Если Вы производите ускорение автомобиля, например, для обгона, то введенная в память скорость не сбрасывается. Если после обгона Вы снимаете ногу с педали газа, то система TEMPOMAT снова устанавливает введенную в память скорость.

Вы можете установить любую скорость выше 20 км/ч до конструктивно-обусловленной максимальной скорости или до сохраненного ограничения действия зимних шин.

Учитывайте указания касательно систем помощи водителю и Вашей ответственности, в противном случае Вы можете не распознать опасность (→ стр. 234).

Автомобили Mercedes-AMG : система TEMPOMAT доступна при скорости не выше 250 км/ч.

Индикации на дисплее приборов

-  (серый цвет): система TEMPOMAT выбрана, но пока не активирована.
-  (зеленый цвет): система TEMPOMAT активирована.

Введенная в память скорость индицируется рядом с индикацией .

- ⓘ На спидометре загораются сегменты от актуальной сохраненной скорости движения до конца сегментного окаймления или до установленного ограничения действия зимних шин.

Системные пределы

На подъеме система TEMPOMAT может не удержать установленную скорость. Как только подъем заканчивается, введенная в память скорость восстанавливается.

При движении на затяжных и крутых уклонах необходимо своевременно включать более низкую передачу. Учитывайте это в особенности при загружен-

ном автомобиле. Таким образом Вы используете тормозящее действие двигателя. В результате снижается нагрузка тормозной системы и предотвращается перегрев и преждевременный износ тормозов.

Не пользуйтесь системой TEMPOMAT в следующих ситуациях:

- в дорожных ситуациях, требующих частых изменений темпа, например при движении в плотном транспортном потоке или на извилистых дорогах,
- на скользких или покрытых грязью дорогах – ведущие колеса при ускорении могут потерять сцепление с дорогой, что грозит заносом автомобиля,
- при плохой видимости.

Функционирование ограничителя скорости

Ограничитель скорости ограничивает скорость движения автомобиля. Для перехода к введенной в память скорости ограничитель скорости самостоятельно производит торможение.

Вы можете ограничить скорость движения следующим образом:

- **переменно:** для кратковременного ограничения скорости, например, в населенных пунктах.



- **постоянно:** для длительного ограничения скорости, например, при эксплуатации автомобиля с зимними шинами.

Вы можете установить любую скорость выше 20 км/ч до конструктивно-обусловленной максимальной скорости или до сохраненного ограничения действия зимних шин. После пуска двигателя автомобиля Вы можете производить установку также и на стоящем автомобиле.

Учитывайте указания касательно систем помощи водителю и Вашей ответственности, в противном случае Вы можете не распознать опасность (→ стр. 234).

Автомобили Mercedes-AMG : ограничитель скорости доступен при скорости не выше 250 км/ч.

Индикация на приборном дисплее

-  (серый цвет): переменный ограничитель скорости выбран, но пока не активирован.
-  (мигает серым цветом): переменный ограничитель скорости временно находится в пассивном режиме.
-  (зеленый цвет): переменный ограничитель активирован.

Введенная в память скорость индицируется рядом с индикацией . На спидометре светятся сегменты до актуальной сохраненной скорости.

При нажатии на педаль газа с преодолением точки сопротивления (режим движения "кик-даун") переменный ограничитель скорости переключается в пассивный режим. На приборном дисплее появляется сообщение **Ограничитель скорости в пассивном режиме** и мигает индикация .

Переменный ограничитель скорости снова активируется в следующих ситуациях:

- Поддерживаемая в данный момент скорость движения падает ниже сохраненной скорости.
- Производится вызов сохраненной скорости.
- Вы сохраняете новую скорость.

Управление системой круиз-контроля TEMPOMAT или регулируемым ограничителем скорости

 **ОСТОРОЖНО** Опасность аварии вследствие вызова сохраненной скорости

Если Вы вызываете введенную в память скорость и если она ниже поддерживаемой в данный момент скорости, то автомобиль производит торможение.

- ▶ Учитывайте дорожную ситуацию перед вызовом введенной в память скорости.

Условия

Система круиз-контроля TEMPOMAT

- Система TEMPOMAT выбрана.
- Система ESP® включена, но не может осуществлять регулирование.
- Поддерживаемая в данный момент скорость составляет 20 км/ч.
- Коробка передач находится в положении **D**.

переменного ограничителя скорости

- Переменный ограничитель скорости выбран.

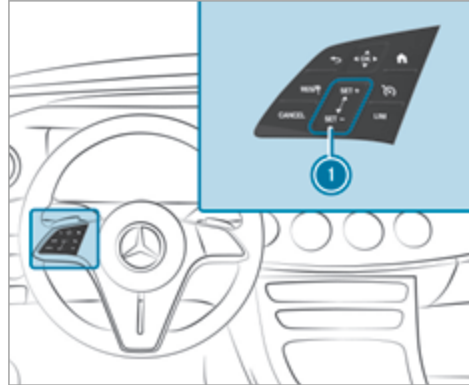

Панель управления на рулевом колесе для системы TEMPOMAT и переменного ограничителя скорости

- RES/SET+** переключение сохраненной / распознанной скорости
- CANCEL** Деактивирование системы TEMPOMAT / переменного ограничителя скорости
- RES/SET+** Выбор системы TEMPOMAT
- LIM** Выбор переменного ограничителя скорости
- 1** Панель управления повышения / понижения скорости движения

Управление системой круиз-контроля TEMPOMAT и регулируемым ограничителем скорости:

- ▶ Только одним пальцем нажмите соответствующую кнопку или проведите по панели управления.

Переключение между системой TEMPOMAT и переменным ограничителем скорости:

- ▶ **Выбор системы TEMPOMAT:** нажмите **RES/SET+**.
- ▶ **Выбор переменного ограничителя скорости:** нажмите **LIM**.

- ⓘ Автомобили с активным ассистентом поддержания дистанции DISTRONIC: переменный ограничитель скорости выбирается при помощи другой кнопки (→ стр. 250).

Активирование системы TEMPOMAT или переменного ограничителя скорости:

- ▶ нажмите **SET+** или **SET-** на панели управления **1**.
Актуальная скорость движения сохраняется и поддерживается (система TEMPOMAT) или ограничивается (переменный ограничитель скорости).

или

▶ Нажмите **RES/Ⓜ**.
Последняя сохраненная скорость вызывается из памяти и поддерживается автомобилем (система TEMPOMAT) или ограничивается (переменный ограничитель скорости).

Если до этого последняя сохраненная скорость была сброшена, то поддерживаемая в данный момент скорость вводится в память.

ⓘ При выключении двигателя автомобиля последняя сохраненная скорость сбрасывается. Если Вы активируете систему TEMPOMAT или активную систему соблюдения дистанции DISTRONIC, то сбрасывается последняя сохраненная скорость для переменного ограничителя скорости.

Повышение / понижение сохраненной скорости движения:

▶ Повышение сохраненной скорости движения: проведите пальцем снизу вверх по панели управления **1**.

- Сохраненная скорость повышается на 1 км/ч.

▶ Снижение сохраненной скорости движения: проведите пальцем сверху вниз по панели управления **1**.

- Сохраненная скорость понижается на 1 км/ч.

или

▶ Коротко нажмите **SET/+** или **SET/-** на панели управления **1**.
Сохраненная скорость повышается или понижается до следующего значения с шагом 10 км/ч и 10 миль/ч (например до 50 км/ч или до 60 км/ч).

или

▶ нажмите **SET/+** или **SET/-** на панели управления **1** и держите в нажатом положении.
Сохраненная скорость повышается или понижается до следующего значения с шагом 10 км/ч и 10 миль/ч, а затем - с шагом 10 км/ч.

или

▶ Произведите ускорение автомобиля до требуемой скорости.

▶ Нажмите **SET/+** на панели управления **1**.

ⓘ Если переменный ограничитель скорости переключен в пассивный режим, то Вы не сможете повысить или понизить его сохраненную скорость с шагом 1 км/ч.

Перенятие распознанной скорости:

Если система распознавания дорожных знаков при активированной системе TEMPOMAT / переменном ограничителе скорости распознает дорожный знак с

максимально допустимой скоростью и индицирует его на комбинации приборов:

▶ Нажмите **RES/Ⓜ**.
Максимальная скорость, допускаемая дорожным знаком, сохраняется и поддерживается автомобилем либо ограничивается соответствующим образом.

Деактивирование системы TEMPOMAT или переменного ограничителя скорости:

▶ Нажмите **CANCEL**.

ⓘ При торможении, выключении системы ESP® или срабатывании системы ESP® система TEMPOMAT деактивируется. Переменный ограничитель скорости не деактивируется.

Информация о постоянном ограничителе скорости

Если автомобиль постоянно должен не превышать определенную скорость движения (например, для эксплуатации автомобиля с шинами с зимним рисунком протектора), Вы можете установить предельную скорость при помощи постоянного ограничителя скорости.

В мультимедийной системе Вы можете также ограничить скорость движения до значения от 160 км/ч до 240 км/ч (→ стр. 247).

Незадолго до достижения установленной скорости скорость индицируется на приборном дисплее. Если Вы подтверждаете это сообщение, то до выключения двигателя больше не производится никакой индикации. Повторная индикация производится только после повторного пуска двигателя автомобиля или при изменении установленной скорости.

Даже в режиме движения "кик-даун" постоянный ограничитель скорости не переключается в пассивный режим, и поддерживаемая в данный момент скорость движения остается ниже установленной предельной скорости.

Установка ограничения скорости для зимних шин

Мультимедийная система:

 Установки  Автомобиль

 Огран.скор.(зимн.ш.)

 Выберите скорость или отключите функцию.

Активный ассистент поддержания дистанции DISTRONIC

Функционирование активной системы поддержания дистанции DISTRONIC

При свободном пути движения активный ассистент поддержания дистанции DISTRONIC поддерживает

установленную скорость движения. При распознанных движущихся впереди автомобилях поддерживается установленное расстояние до движущегося впереди автомобиля, при необходимости до полной остановки. В зависимости от расстояния до движущегося впереди автомобиля и от установленной скорости автомобиль ускоряется или замедляется. Скорость и дистанция устанавливаются и сохраняются на рулевом колесе.

Доступный диапазон скорости:

- **Автомобили без пакета вспомогательных систем:** 20 км/ч - 200 км/ч
- **Автомобили с пакетом вспомогательных систем:** 20 км/ч - 210 км/ч

Дальнейшие свойства активного ассистента поддержания дистанции DISTRONIC:

- Адаптация стиля вождения в зависимости от выбранного режима движения (экономичный, комфортабельный или динамичный)
- Инициирование разгона до сохраненной скорости, если включается указатель поворота для перехода на полосу для обгона.
- **Автомобили с пакетом вспомогательных систем:**
 - Реагирование в городском диапазоне скоростей на распознанные стоящие транспорт-

ные средства (за исключением велосипедов и мотоциклов).

- Регистрация односторонних запретов обгона на автострадах или многополосных дорогах с отдельными полосами движения (зависит от страны)

Автомобили с пакетом вспомогательных систем водителя и с пакетом систем помощи при парковке:

если на многополосных дорогах с отдельными полосами движения активный ассистент поддержания дистанции DISTRONIC осуществляет торможение автомобиля до полной остановки, то в течение 30 секунд автомобиль автоматически может возобновить движение вслед за движущимся впереди автомобилем, тронувшимся с места после остановки. Если в процессе трогания с места распознается критическая ситуация, то производится световое и звуковое оповещение о необходимости взять управление на себя, и водитель должен управлять автомобилем самостоятельно. Дальнейшее ускорение автомобиля не производится.

Учитывайте указания касательно систем помощи водителю и Вашей ответственности, в противном случае Вы можете не распознать опасность (→ стр. 234).

Индикация активного ассистента поддержания дистанции DISTRONIC на приборном дисплее

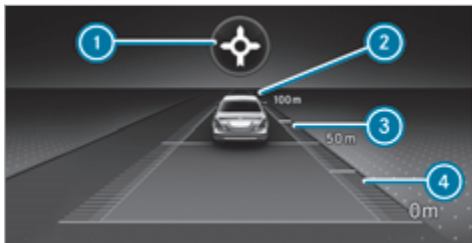

Графика сближения

- ① Основанная на анализе маршрута адаптация скорости: (вид события на маршруте движения) (→ стр. 253)
- ② Движущийся впереди автомобиль
- ③ Шкала расстояния
- ④ Установленная заданная дистанция

Постоянная индикация состояния активного ассистента поддержания дистанции DISTRONIC

- (белый цвет): выбран активный ассистент поддержания дистанции DISTRONIC, установленная заданная дистанция

- (белый автомобиль, зеленый спидометр): активный ассистент поддержания дистанции DISTRONIC активирован, установленная заданная дистанция, транспортное средство не распознано
- (зеленый цвет): активный ассистент поддержания дистанции DISTRONIC активирован, установленная заданная дистанция и транспортное средство распознано
- : основанная на анализе маршрута адаптация скорости активирована (→ стр. 253)

Сохраненная скорость индицируется рядом с постоянной индикацией состояния и выделена на спидометре. Если активный ассистент поддержания дистанции DISTRONIC находится в пассивном режиме, то значение скорости обозначается серым цветом.

- ① На автострадах или автомагистральных, подобных автострадам, при готовности к троганию с места периодически включается зеленый символ автомобиля .
- ① Если Вы нажимаете педаль акселератора таким образом, что она преодолевает положение установки активного ассистента поддержания дистанции DISTRONIC, то система переключается в пассивный режим. На приборном дис-

плее появляется сообщение: Пассивный режим.

Индикация на спидометре

Сохраненная скорость выделена на спидометре. Если скорость движения движущегося впереди автомобиля или скорость, адаптированная ввиду предстоящего события на маршруте движения, является ниже сохраненной скорости, то сегменты на спидометре светятся. Отключение активного ассистента поддержания дистанции DISTRONIC, а также изменение скорости из-за ручной или автоматической активации максимально допустимой скорости отображается на приборном дисплее.

Системные пределы

Например, в следующих ситуациях система может функционировать лишь ограниченно или не функционировать вообще:

- при снегопаде, дожде, тумане, образовании сильных брызг воды, ослеплении, прямом воздействии солнечных лучей или резко меняющихся световых условиях,
- в случае загрязнения, запотевания, повреждения или прикрытия ветрового стекла в зоне установки камеры,
- если радарные датчики загрязнены или закрыты,

- в многоярусных паркингах или на дорогах с крутым уклоном или подъемом.
- при наличии движущихся впереди узких транспортных средств, например велосипедов или мотоциклов.

Кроме этого, вследствие торможения или ускорения на скользкой дороге одно или несколько колёс могут потерять сцепление с дорогой – угроза заноса автомобиля,

В этих ситуациях не пользуйтесь активным ассистентом поддержания дистанции DISTRONIC.

⚠ ОСТОРОЖНО Опасность аварии вследствие ускорения автомобиля или торможения автомобиля активным ассистентом поддержания дистанции DISTRONIC

Активный ассистент поддержания дистанции DISTRONIC может произвести ускорение или торможение, например, в следующих случаях:

- Если процесс трогания с места производится активным ассистентом поддержания дистанции DISTRONIC.
- Если Вы вызываете из памяти сохраненную скорость и она является значительно выше или ниже актуальной скорости движения.

- Если активный ассистент поддержания дистанции DISTRONIC больше не распознает движущийся впереди автомобиль или реагирует на объекты, не имеющие значения.

- ▶ Всегда внимательно следите за дорожной ситуацией и будьте готовы к торможению.
- ▶ Учитывайте дорожную ситуацию перед вызовом сохраненной скорости.

⚠ ВНИМАНИЕ Опасность аварии при недостаточном замедлении автомобиля активным ассистентом поддержания дистанции DISTRONIC

Активный ассистент поддержания дистанции DISTRONIC затормаживает Ваш автомобиль с приложением до 50 % возможного замедления. Если этого замедления недостаточно, то активный ассистент поддержания дистанции DISTRONIC предупреждает Вас об этом при помощи световой и звуковой сигнализации.

- ▶ Скорректируйте скорость и соблюдайте безопасную дистанцию.
- ▶ Самостоятельно производите торможение и / или объезжайте препятствие.

⚠ ОСТОРОЖНО Опасность возникновения аварии из-за ограниченного распознавания активного ассистента поддержания дистанции DISTRONIC

Активный ассистент поддержания дистанции DISTRONIC не реагирует или реагирует лишь ограниченно:

- при движении со смещением или перестроении,
- на пешеходов, животных, двухколёсные транспортные средства или стоящие автомобили, а также неожиданные препятствия,
- на сложные дорожные ситуации,
- на автомобили, движущиеся во встречном или поперечном направлениях.

В таких ситуациях активный автопилот поддержания дистанции DISTRONIC не может выдать предупреждение или сработать для поддержки водителя.

- ▶ Всегда внимательно следите за дорожной ситуацией и реагируйте соответствующим образом.

Управление активным ассистентом поддержания дистанции DISTRONIC и переменным ограничителем скорости

Условия

Активная система поддержания дистанции DISTRONIC:

- Электрический стояночный тормоз отпущен.
- Система ESP® включена, но не осуществляет регулирование.
- Коробка передач находится в положении **D**.
- Все двери закрыты.
- Проверка радарных датчиков успешно завершена.
- Система DSR выключена.
- Программа движения  выключена.

Переменный ограничитель скорости:

- Переменный ограничитель скорости выбран.

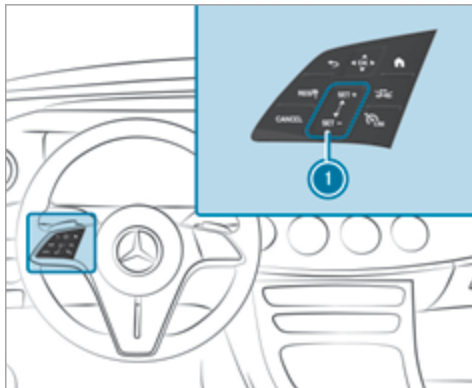

 перенятие сохраненной / распознанной скорости

 Деактивирование активного ассистента поддержания дистанции DISTRONIC / переменного ограничителя скорости

 Повышение / понижение скорости движения

 Увеличение / уменьшение заданной дистанции

 Переключение между переменным ограничителем скорости и активным ассистентом поддержания дистанции DISTRONIC

▶ **Управление активной системой поддержания дистанции DISTRONIC или переменным ограничителем скорости:** только одним пальцем нажмите соответствующую кнопку или проведите по панели управления.

Переключение между переменным ограничителем скорости и активным ассистентом поддержания дистанции DISTRONIC

▶ Нажмите .

Активирование активного ассистента поддержания дистанции DISTRONIC или переменного ограничителя скорости

▶ **Активирование без сохраненной в памяти скорости:** нажмите **SET+**, **SET-** или **RES/SET+**. **Активный ассистент поддержания дистанции DISTRONIC:** снимите ногу с педали газа.

Актуальная скорость движения сохраняется и поддерживается автомобилем (активный ассистент поддержания дистанции DISTRONIC) или

ограничивается (переменный ограничитель скорости).

или

- ▶ **Активирование с сохраненной скоростью:** нажмите . **Активный ассистент поддержания дистанции DISTRONIC:** снимите ногу с педали газа.

Последняя сохраненная скорость вызывается из памяти и поддерживается автомобилем (активный ассистент поддержания дистанции DISTRONIC) или ограничивается (переменный ограничитель скорости).

Если сохраненная скорость была сброшена, то поддерживаемая в данный момент скорость вводится в память.



- ⓘ При выключении двигателя автомобиля сохраненная скорость сбрасывается. Если Вы активируете активную систему соблюдения дистанции DISTRONIC, то сбрасывается сохраненная скорость для переменного ограничителя скорости.

Повышение или понижение скорости



- ▶ Повышение сохраненной скорости движения: проведите пальцем снизу вверх по панели управления .
 - Сохраненная скорость повышается на 1 км/ч.

- ▶ Снижение сохраненной скорости движения: проведите пальцем сверху вниз по панели управления .
 - Сохраненная скорость понижается на 1 км/ч.



или

- ▶ Коротко нажмите вверх  или вниз  на панели управления . Сохраненная скорость повышается или понижается на 10 км/ч.

или

- ▶ Нажмите вверх  или вниз  на панели управления  и удерживайте в нажатом положении. Сохраненная скорость повышается или понижается шагами по 10 км/ч.

или

- ▶ Произведите ускорение автомобиля до требуемой скорости.
- ▶ Нажмите вверх  на панели управления .

Перенятие индицируемого на комбинации приборов ограничения скорости

- ▶ Активируйте активную систему поддержания дистанции DISTRONIC.

- ▶ Нажмите . Индицируемое на комбинации приборов ограничение скорости перенимается в качестве сохраненной скорости движения. Автомобиль адаптирует свою скорость к скорости движущегося впереди автомобиля, при этом не превышая сохраненной скорости.



Трогание автомобиля с места при помощи активного ассистента поддержания дистанции DISTRONIC

- ▶ Активируйте активного ассистента поддержания дистанции DISTRONIC и снимите ногу с педали тормоза.
- ▶ Нажмите .

или

- ▶ Коротко и ощутимо нажмите на педаль газа. Функции активного ассистента поддержания дистанции DISTRONIC выполняются далее.

Увеличение или уменьшение заданной дистанции до движущегося впереди автомобиля

- ▶ Нажмите . Индицируется . Заданная дистанция уменьшается на одну ступень. Если уже выбрана минимальная ступень, то в этом случае происходит выбор максимальной ступени.

Деактивирование активного ассистента поддержания дистанции DISTRONIC или переменного ограничителя скорости

⚠ ОСТОРОЖНО Опасность аварии при покидании сиденья водителя вследствие включенного активного ассистента поддержания дистанции DISTRONIC

Если торможение автомобиля осуществляется только активным ассистентом поддержания дистанции DISTRONIC и Вы покидаете сиденье водителя, то может произойти откатывание автомобиля.

▶ Всегда выключайте активный ассистент поддержания дистанции DISTRONIC и предохраняйте автомобиль от откатывания, прежде чем покинуть сиденье водителя.

▶ Нажмите .

ⓘ При торможении, выключении системы ESP® или срабатывании системы ESP® активный ассистент поддержания дистанции DISTRONIC деактивируется. Переменный ограничитель скорости не деактивируется.

Функционирование активной системы предупреждения о скоростных ограничениях

Если распознается измененное ограничение скорости от 20 км/ч и автоматическое переключение ограничений скорости включено, то оно автоматически перенимается в качестве сохраненной скорости (→ стр. 266).

Адаптация поддерживаемой в данный момент скорости движения начинается не позже достижения дорожного знака. При приближении к дорожному знаку "Начало населенного пункта" производится адаптация скорости в соответствии с разрешенной в населенных пунктах скоростью. Актуализация индикации ограничения скорости на дисплее приборов всегда производится при проезде мимо дорожного знака.

Если на неограниченном маршруте (например, на автострате) отсутствует ограничение скорости, то рекомендуемая скорость автоматически перенимается в качестве сохраненной скорости. Система использует скорость, сохраненную на неограниченном маршруте, в качестве рекомендуемой скорости. Если на неограниченном маршруте сохраненная скорость не изменяется, то рекомендуемая скорость соответствует 130 км/ч.

Если активный ассистент поддержания дистанции DISTRONIC вследствие задействования педали газа переключился в пассивный режим, то перенимаются

только ограничения скорости, превышающие сохраненную скорость движения.

Учитывайте указания касательно систем помощи водителю и Вашей ответственности, в противном случае Вы можете не распознать опасность (→ стр. 234).

Системные пределы

Для распознавания дорожных знаков действительны системные пределы системы распознавания дорожных знаков (→ стр. 265).

Ограничения скорости до значения ниже 20 км/ч не перенимаются автоматически системой в качестве сохраненной скорости. Система не может однозначно распознавать ограничения скорости, ограниченные по действию (например, действующие лишь временно или только при определенной погоде). Система не распознает скорость движения, допущенную для прицепного состава.

В этих ситуациях необходимо самостоятельно адаптировать скорость движения.

⚠ ОСТОРОЖНО Опасность аварии вследствие адаптации скорости движения активной системой предупреждения о скоростных ограничениях

Скорость движения, которая перенимается активной системой предупреждения о скоростных ограничениях, в отдельных случаях может быть слишком высокой или ошибочной:

- при ограничениях скорости до значения ниже 20 км/ч
- при дожде или тумане,
- при движении с прицепом

► Убедитесь в том, что поддерживаемая в данный момент скорость движения всегда соответствует правилам дорожного движения.

► Согласуйте фактическую скорость движения с фактической дорожной обстановкой и погодными условиями.

Функционирование основанной на анализе маршрута адаптации скорости

При активированном активном ассистенте поддержания дистанции DISTRONIC выполняется адаптация скорости движения к предстоящим событиям на маршруте движения. Предстоящее событие на мар-

шруте движения в зависимости от выбранного режима движения проезжается в экономичном, комфортабельном или динамичном режиме движения. После проезда события на маршруте движения автомобиль снова разгоняется до сохраненной скорости. При этом учитываются установленное расстояние до движущегося впереди автомобиля, распознанные движущиеся впереди автомобили и предстоящие ограничения скорости.

Вы можете включать и выключать основанную на анализе маршрута адаптацию скорости в мультимедийной системе (→ стр. 254).

Учитываются следующие события на маршруте движения:

- Повороты
- Т-образные перекрестки, круговое движение и контрольные посты по сбору платы за проезд
- Повороты и съезды
- Предстоящие заторы (только с системой Live Traffic Information)

i При достижении контрольного поста по сбору платы за проезд активный ассистент поддержания дистанции DISTRONIC перенимает скорость движения в качестве сохраненной скорости.

Помимо этого в следующих ситуациях при включенном указателе поворота производится снижение скорости:

- Поворот на перекрестках
- Движение на полосах движения с замедлением
- Движение на полосах движения, соседних с полосами движения с замедлением

Водитель принципиально несет ответственность за выбор подходящей скорости и за обращение внимания на других участников дорожного движения. Это в особенности касается перекрестков, кругового движения и светофоров, так как функция основанной на анализе маршрута адаптации скорости не осуществляет торможения до полной остановки автомобиля.

При активированном ведении по маршруту первая адаптация скорости движения производится автоматически. При включении указателя поворота подтверждается выбранная трассировка дороги и активируется дальнейшая адаптация скорости.

Адаптация скорости движения заканчивается в следующих случаях:

- при выключении указателя поворота перед событием на маршруте движения,
- если во время адаптации скорости водитель нажимает на педаль газа или тормоза.

Системные пределы

Основанная на анализе маршрута адаптация скорости не учитывает правила преимущественного проезда. Водитель несет ответственность за соблюдение правил дорожного движения и соответствующую скорость движения.

В особенности в следующих ситуациях выбор скорости системой может не соответствовать фактической ситуации:

- изменчивый маршрут движения
- сужения проезжей части
- различная максимально допустимая скорость на отдельных полосах движения, например, в пунктах сбора платы за проезд по платным дорогам,
- мокрое, заснеженное или обледенелое дорожное полотно,
- движение с прицепом.

В таких ситуациях водитель должен реагировать соответствующим образом.

⚠ ОСТОРОЖНО Опасность аварии несмотря на основанную на анализе маршрута адаптацию скорости

В следующих ситуациях основанная на анализе маршрута адаптация скорости может быть неисправна или временно недоступна:

- если водитель не следует по рассчитанному заранее маршруту,
- если картографические данные не актуальны или отсутствуют,
- при строительных работах на дороге,
- при плохих погодных и дорожных условиях,
- при нажатии на педаль газа,
- при наличии электронно индицируемых ограничений скорости движения.

▶ Измените скорость движения в соответствии с дорожной ситуацией.

Основанная на анализе маршрута адаптация скорости

Условия

- Активный ассистент поддержания дистанции DISTRONIC включен.
- Вспомогательная система ECO активна.

Мультимедийная система:

   [Установки](#)

 [Вспомогательные сист.](#)

 [Адаптац.скор.к маршруту](#)

 Включите или выключите функцию. Если данная функция активна, то она адаптирует скорость движения к предстоящему событию на маршруте движения.

 Дополнительная информация для основанной на анализе маршрута адаптации скорости (→ стр. 253).

Функционирование активного ассистента для движения в заторах

Активный ассистент для движения в заторах помогает водителю в заторах на многополосной проезжей части с отгороженными полосами движения с помощью автоматического трогания с места в промежутках времени длительностью до 60 секунд и умеренных поворотов рулевого колеса. Он ориентируется по движущемуся впереди автомобилю и линиям разметки дорожного полотна. Активный ассистент для движения в заторах автоматически поддерживает безопасную дистанцию до движущегося впереди автомобиля и до обгоняющих автомобилей.

Активный ассистент для движения в заторах требует, чтобы водитель всегда держал свои руки на рулевом колесе и таким образом в любое время мог вмешаться в процесс рулевого управления с целью корректировки курса движения автомобиля или его положения на полосе движения. Учитывайте указания касательно систем помощи водителю и Вашей ответственности, в противном случае Вы можете не распознать опасность (→ стр. 234).

Активный ассистент для движения в заторах активируется автоматически, если выполнены все условия. Если функция активирована, то на мультимедийном дисплее появляется индикация состояния .

Условия:





- Вы движетесь в заторе по автострате или по автомагистрали, подобной автострате.
- Активный ассистент поддержания дистанции DISTRONIC включен и активирован (→ стр. 250).
- Активная система экстренного торможения доступна (→ стр. 259).
- Активный ассистент рулевого управления включен и активирован (→ стр. 259).
- Активный ассистент для движения в заторах включен (→ стр. 255).
- Скорость составляет максимум 60 км/ч.

Системные пределы

Для активного ассистента для движения в заторах действуют системные пределы активного ассистента поддержания дистанции DISTRONIC и активного ассистента рулевого управления.

Активный ассистент для движения в заторах, включение / выключение

Мультимедийная система:

  **»» Установки** **»» Быстрый доступ**
 Выберите .

Система DSR (Downhill Speed Regulation)

Функционирование системы DSR (Downhill Speed Regulation)

Система DSR является системой контроля скорости при спуске. В качестве фактической скорости она поддерживает выбранное заданное значение. Чем круче спуск, тем сильнее система DSR затормаживает автомобиль. При движении по горизонтальной дороге или при движении на подъеме система DSR практически не затормаживает автомобиль или совсем не затормаживает.

Если система DSR включена и коробка передач находится в положении **D**, **R** или **N**, то система DSR регулирует фактическую скорость. Задаваемое значение скорости может варьироваться в пределах

от 2 км/ч до 18 км/ч. Вы можете в любой момент времени уменьшить или увеличить заданное значение скорости, соответственно нажав на педаль тормоза или педаль газа.

Система DSR автоматически выключается при скорости выше 45 км/ч или если Вы выбираете программу движения **S** или **S**. В таком случае на мультимедийном дисплее появляется сообщение:  **выключен**. На мультимедийном дисплее гаснет индикатор состояния. Дополнительно включается предупредительный звуковой сигнал.

Указания для системы DSR

⚠ ОСТОРОЖНО Опасность заноса- и аварии при включенной системе DSR на скользком дорожном полотне

Если фактическая скорость и заданная скорость различны, то колеса могут потерять сцепление с дорожным полотном.

▶ Перед включением системы DSR принимайте во внимание состояние дорожного полотна и различие между фактической скоростью и заданным значением скорости.

Учитывайте указания касательно систем помощи водителю и Вашей ответственности, в противном случае Вы можете не распознать опасность (→ стр. 234).

Ответственность за безопасность движения на спуске и за контроль над автомобилем всегда возлагается на водителя. В зависимости от состояния дорожного полотна и от шин система DSR не всегда может удерживать фактическую скорость на заданном значении. Выбирайте такое заданное значение скорости, чтобы оно соответствовало внешним факторам и при необходимости дополнительно самостоятельно выполняйте торможение

Система DSR (Downhill Speed Regulation), включение или выключение



Условия

- Вы двигаетесь со скоростью 40 км/ч или медленнее.
Если фактическая скорость движения слишком высокая, то на мультимедийном дисплее появляется сообщение: **Не превышать 40 км/ч.**
- Активная система поддержания дистанции DISTRONIC должна быть выключена.

Мультимедийная система:



→ [Home] >> **Установки** >> **Быстрый доступ**

- ▶ Выберите .
Если функция включена, то на мультимедийном дисплее появляется индикация состояния.

 При переключении в программу движения  функция автоматически активируется.

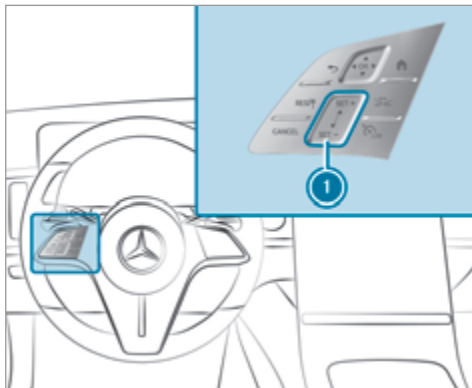
Изменение заданной скорости



- ▶ **Повышение заданной скорости:** проведите пальцем снизу вверх по панели управления .
 - Заданная скорость повышается на 1 км/ч.
- ▶ **Понижение заданной скорости:** проведите пальцем сверху вниз по панели управления .
 - Заданная скорость понижается на 1 км/ч.

Значение установленной заданной скорости индицируется рядом с индикацией состояния  на мультимедийном дисплее.

Активная система удержания положения руля





Функционирование активного ассистента рулевого управления

Активный ассистент рулевого управления доступен при скорости не выше 210 км/ч. Система помогает водителю удерживать автомобиль посередине полосы движения посредством умеренного вмешательства в процесс управления. Активный ассистент рулевого управления в зависимости от поддерживаемой в данный момент скорости движения ориентируется по движущимся впереди автомобилям и по линиям разметки дорожного полотна.

- В зависимости от страны активный ассистент рулевого управления в нижнем диапазоне скорости может ориентироваться по движущимся вокруг транспортным средствам. В этом случае при необходимости активный ассистент рулевого управления может помочь водителю также при движении не посередине полосы движения, чтобы, например, создать коридор для автомобилей аварийно-спасательных служб.

При затруднении распознавания линий разметки дорожного полотна и движущихся впереди автомобилей активный ассистент рулевого управления переключается в пассивный режим. Система не оказывает поддержки.

Индикация состояния активного ассистента рулевого управления на дисплее приборов

-  (серый цвет): включен и находится в пассивном режиме
 -  (зеленый цвет): включен и находится в активном режиме
 -  (красный цвет): распознавание системных пределов
 -  (белый цвет, красные руки): побуждение водителя „Взять управление на себя“
- При переходе из активного состояния в пассивное состояние символ  увеличивается и

начинает мигать. Если пассивное состояние достигнуто, то символ  индицируется серым цветом на дисплее приборов.

- В зависимости от выбранных установок автомобиля активный ассистент рулевого управления временно недоступен.

Распознавание поворачивания рулевого колеса и прикосновения к нему

Необходимо, чтобы водитель всегда держал руки на рулевом колесе и таким образом в любое время мог вмешаться в процесс управления с целью корректировки курса движения автомобиля или его положения на полосе движения. Водитель всегда должен быть готов к тому, что произойдет переключение из активного состояния в пассивное или наоборот.



Если система распознает, что водитель относительно долго не осуществляет управление самостоятельно или снимает руки с рулевого колеса, то появляется индикация . Если водитель и далее не начинает активно управлять автомобилем, то дополнительно к оптическому сигналу многократно звучит предупредительный звуковой сигнал.

Если водитель длительное время не реагирует на предупреждение, то может инициироваться экстренная остановка (→ стр. 259).

Как только водитель начинает самостоятельно управлять автомобилем, предупреждение не включается или завершается.

Если активный ассистент рулевого управления распознает, что система достигает системного предела, то включается световое и звуковое предупреждение.

Учитывайте указания касательно систем помощи водителю и Вашей ответственности, в противном случае Вы можете не распознать опасность (→ стр. 234).

Системные пределы

Активный ассистент рулевого управления оснащен ограниченным моментом сопротивления повороту для контроля смещения автомобиля в поперечном направлении. В некоторых случаях производимая системой корректировка управления может быть

недостаточной для удержания автомобиля на полосе движения или для осуществления съездов.

В следующих ситуациях система может функционировать только ограниченно или не функционировать вообще:

- при плохой видимости, например, из-за снегопада, дождя, тумана, образования сильных брызг воды, резко меняющихся световых условий или резких теней на дорожном полотне,
- при ослеплении автомобиля, например фарами встречных автомобилей, прямым воздействием солнечного излучения или отражениями,
- при недостаточном высвечивании дороги,
- в случае загрязнения, запотевания, повреждения или прикрытия ветрового стекла в зоне установки камеры, например, наклейкой,
- при отсутствии ограничительных линий разметки дорожного полотна или при наличии нескольких неоднозначных линий разметки на одной полосе движения, а также при быстром изменении разметки, например, в зоне строительных работ или ответвлений дорог,
- если линии ограничительной разметки стерты, потемнели или покрыты, например, грязью или снегом,

- если расстояние до движущегося впереди автомобиля является слишком маленьким и вследствие этого ограничительные линии полосы движения не распознаются,
- на узких и извилистых дорогах,
- при наличии препятствий, как, например, предупредительных щитов для ограждения дорожно-строительных работ, находящихся на полосе движения или выступающих на полосу движения.

В следующих ситуациях система не оказывает никакой поддержки:

- на крутых поворотах или при поворачивании,
- при пересечении перекрестков,
- в круговом движении или на контрольных постах по сбору платы за проезд,
- при движении с прицепом,
- при слишком низком давлении воздуха в шине или в шинах.

⚠ ОСТОРОЖНО Опасность аварии вследствие неожиданного прерывания действия активного ассистента рулевого управления

При достижении системных пределов активного ассистента рулевого управления дальнейшая активность системы или поддержание полосы движения не обеспечено.

- ▶ Всегда держите руки на рулевом колесе и внимательно следите за дорожной ситуацией.
- ▶ Всегда управляйте автомобилем в соответствии с дорожной ситуацией.

⚠ ОСТОРОЖНО Опасность аварии вследствие неожиданного вмешательства активного ассистента рулевого управления

Распознавание линий разметки дорожного полотна и объектов может быть нарушено и привести к неожиданному вмешательству активного ассистента рулевого управления.

- ▶ Управляйте автомобилем в соответствии с дорожной ситуацией.

Активный ассистент рулевого управления, включение или выключение

Условия

- Система ESP® включена, но не осуществляет регулирование.
- Активный ассистент поддержания дистанции DISTRONIC включен.

Мультимедийная система:

🏠 >> Установки >> Быстрый доступ

▶ Выберите  Акт.асс.рул.упр. .

Функционирование активного ассистента экстренной остановки



Если система распознает, что водитель относительно долго не осуществляет управление самостоятельно или снимает руки с рулевого колеса, то появляется индикация  на дисплее приборов. Если водитель и далее не начинает активно управлять автомобилем или не реагирует на срабатывание системы, то дополнительно к оптическому сигналу многократно звучит предупредительный звуковой сигнал.

Если водитель по-прежнему не реагирует на предупреждение, то на дисплее приборов появляется сообщение: **Активируется функция экстренной остановки**. Если водитель и далее не реагирует, то активный ассистент поддержания дистанции DISTRONIC понижает скорость движения. Путем нескольких постепенных замедлений производится торможение автомобиля до полной остановки.

В зависимости от страны при скорости движения ниже 60 км/ч автоматически включается система аварийной световой сигнализации.

Если автомобиль стоит, то выполняются следующие действия:

- Автомобиль удерживается электрическим стояночным тормозом.
- Активный ассистент поддержания дистанции DISTRONIC выключается
- Блокировка замков автомобиля снимается.

- По возможности передается сигнал экстренного вызова на центральную станцию приема сигналов о помощи Mercedes-Benz.

Водитель может в любое время отменить замедление автомобиля одним из следующих действий:

- вращением рулевого колеса
- торможением или нажатием на педаль газа
- выключением активной системы поддержания дистанции DISTRONIC

Активная система экстренного торможения

Функционирование активной системы экстренного торможения

Активная система экстренного торможения состоит из следующих функций:

- Функция предупреждения об опасной дистанции
- Функция автономного торможения
- Адаптивная система помощи при торможении
- **Автомобили с пакетом вспомогательных систем водителя:** ассистент рулевого управления с функцией уклонения.

Активная система экстренного торможения может помочь Вам свести к минимуму опасность столкно-

вения с автомобилями, велосипедистами или пешеходами или смягчить последствия аварии.

Если активная система экстренного торможения распознает опасность столкновения, то раздается предупредительный звуковой сигнал, а на комбинации приборов загорается сигнальная лампа предупреждения об опасной дистанции .

Если Вы не реагируете на сигнализацию, то в критических ситуациях может быть произведено автономное торможение.

В особо критических ситуациях активная система экстренного торможения может непосредственно инициировать автономное торможение. В этом случае предупредительный звуковой сигнал и сигнальная лампа включаются одновременно с торможением.

Если в критической ситуации Вы осуществляете торможение самостоятельно или во время автономного торможения нажимаете на педаль тормоза, то производится соответствующее ситуации усиление тормозного привода. При необходимости давление в тормозной системе повышается до полного торможения.

Учитывайте указания касательно систем помощи водителю и Вашей ответственности, в противном случае Вы можете не распознать опасность (→ стр. 234).



Если происходит автономное торможение или задействуется адаптивная система помощи при торможении, то индицируется сообщение  на дисплее приборов, и самостоятельно гаснет после непродолжительного времени.

⚠ ВНИМАНИЕ Опасность аварии при ограниченной возможности распознавания активной системы экстренного торможения с функцией поддержки при проезде через перекресток

Активная система экстренного торможения не всегда однозначно распознает объекты и сложные дорожные ситуации.

В таких случаях активная система экстренного торможения может:

- необоснованно выдать предупреждение или произвести торможение,
- не выдать предупреждения или не затормозить.



Активная система экстренного торможения является лишь вспомогательным средством. Ответственность за соблюдение достаточной безопасной дистанции, скорости движения и своевременное торможение несет водитель.

- ▶ Всегда внимательно следите за дорожной ситуацией и не полагайтесь исключительно на активную систему экстренного торможения.
- ▶ Будьте готовы к торможению и, при необходимости, к объезду препятствия.

Учитывайте также пределы действия активной системы экстренного торможения.

Отдельные функции системы доступны в различных диапазонах скоростей:

Функция предупреждения об опасной дистанции может предупредить Вас в следующих ситуациях:

- Если начиная со скорости примерно 30 км/ч в течение нескольких секунд дистанция до движущегося впереди автомобиля слишком мала для поддерживаемой в данный момент скорости движения, то загорается сигнальная лампа предупреждения об опасной дистанции на комбинации приборов .
- Если начиная со скорости 7 км/ч Вы критически близко приближаетесь к автомобилю, велосипедисту или пешеходу, то включается прерывистый предупредительный звуковой сигнал и загорается сигнальная лампа предупреждения об опасной дистанции на комбинации приборов .

Немедленно затормозите или произведите объезд препятствия, если это можно сделать, не подвергая себя и других опасности, и если это допускает дорожная ситуация.

Функция предупреждения об опасной дистанции (автомобили без пакета вспомогательных систем)

В следующих ситуациях функция предупреждения об опасной дистанции может предупредить Вас при помощи прерывистого предупредительного звукового сигнала и сигнальной лампы:

- при скорости движения примерно до 250 км/ч при приближении к движущимся впереди транспортным средствам
- при скорости движения примерно до 80 км/ч при приближении к стоящим транспортным средствам, движущимся в продольном направлении пешеходам и движущимся впереди велосипедистам
- при скорости движения примерно до 60 км/ч при приближении к пешеходам, движущимся в поперечном направлении

Функция предупреждения об опасной дистанции (автомобили с пакетом вспомогательных систем)

В следующих ситуациях функция предупреждения об опасной дистанции может предупредить Вас при помощи прерывистого предупредительного звукового сигнала и сигнальной лампы:

- при скорости движения примерно до 250 км/ч при приближении к движущимся впереди транспортным средствам
- при скорости движения примерно до 100 км/ч при приближении к стоящим транспортным средствам
- при скорости движения примерно до 80 км/ч при приближении к движущимся пешеходам и движущимся впереди велосипедистам
- при скорости движения примерно до 70 км/ч при приближении к стоящим пешеходам, к движущимся в поперечном направлении транспортным средствам, а также к стоящим и движущимся в поперечном направлении велосипедистам

Функция автономного торможения (автомобили без пакета вспомогательных систем)

Начиная со скорости примерно 7 км/ч функция автономного торможения может сработать в следующих ситуациях:

- при скорости движения примерно до 200 км/ч при приближении к движущимся впереди транспортным средствам
- при скорости движения примерно до 80 км/ч при приближении к движущимся впереди велосипедистам
- при скорости движения примерно до 60 км/ч при приближении к стоящим транспортным средствам и движущимся пешеходам

Функция автономного торможения (автомобили с пакетом вспомогательных систем)

Начиная со скорости примерно 7 км/ч функция автономного торможения может сработать в следующих ситуациях:

- при скорости движения примерно до 250 км/ч при приближении к движущимся впереди транспортным средствам
- при скорости движения примерно до 100 км/ч при приближении к стоящим транспортным средствам

- при скорости движения примерно до 80 км/ч при приближении к движущимся впереди велосипедистам
- при скорости движения примерно до 70 км/ч при приближении к стоящим и движущимся пешеходам, к движущимся в поперечном направлении транспортным средствам, а также к стоящим и движущимся в поперечном направлении велосипедистам

Адаптивная система помощи при торможении (автомобили без пакета вспомогательных систем)

Начиная со скорости примерно 7 км/ч адаптивная система помощи при торможении может сработать в следующих ситуациях:

- при скорости движения примерно до 250 км/ч при приближении к движущимся впереди транспортным средствам
- при скорости движения примерно до 80 км/ч при приближении к стоящим транспортным средствам и к движущимся впереди велосипедистам
- при скорости движения примерно до 60 км/ч при приближении к движущимся пешеходам

Адаптивная система помощи при торможении (автомобили с пакетом вспомогательных систем)

Начиная со скорости примерно 7 км/ч адаптивная система помощи при торможении может сработать в следующих ситуациях:

- при скорости движения примерно до 250 км/ч при приближении к движущимся впереди транспортным средствам
- при скорости движения примерно до 100 км/ч при приближении к стоящим транспортным средствам
- при скорости движения примерно до 80 км/ч при приближении к движущимся впереди велосипедистам
- при скорости движения примерно до 60 км/ч при приближении к стоящим и движущимся пешеходам, к движущимся в поперечном направлении транспортным средствам, а также к стоящим и движущимся в поперечном направлении велосипедистам

Прерывание тормозного действия активной системы экстренного торможения

Вы можете в любой момент прервать тормозное действие активной системы экстренного торможения следующим образом:

- путем значительного нажатия на педаль газа или включения режима движения "кик-даун",
- путем отпускания педали тормоза.

При выполнении как минимум одного из следующих условий активная система экстренного торможения может прекратить тормозное действие:

- Вы объезжаете препятствие путем вращения рулевого колеса.
- Опасность столкновения миновала.
- Препятствие на Вашем пути следования больше не распознается.

Ассистент рулевого управления с функцией уклонения (только автомобили с пакетом вспомогательных систем водителя)

Ассистент рулевого управления с функцией уклонения имеет следующие свойства:

- распознавание стоящих или движущихся пешеходов

- при распознанной возможности объездного маневра помощь водителю дополнительным усилением рулевого управления
- активирование быстрым движением рулевого колеса при внезапном объездном маневре
- поддержка водителю при осуществлении объездного маневра и при выравнивании автомобиля
- реагирование начиная со скорости примерно 20 км/ч до скорости примерно 70 км/ч

Вы можете в любое время прервать его действие самостоятельным вращением рулевого колеса.

Функция уклонения (только автомобили с пакетом вспомогательных систем водителя)

Если Вы поворачиваете через полосу встречного движения и при этом распознается опасность столкновения с движущимися навстречу транспортными средствами, то при скорости ниже 15 км/ч может быть произведено автономное торможение, прежде чем Вы покинете свою полосу движения.

⚠ ОСТОРОЖНО Опасность аварии несмотря на наличие ассистента рулевого управления с функцией уклонения

Ассистент рулевого управления с функцией уклонения не всегда однозначно распознает объекты и сложные дорожные ситуации.

Кроме того, поддержки ассистента рулевого управления с функцией уклонения при управлении рулевым колесом недостаточно, чтобы избежать столкновения.

- ▶ Всегда внимательно следите за дорожной ситуацией и не полагайтесь исключительно на ассистента рулевого управления с функцией уклонения.
- ▶ Будьте готовы к торможению и, при необходимости, к объезду препятствия.
- ▶ В некритических ситуациях прерывайте действие ассистента самостоятельным поворачиванием рулевого колеса.
- ▶ Надлежащим образом адаптируйте скорость движения, если в близости Вашего автомобиля находятся пешеходы.

Системные пределы

После включения автомобиля или после трогания с места в течение нескольких секунд еще не доступна полная работоспособность системы.

Если активная система экстренного торможения по причине неисправности функционирует с ограничениями или не функционирует вообще, то загорается предупредительная сигнальная лампа  на дисплее приборов.

Особенно в следующих ситуациях система может функционировать только ограниченно или не функционировать вообще:

- при снегопаде, дожде, тумане, образовании сильных брызг воды, ослеплении, прямом воздействии солнечных лучей или меняющихся световых условиях,
- если датчики системы загрязнены, запотели или закрыты,
- если функционирование датчиков системы нарушено другими радарными источниками, например при сильном отражении радарных лучей в многоярусном гараже,
- если было распознано и индцировано падение давления воздуха в шине или повреждение шины,

- в сложных дорожных ситуациях, в которых однозначное распознавание объектов не всегда возможно,
- если пешеходы или автомобили быстро появляются в зоне действия датчиков,
- если пешеходы закрыты другими объектами,
- если типичный контур пешехода не выделяется на заднем фоне,
- если пешеход не распознается как таковой, например вследствие ношения специальной одежды или наличия других объектов,
- если водитель не пристегнут,
- на поворотах с небольшим радиусом.





 Сенсорные компоненты активной системы экстренного торможения калибруются автоматически в период прохождения определенного расстояния с момента поставки автомобиля. Во время процесса параметрирования активная система экстренного торможения полностью или частично недоступна.

Активная система экстренного торможения, включение или выключение

Условия

- Двигатель автомобиля включен.

Мультимедийная система:

-    Установки
-  Вспомогательные сист.
-  Акт.система торможения



 Выберите нужную настройку. Установка сохраняется при следующем пуске приводной системы.

Выключение активной системы экстренного торможения

 Рекомендуется всегда оставлять активную систему экстренного торможения включенной.

 Выберите **Выкл.**.
Функция предупреждения об опасной дистанции, автономная функция торможения и ассистент рулевого управления с функцией уклонения выключаются.

При следующем пуске двигателя автоматически выбирается установка "средне".

 Если активная система экстренного торможения выключена, то на дисплее приборов в поле индикации состояния появляется символ .

Система распознавания дорожных знаков

Функционирование системы распознавания дорожных знаков

Система распознавания дорожных знаков регистрирует дорожные знаки при помощи мультимедийной камеры (→ стр. 234). Она поддерживает водителя путем индикации распознанных ограничений скорости и запретов обгона на приборном дисплее.

Учитывайте указания касательно систем помощи водителю и Вашей ответственности, в противном случае Вы можете не распознать опасность (→ стр. 234).

Поскольку система распознавания дорожных знаков использует также и сохраненные в навигационной системе данные, актуализация индикации возможна и без распознанного дорожного знака.

Если система распознает, что Вы въезжаете на участок дороги против предписанного направления движения, то срабатывает предупреждение.

Камера также распознает дорожные знаки ограниченного действия, обозначенные дополнительным знаком (например, "на мокрой дороге"). Они индицируются только в том случае, если необходимо учитывать ограниченное действие или если система не может принять однозначного решения о том, следует ли учитывать ограниченное действие.

Предостережение при превышении максимально допустимой скорости

Система может предупредить Вас, если Вы непреднамеренно превышаете максимально допустимую скорость. Для этого Вы можете установить в мультимедийной системе, насколько должна быть превышена максимально допустимая скорость, прежде чем производится предостережение. Вы можете установить, должно ли предостережение производиться только в виде оптической сигнализации или дополнительно также в виде звуковой сигнализации.

Индикация на приборном дисплее

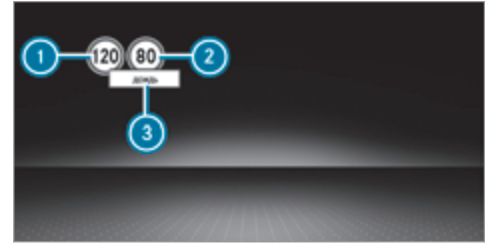

Приборный дисплей на широкоформатном дисплее передней панели

- ① Максимально допустимая скорость
 - ② Максимально допустимая скорость при ограничении
 - ③ Дополнительный знак, ограничивающий действие дорожного знака
- ⓘ **Автомобили со стандартным дисплеем приборов:** знак + рядом с дорожным знаком на дисплее приборов сигнализирует о том, что были распознаны другие дорожные знаки. Они могут отображаться на дисплее мультимедийной системы и опционально на проекционном дисплее.

Если система распознавания дорожных знаков не может определить допустимую разрешенную максимальную скорость, (например, из-за отсутствия дорожных знаков), то на дисплее приборов индицируется следующий символ:



Данный символ индицируется постоянно, если автомобиль находится в стране, в которой система распознавания дорожных знаков не поддерживается. Система распознавания дорожных знаков предлагается только в вариантах исполнения автомобиля для определенных стран.

i Также примите во внимание информацию для сообщений на дисплее системы распознавания дорожных знаков (→ стр. 460).

Предупреждение при приближении к пешеходным переходам (автомобили с пакетом вспомогательных систем водителя)

Когда Вы приближаетесь на Вашем автомобиле к пешеходному переходу, система может Вас предупредить. На комбинации приборов отобразится сообщение  **Следите за пешеходами.**

Предупредительное сообщение выдается только в том случае, если были распознаны соответствующие дорожные знаки или линии разделительной горизонтальной разметки проезжей части и в опасной зоне находятся пешеходы.

Системные пределы

Особенно в следующих ситуациях система может функционировать только ограниченно или не функционировать вообще:

- при плохой видимости, например при недостаточном освещении дорожного полотна, резко меняющемся соотношении света и тени, в дождь, снегопад, туман или при образовании сильных брызг;
- при ослеплении, например фарами встречных автомобилей, прямыми солнечными лучами или отраженным светом;
- при загрязнении лобового стекла в зоне установки камеры, а также при запотевании, повреждении или закрытии камеры
- при наличии плохо распознаваемых дорожных знаков, например вследствие их загрязнения, загораживания, снега или недостаточного освещения;

- при использовании неправильной или неактуальной информации на цифровой карте дорог навигационной системы;
- при наличии многозначных дорожных знаков, например дорожных знаков в зоне ремонтных работ или на соседних полосах движения.
- после резкого поворота, если дорожные знаки не попадают в зону обзора камеры.

Настройка системы распознавания дорожных знаков

Условия

- **Только автомобили с пакетом вспомогательных систем:**

Для автоматического перенятия ограничений скорости должны быть включены активный ассистент поддержания дистанции DISTRONIC и вспомогательная система ECO.

Мультимедийная система:

- ➔  ➔ Установки
- ➔ Вспомогательные сист.
- ➔ Сист.распозн.дор.знаков

Включение или выключение автоматического перенятия ограничений скорости (только автомобили с пакетом вспомогательных систем)

- ➔ Выберите **Принять гран.скор.** .
- ➔ Включите или выключите функцию. Ограничения скорости, распознанные системой распознавания дорожных знаков, автоматически перенимаются активным ассистентом поддержания дистанции DISTRONIC.

 Если одна из следующих систем активна, распознанная скорость может вручную перениматься в качестве предельной скорости:

- Активная система поддержания дистанции DISTRONIC
- Система круиз-контроля TEMPOMAT
- переменного ограничителя скорости

Дополнительная информация об активной системе поддержания дистанции DISTRONIC: (→ стр. 250).

Изображение дорожных знаков на мультимедийном дисплее

- ➔ Выберите **Индик.на центр.дисп.** .
- ➔ Включите или выключите функцию.

Установка вида предостережения

- ➔ Выберите **Визуально и акустич.**, **Визуально** или **Выкл.**.

Установка предупредительного порога

Данное значение определяет, с какого превышения скорости производится предостережение.

- ➔ Выберите **Порог предупрежден.** .
- ➔ Установите требуемую скорость.



Система контроля «слепых» зон и активная система контроля «слепых» зон с сигнализатором опасности при высадке

Функционирование системы контроля «слепых» зон и активной системы контроля «слепых» зон с сигнализатором опасности при высадке

Система контроля "слепых" зон и активная система контроля "слепых" зон с помощью двух радарных датчиков, направленных назад и в стороны, контролирует зону до 40 м назад и 3 м в сторону от Вашего автомобиля.

Если начиная со скорости примерно 12 км/ч распознается автомобиль, непосредственно после этого движущийся в зоне контроля возле Вашего автомобиля, то предупредительная сигнальная лампа в наружном зеркале заднего вида загорается красным светом.

Постоянная индикация состояния на комбинации приборов:

-  (серый): система включена, но не находится в функциональной готовности.
-  (зеленый): система включена, и находится в функциональной готовности.

Если на небольшой безопасной дистанции распознается автомобиль и Вы включаете указатель поворота в соответствующем направлении, то раздается двойной предупредительный звуковой сигнал, а в наружном зеркале заднего вида мигает красным светом предупредительная сигнальная лампа. Если указатель поворота остается включенным, то оповещение обо всех дальнейших распознанных автомобилях производится только миганием красной предупредительной сигнальной лампы.

Если Вы быстро обгоняете автомобиль, то предостережение не производится.

⚠ ОСТОРОЖНО Опасность аварии несмотря на сигнализацию перестроения

Сигнализация перестроения не реагирует на автомобили, приближающиеся и обгоняющие Вас с большой разницей скорости.

Сигнализация перестроения не может предупредить Вас в данной ситуации.

- ▶ Всегда внимательно следите за дорожной ситуацией и соблюдайте достаточную безопасную боковую дистанцию.

Учитывайте указания касательно систем помощи водителю и Вашей ответственности, в противном случае Вы можете не распознать опасность (→ стр. 234).

Сигнализатор опасности при высадке

Сигнализатор опасности при высадке является дополнительной функцией системы контроля «слепых» зон и может при высадке из неподвижного автомобиля предупреждать находящихся в автомобиле людей о приближающихся сзади автомобилях.

⚠ ВНИМАНИЕ Опасность аварии несмотря на сигнализатор опасности при высадке

Сигнализатор опасности при высадке не реагирует на неподвижные объекты и не реагирует на людей или на других участников дорожного движения, приближающихся с большой разницей в скорости.

Сигнализатор опасности при высадке не может выдать предупреждение в таких ситуациях.

- ▶ При открывании дверей всегда внимательно следите за дорожной ситуацией и также следите за тем, чтобы было обеспечено достаточно свободного пространства.

Если автомобиль находится в зоне действия датчиков, то сигнализатор включает соответствующую индикацию в наружном зеркале заднего вида. Если находящийся в автомобиле человек открывает дверь на контролируемой датчиками стороне, то включается звуковая сигнализация и начинает мигать предупредительная сигнальная лампа в наружном зеркале заднего вида.

Данная дополнительная функция доступна только при включенной системе контроля «слепых» зон. Сигнализатор опасности при высадке может предупредить Вас с момента включения максимально до трех минут после выключения автомобиля. О пре-

кращении доступности сигнализатора опасности при высадке сообщается трехкратным миганием предупредительной сигнальной лампы в наружном зеркале заднего вида.

Сигнализатор опасности при высадке является лишь вспомогательным средством и не освобождает от обязанности быть внимательным. Ответственность при открывании дверей и при высадке из автомобиля всегда несут находящиеся в автомобиле люди.

Системные пределы

Действие системы контроля «слепых» зон - и активной системы контроля «слепых» зон может быть ограничено в особенности в следующих ситуациях:

- при загрязнении или загромождении датчиков.
- при плохой видимости, например в тумане, в сильный дождь или снегопад.
- при нахождении узких транспортных средств в зоне контроля, например велосипедов или мотоциклов.
- при очень широких или узких полосах движения.
- при движении с сильным смещением в сторону

Система может произвести необоснованные предупреждения вблизи ограничительных бортов дороги или подобных ограничительных сооружений. Всегда

соблюдайте безопасную боковую дистанцию до других транспортных средств и препятствий.

При длительном движении возле длинных транспортных средств, например грузовых автомобилей, возможно прерывание предостережения.

При включенной передаче заднего хода сигнализация перестроения не работает.

Если Вы осуществляете движение с прицепом и электрическое соединение с тягово-сцепным устройством произведено надлежащим образом, то система контроля "слепых" зон и сигнализатор опасности при высадке не работают.

Действие сигнализатора опасности при высадке может быть ограничено в следующих ситуациях:

- если датчики закрыты находящимися рядом автомобилями в узких местах парковки
- если к автомобилю приближаются люди
- при неподвижных или медленно движущихся объектах

Функция задействования тормозной системы (активная сигнализация перестроения)

Если активная система контроля "слепых" зон распознала опасность бокового столкновения в зоне действия датчиков, то производится торможение, корректирующее курс движения автомобиля. Оно поможет Вам избежать столкновения.

Торможение, корректирующее курс движения автомобиля, производится в диапазоне скоростей от 30 км/ч до 200 км/ч.

⚠ ОСТОРОЖНО Опасность аварии несмотря на тормозное действие системы контроля "слепых" зон

Торможение, корректирующее курс движения автомобиля, не всегда может предотвратить столкновение.

- ▶ Всегда самостоятельно осуществляйте управление, торможение или ускорение, в особенности если активная сигнализация перестроения выдает предупреждение или производит торможение, корректирующее курс движения автомобиля.
- ▶ Всегда соблюдайте достаточную безопасную боковую дистанцию.



Во время торможения, корректирующего курс движения автомобиля, мигает красная предупредительная сигнальная лампа в наружном зеркале заднего вида и раздается предупредительный звуковой сигнал. Дополнительно на дисплее приборов появляется индикация **I**, обращающая внимание водителя на опасность бокового столкновения.

В редких случаях система производит необоснованное тормозное действие. Вы можете прервать это тормозное действие легким поворотом рулевого колеса в противоположном направлении или нажатием на педаль газа.

Системные пределы

Учитывайте также пределы действия активной системы контроля «слепых» зон, в противном случае Вы можете не распознать опасность (→ стр. 267).

В следующих ситуациях торможение, корректирующее курс движения автомобиля, не производится или производится в зависимости от дорожной ситуации:

- С обеих сторон Вашего автомобиля находятся другие автомобили или препятствия, например разделительные барьеры дороги.
- Вам навстречу на небольшом боковом расстоянии движется автомобиль.
- Вы движетесь в спортивном стиле вождения с прохождением поворотов на высоких скоростях.
- Вы производите сильное торможение или ощутимо нажимаете на педаль газа.
- Срабатывает система обеспечения безопасности движения, например система ESP® или активная система экстренного торможения.
- Система ESP® выключена.
- Было распознано падение давления воздуха в одной из шин или повреждение шины.
- Вы осуществляете движение с прицепом и электрическое соединение с тягово-сцепным устройством произведено надлежащим образом.

Включение или выключение сигнализации перестроения или активной сигнализации перестроения

Мультимедийная система:



▶▶ [Установки](#)

▶▶ [Вспомогательные сист.](#)

▶ Включите или выключите [Сигнал.перестроения](#).

▶ Включите или выключите [Акт.сис.сигн.перестр..](#)

Активной системы удержания полосы движения

Функционирование активной системы удержания полосы движения

Активная система удержания полосы движения контролирует зону перед Вашим автомобилем при помощи мультифункциональной видеокамеры (→ стр. 234). Она призвана предохранять Ваш автомобиль от непреднамеренного отклонения от Вашей полосы движения. Для этого система может предупреждать Вас ощутимой вибрацией рулевого колеса и возвращать Ваш автомобиль на Вашу полосу движения тормозным действием, корректирующим курс движения автомобиля.

Активная система удержания полосы движения производит торможение в диапазоне скоростей от 60 км/ч до 200 км/ч.

Активная система удержания полосы движения не способна снизить опасность аварии при несоответствующем стиле вождения и не может отменить действие законов физики. Он не может учитывать дорожные и погодные условия, а также дорожную ситуацию. Активная система удержания полосы движения является лишь вспомогательным средством. Ответственность за соблюдение безопасной дистанции до движущегося впереди автомобиля, скорость движения, своевременное торможение и соблюдение полосы движения несете Вы лично.

Состояние активной системы удержания полосы движения индицируется на дисплее бортового компьютера:

- (зеленый): активная система удержания полосы движения включена и готова к работе.
- (серый): активная система удержания полосы движения включена, но не готова к работе.
- (OFF): активная система удержания полосы движения отключена или имеет место неисправность.



При торможении, корректирующем курс движения, на приборном дисплее появляется индикация ①.

Если Вы включаете указатель поворота, система не срабатывает на соответствующей стороне.

Автомобили с пакетом вспомогательных систем: если система распознает препятствие, например, другое транспортное средство на соседней полосе движения, то несмотря на включенный указатель поворота система срабатывает.

Система предупреждает Вас ощутимой вибрацией рулевого колеса при наличии следующих предпосылок:

- Активная система удержания полосы движения распознает ограничительную линию разметки дорожного полотна.

- Одно переднее колесо наезжает на эту линию разметки дорожного полотна.

Предпосылки тормозного действия, корректирующего курс движения автомобиля (автомобили без пакета вспомогательных систем)

В следующих ситуациях, в зависимости от установки (→ стр. 273), производится тормозное действие, корректирующее курс движения автомобиля.

- ① Доступность данной установки зависит от страны. В странах, в которых данная установка **недоступна**, при включенной функции в следующей ситуации выполняется корректирующее курс движения торможение:
Распознаны ограничительные линии разметки дорожного полотна с обеих сторон полосы движения. Одно переднее колесо наезжает на сплошную ограничительную линию разметки дорожного полотна.

Установка **Стандартный режим**

- Распознаны ограничительные линии разметки дорожного полотна с обеих сторон полосы движения. Одно переднее колесо наезжает на сплошную ограничительную линию разметки дорожного полотна.
- Распознаны разметка дорожного полотна и край укрепленной проезжей части. Одно переднее

колесо наезжает на разметку дорожного полотна на краю укрепленной проезжей части.

- Распознаны разметка дорожного полотна и движущееся навстречу транспортное средство. Переднее колесо наезжает на ограничительную линию разметки дорожного полотна.

Установка **Чувствительн.режим**

- Все ситуации, описанные для установки **Стандартный режим**.
- Распознана сплошная ограничительная линия разметки дорожного полотна и на нее наезжает переднее колесо.
- ① Вы можете в любое время прервать тормозное действие легким поворотом рулевого колеса в противоположном направлении.

Предпосылки тормозного действия, корректирующего курс движения автомобиля (автомобили с пакетом вспомогательных систем)

В следующих ситуациях, в зависимости от установки (→ стр. 273), производится тормозное действие, корректирующее курс движения автомобиля.

- Доступность данной установки зависит от страны. В странах, в которых данная установка **недоступна**, при включенной функции при всех описанных для установки **Чувствительн.режим** ситуациях выполняется корректирующее курс движения торможение.

Установка **Стандартный режим**

- Распознаны разметка дорожного полотна и движущееся навстречу транспортное средство, обгоняющий автомобиль или автомобиль параллельного движения на соседней полосе движения. Переднее колесо наезжает на ограничительную линию разметки дорожного полотна.

Установка **Чувствительн.режим**

- Ситуации, описанные для установки **Стандартный режим**.
- Распознана сплошная ограничительная линия разметки дорожного полотна и на нее наезжает переднее колесо.
- Вы можете в любое время прервать тормозное действие легким поворотом рулевого колеса в противоположном направлении.

Системные пределы

В следующих ситуациях тормозное действие, корректирующее курс движения автомобиля, не производится:

- если производится осязаемое поворачивание рулевого колеса, сильное торможение или нажатие на педаль газа,
- если срабатывает система обеспечения безопасности движения, например система ESP®, система экстренного торможения или активная система контроля "слепых" зон,
- если Вы управляете автомобилем в спортивном стиле вождения с прохождением поворотов на высоких скоростях или резким ускорением,
- если система ESP® выключена,
- если Вы осуществляете движение с прицепом и электрическое соединение с прицепом произведено надлежащим образом,
- если было распознано и индицируется падение давления воздуха в шине или повреждение шины,

Если Вы выключаете предостережение активной системы удержания полосы движения, а ограничительные линии полосы движения не распознаются однозначно, то корректирующее курс движения тор-

можение вероятно не будет выполняться (→ стр. 273).

Особенно в следующих ситуациях система может функционировать только ограниченно или не функционировать вообще:

- при плохой видимости, например при недостаточном освещении дорожного полотна, резко меняющемся соотношении света и тени, в дождь, снегопад, туман или при образовании сильных брызг;
- при ослеплении, например фарами встречных автомобилей, прямым воздействием солнечного излучения или отражениями,
- при загрязнении лобового стекла в зоне установки камеры, а также при запотевании, повреждении или закрытии камеры
- при отсутствии ограничительных линий разметки дорожного полотна или наличии нескольких неоднозначных ограничительных линий для одной полосы движения, например в зоне проведения строительных работ,
- если линии ограничительной разметки стерты, потемнели или скрыты,
- если расстояние до движущегося впереди автомобиля является слишком маленьким и вслед-

ствии этого ограничительные линии полосы движения не распознаются,

- при быстром изменении ограничительных линий разметки дорожного полотна, например при разделении, пересечении или соединении полос движения,
- на очень узких и извилистых дорогах.
- **Автомобили с пакетом вспомогательных систем:** если радарные датчики в заднем бампере загрязнены или покрыты снегом и распознано препятствие на Вашей полосе движения, то корректирующее курс движения торможение не выполняется.

Включение / выключение активной системы удержания полосы движения

Мультимедийная система:

-  ► Установки ► Быстрый доступ
- Активная система удержания полосы движения
- Включите или выключите функцию.

Установка активной системы удержания полосы движения

Мультимедийная система:

-  ► Установки
- Вспомогательные сист.
- Акт.сис.удерж.полосы дв.

Настройка чувствительности

-  Доступность данной функции зависит от страны.
- Выберите [Стандартный режим](#), [Чувствительн.режим](#) или [Выкл.](#)

Включение или выключение гаптического предостережения

- Выберите [Предупреждение](#). Включите или выключите функцию.

Система AIR BODY CONTROL

Функционирование системы AIR BODY CONTROL

УКАЗАНИЕ Автомобили Mercedes-AMG

- Соблюдайте указания в руководстве по эксплуатации дополнительного оборудования. В противном случае Вы можете не распознать опасность.

Система AIR BODY CONTROL является пневмоподвеской с переменной амортизацией для улучшения комфортабельности движения. Универсальная система регулирования уровня кузова также и при загруженном автомобиле обеспечивает оптимальное положение подвески и стабильную высоту уровня кузова. Для повышения безопасности движения и снижения расхода топлива при быстрой езде автоматически производится опускание автомобиля. Дополнительно имеется возможность ручной установки уровня кузова автомобиля.

Система AIR BODY CONTROL включает в себя следующие компоненты и функции:

- Пневмоподвеска с переменной жесткостью пружины
- Автоматическая система регулирования уровня кузова
- Система опускания кузова в зависимости от скорости с целью экономии топлива
- Выбираемое вручную повышение уровня кузова для более высокого дорожного просвета
- Система ADS PLUS (адаптивная демпфирующая система с постоянной регулировкой демпфирующей силы)
- Переключатель системы DYNAMIC SELECT и кнопка регулирования уровня кузова

Установки ходовой части и уровень кузова автомобиля в зависимости от режима движения

Режим движения :

- Комфортабельная установка положения ходовой части.
- Устанавливается нормальный уровень кузова автомобиля.
- При скорости выше примерно 125 км/ч автомобиль опускается.
- При скорости ниже примерно 80 км/ч автомобиль снова поднимается.

Режим движения :

- Комфортабельная установка положения ходовой части.
- Устанавливается низкий уровень кузова -1.
- При более высокой скорости автомобиль не опускается ниже.

Режим движения :

- Более жесткая установка положения ходовой части.
- Устанавливается низкий уровень кузова -1.
- При более высокой скорости автомобиль не опускается ниже.

Режим движения :

- Еще более жесткая установка положения ходовой части.
- Устанавливается низкий уровень кузова -1.
- При более высокой скорости автомобиль не опускается ниже.

Режим движения :

- Установка положения ходовой части предусмотрена для движения по бездорожью.
- Устанавливается нормальный уровень кузова автомобиля.
- При скорости выше 125 км/ч автомобиль опускается.
- При скорости ниже 80 км/ч автомобиль снова поднимается.

Режим движения :

- Установка положения ходовой части предусмотрена для движения по бездорожью.
- Устанавливается высокий уровень кузова автомобиля +1.
- При скорости выше 35 км/ч автомобиль опускается до нормального уровня кузова.
- При скорости ниже 20 км/ч автомобиль снова поднимается.

В режиме движения  можно вызвать индивидуальные установки положения ходовой части (→ стр. 201).

Регулировка уровня кузова автомобиля

⚠ ОСТОРОЖНО Опасность аварии вследствие слишком высокого уровня кузова автомобиля

Это может негативно повлиять на ходовые качества автомобиля.

Автомобиль например, может занести наружу при поворачивании рулевого колеса или движении на поворотах.

▶ Выберите уровень кузова автомобиля, соответствующий стилю вождения и состоянию дорожного полотна.

⚠ ОСТОРОЖНО Опасность защемления вследствие опускающегося автомобиля

При опускании автомобиля могут быть защемлены части тела людей, находящихся между кузовом и шинами или под автомобилем.

▶ Убедитесь, что при опускании автомобиля в непосредственной близости от колесных арок и под автомобилем никого нет.

! **ОСТОРОЖНО** Опасность защемления вследствие опускающегося автомобиля

Автомобили с системой AIR BODY CONTROL или системой регулирования дорожного просвета: при разгрузке автомобиля или при выходе из него автомобиль сначала немного поднимается, а затем спустя короткое время опускается до установленного уровня.

Вследствие этого существует опасность защемления Вас и людей, находящихся вблизи колесных арок или днища.

Процессы опускания также могут происходить и после блокировки автомобиля.

▶ При выходе из автомобиля убедитесь в том, что никого нет в зоне колесных арок или днища.

! **УКАЗАНИЕ** Опасность повреждений вследствие опускающегося автомобиля

При опускании автомобиля детали кузова могут получить повреждения.

▶ Убедитесь в том, что при опускании автомобиля в непосредственной близости от кузова или под ним отсутствуют препятствия, например, бордюрный камень.

! **УКАЗАНИЕ** Автомобиля Mercedes-AMG

▶ Соблюдайте указания в руководстве по эксплуатации дополнительного оборудования. В противном случае Вы можете не распознать опасность.

Условия

- Двигатель автомобиля запущен.
- **Все автомобили кроме вездеходных автомобилей:** скорость автомобиля не должна превышать 60 км/ч.
- **Вездеходные автомобили:** скорость автомобиля не должна превышать 35 км/ч.

Подъем автомобиля

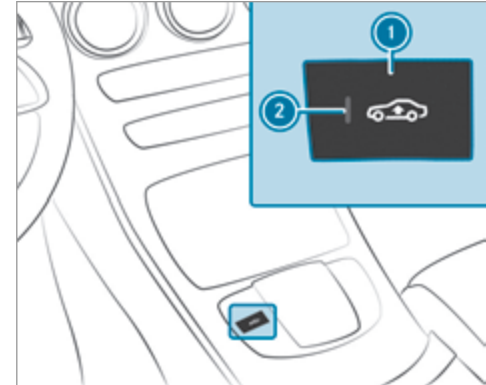

- ▶ Нажмите на кнопку **1**. Контрольная лампа **2** горит. Устанавливается высокий уровень кузова автомобиля. Ваш выбор сохраняется.
- i** В программе движения  дальнейшее поднятие автомобиля с помощью кнопки **1** невозможно.

В следующих ситуациях автомобиль автоматически снова опускается:

- **Все автомобили кроме вездеходных автомобилей:** Вы движетесь со скоростью выше 80 км/ч.
- **Все автомобили кроме вездеходных автомобилей:** в течение примерно трех минут Вы движетесь со скоростью от 60 км/ч до 80 км/ч.
- **Вездеходные автомобили:** скорость Вашего движения составляет больше 35 км/ч.
- Вы изменяете режим движения при помощи переключателя системы DYNAMIC SELECT.

Автомобиль поднимается или опускается на высоту последнего активированного режима движения.

Опускание автомобиля

- ▶ Нажмите на кнопку ①.
Контрольная лампа ② гаснет. Автомобиль поднимается / опускается на высоту активированного режима движения.

Движение с прицепом или с кронштейном для велосипедов

Условия

- Электрическое соединение с приспособлением для перевозки, например, с прицепом или кронштейном для велосипедов, выполнено правильно.

Все автомобили, кроме автомобилей All-Terrain:

- Приблизительно до 30 км/ч: высокий уровень кузова автомобиля для движения по бездорожью доступен независимо от режима движения.
- При скорости выше приблизительно 30 км/ч: устанавливается нормальный уровень кузова автомобиля независимо от режима движения.

Вездеходные автомобили:

- Приблизительно до 35 км/ч: высокий уровень кузова автомобиля для движения по бездорожью доступен независимо от режима движения.
- При скорости выше приблизительно 35 км/ч: устанавливается нормальный уровень кузова автомобиля независимо от режима движения.
- В режиме движения  при скорости приблизительно ниже 20 км/ч снова устанавливается высокий уровень кузова

Камера заднего вида

Функционирование камеры заднего вида

Если функция активирована в мультимедийной системе (→ стр. 283), то при включении передачи заднего хода в мультимедийной системе индицируется изображение камеры заднего вида. Динамические вспомогательные линии показывают путь следования, определяемый актуальным поворотом рулевого колеса. Так Вы можете ориентироваться при движении задним и объезжать препятствия при движении задним ходом.

Камера заднего вида – лишь вспомогательное средство. Она не освобождает водителя от обязанности внимательно следить за окружением автомобиля. Ответственность за безопасное маневрирование и паркование всегда возлагается на водителя. Убедитесь в том, что при маневрировании и парковании в зоне маневрирования помимо прочего не находятся люди, животные или предметы.

Вспомогательные линии на дисплее мультимедийной системы отображают расстояния до Вашего автомобиля. Индицируемые расстояния действительны только на уровне дорожного полотна.

В зависимости от комплектации на выбор предлагаются следующие виды изображения:

- Обычное изображение

- Широкоугольное изображение
- Вид изображения с прицепом

Зона позади автомобиля изображается зеркально, как во внутреннем зеркале заднего вида.

Автомобили без рулевого ассистента PARKTRONIC

В мультимедийной системе доступны следующие виды изображения камеры:

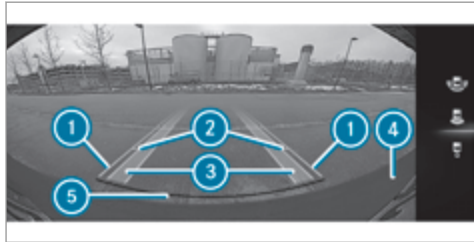

Обычное изображение

- 1 Пересеченная площадь в зависимости от актуального поворота рулевого колеса (динамическая)

- 2 Вспомогательные линии на расстоянии примерно 0,5 м, 1,0 м, 1,5 м и 3,0 м от задней части автомобиля
- 3 Полоса движения шин автомобиля при повороте рулевого колеса в данный момент (динамическая)
- 4 Бампер
- 5 Вспомогательная линия на расстоянии примерно 0,3 м от задней части автомобиля

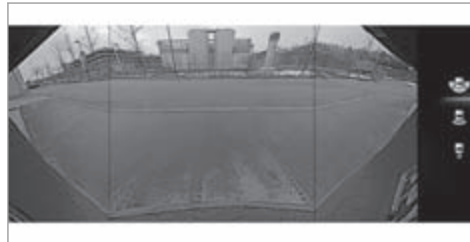

Широкоугольное изображение

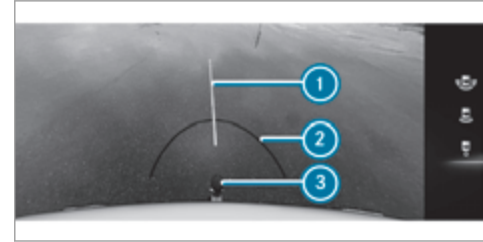

Вид изображения с прицепом (автомобили с тягово-сцепным устройством)

- 1 Расчетная линия
- 2 Вспомогательная линия на расстоянии примерно 0,3 м от сцепного шара тягово-сцепного устройства
- 3 Сцепной шар тягово-сцепного устройства

Автомобили с рулевым ассистентом PARKTRONIC

В мультимедийной системе доступны следующие виды изображения камеры:

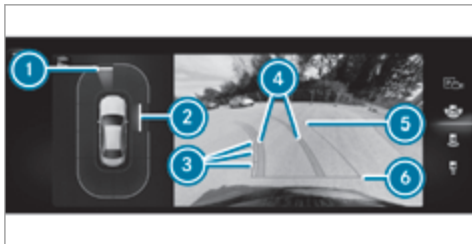

Обычное изображение

- ① Желтая предупреждающая индикация: распознаны препятствия на расстоянии в диапазоне приблизительно от 0,7 м до 1,0 м
- ② Оранжевая предупреждающая индикация: распознаны препятствия на расстоянии в диапазоне приблизительно от 0,4 м до 0,7 м
- ③ Вспомогательные линии на расстоянии примерно 0,5 м, 1,0 м, 1,5 м и 3,0 м от задней части автомобиля
- ④ Желтая полоса движения шин автомобиля при повороте рулевого колеса в данный момент (динамическая)

- ⑤ Пересеченная площадь в зависимости от актуального поворота рулевого колеса (динамическая)
- ⑥ Вспомогательная линия на расстоянии примерно 0,3 м от задней части автомобиля

Цвет предупредительной индикации ① / ② изменяется динамически и зависит от дистанции до распознанного препятствия:

- **синий цвет:** не распознаны препятствия на расстоянии менее 1,0 м.
- **желтый цвет:** распознаны препятствия на расстоянии в диапазоне приблизительно от 0,7 м до 1,0 м
- **оранжевый цвет:** распознаны препятствия на расстоянии в диапазоне приблизительно от 0,4 м до 0,7 м
- **красный:** распознаны препятствия на очень малом расстоянии приблизительно 0,4 м или менее

- ① **Автомобили с активной системой помощи при парковке:** если активная система помощи при парковке активирована, то полосы движения ④ отображаются зеленым цветом.

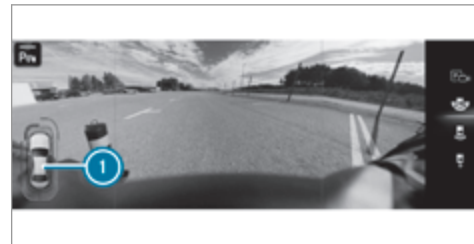

Широкоугольное изображение

- ① Индикация рулевого ассистента PARKTRONIC



Вид изображения с прицепом (автомобили с тягово-сцепным устройством)

- ① Желтая вспомогательная линия, расчетная линия
- ② Красная вспомогательная линия на расстоянии примерно 0,3 м от сцепного шара тягово-сцепного устройства
- ③ Сцепной шар тягово-сцепного устройства

Ошибка системы

При отсутствии эксплуатационной готовности камеры заднего вида появляется сообщение:

Система не действует. на дисплее мультимедийной системы.

Системные пределы

В следующих ситуациях, помимо прочего, камера заднего вида не функционирует или функционирует лишь ограниченно:

- Дверь багажника открыта.
 - Плохие погодные условия, например, сильный дождь, снегопад, туман, буря или сильные брызги воды.
 - Плохие световые условия, например ночью.
 - Камеры или элементы автомобиля, в которых установлены камеры, повреждены, загрязнены или закрыты. Примите во внимание информацию для датчиков и видеокамер автомобиля (→ стр. 234).
- ⓘ В таких ситуациях не пользуйтесь камерой заднего вида. В противном случае при парковке при определенных обстоятельствах Вы можете травмировать окружающих или столкнуться с предметами.
- ⓘ Контрастность дисплея может ухудшиться вследствие попадания солнечного света или света из другого источника, например при выезде из гаража. В этом случае будьте особенно внимательны.

- ⓘ Произведите ремонт или замену дисплея при значительном ограничении его работоспособности, например из-за неисправных пикселей.

Видеокамера с обзором в 360°

Функционирование камеры 360°

Камера 360° – это система, состоящая из четырех видеокамер, которые регистрируют ближайшее окружение автомобиля. Система оказывает Вам поддержку, например, при парковании или на плохо просматриваемых выездах.

Виды изображения камеры 360° всегда доступны при движении вперед на скорости примерно до 16 км/ч и при движении задним ходом.

Видеокамера с обзором в 360° является лишь вспомогательным средством, возможные препятствия могут отображаться на дисплее в искаженном виде, неправильно или не отображаться вообще. Она не освобождает водителя от обязанности внимательно следить за окружением автомобиля. Ответственность за безопасное маневрирование и паркование всегда возлагается на водителя. Убедитесь в том, что при маневрировании и парковании в зоне маневрирования помимо прочего не находятся люди, животные или предметы.

Система анализирует изображения, поступающие от следующих видеокамер:

- Камера заднего вида
- Передняя камера
- Две боковых камеры в наружных зеркалах заднего вида

Виды изображения камеры 360°



- ① Широкоугольное изображение спереди
- ② Вид сверху с изображением передней камеры
- ③ Вид сверху и изображение боковых камер в наружных зеркалах заднего вида
- ④ Широкоугольное изображение сзади

- ⑤ Вид сверху и изображение камеры заднего вида
- ⑥ Вид сверху при движении с прицепом (если установлено тягово-сцепное устройство)

Функция вспомогательных линий

При выборе видов изображения "Вид сверху" на изображении от видеокамеры дополнительно отображаются вспомогательные линии. Эти вспомогательные линии основываются на фактическом повороте рулевого колеса и показывают расстояние.

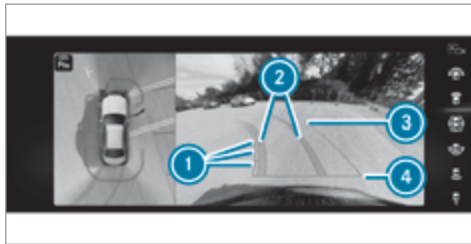

- ① Вспомогательные линии на расстоянии примерно 0,5 м, 1,0 м, 1,5 м и 3,0 м от задней части автомобиля
- ② Желтая полоса движения шин автомобиля при повороте рулевого колеса в данный момент (динамическая)

- ③ Пересеченная площадь в зависимости от актуального поворота рулевого колеса (динамическая)
- ④ Вспомогательная линия на расстоянии примерно 0,3 м от задней части автомобиля
- ⓘ Если активная система помощи при парковке активирована, то полосы движения ② отображаются зеленым цветом. Вспомогательные линии отображают расстояния до Вашего автомобиля. Расстояния действительны на уровне дорожного полотна. Вспомогательные линии в режиме движения с прицепом отображаются на высоте тягово-сцепного устройства.

Кроме этого, во всех видах изображения индицируется предупредительная индикация рулевого ассистента PARKTRONIC (→ стр. 283).

Цвет предупредительной индикации изменяется динамически и зависит от дистанции до распознанного препятствия:

- **синий цвет:** не распознаны препятствия на расстоянии менее 1,0 м.
- **желтый:** распознаны препятствия на расстоянии в диапазоне приблизительно от 0,7 м до 1,0 м

- **оранжевый:** распознаны препятствия на расстоянии в диапазоне приблизительно от 0,4 м до 0,7 м
 - **красный:** распознаны препятствия на очень малом расстоянии приблизительно 0,4 м или менее
- ❗ Если рулевой ассистент PARKTRONIC находится в состоянии функциональной готовности и не распознает никаких объектов, то предупредительная индикация на этом месте отображается синим цветом.

Широкоугольное изображение спереди



- ❗ Предупредительная индикация рулевого ассистента PARKTRONIC

Вид сверху с изображением передней камеры

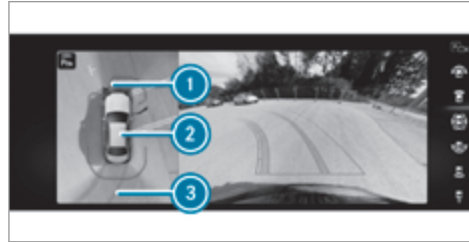

- ❗ Предупредительная индикация рулевого ассистента PARKTRONIC (→ стр. 294, 283)
- ❗ Ваш автомобиль, вид сверху
- ❗ Полоса движения при повороте рулевого колеса в данный момент

Вид сверху и изображение боковых камер в наружных зеркалах заднего вида

Данное изображение может показывать передние и задние боковины автомобиля.

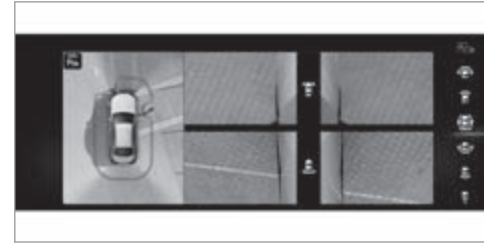

Вид сверху с прицепом — прицеп не подсоединен

Если Вы выбираете изображение при движении с прицепом и при этом к автомобилю не присоединен прицеп, то появляется следующее изображение:

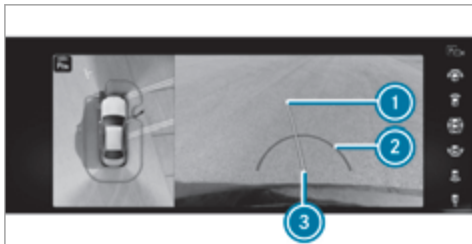

- ① Расчетная линия
- ② Вспомогательная линия на расстоянии примерно 0,3 м от сцепного шара тягово-сцепного устройства
- ③ Сцепной шар тягово-сцепного устройства

Вид сверху с прицепом — прицеп подсоединен

Если устанавливается электрическое соединение автомобиля с прицепом, то индикация переключается на изображение боковых видеокамер.

Это изображение поддерживает водителя при маневрировании с прицепом.



Системные пределы

При отсутствии эксплуатационной готовности появляется сообщение Система не действует. на мультимедийном дисплее.

В следующих ситуациях, помимо прочего, камера 360° функционирует лишь ограниченно или не функционирует вообще:

- Автомобиль движется вперед со скоростью выше чем приблизительно 16 км/ч.
- Двери открыты.
- Одно наружное зеркало заднего вида не полностью повернуто наружу.
- Крышка багажника открыта.

- Плохие погодные условия, например, сильный дождь, снегопад, туман, буря или сильные брызги воды.
- Плохие световые условия, например ночью.
- Линза камеры закрыта, загрязнена или запотела.
- Камеры или элементы автомобиля, в которых установлены камеры, повреждены. В этом случае для проверки положения и установки камеры обратитесь в специализированную мастерскую с квалифицированным персоналом.

- ① В таких ситуациях не пользуйтесь камерой 360°. В противном случае при парковании при определенных обстоятельствах Вы можете травмировать окружающих или столкнуться с предметами.

В сильно загруженных автомобилях при выходе за пределы стандартной высоты по техническим причинам возможны неточности в расположении вспомогательных линий и в индикации рассчитанных видов изображения.

Монтаж дополнительного навесного оборудования (например, держателя номерного знака, крепления для велосипедов) может ограничить поле зрения и дальнейшие функции системы камер.

- ❗ Контрастность дисплея может ухудшиться вследствие неожиданного попадания солнечного света или света из другого источника, например при выезде из гаража. В этом случае будьте особенно внимательны.
- ❗ Произведите ремонт или замену дисплея при значительном ограничении его работоспособности, например из-за неисправных пикселей.

Учитывайте указания по очистке камеры 360° (→ стр. 393).

Вызов вида изображения камеры 360° с помощью передачи заднего хода

Условия

- В мультимедийной системе активирована функция **Автом.при зад.перед.** (→ стр. 283).
- ▶ Включите передачу заднего хода.
- ▶ Выберите в мультимедийной системе требуемый вид изображения (→ стр. 279).
- ▶ Если после включения передачи заднего хода изображение камеры заднего вида не появилось: выключите автомобиль, длительно нажмите на кнопку , включите автомобиль и снова включите передачу заднего хода.

Включение или выключение автоматического режима камеры заднего вида

Камера заднего вида – лишь вспомогательное средство. Она не освобождает водителя от обязанности внимательно следить за окружением автомобиля. Ответственность за безопасное маневрирование, паркование и выезд с места парковки в любом случае несет Вы лично. Следите за тем, чтобы в зоне движения автомобиля, помимо прочего, не находились люди, животные или предметы. Следите за окружением автомобиля и всегда будьте готовы к торможению.

Мультимедийная система:

   Установки

 Вспомогательные сист.

 Камера и парк.ассис.

 Включите или выключите **Автом.при зад.перед.**

Система комфортной парковки PARKTRONIC

Функционирование рулевого ассистента PARKTRONIC

Рулевой ассистент PARKTRONIC является электронной системой помощи при парковке, которая контролирует пространство вокруг Вашего автомобиля и при помощи световой и звуковой сигнализации

информирует Вас о расстоянии между Вашим автомобилем и распознанным препятствием.

Рулевой ассистент PARKTRONIC является лишь вспомогательным средством. Она не освобождает водителя от обязанности внимательно следить за пространством вокруг автомобиля. Ответственность за безопасное маневрирование, паркование и выезд с места парковки в любом случае несет Вы лично. Убедитесь в том, что при маневрировании, парковании и выезде с места парковки в зоне маневрирования, помимо прочего, не находятся люди, животные или предметы.

Функция пассивной боковой защиты кузова дополнительно предупреждает о боковых препятствиях. В процессе паркования или маневрирования препятствия регистрируются при проезде автомобиля мимо них. При повороте рулевого колеса в направлении распознанного препятствия и грозящей вследствие этого опасности бокового столкновения производится предупреждение. Для регистрации любого расположенного сбоку объекта необходимо его предварительное распознавание датчиками в переднем или заднем бампере при проезде автомобиля мимо объекта.

Для того, чтобы препятствия могли индицироваться сбоку впереди или сзади, автомобиль сначала должен преодолеть расстояние, равное как минимум половине длины автомобиля. При преодолении рас-

стояния, равного всей длине автомобиля, могут индцироваться все препятствия по периметру автомобиля.

Индикация на дисплее мультимедийной системы

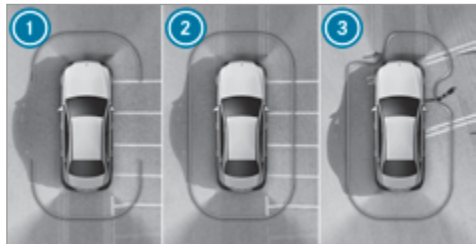

Автомобили с видеокамерой с обзором в 360°



Автомобили без видеокамеры с обзором в 360°

Как только рулевой ассистент PARKTRONIC готов к измерению, соответствующие поля индикации включаются синим цветом.

- ① готовность к измерению впереди и сзади
- ② готовность к измерению по всему периметру
- ③ распознаны препятствия впереди слева и сбоку справа

Цвет индикации изменяется в зависимости от дистанции до распознанного препятствия:

- **Синий:** > 1 м (препятствие не распознано)
- **Желтый:** в диапазоне приблизительно от 1 м до 0,7 м

- **Оранжевый:** в диапазоне приблизительно от 0,7 м до 0,4 м
- **Красный:** < 0,4 м

Автомобили с видеокамерой с обзором 360°: при этом ограничительная линия динамично смещается в зависимости от положения и дистанции до распознанного препятствия.

Дополнительно раздается прерывистый звуковой сигнал в зависимости от дистанции до распознанного препятствия. В мультимедийной системе Вы можете установить момент времени срабатывания предупреждения (→ стр. 287).

Стандартная установка:

- **спереди и сбоку:** < 0,4 м
- **сзади:** < 1 м

Раннее предупреждение полностью:

- **спереди:** < 1 м
- **сбоку:** < 0,7 м
- **сзади:** < 1 м

Начиная с расстояния примерно 0,2 м раздается непрерывный звуковой сигнал независимо от выбранной установки.

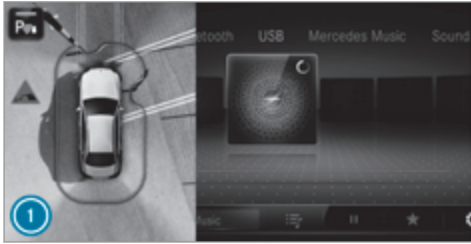

Автомобили с видеокамерой с обзором в 360°

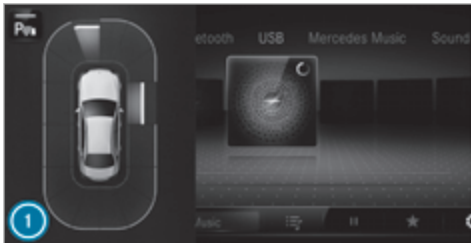

Автомобили без видеокамеры с обзором в 360°

Если на пути следования распознается препятствие, а на мультимедийном дисплее не открыто меню **Камера и парк.ассис.**, то появляется всплывающее окно ❶:

- **Автомобили без активной системы помощи при парковке:** при скорости менее 12 км/ч
- **Автомобили с активной системой помощи при парковке:** при скорости менее 18 км/ч

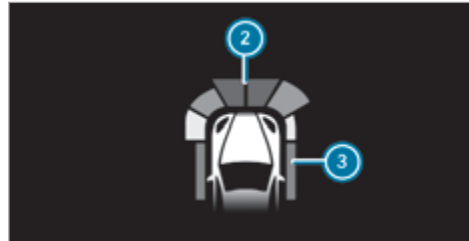

Распознанные системой помощи при парковке PARKTRONIC препятствия опционально отображаются на проекционном дисплее начиная с расстояния примерно 1,0 м спереди ❷ и 0,7 м по бокам ❸.

Системные пределы

Рулевой ассистент PARKTRONIC в некоторых случаях не учитывает следующие препятствия:

- препятствия, находящиеся ниже зоны действия датчиков, например людей, животных или предметы,
- препятствия, находящиеся выше зоны действия датчиков, например выступающий груз, свесы или погрузочные платформы грузовиков.
- пешеходы или животные, подходящие к автомобилю сбоку
- Объекты, подставленные к автомобилю сбоку

Боковые препятствия, помимо прочего, не отображаются в следующих ситуациях:

- Вы останавливаете автомобиль и выключаете его.
- Вы открываете дверь.

После включения автомобиля препятствия сначала должны быть заново распознаны при проезде автомобиля мимо них, прежде чем появится новое предупреждение.

Примите во внимание информацию для датчиков и видеокамер автомобиля, в противном случае функционирование системы может нарушиться (→ стр. 234).

Автомобили с тягово-цепным устройством: после установления электрического соединения между Вашим автомобилем и прицепом рулевой ассистент PARKTRONIC для задней зоны деактивируется.

Проблемы с системой комфортной парковки PARKTRONIC



- 1 Автомобили с видеочкамерой с обзором в 360°
- 2 Автомобили без видеочкамеры с обзором в 360°

Если индикация рулевого ассистента PARKTRONIC приблизительно на 3 секунды загорается красным светом, затем отключается и на комбинации приборов  появляется символ, то система комфортной парковки PARKTRONIC отключилась вероятно из-за нарушения сигналов. Заново запустите двига-

тель и проверьте, функционирует ли система комфортной парковки PARKTRONIC на другом месте.

Если появляется символ  на комбинации приборов и включается предупредительный звуковой сигнал, то для этого могут быть следующие причины:

- **Датчики загрязнены:** очистите датчики, для этого следуйте указаниям по уходу за деталями автомобиля (→ стр. 393).
- **Система комфортной парковки PARKTRONIC отключилась из-за функционального сбоя:** повторно запустите двигатель. Если проблема по-прежнему возникает, обратитесь в специализированную мастерскую с квалифицированным персоналом.

Включение или выключение системы комфортной парковки PARKTRONIC

! **УКАЗАНИЕ** Опасность аварии вследствие нахождения объектов в ближней зоне

Рулевой ассистент PARKTRONIC может не распознать определенные объекты в ближней зоне.

▶ При парковании или маневрировании обращайтесь особое внимание на объекты, находящиеся ниже или выше датчиков, например цветочные горшки или дышла прицепов. В противном случае автомобиль



или другие объекты могут быть повреждены.

▶ Автомобили без системы AIR BODY

CONTROL: нажмите кнопку  в центральной консоли.

ⓘ Автомобили с системой AIR BODY CONTROL:

Вы можете включать или выключать рулевой ассистент PARKTRONIC в мультимедийной системе (→ стр. 286).

Рулевой ассистент PARKTRONIC активирован, если контрольная лампа кнопки  не горит. Если контрольная лампа горит или на приборном дисплее индицируется символ , то система облегчения паркования "ПАРКТРОНИК" не активирована.

ⓘ При пуске двигателя рулевой ассистент PARKTRONIC автоматически включается.

Включение или выключение рулевого ассистента PARKTRONIC через мультимедийную систему

! **УКАЗАНИЕ** Опасность аварии вследствие нахождения объектов в ближней зоне

Рулевой ассистент PARKTRONIC может не распознать определенные объекты в ближней зоне.

- ▶ При парковании или маневрировании обращайтесь особое внимание на объекты, находящиеся ниже или выше датчиков, например цветочные горшки или дышла прицепов. В противном случае автомобиль или другие объекты могут быть повреждены.

Условия

- Меню видеокamеры открыто.
- Или: активная система помощи при парковке активирована.
- Или: отображается всплывающее окно рулевого ассистента PARKTRONIC.

- ▶ Нажмите  на мультимедийном дисплее.

Рулевой ассистент PARKTRONIC активирован, если горит контрольная лампа. Если контрольная лампа не горит или на комбинации приборов индицируется символ , то рулевой ассистент PARKTRONIC не активирован.

- ① При пуске двигателя рулевой ассистент PARKTRONIC автоматически включается.

В качестве альтернативы Вы можете включать или выключать рулевой ассистент PARKTRONIC в меню быстрого доступа.

Установка предупредительных звуковых сигналов рулевого ассистента PARKTRONIC

Мультимедийная система:

 ▶▶ [Установки](#)

▶▶ [Вспомогательные сист.](#)

▶▶ [Камера и парк.ассис.](#)

Установка громкости предупредительных звуковых сигналов

▶ Выберите [Громкость предупредительных сигналов](#).

▶ Установите значение.

Установка высоты тона предупредительных звуковых сигналов

▶ Выберите [Высота тона предупредительных сигналов](#).

▶ Установите значение.

Определение момента задействия включения звуковых сигналов

Вы можете установить, должны ли предупредительные звуковые сигналы рулевого ассистента PARKTRONIC звучать уже при относительно большом расстоянии от препятствия.

▶ Выберите [Раннее предупреждение полностью](#).

▶ Включите или выключите функцию.

Включение или выключение функции понижения громкости аудиосистемы

Вы можете установить, должна ли понижаться громкость носителя информации в мультимедийной системе во время звукового предупреждения рулевого ассистента PARKTRONIC.

▶ Выберите [Приглушение громкости аудиоприб.при предупред.сигналах](#).

▶ Включите или выключите функцию.

Активная система помощи при парковке

Функционирование активной системы помощи при парковке

Активная система помощи при парковке является электронной системой помощи при парковке с ультразвуковыми датчиками при поддержке видеокamеры заднего хода или видеокamеры с обзором в 360°. Система автоматически производит замер мест парковки при скорости примерно до 35 км/ч с обеих сторон автомобиля при движении вперед.

Активная система помощи при парковке предлагает следующие функции:

Автомобили с видеокamерой заднего хода

- въезд на места парковки, расположенные вдоль проезжей части

Автомобили с видеокамерой с обзором в 360°

- въезд на места парковки, расположенные вдоль проезжей части
- въезд на места парковки, расположенные перпендикулярно проезжей части (на выбор вперед или назад)
- въезд на места парковки, которые распознаются как таковые только по линиям разметки (например, на обочине дороги)
- выезд с мест парковки, если въезд на место парковки был осуществлен при помощи активной системы помощи при парковке

Как только будут выполнены все условия для поиска мест парковки, на дисплее приборов появляется индикация .

Если система помощи при парковке распознала места парковки, то на дисплее приборов появляется индикация . Стрелки указывают, на какой стороне дорожного полотна есть свободные места парковки, затем они индицируются на дисплее мультимедийной системы.

Автомобили с видеокамерой заднего вида: место парковки можно выбрать по собственному усмотрению. Въезд на место парковки выполняется задним ходом.

Автомобили с видеокамерой с обзором в 360°:

место парковки можно выбрать по собственному усмотрению. Направление въезда на него (вперед или назад), в зависимости от расположения места парковки, можно также выбрать по собственному усмотрению.



Если активируется активная система помощи при парковке, то на основании рассчитанного пути следования включается указатель поворота.

Поддержка парковочного маневра осуществляется с помощью нажатия на педаль газа и на педаль тормоза, управления рулевым колесом и переключения передач.

Активная система помощи при парковке является лишь вспомогательным средством. Она не освобождает водителя от обязанности внимательно следить за пространством вокруг автомобиля. Ответственность за безопасное маневрирование, паркование и выезд с места парковки в любом случае несет Вы лично. Следите за тем, чтобы в зоне движения автомобиля, помимо прочего, не находились люди, животные или предметы.

В следующих ситуациях активная система помощи при парковке отключается:

- Система комфортной парковки PARKTRONIC выключается.
- Вращение рулевого колеса

- Включение ступени коробки передач 
- Срабатывание системы ESP®
- Вы открываете дверь водителя.
- После активирования активной системы помощи при парковке Вы повторно нажимаете кнопку  (→ стр. 289).

Системные пределы

Если наружное освещение неисправно, то активная система помощи при парковке недоступна.

Объекты, находящиеся выше или ниже зоны действия датчиков как, например, выступающий груз, свесы или погрузочные платформы грузовых автомобилей или ограничения мест парковки, не распознаются при замере места парковки. При расчете процесса паркования они также не учитываются. Поэтому активная система помощи при парковке может ошибочно начать въезд автомобиля на место парковки.

⚠ ВНИМАНИЕ Опасность аварии вследствие нахождения объектов выше или ниже зоны действия датчиков активной системы помощи при парковке

Если объекты находятся выше или ниже зоны действия датчиков, то могут возникнуть следующие ситуации:

- Активная система помощи при парковке может слишком рано начать въезд автомобиля на место парковки.
- Автомобиль может не остановиться перед этими объектами.

Существует опасность столкновения!

- ▶ В указанных ситуациях не пользуйтесь активной системой помощи при парковке.

Экстремальные погодные условия, например, снегопад или сильный дождь могут привести к неточному замеру места парковки. Места парковки перед припаркованными прицепами, дышла которых выступают на место парковки, могут быть не распознаны или неправильно измерены. Пользуйтесь активной системой помощи при парковке только на ровной, шероховатой поверхности.

Не пользуйтесь активной системой помощи при парковке, помимо прочего, в следующих ситуациях:

- при экстремальных погодных условиях, например, при гололедице, скользком снежном покрове или при сильном дожде,
- при транспортировке выступающего за пределы автомобиля груза,
- на крутом спуске или на крутом подъеме более чем приблизительно 15 %
- при движении со смонтированными цепями противоскольжения.
- если к фаркопу подсоединен прицеп или кронштейн для велосипедов
- непосредственно после замены шин или при смонтированных запасных шинах
- при слишком низком или слишком высоком давлении воздуха в шине или в шинах
- при смещенной ходовой части, например, после заезда на бордюр

Активная система помощи при парковке иногда может индцировать неподходящие места парковки, как например:

- места парковки, паркование на которых запрещено,
- места парковки на неподходящем грунте.

Въезд на место парковки при помощи активной системы помощи при парковке

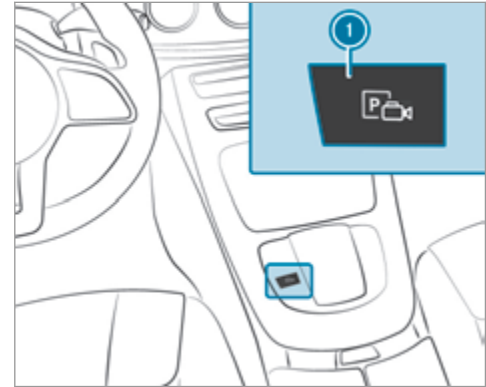

- ▶ Нажмите кнопку ①.



На дисплее мультимедийной системы индицируются распознанные системой места парковки. На стоящем автомобиле дополнительно индицируется наменное направление движения ② в фактически выбранное место парковки ③.

- ▶ Если индицируется место парковки: остановите автомобиль.
- ▶ При необходимости выберите другое место парковки.
- ▶ **Автомобили с видекамерой с обзором 360°:** при необходимости измените направление въезда на место парковки.
- ▶ **Запуск процесса въезда на место парковки:** подтвердите выбранное место парковки ③.

Автоматический указатель направления движения включается с началом процесса паркования. Ответственность за выбор автоматического указателя направления движения с учетом дорожной ситуации всегда несет водитель. Если требуется, соответственно выбирайте автоматический указатель направления движения.

⚠ ОСТОРОЖНО Опасность аварии вследствие поворачивания автомобиля при парковании или выезде с места парковки

При парковании или выезде с места парковки автомобиль поворачивается и может выехать на встречную полосу.

Вследствие этого возможно столкновение с другими участниками дорожного движения или объектами.

- ▶ Следите за другими участниками дорожного движения и объектами.
- ▶ При необходимости остановите автомобиль или прервите парковочный маневр, производимый активной системой помощи при парковке.

- ▶ Если на дисплее мультимедийной системы появляется, например, сообщение **Включите заднюю**

передачу: включите соответствующее положение коробки передач.

Автомобиль въезжает на выбранное место парковки.

- ① Во время въезда на место парковки при помощи активной системы помощи при парковке полосы движения отображаются зеленым цветом на изображении от видекамеры.

По окончании процесса паркования появляется сообщение: **Сист.помощи при парков.закончила работу, примите управление.** . Возможно, что после этого потребуются дополнительные маневры.

- ▶ Примите меры для предотвращения откатывания автомобиля. Если этого требуют законодательные предписания или обстоятельства на месте парковки, поверните колеса в направлении бордюра.

- ① Во время въезда на место парковки Вы можете остановить автомобиль и включить другое положение коробки передач. После этого система рассчитывает новый путь следования. Если нового пути следования нет, то система может снова изменить положение коробки передач или прервать процесс паркования.

Выезд с места парковки при помощи активной системы помощи при парковке

Условия

- Автомобиль оснащен камерой 360°.
- Въезд автомобиля на место парковки был осуществлен при помощи активной системы помощи при парковке.

Учитывайте, что Вы несете ответственность за автомобиль и его ближайшее окружение во время всего процесса паркования.

- ▶ Запустите двигатель автомобиля.
- ▶ Нажмите на кнопку ①. На дисплее мультимедийной системы появится изображение активной системы помощи при парковке.



- ▶ Выберите **Выезд с парков.** ②. или

- ▶ Если въезд автомобиля на место парковки был произведен перпендикулярно направлению дви-

жения: выберите направление выезда с места парковки ③.

- ▶ Если на дисплее мультимедийной системы появляется, например, сообщение **Включите переднюю передачу.**: включите соответствующее положение коробки передач. Автомобиль выезжает с места парковки и останавливается при помощи активной системы помощи при парковке по диагонали по направлению движения.

Появится сообщение  **Сист.помощи при парков.закончила работу, примите управление.**

- ▶ Возьмите на себя управление автомобилем и завершите процесс выезда с места парковки.
- ① Индицируемый путь следования на дисплее мультимедийной системы может отличаться от реального пути следования. Автоматический указатель направления движения выключается по окончании паркования.

Ответственность за выбор автоматического указателя направления движения с учетом дорожной ситуации всегда несет водитель. Если требуется, соответственно выбирайте автоматический указатель направления движения.

Временное прерывание работы активной системы помощи при парковке

Процесс въезда на место парковки или выезда с места парковки, выполняемый активной системой помощи при парковке, Вы можете временно прерывать, например, следующим способом:

- ▶ Нажмите на педаль тормоза.
- ▶ откройте дверь переднего пассажира, заднюю дверь, багажник или капот.
- ▶ Активируйте электрический стояночный тормоз или функцию HOLD.

▶ **Продолжить процесс въезда на место парковки или выезда с места парковки:** слегка нажмите на педаль газа.

- ⓘ Если электрический стояночный тормоз был задействован перед активированием активной системы помощи при парковке, то для запуска процесса въезда на место парковки или выезда с места парковки слегка нажмите на педаль газа.

Перед тем как продолжить временно остановленный процесс въезда на место парковки или выезда с места парковки, проконтролируйте пространство вокруг Вашего автомобиля. Повторно убедитесь в том, что в зоне движения автомобиля не находятся люди, животные или предметы. При этом учитывайте

также пределы действия активной системы помощи при парковке.

Функция автоматического торможения активной системы помощи при парковке

По причине распознанных людей или объектов на пути следования автомобиль может резко затормозить и таким образом прервать процесс въезда на место парковки или выезда с места парковки. После этого автомобиль остается неподвижным. Для продолжения процесса въезда на место парковки или выезда с места парковки нажмите на педаль газа.

Перед тем как продолжить временно остановленный процесс въезда на место парковки или выезда с места парковки, проконтролируйте пространство вокруг Вашего автомобиля. Повторно убедитесь в том, что в зоне движения автомобиля не находятся люди, животные или предметы. При этом учитывайте также пределы действия активной системы помощи при парковке.

Поддержка при маневрировании

Функционирование системы Drive Away Assist

Функция Drive Away Assist может уменьшить степень тяжести столкновения при трогании с места. Если распознается препятствие в направлении движения, то скорость автомобиля на короткое время ограни-

чивается примерно до 2 км/ч. При распознавании критической ситуации на дисплее мультимедийной системы появляется символ .

Вы можете включать или выключать систему Drive Away Assist в меню [Поддержка при маневрир.](#) (→ стр. 294).

- ⓘ Вы можете в любое время отменить срабатывание функции Drive Away Assist выключением рулевого ассистента PARKTRONIC (→ стр. 286).

⚠ ВНИМАНИЕ Опасность аварии при ограниченной возможности распознавания функции Drive Away Assist

Функция Drive Away Assist не всегда однозначно распознает объекты и дорожные ситуации.

- ▶ Всегда внимательно следите за дорожной ситуацией и не полагайтесь исключительно на функцию Drive Away Assist.
- ▶ Будьте готовы к торможению и, при необходимости, старайтесь объехать препятствие, если это допускает дорожная ситуация и если объезд можно сделать безопасно.

Функция Drive Away Assist является лишь вспомогательным средством. Он не освобождает водителя от обязанности внимательно следить за окружением

автомобиля. Ответственность за безопасное маневрирование, паркование и выезд с места парковки в любом случае несете Вы лично. Следите за тем, чтобы в зоне движения автомобиля, помимо прочего, не находились люди, животные или предметы.

В следующих ситуациях, например, может возникнуть опасность столкновения:

- Вы перепутали педаль газа и тормоза.
- Вы включили неправильное положение коробки передач.

Функция Drive Away Assist активируется при выполнении следующих предпосылок:

- Рулевой ассистент PARKTRONIC включен.
- При неподвижном автомобиле Вы переключаете коробку передач в положение **R** или **D**.
- Распознанное препятствие находится на расстоянии менее примерно 1,0 м.
- Функция поддержки при маневрировании активирована в мультимедийной системе.

Системные пределы

На подъемах функция Drive Away Assist срабатывает ограниченно.

Во время движения с прицепом функция Drive Away Assist недоступна.

- ⓘ Учитывайте также пределы действия рулевого ассистента PARKTRONIC (→ стр. 283).

Функционирование системы Cross Traffic Alert

- ⓘ Система Cross Traffic Alert доступна только для автомобилей с системой контроля «слепых» зон или с активной системой контроля «слепых» зон.

Система Cross Traffic Alert при выезде с места парковки и маневрировании задним ходом может предупреждать о транспорте, пересекающем путь следования в поперечном направлении. Для этого радарные датчики в бампере контролируют ближнюю зону вокруг автомобиля. При распознавании критической ситуации на дисплее мультимедийной системы появляется символ  и может быть произведено автоматическое торможение автомобиля.

Если радарные датчики закрыты транспортными средствами или прочими объектами, то распознавание не производится.

В зависимости от страны Вы можете включать или выключать систему Cross Traffic Alert в меню [Поддержка при маневривр.](#) (→ стр. 294).

- ⓘ Учитывайте также указания для системы контроля «слепых» зон и для активной системы контроля «слепых» зон (→ стр. 267).

Системные пределы

На подъемах функция Cross Traffic Alert недоступна.

Во время движения с прицепом функция Cross Traffic Alert недоступна.

Функция торможения при маневрировании

Функция торможения при маневрировании может предотвратить столкновение с людьми во время движения задним ходом. При распознавании человека с помощью видеокamеры заднего вида на пути следования система может осуществить торможение автомобиля до полной остановки.

Торможение при маневрировании может сработать при следующих условиях:

- Автомобиль движется задним ходом со скоростью ниже 10 км/ч.
- Изображение от видеокamеры выводится на дисплее мультимедийной системы (→ стр. 283).

Вы можете включать и выключать функцию торможения при маневрировании в меню [Поддержка при маневривр.](#) (→ стр. 294).

При срабатывании функции торможения при маневрировании появляется следующий символ красного цвета в выбранном виде в меню [Камера и парк.ассис.:](#)



- ❗ Если функция торможения при маневрировании недоступна, то появляется такой же символ серого цвета.

Функция торможения при маневрировании – лишь вспомогательное средство. Она не освобождает водителя от обязанности внимательно следить за окружением автомобиля. Ответственность за безопасное маневрирование, паркование и выезд с места парковки в любом случае несете Вы лично. Следите за тем, чтобы в зоне движения автомобиля, помимо прочего, не находились люди, животные или предметы.

- ⚠ ОСТОРОЖНО** Опасность аварии при ограниченной возможности распознавания функции торможения при маневрировании

Функция торможения при маневрировании не всегда может однозначно распознать людей. Другие препятствия функция не распознает.

В таких случаях функция торможения при маневрировании может необоснованно выполнить торможение или же вообще не выполнить торможение.

- ▶ Всегда внимательно следите за дорожной ситуацией и не полагайтесь исключительно на функцию торможения при маневрировании.
- ▶ Будьте готовы к торможению.

Системные пределы

Учитывайте пределы действия следующих функций:

- Активная система помощи при парковке (→ стр. 287)
- Камера 360° (→ стр. 279)
- Камера заднего вида (→ стр. 276)

В следующих ситуациях функция торможения при маневрировании недоступна:

- на подъемах
- если оборудование для транспортировки, например, прицеп или кронштейн для велосипедов закреплено на тягово-сцепном устройстве и электрическое соединение с тягово-сцепным устройством произведено надлежащим образом

Включение или выключение функции поддержки при маневрировании

Мультимедийная система:



▶▶ [Вспомогательные сист.](#)

▶▶ [Камера и парк.ассис.](#)

- ▶ Включите или выключите [Поддержка при маневрир..](#)

Система помощи при маневрировании с прицепом

Функционирование системы помощи при маневрировании с прицепом

- ⚠ ВНИМАНИЕ** Опасность аварии вследствие использования неподходящих прицепов

Прицепы с управляемыми колесами или с поворотным кругом не могут управляться системой помощи при маневрировании с прицепом.

В результате этого прицеп не сможет переместиться в требуемом направлении и Вы можете совершить столкновение, или прицеп может опрокинуться.

- ▶ Система помощи при маневрировании с прицепом предназначена только для при-

цепов, у которых дышло и мост имеют жесткое крепление.

! **УКАЗАНИЕ** Повреждения от выступающего вперед груза или выступающих вперед деталей дышла

Выступающий вперед закрепленный на прицепе груз или выступающие вперед детали дышла могут повредить автомобиль или прицеп при маневрировании.

▶ При маневрировании следите за выступающим грузом или за выступающими деталями дышла.

Ассистент маневрирования прицепа помогает Вам при движении задним ходом с прицепом. С помощью камеры заднего вида он контролирует угол изгиба между автомобилем и прицепом и поддерживает угол изгиба на заданном значении. При этом ассистент маневрирования прицепа ограничивает скорость.

Ассистент маневрирования прицепа является лишь вспомогательным средством. Он не освобождает водителя от обязанности внимательно следить за окружением автомобиля. Ответственность за безопасное маневрирование, паркование и выезд с

места парковки в любом случае несете Вы лично. Убедитесь в том, что при маневрировании, парковании и выезде с места парковки в зоне маневрирования, помимо прочего, не находятся люди, животные или предметы.

Вы можете ввести значение угла изгиба напрямую через мультимедийную систему или использовать маневр для прямолинейного движения с прицепом. При маневре для прямолинейного движения с прицепом система самостоятельно рассчитывает угол изгиба и выравнивает автопоезд за счет фактического направления прицепа.

Учитывайте указания, касающиеся эксплуатации автомобиля с прицепом (→ стр. 296).

Системные пределы

Учитывайте пределы действия следующих функций:

- Активная система помощи при парковке (→ стр. 287)
- Камера 360° (→ стр. 279)
- Камера заднего вида (→ стр. 276)

В следующих ситуациях система может функционировать только ограниченно или не функционировать вообще:

- Подъем составляет приблизительно более 15%.

Пользование ассистентом маневрирования прицепа

Условия

- Двигатель автомобиля запущен и автомобиль стоит.
- Распознан прицеп.
- Подъем составляет приблизительно менее чем 15 %.
- Дверь багажника закрыта.
- Электрический стояночный тормоз должен не задействован.
- Водитель пристегнут.

Пользование ассистентом маневрирования прицепа

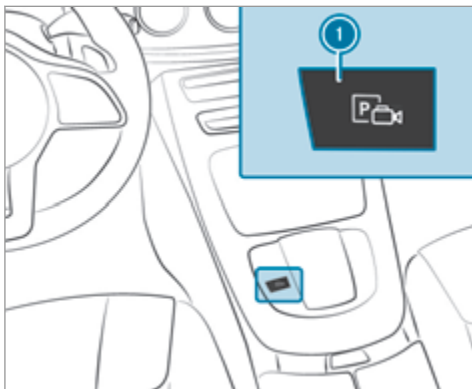

- ▶ Включите передачу заднего хода **R**.
- ▶ Нажмите кнопку **1**.
Изображение от видеокamеры выводится на дисплее мультимедийной системы.
- ▶ Установите угол изгиба: выберите . Проведите пальцем на мультимедийном дисплее или

по сенсорной панели влево или вправо для изменения угла изгиба.

или

- ▶ Активирование маневра прямолинейного движения: выберите .

Система рассчитывает угол изгиба таким образом, чтобы зафиксировалось направление прицепа к моменту активирования. Для этого при движении задним ходом прицеп выполняет короткое предварительное движение в сторону, которое затем возвращает прицеп обратно на требуемую линию. Таким способом выравнивается автомобиль по отношению к прицепу для прямолинейного движения и одновременно сохраняется направление прицепа.

- ▶ Нажимайте на педаль газа и на педаль тормоза, как это требуется.

i Максимальный угол изгиба зависит от длины прицепа. Он рассчитывается системой во время движения вперед, включая движение на поворотах. Перед расчетом длины прицепа максимальный угол изгиба составляет приблизительно 23°. Чем длиннее прицеп, тем выше максимальный угол изгиба (максимально приблизительно 60°).

i Следите за окружением автомобиля и всегда будьте готовы к торможению.

Тягово-сцепное устройство

Указания по режиму эксплуатации с прицепом

! УКАЗАНИЕ Автомобили Mercedes-AMG

- ▶ Соблюдайте указания в руководстве по эксплуатации дополнительного оборудования. В противном случае Вы можете не распознать опасность.

Учитывайте следующие указания по опорной нагрузке:

- Не допускайте, чтобы значение опорной нагрузки было больше максимально допустимого или меньше минимально допустимого значения.
- По возможности используйте максимальную опорную нагрузку.

Не допускайте превышения следующих значений:

- Допустимая масса буксируемого груза
- Допустимая осевая нагрузка заднего моста тягача
- Допустимая полная масса тягача
- Допустимая полная масса прицепа

- Максимально допустимая скорость движения прицепа

Перед началом движения убедитесь в следующем:

- Давление воздуха в шинах колес заднего моста тягача отрегулировано с учетом максимальной загрузки.
- Система освещения подсоединенного прицепа находится в рабочем состоянии.
- **Автомобили без светодиодных фар или светодиодных фар MULTIBEAM:** фары настроены правильно.

При повышенной осевой нагрузке заднего моста в соответствии с положениями о допуске при движении с прицепом скорость не должна превышать 100 км/ч. Это правило распространяется также и на те страны, в которых для автомобилей с прицепом разрешена максимально допустимая скорость более 100 км/ч.

- ① При движении задним ходом с прицепом учитывайте работу системы помощи при маневрировании с прицепом (→ стр. 294).

Откидывание ножки сцепного шара или ее возврат в нерабочее положение с помощью электропривода

! **ОСТОРОЖНО** Опасность аварии из-за незафиксированной шаровой головки

Если шаровая головка не зафиксирована, то прицеп может отсоединиться.

- ▶ Убедитесь, что шаровая головка надежно зафиксировалась в положении блокировки.

! **УКАЗАНИЕ** Повреждение фаркопа с электроприводом в результате излишней нагрузки

Возможно механическое повреждение фаркопа с электроприводом в результате излишней нагрузки на ножку сцепного шара во время ее движения.

- ▶ Не ускоряйте движение ножки сцепного шара излишней нагрузкой на нее.

! **УКАЗАНИЕ** Повышенный риск нанесения материального ущерба из-за откинутой ножки сцепного шара

- ▶ При отсутствии подсоединенного прицепа или закрепленного кронштейна для велосипедов сложите ножку сцепного шара или переместите ее в нерабочее положение в случае оснащения фаркопом с электроприводом.

! **УКАЗАНИЕ** Повреждение автомобиля из-за неправильного использования фаркопа

При вытаскивании застрявшего автомобиля за фаркоп возможно повреждение автомобиля или самого фаркопа.

- ▶ Используйте фаркоп только для движения с прицепом или крепления допущенных систем крепления багажа, например кронштейна для велосипедов.

Условия

- Автомобиль зафиксирован во избежание откатывания.
- Область поворота свободна.
- Кабель прицепа или вилка-переходник сняты.

Откидывание ножки сцепного шара с помощью электропривода

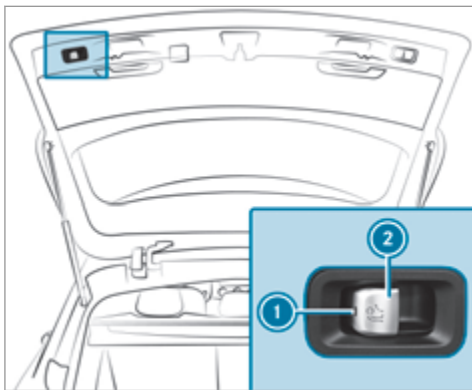

- ▶ Потяните кнопку ②. Контрольная лампа ① будет мигать, а на дисплее приборов появится сообщение **Тягово-сцепное устройство откидывается**. Ножка сцепного шара будет откинута с помощью электропривода.

- ▶ Подождите, пока ножка сцепного шара достигнет положения блокировки. Если контрольная лампа ① горит постоянно, то ножка сцепного шара зафиксирована до конца. Если ножка сцепного шара зафиксирована не до конца, контрольная лампа ① будет мигать, а на дисплее приборов появится сообщение **Проверьте крепление тяг.-сцеп.устр-ва**.

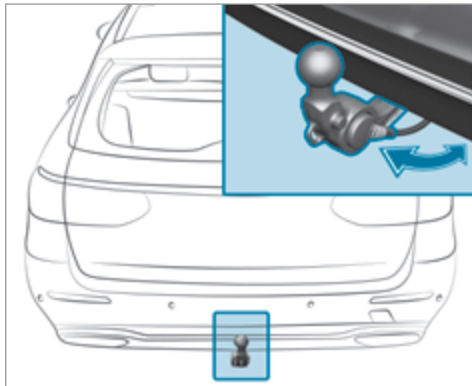

Возврат ножки сцепного шара в нерабочее положение с помощью электропривода

- ▶ Потяните кнопку ②. Контрольная лампа ① будет мигать, а на дисплее приборов появится сообщение **Тягово-сцепное устройство откидывается**. Ножка сцепного шара будет возвращена в нерабочее положение с помощью электропривода.
- ▶ Подождите, пока ножка сцепного шара достигнет положения блокировки. Если контрольная лампа ① погасла, ножка сцепного шара зафиксирована до конца. Если ножка сцепного шара зафиксирована не до конца, контрольная лампа ① будет мигать, а на дисплее приборов появится сообщение **Проверьте крепление тяг.-сцеп.устр-ва**.

Учитывайте информацию об индикации на комбинации приборов:

- Сигнальные и контрольные лампы (→ стр. 529)
- Сообщения на дисплее (→ стр. 460)

Откидывание ножки сцепного шара или ее возврат в нерабочее положение с помощью электропривода (мультимедийная система)

⚠ ОСТОРОЖНО Опасность аварии из-за незафиксированной шаровой головки

Если шаровая головка не зафиксирована, то прицеп может отсоединиться.

- ▶ Всегда фиксируйте шаровую головку согласно описанию.

! УКАЗАНИЕ Повреждение фаркопа с электроприводом в результате излишней нагрузки

Возможно механическое повреждение фаркопа с электроприводом в результате излишней нагрузки на ножку сцепного шара во время ее движения.

- ▶ Не ускоряйте движение ножки сцепного шара излишней нагрузкой на нее.

Условия

- Автомобиль зафиксирован во избежание отката.
- Зона движения фаркопа свободна.

- Кабель прицепа или адаптерный штекер удалены.

Мультимедийная система:

 Установки ▶ Быстрый доступ

Откидывание ножки сцепного шара с помощью электропривода

- ▶ Выберите . На мультимедийном дисплее появится сообщение **Тягово-сцепное устройство откидывается.**

Ножка сцепного шара будет откинута с помощью электропривода.

- ▶ Подождите, пока ножка сцепного шара достигнет положения блокировки.

Если ножка сцепного шара заблокирована не до конца, на мультимедийном дисплее появится сообщение: **Проверьте крепление тяг.-сцеп.устр-ва.**

Возврат ножки сцепного шара в нерабочее положение с помощью электропривода

- ▶ Выберите . На мультимедийном дисплее появится сообщение **Тягово-сцепное устройство откидывается.**

Ножка сцепного шара будет возвращена в нерабочее положение с помощью электропривода.

- ▶ Подождите, пока ножка сцепного шара достигнет положения блокировки.

Если ножка сцепного шара заблокирована не до конца, на мультимедийном дисплее появится сообщение: **Проверьте крепление тяг.-сцеп.устр-ва.**

Присоединение или отсоединение прицепа

⚠ ОСТОРОЖНО Опасность травмирования при изменении дорожного просвета

Автомобили с системой регулирования дорожного просвета: дорожный просвет может быть непреднамеренно изменен, например, другими лицами. Если в это время присоединяется или отсоединяется прицеп, - то существует опасность защемления. Кроме того, возможно защемление частей тела людей, находящихся между кузовом и шиной или под автомобилем.

При присоединении- или отсоединении прицепа соблюдайте следующие указания:

- ▶ Не открывайте и не закрывайте двери или дверь багажного отделения.

- ▶ Не запускайте регулирование дорожного просвета и не задействуйте переключатель DYNAMIC SELECT.
- ▶ Не производите блокировку- или разблокировку замков автомобиля.

Условия

- Ножка сцепного шара откинута и надежно зафиксирована в положении блокировки.
- **Автомобили All-Terrain:** присоединяйте прицеп в режиме движения . (→ стр. 201)
- **Автомобили All-Terrain:** убедитесь, что установлен нормальный уровень кузова автомобиля. (→ стр. 274)

Прицепы с 7-контактным штекером необходимо подключать к автомобилю с помощью следующих адаптеров:

- Адаптерный штекер
- Адаптерный кабель

Прицеп будет правильно распознаваться автомобилем только в том случае, если выполнены следующие условия:

- Прицеп правильно подключен.
- Система освещения прицепа исправна.

Кроме того, правильное подключение прицепа влияет на функционирование следующих систем:

- Система стабилизации ESP® при движении с прицепом
- Система помощи при маневрировании с прицепом
- Активная система удержания полосы движения
- Система комфортной парковки PARKTRONIC
- Активная система помощи при парковке
- Система контроля «слепых» зон или активная система контроля «слепых» зон
- Система помощи в начале движения (Drive Away Assist)
- Система предупреждения об объектах, движущихся в поперечном направлении (Cross Traffic Alert)
- Камера заднего вида
- Камера 360°
- Система AIR BODY CONTROL

Присоединение прицепа

! **УКАЗАНИЕ** Повреждение стартерной аккумуляторной батареи по причине полной разрядки

При зарядке аккумуляторной батареи прицепа через электропитание прицепа стартерная аккумуляторная батарея может получить повреждение.

- ▶ Не используйте электропитание автомобиля для зарядки аккумуляторной батареи прицепа.

- ▶ Снимите защитный колпачок со сцепного шара и уберите его в надежное место.
- ▶ Установите прицеп на ровной поверхности позади автомобиля и присоедините его.



- ▶ Откройте крышку розетки.
- ▶ Вставьте штекер выступом ① в паз ③ розетки.
- ▶ Поверните байонетный разъем ② вправо до упора.
- ▶ Защелкните крышку.
- ▶ Закрепите кабель на прицепе с помощью кабельных стяжек (только при использовании адаптерного кабеля).
- ▶ Обеспечьте свободный ход кабеля при выполнении поворотов.

Даже при правильном подключении прицепа при выполнении следующих условий на дисплее приборов может появиться сообщение:

- В системе освещения прицепа установлены светодиоды.

- Ток в системе освещения прицепа ниже минимально допустимого значения (50 мА).
- ① Вы можете подключать оборудование мощностью до 180 Вт к системе электропитания при длительной нагрузке и системе электропитания, включаемой с помощью замка зажигания.

Отсоединение прицепа

⚠ ОСТОРОЖНО Опасность заземления- при отсоединении прицепа

Если Вы отсоединяете прицеп с инерционной тормозной системой, которая находится в состоянии наката, Вы можете заземить руку между автомобилем и дышлом.

- ▶ Не отсоединяйте прицеп с находящейся в состоянии наката инерционной тормозной системой.

❗ УКАЗАНИЕ Повреждения при отсоединении прицепа с находящейся в состоянии наката инерционной тормозной системой

При отсоединении прицепа с находящейся в состоянии наката инерционной тормозной системой можно повредить автомобиль.

- ▶ Не отсоединяйте прицеп с находящейся в состоянии наката инерционной тормозной системой.

⚠ ОСТОРОЖНО Опасность заземления при отсоединении кабеля прицепа

Автомобили с системой регулирования уровня кузова: при отсоединении кабеля прицепа автомобиль может опуститься.

Из-за этого возможно заземление частей тела людей, находящихся между кузовом и шиной или под автомобилем.

- ▶ Убедитесь, что при отсоединении кабеля прицепа в непосредственной близости от колесных арок и под автомобилем никого нет.

❗ УКАЗАНИЕ Повреждения заднего бампера из-за установленного адаптерного кабеля или адаптерного штекера

При выдвигании ножки сцепного шара с помощью электропривода возможно повреждение следующих деталей:

- Бампер

- Адаптерный кабель
- Адаптерный штекер

▶ Перед выдвиганием ножки сцепного шара с помощью электропривода всегда отсоединяйте адаптерный кабель или адаптерный штекер.

- ▶ Зафиксируйте прицеп во избежание откатывания.
- ▶ Разъедините электрическое соединение, установленное между автомобилем и прицепом.
- ▶ Отсоедините прицеп.
- ▶ Наденьте защитный колпачок на сцепной шар.

Функционирование кронштейна для велосипедов

⚠ ВНИМАНИЕ Опасность аварии вследствие неправильной эксплуатации кронштейна для велосипедов

Кронштейн для велосипедов может отсоединиться от автомобиля в следующих случаях:

- Превышена допустимая несущая способность фаркопа.
- Кронштейн для велосипедов используется неправильно.
- Кронштейн для велосипедов закреплен на ножке сцепного шара под сцепным шаром.

Для Вашей безопасности и безопасности других участников дорожного движения соблюдайте следующие правила:

- Всегда соблюдайте допустимую несущую способность фаркопа.
- Всегда соблюдайте допустимую осевую нагрузку заднего моста тягача.
- Используйте кронштейн для велосипедов исключительно для транспортировки велосипедов.

- Всегда закрепляйте кронштейн для велосипедов на сцепном шаре и, если возможно, дополнительно на направляющем пальце ножки сцепного шара.
- Для транспортировки четырех велосипедов всегда используйте кронштейн для велосипедов с дополнительным упором на направляющем пальце ножки сцепного шара.
- Используйте только разрешенные к применению компанией Mercedes-Benz кронштейны для велосипедов.
- Кроме того, всегда соблюдайте указания, приведенные в инструкции по эксплуатации кронштейна для велосипедов.

! УКАЗАНИЕ Повреждение или поломка тягово-сцепного устройства неподходящим креплением для велосипедов или по причине ненадлежащего использования крепления для велосипедов

▶ Используйте только разрешенные к применению компанией "Мерседес-Бенц" крепления для велосипедов.

! **УКАЗАНИЕ** Повышенный риск нанесения материального ущерба из-за откинутой ножки сцепного шара

▶ При отсутствии подсоединенного прицепа или закрепленного кронштейна для велосипедов сложите ножку сцепного шара или переместите ее в нерабочее положение в случае оснащения фаркопом с электроприводом.

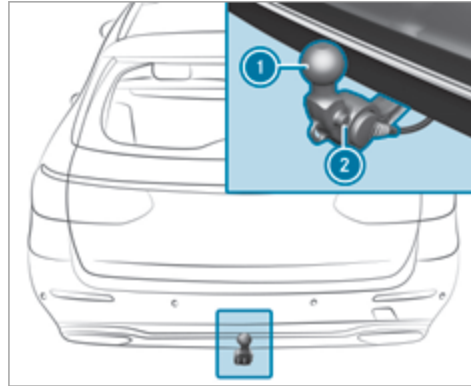

Фаркоп (пример с дополнительным направляющим пальцем)

В зависимости от модификации кронштейна для велосипедов на нем можно перевозить разное количество велосипедов.

Возможны следующие модификации кронштейна для велосипедов:

- При креплении путем фиксации на сцепном шаре ① максимальная несущая способность

составляет 75 кг. Можно перевозить до трех велосипедов.

- При креплении на сцепном шаре ① и дополнительно на направляющем пальце ② максимальная несущая способность составляет 100 кг. Можно перевозить до четырех велосипедов.

Максимальная несущая способность рассчитывается исходя из веса и загрузки кронштейна для велосипедов.

Соблюдайте указания по движению с грузом на крыше, с прицепом или при полностью загруженном автомобиле (→ стр. 185).

При использовании кронштейна для велосипедов отрегулируйте давление воздуха в шинах с учетом повышенной нагрузки на задний мост автомобиля. Более подробную информацию о давлении воздуха в шинах можно найти в таблице давления воздуха в шинах (→ стр. 423).

Указания по загрузке

Чем больше расстояние от центра тяжести груза до сцепного шара, тем больше нагрузка на фаркоп.

Учитывайте следующие указания:

- Тяжелые велосипеды следует закреплять как можно ближе к автомобилю.

- Груз на кронштейне для велосипедов всегда следует распределять как можно более симметрично относительно продольной оси автомобиля.

Перед погрузкой велосипедов на кронштейн для велосипедов Mercedes-Benz рекомендует снять с велосипедов все навесные детали, например велосипедные корзины, детские кресла или аккумуляторы. Это позволит уменьшить аэродинамическое сопротивление и улучшить положение центра тяжести кронштейна для велосипедов.

Всегда закрепляйте велосипеды для предотвращения их соскальзывания и периодически проверяйте надежность их крепления.

Не используйте тенты или другие защитные покрытия. Это может ухудшить ходовые характеристики автомобиля и обзор назад. Кроме того, повышается аэродинамическое сопротивление и, соответственно, нагрузка на фаркоп.

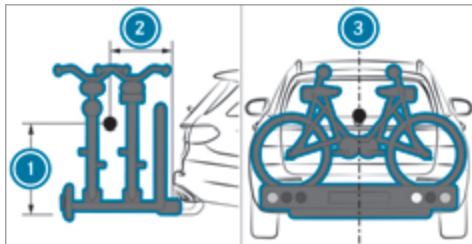

Распределение нагрузки на кронштейне для велосипедов

- Расстояние от центра тяжести груза до сцепного шара по высоте
- Расстояние от центра тяжести груза до сцепного шара в направлении назад
- Центр тяжести находится на среднем мосту автомобиля

При погрузке велосипедов на кронштейн для велосипедов учитывайте следующие данные.

Загрузка кронштейна для велосипедов

	3 велоси- педа	4 велоси- педа
Полная масса кронштейна для велосипедов и груза	до 75 кг	до 100 кг
Макс. расстояние ①	420 мм	420 мм
Макс. расстояние ②	300 мм	400 мм

При перевозке четырех велосипедов или при полной массе от 75 кг до 100 кг следует использовать только кронштейн для велосипедов с дополнительным креплением на направляющем пальце фаркопа.

Указания по буксировке автомобилей

Автомобиль не предназначен для использования буксировочных устройств, которые применяются, например, для буксировки автомобиля на четырех колесах или в качестве прицепа. Установка и использование буксировочных устройств может привести к повреждению автомобиля. При буксировке исправного или неисправного автомобиля с приме-

нением буксировочных устройств не обеспечиваются надежные ходовые характеристики ни автомобиля-тягача, ни буксируемого автомобиля. Возможно влияние автопоезда во время движения.

Соблюдайте следующие указания:

- допустимые методы буксировки (→ стр. 411)
- указания по буксировке без отрыва передних и задних колес (→ стр. 413)

Указания по дисплею приборов и бортовому компьютеру

⚠ ВНИМАНИЕ Опасность аварии при выходе из строя дисплея приборов

При выходе из строя дисплея приборов или наличии неисправности будет невозможно распознать функциональные нарушения важных для обеспечения безопасности систем.

Эксплуатационная безопасность Вашего автомобиля может быть снижена.

- ▶ Осторожно продолжайте движение.
- ▶ Для проверки автомобиля немедленно обратитесь в специализированную мастерскую с квалифицированным персоналом.

При снижении эксплуатационной безопасности Вашего автомобиля незамедлительно остановите его в соответствии с дорожной ситуацией. Обратитесь в специализированную мастерскую с квалифицированным персоналом.

Подключаемый гибрид:

⚠ ВНИМАНИЕ Опасность аварии при выходе из строя дисплея приборов

При выходе из строя или неисправности дисплея приборов Вы не сможете распознать функциональные нарушения важных для обеспечения безопасности систем. Это может снизить эксплуатационную безопасность.

- ▶ Незамедлительно остановите автомобиль с учетом дорожной ситуации и обратитесь в специализированную мастерскую с квалифицированным персоналом.

⚠ ВНИМАНИЕ Опасность потери контроля за дорожной ситуацией из-за информационных систем и устройств связи

Пользование интегрированными в автомобиль информационными системами и устройствами связи во время движения может отвлекать Вас от дорожной ситуации. Кроме того, Вы можете потерять контроль над автомобилем.

- ▶ Пользуйтесь этими устройствами только в том случае, если это допускает дорожная ситуация.

- ▶ Если это невозможно, остановитесь с учетом ПДД и выполните ввод данных во время остановки автомобиля.

❗ УКАЗАНИЕ Автомобили Mercedes-AMG

- ▶ Соблюдайте указания в руководстве по эксплуатации дополнительного оборудования. В противном случае Вы можете не распознать опасность.

При пользовании бортовым компьютером учитывайте законодательные нормы страны, в которой Вы в данный момент находитесь.

На дисплее приборов бортового компьютера отображаются только сообщения и предупреждения определенных систем. Поэтому следите за тем, чтобы всегда была обеспечена эксплуатационная безопасность Вашего автомобиля.

При снижении эксплуатационной безопасности Вашего автомобиля незамедлительно остановите его в соответствии с ПДД. Обратитесь в специализированную мастерскую с квалифицированным персоналом.

Обзор дисплея приборов

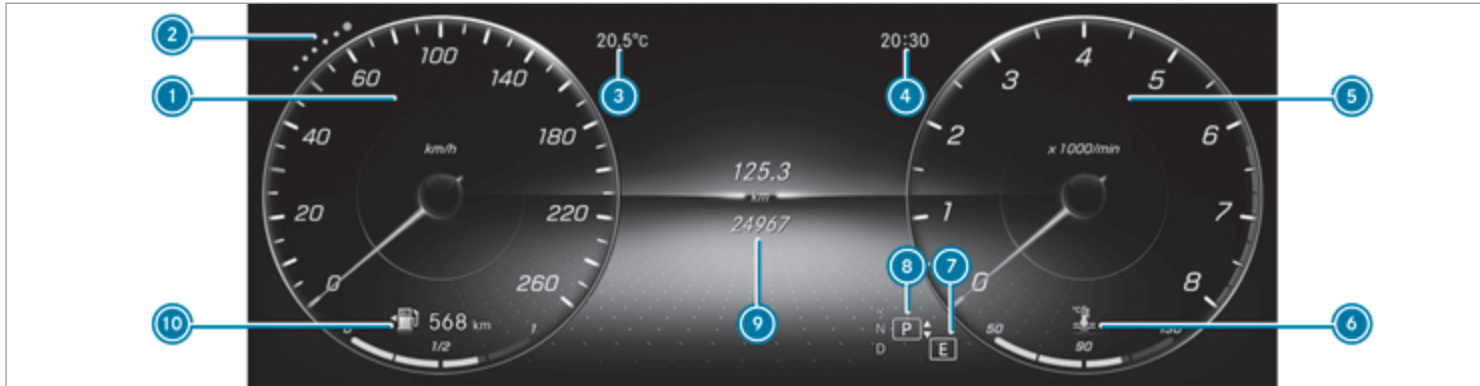

① Спидометр

Сегменты на спидометре показывают состояние следующих систем: система круиз-контроля TEMPOMAT / ограничитель скорости / активная система поддержания дистанции DISTRONIC

② Индексные маркеры

③ Температура наружного воздуха

④ Время

⑤ Область дополнительной индикации (пример: тахометр / навигация / индикация ECO / расход топлива / акселерометр / дата. При достижении красной отметки на тахометре (диапазон превышения максимально допустимой частоты вращения двигателя) подача топлива прерывается для защиты двигателя.

Подключаемый гибрид: индикация доступной мощности электродвигателя или измерителя мощности

⑥ Индикация температуры охлаждающей жидкости. Индикация температуры охлаждающей жидкости при нормальной эксплуатации может достигать 120 °C.

Автомобили с бортовой сетью на 48 В: индикации POWER и CHARGE (дополнительная мощ-

ность и рекуперационная мощность электродвигателя)

Подключаемый гибрид: текущий уровень заряда высоковольтной аккумуляторной батареи

- 7 Выбранный режим движения
- 8 Выбранное положение АКП
- 9 Центральная область индикации дисплея приборов (пример: стандартная индикация «Путевая статистика»): вспомогательная система / телефон / навигация / путевая статистика / носители данных / радиоприемник / стили и индикации / сервисное обслуживание / варианты настройки проекционного дисплея
- 10 Уровень топлива и индикация расположения крышки горловины топливного бака

Обзор кнопок на рулевом колесе

В зависимости от комплектации расположение и форма элементов управления на руле может различаться.

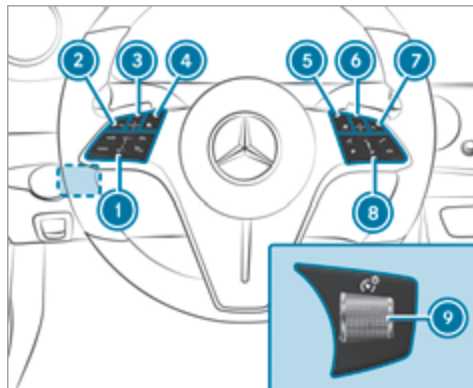

- 1 Группа управления системой TEMPOMAT / ограничителем скорости или активным ассистентом поддержания дистанции DISTRONIC(→ стр. 244)
- 2 Кнопка возврата бортового компьютера
- 3 Сенсорная панель управления бортового компьютера
Навигация: провести пальцем
Подтверждение: нажать
- 4 Главное меню бортового компьютера

- 5 Главное меню мультимедийной системы MBUX
- 6 Сенсорная панель управления мультимедийной системы MBUX
Навигация: провести пальцем
Подтверждение: нажать
- 7 Кнопка возврата мультимедийной системы MBUX
- 8 Группа управления мультимедийной системы MBUX
 Система LINGUATRONIC (→ стр. 315)
- 9 Настройка яркости подсветки дисплея приборов

Пользование бортовым компьютером

При пользовании бортовым компьютером учитывайте законодательные нормы страны, в которой Вы в данный момент находитесь.



Пользование бортовым компьютером осуществляется с помощью сенсорной кнопки Touch-Control слева и кнопки возврата / кнопки возврата к начальному экрану слева.

При пользовании бортовым компьютером в качестве обратной связи раздаются различные оповещательные сигналы, например при достижении конца списка или прокручивании списка.

- ❗ Для оптимального управления касайтесь сенсорной кнопки Touch-Control по возможности кончиком большого пальца.

Доступны следующие меню:

- [Вспомог. сист.](#)
- [Телефон](#)
- [Навигация](#)

- [Путевая стат.](#)
- [Радио](#)
- [Медийн.источ.](#)
- [ТО](#)
- **Автомобили с дисплеем приборов на широкоформатном дисплее передней панели: Дизайн**

- ❗ Информацию о вариантах настройки и выбора в меню можно найти в электронном руководстве по эксплуатации.

Меню можно вызвать в строке меню на дисплее приборов.

- ▶ **Вызов строки меню:** нажимайте кнопку возврата слева, пока не появится строка меню.

- ❗ **Автомобили без активной системы поддержания дистанции DISTRONIC:** с помощью кнопки  можно вызвать строку меню бортового компьютера.

- ▶ **Пролистывание в строке меню:** проведите пальцем влево или вправо по сенсорной кнопке Touch-Control слева.

- ▶ **Вызов меню, подменю или вариантов настройки в меню, подтверждение выбора**

или настройки: нажмите сенсорную кнопку Touch-Control слева.

- ▶ **Пролистывание индикаций или списков в меню, выбор содержимого дисплея, функции, записи или индикации:** проведите пальцем вверх или вниз по сенсорной кнопке Touch-Control слева.

- ▶ **Выход из подменю:** нажмите кнопку возврата слева.

Выбор проекционного дисплея

- ▶ **Включение проекционного дисплея:** включите проекционный дисплей с помощью мультимедийной системы или активируйте его в строке меню, проведя пальцем вверх по сенсорной кнопке Touch-Control слева. На проекционном дисплее будет выбрано меню проекционного дисплея.

- ▶ **Переключение на проекционный дисплей:** нажмите сенсорную кнопку Touch-Control слева или проведите пальцем вверх по сенсорной кнопке Touch-Control слева.

- ▶ **Настройка трех областей индикации проекционного дисплея:** проведите пальцем вверх или вниз по сенсорной кнопке Touch-Control слева.

Меню в полноэкранном режиме

На дисплее приборов в полноэкранном режиме могут отображаться следующие меню:

- [Вспомог.сист.](#)
- [Путевая стат.](#)
- [Навигация](#)

▶ В соответствующем меню с помощью сенсорной кнопки Touch-Control слева прокрутите список до конца.

▶ Нажмите сенсорную кнопку Touch-Control слева. Выбранное меню отобразится в полноэкранном режиме.

Функционирование измерителя мощности (подключаемый гибрид)



- 1 Двигатель внутреннего сгорания и электродвигатель выключены
- 2 Положение в области индикации рекуперированной энергии
- 3 Начало области индикации рекуперированной мощности
- 4 Конец области индикации комбинированной мощности системы гибридного привода

Измеритель мощности имеет следующие функции:

- Измеритель мощности отображает запрашиваемую мощность системы гибридного привода.

- В диапазоне 2 – 3 отображается рекуперированная энергия.
- Если стрелка измерителя мощности находится в положении 1, двигатель выключен. Двигатель внутреннего сгорания и электродвигатель выключены.
- В диапазоне отображения мощности 3 – 4 отображается комбинированная мощность системы гибридного привода.

Функционирование индикации доступной мощности электродвигателя (подключаемый гибрид)

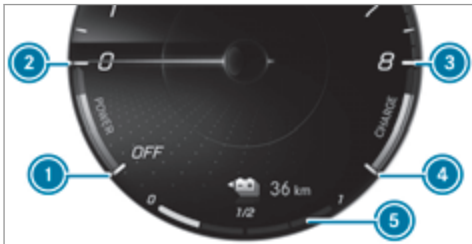

- ① Начало области индикации POWER
 - ② Конец области индикации POWER
 - ③ Максимальная рекуперированная мощность
 - ④ Начало области индикации рекуперированной мощности
 - ⑤ Текущий уровень заряда высоковольтной аккумуляторной батареи
- Диапазон ① – ② в электрическом режиме показывает, какая доля электропривода используется в данный момент. При доле, равной 100 %, подключается двигатель внутреннего сгорания. При работающем двигателе внутреннего

сгорания в режиме дополнительного ускорения отображается дополнительная электрическая мощность привода.

- Диапазон ③ – ④ показывает параметры рекуперации и зарядки с помощью двигателя внутреннего сгорания.
 - Начиная с точки ③ достигается максимальное значение рекуперированной мощности.
 - Отображается текущий уровень заряда высоковольтной аккумуляторной батареи ⑤.
- ⓘ Из-за различных системных пределов отображаемое значение в диапазоне ③ – ④ может временно незначительно отличаться от фактического значения.

Индикация измерителя мощности (подключаемый гибрид)

Бортовой компьютер:

- ➔ Содерж.инд.
- ▶ Выберите Инд.мощности.

Обзор индикаций на дисплее приборов

Индикации на дисплее приборов:

- Активная система помощи при парковке включена (→ стр. 289)
- Система комфортной парковки PARKTRONIC выключена (→ стр. 286)
- Система круиз-контроля TEMPOMAT (→ стр. 243)
- Ограничитель скорости (→ стр. 244)
- Активная система поддержания дистанции DISTRONIC (→ стр. 247)
- Активная система экстренного торможения (→ стр. 264)
- Активная система помощи в рулевом управлении (→ стр. 256)
- Активная система помощи при движении в пробке (→ стр. 254)
- Активная система удержания полосы движения (→ стр. 270)
- Режим подключаемого гибрида включен
- Режим работы, другие индикации режима работы
- Запас хода в электрическом режиме

 Активная педаль газа (→ стр. 198, 193, 196)

 Генератор звука не работает (→ стр. 473)

 Функция ECO Start-Stop (→ стр. 191)

 Функция HOLD (→ стр. 240)

 Система адаптивного управления дальним светом (→ стр. 149)

Система адаптивного управления дальним светом ПЛЮС (→ стр. 150)

 Превышение максимально разрешенной скорости (только для определенных стран)

Автомобили с системой распознавания дорожных знаков: распознанные указания и дорожные знаки (→ стр. 265).

Обзор сигнальных и контрольных ламп, см. (→ стр. 529).

Проекционный дисплей

Функционирование проекционного дисплея

 **УКАЗАНИЕ** Автомобили Mercedes-AMG

 Соблюдайте указания в руководстве по эксплуатации дополнительного оборудова-

ния. В противном случае Вы можете не распознать опасность.

На проекционном дисплее в поле зрения водителя над передней панелью отображается, например, следующая информация:

- текущая скорость движения
- информация навигационной системы
- информация вспомогательных систем и систем обеспечения безопасности движения
- некоторые предупредительные сообщения

В трех областях индикации проекционного дисплея в зависимости от комплектации автомобиля может отображаться различная информация (→ стр. 313).

Отображаемая информация

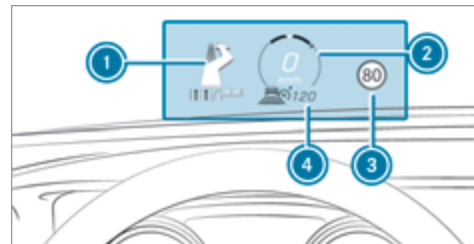

- ① Указания навигационной системы
- ② Текущая скорость движения
- ③ Распознанные указания и дорожные знаки
- ④ Скорость, установленная с помощью системы помощи водителю (например, в системе круиз-контроля TEMPOMAT)

Системные пределы

На качество отображения индикации влияют следующие условия:

- положение сиденья
- настройка положения изображения
- условия освещения

- мокрое дорожное полотно
- предметы на крышке дисплея
- поляризация солнцезащитных очков

❶ При ярком солнечном свете некоторые части индикации могут стать блеклыми. Данное явление исчезает при выключении и последующем включении проекционного дисплея.

Настройка индикаций проекционного дисплея с помощью бортового компьютера

Бортовой компьютер:

➔ ПРОЕКЦ.ДИСПЛ.

Могут быть выполнены или отображены следующие настройки или индикации проекционного дисплея:

- Положение
- Яркость
- Сообщения
- Состояние вспомогательных систем
- Телефон
- Аудиосистема
- Система LINGUATRONIC

▶ **Выбор меню «Настройки»:** проведите пальцем вправо по сенсорной кнопке Touch-Control слева. Будет выбрано меню «Настройки» ❶.

▶ **Вызов меню «Настройки»:** нажмите сенсорную кнопку Touch-Control слева.

▶ **Настройка положения:** проведите пальцем вверх или вниз по сенсорной кнопке Touch-Control слева.

▶ **Настройка яркости:** проведите пальцем влево или вправо по сенсорной кнопке Touch-Control слева.

Настройка сообщений, состояния вспомогательных систем, телефона, аудиосистемы и системы Linguatronic

▶ Нажмите сенсорную кнопку Touch-Control слева. Отобразится список возможных настроек.

▶ Проведите пальцем вверх или вниз по сенсорной кнопке Touch-Control слева и выберите настройку нажатием сенсорной кнопки Touch-Control слева.

Выбор индикаций проекционного дисплея

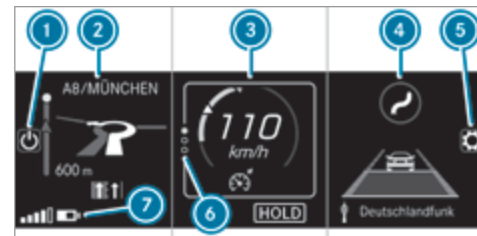

(пример)

- ❶ Включение / выключение проекционного дисплея
- ❷ Левая область индикации
Навигационная система
Средний расход топлива
Акселерометр
- ❸ Центральная область индикации
Спидометр
Скорость, установленная во вспомогательной системе, например в системе круиз-контроля TEMPOMAT

Предупреждения вспомогательных систем, например предупреждение об опасной дистанции

- ④ Правая область индикации
Система распознавания дорожных знаков
Графика сближения
- ⑤ Настройка положения, яркости и нижней области индикации
- ⑥ Индексные маркеры
- ⑦ Нижняя область индикации (пример: левая область индикации)

Неиспользуемые области индикации с ② по ④ могут быть скрыты.

- ⓘ В режиме аудиовоспроизведения при активном управлении аудиоисточником на некоторое время отображается название радиостанции или композиции. Кроме того, отображаются последние вызовы при активном использовании списка телефонных номеров на дисплее приборов.
- ▶ Проведите пальцем вверх по сенсорной кнопке Touch-Control слева.
- ▶ Нажмите сенсорную кнопку Touch-Control слева.

Включение / выключение проекционного дисплея при помощи мультимедийной системы

Мультимедийная система:

- ▶  ▶▶ **Установки** ▶▶ **Быстрый доступ**
- ▶ Выберите **HUD** (проекционный дисплей).
Проекционный дисплей появляется на мониторе.

Указания по эксплуатационной безопасности

В целях собственной безопасности при пользовании мобильными устройствами связи и особенно системой голосового управления обязательно учитывайте следующие моменты:



- Соблюдайте законодательные нормы страны, в которой Вы в данный момент находитесь.
- При пользовании системой голосового управления в экстренной ситуации Ваш голос может измениться, что приведет к задержке разговора по телефону, например в случае совершения экстренного вызова.
- Перед поездкой ознакомьтесь с функциями системы голосового управления.

Управление

Обзор элементов управления на multifunctionальном рулевом колесе

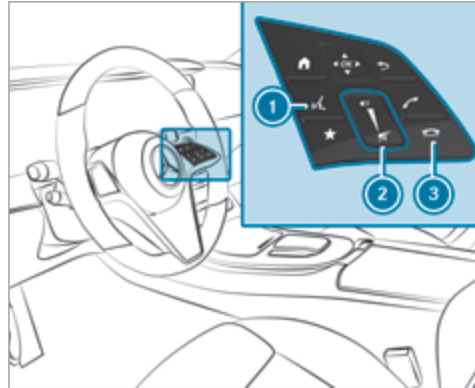
Система LINGUATRONIC будет готова к работе приблизительно через тридцать секунд после включения двигателя.



- 1 Нажатие : запуск функции голосового диалога.
- 2 Нажатие : включение или выключение звука (завершение голосового диалога). Движение пальцем вверх или вниз: увеличение или уменьшение громкости.
- 3 Нажатие : отклонение или завершение вызова (завершение голосового диалога).

Ведение диалога

Для ведения диалога при помощи системы LINGUATRONIC можно использовать целые предложения из разговорной речи в качестве голосовых команд, например «Покажи, пожалуйста, список последних вызовов» или «Какая температура снаружи?». Нет необходимости сначала переключаться в соответствующее приложение, такое как «Телефон» или «Функция автомобиля».

▶ **Начало и продолжение диалога при помощи ключевого слова:** скажите «Привет, Мерседес», чтобы запустить систему LINGUATRONIC. Голосовая активация должна быть включена в мультимедийной системе (→ стр. 317). Нажимать для этого двухпозиционный переключатель  на multifunctionальном рулевом колесе вверх не требуется.

Голосовую активацию можно также комбинировать непосредственно с голосовой командой, например «Привет, Мерседес, с какой скоростью здесь можно ехать?».

или

▶ Нажмите вверх двухпозиционный переключатель  на multifunctionальном рулевом колесе. После оповещательного сигнала можно произнести голосовую команду.

- ▶ **Корректировка введенных данных:** произнесите голосовую команду «Корректировка».
- ▶ **Выбор записи в списке выбора:** произнесите номер или содержание строки.
- ▶ **Пролистывание списка выбора:** произнесите голосовые команды «Следующая страница» или «Предыдущая страница».
- ▶ **Для прерывания диалога:** произнесите голосовую команду «Пауза». Диалог можно продолжить при помощи голосовой команды «Привет, Мерседес» или нажатием вверх двухпозиционного переключателя  на мультифункциональном рулевом колесе.
- ▶ **Для возврата к предыдущему диалогу:** произнесите голосовую команду «Назад».
- ▶ **Возврат к самому верхнему уровню диалога:** произнесите голосовую команду «В начало».
- ▶ **Завершение диалога:** произнесите голосовую команду «Закреть» или нажмите кнопку  или  на мультифункциональном рулевом колесе.

- ▶ **Разговор во время речевого вывода:** произнесите новую голосовую команду, пока система еще отвечает. Продолжительность речевого вывода сокращается, цель будет достигнута быстрее.

 Для этого должна быть включена опция **Говорить во время речевого вывода** в мультимедийной системе (→ стр. 317).

Обзор управляемых функций системы LINGUATRONIC

С помощью системы голосового управления LINGUATRONIC в зависимости от комплектации автомобиля Вы можете управлять следующими функциями:

- Телефон
- SMS-сообщения и электронная почта
- Навигация
- Адресная книга
- Радиоприемник
- Носители данных
- Телевизор
- Функции автомобиля

Все функции в полном объеме доступны только при активации системы голосового управления онлайн (→ стр. 317).

Информация об установленном языке

Вы можете изменять язык системы LINGUATRONIC путем изменения настройки системного языка. Если система LINGUATRONIC не поддерживает установленный системный язык, то будет выбран английский язык.

Система LINGUATRONIC доступна на следующих языках:

- немецкий
- английский
- французский
- итальянский
- голландский
- польский
- португальский
- русский
- шведский
- испанский
- чешский

- турецкий

Настройка системы LINGUATRONIC (мультимедийная система)

Условия

- **Для голосового управления онлайн:** Ваш автомобиль привязан к Вашей учетной записи пользователя Mercedes me .
- Имеется подключение к Интернету .
- **Для использования контактов онлайн:** голосовое управление онлайн активировано.

Мультимедийная система:

 **Установки** **Система**
Голосовой ассистент

Включение или выключение голосовой активации системы LINGUATRONIC

- ▶ Выберите **Активирование речевой функции "Привет, Мерседес!"**.
 Функция включается или выключается в зависимости от предыдущего состояния.
 Если функция активна, можно активировать ведение диалога голосовой командой «Привет, Мерседес».

Включение или выключение системы голосового управления онлайн

- ▶ Включите **Голосов.управление онлайн**.
- ▶ Система голосового управления онлайн включена на заводе-изготовителе.
- ▶ Выберите **Абонемент онлайн.голосов.управления**.
 Вы будете переадресованы на портал Mercedes me.
- ▶ Активируйте голосовое управление в режиме онлайн на портале Mercedes me.

Активация контактов для использования онлайн

- ▶ Выберите **Контакты для онлайн-использования**.
 Если функция активна, контакты можно проще и легче найти с помощью голосового ввода.
 Система также улучшает качество произношения имен контактов.

Включение функции прерывания во время речевого вывода

- ▶ Выберите **Говорить во время речевого вывода**.
 Если функция активна, во время речевого вывода системы можно произнести голосовую команду.

Эффективное использование системы "Лингватроник"

Функционирование звуковых подсказок системы LINGUATRONIC

С помощью соответствующих голосовых команд Вы получите дополнительную информацию и помощь в следующих случаях:

- **Оптимальное управление:** вызовите электронное руководство по эксплуатации, например посредством голосовой команды «Открой руководство по эксплуатации системы LINGUATRONIC». В остановленном автомобиле электронное руководство по эксплуатации доступно в полном объеме.
- **Текущее приложение:** нажмите двухпозиционный переключатель  на multifunctionальном рулевом колесе вверх и произнесите голосовую команду «Справка». Вы получите предложения и информацию по управлению системой LINGUATRONIC в текущем приложении.
- **Для продолжения диалога:** произнесите голосовую команду «Справка» во время голосового диалога. Вы будете получать необходимую информацию на каждом этапе диалога.
- **Определенная функция:** вызовите голосовую команду для требуемой функции, например ска-

зав «Привет, Мерседес, мне нужна справка по теме "Радиоприемник"», или после нажатия вверх двухпозиционного переключателя  на мультифункциональном рулевом колесе произнесите голосовую команду, например «Справка относительно телефона».

Указания по оптимальному использованию системы LINGUATRONIC

Указания по улучшению функции распознавания:

- Активируйте систему голосового управления онлайн (→ стр. 317).
- Произносите голосовые команды связно и отчетливо, но при этом естественно.
- При вводе посредством голосовых команд избегайте громкого постороннего шума, который может создаваться, например в ходе разговора в задней части салона.
- **Для записей в телефонную или адресную книгу:**
 - Осмысленно создавайте записи в адресной книге системы / мобильного телефона, например вносите имя и фамилию в нужном поле.

- Не используйте сокращения, ненужные пробелы и специальные знаки.

- **Названия радиостанций или ТВ-каналов:** произнесите голосовую команду «Прочитай список радиостанций» и название нужной радиостанции так, как оно произносится при речевом выводе.

i Для улучшения функции распознавания при запуске системы LINGUATRONIC скорость вентилятора системы кондиционирования и отопления снижается в зависимости от температуры наружного воздуха.

Информация о системе голосового управления онлайн

Система голосового управления онлайн позволяет добиться лучшего распознавания голоса, а за счет внешней информации предоставляет дополнительные данные, например информацию об особых целях и погоде. Поэтому Mercedes-Benz рекомендует активировать систему голосового управления онлайн.

Для этого Вам потребуется учетная запись пользователя на портале Mercedes me. Если у Вас еще нет учетной записи, нужно создать ее и привязать к Вашему автомобилю .

Затем откройте свою учетную запись на портале Mercedes me. Отобразятся сервисы Mercedes me, и их можно будет активировать .

Кроме того, должна быть включена система голосового управления онлайн (→ стр. 317).

Важные голосовые команды

Указания по голосовым командам

Система LINGUATRONIC распознает не только точные голосовые команды (см. столбец «Голосовая команда» в следующих таблицах) для вызова определенной функции, но и в большинстве случаев при использовании Вами разговорной речи. В столбце «Примеры из разговорной речи» приведены некоторые примеры таких команд. Однако для некоторых языков количество таких примеров ограничено.

- i** Слова, заключенные в угловые скобки, например «Особая цель» или «Контакт», являются указателями мест заполнения, которые Вы должны заполнить необходимым текстом. Голосовую команду «Задай «Особая цель» в качестве промежуточной цели» можно, например, заполнить следующим образом: «Задай Mercedes-Benz Arena в качестве промежуточной цели».

Обзор голосовых команд для переключения

Голосовые команды для переключения можно использовать для открытия определенных приложений.

Голосовые команды для переключения

Голосовая команда	Примеры из разговорной речи	Функция
Переключи на навигацию	Открой режим навигации	Переключение на навигацию.
Переключи на адресную книгу	Вызови адресную книгу	Переключение на адресную книгу.
Переключи на телефон	Покажи телефон	Переключение на телефон.
Переключи на SMS	Вызови меню SMS	Переключение на приложение для работы с SMS-сообщениями.
Переключи на электронную почту	Открой меню электронной почты	Переключение на приложение для работы с электронной почтой.
Переключи на радиоприемник	Переключи на радиоприемник	Переключение на радиоприемник.
Переключи на телевизор	Включи телевизор	Переключение на телевизор.
Переключи на носители данных	Открой носители данных	Переключение на носители данных.
Переключи на функции комфорта	Вызови меню функций комфорта	Переключение на настройки функций комфорта.
Переключи на информацию	Покажи данные автомобиля	Переключение на информацию об автомобиле.
Переключи на настройки	Открой меню настроек	Переключение на меню с вариантами настроек.

i Для пользования находящейся в меню функцией системы LINGUATRONIC вызывать меню не требуется. Функцией можно пользоваться непосредственно с помощью голосового ввода, например совершать телефонный вызов контакта или вводить цель для навигации. Более

подробную информацию можно найти в сводных таблицах голосовых команд.

Обзор голосовых команд для навигационной системы

С помощью голосовых команд навигационной системы Вы можете вводить особые цели и обычные

адреса, а также вызывать функцию навигации к своим контактам. Вы также можете напрямую выполнять важные настройки навигационной системы. Ниже приведены лишь некоторые голосовые команды, которые можно использовать в навигационной системе. Произнесите команду «Справка по навигации» для получения дополнительных предложений.

Голосовые команды навигационной системы

Голосовая команда	Примеры из разговорной речи	Функция
Веди к «адрес»	Вези меня в Штутгарт на Мерседесштрассе 87	Запуск ведения к цели по необходимому адресу.
Веди к «контакт»	Поезжай / вези меня по адресу проживания Макса Мустерманна	Запуск ведения к цели к контакту из адресной книги.

Голосовая команда	Примеры из разговорной речи	Функция
<p>Веди к «адрес из трех слов»</p>	<p>Пример для немецкого языка: Вези к Tapfer точка Gebäude точка Verliehen</p>	<p>Запуск ведения к цели по адресу из трех слов what3words.</p> <p>Приведенный пример направит Вас к Бранденбургским воротам.</p> <p>Учитывайте следующую информацию:</p> <ul style="list-style-type: none">• Адреса из трех слов зависят от языка.• Поиск цели с помощью адреса из трех слов доступен не во всех странах и не на всех языках. Дополнительная информация об адресах из трех слов what3words приведена в главе «Навигация» в разделе «Ввод цели в виде адреса из трех слов».

Голосовая команда	Примеры из разговорной речи	Функция
		Бранденбургские ворота имеют, например, следующие адреса из трех слов: <ul style="list-style-type: none"> • немецкий: tapfer.gebäude.verliehen • английский: that.lands.winning • французский: posteaux.bobineur.ombrant
Вези по домашнему адресу	Вези домой / по моему домашнему адресу	Запуск ведения к цели по домашнему адресу.
Вези на работу	Доставь меня в офис	Запуск ведения к цели по рабочему адресу.
Введи особую цель	Вези меня к особой цели	Ввод особой цели, например «Бранденбургские ворота».
Веди к «особая цель»	Запусти ведение к особой цели «Гейдельбергский замок»	Запуск ведения к особой цели.
Веди онлайн к особой цели «особая цель»	Ищи онлайн особую цель «Государственная галерея Штутгарта»	Поиск особой цели в Интернете и запуск ведения к цели.
Запусти ведение к цели	Начни ведение к цели / поезжай к цели	Запуск ведения к цели.

Голосовая команда	Примеры из разговорной речи	Функция
Отмени ведение к цели	Я хочу прекратить ведение к цели	Отмена ведения к цели.
Перезапусти ведение к цели	Начни ведение к цели заново	Продолжение ведения к цели после прерывания.
Задай «адрес» в качестве промежуточной цели	Задай Mercedesштрассе 87 в Штутгарте в качестве промежуточной цели	Выбор промежуточной цели для маршрута.
Задай «контакт» в качестве промежуточной цели	Сохрани адрес моей мамы в качестве новой промежуточной остановки	Выбор промежуточной цели для маршрута из контактов.
Задай «особая цель» в качестве промежуточной цели	Сохрани Mercedes-Benz Arena в качестве новой путевой точки	Выбор особой цели для маршрута в качестве промежуточной цели.
Введи адрес в «страна»	Вези меня по адресу во Франции	Выбор цели в другой стране.
Введи почтовый индекс	Запусти ведение по маршруту по новому почтовому индексу	Ввод почтового индекса.
Последние цели	Покажи предыдущие цели	Выбор цели из последних введенных целей.
Покажи альтернативные маршруты	Ищи альтернативные маршруты	Отображение одного из рассчитанных альтернативных маршрутов.
Включи указания по движению	Включи голосовые указания навигационной системы	Включение речевого вывода для ведения к цели.

Голосовая команда	Примеры из разговорной речи	Функция
Выключи указания по движению	Отключи звук указаний по движению	Выключение речевого вывода для ведения к цели.
Покажи дорожную карту	Покажи пробку	Отображение информации о дорожном движении на карте.
Скрой дорожную карту	Отключи сообщения о пробках	Скрытие информации о дорожном движении.
Отобрази символы особых целей	Покажи на карте все особые цели	Отображение символов особых целей на карте.
Скрой символы особых целей	Удали особые цели на карте	Скрытие символов особых целей.

Обзор голосовых команд для телефона

С помощью голосовых команд для телефона Вы можете позвонить или произвести поиск в адресной

книге. Ниже приведены лишь некоторые возможные голосовые команды для телефона. Произнесите

команду «Справка о телефоне» для получения дополнительных предложений.

Голосовые команды для телефона

Голосовая команда	Примеры из разговорной речи	Функция
Позвони «номер телефона»	Набери номер 0171xxxxxx	Осуществление прямого телефонного вызова путем ввода номера телефона.
Позвони «контакт»	Позвони Эрике Мустерманн на мобильный	Осуществление прямого телефонного вызова путем ввода имени из адресной книги.
Позвони в центр приема экстренных вызовов Mercedes-Benz	Позвони в центр помощи при аварии Mercedes	Совершение экстренного вызова в центр приема экстренных вызовов Mercedes-Benz.
Позвони в службу Mercedes me	Сообщи в службу помощи на дорогах Mercedes	Звонок в службу помощи на дорогах Mercedes-Benz.
Пропущенные вызовы	Покажи список пропущенных вызовов	Отобразится список пропущенных вызовов.
Последние вызовы	Покажи все вызовы	В списке будут отображены все исходящие, входящие и пропущенные телефонные вызовы.
Входящие вызовы	Покажи список принятых вызовов	Отобразится список входящих вызовов.
Исходящие вызовы	Покажи список исходящих вызовов	Отобразится список исходящих вызовов.
Ищи «контакт»	Открой контактные данные Михаэля Шмитта	Откроются данные контакта из адресной книги.
Повторный набор	Набери последний номер / позвони по последнему номеру	Будет совершен телефонный вызов по последнему набранному номеру.
Переключись между телефонами	Включи другой телефон	Переключение на предпочитаемый телефон.

Обзор голосовых команд для радиоприемника и телевизора

Голосовые команды для радиоприемника и телевизора можно использовать даже, если приложение

радиоприемника или телевизора работает в фоновом режиме, а в приоритетном режиме отображается другое приложение. Ниже приведены лишь некоторые голосовые команды, которые можно

использовать для радиоприемника или телевизора. Произнесите команду «Справка о радиоприемнике» или «Справка о телевизоре» для получения дополнительных предложений.

Голосовые команды радиоприемника и телевизора

Голосовая команда	Примеры из разговорной речи	Функция
Радиостанция «название»	Переключи на радиостанцию Deutschlandfunk Kultur	Выбор воспроизводимой радиостанции.
Частота «частота»	Переключи на радиостанцию / частоту «восемьдесят семь и пять мегагерц».	Ввод радиочастоты, например для диапазона частот УКВ.
Следующий телеканал	Выбери следующий телеканал	Вызов следующего телеканал из списка.
Предыдущая радиостанция	Переключи на последнюю радиостанцию	Переключение на предыдущую радиостанцию.
Сохранение телеканала в памяти	Сохрани название телеканала	Сохранение текущего телеканала в списке избранного.
Сохрани радиостанцию	Сохрани название радиостанции	Сохранение названия за радиостанцией.
Покажи список радиостанций	Покажи мне список радиостанций	Отображение списка всех принимаемых радиостанций.
Зачитай список телеканалов	Зачитай мне список телеканалов	Прослушивание названий всех принимаемых телеканалов.
Зачитай список радиостанций	Хочу прослушать список радиопередач	Зачитывание списка доступных радиостанций текущего выбранного радиоприложения.

Голосовая команда	Примеры из разговорной речи	Функция
Включи радиопередачу дорожной информации	Включи сообщения службы дорожной информации	Включение сообщения службы дорожной информации.
Выключи радиопередачу дорожной информации	Выключи звук радиопередачи дорожной информации	Выключение сообщения службы дорожной информации.
Включи информацию радиоприемника	Включи дополнительную информацию о радиостанции	Включение информации о текущей радиостанции.
Выключи информацию радиоприемника	Выключи дополнительную информацию о радиопередаче	Выключение информации о текущей радиостанции.

Обзор голосовых команд для мультимедийного плеера

Голосовые команды для мультимедийного плеера можно использовать, даже если он работает в фоно-

вом режиме, а в оперативном режиме отображается другое приложение. Ниже приведены лишь некоторые возможные голосовые команды для мультимедийного плеера. Для получения других предложений

произнесите команду «Справка о носителях данных» или «Справка о плеере».

Голосовые команды для мультимедийного плеера

Голосовая команда	Примеры из разговорной речи	Функция
Включи «композиции / альбомы / исполнителей / композиторов / музыкальные направления»	Включи «Yellow Submarine»	При поиске будут учтены названия и имена всех доступных композиций, альбомов, исполнителей, композиторов или музыкальных направлений. При однозначном результате поиска сразу начнется воспроизведение найденной композиции.
Включи композицию «композиция»	Включи песню «So What»	Будут воспроизведены доступные композиции.
Включи альбом «альбом»	Включи что-нибудь из музыкального альбома «Kind of Blue»	Будут воспроизведены доступные альбомы.
Включи исполнителя «исполнитель»	Хочу прослушать группу Radiohead	Будут воспроизведены доступные исполнители.
Включи композитора «композитор»	Включи что-нибудь композитора Франца Шуберта	Будут воспроизведены доступные композиторы.
Включи музыкальное направление «музыкальное направление»	Включи что-нибудь в музыкальном стиле Bebop	Будут воспроизведены доступные музыкальные направления.
Ищи композицию «композиция»	Ищи песню «Madam George»	При поиске будут учтены названия всех доступных композиций. Появится список выбора, в котором Вы сможете выбрать нужную музыку. Если Вы хотите прослушать все композиции из списка, произнесите «Проиграть все композиции».
Ищи альбом «альбом»	Найди музыкальный альбом «Astral Weeks»	При поиске будут учтены названия всех доступных альбомов. Появится список выбора, в котором Вы сможете выбрать нужную музыку. Если Вы хотите прослушать все композиции из списка, произнесите «Проиграть все композиции».

Голосовая команда	Примеры из разговорной речи	Функция
Ищи исполнителя «исполнитель»	Покажи мне певицу Джони Митчелл	При поиске будут учтены имена всех доступных исполнителей. Появится список выбора, в котором Вы сможете выбрать нужную музыку. Если Вы хотите прослушать все композиции из списка, произнесите «Проиграть все композиции».
Ищи композитора «композитор»	Ищи композитора Вивьен Олив	При поиске будут учтены названия всех доступных композиторов. Появится список выбора, в котором Вы сможете выбрать нужную музыку. Если Вы хотите прослушать все композиции из списка, произнесите «Проиграть все композиции».
Ищи музыкальное направление «музыкальное направление»	Ищи музыкальный жанр «Классика»	При поиске будут учтены названия всех доступных музыкальных направлений. Появится список выбора, в котором Вы сможете выбрать нужную музыку. Если Вы хотите прослушать все композиции из списка, произнесите «Проиграть все композиции».
Следующая композиция	Запусти следующую композицию / песню	Воспроизведение следующей композиции.
Предыдущая композиция	Проиграй еще раз предыдущую композицию / песню	Воспроизведение предыдущей композиции.
Повтори эту композицию	Включи это музыкальное произведение еще раз	Текущая композиция будет воспроизведена с начала.
Включи похожую музыку	Включи подобные песни	Будут воспроизведены похожие музыкальные композиции.
Включи музыку в случайном порядке	Включи какую-нибудь композицию	Будут воспроизведены музыкальные композиции в случайном порядке.

Голосовая команда	Примеры из разговорной речи	Функция
Включи воспроизведение в случайном порядке	Включи режим воспроизведения в случайном порядке	Включение воспроизведения в случайном порядке.
Выключи воспроизведение в случайном порядке	Выключи режим воспроизведения в случайном порядке	Выключение воспроизведения в случайном порядке.
Что я слушаю сейчас?	Что за музыка играет сейчас?	Озвучивается информация о музыкальной композиции, проигрываемой в настоящий момент.

Обзор голосовых команд для сообщений

С помощью голосовых команд для сообщений можно создавать, редактировать и прослушивать

сообщения. Ниже приведены лишь некоторые голосовые команды, которые можно использовать для сообщений. Произнесите команду «Справка по

сообщениям» для получения дополнительных предложений.

Голосовые команды для сообщений

Голосовая команда	Примеры из разговорной речи	Функция
SMS для «имя»	Диктую новое SMS-сообщение Максус Мустерманну	Создание нового SMS-сообщения. Доступны все имена из адресной книги.
SMS для «имя» «текст»	Создай новое деловое SMS-сообщение для госпожи Эрики Мустерманн: «Когда состоится следующее собрание?»	Написание SMS-сообщения выбранному контакту. Можно сразу же произнести текст при включенной системе голосового управления онлайн.

Голосовая команда	Примеры из разговорной речи	Функция
Зачитай новое SMS-сообщение	Хочу прослушать все новые текстовые сообщения	Зачитывание новых SMS-сообщений.
Электронное письмо для «имя»	Диктую новое электронное письмо Максу Мустерманну	Создание электронного письма.
Электронное письмо для «имя»«текст»	Новое электронное письмо Максу: «Увидимся сегодня за обедом».	Написание электронного письма выбранному контакту. Можно сразу же произнести текст при включенной системе голосового управления онлайн.
Перешли электронное письмо	Перешли письмо	Пересылка выбранного или открытого электронного письма.
Зачитай новые электронные письма	Зачитай мне новые письма	Зачитывание новых электронных писем.

Обзор голосовых команд для автомобиля

С помощью голосовых команд для автомобиля можно напрямую открывать соответствующие меню настроек автомобиля и пользоваться функциями автомобиля. Ниже приведены лишь некоторые голо-

совые команды для автомобиля. Произнесите команду «Справка по настройкам автомобиля» или «Справка по функциям автомобиля» для получения дополнительных предложений.

i Если в командах, касающихся сидений или сторон автомобиля, сиденье или сторона не

названы, действие автоматически совершается для сиденья водителя.

i Наличие управляемых функций зависит от комплектации автомобиля.

Голосовые команды для автомобиля

Голосовая команда	Примеры из разговорной речи	Функция
Температура ниже	Настрой кондиционер немного холоднее	Понижение температуры кондиционера.
Включи рециркуляцию воздуха	Включи рециркуляцию воздуха	Включение функции рециркуляции воздуха кондиционера.
Включи климат-контроль	Включи климат-контроль на стороне переднего пассажира	Включение климат-контроля на стороне водителя или переднего пассажира.
Синяя светодиодная подсветка салона	Переключи светодиодную подсветку салона на синий цвет	Переключение светодиодной подсветки салона, например на синий цвет.
Включи волновой массаж для водителя	Включи волновой массаж на стороне водителя	Включение волнового массажа на сиденье водителя или переднего пассажира.
Выключи массаж	Выключи массажную функцию на сиденье водителя	Выключение массажных функций на сиденье водителя или переднего пассажира.
Включи подогрев сиденья водителя	Включи подогрев сиденья водителя	Включение подогрева сиденья водителя или переднего пассажира.
Подогрев сидений на второй уровень	Увеличь / уменьши подогрев сиденья на стороне переднего пассажира до второго уровня	Включение подогрева сиденья водителя или переднего пассажира на второй уровень.
Текущая максимально допустимая скорость	Подскажи максимально допустимую скорость	Запрос текущего ограничения скорости.
Температура наружного воздуха	Какая температура снаружи?	Запрос температуры наружного воздуха.

Голосовая команда	Примеры из разговорной речи	Функция
Средний расход топлива	Каков сейчас средний расход топлива?	Запрос среднего расхода топлива.
Данные автомобиля	Вызови данные автомобиля	Запрос данных автомобиля.
Запас хода	Покажи текущий запас хода	Запрос данных по текущему запасу хода.
Меню вспомогательных систем	Покажи настройки вспомогательных систем	Отображение настроек вспомогательных систем.
Меню системы кондиционирования воздуха	Перейди к меню системы кондиционирования воздуха	Отображение настроек системы кондиционирования воздуха.
Меню освещения	Переключи на настройки освещения	Отображение настроек освещения.
Меню сидений	Перейди к регулировкам положения сидений	Отображение регулировок положения сидений.
Меню массажа	Переключи на настройки массажа	Отображение настроек массажа.
Следующий срок проведения ТО	Когда следующее техобслуживание?	Запрос срока проведения следующего ТО.

Обзор и управление**Указания по мультимедийной системе MBUX**

▲ ВНИМАНИЕ Опасность потери контроля за дорожной ситуацией из-за информационных систем и устройств связи

Пользование интегрированными в автомобиль информационными системами и устройствами связи во время движения может отвлекать Вас от дорожной ситуации. Кроме того, Вы можете потерять контроль над автомобилем.

▶ Пользуйтесь этими устройствами только в том случае, если это допускает дорожная ситуация.

▶ Если это невозможно, остановитесь с учетом ПДД и выполните ввод данных во время остановки автомобиля.

При пользовании мультимедийной системой соблюдайте законодательные нормы страны, в которой Вы в данный момент находитесь.

В зависимости от комплектации набор функций и обозначение продуктов Вашей мультимедийной системы MBUX могут отличаться от описания и изображений в руководстве по эксплуатации. Так, например, ведение к цели с использованием дополненной

реальности доступно не во всех вариантах комплектации.

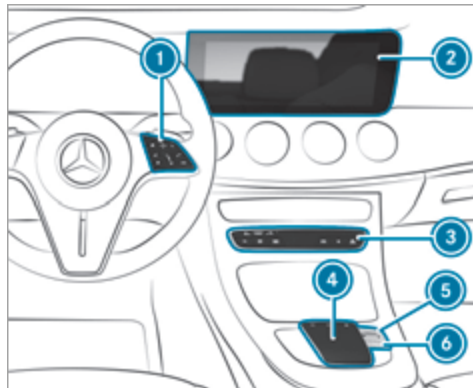
Обзор мультимедийной системы MBUX

Комплектация с сенсорной панелью

- ① Сенсорная кнопка Touch-Control и группа управления мультимедийной системой MBUX
- ② Мультимедийный дисплей с сенсорной технологией

- ③ Панель управления с кнопками для телефона, навигации, радиоприемника / носителей данных, функций автомобиля / системных настроек и элементов избранного / тем настроек

- ④ Сенсорная панель

- ⑤ Регулятор

При вращении: регулировка громкости

При нажатии: включение или выключение звука

Для автомобилей Mercedes-AMG с системой выпуска ОГ AMG Performance:

- При повороте: регулировка громкости
- При кратковременном нажатии: включение или выключение звука
- При продолжительном нажатии: включение или выключение мультимедийной системы

- ⑥  Включение или выключение мультимедийной системы MBUX или мультимедийного дисплея

Для автомобилей Mercedes-AMG с системой выпуска ОГ AMG Performance:

Кнопка 

- Настройка звучания системы выпуска ОГ AMG Performance

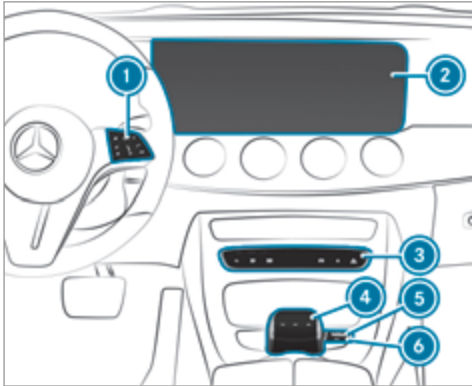

Комплектация с сенсорной панелью и контроллером

- ① Сенсорная кнопка Touch-Control и группа управления мультимедийной системы MBUX
- ② Мультимедийный дисплей с сенсорной технологией
- ③ Панель управления с кнопками для телефона, навигации, радиоприемника / носителей данных, функций автомобиля / системных настроек и элементов избранного / тем настроек

④ Сенсорная панель с контроллером

⑤ Регулятор

При вращении: регулировка громкости

При нажатии: включение или выключение звука

Для автомобилей Mercedes-AMG с системой выпуска ОГ AMG Performance:

- При повороте: регулировка громкости
- При кратковременном нажатии: включение или выключение звука
- При продолжительном нажатии: включение или выключение мультимедийной системы

⑥  Включение или выключение мультимедийной системы MBUX или мультимедийного диска

Для автомобилей Mercedes-AMG с системой выпуска ОГ AMG Performance:

Кнопка 

- Настройка звучания системы выпуска ОГ AMG Performance

① Комплектация с сенсорной панелью и контроллером доступна не во всех странах.

Другие возможности управления:

- Ведение голосового диалога с помощью системы LINGUATRONIC.

- Бесконтактное управление функциями с помощью ассистента салона MBUX.

① Дополнительная информация о пользовании и приложениях, службах и сервисах приведена в электронном руководстве по эксплуатации.

Защита от кражи

Данное устройство оснащено техническими средствами защиты от кражи. Более подробную информацию о защите от кражи можно получить в специализированной мастерской с квалифицированным персоналом.

Обзор начального экрана

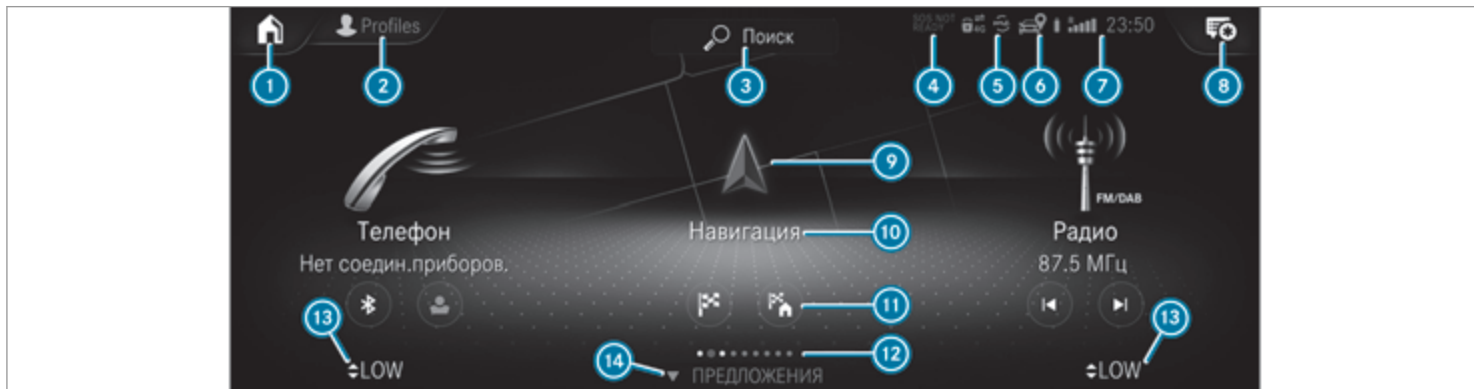

- ① Вызов первых трех приложений или начального экрана в зависимости от индикации
- ② Вызов профилей
- ③ Вызов функции глобального поиска
- ④ Индикация SOS NOT READY (только если недоступна система экстренного вызова Mercedes-Benz)
- ⑤ Система Mercedes me connect активна

- ⑥ Функция передачи местоположения автомобиля активна
- ⑦ Уровень сигнала сети мобильной связи, индикация включения питания, уровень заряда аккумуляторной батареи подключенного мобильного телефона, время
- ⑧ Вызов центра уведомлений
- ⑨ Вызов приложения с помощью символа
- ⑩ Приложение и актуальная информация

- ⑪ Быстрый доступ, например ввод адреса местожительства
- ⑫ Индексные маркеры и выбранная область индикации
- ⑬ Вызов меню климатической установки
- ⑭ Вызов разделов **ПРЕДЛОЖЕНИЯ**, **ТЕМЫ** и **ИЗБРАННОЕ**

- ❗ Если приложение Mercedes me connect ⑤ активно, автомобиль привязан к Mercedes me connect. При этом данные автомобиля передаются на сервер. Набор передаваемых данных зависит от того, какие сервисы активированы. Более подробную информацию можно найти в разделах «Условия использования Mercedes me connect» и «Указания по защите данных». Наличие функции зависит от конкретной страны. Если функция передачи местоположения автомобиля ⑥ активна, то для данного автомобиля были активированы сервисы Mercedes me connect, которые имеют доступ к данным о местоположении автомобиля. В каких случаях передаются данные о местоположении автомобиля зависит от соответствующих сервисов. Более подробную информацию можно найти в разделах «Условия использования Mercedes me connect» и «Указания по защите данных». Наличие функции зависит от конкретной страны.

Пользование мультимедийной системой MBUX

С помощью сенсорной кнопки Touch-Control

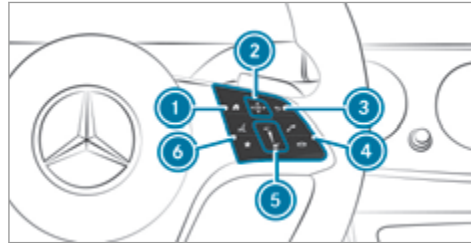

- ① Отображение начального экрана
- ② Сенсорная кнопка Touch-Control
 Проведите пальцем в направлении стрелки (навигация)
 Нажмите (подтверждение)
- ③ Возврат к последней индикации
- ④ Совершение или прием телефонного вызова
 Отклонение или завершение телефонного вызова
- ⑤ Увеличение громкости: проведите пальцем вверх
 Уменьшение громкости: проведите пальцем вниз

- Выключение звука: нажмите
- ⑥ Запуск системы LINGUATRONIC
- Вызов элементов избранного (кратковременное нажатие) или добавление элементов избранного и тем настроек (продолжительное нажатие)

- ❗ Для оптимального управления касайтесь сенсорной кнопки Touch-Control ② по возможности кончиком большого пальца.

Навигация в меню выполняется движениями одним пальцем по сенсорной кнопке Touch-Control ②.

▶ **Выбор опции меню:** проведите пальцем и нажмите.

▶ **Перемещение цифровой карты:** проведите пальцем в любом направлении.

На сенсорном экране

▶ Выбор опций меню, символов или знаков при нажатии.

▶ **Навигация в меню:** проведите пальцем вверх, вниз, влево или вправо.

▶ **Рукописный ввод символов:** напишите символ пальцем на сенсорном экране.

- ▶ **Увеличение или уменьшение масштаба карты:** разведите или сведите вместе два пальца.
- ▶ **Вызов глобального меню:** коснитесь сенсорного экрана и удерживайте палец до тех пор, пока не появится меню **ОПЦИИ**.
- ⓘ Дополнительная информация об управлении приведена в электронном руководстве по эксплуатации.

На сенсорной панели и контроллере

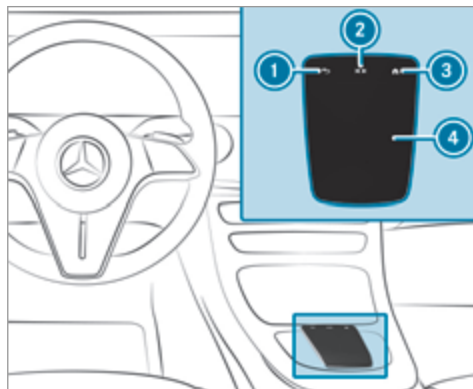

- Комплектация с сенсорной панелью
- ① Возврат к последней индикации
 - ② Вызов меню управления аудиосистемы
 - ③ Вызов начального экрана
 - ④ Сенсорная панель

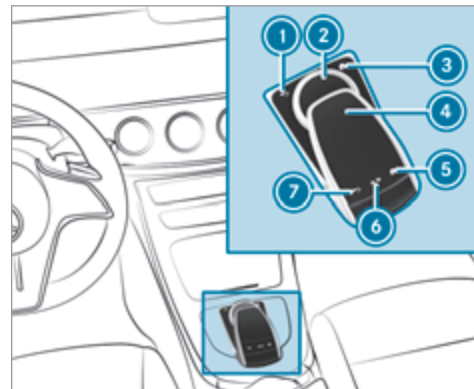

Комплектация с сенсорной панелью и контроллером

- ① Возврат к последней индикации
- ② Контроллер
- ③ Вызов начального экрана
- ④ Сенсорная панель
- ⑤ Вызов начального экрана
- ⑥ Вызов меню управления аудиосистемы
- ⑦ Возврат к последней индикации





❗ Комплектация с сенсорной панелью и контроллером доступна не во всех странах.

▶ Управление осуществляется в зависимости от комплектации.

Пользование сенсорной панелью (примеры)





- Для выбора опции меню проведите пальцем по экрану и нажмите.
- Если включена функция распознавания рукописного текста, напишите символ на сенсорной панели.
- Проведите двумя пальцами вниз или вверх. Откроется или закроется центр уведомлений.
- Разведите или сведите вместе два пальца на карте. Масштаб карты увеличится или уменьшится.

Пользование контроллером

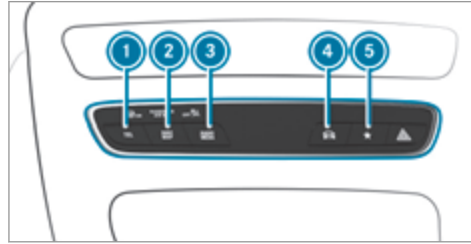
- Вращение влево или вправо .
- Перемещение влево или вправо .
- Перемещение вверх или вниз .
- Перемещение по диагонали .
- Кратковременное или продолжительное нажатие .

Вызов приложений с помощью кнопок



- 1 Кнопка : вызов телефона
- 2 Кнопка : вызов навигации
- 3 Кнопка : вызов радиоприемника или носителей данных
- 4 Кнопка : вызов функций автомобиля
- 5 Кнопка 

Кратковременное нажатие: вызов элементов избранного

Продолжительное нажатие: добавление элемента избранного или создание новой темы настроек

▶ В качестве альтернативы нажмите  на сенсорном экране.

▶ Вызов приложения (→ стр. 336).

Функционирование системы LINGUATRONIC

⚠ ВНИМАНИЕ Опасность потери контроля за дорожной ситуацией из-за информационных систем и устройств связи

Пользование интегрированными в автомобиль информационными системами и устройствами связи во время движения может отвлекать Вас от дорожной ситуации. Кроме того, Вы можете потерять контроль над автомобилем.

- ▶ Пользуйтесь этими устройствами только в том случае, если это допускает дорожная ситуация.
- ▶ Если это невозможно, остановитесь с учетом ПДД и выполните ввод данных во время остановки автомобиля.

В целях собственной безопасности при использовании мобильными устройствами связи и особенно системой голосового управления обязательно учитывайте следующие моменты:

- Соблюдайте законодательные нормы страны, в которой Вы в данный момент находитесь.

- При пользовании системой голосового управления в экстренной ситуации Ваш голос может измениться, что приведет к задержке разговора по телефону, например в случае совершения экстренного вызова.

- Перед поездкой ознакомьтесь с функциями системы голосового управления.

С помощью системы LINGUATRONIC можно управлять различными приложениями мультимедийной системы MBUX, используя голосовой ввод. Система LINGUATRONIC готова к работе приблизительно через тридцать секунд после включения зажигания и доступна для сидений водителя и переднего пассажира.

Можно пользоваться следующими приложениями мультимедийной системы:

- Телефон
- SMS-сообщения и электронная почта
- Навигация
- Адресная книга
- Радиоприемник
- Носители данных
- Телевизор
- Функции автомобиля

Запуск системы LINGUATRONIC

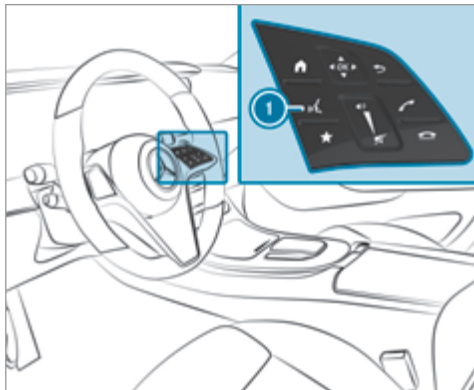

▶ Нажмите ❶.

или

▶ Скажите «Привет, Мерседес».

Обзор ассистента салона MBUX

▲ ОСТОРОЖНО Опасность получения травмы лазерными лучами камеры

Этот продукт использует лазерную систему класса 1. При открытии или повреждении корпуса лазерные лучи могут повредить сетчатку глаза.

- ▶ Не открывайте корпус.
- ▶ Работы по техническому обслуживанию и ремонт всегда проводите в специализированной мастерской с квалифицированным персоналом.

Данное устройство является лазерным продуктом класса 1 в соответствии со стандартом DIN EN 60825-1:2014.

Камера находится в потолочной блок-панели управления.

Если автомобиль оснащен ассистентом салона MBUX, некоторыми функциями мультимедийной системы можно пользоваться, не прикасаясь к ней. Ассистент салона может различать действия водителя и переднего пассажира и распознавать определенные положения рук (жесты).

Системные пределы, сообщения на дисплее и указания по устранению проблемы

В следующих ситуациях система может функционировать ограниченно или не функционировать вообще:

- Камера в потолочной блок-панели управления во время эксплуатации может нагреваться. Вследствие этого она может на некоторое время отключаться, особенно при длительной эксплуатации или высокой температуре наружного воздуха.

Не касайтесь камеры или закройте ее и подождите, пока она остынет и снова будет доступна.

- Камера закрыта, загрязнена, запотела или поцарапана.

Перед чисткой объектива камеры дождитесь, пока она остынет.

Протрите снаружи объектив камеры сухой или влажной хлопчатобумажной салфеткой. Не используйте салфетки из микроволокна. **Не** снимайте крышку при чистке.

- Распознаванию могут помешать, например, светоотражающая одежда, неблагоприятный цвет одежды или аксессуары.
- Одежда (шляпа, платок, шарф) может ограничить область захвата камеры.
Не загораживайте зону обзора камеры.
- Камера не работает.
Обратитесь на авторизованную СТОА Mercedes-Benz.

Ассистент салона MBUX поддерживает следующие взаимодействия:

Зона взаимодействия	Взаимодействие	Описание
Перед мультимедийным дисплеем или над сенсорной панелью	Приближение к элементу управления	Ассистент салона распознает поднесение руки к элементу управления. При этом изображение на мультимедийном дисплее настраивается в зависимости от текущего приложения. Пользование некоторыми функциями с мест водителя и переднего пассажира различается. Определенного положения руки не требуется.
Над центральной консолью	Заданный жест	С помощью заданного жеста можно вызвать элемент избранного.

Зона взаимодействия	Взаимодействие	Описание
Под внутрисалонным зеркалом заднего вида	Краткие движения вверх и вниз	При кратких движениях вверх и вниз под внутрисалонным зеркалом заднего вида включается и выключается свет фонаря для чтения со стороны водителя или переднего пассажира.
Над сиденьем переднего пассажира	Протягивание руки к сиденью переднего пассажира	При протягивании руки к сиденью переднего пассажира включается поисковый фонарь. Если убрать руку из этой зоны, поисковый фонарь выключится.

Включение или выключение света фонаря для чтения и поискового фонаря

Условия

- **Свет фонаря для чтения:** функция доступна в темноте.
- Движение рукой выполняется в зоне взаимодействия под внутрисалонным зеркалом заднего вида.
- **Поисковый фонарь:** функция доступна в темноте.
- Движение рукой выполняется в зоне взаимодействия над сиденьем переднего пассажира.
- Ремень безопасности на сиденье переднего пассажира **не** должен быть вставлен в замок ремня безопасности.

Включение и выключение света фонаря для чтения



- ▶ Кратко проведите рукой вверх или вниз под внутрисалонным зеркалом заднего вида. Свет фонаря для чтения со стороны водителя или переднего пассажира включится или выключится.

Включение и выключение поискового фонаря



- ▶ **Включение:** коснитесь рукой сиденья переднего пассажира. Включится поисковый фонарь для водителя.

- ▶ **Выключение:** уберите руку от сиденья переднего пассажира. Поисковый фонарь выключится.

Информация о профилях, темах настроек, предложениях и избранном

Для сидений с регулировкой с помощью электропривода обратите внимание на следующее указание.

⚠ ВНИМАНИЕ Опасность защемления во время регулировки сиденья водителя после вызова профиля водителя

При выборе профиля пользователя сиденье водителя может быть установлено в положение, сохраненное для данного профиля. Это может причинить травму Вам или другим пассажирам автомобиля.

- ▶ Убедитесь, что во время регулировки сиденья водителя с помощью мультимедийной системы в зоне перемещения сиденья нет людей или каких-либо частей тела.

При возникновении опасности защемления немедленно остановите процесс регулировки посредством:

- ▶ а) нажатия на предупредительное сообщение на медиадисплее.
- или
- ▶ б) нажатия кнопки позиционирования в функции памяти или переключателя регулировки сиденья на двери водителя. Процесс регулировки будет остановлен.

Сиденье водителя оснащено системой защиты от прикосновения.

Если дверь водителя открыта, после вызова профиля водителя его сиденье **не** регулируется.

В профилях сохраняются персональные настройки автомобиля и настройки мультимедийной системы. Если автомобилем пользуются несколько водителей, то водитель может выбрать свой профиль, не изменяя сохраненные настройки профиля других водителей.

❗ Информация о профилях Mercedes me connect приведена в электронном руководстве по эксплуатации.

К настройкам автомобиля относятся, например, сиденье водителя, настройки рулевого колеса и зеркал, система отопления, вентиляции и кондиционирования и светодиодная подсветка салона. Для настройки мультимедийной системы можно выбрать,

например, радиостанции, последние цели, а также темы настроек, предложения и избранное.

Для повторяющихся дорожных ситуаций, например для длительных поездок по автомагистрали, предпочтительные настройки можно сохранить в теме настроек в автомобиле. В теме настроек можно сохранить, например, отображение цифровой карты, предпочтительную радиостанцию и предпочтительный режим движения.

Автомобиль может «запоминать» предпочтения водителя. В этом случае предлагаются наиболее вероятные цели навигации, источники носителей данных, радиостанции или контакты. Для этого необходимо выбрать профиль, дать свое согласие на обработку данных и предоставить достаточное количество данных.

Избранное предоставляет быстрый доступ к часто используемым приложениям. Избранное можно выбрать из категорий или напрямую добавить в приложение.

Конфигурирование профилей, тем настроек и предложений

Мультимедийная система:



Создание нового профиля

- ▶ Выберите **Создать профиль**.
- ▶ Выберите графическую фигуру.
- ▶ Введите имя и подтвердите, нажав .
- ▶ Выберите **Далее** .
- ▶ Выберите **Актуальные установки**.
- ▶ Выберите **Сохранить**.
- ▶ Чтобы привязать мобильный телефон к профилю пользователя, включите Bluetooth® и выберите **Соединить с телефоном**.
- ▶ Выберите **Выполнено**.

Выбор опций профиля

- ▶ Выберите для работы с профилем. Доступны следующие функции:
 - Редактирование, сброс или удаление профиля
 - Сброс избранного или тем настроек
 - Конфигурирование предложений

Конфигурирование предложений

- ▶ Выберите для работы с профилем.
- ▶ Выберите **Установки предложений**.
- ▶ Включите или выключите **Учить данные поездок**, **Допустить музыкальные предложения** и **Допустить предложение контактов**.
- ▶ **Выключение функции обучения на один день:** включите **Деактив.обучен.24 ч**. Для активного профиля в течение 24 часов не будет происходить обучение по новым действиям данного профиля и не будет выполняться сбор данных. Предложения будут по-прежнему отображаться.
Пример: если опция включена и был рассчитан маршрут к новой цели, то эта цель не учитывается для функции обучения.

Создание новой темы настроек

- ▶ Выберите .
- ▶ Выберите **ТЕМЫ**.
- ▶ Выберите **Создать тему**. Отобразятся настройки, которые должны быть сохранены в теме настроек.
- ▶ Выберите **Далее** .

- ▶ Выберите **Аудио** и **Navigation** (Навигационная система) и сохраните активные настройки в теме настроек.
- ▶ Выберите **Далее** .
- ▶ Выберите экран приветствия.
- ▶ Выберите **Далее** .
- ▶ Выберите изображение.
- ▶ Введите название в поле ввода и подтвердите, нажав .
- ▶ Выберите **Сохранить**.

Установки системы

Обзор меню «Системные настройки»

В меню «Системные настройки» можно выполнять настройки следующих меню и элементов управления:

- Дисплей
 - Стили
 - Подсветка приборов
 - Яркость дисплея
 - Подсветка обрамления
 - Дневной / ночной дизайн

- Элементы управления
 - Язык клавиатуры и функция распознавания рукописного ввода
 - Чувствительность сенсорной панели
 - Чувствительность сенсорных кнопок Touch-Control
- Система LINGUATRONIC
- Звучание
 - Мультимедийная система
 - Навигация и сообщения о дорожной ситуации
 - Телефон
 - Усиление голосового звучания из передней части салона в заднюю
- Возможность подключения
 - Wi-Fi, Bluetooth®, NFC
- Время и дата
- Язык
- Единицы измерения расстояния
- Обновления программного обеспечения
- Импорт / экспорт данных
- Защита с помощью PIN-кода
- Сброс системы

Информация по важным системным обновлениям

Для безопасности данных Вашей мультимедийной системы могут потребоваться важные системные обновления. Установите их, так как в противном случае безопасность Вашей мультимедийной системы не может быть гарантирована.

Системное обновление состоит из трех этапов:

- Загрузка или копирование необходимых для установки данных
- Установка загруженного программного обеспечения
- Активирование загруженного системного обновления путем перезагрузки системы

i Если включено автоматическое обновление программного обеспечения, то системные обновления загружаются автоматически.

Если системное обновление доступно, мультимедийная система отображает соответствующее уведомление.

У Вас есть следующие возможности выбора:

- **Принять и установить**

Системное обновление загружается в фоновом режиме.

- **Информация**

Отображается информация о предстоящих системных обновлениях.

- **Позже**

Системное обновление можно позднее загрузить вручную.

Глубинные системные обновления

Глубинные системные обновления связаны с настройками автомобиля или системы и поэтому возможны только в остановленном автомобиле с выключенным зажиганием.

Если загрузка глубинного системного обновления завершена и загруженное системное обновление готово к установке, то Вы будете проинформированы об этом, например после выключения и включения зажигания.

i Остановите автомобиль в подходящем месте в соответствии с ПДД, прежде чем начать установку.

Условия для установки:

- Зажигание должно быть выключено.
- Вы прочитали и приняли во внимание указания и предупреждения.
- Электрический стояночный тормоз задействован.

Если все условия соблюдены, то выполняется установка загруженного системного обновления. Во время установки загруженного системного обновления управление мультимедийной системой недоступно, а функции автомобиля ограничены.

Если во время установки обновления появятся ошибки, то автоматически запускается восстановление предыдущей версии. Если восстановление предыдущей версии невозможно, то на мультимедийном дисплее появится символ. Обратитесь в специализированную мастерскую с квалифицированным персоналом для устранения проблемы.

Настройка точки доступа Wi-Fi

Условия

- Для подключения мультимедийной системы по Wi-Fi к внешней точке доступа: коммуникационный модуль не установлен.
- Подключаемое устройство поддерживает как минимум один из описанных типов подключения.

Мультимедийная система:



Включение / отключение Wi-Fi

- ▶ Выберите **Wi-Fi**.

Подключение мультимедийной системы к внешней точке доступа по Wi-Fi

Тип установки соединения необходимо выбрать в мультимедийной системе и на подключаемом устройстве.

i Порядок подключения может отличаться в зависимости от устройства. Следуйте указаниям на дисплеях. Более подробную информацию можно найти в руководстве по эксплуатации от изготовителя.

- ▶ Выберите **Установки Интернета**.
- ▶ Выберите **Соединить через Wi-Fi**.
- ▶ Выберите **Добавить точку доступа**.

Подключение с помощью QR-кода

- ▶ Выберите опции требуемой сети Wi-Fi.
- ▶ Выберите **Подключение с помощью QR-кода**.

- ▶ Отсканируйте отображаемый QR-код с помощью подключаемого устройства. Соединение по Wi-Fi будет установлено.

Подключение с помощью ключа безопасности

- ▶ Выберите опции требуемой сети Wi-Fi.
- ▶ Выберите **Соединить через защитный код**.
- ▶ Выведите на экран подключаемого устройства ключ безопасности (см. руководство по эксплуатации от изготовителя).
- ▶ Введите данный ключ безопасности в мультимедийной системе.
- ▶ Подтвердите ввод нажатием кнопки **ok**.

Подключение с помощью PIN-кода WPS

- ▶ Выберите опции требуемой сети Wi-Fi.
- ▶ Выберите **Соединить через ввод WPS PIN**. Мультимедийная система создаст восьмизначный PIN-код.
- ▶ Введите этот PIN-код на подключаемом устройстве.
- ▶ Подтвердите ввод.

Подключение нажатием кнопки

- ▶ Выберите опции требуемой сети Wi-Fi.
- ▶ Выберите **Соединить через WPS PBC**.

- ▶ На подключаемом устройстве в опциях выберите «Подключение по WPS PBC» (см. руководство по эксплуатации от изготовителя).
- ▶ Нажмите кнопку WPS на подключаемом устройстве.
- ▶ Выберите [Далее](#) в мультимедийной системе.

Запуск автоматического подключения

- ▶ Выберите [Соединить через Wi-Fi](#).
- ▶ Выберите опции требуемой сети Wi-Fi.
- ▶ Включите [Постоянная связь с Интернетом](#).

Подключение к известной сети Wi-Fi

- ▶ Выберите [Соединить через Wi-Fi](#).
- ▶ Выберите сеть Wi-Fi.
Подключение будет снова выполнено.

Конфигурирование мультимедийной системы в качестве точки доступа Wi-Fi для внешних устройств

Тип установки соединения зависит от подключаемого устройства. Данная функция должна поддерживаться мультимедийной системой и подключаемым устройством. Тип установки соединения необходимо выбрать в мультимедийной системе и на подключаемом устройстве.

- ▶ Выберите [Точка доступа в автомобиле](#).

- ▶ Выберите [Соединить прибор с точкой доступа в а/м](#).

Подключение с помощью создания PIN-кода WPS

- ▶ Выберите [Соединить через генерирование WPS PIN](#).
- ▶ На подключаемом устройстве введите PIN-код, отображаемый на мультимедийном дисплее, и подтвердите ввод.

Подключение путем ввода PIN-кода WPS

- ▶ Выберите [Соединить через ввод WPS PIN](#).
- ▶ В мультимедийной системе введите PIN-код, отображаемый на дисплее внешнего устройства.

Подключение нажатием кнопки

- ▶ Выберите [Соединить через WPS PBC](#).
- ▶ На подключаемом устройстве нажмите кнопку (см. руководство по эксплуатации от изготовителя).
- ▶ Выберите [Далее](#).

Подключение с помощью ключа безопасности

- ▶ Выберите [Соединить прибор с точкой доступа в а/м](#).
Отобразится ключ безопасности.

- ▶ Выберите автомобиль на подключаемом устройстве. Он отобразится с названием сети [DIRECT-MBUX XXXXX](#).

- ▶ На подключаемом устройстве введите ключ безопасности, отображаемый на мультимедийном дисплее.
- ▶ Подтвердите ввод.

Подключение с помощью системы коммуникации ближнего поля (NFC)

- ▶ Выберите [Соединить через NFC](#).
- ▶ Включите систему NFC на мобильном устройстве (см. инструкцию по эксплуатации от изготовителя).
- ▶ Удерживайте подключаемое устройство у NFC-интерфейса автомобиля.
- ▶ Выберите [Выполнено](#).
Теперь мобильное устройство через систему NFC подключено к точке доступа мультимедийной системы.

Создание нового ключа безопасности

- ▶ Выберите [Точка доступа в автомобиле](#).

- ▶ Выберите **Генерировать защитный код**. В дальнейшем соединение будет устанавливаться с использованием вновь созданного ключа безопасности.
- ▶ **Сохранение ключа безопасности:** выберите **Сохранить**. При сохранении нового ключа безопасности происходит разрыв всех существующих соединений по Wi-Fi. При установке новых соединений по Wi-Fi необходимо будет ввести новый ключ безопасности.

Системный язык

Указания относительно системного языка

При помощи данной функции можно установить язык для индикации меню и голосовых указаний навигационной системы. Выбор языка влияет на возможность ввода символов. Голосовые указания навигационной системы поддерживаются не на всех языках. Если язык не поддерживается, то голосовые указания навигационной системы производятся на английском языке.

Установка системного языка

Мультимедийная система:

→ →  → **Установки** → **Система** →  **Язык**

- ▶ Установка языка.

- ⓘ Если Вы используете арабский картографический материал, то также можете настроить отображение текстовой информации на навигационной карте с использованием арабского шрифта. Для этого выберите в качестве языка العربية из перечня языков. Голосовые указания навигационной системы будут воспроизводиться также на арабском языке.

Сброс мультимедийной системы (функция сброса)

⚠ ОСТОРОЖНО Опасность аварии из-за выхода из строя функций мультимедийного дисплея

В процессе сброса мультимедийной системы ее функции, например камера заднего вида, недоступны.

- ▶ Выполняйте сброс мультимедийной системы только в неподвижном автомобиле.

Мультимедийная система:

→ →  → **Установки** → **Система** → **Сброс**

Удаляются персональные данные, например:

- память радиостанций

- подключенные мобильные телефоны
- автомобили с телефонией в задней части салона: подключение телефонной трубки
- личные профили пользователя

- ⓘ Гостевой профиль сбрасывается при сбросе до заводских настроек.
- ⓘ Автомобили с телефонией в задней части салона: во время сброса системы трубка должна находиться в держателе мобильного телефона.

Появится повторный запрос о подтверждении необходимости сброса.

- ▶ Выберите **Да**. Мультимедийная система будет сброшена до заводских настроек. Если Вы установили PIN-код для своей системы, он также сбрасывается.

Настройки подключаемого гибрида

Конфигурирование установок для гибридного режима работы в гибридных автомобилях с возможностью зарядки от внешней электросети

Мультимедийная система:



Установка процесса зарядки

- ▶ Выберите [Время отъезда](#).

Можно установить следующее время зарядки:

- [Однократно](#)
- [Недельный профиль](#)

- ▶ Выберите настройку.

Установка времени отъезда для отдельной поездки

- ▶ Выберите [Время отъезда](#) .
- ▶ Выберите [Обработ.однократ.вр.](#) .
- ▶ Установите время отъезда.

Установка недельного профиля

- ▶ Выберите [Время отъезда](#) .
- ▶ Выберите [Обраб.недельн.проф.](#) .

- ▶ [Добавить новое время](#)

▶ Установите нужное время отъезда, например каждый день в 08:00.

- ▶ Выберите .

Установка максимального зарядного тока

- ▶ Выберите [Максимал.зарядный ток](#).

▶ Выберите [Максимум, 8 ампер](#) или [6 ампер](#). При зарядке аккумуляторной батареи сила зарядного тока ограничивается до установленного значения силы тока в Амперах.

- ⓘ Из соображений безопасности используйте только зарядные кабели, которые прилагаются к автомобилю при поставке или используйте оригинальные зарядные кабели Mercedes-Benz. Компания Mercedes-Benz тщательно проверяет эти оригинальные зарядные кабели на пригодность для зарядки высоковольтной аккумуляторной батареи Вашего автомобиля. Приобретайте их на авторизованной СТОА Mercedes-Benz и проконсультируйтесь на этой авторизованной СТОА Mercedes-Benz.

Активирование или деактивирование основной на анализе маршрута стратегии выбора режима движения

- ▶ Выберите [Элетропр.в нас.пункт..](#)
Функция активируется или деактивируется в зависимости от предыдущего состояния.

Вызов индикации потока электроэнергии

Мультимедийная система:



- ▶ Выберите [Подача энергии](#).
Отобразится визуализация потока электроэнергии в автомобиле.

Наряду с потоком электроэнергии отображается информация о статусе системы гибридного привода и текущий уровень заряда высоковольтной аккумуляторной батареи.

Функционирование индикации потока электроэнергии

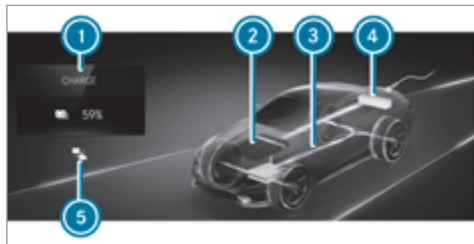

- ❶ Уровень заряда высоковольтной аккумуляторной батареи
- ❷ Двигатель внутреннего сгорания
- ❸ Поток электроэнергии
- ❹ Высоковольтная аккумуляторная батарея
- ❺ Статус стратегии управления режимом работы привода в зависимости от маршрута (→ стр. 198)

Активные компоненты системы гибридного привода в индикации потока электроэнергии изображены светлыми. Поток электроэнергии между отдельными компонентами изображен разными цветами.

В зависимости от эксплуатационного состояния поток электроэнергии имеет различные цвета:

- **белый:** постоянный поток электроэнергии
- **красный:** высокий поток электроэнергии (эффект дополнительного ускорения)
- **зеленый:** экологичный поток электроэнергии при рекуперации, в электрическом режиме и при зарядке высоковольтной аккумуляторной батареи

Навигационная система

Указания по навигации

Ведение к цели с использованием дополненной реальности

- ⚠ ОСТОРОЖНО** Опасность аварии и травмирования из-за отвлечения, неправильного отображения или неверной интерпретации индикации

Изображение с камеры на индикаторе дополненной реальности не подходит для того, чтобы двигаться, ориентируясь на него.

- ▶ Постоянно держите под контролем действительную дорожную ситуацию.

- ▶ Избегайте длительного наблюдения за изображением с камеры.

- ⚠ ВНИМАНИЕ** Опасность аварии и получения травмы из-за неточного расположения дополнительной информации

Дополнительная информация с отображением дополненной реальности может быть неточной и не может заменить наблюдение за реальной дорожной ситуацией и ее оценку.

- ▶ Постоянно держите в поле зрения реальную дорожную ситуацию при выполнении всех маневров движения.

Включение навигации

Мультимедийная система:

🏠 ▶ **Navigation** (Навигационная система)

- ▶ Альтернативный способ: нажмите кнопку . Карта показывает местонахождение автомобиля в данный момент. Отобразится меню навигации. Если ведение к цели активно, индикация меню навигации отключается.

- ▶ **Включение индикации:** коснитесь сенсорного экрана.
Отображение меню отключается автоматически.

Обзор навигации



Цифровая карта с меню «Навигация» (пример)

- 1 Ввод особой цели или адреса и другие возможности ввода цели
- 2 Отмена активного ведения к цели
- 3 Повтор голосового указания навигационной системы и включение или выключение голосовых указаний навигационной системы
- 4 Меню **НА МАРШРУТЕ** с пунктами **Обзор маршрута**, **Альтернативные маршруты** и **Сообщить дорожное событие** (система Car-to-X)
Меню **ДОРОЖНАЯ СИТУАЦИЯ** с пунктами **Сообщения о дорожной ситуации**, **Сообщения по**

районам и Информац.об абонементе для Live Traffic

Отображение Перечень маршрутов

Меню МЕСТОНАХОЖДЕНИЕ с пунктами Сохранить местонахождение, Компас и Кибла

- 6 Быстрый доступ к пунктам Дорожная ситуация, Парковка, Информ.по автостраде, а также с помощью опции Расширенные к пунктам Вид, Сообщения, Маршрут

Ввод цели

Мультимедийная система:

→ 🏠 ➤ Навигация ➤ 🔍 Куда?

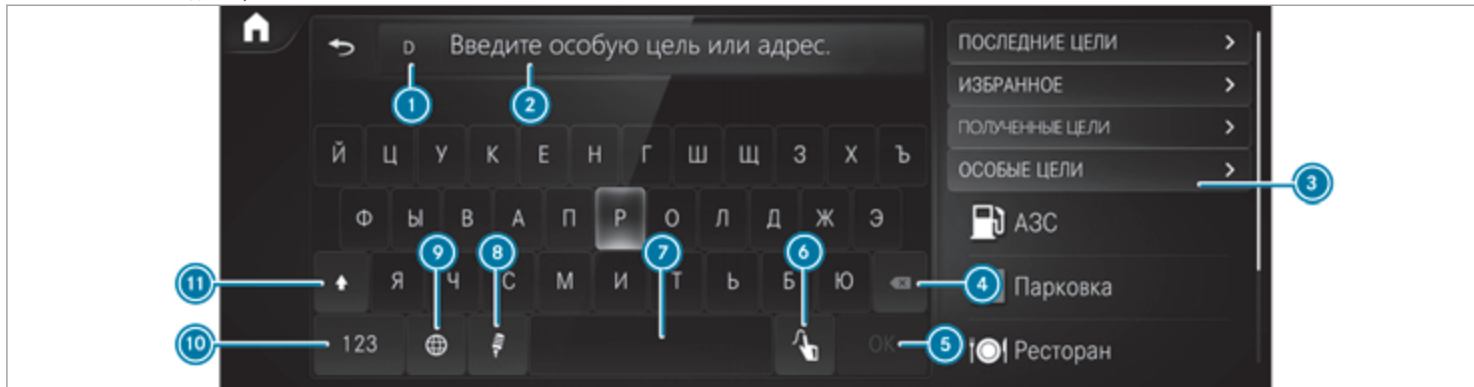

1 Страна, в которой находится автомобиль

2 Ввод особой цели или адреса

3 Список дополнительных вариантов ввода цели

4 Удаление введенной информации

5 Подтверждение ввода

6 Переключение на функцию распознавания рукописного текста

7 Вставка пробела

8 Переключение на голосовой ввод

9 Настройка языка письменного ввода

10 Переключение на цифры, специальные знаки и символы

11 Переключение на прописные или строчные буквы

- ▶ Введите цель в строке ②. Ввод может выполняться в любой последовательности.

Вы можете ввести, например, следующие данные:

- город, улица, номер дома
- улица, город
- почтовый индекс
- название или категория особой цели, например [Парковка](#)
- имя контакта

- ▶ Выберите результат поиска в списке ③.

- ▶ Рассчитайте маршрут (→ стр. 353).

- ① Дополнительная информация по вводу целей, например адресов из трех слов, приведена в электронном руководстве по эксплуатации.

Изменение страны

- ▶ Выберите код страны в разделе ①.
- ▶ Введите код страны.
- ▶ Выберите страну в разделе ③.

Использование функции онлайн-поиска

- ① Условия: в индикаторной строке мультимедийного дисплея отображается состояние интернет-соединения в виде символа двойной стрелки.

При вводе цели для поиска используются картографические онлайн-сервисы. Если встроенный поиск не позволяет найти подходящие цели или если Вы меняете страну, можно воспользоваться онлайн-поиском.

В качестве цели можно ввести адрес, особую цель или адрес из трех слов.

- ▶ Введите цель в строку ввода ②. Отобразятся результаты поиска.
- ▶ Выберите цель в списке. Появится подробная схема маршрута.

или

- ▶ Выберите условный знак страны ①.
- ▶ Выберите провайдера онлайн-сервиса в списке стран.
- ▶ Введите цель в строку ввода ②.
- ▶ Выберите цель в списке.

Расчет маршрута и использование настроек для ведения к цели

Условия

- Цель введена.
- Отобразится адрес цели.

Мультимедийная система:

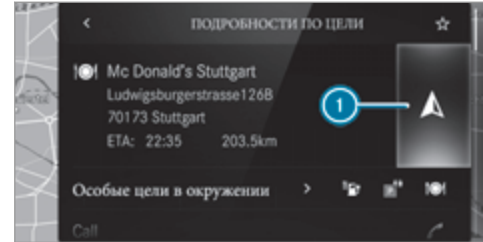

- ① Маршрут еще не задан.
- Маршрут уже задан.

- ▶ Выберите . Будет рассчитан маршрут к цели. Запустится ведение к цели.



или

- ▶ Выберите .
- ▶ Выберите [Опред. как промеж. цель.](#) Адрес цели будет задан в качестве следующей промежуточной цели.

или

- ▶ Выберите **Начать нов.веден.к цели**. Адрес цели будет задан в качестве новой цели. Предыдущая цель и промежуточные цели будут удалены. Начнется ведение к новой цели.

Выбор настроек маршрута

- ▶ Выберите .
- ▶ Выберите **Расширенные**.
- ▶ Выберите **Маршрут**.
- ▶ Выберите тип маршрута.
- ▶ Учитывайте информацию о дорожной ситуации с помощью опции **Динамич.ведение к цели** .
- ▶ Выберите опции маршрута с помощью **Избегать: опции**.
- ▶ Включите **Предложить альтернативу**. Для каждого маршрута будут рассчитаны альтернативные маршруты.
- ▶ Включите **Активировать "маятниковый" маршрут**. Если условия выполнены, мультимедийная система автоматически распознает, что автомобиль находится на маятниковом маршруте. Запускается ведение к цели без речевого вывода.

Запуск ведения к цели с использованием дополненной реальности

- ▶ Во время ведения к цели нажмите на значок камеры на мультимедийном дисплее. Перед выполнением поворота вместо навигационной карты будет отображаться изображение с камеры с дополнительной информацией.
- ▶ **Для возврата к навигационной карте:** снова нажмите на значок камеры.

Отображение дополнительной информации на изображении с камеры

- ▶ Выберите .
- ▶ Выберите **Расширенные**.
- ▶ Выберите **Дополненная реальность**.
- ▶ Включите опции **Названия улиц** и **Номера домов**. Во время ведения к цели названия улиц и номера домов накладываются на изображение с камеры.

Использование функций карты

Мультимедийная система:



Установка масштаба карты

- ▶ **Увеличение:** два раза подряд нажмите кратко одним пальцем на мультимедийный дисплей.
- ▶ **Уменьшение:** нажмите двумя пальцами на мультимедийный дисплей.

Перемещение карты

- ▶ Проведите пальцем по сенсорному экрану в любом направлении.
- ▶ **Возврат карты к текущему местоположению автомобиля:** нажмите на .

Выбор ориентации карты

- ▶ На карте дважды нажмите на значок компаса . Вид будет изменяться в следующей последовательности: **3D**, **По направл.движения 2D**, **Северная ориентация 2D**.

Включение и выключение информации об автомагистрали

- ▶ Выберите .

- ▶ Включите или выключите [Информ.по автостраде](#).

Пользование службами и сервисами

Условия

- Имеется интернет-соединение.
- Сервис Mercedes me connect доступен.
- У Вас есть учетная запись пользователя на портале Mercedes me.
- Автомобиль привязан к учетной записи пользователя, и Вы согласились с условиями пользования сервисом.

Дополнительную информацию можно найти по адресу: <https://www.mercedes.me>

- Сервис доступен и активирован.
- Для сервиса «Парковка» должны быть соблюдены следующие дополнительные условия:
 - Сервис «Навигационные службы» доступен, приобретен и активирован на портале Mercedes me.
 - В объем навигационных служб включен сервис «Парковка».

Мультимедийная система:



▶▶ Навигация

Отображение информации о дорожной ситуации с помощью сервиса Live Traffic Information

- ▶ Нажмите .
- ▶ Включите [Дорожная ситуация](#).
- ▶ Выберите [Расширенные](#).
- ▶ Выберите [Вид](#).
- ▶ Выберите [Элементы карты](#).
- ▶ Включите [Дорожные события](#), [Своб.трансп.поток](#) и [Задержка](#).
При получении информации о дорожной ситуации отображаются дорожные события, например ремонтные работы, перекрытие движения, региональные сообщения (например, о тумане) и предупредительные сообщения.

Задержка движения отображается для текущего маршрута. Учитывается задержка движения длительностью от одной минуты.

Отображение предупреждений об опасности с помощью сервиса Car-to-X-Communication

Если предупреждения об опасности доступны, они могут отображаться на карте в виде символов. Отображение зависит от настроек опций [Дорожная ситуация](#) и [Дорожные события](#).

- ▶ Настройте опции.
Если опция [Дорожная ситуация](#) выключена, а опция [Дорожные события](#) включена, отобразятся символы на предполагаемом маршруте.

Отображение информации о погоде и прочей информации на карте

- ▶ Выберите .
- ▶ Выберите [Расширенные](#).
- ▶ Выберите [Вид](#).
- ▶ Выберите [Элементы карты](#).
- ▶ Прокрутите вверх и откройте раздел [ДАННЫЕ ОНЛАЙН-КАРТ](#).
- ▶ Включите сервис, например [Погода](#).
На навигационной карте отобразится актуальная информация о погоде, например температура или облачность.

Сервис «Парковка»

! **УКАЗАНИЕ** Повреждение автомобиля при несоблюдении максимально допустимой высоты проезда

Если высота автомобиля превышает максимально допустимую высоту проезда, это может

привести к повреждению крыши и других частей автомобиля.

- ▶ Учитывайте указанную на дорожном знаке высоту проезда.
- ▶ Не въезжайте при превышении допустимой высоты проезда.
- ▶ Учитывайте факт изменения высоты автомобиля при установке оборудования на крыше.

! **УКАЗАНИЕ** Перед выбором возможности парковки

Данные основаны на информации, предоставляемой поставщиком соответствующих услуг.

Mercedes-Benz не несет ответственности за достоверность предоставленной информации о паркинге или парковке.

- ▶ Всегда учитывайте местную информацию и реальные условия.

i Сервис доступен не во всех странах.

- ▶ Нажмите  и включите опцию **Парковка**.
- ▶ Нажмите **P** на карте.

▶ Выберите место для парковки. На карте отобразятся места для парковки поблизости.

Отобразится следующая информация (если доступна):

- Адрес цели, расстояние от фактического местоположения автомобиля и время прибытия
- Информация о крытой / открытой парковке, например
 - время работы
 - стоимость парковки
 - наличие свободных мест в данный момент
 - максимальная продолжительность парковки
 - **максимальная высота въезда**

Данные о максимальной высоте въезда, предоставляемые сервисом «Парковка», следует проверять по прибытии на соответствующую парковку.

- Доступные способы оплаты (Mercedes pay, монеты, купюры, карта)
- Подробная информация о тарифах на парковку

- Количество свободных мест для парковки
- Тип оплаты (например, через автомат)
- Сервисы / оснащение места парковки
- Номер телефона

▶ Рассчитайте маршрут (→ стр. 353).

Указания по использованию видеорегистратора

! **УКАЗАНИЕ** Перед использованием видеорегистратора

Эксплуатация видеорегистратора и пользование его функциями находятся в зоне Вашей ответственности. Правовые нормы относительно эксплуатации и пользования видеорегистратором могут различаться в зависимости от того, в какой стране он используется. В связи с этим соблюдайте правовые нормы, в частности законодательные положения о защите данных в Вашей стране.

Поэтому перед использованием видеорегистратора ознакомьтесь с содержанием этих положений в соответствующей стране применения.

Эта функция разрешена не во всех странах.

- ▶ Соблюдайте законодательные нормы страны, в которой Вы находитесь.

Выбор USB-устройства для видеозаписи с помощью видеорегистратора

Условия

- Как минимум одно USB-устройство подключено к мультимедийной системе.

Мультимедийная система:

→  ▶ Mercedes me & Apps

▶▶ Видеорегистратор

▶ Выберите USB-устройство.

- ⓘ Если USB-устройства содержат несколько разделов, записанные видеофайлы не всегда будут отображаться в списке записей. Компания Mercedes-Benz рекомендует использовать USB-устройства с одним разделом.

Запуск или остановка видеозаписи с помощью видеорегистратора

Условия

- USB-устройство подключено к мультимедийной системе.

- Двигатель автомобиля включен.

Мультимедийная система:

→  ▶ Mercedes me & Apps

▶▶ Видеорегистратор

▶ Если к мультимедийной системе подключено несколько USB-устройств, выберите нужное USB-устройство (→ стр. 357).

▶ Выберите режим записи [Однократная запись](#) или [Циклическая запись](#).

Если выбрана [Однократная запись](#), а память переполнена, запись прекратится.

Если выбрана [Циклическая запись](#), будет записано несколько коротких видеофайлов. При достижении предела объема памяти наиболее старый видеофайл будет удален, а запись автоматически продолжится.

▶ **Запуск:** выберите [Начать запись](#).

Отобразится продолжительность записи.

Появится сообщение [Не удаляйте носитель данных..](#) Видеофайл будет сохранен на USB-устройстве.

▶ **Остановка:** выберите [Закончить запись](#).

В следующих случаях может появиться сообщение:

- Режим записи [Однократная запись](#): память переполнена, или возможна запись только в течение

нескольких минут. Видеозапись останавливается или вскоре будет остановлена.

Замените USB-устройство или удалите какой-нибудь видеофайл.

- Если видеозапись запущена, и было распознано пересечение границы, появится уведомление [Пересечена граница страны. Учитывайте национальные предписания по ведению видеозаписи.](#)

Эта функция доступна не во всех странах.

- Камера не работает, появляется сообщение [Видеокамера недоступна.](#)

Проверьте камеру на авторизованной СТОА Mercedes-Benz.

Телефон

Пользование телефоном

Указания по пользованию телефоном

- ⚠ **ОСТОРОЖНО** Опасность потери контроля над дорожной ситуацией из-за пользования интегрированными в автомобиль средствами связи во время движения

Пользование интегрированными в автомобиль средствами связи во время движения может

отвлекать Вас от ситуации на дороге. Кроме того Вы можете потерять контроль над автомобилем.

- ▶ Пользуйтесь этими устройствами только в том случае, если это позволяет дорожная ситуация.
- ▶ Если это невозможно, остановитесь в соответствии с ПДД и произведите ввод данных в остановленном автомобиле.

⚠ ОСТОРОЖНО Опасность несчастного случая из-за пользования мобильными устройствами связи во время движения

Мобильные коммуникационные устройства отвлекают водителя от событий на дороге. Кроме того, водитель может потерять контроль над автомобилем.

- ▶ Будучи водителем используйте коммуникационные устройства только, когда автомобиль стоит.
- ▶ Будучи пассажиром, используйте мобильные коммуникационные устройства только в предусмотренных для этого участках, например в задней части салона.

Пользуясь средствами мобильной связи в автомобиле, учитывайте законодательные нормы страны, в которой Вы в данный момент находитесь.

⚠ ОСТОРОЖНО Опасность травмирования из-за неправильного размещения предметов

При неправильном размещении предметов в салоне автомобиля существует опасность их смещения или опрокидывания из стороны в сторону, при этом они могут задеть находящихся в автомобиле людей. Кроме того, подстаканники, открытые вещевые отделения и держатели для мобильных телефонов в случае аварии не всегда могут удержать находящиеся в них предметы.

Существует опасность травмирования, в особенности при торможении или внезапном изменении направления движения!

- ▶ Всегда размещайте предметы так, чтобы их не опрокидывало из стороны в сторону в таких или подобных ситуациях.
- ▶ Всегда следите за тем, чтобы предметы не выступали из вещевых отделений, багажных сеток или сеток-карманов.
- ▶ Закрывайте запираемые вещевые отделения перед началом движения.

- ▶ Всегда размещайте и закрепляйте тяжелые, твердые, острые предметы, предметы с острыми краями, а также бьющиеся или слишком большие предметы в багажнике / багажном отделении.

Обратите внимание на следующие указания по надлежащему хранению мобильных средств связи:

- Загрузка автомобиля (→ стр. 125)

Bluetooth®-соединение:

Вид меню и доступные функции в меню телефона частично зависят от профиля Bluetooth® в подключенном мобильном телефоне. Полный объем услуг доступен только в том случае, если мобильный телефон поддерживает оба приведенных ниже профиля Bluetooth®:

- PBAP (Phone Book Access Profile)
 - Список контактов из мобильного телефона автоматически отображается в мультимедийной системе.
- MAP (Message Access Profile)
 - Функцию поддержки сообщений мобильного телефона можно использовать в мультимедийной системе.

При этом функцию воспроизведения аудиофайлов через Bluetooth® можно использовать вне зависимости от вышеуказанных условий с любым устройством мобильной связи.

Информация об объеме функций подключаемого мобильного телефона приведена в руководстве по эксплуатации от изготовителя.

Сетевое соединение:

В следующих случаях возможно прерывание телефонного соединения во время движения:

- При переключении на станцию передачи / приема, на которой нет свободных каналов голосовой связи.
- Если используемая SIM-карта несовместима с доступной сетью.
- Мобильный телефон с картой Twincard одновременно зарегистрирован в сети с помощью второй SIM-карты.

Для повышения качества голосовой связи мультимедийная система поддерживает технологию HD Voice®. Для этого мобильные телефоны и операторы мобильной связи собеседников должны поддерживать HD Voice®.

В зависимости от качества соединения качество голосовой связи может изменяться.

Более подробную информацию можно получить на авторизованной СТОА Mercedes-Benz или по ссылке <https://www.mercedes-benz.com/connect>

Обзор меню телефона

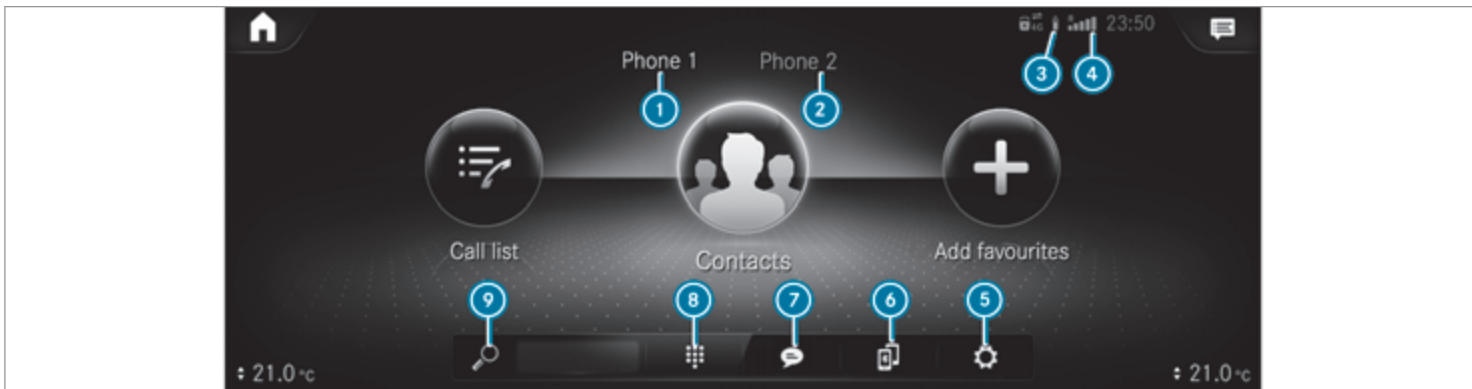

- ① Имя устройства Bluetooth® подключенного в данный момент мобильного телефона / мобильного телефона
- ② Имя устройства Bluetooth® подключенного в данный момент мобильного телефона / мобильного телефона (режим подключения двух телефонов)
- ③ Статус элемента питания подключенного мобильного телефона

- ④ Уровень сигнала мобильной сети
- ⑤ Опции
- ⑥ Диспетчер устройств
- ⑦ Сообщения
- ⑧ Блок цифр
- ⑨ Поиск контактных данных

Обзор видов режимов телефона

В зависимости от комплектации у Вас имеются следующие виды режимов телефона:

- Один мобильный телефон подключен к мультимедийной системе через Bluetooth®.
- Два мобильных телефона подключены к мультимедийной системе через Bluetooth® (режим подключения двух телефонов).

- При помощи мобильного телефона в активном режиме можно использовать все функции мультимедийной системы.
- С помощью мобильного телефона в фоновом режиме можно принимать входящие вызовы и сообщения.
Можно поменять местами мобильный телефон в активном режиме и мобильный телефон в фоновом режиме.
- Мобильный телефон подключен как телефон в автомобиле.

Подключение мобильного телефона

Условия

- Bluetooth® в мобильном телефоне включен (см. руководство по эксплуатации от изготовителя).
- Bluetooth® в мультимедийной системе включен.

Мультимедийная система:



Поиск мобильного телефона

- ▶ Выберите .
- ▶ Выберите [Соединить с нов.приб..](#)

Подключение мобильного телефона

Авторизация осуществляется при помощи безопасного простого сопряжения.

- ▶ Выберите мобильный телефон.
В мультимедийной системе и на мобильном телефоне отобразится код.
- ▶ Если оба кода совпадают, подтвердите код на мобильном телефоне.

Функции в меню «Телефония»

В меню «Телефония» имеются, в частности, следующие функции:

- Действия с телефонными вызовами, например:
 -  Прием телефонного вызова
 -  Закончить вызов
 -  Включить конференц.
 - Прием или отклонение второго входящего вызова во время телефонного разговора
- Управление контактами, например:
 - Загрузка контактов мобильного телефона
 - Изменение формата имен контактов
 - Сохранение контакта в качестве элемента избранного
- Получение и отправка сообщений, например:

- Использование функции голосового набора сообщений
- Диктовка нового сообщения

Приложения Mercedes me

Вызовы Mercedes me

Совершение вызовов с помощью потолочной блок-панели управления

- ⓘ Совершение вызовов Mercedes me возможно не во всех странах. Получите информацию о доступности этих функций в своей стране на авторизованной СТОА Mercedes-Benz.

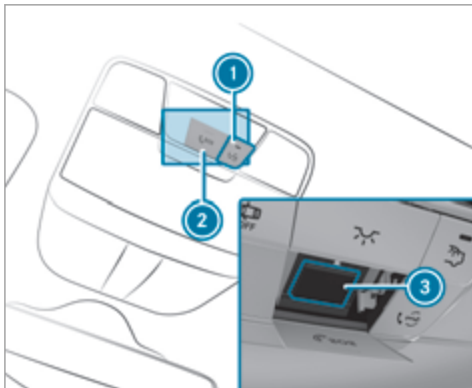

- ① Кнопка me для вызова сервисной или информационной службы
- ② Крышка кнопки SOS
- ③ Кнопка SOS (система экстренного вызова)

Совершение вызова Mercedes me

- ▶ Нажмите кнопку me ①.

Совершение экстренного вызова

- ▶ Для открытия крышки кнопки SOS кратко нажмите ②.
- ▶ Нажмите кнопку SOS ③ и удерживайте ее нажатой не менее одной секунды.

Экстренный вызов можно совершить даже при активном вызове Mercedes me. Он имеет приоритет над всеми остальными активными вызовами.

Информация о вызове Mercedes me с помощью кнопки me

Совершен вызов в центр обслуживания клиентов Mercedes-Benz с помощью кнопки me на потолочной блок-панели управления или с помощью мультимедийной системы (→ стр. 361).

С помощью системы голосового диалога Вы можете обратиться в нужный сервис:

- службу помощи при аварии и помощи на дорогах
- центр обслуживания клиентов Mercedes-Benz для получения общей информации, связанной с автомобилем

Кроме того, Вы получите информацию по следующим темам:

- активирование сервиса Mercedes me connect

- управление автомобилем
- ближайшая авторизованная СТОA Mercedes-Benz
- прочие продукты и сервисы Mercedes-Benz

Во время соединения с центром обслуживания клиентов Mercedes-Benz производится передача данных (→ стр. 364).

Вызов центра обслуживания клиентов Mercedes-Benz с помощью мультимедийной системы

Условия

- Имеется доступ к сети мобильной связи.
- В соответствующем регионе партнером по договору обеспечено покрытие сетью мобильной связи.
- Для автоматической передачи данных автомобиля его двигатель должен быть включен.

Мультимедийная система:



- ▶ Позвоните в [Mercedes me connect](#). С Вашего согласия мультимедийная система передаст необходимые данные автомобиля. Передача данных будет отображаться на мультимедийном дисплее.

Потом Вы можете выбрать сервис, и Вас соединят с сотрудником центра обслуживания клиентов Mercedes-Benz.

Вызов центра обслуживания клиентов Mercedes-Benz после автоматического распознавания аварии или поломки

Условия

- Автомобиль распознал факт аварии или поломки.
- Автомобиль остановлен.
- Включена аварийная световая сигнализация.

i Эта функция доступна не во всех странах.

Автомобиль может распознать факт аварии или поломки в ограниченных условиях.

При распознавании аварий или поломок экстренный помощник выводит на дисплей мультимедийной системы указания по технике безопасности.

После закрытия индикации экстренного помощника в мультимедийной системе появится запрос с предложением помощи от центра обслуживания клиентов Mercedes-Benz.

▶ Выберите опцию **Позвонить**.

- Данные автомобиля будут автоматически переданы после Вашего согласия или при активированной службе Mercedes me

connect «Помощь при аварии и поломке» (→ стр. 366).

- Центр обслуживания клиентов Mercedes-Benz примет Ваш звонок и организует помощь при поломке и аварии.

За данные услуги может взиматься отдельная плата.

i В зависимости от тяжести аварии может срабатывать функция автоматического экстренного вызова. Он имеет приоритет над всеми остальными активными вызовами.

i Дополнительно при активной службе Mercedes me connect «Теледиагностика» в случае поломки через некоторое время может появиться похожий запрос. Если Вы уже связались с центром обслуживания клиентов Mercedes-Benz или получили помощь, можно проигнорировать или отклонить данный запрос.

i Если на запрос центра обслуживания клиентов Mercedes-Benz с предложением помощи Вы ответите нажатием пункта **Позже**, сообщение будет скрыто и снова появится через некоторое время.

Запрос, отправленный службой Mercedes me connect «Теледиагностика», можно подтвердить или отклонить. После отклонения он больше не будет отображаться.

Согласование срока проведения ТО при вызове Mercedes me

При активировании сервиса «Управление техобслуживанием» производится автоматическая передача важных данных об автомобиле в центр обслуживания клиентов Mercedes-Benz. Благодаря этому Вы будете получать индивидуальные рекомендации по техническому обслуживанию своего автомобиля.

Независимо от того, согласились ли Вы на пользование сервисом «Управление техобслуживанием», мультимедийная система через определенный промежуток времени напомнит Вам о необходимости проведения обязательного сервисного обслуживания. Появится запрос о согласовании срока проведения ТО.

▶ **Согласование срока проведения ТО:** выберите **Позвонить**.

С Вашего согласия будут переданы данные автомобиля, а центр обслуживания клиентов Mercedes-Benz примет Ваши пожелания относительно даты проведения ТО. Затем эта информация будет передана в выбранный Вами сервисный центр.

Его представители свяжутся с Вами для подтверждения срока проведения ТО и при необходимости для обсуждения необходимых деталей.

- ❗ Если после появления сообщения о необходимости проведения технического обслуживания Вы выберете **Позже**, сообщение закроется и позднее появится снова.

Согласие на передачу данных при вызове Mercedes me

Условия

- Имеется активный вызов Mercedes me через мультимедийную систему или с помощью кнопки me на потолочной блок-панели управления (→ стр. 361).
- ❗ Запрос на подтверждение передачи данных появляется не во всех странах.

Если сервис «Помощь при аварии и помощь на дорогах» не активирован на портале Mercedes me, появится сообщение: **Вы хотите в целях лучшей обработки Вашего запроса передать данные по автомобилю и его местонахождению в Центр обслуживания клиентов "Мерседес-Бенц"?**

- ▶ Выберите **Да**.
Необходимые идентификационные данные будут переданы автоматически.

Дополнительная информация о Mercedes me:
<https://www.mercedes.me>

Данные, передаваемые при вызове Mercedes me

При вызове сервисной службы через Mercedes me передаются данные. Это обеспечивает предоставление необходимой консультации и безупречного сервисного обслуживания.

Для передачи данных должны быть выполнены следующие условия:

- Двигатель автомобиля включен.
- Необходимая технология передачи данных поддерживается оператором сети мобильной связи.
- Обеспечивается достаточное качество мобильной связи.

Поэтапная передача данных зависит от следующих факторов:

- Причина вызова
- Имеющаяся технология передачи данных с использованием мобильной связи
- Активированные сервисы Mercedes me connect
- Сервис, выбранный в системе голосового диалога

- ❗ Запрос на согласие передачи данных производится только в том случае, если соответствующий сервис Mercedes me connect не был активирован.

Передача данных при отсутствии активации сервисов Mercedes me connect

Если сервисы Mercedes me connect не активированы и подтвержден запрос о защите персональных данных, передается следующая информация:

- Идентификационный номер автомобиля (VIN)
- Время вызова
- Причина вызова
- Подтверждение запроса о защите данных
- Код страны, в которой находится автомобиль
- Язык, установленный в мультимедийной системе
- Номер для вызова встроенной в автомобиль коммуникационной платформы

Если после напоминания о необходимости проведения техобслуживания был сделан вызов для согласования срока проведения ТО, дополнительно передаются следующие данные:

- Данные о текущем пробеге и техническом обслуживании

При совершении вызова с помощью мультимедийной системы после автоматического распознавания аварии или поломки дополнительно передаются следующие данные:

- Данные о текущем пробеге и техническом обслуживании
- Местоположение автомобиля в данный момент

Если с помощью системы голосового диалога был выбран сервис «Помощь при аварии и помощь на дорогах», а сервис не активирован, но при этом был подтвержден запрос о защите персональных данных, центром обслуживания клиентов Mercedes-Benz могут быть дополнительно запрошены следующие данные автомобиля:

- Местоположение автомобиля в данный момент

Если запрос о защите персональных данных был отклонен, для предоставления необходимой консультации и безупречного сервисного обслуживания передаются следующие данные:

- Причина вызова
- Отклонение запроса о защите данных
- Код страны, в которой находится автомобиль
- Язык, установленный в мультимедийной системе
- Номер для вызова встроенной в автомобиль коммуникационной платформы

Передача данных при активации служб Mercedes me connect

Только на втором этапе и только при активации соответствующих сервисов передаются дополнительные данные в зависимости от конкретного случая, чтобы обеспечить оптимальное сервисное обслуживание.

Обзор передаваемых данных можно найти в действующих условиях пользования для сервисов Mercedes me connect. С ними можно ознакомиться на портале Mercedes me <https://me.secure.mercedes-benz.com>

Обработка данных

Данные, передаваемые во время вызова, удаляются из систем передачи после его завершения, если они не используются для других активированных сервисов Mercedes me connect.

Данные, относящиеся к конкретному случаю, обрабатываются в центре обслуживания клиентов Mercedes-Benz, сохраняются там и при необходимости передаются сервисному партнеру, уполномоченному центром обслуживания клиентов Mercedes-Benz. Учитывайте указания о защите персональных данных, приведенные на интернет-странице Mercedes me <https://www.mercedes.me> или в голосовом сообщении непосредственно после установки

соединения с центром обслуживания клиентов Mercedes-Benz.

- ❗ Функция голосового сообщения доступна не во всех странах.

Mercedes me connect

Информация о Mercedes me connect

- ❗ Сервис Mercedes me connect и отдельные сервисы Mercedes me connect доступны не во всех странах. Информацию о доступности этих функций в своей стране можно получить на авторизованной СТОА Mercedes-Benz.

Сервис Mercedes me connect включает в себя множество сервисов.

С помощью мультимедийной системы и потолочной блок-панели управления Вы можете пользоваться, например, следующими сервисами:

- Служба помощи при аварии и помощь на дорогах (кнопка me или индикация в мультимедийной системе в зависимости от ситуации)
- Система экстренного вызова Mercedes-Benz (функция автоматического экстренного вызова и кнопка SOS)

Помощь при аварии и помощь на дорогах Mercedes me connect и центр приема экстренных вызовов

Mercedes-Benz круглосуточно находятся в Вашем распоряжении.

Кнопки me и SOS находятся на потолочной блок-панели управления автомобиля (→ стр. 361).

Вы можете позвонить в центр обслуживания клиентов Mercedes-Benz также с помощью мультимедийной системы (→ стр. 362).

Обратите внимание, что Mercedes me connect является сервисом Mercedes-Benz. В экстренных случаях обращайтесь за помощью сначала по известным национальным номерам экстренного вызова. В экстренных случаях Вы можете также пользоваться системой экстренного вызова Mercedes-Benz (→ стр. 370).

Соблюдайте условия пользования сервисом Mercedes me connect и другими сервисами. С ними можно ознакомиться на портале Mercedes me: <https://me.secure.mercedes-benz.com>

Более подробная информация о Mercedes me connect, предлагаемом объеме сервисных услуг и пользовании ими: https://moba.i.daimler.com/markets/ece-row/baix/cars/connectme/ru_RU/#emotions/Startseite.html

Информация о службе помощи при аварии и помощи на дорогах Mercedes me connect

Служба помощи при аварии и помощи на дорогах может включать в себя среди прочего следующие функции:

- Дополнение к системе экстренного вызова Mercedes-Benz (→ стр. 370)
При необходимости сотрудник центра приема экстренных вызовов Mercedes-Benz переадресует звонок в службу помощи при аварии и помощи на дорогах Mercedes me connect. Однако переадресация вызова возможна не во всех странах.
- Выезд технического специалиста на место поломки и/или буксировка автомобиля на ближайшую авторизованную СТОА Mercedes-Benz
За данные услуги может взиматься отдельная плата.
- Дополнение к экстренному помощнику после автоматического распознавания аварии или поломки (→ стр. 363)

При аварии или поломке передаются дополнительные данные автомобиля, позволяющие оказать оптимальную помощь силами центра обслуживания клиентов Mercedes-Benz и авторизован-

ного партнера по сервисному обслуживанию или специалиста по ремонту.

- Дополнение к сервису Mercedes me connect «Теледиагностика»

Благодаря функции «Теледиагностика» провайдер регистрирует определенные сообщения об износе и выходе из строя компонентов, если эти сообщения могут быть четко интерпретированы и доступны при контроле технического состояния компонентов, которые можно продиагностировать.

Если Ваш автомобиль распознает поломку или угрозу поломки, мультимедийная система может потребовать связаться с центром обслуживания клиентов Mercedes-Benz для получения дополнительной помощи. Это требование может появиться в мультимедийной системе только в остановленном автомобиле.

- ❗ Данные сервисы имеют технические ограничения, такие как покрытие сети мобильной связи и качество мобильной связи, а также возможность интерпретации переданных данных в системах, осуществляющих их обработку. При определенных обстоятельствах это может привести к задержке или отсутствию указания в мультимедийной системе.

Дополнительную информацию о сервисах Mercedes me connect можно найти на портале Mercedes me <https://me.secure.mercedes-benz.com>

Данные, передаваемые при использовании службами вызова Mercedes me connect

Данные, передаваемые при вызове служб Mercedes me connect, зависят от:

- причины вызова;
- сервиса, выбранного в системе голосового диалога;
- активированных служб Mercedes me connect.

Информация о том, какие данные передаются при использовании службами, приведена в действующих на данный момент условиях пользования Mercedes me connect и положениях о защите данных Mercedes me connect. Ее можно найти в Вашей учетной записи пользователя Mercedes me.

Обзор меню «Mercedes me и приложения»

Если Вы вошли на портал Mercedes me с использованием своей учетной записи пользователя, то Вам будут доступны услуги и предложения от Mercedes-Benz.

За более подробной информацией обращайтесь на авторизованную СТОА Mercedes-Benz или посетите портал Mercedes me: <https://me.secure.mercedes-benz.com>

 Следите за тем, чтобы приложения Mercedes me всегда находились в обновленном состоянии.

Можно вызвать меню при помощи [Mercedes me & Apps](#) в мультимедийной системе.

В меню [Mercedes me & Apps](#) доступны следующие возможности:

- Привязка автомобиля к учетной записи пользователя [Mercedes me](#)
- Удаление привязки автомобиля к учетной записи пользователя [Mercedes me](#)
- Вызов служб Mercedes me
- В зависимости от доступности вызов таких приложений, как, например, In Car Office или интернет-браузер

Обзор службы «Офис в автомобиле»

С помощью службы «Офис в автомобиле» Вы можете подключить свои онлайн-сервисы к мультимедийной системе.

Условия пользования службой «Офис в автомобиле»

- Ваш мобильный телефон подключен к мультимедийной системе (→ стр. 361).
- У Вас имеется учетная запись пользователя на портале Mercedes me.
- На портале Mercedes me активирована служба «Офис в автомобиле».
- У Вас имеется учетная запись пользователя какого-либо онлайн-сервиса, например Office 365 или Gmail, и Вы привязали ее к службе «Офис в автомобиле».

Функции службы «Офис в автомобиле»

- Отображение предстоящих встреч в календаре
 - Воспроизведение записей в календаре
 - Телефонные звонки по сохраненным телефонным номерам
 - Перемещение по назначенным встречам с целями навигации
 - Удаление записи в календаре
- Отображение и выбор задач и звонков, которые необходимо выполнить
 - Воспроизведение
 - Телефонные звонки по сохраненным телефонным номерам

- Удаление
- Пометка телефонных звонков
- Отклонение входящих вызовов и сохранение в виде задачи в меню [Задачи и звонки](#)
- Пометка записи в меню [Задачи и звонки](#) как «Выполнено»

- Управление электронными письмами
 - Отображение / чтение электронных писем
 - Написание и пересылка электронных писем
- ❗ Функцию «Офис в автомобиле» можно запустить в меню [Mercedes me & Apps](#). Обратите внима-

ние на то, что определенные функции доступны только в остановленном автомобиле.

Обзор веб-браузера

Веб-браузер запускается через меню [Mercedes me & Apps](#).

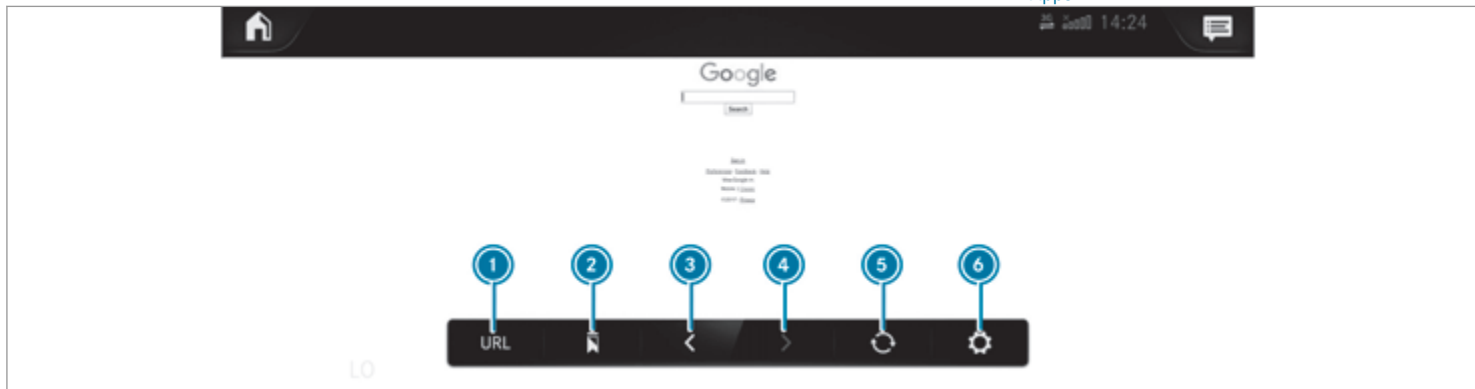

❶ Ввод URL-адреса

❷ Закладки

❸ Переход на предыдущую веб-страницу

❹ Переход на следующую веб-страницу

❺ Обновление / отмена

❻ Опции

❗ Во время движения просмотр веб-сайтов невозможен.

Обзор интеграции смартфона

Благодаря интеграции смартфона можно пользоваться некоторыми функциями Вашего мобильного телефона с помощью дисплея мультимедийной системы.

За счет функции интеграции смартфона к мультимедийной системе может быть подключен только один мобильный телефон. Даже в режиме подключения двух телефонов при использовании функции интеграции смартфона к мультимедийной системе по Bluetooth® может быть подключен только один дополнительный мобильный телефон.

Полная функциональность интеграции смартфона возможна только при наличии Интернет-соединения. Для пользования функцией интеграции смартфона в мобильный телефон должно быть загружено соответствующее приложение. Мобильный телефон должен быть включен и с помощью подходящего кабеля подключен к мультимедийной системе через USB-разъем, отмеченный символом .

Приложения для интеграции смартфона

- Система Apple CarPlay®
- Система Android Auto

 Из соображений безопасности первый запуск интеграции смартфона в мультимедийной системе должен производиться в остановленном

автомобиле и при задействованном стояночном тормозе.

Вы можете запустить Apple CarPlay® или Android Auto через диспетчер устройств.

 Mercedes-Benz рекомендует отсоединять кабель подключения только в остановленном автомобиле.

Обзор передаваемых данных автомобиля

При использовании интеграции смартфона определенные данные автомобиля передаются на мобильный телефон. Это позволяет оптимально использовать выбранные сервисы мобильного телефона. Активного доступа к данным автомобиля не происходит.

Передается следующая системная информация:

- версия программного обеспечения мультимедийной системы
- идентификатор системы (анонимизированный)

Передача этих данных производится для оптимизации связи между автомобилем и мобильным телефоном.

Для этого и для привязки нескольких автомобилей к мобильному телефону на основе случайных совпадений создается идентификационный код автомобиля.

Он не связан с идентификационным номером автомобиля (VIN) и удаляется при сбросе мультимедийной системы (→ стр. 348).

Передаются следующие данные о состоянии автомобиля:

- включенное положение АКП
- распознавание парковки, остановки, движения накатом и обычного движения
- дневной / ночной режим комбинации приборов
- тип привода

Передача этих данных производится для приведения отображения информации в соответствие с дорожной ситуацией.

Передаются следующие данные о местоположении автомобиля:

- координаты
- скорость движения
- направление по компасу
- направление ускорения

Эти данные используются мобильным телефоном для улучшения точности навигации (например, для продолжения ведения к цели в тоннеле).

Система вызова помощи "Мерседес-Бенц"

Информация о системе экстренного вызова Mercedes-Benz

Система экстренного вызова Mercedes-Benz функционирует только в районах, в которых имеется покрытие сети мобильной связи провайдером мобильной сети. Недостаточное покрытие сети мобильной связи может привести к тому, что экстренный вызов не будет передан.

Для совершения автоматического экстренного вызова двигатель автомобиля должен быть включен.

- ❗ Система экстренного вызова Mercedes-Benz активирована на заводе-изготовителе. Использование системы экстренного вызова Mercedes-Benz является бесплатным.

Обзор системы экстренного вызова Mercedes-Benz

Система экстренного вызова Mercedes-Benz может помочь значительно сократить время между аварией и прибытием служб спасения к месту дорожно-транспортного происшествия. Она помогает определить местоположение автомобиля в случае дорожно-транспортного происшествия в труднодоступном месте.

Сигнал экстренного вызова можно передать автоматически (→ стр. 370) или вручную (→ стр. 371). Передавайте сигнал экстренного вызова только для спасения себя или других людей. Не передавайте сигнал экстренного вызова при поломке или в аналогичных ситуациях.

Информацию о региональной доступности системы экстренного вызова Mercedes-Benz можно найти на веб-сайте <https://www.mercedes-benz-mobile.com/extra/ecall/>

Индикация на дисплее:

На дисплее появляются следующие индикации:

- **SOS NOT READY:** двигатель автомобиля не включен или имеет место неисправность системы экстренного вызова. Это не обязательно означает полный отказ системы экстренного вызова. Сигналы экстренного вызова все равно могут передаваться.

Индикация касается исключительно автомобиля и не учитывает доступности сетей мобильной связи и центра приема экстренных вызовов Mercedes-Benz.

Функциональная готовность системы экстренного вызова автомобиля определяется тем, что индикация **SOS NOT READY** гаснет после включения двигателя автомобиля.

- : эта индикация появляется на дисплее во время активного сигнала экстренного вызова.

- ❗ Если имеет место неисправность системы экстренного вызова Mercedes-Benz (например, неисправность динамика, микрофона, подушки безопасности, кнопки SOS), на дисплее комбинации приборов появляется соответствующее сообщение.

Запуск функции автоматического экстренного вызова Mercedes-Benz

Условия

- Двигатель автомобиля включен.
- Стартерная аккумуляторная батарея заряжена в достаточной степени.

Система экстренного вызова Mercedes-Benz автоматически передает сигнал экстренного вызова в следующих случаях:

- после активации систем удержания пассажиров, таких как подушка безопасности или аварийные натяжители ремней безопасности, после аварии

При передаче сигнала экстренного вызова:

- Устанавливается голосовая связь с центром приема экстренных вызовов Mercedes-Benz.

- Сообщение с данными об аварии передается в центр приема экстренных вызовов Mercedes-Benz.

Центр приема экстренных вызовов Mercedes-Benz может передать данные в соответствии с местоположением автомобиля в один из общественных центров приема экстренных вызовов.

- При определенных условиях по каналу голосовой связи в центр приема экстренных вызовов Mercedes-Benz также передаются дополнительные данные.

Таким образом, могут быть за короткое время организованы мероприятия по спасению, эвакуации и буксировке автомобиля на авторизованную СТОА Mercedes-Benz.

Кнопка SOS на потолочной блок-панели управления будет мигать до тех пор, пока экстренный вызов не будет завершен.

Немедленное завершение автоматического экстренного вызова невозможно.

Если система экстренного вызова Mercedes-Benz не может отправить сигнал экстренного вызова в центр приема экстренных вызовов Mercedes-Benz, то сигнал экстренного вызова будет автоматически пере-

адресован в общественный центр приема экстренных вызовов.

Если соединение с общественным центром приема экстренных вызовов установить невозможно, на дисплее появляется соответствующее сообщение.

- ▶ Наберите номер экстренного вызова **112** на мобильном телефоне.

После передачи сигнала экстренного вызова:

- Если дорожная ситуация позволяет, оставайтесь в автомобиле до тех пор, пока не будет установлено голосовое соединение с оператором сервисной службы центра приема экстренных вызовов.
- После получения данных об аварии оператор принимает решение о необходимости направления к месту аварии служб спасения и/или полиции.
- Если никто из находящихся в автомобиле людей не отвечает, на место происшествия немедленно выезжает автомобиль скорой помощи.

Запуск функции экстренного вызова Mercedes-Benz вручную

- ▶ **С помощью кнопки SOS на потолочной блок-панели управления:** нажмите и удерживайте

кнопку SOS не менее одной секунды (→ стр. 361).

- ▶ **С помощью системы голосового управления:** используйте голосовые команды системы LINGUATRONIC.

При передаче сигнала экстренного вызова:

- Устанавливается голосовая связь с центром приема экстренных вызовов Mercedes-Benz.
- Сообщение с данными об аварии передается в центр приема экстренных вызовов Mercedes-Benz.
В зависимости от местоположения автомобиля центр приема экстренных вызовов Mercedes-Benz может передать данные в один из общественных центров приема экстренных вызовов.
- При определенных условиях по каналу голосовой связи с центром приема экстренных вызовов Mercedes-Benz передаются также дополнительные данные.
Таким образом, за короткое время могут быть организованы мероприятия по спасению, эвакуации или буксировке автомобиля на авторизованную СТОА Mercedes-Benz.
- Если дорожная ситуация позволяет, оставайтесь в автомобиле до тех пор, пока не будет установлено голосовое соединение с оператором сер-

висной службы центра приема экстренных вызовов.

- После получения данных об аварии оператор принимает решение о необходимости направления к месту аварии служб спасения и/или полиции.

Если система экстренного вызова Mercedes-Benz не может установить соединение с центром приема экстренных вызовов Mercedes-Benz, экстренный вызов автоматически перенаправляется в общественный центр приема экстренных вызовов.

Если телефонное соединение с общественным центром приема экстренных вызовов установить невозможно, на мультимедийном дисплее появится соответствующее сообщение.

- ▶ Наберите номер экстренного вызова **112** на мобильном телефоне.

Завершение случайно переданного вручную сигнала экстренного вызова Mercedes-Benz

- ▶ На мультифункциональном рулевом колесе: выберите .

Передача данных системой экстренного вызова Mercedes-Benz

При совершении экстренного вызова автоматически или вручную передаются, среди прочего, следующие данные:

- Данные системы GPS о местоположении автомобиля
- Данные системы GPS о местоположении на маршруте (около 100 м до места аварии)
- Направление движения
- Идентификационный номер автомобиля
- Тип привода автомобиля
- Распознанное количество людей в автомобиле
- Наличие сервисов Mercedes me connect
- Сигнал экстренного вызова, переданный вручную или автоматически
- Время аварии
- Настройка языка в мультимедийной системе

Для выяснения обстоятельств аварии в течение часа после передачи сигнала экстренного вызова могут быть приняты следующие меры:

- Возможен запрос данных о фактическом местоположении автомобиля.

- Возможна установка голосового соединения с находящимися в автомобиле людьми.

- ⓘ Для России: в течение двух часов после передачи сигнала экстренного вызова различные функции, например прием информации о дорожной ситуации, могут быть недоступны.

Индикация самодиагностики системы вызова экстренной помощи

Ваш автомобиль проверяет работоспособность системы вызова экстренной помощи перед каждой поездкой при включении двигателя. В случае неисправности системы вы будете предупреждены текстовым сообщением на панели приборов, а также индикатором красного цвета SOS NOT READY на дисплее.

Пожалуйста, убедитесь, что в течение 30 секунд после включения двигателя индикатор красного цвета SOS NOT READY в правом верхнем углу дисплея погаснет, что означает успешное прохождение диагностики системы вызова экстренной помощи.

Включение / выключение тестового режима ERA-GLONASS

Условия









- Стартерная аккумуляторная батарея заряжена в достаточной степени.
 - Двигатель автомобиля включен.
 - Автомобиль стоит как минимум одну минуту.
- ❗ Тестовый режим в настоящий момент доступен, например, в следующих странах:
- Россия
 - Республика Беларусь
 - Казахстан
 - Армения
 - Киргизия



▶ **Включение тестового режима:** нажмите и удерживайте не менее пяти секунд кнопку  на мультифункциональном рулевом колесе. Тестовый режим включится и автоматически завершится после выполнения языкового теста.

▶ **Выключение тестового режима вручную:** выключите двигатель автомобиля. Тестовый режим выключится.

Радиоприемник, мультимедиа и телевизор

Обзор символов и функций в меню «Носители данных»



Символ	Обозначение	Функция
	Воспроизведение	Нажмите для запуска или продолжения воспроизведения.
	Пауза	Нажмите, чтобы приостановить воспроизведение.
	Повтор композиции	Нажмите для повтора текущей композиции или текущего списка воспроизведения. <ul style="list-style-type: none"> • Однократное нажатие: повторяется текущий список воспроизведения. • Двукратное нажатие: повторяется текущая композиция. • Трехкратное нажатие: функция отключается.
	Воспроизведение в случайном порядке	Нажмите для воспроизведения композиций в случайном порядке.
	Переход вперед / назад	Нажмите для перехода к следующей или предыдущей композиции.
	Опции	Нажмите для отображения дополнительных опций.
	Категории	Нажмите для отображения или просмотра доступных категорий (например, списков воспроизведения, альбомов, исполнителей и т. д.).
	Поиск	Нажмите для выполнения поиска в текущем меню. Можно выполнить поиск, например по артистам, жанрам или настройкам.

Символ	Обозначение	Функция
	Настройки	Нажмите для выполнения настроек.
	Главное меню	Нажмите, чтобы вернуться к главному меню.
	Уведомления	Нажмите для вызова уведомлений.
	Полноэкранный режим	Нажмите для перехода в полноэкранный режим.

В меню «Носители данных» доступны следующие функции и настройки:

- Подключение внешних носителей данных к мультимедийной системе (например, через USB или по Bluetooth®)
- Воспроизведение аудио- или видеофайлов
- Потокное воспроизведение музыки онлайн
- Просмотр телепередач с помощью меню телевизора

Дополнительные функции в меню телевизора

Символ	Обозначение	Функция
	Настройки	Нажмите для выполнения настроек в меню телевизора. Можно включить / выключить или конфигурировать следующие функции: <ul style="list-style-type: none"> • Фиксирование канала • Набор символов для конкретной страны • Язык воспроизведения • Субтитры • Телетекст • Формат изображения
	Электронный программный гид (EPG)	Нажмите для отображения информации о текущей программе канала.
	Список радиостанций	Нажмите для отображения списка доступных каналов с текущей программой.

Авторизация аудиоустройства с Bluetooth® для воспроизведения мультимедиа

Условия

- В мультимедийной системе и на аудиоустройстве включена функция Bluetooth®.
- Аудиоустройство поддерживает аудиопрофили Bluetooth® A2DP и AVRCP.

- Аудиоустройство видимо для других устройств.

Мультимедийная система:



При помощи функции воспроизведения аудио через Bluetooth® можно воспроизводить музыкальные файлы с внешних носителей данных, например с

Вашего смартфона, через мультимедийную систему MBUX.

▶ Авторизуйте внешний носитель данных в мультимедийной системе MBUX для воспроизведения аудиофайлов через мультимедийную систему.

Авторизация нового аудиоустройства с Bluetooth®

- ▶ Выберите **Соединить с нов.приб..**
- ▶ Выберите аудиоустройство. Начнется процесс авторизации. В мультимедийной системе и на мобильном телефоне отобразится код.
- ▶ Если коды идентичны, подтвердите их на аудиоустройстве.
- ▶ Выберите **Только как аудиоприбор Bluetooth.** Аудиоустройство с Bluetooth® будет подключено к мультимедийной системе.

Подключение уже авторизованного аудиоустройства с Bluetooth®

- ▶ Выберите аудиоустройство Bluetooth® из списка. Соединение будет установлено.

Прием телеканалов в HD-качестве

! **УКАЗАНИЕ** Повреждение модуля CI+ и смарт-карты

Модуль CI+ предназначен для домашнего использования. При длительной высокой темпе-

ратуре наружного воздуха модуль CI+ может перегреться и выйти из строя.

- ▶ Убедитесь, что модуль CI+ не подвергается длительному воздействию высокой температуры. Если модуль CI+ поврежден, прием кодированных телеканалов невозможен.

i Модуль CI+ доступен не во всех странах.

Для декодирования программ в формате HD в соответствии со стандартом CI+ служит модуль CI+ (модуль Common Interface), который не входит в комплект поставки.

В некоторых странах дополнительно требуется смарт-карта, которая вставляется в модуль CI+ (см. руководство по эксплуатации от изготовителя).







Модуль CI+ вставляется в слот CI+ в перчаточном ящике.



- ▶ **Установка смарт-карты в модуль CI+:** если необходимо (в зависимости от страны), установите смарт-карту в слот модуля CI+.

i Модуль CI+ рассчитан на рабочую температуру от 0 °C до 65 °C. При слишком высокой или слишком низкой рабочей температуре в мультимедийной системе появится сообщение, и модуль CI+ автоматически отключится. Если

модуль CI+ отключен, прием кодированных телеканалов невозможен.



Обзор символов и функций в меню «Радиоприемник»



Символ	Обозначение	Функция
	Начальный экран	Нажмите, чтобы вернуться к начальному экрану.
	Уведомления	Нажмите для вызова уведомлений.
	Переход вперед / назад	Нажмите для перехода к следующей или предыдущей радиостанции.
	Настройки	<p>Нажмите для отображения дополнительных опций. Можно выполнить, например, настройки следующих дополнительных функций:</p> <ul style="list-style-type: none"> • Голосовые указания навигационной системы и сообщения службы дорожной информации • Функция фиксирования частоты • Дополнительный радиотекст • Предупреждения о чрезвычайных ситуациях <p>Варианты настройки зависят от страны.</p>
	Полноэкранный режим	<p>Нажмите для перехода к слайд-шоу радиоприемника DAB.</p> <p>Эта функция доступна не во всех странах.</p>
	Функция выключения звука	Нажмите для выключения звука.
	Сохранение радиостанции	Нажмите для сохранения радиостанции в памяти радиостанций.

Символ	Обозначение	Функция
	Список радиостанций	Нажмите для отображения списка радиостанций.
	Поиск	Нажмите для выполнения поиска в текущем меню. Можно выполнить поиск, например по артистам, жанрам или настройкам.

Дополнительные функции радио Радио Tuneln

-  При использовании радио Радио Tuneln могут передаваться большие объемы данных.

Символ	Обозначение	Функция
	Настройки	В меню радио Радио Tuneln доступны следующие дополнительные настройки: <ul style="list-style-type: none"> • Выбор прямой трансляции • Вход или выход из учетной записи Радио Tuneln
	Избранное	Нажмите во время воспроизведения, чтобы сохранить настроенную в данный момент радиостанцию в качестве элемента избранного.

Символ	Обозначение	Функция
	Воспроизведение / пауза	Нажмите, чтобы начать, приостановить или продолжить воспроизведение.
	Просмотр	Нажмите для выбора категории, а затем радиостанции.

В зависимости от выбранного диапазона частот Вам будут доступны различные функции.

Выберите нужный диапазон частот в верхней строке меню радиоприемника.

Вызов радио Радио TunelIn

Условия

- Наличие учетной записи пользователя Mercedes me.
- Автомобиль привязан к учетной записи Mercedes me.
- Служба «Радио Радио TunelIn активирована на портале Mercedes me.
- Наличие необходимого объема данных.

В зависимости от страны его необходимо приобрести за отдельную плату.

- Наличие высокоскоростного Интернет-соединения для передачи данных без помех.

 Новый объем данных можно приобрести на портале Mercedes me за отдельную плату **непосредственно у оператора мобильной связи**.

 Наличие функций и служб зависит от страны. Для получения более подробной информации обратитесь на авторизованную СТО Mercedes-Benz.

Мультимедийная система:

  **Радио**

 Выберите **Радио TunelIn Радио**. Появится меню радио Радио TunelIn. Вы услышите последнюю настроенную радиостанцию.

 Качество соединения зависит от местных условий приема мобильной связи.

Настройки звучания

Обзор функций в меню звучания

Доступные настройки и функции зависят от установленной акустической системы. Информацию о том, какая акустическая система установлена в Вашем автомобиле, можно найти в электронном руководстве по эксплуатации.

Стандартная акустическая система и акустическая система с расширенными функциями

На выбор доступны следующие функции:

- Эквалайзер
 - Высокие, средние и низкие частоты
- Акустический баланс левых и правых / передних и задних динамиков
- Громкость
 - Автоматическая настройка

**Акустическая система объемного звучания
Burmester® и акустическая система трехмерного звучания Burmester® класса High-End**

На выбор доступны следующие функции:

- Эквалайзер
 - Высокие, средние и низкие частоты
- Акустический баланс левых и правых / передних и задних динамиков
- Фокусировка звука
- VIP-сиденье (только акустическая система трехмерного звучания Burmester® класса High-End)
- Профили звучания
- Громкость
 - Автоматическая настройка

Индикация периодичности ТО системы ASSYST PLUS

Функция индикации межсервисных интервалов ASSYST PLUS

Индикация межсервисных интервалов ASSYST PLUS проинформирует Вас на дисплее приборов о времени или расстоянии, оставшемся до следующего срока проведения регулярного ТО.

С помощью кнопки возврата  слева на рулевом колесе можно скрыть индикацию ТО.

В зависимости от использования автомобиля в индикации межсервисных интервалов ASSYST PLUS межсервисный интервал может быть сокращен, например, в следующих случаях:

- при частых поездках на короткие расстояния
- при частой продолжительной эксплуатации в режиме холостого хода
- при частых пусках холодного двигателя
- **Автомобили с сажевым фильтром:** при часто прерываемой регенерации сажевого фильтра

Mercedes-Benz рекомендует Вам избегать подобных условий эксплуатации.

Информацию о сервисном обслуживании автомобиля можно получить в специализированной мастер-



ской с квалифицированным персоналом, например на авторизованной СТОА Mercedes-Benz.

Индикация срока проведения ТО

Бортовой компьютер:

 TO  ASSYST PLUS

Отображается следующий срок проведения ТО.

 **Выход из режима индикации:** нажмите кнопку возврата  слева на рулевом колесе.

Также обратите внимание на следующую дополнительную тему:

- Пользование бортовым компьютером (→ стр. 308).

Информация о регулярном проведении работ по техническому обслуживанию

! **УКАЗАНИЕ** Преждевременный износ в результате несоблюдения срока проведения ТО

Несвоевременно или неполностью проведенные работы по техническому обслуживанию могут привести к повышенному износу и повреждениям автомобиля.

- ▶ Соблюдайте рекомендуемые межсервисные интервалы.
- ▶ Проводите рекомендуемые работы по техническому обслуживанию в специализированной мастерской с квалифицированным персоналом.

Указания по особым мероприятиям по сервисному обслуживанию

Предписанный межсервисный интервал предусмотрен для нормальных условий эксплуатации автомобиля. В тяжелых условиях эксплуатации или при повышенной нагрузке на автомобиль сервисные работы должны проводиться чаще, чем предписано.

Индикация межсервисных интервалов ASSYST PLUS является лишь вспомогательным средством. Ответственность за то, что сервисные работы на основании фактических условий эксплуатации и/или технических требований должны были проводиться чаще, чем предписано, лежит на водителе автомобиля.

Примеры тяжелых условий эксплуатации:

- регулярные поездки по городу с частыми промежуточными остановками,
- частые поездки на короткие расстояния,

- частая эксплуатация автомобиля в горах или на плохих дорогах,
- при частой продолжительной эксплуатации в режиме холостого хода,
- высокая запыленность и/или частое переключение в режим рециркуляции воздуха.

В таких или подобных условиях эксплуатации чаще производите замену, например, салонного фильтра, воздушного фильтра, моторного масла и масляного фильтра. При эксплуатации с повышенной нагрузкой следует чаще производить проверку шин. Дополнительную информацию можно получить в специализированной мастерской с квалифицированным персоналом.

Время простоя с отсоединенной аккумуляторной батареей

Индикация межсервисных интервалов ASSYST PLUS рассчитывает срок проведения ТО только при подсоединенной аккумуляторной батарее.

- ▶ Перед отсоединением аккумуляторной батареи отобразите на дисплее приборов срок проведения ТО и запишите его (→ стр. 382).

Моторный отсек

Активный капот (защита пешеходов)

Принцип работы активного капота (защита пешеходов)

В определенных аварийных ситуациях срабатывание активного капота может уменьшить риск травмирования пешеходов. Задняя часть капота приподнимается примерно на 80 мм.

После срабатывания активный капот остается в приподнятом положении. Нельзя исключить возникновения ограниченности обзора из-за приподнятого капота.

При сработавшем активном капоте защита пешеходов может быть ограничена.

Полная работоспособность активного капота должна быть немедленно восстановлена в специализированной мастерской с квалифицированным персоналом.

При необходимости отрегулируйте положение сиденья, чтобы на невысокой скорости доехать до специализированной мастерской с квалифицированным персоналом. Свяжитесь со специализированной мастерской с квалифицированным персоналом, если невозможно продолжить безопасное движение.

Открытие и закрытие капота

- ▲ **ОСТОРОЖНО** Опасность аварии при разблокировке капота во время движения

Капот может открыться и заблокировать Вам обзор.

- ▶ Во время движения ни в коем случае не производите разблокировку капота.
- ▶ Перед каждой поездкой убедитесь в том, что капот заблокирован.

- ▲ **ОСТОРОЖНО** Опасность аварии и получения травм при открывании и закрывании капота

Капот может резко упасть в конечное положение.

Люди, находящиеся в зоне движения капота, могут получить травму!

- ▶ Если в зоне движения капота находятся люди, не открывайте или не закрывайте капот.

⚠ ВНИМАНИЕ Опасность ожога при открывании капота

Если Вы откроете капот при перегретом двигателе или пожаре в моторном отсеке, может произойти следующее:

- Вас могут ошпарить горячие газы.
- На Вас могут попасть другие выделяющиеся горячие эксплуатационные материалы.

▶ Перед открытием капота дождитесь остывания перегретого двигателя.

▶ При пожаре в моторном отсеке не открывайте капот и обратитесь в пожарную охрану.

⚠ ВНИМАНИЕ Опасность получения травмы из-за движущихся деталей

Компоненты в моторном отсеке даже при выключенной системе привода могут продолжать вращаться или неожиданно прийти в движение.

При открывании капота обратите внимание на следующее:

▶ Выключите двигатель.

▶ Не допускайте попадания рук в опасную зону движущихся деталей, например в зону вращения вентилятора.

▶ Снимите часы и украшения.

▶ Не допускайте попадания элементов одежды и волос в зону движущихся деталей.

⚠ ВНИМАНИЕ Опасность травмирования при касании токопроводящих деталей

Система зажигания и система впрыска топлива работают под высоким напряжением. Вы можете получить удар электрическим током.

▶ Никогда не касайтесь деталей системы зажигания или системы впрыска топлива при включенном двигателе автомобиля.

Компонентами, находящимися под напряжением, являются, например:

- катушки зажигания
- топливные форсунки
- электрические провода к катушкам зажигания и топливным форсункам

⚠ ОСТОРОЖНО Опасность получения ожога вследствие контакта с горячими деталями в моторном отсеке

Некоторые детали в моторном отсеке могут быть очень горячими, например двигатель, радиатор и компоненты системы выпуска ОГ.

▶ Дайте двигателю остыть и прикасайтесь только к деталям, описанным ниже.

⚠ ВНИМАНИЕ Опасность получения травмы из-за включения стеклоочистителя при открытом капоте

Если стеклоочистители во время замены щеток стеклоочистителей при открытом капоте придут в движение, то это может привести к защемлению трапецией стеклоочистителя.

▶ Всегда предварительно выключайте стеклоочистители и двигатель, если необходимо открыть капот.

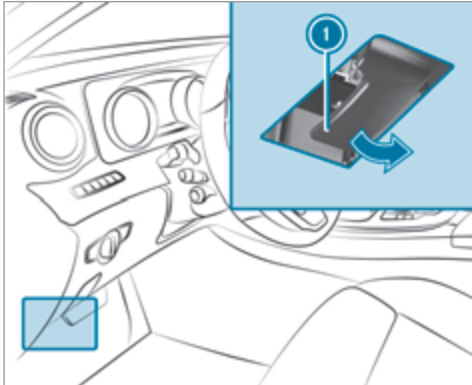
Открытие капота

- ▶ Для разблокировки капота потяните за ручку ①.

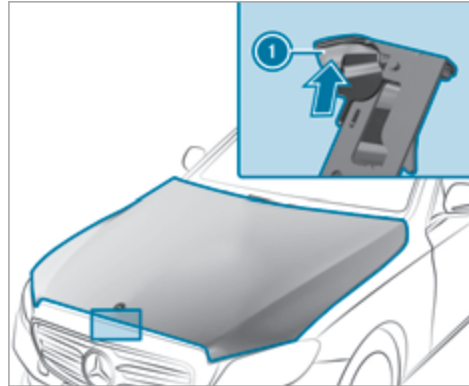

- ▶ Нажмите ручку ① фиксатора капота вверх, а затем поднимайте капот вручную, пока он не начнет открываться самостоятельно.

Закрывание капота

- ▶ Опустите капот и на расстоянии примерно 20 см с небольшим размахом закройте его.
- ▶ Если после этого капот еще можно немного приподнять, откройте его еще раз и закройте с чуть

большим размахом, чтобы он правильно зафиксировался.

Моторное масло**Проверка уровня моторного масла с помощью маслоизмерительного щупа**

▲ ОСТОРОЖНО Опасность получения ожога вследствие контакта с горячими деталями в моторном отсеке

Некоторые детали в моторном отсеке могут быть очень горячими, например двигатель, радиатор и компоненты системы выпуска ОГ.

- ▶ Дайте двигателю остыть и прикасайтесь только к деталям, описанным ниже.

Условия

- Двигатель оснащен маслоизмерительным щупом. Если его нет, то проверка уровня моторного масла возможна только с помощью бортового компьютера (→ стр. 386).

В зависимости от двигателя маслоизмерительный щуп может находиться в различных местах моторного отсека.

Время ожидания перед проверкой уровня масла при прогревом двигателя составляет пять минут.

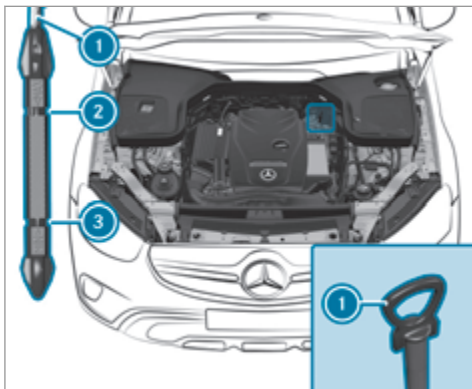

- ▶ Установите автомобиль на ровной поверхности.
- ▶ Извлеките маслоизмерительный щуп ① и протрите его.

▶ Медленно введите маслоизмерительный щуп ① до упора в направляющую трубку и выньте через три секунды.

- Уровень масла в норме: уровень масла находится между отметками ② и ③.
- Уровень масла ниже нормы: уровень масла находится на уровне отметки ③ или ниже.
- Уровень масла выше нормы: уровень масла находится над отметкой ②.

▶ Если уровень масла ниже нормы, долейте 1 л моторного масла.

▶ Если уровень масла выше нормы, слейте излишнее количество моторного масла. Обратитесь в специализированную мастерскую с квалифицированным персоналом.

Проверка уровня моторного масла с помощью бортового компьютера

Условия

- Двигатель прогрет.
- Автомобиль остановлен на ровной поверхности.
- Двигатель работает с частотой вращения холостого хода.
- Капот закрыт.

Определение уровня моторного масла производится в текущем режиме движения. При нормальном стиле вождения определение уровня моторного масла может длиться до 30 минут, при активном стиле вождения даже дольше.

Бортовой компьютер:

➔ TO ➔ [Уровень мотор.масла](#)

На дисплее приборов появится одно из следующих сообщений:

- [Уровень моторного масла Идет замер](#): измерение уровня масла пока еще невозможно.
- ▶ Повторите запрос максимум через 30 минут движения.
- [Уровень моторного масла в норме](#), а полоса индикации уровня масла на дисплее приборов окрашена в зеленый цвет и находится между отметками «min» и «max»: уровень масла в норме.
- [Уровень моторного масла Долить 1,0 l](#), а полоса индикации уровня масла на дисплее приборов окрашена в оранжевый цвет и находится ниже отметки «min»:
- ▶ Долейте 1 л моторного масла.
- [Снизить уровень моторного масла](#), а полоса индикации уровня масла на дисплее приборов

окрашена в оранжевый цвет и находится выше отметки «max»:

- ▶ Слейте лишнее моторное масло. Для этого обратитесь в специализированную мастерскую с квалифицированным персоналом.
- **Для указания уровня мот. масла включ.зажигание**
- ▶ Включите двигатель автомобиля, чтобы проверить уровень моторного масла.
- **Уровень моторного масла Система не действует:** датчик уровня масла неисправен или не установлен.
- ▶ Обратитесь в специализированную мастерскую с квалифицированным персоналом.
- **Уровень моторного масла Система врем.недоступна**
- ▶ Закройте капот.

Долив моторного масла

⚠ ОСТОРОЖНО Опасность получения ожога вследствие контакта с горячими деталями в моторном отсеке

Некоторые детали в моторном отсеке могут быть очень горячими, например двигатель, радиатор и компоненты системы выпуска ОГ.

- ▶ Дайте двигателю остыть и прикасайтесь только к деталям, описанным ниже.

⚠ ОСТОРОЖНО Опасность пожара и опасность травмирования моторным маслом

При попадании моторного масла на горячие конструкционные элементы в моторном отсеке моторное масло может воспламениться.

- ▶ Следите за тем, чтобы моторное масло не проливалось мимо наливной горловины.
- ▶ Перед пуском двигателя дайте ему остыть и тщательно очистите конструкционные элементы, загрязненные моторным маслом.

! **УКАЗАНИЕ** Повреждения двигателя вследствие использования ненадлежащего масляного фильтра, ненадлежащего масла или присадок

- ▶ Используйте только масло и масляный фильтр с техническими характеристиками, необходимыми для предписанных интервалов ТО, а не с какими-либо иными техническими характеристиками.
- ▶ Соблюдайте указания индикатора периодичности ТО, касающиеся замены масла, и предписанные интервалы замены.
- ▶ Не используйте присадок.

! **УКАЗАНИЕ** Повреждения в результате добавления чрезмерного количества моторного масла

В случае добавления чрезмерного количества моторного масла возможно повреждение двигателя или катализатора.

- ▶ Поручите удаление лишнего моторного масла специализированной мастерской с квалифицированным персоналом.

- ❗ В зависимости от стиля вождения автомобиль расходует до 0,8 л масла на 1000 км. Если автомобиль новый или Вы чаще двигаетесь с высокой частотой вращения двигателя, расход масла может быть еще выше.

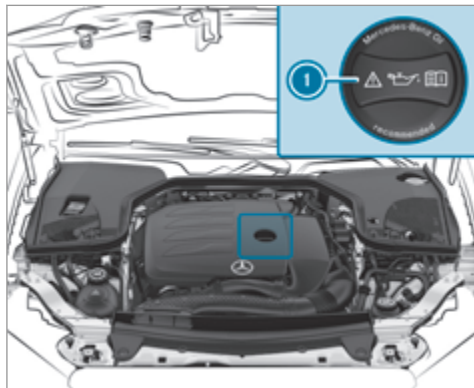

- ▶ Поверните запорную крышку ❶ влево и снимите ее.
- ▶ Долейте моторное масло.

- ▶ Установите запорную крышку ❶ и поверните ее вправо до фиксации.
- ▶ Повторно проверьте уровень масла (→ стр. 385).

Проверка уровня охлаждающей жидкости

⚠ ОСТОРОЖНО Опасность получения ожога вследствие контакта с горячими деталями в моторном отсеке

Некоторые детали в моторном отсеке могут быть очень горячими, например двигатель, радиатор и компоненты системы выпуска ОГ.

- ▶ Дайте двигателю остыть и прикасайтесь только к деталям, описанным ниже.

⚠ ОСТОРОЖНО Опасность получения ожога горячей охлаждающей жидкостью

При открывании запорной крышки можно обжечься.

- ▶ Перед открыванием запорной крышки дайте двигателю остыть.
- ▶ Открывайте крышку в защитных очках и перчатках.

- ▶ Открывайте запорную крышку медленно, чтобы сбросить давление.

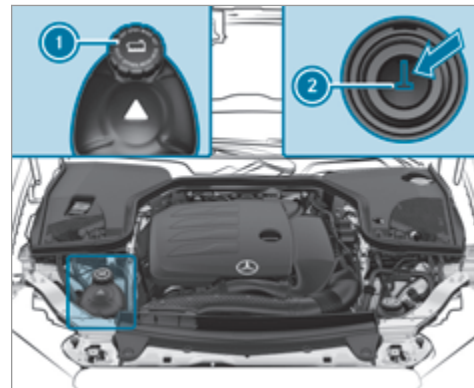

- ▶ Установите автомобиль на ровной поверхности.
- ▶ Проверьте индикацию температуры охлаждающей жидкости на комбинации приборов. Температура охлаждающей жидкости должна быть ниже 70 °С.

- ▶ Медленно поворачивайте запорную крышку ❶ влево для сброса избыточного давления.
- ▶ Продолжайте поворачивать запорную крышку ❶ влево и снимите ее.

Уровень охлаждающей жидкости считается нормальным в следующих случаях:

- если уровень охлаждающей жидкости при холодном двигателе достигает отметки ❷;
 - если уровень охлаждающей жидкости при прогревом двигателя на 1,5 см превышает отметку ❷.
- ▶ При необходимости долейте охлаждающую жидкость, разрешенную для автомобилей Mercedes-Benz.
- ❶ Дополнительная информация об охлаждающей жидкости (→ стр. 451)

Заполнение бачка стеклоомывателя

⚠ ОСТОРОЖНО Опасность получения ожога вследствие контакта с горячими деталями в моторном отсеке

Некоторые детали в моторном отсеке могут быть очень горячими, например двигатель, радиатор и компоненты системы выпуска ОГ.

- ▶ Дайте двигателю остыть и прикасайтесь только к деталям, описанным ниже.

⚠ ОСТОРОЖНО Опасность пожара- и травмирования из-за концентрата стеклоомывающего средства

Концентрат стеклоомывающего средства легко воспламеняется. При попадании на горячие детали двигателя или выпускной системы он может воспламениться.

- ▶ Убедитесь, что концентрат стеклоомывающего средства не проливается мимо наливной горловины.

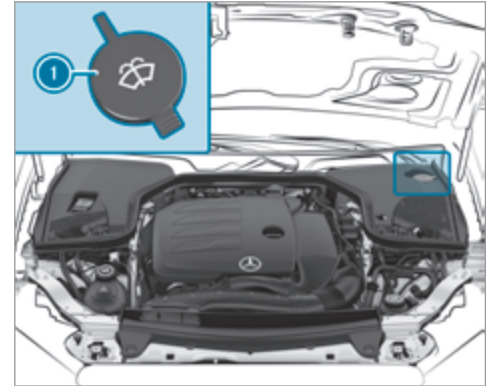

- ▶ Снимите запорную крышку ❶, потянув за язычок.
 - ▶ Долейте омывающую жидкость.
- ❶ Дополнительная информация по стеклоомывающей жидкости (→ стр. 452)

Не загораживайте водо-воздушный канал

- ▶ Держите пространство между капотом и лобовым стеклом свободным от посторонних наслоений, например, льда, снега, или листвы.

Очистка и уход

Указания по мойке автомобиля в автомобильной мойке

⚠ ОСТОРОЖНО Опасность аварии вследствие пониженной эффективности торможения после мойки автомобиля

После мойки автомобиля тормоза Вашего автомобиля имеют пониженную эффективность торможения.

- ▶ После мойки автомобиля осторожно затормозите автомобиль с учетом дорожной ситуации до восстановления полной эффективности торможения.

! **УКАЗАНИЕ** Повреждение вследствие автоматического торможения

Автомобиль автоматически тормозит в определенных ситуациях, если включена одна из следующих функций:

- Активная система экстренного торможения
- Активная система поддержания дистанции DISTRONIC
- Функция HOLD
- Активная система помощи при парковке

Во избежание повреждений автомобиля выключайте эти системы в следующих или подобных ситуациях:

- ▶ при буксировке автомобиля,
- ▶ на автоматической моечной линии.

! **УКАЗАНИЕ** Повреждения из-за использования неподходящей моечной установки

- ▶ Перед заездом в моечную установку убедитесь в том, что она подходит для мытья автомобилей такого размера.

- ▶ Убедитесь в том, что между днищем кузова и направляющими моечной установки достаточно места.

- ▶ Убедитесь в том, что ширина тоннеля моечной установки, в частности ширина направляющих, соответствует размерам автомобиля.

Для предотвращения повреждения автомобиля перед использованием автомобильной мойки учтите следующее:

- Активная система поддержания дистанции DISTRONIC должна быть выключена.
- Функция HOLD должна быть выключена.
- Камера 360° или камера заднего вида должна быть выключена.
- Боковые стекла и сдвижной люк должны быть полностью закрыты.
- Вентилятор системы кондиционирования и отопления должен быть выключен.
- Переключатель стеклоочистителя должен находиться в положении **0**.
- Ключ должен находиться на расстоянии минимум 3 м от автомобиля. В противном случае дверь багажника может непреднамеренно открыться.

- При пользовании автомобильными мойками с моечными транспортерами:
 - Должен быть включен холостой ход **[N]**.
 - Если на время мойки Вы покидаете автомобиль, проследите за тем, чтобы ключ находился в автомобиле. В противном случае будет автоматически включено парковочное положение **[P]**.
- (i)** Удаление воска с лобового стекла и резиновых элементов щеток стеклоочистителей после мойки автомобиля позволяет избежать образования разводов и уменьшить шум во время работы стеклоочистителей.

Указания по использованию моечной установки высокого давления

⚠ ОСТОРОЖНО Опасность аварии при использовании моечных установок высокого давления с круглоструйными соплами

Струя воды может стать причиной повреждений, незаметных невооруженным глазом.

Поврежденные элементы могут неожиданно выйти из строя.

- ▶ Не пользуйтесь моечной установкой высокого давления с круглоструйными соплами.
- ▶ Немедленно замените поврежденные шины или конструкционные элементы ходовой части.

Для предотвращения повреждения автомобиля учитывайте следующие указания при использовании моечной установки высокого давления:

- Ключ должен находиться на расстоянии минимум 3 м от автомобиля. В противном случае дверь багажника может непреднамеренно открыться.
- Соблюдайте минимальное расстояние до автомобиля, которое составляет 30 см.
- **Автомобили с декоративной пленкой:** детали Вашего автомобиля покрыты декоративной пленкой. Сопло моечной установки высокого давления должно находиться на расстоянии не менее 70 см от покрытых пленкой деталей автомобиля. Постоянно перемещайте сопло моечной установки высокого давления во время мойки. Температура воды в моечной установке высокого давления не должна превышать 60 °C.

- Учитывайте данные в руководстве по эксплуатации от изготовителя оборудования относительно необходимого расстояния до автомобиля.
- Не направляйте сопло моечной установки высокого давления непосредственно на чувствительные элементы автомобиля, например шины, щели, электрические компоненты, аккумуляторные батареи, источники света и вентиляционные прорези.

Мойка автомобиля вручную

! **УКАЗАНИЕ** Повреждение двигателя вследствие попадания воды

- ▶ Не направляйте струю воды непосредственно на воздухозаборную решетку под капотом.

Учитывайте законодательные положения, например в некоторых странах мойка вручную разрешается только в специально отведенных для этого местах.

- ▶ Используйте нейтральное моющее средство, например автошампунь.
- ▶ Мойте автомобиль прохладной водой и мягкой автомобильной губкой. При этом не допускайте

попадания на автомобиль прямых солнечных лучей.

▶ Осторожно ополосните автомобиль водой и протрите его насухо замшевой салфеткой.

ⓘ Учитывайте указания по уходу за деталями автомобиля (→ стр. 393).

Указания по уходу за глянцевым и матовым лакокрасочными покрытиями

Для предотвращения повреждений лакокрасочного покрытия и влияния на вспомогательные системы соблюдайте указания по чистке и уходу:

Лакокрасочное покрытие

- Остатки насекомых: смочите средством для удаления остатков насекомых, а затем смойте водой.
- Птичий помет: смочите водой, затем смойте.
- Древесные смолы, масло, топливо и консистентные смазки: удалите, слегка потерев салфеткой, пропитанной бензином для очистки или для заправки зажигалок.
- Охлаждающая и тормозная жидкости: удалите с помощью влажной салфетки и чистой воды.
- Битумные пятна: используйте очиститель для битумных пятен.

- Воск: используйте средство для удаления силикона.
- Не приклеивайте наклейки, пленку и прочее. Выполняйте оклеивание бампера пленкой только в специализированной мастерской с квалифицированным персоналом.
- Удаляйте загрязнения как можно быстрее.

Матовое лакокрасочное покрытие

- Используйте только разрешенные для Mercedes-Benz средства по уходу.
- Не приклеивайте наклейки, пленку и прочее. Выполняйте оклеивание бампера пленкой только в специализированной мастерской с квалифицированным персоналом.
- Не полируйте автомобиль и легкосплавные колесные диски.
- Пользуйтесь исключительно теми автомойками, которые соответствуют современному уровню развития техники.
- На автомойках не пользуйтесь программами с обработкой горячим воском в конце.
- Не используйте очистители для лакокрасочных покрытий, средства для шлифовки и полировки, консерванты для лакокрасочных покрытий, например воск.

При повреждении лакокрасочного покрытия:

- Работы по ремонту лакокрасочного покрытия должны выполняться только в специализированной мастерской с квалифицированным персоналом.
- Убедитесь, что радарные датчики работают (→ стр. 234).

Указания по чистке декоративных пленок

Соблюдайте указания по уходу за матовыми лакокрасочными покрытиями, приведенные в главе «Указания по уходу за глянцевыми и матовыми лакокрасочными покрытиями» (→ стр. 392). Они касаются также матовых декоративных пленок.

Для предотвращения повреждений соблюдайте указания по чистке декоративных пленок.

Чистка

- Для чистки используйте большое количество воды и нейтральное чистящее средство без добавок и абразивных материалов, например одобренный компанией Mercedes-Benz автошампунь.
- По возможности, устраняйте загрязнения сразу. При этом избегайте сильного трения. Иначе

декоративная пленка может быть безвозвратно повреждена.

- При загрязнении поверхности или шероховатостях декоративной пленки: используйте рекомендованное и одобренное компанией Mercedes-Benz чистящее средство Paint Cleaner.
- Остатки насекомых: смочите средством для удаления остатков насекомых, а затем смойте водой.
- Птичий помет: смочите водой, затем смойте.
- Для предотвращения появления разводов после каждого посещения автомойки протирайте декоративную пленку на автомобиле мягкой, впитывающей влагу тканью.

Предотвращение повреждения декоративной пленки

- Долговечности и цветопередаче декоративных пленок наносят вред:
 - солнечные лучи;
 - температура, например, горячего воздуха из фена;
 - погодные условия;
 - сколы и загрязнение;
 - химические чистящие средства;
 - жиросодержащие вещества.

- Не используйте политуру на матовых декоративных пленках. Полирование ведет к глянцеванию покрытой пленкой поверхности.
- Не обрабатывайте воском матовые или структурные декоративные пленки. Могут возникнуть неудаляемые разводы.

Царапины, агрессивные отложения, разъедание поверхности и повреждения, возникшие вследствие ненадлежащего ухода, не всегда можно удалить полностью. В этом случае обратитесь в специализированную мастерскую с квалифицированным персоналом.

Информацию о специальных средствах по чистке и уходу можно получить у производителя.

После удаления декоративной пленки на поверхностях, ранее покрытых пленкой, могут появиться визуальные отличия от поверхностей, которые не были защищены декоративной пленкой.

 Проводите работы с декоративными пленками и их восстановление в специализированной мастерской с квалифицированным персоналом, например на авторизованной СТОА Mercedes-Benz.

Указания по уходу за деталями автомобиля

 **ВНИМАНИЕ** Опасность защемления во время чистки лобового стекла при включенном стеклоочистителе

Если стеклоочистители при чистке лобового стекла или щеток стеклоочистителей придут в движение, то Вас может защемить.

 Перед чисткой лобового стекла или щеток стеклоочистителей всегда выключайте стеклоочистители и двигатель автомобиля.

 **ОСТОРОЖНО** Опасность ожога о выпускные трубы глушителя или насадки выпускных труб

Выпускные трубы глушителя и насадки выпускных труб могут быть очень горячими. При касании этих деталей автомобиля можно получить ожог.

 Всегда соблюдайте осторожность, находясь рядом с выпускными трубами глушителя или насадками выпускных труб, в особенности внимательно следите за детьми, находящимися в этой области.

▶ Прежде чем касаться деталей автомобиля, дайте им остыть.

Во избежание повреждений автомобиля соблюдайте указания по чистке и уходу для следующих компонентов автомобиля:

Колеса и колесные диски

- Пользуйтесь водой и бескислотными очистителями колесных дисков.
- Не используйте кислотосодержащие чистящие средства для чистки колесных дисков от тормозной пыли. В противном случае возможно повреждение колесных болтов и элементов тормозной системы.
- После мойки автомобиля для предотвращения образования коррозии на тормозных дисках и тормозных колодках необходимо двигаться на нем в течение нескольких минут и только потом поставить на стоянку. Во время движения тормозные диски и тормозные колодки нагреются и высохнут.

Стекла

- Производите чистку стекол с внутренней и наружной сторон влажной салфеткой и рекомендованными для автомобилей Mercedes-Benz моющими средствами.

- Для чистки стекол с внутренней стороны не используйте сухие ткани, абразивные чистящие средства или содержащие растворители моющие средства.

- ❗ После замены щеток стеклоочистителя или обработки автомобиля воском тщательно очистите лобовое стекло моющими средствами, рекомендованными для автомобилей Mercedes-Benz. Несоблюдение инструкций по применению может привести к повреждениям, образованию следов от смазки или слепающих пятен.
- ❗ Удаляйте конденсат или грязь на лобовом стекле перед мультифункциональной камерой. В противном случае функционирование вспомогательных систем и систем обеспечения безопасности движения может быть ограничено, или они могут быть недоступны (→ стр. 234).

Щетки стеклоочистителей

- Переместите поводки стеклоочистителей в положение для замены (→ стр. 155).
- Производите чистку поднятых поводков стеклоочистителей с помощью влажной салфетки.
- ❗ Учитывайте, что на поверхность щеток стеклоочистителей нанесено покрытие. На салфетке могут остаться следы от покрытия. Не трите

щетки стеклоочистителей слишком сильно и не производите чистку щеток слишком часто.

Наружное освещение

- Производите чистку стекол с помощью мокрой губки и нейтрального моющего средства, например автошампуня.
- Используйте только чистящие средства или салфетки, предназначенные для ухода за пластиковыми стеклами.

Розетка автомобиля (высоковольтная аккумуляторная батарея)

- Производите чистку розетки автомобиля мягкой тканью и чистой водой.
- Не пользуйтесь моечной установкой высокого давления и моющими средствами, например мылом.

Датчики

- Производите чистку датчиков в переднем и заднем бамперах мягкой тканью и автошампунем (→ стр. 234).
- При использовании моечной установки высокого давления соблюдайте минимальное расстояние 30 см.

Камера заднего вида и камера 360°

- Включите двигатель автомобиля, чтобы открыть крышку камеры заднего вида.
- Производите чистку линзы камеры мягкой салфеткой, смоченной в чистой воде.
- Не используйте моечную установку высокого давления.

Выпускные трубы глушителя

- Производите чистку с помощью рекомендованного для автомобилей Mercedes-Benz чистящего средства, особенно в зимний период и после мойки автомобиля.
- Не используйте кислотосодержащие чистящие средства.

Фаркоп

- Соблюдайте указания по уходу в руководстве по эксплуатации от изготовителя фаркопа.
- Не производите чистку ножки сцепного шара с помощью моечной установки высокого давления или с применением растворителей.
- Удалите налет ржавчины со сцепного шара, например металлической щеткой.
- Удалите грязь безворсовой салфеткой.
- После чистки нанесите на сцепной шар тонкий слой масла или консистентной смазки.

- i** Перед использованием прицепов со сцепным устройством-стабилизатором прочитайте руководство по эксплуатации от изготовителя.

Указания по уходу за салоном

⚠ ОСТОРОЖНО Опасность травмирования вследствие отделения пластмассовых деталей после использования содержащего растворители чистящего средства

Поверхности на передней панели могут стать пористыми. При срабатывании подушки безопасности могут отделяться пластмассовые детали.

- ▶ Не используйте для чистки передней панели средства для ухода и чистящие средства, содержащие растворители.

⚠ ВНИМАНИЕ Опасность травмирования или опасность для жизни вследствие отбеливания ремней безопасности

Вследствие отбеливания или окрашивания прочность ремней безопасности может значительно снизиться.

Из-за этого ремни безопасности могут оборваться или отказать, например при аварии.

- ▶ Никогда не отбеливайте и не окрашиваете ремни безопасности.

Для предотвращения повреждения автомобиля соблюдайте следующие указания по чистке и уходу:

Ремни безопасности

- Для чистки используйте слегка теплую воду и мыльный раствор.
- Не пользуйтесь химическими чистящими средствами.
- Не сушите ремни путем нагрева до температуры выше 80 °C или под воздействием прямых солнечных лучей.

Дисплей

- Выключите дисплей и дайте ему остыть.
- Осторожно очистите поверхность с помощью салфетки из микроволокна и подходящего средства для ухода за тонкопленочными / жидкокристаллическими дисплеями.
- Не пользуйтесь другими средствами.

Проекционный дисплей

- Производите чистку мягкой, антистатической безворсовой салфеткой.

- Не используйте чистящие средства.

Пластиковая облицовка

- Протрите влажной салфеткой из микроволокна.
- При сильном загрязнении пользуйтесь рекомендованным для Mercedes-Benz чистящим средством.
- Не приклеивайте наклейки, пленку и прочее.
- Не допускайте попадания косметических средств, средств защиты от насекомых и солнцезащитных кремов.

Натуральное дерево и декоративные элементы

- Производите чистку с помощью салфетки из микроволокна.
- Отделка под черный рояльный лак: производите чистку с помощью влажной салфетки и мыльного раствора.
- При сильном загрязнении пользуйтесь рекомендованным для Mercedes-Benz чистящим средством.
- Не используйте содержащие растворитель чистящие средства, политуры или воски.

Облицовка потолка

- Производите чистку с помощью щетки или сухого шампуня.

Ковровое покрытие

- Используйте рекомендованные для Mercedes-Benz средства для чистки ковровых покрытий и текстильных изделий.

Рулевое колесо с отделкой из натуральной кожи или микроволокна DINAMICA

! **УКАЗАНИЕ** Повреждения вследствие использования неправильных чистящих средств

▶ Не используйте чистящие средства, содержащие растворитель, такие как средства для удаления смолы или очистители для колесных дисков, а также политуры или воски. В противном случае можно повредить поверхность.

- Произведите чистку с помощью влажной салфетки и 1%-ного мыльного раствора, после этого протрите сухой салфеткой.
- При сильном загрязнении пользуйтесь рекомендованным для Mercedes-Benz чистящим средством.
- Уход за кожей: используйте рекомендованное для автомобилей Mercedes-Benz средство для ухода за кожей.

- Не производите чистку кожи слишком мокрой салфеткой.
- Не используйте салфетки из микроволокна.

i Кожа является продуктом естественного происхождения. Ее поверхность характеризуется естественными признаками, например различиями в структуре, следами роста и повреждений или легкими отличиями оттенков. Данные признаки являются особенностями кожи и не являются дефектами материала. Кроме того, кожа подвержена естественному процессу старения, при котором свойства поверхности изменяются.

Обивка сидений из натуральной кожи

- Произведите чистку с помощью влажной салфетки, после этого протрите сухой салфеткой.
- Уход за кожей: используйте рекомендованное для автомобилей Mercedes-Benz средство для ухода за кожей.
- Не производите чистку кожи слишком мокрой салфеткой.
- Не используйте салфетки из микроволокна.

- ⓘ Регулярная чистка кожи и уход за ней уменьшают ее загрязнение, образование следов использования и повреждения, вызванные старением, значительно продлевая ее срок службы. Красящая одежда, например джинсы, может оставлять пятна на коже.

Обивка сидений из микроволокна DINAMICA

- Протрите влажной салфеткой.
- Не используйте салфетки из микроволокна.

Обивка сидений из искусственной кожи

- Используйте для чистки влажную салфетку и 1%-ный мыльный раствор.
- Не используйте салфетки из микроволокна.

Обивка сидений из ткани

- Протрите влажной салфеткой из микроволокна с 1%-ным мыльным раствором, затем дайте высохнуть.

Авария**Извлечение светоотражающего жилета**

Светоотражающие жилеты находятся в вещевых отсеках в дверях водителя и переднего пассажира.

- ▶ Вытяните сумку для светоотражающего жилета за петлю.
- ▶ Откройте сумку для светоотражающего жилета и достаньте светоотражающий жилет.

- ⓘ В вещевых отсеках в задних дверях также имеются отделения для светоотражающих жилетов, в которых можно разместить светоотражающие жилеты.

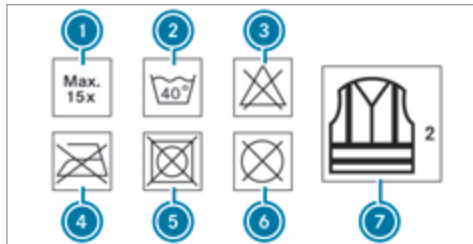

- ① Максимальное число стирок
- ② Максимальная температура стирки

- ③ Не отбеливать
- ④ Не гладить
- ⑤ Не сушить в сушилке для белья
- ⑥ Не производить химическую чистку
- ⑦ Светоотражающий жилет, 2 класс

Установленные законом требования выполняются только в том случае, если светоотражающий жилет имеет правильный размер и полностью застегнут.

Замените старый светоотражающий жилет в следующих случаях:

- Отражающие полосы повреждены или загрязнены.
- Превышено максимально допустимое число стирок.
- Жилет утратил светоотражающие свойства.

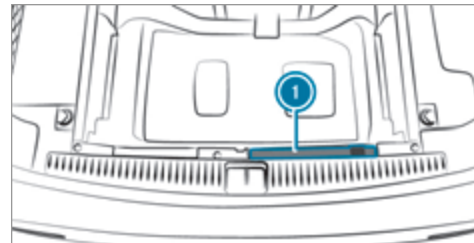
Знак аварийной остановки**Извлечение знака аварийной остановки**

- ▶ Выньте знак аварийной остановки ①.

Установка знака аварийной остановки

- ▶ Подняв вверх, соедините боковые отражатели ① в треугольник и скрепите верхней кнопкой ②.
- ▶ Разверните опоры ③ и расставьте их в стороны.

Обзор аптечки

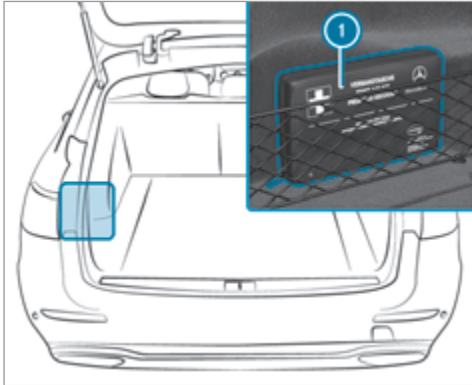

Аптечка ① находится в грузовом отделении в сетке-кармане слева.

- ① В автомобилях с акустической системой объемного звучания Burmester® аптечка при поставке автомобиля находится в багажнике.

Извлечение огнетушителя

⚠ ОСТОРОЖНО Опасность аварии вследствие ненадлежащего крепления огнетушителя в пространстве для ног водителя

Огнетушитель может ограничивать ход педалей или блокировать нажатую педаль.

Это угрожает эксплуатационной безопасности автомобиля и безопасности движения.

Огнетушитель может перемещаться и травмировать водителя или других находящихся в автомобиле людей.

- ▶ Всегда надлежащим образом убирайте огнетушитель в держатель и закрепляйте его.
- ▶ Во время движения не вынимайте огнетушитель из держателя.

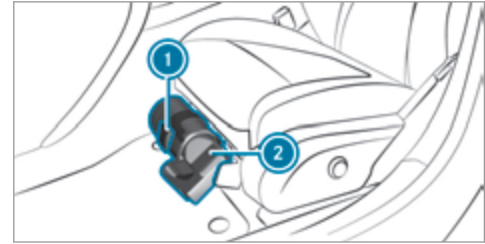

- ▶ **Автомобили с левым расположением рулевого управления:** потяните за язычок ① вверх.
- ▶ **Автомобили с правым расположением рулевого управления:** потяните за язычок ① вниз.
- ▶ Выньте огнетушитель ②.

Повреждение шины

Указания относительно действий при повреждении шины

⚠ ВНИМАНИЕ Опасность возникновения аварии из-за движения со спущенной шиной

Из-за спущенной шины происходит значительное ухудшение ходовых качеств автомобиля, а также его управляемости и тормозных характеристик.

Шины без возможности движения после прокола:

- ▶ Не допускайте движения со спущенной шиной.
- ▶ Немедленно замените колесо со спущенной шиной на аварийное или запасное колесо или обратитесь для этого в специализированную мастерскую с квалифицированным персоналом.

Шины с возможностью движения после прокола:

- ▶ Учитывайте информацию и предупредительные указания по шинам MOExtended

(шины с возможностью движения после прокола).

В зависимости от комплектации автомобиля в случае прокола шины у Вас есть следующие возможности:

- **Автомобили с шинами MOExtended:** возможно продолжение движения с ограничениями. Учитывайте при этом указания относительно шин MOExtended (шины с возможностью движения после прокола) (→ стр. 400).
- **Автомобили с комплектом TIREFIT:** Вы можете отремонтировать шину для продолжения движения с ограничениями. Для этого используйте комплект TIREFIT (→ стр. 402).
- **Автомобили с Mercedes me connect:** в случае поломки Вы можете вызвать аварийную службу с помощью потолочной блок-панели управления (→ стр. 361).
- **Все автомобили:** поменяйте колесо (→ стр. 431).

Указания для шин MOExtended (шины со способностью сохранения эксплуатационных свойств при повреждении)

⚠ ОСТОРОЖНО Опасность аварии во время движения в аварийном режиме

При движении в аварийном режиме ухудшаются ходовые качества.

- ▶ Не превышайте максимально допустимую скорость для шин MOExtended.
- ▶ Избегайте резких поворотов рулевого колеса и маневров движения, а также переезда препятствий (бордюрных камней тротуара, выбоин на дороге, движения по бездорожью). Это в особенности касается загруженного автомобиля.
- ▶ В следующих случаях не продолжайте движение в аварийном режиме:
 - при возникновении стуков
 - если автомобиль начинает вибрировать
 - при образовании дыма с запахом резины
 - при постоянном срабатывании системы ESP®
 - при появлении трещин на боковинах шин

- ▶ После движения в аварийном режиме поручите специализированной мастерской с квалифицированным персоналом проверку дисков колес на возможность дальнейшей эксплуатации.
- ▶ В любом случае замените неисправную шину.

Шины MOExtended (шины со способностью сохранения эксплуатационных свойств при повреждении) позволяют продолжать движение при наличии одной или нескольких спущенных шин. При этом шина не должна иметь четко видимых повреждений.

Шины MOExtended можно распознать по маркировке "MOExtended", находящейся на боковине шины.

Автомобили с сигнализацией падения давления воздуха в шинах: пользование шинами MOExtended разрешается только в сочетании с активной сигнализацией падения давления воздуха в шинах.

Автомобили с сигнализацией падения давления воздуха в шинах: пользование шинами MOExtended разрешается только в сочетании с активной системой контроля давления воздуха в шинах.

При появлении предупредительной индикации падения давления воздуха в шинах на дисплее водителя, выполните следующие действия:

- Проверьте шины на наличие повреждений.
- В случае продолжения движения соблюдайте следующие указания.

Запас хода в аварийном режиме, начиная с предупреждения о потере давления

Степень загрузки	Запас хода в аварийном режиме
Частичная загрузка	80 км
Полная загрузка	30 км

Запас хода в аварийном режиме может различаться в зависимости от стиля вождения. При этом соблюдайте максимально допустимую скорость 80 км/ч.

Если в случае неисправности шины MOExtended замена аналогичной шиной невозможна, то также допускается временное использование стандартной шины.

Место хранения комплекта TIREFIT

Комплект TIREFIT находится под полом грузового отделения.

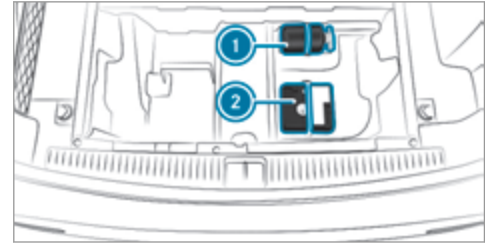

- ① Баллон с герметиком
- ② Компрессор для накачивания шин

В зависимости от исполнения комплект TIREFIT может находиться в других местах под полом грузового отделения.

- ⓘ Данные о классе мощности (KM) и/или электрические параметры указаны на обратной стороне компрессора для накачивания шин:
 - KM2 – 12 В / 15 А, 180 Вт, 0,8 кг

На расстоянии примерно 1 м до компрессора для накачивания шин и примерно 1,6 м над землей действительны следующие значения уровня громкости звука:

- Уровень звукового давления эмиссии L_{PA} 83 дБ(А)
- Уровень звуковой мощности L_{WA} 91 дБ(А)

Компрессор для накачивания шин не требует техобслуживания. В случае неисправности обращайтесь в специализированную мастерскую с квалифицированным персоналом.

Использование комплекта TIREFIT

Условия

- Баллон с герметиком и компрессор для накачивания шин (→ стр. 401).
- Наклейка TIREFIT
- Перчатки

С помощью герметика для шин TIREFIT можно герметизировать проколы размером до 4 мм, в частности на беговой дорожке протектора. Герметик TIREFIT можно использовать при температуре наружного воздуха до $-20\text{ }^{\circ}\text{C}$.

⚠ ОСТОРОЖНО Опасность аварии при использовании герметика для шин

Герметик для шин не сможет загерметизировать шину в частности в следующих случаях:

- Порезы или проколы большего размера (больше, чем обозначено выше).
- Повреждения колесных дисков
- После движения с очень низким давлением воздуха в шинах или со спущенными шинами

- ▶ Не продолжайте движение.
- ▶ Обратитесь в специализированную мастерскую с квалифицированным персоналом.

⚠ ОСТОРОЖНО Опасность травмирования и отравления герметиком для шин

Герметик для шин вреден для здоровья и вызывает раздражения. Не допускайте его попадания на кожу, глаза, одежду и в ротовую полость. Не вдыхайте пары герметика. Не допускайте детей к герметику для шин.

При контакте с герметиком для шин учитывайте следующее:

- ▶ При попадании герметика для шин на кожу необходимо немедленно смыть его водой.
- ▶ При попадании герметика для шин в глаза необходимо немедленно промыть глаза чистой водой.
- ▶ Если Вы проглотили герметик для шин, немедленно основательно прополощите ротовую полость и выпейте большое количество воды. Не вызывайте рвоту и незамедлительно обратитесь за медицинской помощью!
- ▶ Немедленно смените одежду, загрязненную герметиком для шин.
- ▶ При появлении аллергических реакций незамедлительно обратитесь за медицинской помощью.

! УКАЗАНИЕ Перегрев из-за слишком долгой работы компрессора для накачивания шин

- ▶ Компрессор для накачивания шин не может непрерывно работать более десяти минут.

Соблюдайте указания изготовителя по технике безопасности, приведенные на наклейке компрессора для накачивания шин.

Баллон с герметиком подлежит замене каждые пять лет в специализированной мастерской с квалифицированным персоналом.

- ▶ При попадании в шину посторонних предметов не извлекайте их из нее.

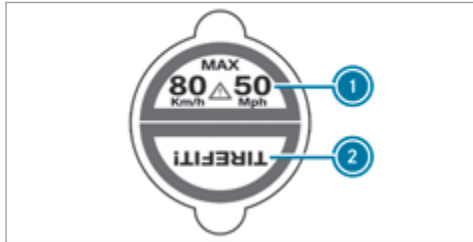

- ▶ Приклейте часть ① наклейки TIREFIT на комбинацию приборов в поле зрения водителя.
- ▶ Приклейте часть ② наклейки TIREFIT рядом с клапаном на колесо с поврежденной шиной.



- ▶ Извлеките штекер ④ с кабелем и шланг ⑤ из корпуса компрессора для накачивания шин.
- ▶ Вставьте штекер шланга ⑤ во фланец ⑥ баллона с герметиком ① до фиксации.
- ▶ Установите баллон с герметиком ① вверх дном в выемку ② компрессора для накачивания шин.



- ▶ Отвинтите колпачок с клапана ⑦ поврежденной шины.
- ▶ Навинтите наполняющий шланг ⑧ на клапан ⑦.
- ▶ Вставьте штекер ④ в розетку на 12 В своего автомобиля.
- ▶ Запустите двигатель автомобиля.
- ▶ Включите компрессор для накачивания шин с помощью выключателя ③. Происходит накачивание шины. Сначала в шину закачивается герметик для шин. При этом давление может кратковременно повыситься примерно до 500 кПа (5,0 бар, 73 фунтов/кв. дюйм).

Не выключайте компрессор для накачивания шин на этой стадии!

- ▶ Оставьте компрессор для накачивания шин включенным не более чем на десять минут. После этого давление воздуха в шине должно достигнуть как минимум 200 кПа (2,0 бар, 29 фунтов/кв. дюйм).

Если герметик для шин выступит наружу, как можно быстрее очистите соответствующие места. Предпочтительно использовать для этого чистую воду.

В случае загрязнения одежды герметиком для шин как можно быстрее сдайте ее в химчистку для обработки перхлорэтиленом.

Если через десять минут давление воздуха в шине не достигнет значения 200 кПа (2,0 бар, 29 фунтов/кв. дюйм):

- ▶ Выключите компрессор для накачивания шин.
- ▶ Открутите наполняющий шланг с клапана поврежденной шины.

Учтите, что при откручивании наполняющего шланга возможна утечка герметика для шин.

- ▶ Очень медленно проедьте на автомобиле приблизительно 10 м вперед или назад.

- ▶ Снова накачайте шину. Максимум через десять минут давление воздуха в шине должно составить не менее 200 кПа (2,0 бар, 29 фунтов/кв. дюйм).

⚠ ВНИМАНИЕ Опасность аварии при недостаточном давлении воздуха в шине

Если через указанное время указанное значение давления воздуха в шине не достигнуто, шина имеет сильные повреждения. Герметик для шин не может помочь в этой ситуации.

Тормозные характеристики и ходовые качества автомобиля могут значительно ухудшиться.

- ▶ Не продолжайте движение.
- ▶ Обратитесь в специализированную мастерскую с квалифицированным персоналом.

Если через десять минут давление воздуха в шине достигнет значения 200 кПа (2,0 бар, 29 фунтов/кв. дюйм):

- ▶ Выключите компрессор для накачивания шин.
- ▶ Открутите наполняющий шланг с клапана поврежденной шины.

⚠ ОСТОРОЖНО Опасность аварии при движении с отремонтированными герметиком шинами

Шина, временно отремонтированная при помощи герметика для шин, не подходит для движения на высокой скорости.

- ▶ Адаптируйте свой стиль вождения и двигайтесь осторожно.
- ▶ Соблюдайте максимально допустимую скорость для шин, отремонтированных при помощи герметика для шин.

- ▶ Учитывайте максимально допустимую скорость для шин, отремонтированных с помощью герметика для шин, которая составляет 80 км/ч.

! УКАЗАНИЕ Образование пятен от вытекающего герметика для шин

Остатки герметика для шин после использования могут вытечь из заполнительного шланга.

- ▶ Положите заполнительный шланг в пластиковый пакет, в котором хранился комплект для временного ремонта шин TIREFIT.

Указание по охране окружающей среды Загрязнение окружающей среды из-за неправильной утилизации

Герметик для шин содержит вредные вещества.

- ▶ Правильно утилизируйте использованный баллон из-под герметика для шин – например, в пункте ТО "Мерседес-Бенц".

- ▶ Уберите баллон с герметиком и компрессор для накачивания шин.
- ▶ Начиная движение сразу.
- ▶ Проехав приблизительно десять минут, остановитесь и с помощью компрессора для накачивания шин проверьте давление воздуха в шине. Теперь давление воздуха в шине должно составлять не менее 130 кПа (1,3 бар, 19 фунтов/кв. дюйм).

ОСТОРОЖНО Опасность аварии при недостаточном давлении воздуха в шине

Если указанное значение давления воздуха в шине не достигнуто, шина имеет сильные повреждения. Герметик для шин не может помочь в этой ситуации.

Тормозные характеристики и ходовые качества могут сильно ухудшиться.

- ▶ Не продолжайте движение.
- ▶ Обратитесь в специализированную мастерскую с квалифицированным персоналом.

Страны со службой технической помощи

Mercedes-Benz Service24h: наклейка с телефонным номером размещена, например, на средней стойке кузова со стороны водителя.

- ▶ Откорректируйте давление воздуха в шинах, если оно все еще составляет минимум 130 кПа (1,3 бар, 19 фунтов/кв. дюйм). Значения приведены в таблице давления воздуха в шинах на внутренней стороне откидной крышки заправочного люка.
- ▶ **Повышение давления воздуха в шинах:** включите компрессор для накачивания шин.

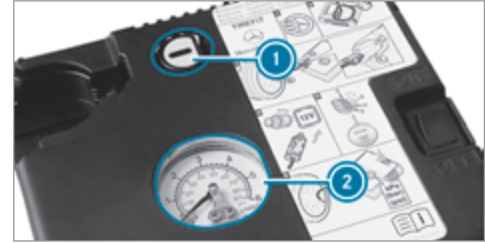

- ▶ **Понижение давления воздуха в шинах:** нажмите спускную кнопку ① рядом с манометром ②.
- ▶ Если давление воздуха в шинах соответствует необходимым значениям, открутите наполняющий шланг с клапана загерметизированной шины.
- ▶ Закрутите колпачок на клапане загерметизированной шины.
- ▶ Вытяните баллон с герметиком из компрессора для накачивания шин. Наполняющий шланг остается на баллоне с герметиком.
- ▶ Двигайтесь до ближайшей специализированной мастерской с квалифицированным персоналом

и замените шину, баллон с герметиком и наполняющий шланг.

Аккумуляторная батарея (автомобиль)

Указания, касающиеся аккумуляторной батареи на 12-В-

⚠ ОСТОРОЖНО Опасность аварии вследствие неквалифицированного выполнения работ на аккумуляторной батарее

Неквалифицированное выполнение работ на аккумуляторной батарее может привести, например, к короткому замыканию. Вследствие этого могут возникнуть функциональные ограничения систем обеспечения безопасности и эксплуатационная безопасность Вашего автомобиля может быть ограничена.

В следующих ситуациях вероятность потери контроля над автомобилем особенно высока:

- При торможении
 - При резких движениях рулевого колеса и / или несогласованной скорости движения
- ▶ При коротком замыкании или подобных происшествиях немедленно свяжитесь со

специализированной мастерской с квалифицированным персоналом.

- ▶ Не продолжайте движение.
- ▶ Всегда проводите работы на аккумуляторной батарее в специализированной мастерской с квалифицированным персоналом.

- Дальнейшая информация о системе ABS (→ стр. 236)
- Дальнейшая информация о системе ESP® (→ стр. 237)

Из соображений безопасности Mercedes-Benz рекомендует использовать только аккумуляторные батареи, проверенные и допущенные Mercedes-Benz для Вашего автомобиля.

Все автомобили кроме автомобилей с литий-ионной аккумуляторной батареей

⚠ ОСТОРОЖНО Опасность взрыва вследствие электростатического заряда

Электростатический заряд может воспламенить взрывоопасную газовую смесь аккумуляторной батареи.

- ▶ Для удаления электростатического заряда перед прикосновением к аккумуляторной батарее прикоснитесь к металлическому кузову автомобиля.

При зарядке аккумуляторной батареи, а также при пуске двигателя с помощью вспомогательной аккумуляторной батареи образуется взрывоопасная газовая смесь.

⚠ ОСТОРОЖНО Опасность химического ожога электролитом аккумуляторной батареи

Электролит – едкая жидкость.

- ▶ Не допускайте попадания электролита на кожу, в глаза или на одежду.
- ▶ Не наклоняйтесь над аккумуляторной батареей.
- ▶ Не вдыхайте газы, выходящие из аккумуляторной батареи.
- ▶ Не подпускайте детей к аккумуляторной батарее.
- ▶ Немедленно тщательно смойте электролит большим количеством холодной воды и незамедлительно обратитесь к врачу.

Все автомобили

 **УКАЗАНИЯ ПО ЭКОЛОГИИ** Ненадлежащая утилизация аккумуляторных батарей наносит вред окружающей среде



Аккумуляторные батареи содержат в своем составе вредные вещества. Законодательство запрещает утилизировать их с домашним мусором.



Аккумуляторные батареи должны быть утилизированы безопасно для окружающей среды. Разряженные аккумуляторные батареи должны сдаваться в специализированную мастерскую или в пункт возврата подлежащих утилизации аккумуляторных батарей.

При необходимости отсоединения 12-вольтной аккумуляторной батареи обратитесь в специализированную мастерскую с квалифицированным персоналом.

При обращении с аккумуляторными батареями соблюдайте правила техники безопасности и примите защитные меры.



Опасность взрыва



Пользование открытым огнем и курение при обращении с аккумуляторной батареей запрещаются. Избегайте искрообразования.



Электролит – едкая жидкость. Не допускайте попадания электролита на кожу, в глаза или одежду. Надевайте подходящую защитную одежду, в особенности перчатки, фартук и защитную маску. Немедленно смойте брызги электролита чистой водой. При необходимости обратитесь к врачу.



Надевайте защитные очки.



Не подпускайте близко детей.



Соблюдайте указания в настоящем "Руководстве по эксплуатации".

Если Вы не пользуетесь автомобилем в течение длительного времени, учитывайте следующее:

- Переведите автомобиль в состояние покоя.
- Альтернативно: подсоедините аккумуляторную батарею к рекомендованному Mercedes-Benz зарядному устройству или обратитесь в специализированную мастерскую с квалифицированным персоналом для отсоединения аккумуляторной батареи.

Указания по пуску двигателя с помощью вспомогательной аккумуляторной батареи и по зарядке аккумуляторной батареи на 12-V-

Все автомобили

Для зарядки аккумуляторной батареи и пуска двигателя с помощью вспомогательной аккумуляторной батареи всегда используйте пусковые контакты для

подключения аккумуляторной батареи другого автомобиля в моторном отсеке.

! **УКАЗАНИЕ** Повреждение аккумуляторной батареи вследствие перенапряжения

При зарядке при помощи зарядных устройств без ограничения зарядного напряжения аккумуляторная батарея или электронное оборудование автомобиля могут быть повреждены.

- ▶ Используйте только зарядные устройства с максимальным зарядным напряжением 14,8 В.

! **ОСТОРОЖНО** Опасность взрыва вследствие возгорания водородного газа

При возникновении короткого замыкания или искрообразования водородный газ может воспламениться при зарядке аккумуляторной батареи.

- ▶ Следите за тем, чтобы плюсовая клемма подсоединенной аккумуляторной батареи не соприкасалась с элементами автомобиля.

- ▶ Никогда не кладите металлические предметы или инструменты на аккумуляторную батарею.
- ▶ - При присоединении и отсоединении аккумуляторной батареи обязательно соблюдайте описанную последовательность клемм аккумуляторной батареи.
- ▶ При пуске двигателя с помощью вспомогательной аккумуляторной батареи всегда следите за тем, чтобы Вы соединяли только полюсные выводы аккумуляторной батареи с идентичной полярностью.
- ▶ - При пуске двигателя с помощью вспомогательной аккумуляторной батареи обязательно соблюдайте описанную последовательность присоединения и отсоединения пусковых кабелей.
- ▶ - При работающем двигателе не производите подсоединения или отсоединения клемм аккумуляторной батареи.

! **ВНИМАНИЕ** Опасность взрыва из-за взрывчатой газовой смеси

В процессе зарядки и при облегчении пуска двигателя взрывчатая газовая смесь может вытечь из аккумуляторной батареи.

- ▶ В обязательном порядке не допускайте открытого огня, образования искр и не курите.
- ▶ Обеспечьте достаточную вентиляцию.
- ▶ Не наклоняйтесь над аккумуляторной батареей.

! **ОСТОРОЖНО** Опасность взрыва при замерзшей аккумуляторной батарее

Разряженная аккумуляторная батарея может замерзнуть уже при температуре около точки замерзания.

При пуске двигателя с помощью вспомогательной аккумуляторной батареи или зарядке аккумуляторной батареи может выделяться газ.

- ▶ Перед зарядкой или пуском двигателя с помощью вспомогательной аккумуляторной батареи дайте замерзшей аккумуляторной батарее оттаять.

Если при низкой температуре контрольные / предупредительные сигнальные лампы на комбинации приборов не загораются, то разряженная аккумуляторная батарея вероятнее всего замерзла. В этом случае запрещается заряжать аккумуляторную бата-

рею и запрещается производить пуск двигателя от внешнего источника питания.

Срок службы оттаявшей аккумуляторной батареи может значительно сократиться. Параметры процесса пуска могут ухудшиться, в особенности при низкой температуре.

Рекомендуется произвести проверку оттаявшей аккумуляторной батареи в специализированной мастерской с квалифицированным персоналом.

Автомобили с подключаемым гибридом:

Если двигатель был запущен при помощи системы облегчения пуска двигателя, то электропривод может быть недоступен в течение приблизительно 30 минут.

Облегчение пуска двигателя не является штатным режимом эксплуатации.

Все автомобили

! **УКАЗАНИЕ** Повреждение вследствие нескольких или продолжительных попыток пуска

Вследствие нескольких или продолжительных попыток пуска катализатор может быть поврежден несгоревшим топливом.

▶ Избегайте нескольких или продолжительных попыток пуска .

При пуске двигателя с помощью вспомогательной аккумуляторной батареи и при зарядке аккумуляторной батареи учитывайте следующее:

- Используйте только неповрежденные пусковые / зарядные кабели с достаточным поперечным сечением и изолированными полюсными клеммами.
- Неизолированные части полюсных клемм ни в коем случае не должны соприкасаться с другими металлическими деталями, если пусковые / зарядные кабели соединены с контактами аккумуляторной батареи / пусковыми контактами для подключения аккумуляторной батареи другого автомобиля.
- Пусковые / зарядные кабели ни в коем случае не должны соприкасаться с деталями, могущими прийти в движение при работающем двигателе.
- Не допускайте возникновения электростатического заряда Вашего тела и аккумуляторной батареи.
- Ни в коем случае не допускайте возникновения огня и открытого пламени.
- Не наклоняйтесь над аккумуляторной батареей.

При зарядке аккумуляторной батареи дополнительно учитывайте следующее:

- Используйте только проверенные и разрешенные компанией Mercedes-Benz зарядные устройства.
- Прочтите руководство по эксплуатации зарядного устройства, прежде чем приступить к зарядке аккумуляторной батареи.

При пуске двигателя от внешнего источника питания дополнительно учитывайте следующие пункты:

- Производите пуск двигателя от внешнего источника питания только от автомобилей, от аккумуляторных батарей или от соответствующих устройств для облегчения запуска с номинальным напряжением 12 В.
- Автомобили не должны соприкасаться.
- **Автомобили с бензиновым двигателем:** производите пуск двигателя от внешнего источника питания только при холодном двигателе и при остывшей системе выпуска ОГ.

Пуск двигателя с помощью вспомогательной аккумуляторной батареи и зарядка аккумуляторной батареи на 12 В.

Условия

- Автомобиль зафиксирован с помощью электрического стояночного тормоза.
- **Автомобили с автоматической коробкой передач:** коробка передач находится в положении **P**.
- Автомобиль и все потребители электроэнергии выключены.
- Капот открыт.

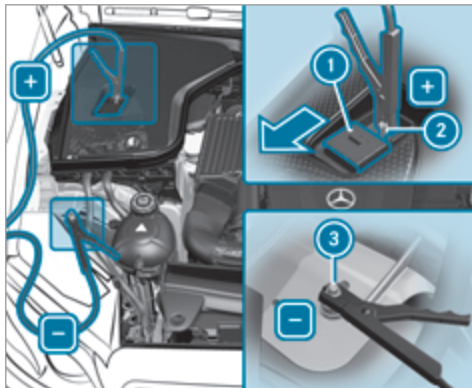

Моторный отсек (пример)

- ▶ Передвиньте крышку ① положительного контактного вывода ② на выводе для пуска двигателя от внешнего источника питания в направлении стрелки.
- ▶ Соедините положительный контакт ② на Вашем автомобиле с положительным полюсом аккумуляторной батареи другого автомобиля при помощи пускового / зарядного кабеля. При

этом начинайте с положительного контакта ② Вашего автомобиля.

- ▶ **При пуске двигателя от внешнего источника питания:** двигатель другого автомобиля должен работать с частотой вращения холостого хода.
- ▶ Соедините отрицательный полюс аккумуляторной батареи другого автомобиля с точкой массы ③ Вашего автомобиля при помощи пускового / зарядного кабеля. При этом начните с аккумуляторной батареи другого автомобиля.
- ▶ **При пуске двигателя от внешнего источника питания:** запустите двигатель Вашего автомобиля.
- ▶ **При зарядке:** включите процесс зарядки.
- ▶ **При пуске двигателя от внешнего источника питания:** дайте двигателям обоих автомобилей поработать в течение нескольких минут.
- ▶ **При пуске двигателя от внешнего источника питания:** перед отсоединением пусковых кабелей включите потребитель электроэнергии Вашего автомобиля, например обогрев заднего стекла или освещение.

Если процесс пуска двигателя от внешнего источника питания / процесс зарядки завершен, то выполните следующие действия:

- ▶ Отсоедините пусковой / зарядный кабель сначала от точки массы ③ и отрицательного полюса аккумуляторной батареи другого автомобиля, а затем от положительного контакта ② и положительного полюса аккумуляторной батареи другого автомобиля. При этом всегда начинайте с контактов Вашего автомобиля.
- ▶ После отсоединения пускового / зарядного кабеля закройте крышку ① положительного контактного вывода ②.

Если двигатель был запущен при помощи системы облегчения пуска двигателя, то электропривод может быть недоступен в течение приблизительно 30 минут.

Дополнительную информацию можно получить в специализированной мастерской с квалифицированным персоналом.

Замена аккумуляторной батареи на 12 В

- ▶ Следуйте указаниям для аккумуляторной батареи на 12-В- (→ стр. 406).

Mercedes-Benz рекомендует поручить замену аккумуляторной батареи на 12-В- специализированной мастерской с квалифицированным персоналом, например, пункту ТО Mercedes-Benz.

Если Вы хотите самостоятельно заменить аккумуляторную батарею, то примите во внимание следующие указания:

- Неисправную аккумуляторную батарею всегда заменяйте на аккумуляторную батарею, которая соответствует специальным требованиям автомобиля.

Автомобиль оснащён аккумуляторной батареей, произведённой по технологии AGM- (Absorbent Glass Mat) или литий-ионной аккумуляторной батареей. Полная работоспособность автомобиля обеспечивается только при наличии аккумуляторной батареи, произведённой по технологии AGM- или литий-ионной аккумуляторной батареи. Из соображений безопасности Mercedes-Benz рекомендует использовать только аккумуляторные батареи, проверенные и допущенные Mercedes-Benz для Вашего автомобиля.

- Такие навесные детали как, например, шланг для удаления воздуха, коленчатую трубку или колпачки для полюсов возьмите от прежней аккумуляторной батареи.
- Обратите внимание на то, чтобы шланг для удаления воздуха всегда был подсоединен к изначальной отверстии со стороны аккумуляторной батареи.

Установите имеющиеся или поставляемые с аккумуляторной батареей заглушки.

В противном случае из аккумуляторной батареи могут выходить газы или выступать электролит.

- Проследите за тем, чтобы навесные детали были обратно аналогично подсоединены.

Пуск двигателя буксировкой и буксировка автомобиля

Допустимые методы буксировки (не подключаемый гибрид)

! **УКАЗАНИЕ** Повреждение вследствие автоматического торможения

Автомобиль автоматически тормозит в определенных ситуациях, если включена одна из следующих функций:

- Активная система экстренного торможения
- Активная система поддержания дистанции DISTRONIC
- Функция HOLD
- Активная система помощи при парковке

Во избежание повреждений автомобиля выключайте эти системы в следующих или подобных ситуациях:

- ▶ при буксировке автомобиля,
- ▶ на автоматической моечной линии.

В случае поломки Mercedes-Benz рекомендует транспортировать автомобиль на эвакуаторе, а не буксировать.

Для буксировки автомобиля без отрыва передних и задних колес используйте буксировочный трос или буксирную штангу. Не используйте тягово-сцепные устройства для буксировки автомобиля.

! **УКАЗАНИЕ** Повреждения автомобиля из-за ненадлежащей буксировки

- ▶ Соблюдайте указания и инструкции по буксировке.

Автомобили с задним приводом

Допустимые методы буксировки

Без отрыва передних и задних колес	Да, максимум на 50 км со скоростью 50 км/ч
С поднятым передним мостом	Нет
С поднятым задним мостом	Да, если рулевое колесо зафиксировано в центральном положении с помощью устройства блокировки рулевого колеса

Автомобили с системой 4MATIC

Допустимые методы буксировки

Без отрыва передних и задних колес	Да, максимум на 50 км со скоростью 50 км/ч
С поднятым передним мостом	Нет
С поднятым задним мостом	Нет

Буксировка с отрывом колес одного моста: буксировка должна производиться специализированным предприятием по эвакуации автомобилей.

Допустимые методы буксировки (подключаемый гибрид)

В случае поломки автомобиля Mercedes-Benz рекомендует транспортировать его с помощью эвакуатора, а не буксировать.

Для буксировки автомобиля без отрыва передних и задних колес используйте буксировочный трос или

буксирную штангу. Не используйте тягово-цепные устройства для буксировки автомобиля.

! **УКАЗАНИЕ** Повреждения автомобиля из-за ненадлежащей буксировки

▶ Соблюдайте указания и инструкции по буксировке.

Соблюдайте указания по буксировке и транспортировке, приведенные в руководстве по эксплуатации автомобиля.

Допустимые методы буксировки

Без отрыва передних и задних колес	Да, максимум на 50 км со скоростью 50 км/ч
С поднятым передним мостом	Да, максимум на 50 км со скоростью 50 км/ч
С поднятым задним мостом	Да, если рулевое колесо зафиксировано в центральном положении с помощью устройства блокировки рулевого колеса.

В следующих случаях допускается только транспортировка с помощью эвакуатора:

- дисплей вышел из строя или
- на дисплее отображается сообщение  **Буксировка запрещена См. "Руководство"**

Исключение: если автомобиль находится в опасной зоне, то, несмотря на выход дисплея из строя или наличие сообщения на дисплее, разрешается эвакуировать автомобиль из опасной зоны.

При этом буксировка автомобиля без отрыва передних и задних колес разрешается на расстояние не более 50 м. Не превышайте скорость буксировки 10 км/ч. Далее разрешается только транспортировка на эвакуаторе.

Буксировка автомобиля без отрыва передних и задних колес

- ▶ Соблюдайте указания относительно допустимых методов буксировки (→ стр. 411).
- ▶ Убедитесь, что аккумуляторная батарея подсоединена и заряжена.

Если аккумуляторная батарея разряжена, учтите следующие моменты:

- Пуск двигателя будет невозможен.
- Электрический стояночный тормоз нельзя будет отпустить или задействовать.
- **Автомобили с автоматической коробкой передач:** автоматическую коробку передач нельзя будет переключить в положение **N** или **P**.

i **Автомобили с автоматической коробкой передач:** если автоматическая коробка передач не переключается в положение **N** или на дисплее ничего не отображается, автомобиль необходимо транспортировать (→ стр. 415). Для транспортировки автомобиля требуется эвакуатор с подъемником.

! **УКАЗАНИЕ** Повреждение из-за буксировки со слишком высокой скоростью или на слишком большое расстояние

Буксировка со слишком высокой скоростью или на слишком большое расстояние может привести к повреждению трансмиссии.

▶ Не превышайте скорость буксировки 50 км/ч.

- ▶ Не превышайте расстояние буксировки в 50 км.

▲ ВНИМАНИЕ Опасность аварии при буксировке автомобиля слишком большой массы

Если масса буксируемого автомобиля или автомобиля, двигатель которого запускается посредством буксировки, больше допустимой полной массы Вашего автомобиля, могут возникнуть следующие ситуации:

- Срыв буксирной проушины.
- Состав из сцепленных ТС кренится и может опрокинуться.

- ▶ Перед буксировкой для пуска двигателя или буксировкой неисправного автомобиля проверьте, не превышает ли масса буксируемого автомобиля значение максимально допустимой полной массы.

При необходимости буксировки неисправного автомобиля или буксировки для пуска двигателя допустимая полная масса буксируемого автомобиля не должна превышать значения допустимой полной массы автомобиля, производящего буксировку.

- ▶ Данные о допустимой полной массе конкретного автомобиля можно найти на заводской табличке автомобиля (→ стр. 441).

- ▶ **Автомобили с автоматической коробкой передач:** не открывайте дверь водителя или переднего пассажира, так как в противном случае автоматическая коробка передач автоматически переключится в положение **P**.

- ▶ Установите буксирную проушину (→ стр. 416).

- ▶ Закрепите устройство для буксировки.

! **УКАЗАНИЕ** Повреждение из-за неправильного крепления устройства для буксировки

- ▶ Крепите буксирный трос или буксирную штангу только к буксирным проушинам.

- ▶ Выключите автоматическую блокировку (→ стр. 87).
- ▶ Не включайте функцию HOLD.
- ▶ Выключите устройство защиты от буксировки (→ стр. 105).
- ▶ Выключите активную систему экстренного торможения (→ стр. 264).

- ▶ **Автомобили с автоматической коробкой передач:** переключите автоматическую коробку передач в положение **N**.

- ▶ Отпустите электрический стояночный тормоз.

▲ ВНИМАНИЕ Опасность аварии вследствие ограничения важных для обеспечения безопасности функций автомобиля при буксировке

Важные для обеспечения безопасности функции ограничены или полностью недоступны в следующих ситуациях:

- Двигатель автомобиля выключен.
- Тормозная система или рулевое управление с усилителем привода неисправны.
- Система энергоснабжения или бортовая сеть неисправны.

При буксировке неисправного автомобиля для поворота рулевого колеса и торможения может потребоваться значительно большее усилие.

- ▶ Используйте буксирную штангу.
- ▶ Перед буксировкой убедитесь, что обеспечен свободный ход рулевого управления.

! **УКАЗАНИЕ** Повреждение за счет слишком высоких тяговых усилий

Трогание с места рывками из-за слишком высоких тяговых усилий может повредить автомобилю.

- ▶ Трогайтесь с места медленно и без рывков.

Погрузка автомобиля для транспортировки

Автомобили с гибридным приводом: транспортировка должна производиться только специализированным предприятием по эвакуации автомобилей.

- ▶ Соблюдайте указания по буксировке (→ стр. 413).
- ▶ Для погрузки автомобиля закрепите устройство для буксировки на буксирной проушине.
- ⓘ Вы также можете закрепить устройство для буксировки на фаркопе.
- ▶ **Автомобили с автоматической коробкой передач:** переключите автоматическую коробку передач в положение **N**.
- ⓘ **Автомобили с автоматической коробкой передач:** при неисправностях электрооборудования

автоматическая коробка передач может быть заблокирована в положении **P**. Для переключения в положение **N** включите электропитание бортовой сети (→ стр. 410).

- ▶ Произведите погрузку автомобиля.
- ▶ **Автомобили с автоматической коробкой передач:** переключите автоматическую коробку передач в положение **P**.
- ▶ С помощью электрического стояночного тормоза зафиксируйте автомобиль во избежание откатывания.
- ▶ Закрепите автомобиль с помощью стяжных ремней, фиксируя ими только колеса.

Автомобили с системой ADS PLUS (адаптивная система амортизации ПЛЮС)

! **ОСТОРОЖНО** Опасность аварии при транспортировке автомобилей с адаптивной системой амортизации ПЛЮС

При транспортировке автомобилей с адаптивной системой амортизации ПЛЮС возможно раскачивание автомобиля с прицепом и его занос.

- ▶ Произведите погрузку автомобиля в правильном положении.

- ▶ Закрепите автомобиль, зафиксировав все четыре его колеса подходящими стяжными ремнями.
- ▶ При транспортировке не превышайте максимально допустимую скорость 60 км/ч.

! **УКАЗАНИЕ** Повреждения автомобиля по причине ненадлежащего его закрепления ремнями

- ▶ После погрузки автомобиль необходимо закрепить ремнями на всех четырех колесах. В противном случае автомобиль может быть поврежден.
- ▶ Необходимо соблюдать минимальное расстояние до транспортной платформы 20 см сверху и 10 см снизу.

- ▶ После погрузки зафиксируйте крепежными ремнями все четыре колеса автомобиля.

Автомобили 4MATIC / автомобили с автоматической коробкой передач

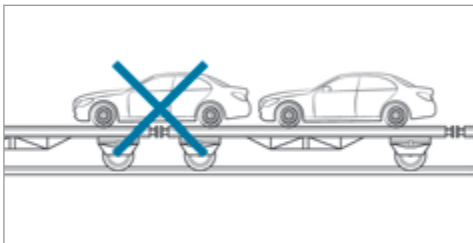

▶ Следите за тем, чтобы передний и задний мосты находились на одной платформе эвакуатора.

! **УКАЗАНИЕ** Повреждение трансмиссии вследствие неправильного размещения автомобиля

▶ Не размещайте автомобиль над местом соединения частей транспортного средства.

Место хранения буксирной проушины

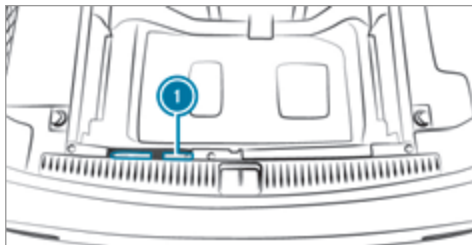

Буксирная проушина ① закреплена под полом грузового отделения рядом с погрузочной кромкой.

Автомобили со складным многоместным сиденьем: буксирная проушина находится под крышкой.

Установка и снятие буксирной проушины

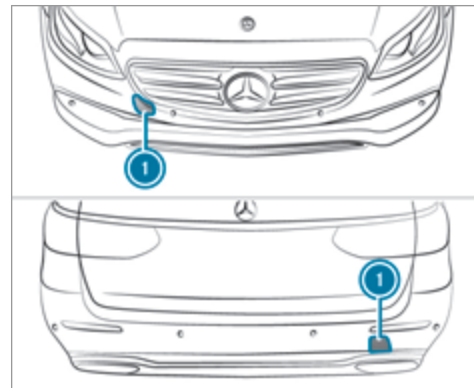

▶ Нажмите крышку ① в месте маркировки внутрь и извлеките ее.

▶ Вверните буксирную проушину до упора, поворачивая ее вправо, и затяните.

Автомобили с фаркопом: в задней части автомобиля отсутствует крепление для установки буксирной проушины. Закрепите устройство для буксировки на фаркопе.

- ▶ При снятии буксирной проушины следите за тем, чтобы крышка ① при установке зафиксировалась в бампере.

! **ВНИМАНИЕ** Повреждение автомобиля из-за неправильного использования буксирной проушины или фаркопа

При вытаскивании автомобиля за буксирную проушину или фаркоп во время проведения аварийно-спасательных работ возможны повреждения автомобиля.

- ▶ Используйте буксирную проушину или фаркоп только для буксировки для пуска двигателя или буксировки неисправного автомобиля.
- ▶ Не используйте буксирную проушину или фаркоп для вытаскивания автомобиля при проведении аварийно-спасательных работ.

Буксировка автомобиля для пуска двигателя

Автомобили с автоматической коробкой передач

! **УКАЗАНИЕ** Повреждение автоматической коробки передач из-за буксировки для пуска двигателя

Буксировка для пуска двигателя автомобилей с автоматической коробкой передач может привести к повреждению автоматической коробки передач.

- ▶ Не производите пуск двигателя буксировкой для автомобилей с автоматической коробкой передач.
- ▶ Не производите пуск двигателя посредством буксировки в случае с автомобилями с автоматической коробкой передач.

Электрические предохранители

Указания, касающиеся электрических предохранителей

! **ОСТОРОЖНО** Опасность аварии и травмирования вследствие перегрузки электрических проводов

При манипулировании неисправным предохранителем, его шунтировании перемычкой или замене предохранителем с большей силой тока возможна перегрузка электрических проводов.

В результате этого возможно возникновение пожара.

- ▶ Всегда заменяйте неисправные предохранители специфицированными новыми предохранителями с надлежащей силой тока.

! **УКАЗАНИЕ** Повреждение вследствие использования неправильных предохранителей

При использовании неправильных предохранителей возможно повреждение электрических элементов или систем или возможно значительное ограничение их функционирования.

- ▶ Используйте только предохранители, допущенные Mercedes-Benz и рассчитанные на предусмотренную для соответствующих систем силу тока.

Перегоревшие предохранители необходимо заменить на эквивалентные предохранители, которые можно распознать по цвету и напечатанному обозначению. Параметры предохранителей и дополнительную важную информацию Вы найдете в схеме расположения предохранителей.

Схема расположения предохранителей: на блоке предохранителей в багажном отделении (→ стр. 420)

- ! **УКАЗАНИЕ** Повреждения или нарушения работы вследствие проникновения влаги

При проникновении влаги возможны нарушения работы или повреждения электрооборудования.

- ▶ При открытом блоке предохранителей следите за тем, чтобы в блок не могла проникнуть влага.
- ▶ При закрывании блока предохранителей убедитесь в том, что резиновое уплотнение крышки надлежащим образом прилегает к блоку предохранителей.

При повторном перегорании нового предохранителя для выяснения и устранения причины обратитесь в специализированную мастерскую с квалифицированным персоналом.

Перед заменой предохранителей убедитесь в том, что:

- Автомобиль зафиксирован во избежание откатывания.
- все потребители электроэнергии выключены,
- Двигатель автомобиля выключен.

Электрические предохранители распределены по различным блокам предохранителей:

- Блок предохранителей в моторном отсеке на стороне водителя (→ стр. 418)
- Блок предохранителей на панели приборов на стороне водителя (→ стр. 419)
- Блок предохранителей в пространстве для ног переднего пассажира (→ стр. 419)
- Блок предохранителей в багажном отделении справа по направлению движения (→ стр. 420)

Открытие и закрытие блока предохранителей в моторном отсеке

Условия

- Вы подготовили сухую ткань и отвертку.

Учитывайте указания, касающиеся электрических предохранителей (→ стр. 417).

Открытие

- ▲ **ВНИМАНИЕ** Опасность получения травмы из-за включения стеклоочистителя при открытом капоте

Если стеклоочистители во время замены щеток стеклоочистителей при открытом капоте придут в движение, то это может привести к защемлению трапецией стеклоочистителя.

- ▶ Всегда предварительно выключайте стеклоочистители и двигатель, если необходимо открыть капот.

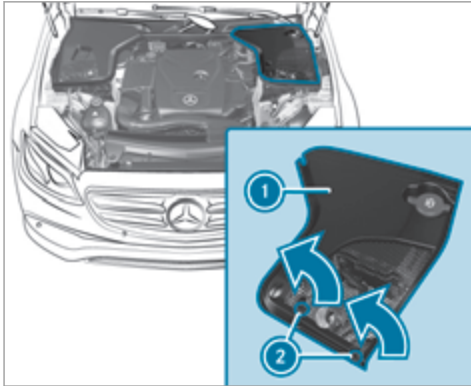

- ▶ Поверните зажимы ② на крышке ① на четверть оборота влево.
- ▶ Снимите крышку ① вверх в направлении стрелки.

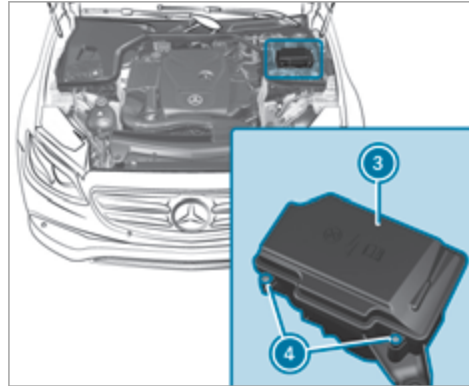

- ▶ При образовании влаги протрите блок предохранителей сухой тканью.
- ▶ Отвинтите винты ④ и снимите крышку ③ блока предохранителей вверх.

Закрывание

- ▶ Проверьте, правильно ли прилегает резиновое уплотнение в крышке ③.
- ▶ Вставьте крышку ③ в держатель на задней стороне блока предохранителей.

- ▶ Опустите крышку ③ блока предохранителей вниз и затяните винты ④.
- ▶ Вставьте крышку ① с обеих сторон.
- ▶ Поверните зажимы ② на крышке ① на четверть оборота вправо.
- ▶ Закройте капот.

Открытие и закрытие блока предохранителей на панели приборов

- Учитывайте указания, касающиеся электрических предохранителей (→ стр. 417).

Блок предохранителей находится со стороны водителя сбоку на панели приборов под крышкой.

- ▶ Для открытия и закрытия обратитесь в авторизованную СТОА Mercedes-Benz.

Открытие и закрытие блока предохранителей в пространстве для ног переднего пассажира

Учитывайте указания, касающиеся электрических предохранителей (→ стр. 417).

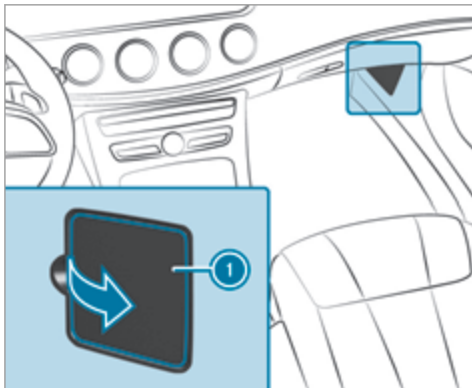

▶ **Открытие:** откиньте крышку ① в направлении стрелки и снимите.

▶ **Закрывание:** вставьте крышку ① на место.

Открытие и закрытие блока предохранителей в полу багажного отделения

Учитывайте указания, касающиеся электрических предохранителей (→ стр. 417).

▶ Откиньте боковую облицовку.

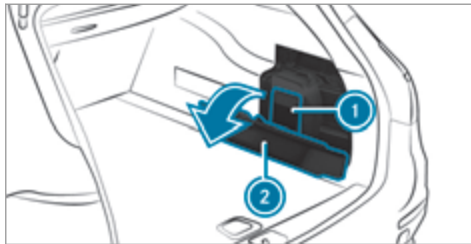

▶ Вытяните крышку ② над блоком предохранителей.

▶ Снимите крышку ①.

Схема расположения предохранителей находится в выемке сбоку на блоке предохранителей.

Указания, касающиеся шумообразования или необычных ходовых качеств

Во время движения следите за возникновением вибраций, шумов и необычных ходовых качеств. Это может свидетельствовать о повреждении шины или колеса. Скрытые повреждения шин также могут быть причиной необычных ходовых качеств.

Если у Вас возникло подозрение на повреждение, то необходимо снизить скорость и обратиться в специализированную мастерскую с квалифицированным персоналом для проверки колес и шин.

Указания для регулярной проверки колес и шин

⚠ ПРЕДУПРЕЖДЕНИЕ Опасность аварии по причине поврежденных шин

Поврежденные шины могут стать причиной потери давления воздуха в шинах.

- ▶ Регулярно проверяйте шины на отсутствие повреждений и незамедлительно заменяйте поврежденные шины.

⚠ ОСТОРОЖНО Опасность аквапланирования из-за недостаточной высоты рисунка протектора шин

При недостаточной высоте рисунка протектора шин сцепление шин с дорогой ухудшается.

На мокрой дороге повышается опасность аквапланирования, в особенности при неподходящей скорости движения.

- ▶ Регулярно проверяйте высоту рисунка протектора и состояние беговой дорожки протектора по всей ширине на всех шинах.

Минимальная высота рисунка протектора для:

- летних шин: 3 мм
- шин M+S: 4 мм

- ▶ Из соображений безопасности производите замену шин до достижения предписанной законодательством минимальной высоты рисунка протектора.

Регулярно, как минимум один раз в месяц или по мере потребности, например перед дальней поездкой или перед движением по бездорожью, проводите следующие контрольные работы на всех колесах:

- Проверка давления воздуха в шинах (→ стр. 422)
- Визуальный контроль шин и колес на отсутствие повреждений
- Проверка колпачков вентиляей
- Визуальный контроль высоты рисунка протектора и беговой дорожки протектора по всей ширине шины

Минимальная высота рисунка протектора летних шин составляет 3 мм, а на зимних шинах – 4 мм.

Указания по цепям противоскольжения

⚠ ОСТОРОЖНО Опасность аварии вследствие неправильного монтажа цепей противоскольжения

Если Вы монтируете цепи противоскольжения на передние колеса, то цепи противоскольжения могут тереться о кузов или за элементы конструкции ходовой части.

- ▶ Никогда не монтируйте цепи противоскольжения на передние колёса.
- ▶ Цепи противоскольжения всегда попарно монтируйте на задние колёса.

! **УКАЗАНИЕ** Повреждение деталей кузова или деталей ходовой части в результате монтажа цепей противоскольжения

Если у автомобилей 4MATIC на передние колеса монтируются цепи противоскольжения, то детали кузова или детали ходовой части могут получить повреждения.

- ▶ У автомобилей 4MATIC монтируйте цепи противоскольжения только на задние колеса.

При использовании цепей противоскольжения обратите внимание на следующие указания:

- Цепи противоскольжения допущены только для определенных комбинаций колес и шин. Информацию по этой теме Вы можете получить в авторизованной СТОА Mercedes-Benz.
- Из соображений безопасности пользуйтесь исключительно допущенными для автомобилей Mercedes-Benz цепями противоскольжения или

цепями противоскольжения аналогичного качества.

- Максимально допустимая скорость движения со смонтированными цепями противоскольжения составляет 50 км/ч.
- **Автомобили с активной системой помощи при парковке:** при смонтированных цепях противоскольжения не пользуйтесь активной системой помощи при парковке.
- **Автомобили с системой регулирования уровня кузова:** при смонтированных цепях противоскольжения производите движение только с повышенным уровнем кузова автомобиля (→ стр. 274).
- i** Вы можете произвести постоянное ограничение максимальной скорости автомобиля на время эксплуатации автомобиля с зимними шинами (→ стр. 246).
- i** Для трогания с места Вы можете выключить электронную систему стабилизации движения (ESP)[®] (→ стр. 239). Таким образом обеспечиваются прокручивание колес и повышение тяги.

Давление воздуха в шинах

Указания по давлению воздуха в шинах

! **ВНИМАНИЕ** Опасность аварии вследствие заниженного или завышенного давления воздуха в шинах

Шины с заниженным или завышенным давлением воздуха обуславливают в особенности следующие опасности:

- Шины могут лопнуть.
- Шины могут изнашиваться чрезмерно и/или неравномерно.
- Ходовые качества, а также управляемость и тормозные характеристики автомобиля могут значительно ухудшиться.

▶ Соблюдайте рекомендованные значения давления воздуха в шинах и проверяйте давление воздуха во всех шинах, включая шину запасного колеса:

- каждый месяц,
- при изменении загрузки автомобиля,
- перед каждой длительной поездкой,

- при изменении условий эксплуатации, например при движении по бездорожью

▶ При необходимости откорректируйте давление воздуха в шинах.

Заниженное или завышенное давление воздуха в шинах имеет следующие последствия:

- Срок службы шин сокращается.
- Вероятность повреждения шин повышается.
- Оказывается отрицательное влияние на ходовые качества и тем самым на безопасность движения (например, вследствие аквапланирования).

⚠ ОСТОРОЖНО Опасность аварии вследствие повторного падения давления в шине

Колесо, вентиль или шина могут быть повреждены.

Крайне низкое давление воздуха в шине может стать причиной разрыва шины.

- ▶ Проверьте шины на отсутствие чужеродных тел.
- ▶ Проверьте колесо и вентиль на отсутствие нарушения герметичности.
- ▶ Если повреждение невозможно устранить, то обратитесь в специализированную

мастерскую с квалифицированным персоналом.

Данные о рекомендуемом давлении воздуха в шинах, установленных на Вашем автомобиле на заводе-изготовителе, можно найти в таблице давления воздуха в шинах с внутренней стороны откидной крышки заправочного люка (→ стр. 423).

Используйте для проверки давления воздуха в шинах подходящий шинный манометр. Внешний вид шины не позволяет сделать заключение относительно давления воздуха в шинах.

Производите корректировку давления воздуха только при холодных шинах. Шины являются холодными при следующих условиях:

- Автомобиль простоял не менее трех часов без воздействия солнечных лучей на шины.
- Автомобиль проехал расстояние менее 1,6 км.

Во время движения шины нагреваются. С увеличением температуры шины повышается давление воздуха в шине.

Автомобили с системой контроля давления воздуха в шинах: Вы также можете проверить давление воздуха в шинах через бортовой компьютер.

Указания по режиму эксплуатации с прицепом

Для шин заднего моста действует исключительно приведенное в таблице давления воздуха в шинах давление воздуха, рекомендованное для повышенной загрузки автомобиля.

Таблица давления воздуха в шинах

Таблица давления воздуха в шинах находится на внутренней стороне крышки люка топливного бака.

	kPa		psi	
Front	230	33	230	33
Rear	230	33	230	33

A 213 584 37 03 12/2007

Если перед значениями давления воздуха в шинах указаны один или несколько размеров шин, то следующее за размером шины значение давления воздуха в шинах действительно только для этого размера или этих размеров шин и для соответствующей степени загрузки автомобиля.

Если размеры шин перед значениями дополняются символом , то следующие за ними значения давления воздуха в шинах обозначают альтернативные значения давления воздуха в шинах. При этом расход топлива может немного увеличиться.

Состояния частичной или полной загрузки автомобиля указаны в таблице различным количеством символов людей и мест багажа. Действительное количество мест в автомобиле может отличаться от указанного.

Система контроля давления воздуха в шинах

Функционирование системы контроля давления воздуха в шинах

Система с помощью датчиков давления воздуха в шинах контролирует для установленных на автомобиль колес давление воздуха в шинах и температуру шин.

Давление воздуха в шинах и температура шин индицируется на бортовом компьютере (→ стр. 424).

При значительном падении давления воздуха в шинах или при завышенной температуре шин производится предостережение сообщениями на дисплее (→ стр. 518) или предупредительной сигнальной лампой  на комбинации приборов (→ стр. 544).

Система контроля давления воздуха в шинах – лишь вспомогательное средство. Водитель несет ответственность за установку давления воздуха в шинах согласно условиям эксплуатации в соответствии с рекомендуемыми значениями для холодных шин.

В большинстве случаев система контроля давления воздуха в шинах автоматически актуализирует эталонные значения после того как Вы изменяете давление воздуха в шинах. Вы можете актуализировать эталонные значения также и вручную путем перезапуска системы контроля давления воздуха в шинах (→ стр. 425).

Системные пределы

Особенно в следующих ситуациях система может функционировать только ограниченно или не функционировать вообще:

- Запрограммированные эталонные значения являются неправильными.
- Неожиданное падение давления, например, вследствие проникновения чужеродных предметов.

- Возникновение помехи из-за другого источника радиоволн.

Проверка давления воздуха в шинах при помощи системы контроля давления воздуха в шинах

Условия

- Двигатель автомобиля включен.

Бортовой компьютер:

 TO  Шины

Появляется одна из следующих индикаций:

- Актуальные значения давления воздуха и температуры для каждой шины:



- **Давление воздуха в шинах индицируется через несколько минут движения**
- **Система контроля давления воздуха в шинах активирована:** процесс инициализации системы еще не завершен. Значения давления воздуха в шинах в это время уже контролируются.

▶ Сравните давление воздуха в шинах с рекомендованным давлением воздуха в шинах для актуального эксплуатационного состояния (→ стр. 423). При этом соблюдайте указания для холодных шин (→ стр. 422).

- ⓘ Значения, индицируемые на бортовом компьютере, могут отличаться от значений шинного манометра, так как они относятся к высоте уровня моря. В местах, расположенных высоко над уровнем моря, манометры показывают более высокое давление воздуха в шинах по сравнению со значениями в бортовом компьютере. В таком случае не снижайте давление воздуха в шинах.

Перезапуск системы контроля давления воздуха в шинах

Условия

- В шинах всех колес установлено рекомендованное давление воздуха для соответствующих условий эксплуатации (→ стр. 422).

В следующих ситуациях произведите перезапуск системы контроля давления воздуха в шинах:

- Давление воздуха в шинах было изменено.
- Была произведена замена или установка новых колес или шин.

Бортовой компьютер:

→ TO ► Шины

▶ Проведите пальцем вниз по сенсорной панели управления слева на рулевом колесе. На дисплее приборов появляется сообщение: **Принять актуальные значения как новые нормы?**

▶ Для перезапуска нажмите на сенсорную панель управления на рулевом колесе слева. На дисплее приборов появляется сообщение: **Сист. контроля давления воздуха в шинах перезапущена.**

Индицируемые в данный момент предупредительные сообщения сбрасываются и желтая предупредительная сигнальная лампа  гаснет.

Через несколько минут движения система проверяет, находятся ли в данный момент значения давления воздуха в шинах в заданном диапазоне. После этого актуальные значения давления воздуха в шинах перенимаются и контролируются в качестве новых эталонных значений.

Также обязательно обратите внимание на следующую тему:

- Указания по давлению воздуха в шинах (→ стр. 422)

Сигнализация падения давления воздуха в шинах

Функционирование сигнализации падения давления воздуха в шинах

Сигнализация падения давления воздуха в шинах оповещает водителя о значительном падении давления воздуха в шинах путем сообщений на дисплее.

Системные пределы

Особенно в следующих ситуациях система может функционировать только ограниченно или не функционировать вообще:

- Запрограммированные эталонные значения являются неправильными.
- Неожиданное падение давления, например, вследствие проникновения чужеродных предметов.
- При равномерном падении давления в нескольких шинах.

Особенно в следующих ситуациях система функционирует ограниченно или с задержкой:

- при плохом состоянии грунта, например при снеге или гравии,
- при движении с цепями противоскольжения,
- при очень спортивном стиле вождения с высокой скоростью прохождения поворотов или сильным разгоном,
- при движении с очень тяжелым или большим прицепом,
- при движении с высокой полезной нагрузкой.

Сигнализация падения давления воздуха в шинах – лишь вспомогательное средство. Водитель несет ответственность за установку давления воздуха в шинах согласно условиям эксплуатации в соответствии с рекомендуемыми значениями для холодных шин и за контроль давления воздуха в шинах.

Также учитывайте следующие главы, связанные с данной темой:

- Указания по давлению воздуха в шинах (→ стр. 422)
- Сообщения на дисплее, касающиеся шин (→ стр. 518)

Перезапустите сист. сигнализац. падения давления воздуха в шинах

Условия

- В шинах всех колес установлено рекомендованное давление воздуха для соответствующих условий эксплуатации .

В следующих ситуациях произведите перезапуск сигнализации падения давления воздуха в шинах:

- Давление воздуха в шинах изменилось
- Произведена замена или установка новых колес или шин

Бортовой компьютер:

↳ ТО ➤ Шины

▶ Проведите пальцем вниз по сенсорной панели управления слева на рулевом колесе. На дисплее появляется сообщение: **Сист.предупреждения о падении давл.возд. в шинах активирована Перезапуск.**

▶ Для перезапуска нажмите на сенсорную панель управления на рулевом колесе слева. На дисплее появляется сообщение: **Давление воздуха в шинах теперь ОК?.**

▶ Выберите **Да** .

▶ Нажмите на сенсорную панель управления на рулевом колесе слева, чтобы подтвердить перезапуск.

На дисплее появляется сообщение: **Сигнализация падения давления воздуха в шинах запущена заново.**

Через несколько минут движения сигнализация падения давления воздуха в шинах контролирует установленные значения давления воздуха во всех шинах.

Также обязательно обратите внимание на следующую тему:

- Указания по давлению воздуха в шинах (→ стр. 422)

Замена колеса

Указания по выбору, монтажу и замене шин

! УКАЗАНИЕ Автомобили Mercedes-AMG

▶ Соблюдайте указания в руководстве по эксплуатации дополнительного оборудования. В противном случае Вы можете не распознать опасность.

⚠ ВНИМАНИЕ Опасность аварии по причине неправильных размеров колес и шин

Если Вы монтируете колеса и шины с неправильными размерами, то колесные тормозные механизмы или конструкционные элементы тормозной системы и конструкционные элементы подвески колес могут получить повреждения.

▶ Всегда производите замену колес и шин колесами и шинами, отвечающими спецификациям фирменной детали.

При этом в отношении колёс учитывайте следующее:

- Наименование
- Тип

При этом в отношении шин учитывайте следующее:

- Наименование
- производитель
- Тип

⚠ ОСТОРОЖНО Опасность аварии вследствие превышения несущей способности шины или допустимого индекса скорости

Превышение указанной несущей способности шины или допустимого индекса скорости может привести к повреждениям шин и лопанию шин.

- ▶ Используйте только допущенные для данного типа автомобиля типы и размеры шин -.
- ▶ Учитывайте необходимые для Вашего автомобиля несущую способность шин и индекс скорости.

! УКАЗАНИЕ Повреждения автомобиля и шин вследствие использования не допущенных типов и размеров шин

Из соображений безопасности пользуйтесь исключительно шинами, колесами и комплектующими деталями, допущенными Mercedes-Benz специально для Вашего автомобиля.

Эти шины предназначены специально для эксплуатации во взаимодействии с активными системами обеспечения безопасности движения, например, ABS, ESP® и 4MATIC и обозначены следующим образом:

- MO = Mercedes-Benz Original
- MOE = Mercedes-Benz Original Extended (шины с возможностью движения после прокола, только для определенных колес)
- MO1 = Mercedes-Benz Original (только для определенных колес в комплектации AMG)

В противном случае возможно отрицательное воздействие на определенные свойства, как, например, ходовые качества, создаваемый при движении шум, расход топлива и т. д. Кроме того, под нагрузкой другие размеры шин могут привести к задеванию шин за кузов и элементы конструкции мостов. Последствием этого может быть повреждение шины или автомобиля.

Используйте только проверенные и рекомендованные Mercedes-Benz шины, колеса или комплектующие детали.

! **УКАЗАНИЕ** Возникновение угрозы для безопасности движения вследствие использования восстановленных шин

Восстановленные шины не проверяются и не рекомендуются "Мерседес-Бенц", так как начальные повреждения не всегда распознаются при восстановлении шин.

Поэтому безопасность движения не может быть обеспечена.

- ▶ Не пользуйтесь бывшими в употреблении шинами, история предыдущего использования которых неизвестна.

! **УКАЗАНИЕ** Возможные повреждения колес и шин при переезде через препятствия

Колеса большого размера имеют меньшее поперечное сечение шин. Опасность повреждения колес и шин при переезде через препятствия повышается по мере уменьшения поперечного сечения шин.

- ▶ Избегайте переезда через препятствия или переезжайте через них с особой осторожностью.
- ▶ Снижайте скорость при переезде через бордюрные камни тротуара, искусствен-

ные неровности для принудительного ограничения скорости, крышки канализационных люков и выбоины.

- ▶ В особенности избегайте высоких бордюрных камней тротуара.

! **УКАЗАНИЕ** Возможные повреждения колес и шин при парковании на бордюрных камнях тротуара или на выбоинах

При парковании на бордюрных камнях тротуара или на выбоинах колеса и шины могут получить повреждения.

- ▶ Припарковывайте автомобиль только на как можно более ровных площадках.
- ▶ При парковании избегайте бордюрных камней тротуара и выбоин.

! **УКАЗАНИЕ** Повреждение электронных элементов в результате использования монтажного инструмента

Автомобили с системой контроля давления воздуха в шинах: в колесо интегрированы электронные элементы. Установка монтажного инструмента в зоне вентиля не разрешается.

В противном случае электронные элементы могут быть повреждены.

- ▶ Производите замену шин только в специализированной мастерской с квалифицированным персоналом.

! **УКАЗАНИЕ** Повреждения шин с летним рисунком протектора при низкой температуре окружающей среды

Во время движения при низкой температуре окружающей среды на шине с летним рисунком протектора могут возникнуть трещины, приводящие к постоянному повреждению шины.

- ▶ При температуре ниже 7 °С используйте шины  M+S.

Комплектующие детали, не допущенные Mercedes-Benz для Вашего автомобиля, или их несоответствующее использование могут отрицательно сказаться на безопасности движения.

Обратитесь перед покупкой или использованием недопущенных автомобильных принадлежностей в специализированную мастерскую с квалифицированным персоналом для получения информации о:

- целесообразности,

- законодательных нормах,
- рекомендациях завода-изготовителя.

▲ ВНИМАНИЕ Опасность аварии при движении со спортивными шинами

При движении со спортивными шинами на влажном или мокром дорожном полотне возникает повышенный риск заноса и аквапланирования.

Кроме того, при низкой температуре наружного воздуха и достижении рабочей температуры шин сцепление шин с дорогой значительно снижается.

- ▶ Включите систему ESP® и соответствующим образом адаптируйте стиль вождения.
- ▶ При температуре ниже 10 °C используйте шины  M+S.
- ▶ Применяйте только шины, которые специально предназначены для соответствующей цели использования.

При выборе, монтаже и замене шин учитывайте следующее:

- Специфичные для данной страны предписания по допуску шин к эксплуатации, предписывающие для Вашего автомобиля определенный тип шин.
- Кроме того, для определенных регионов и областей эксплуатации может быть рекомендовано использование шин определенного типа.
- Используйте только шины и колеса одного типа и одного исполнения (летние шины, зимние шины, шины MOExtended) и одной и той же марки.
- Монтируйте на один и тот же мост только колеса одинакового размера (слева и справа).
Исключение допускается только в случае неисправности для поездки в специализированную мастерскую с квалифицированным персоналом.
- Не вносите никаких изменений в тормозную систему, колеса и шины.
Использование компенсационных шайб и пылезащитных шайб не допускается, оно приводит к аннулированию разрешения на эксплуатацию.
- **Автомобили с системой контроля давления воздуха в шинах:** все установленные колеса должны быть оснащены функционирующими датчиками системы контроля давления воздуха в шинах.
- При температуре ниже 7 °C используйте зимние или всесезонные шины с обозначением  M+S на всех колесах.
- При движении автомобиля в зимних дорожных условиях оптимальное сцепление с дорогой обеспечивают зимние шины.
- При эксплуатации шин с обозначением M+S используйте только шины с одинаковым рисунком протектора.
- Соблюдайте максимально допустимую скорость движения для установленных на автомобиле шин M+S.
Если она ниже максимально допустимой скорости автомобиля, то в поле зрения водителя должна быть установлена соответствующая указательная табличка.
- При пробеге первых 100 км производите обкатку новых шин с умеренной скоростью.
- Вне зависимости от степени износа производите замену шин не реже чем каждые шесть лет.
- **При переходе на шины без способности сохранения эксплуатационных свойств при повреждении:** автомобили с шинами MOExtended в заводской комплектации не оснащены комплектом для временного ремонта шин TIREFIT. После перехода на шины без способности сохранения эксплуатационных свойств при повреждении, например на зимние шины, рекомендуем оснастить автомобиль комплектом для временного ремонта шин TIREFIT Kit.

- Вы можете произвести постоянное ограничение максимальной скорости автомобиля на время эксплуатации автомобиля с зимними шинами (→ стр. 246).

Для получения дальнейшей информации о колесах и шинах обратитесь в специализированную мастерскую с квалифицированным персоналом.

Также учитывайте следующие главы, связанные с данной темой:

- Указания, касающиеся давления воздуха в шинах (→ стр. 422)
- Таблица давления воздуха в шинах (→ стр. 423)
- Указания, касающиеся аварийного запасного колеса (→ стр. 436)

Указания по перестановке колес

⚠ ОСТОРОЖНО Опасность аварии вследствие установки на автомобиле колес разных размеров

Если производится перестановка передних и задних колес местами, то могут значительно ухудшиться ходовые качества Вашего автомобиля.

Дисковые тормозные механизмы или компоненты подвески могут получить повреждения.

▶ Выполняйте перестановку только в том случае, если колеса и шины имеют идентичные размеры.

Если на автомобиле установлены колеса или шины разных размеров и производится перестановка передних и задних колес местами, то разрешение на эксплуатацию теряет силу.

Степень износа шин на передних и задних колесах различна:

- шины передних колес сильнее изнашиваются в плечевой зоне протектора шины,
- шины задних колес сильнее подвергаются износу в середине протектора.

Не изнашивайте шины слишком сильно. В противном случае сильно уменьшается коэффициент сцепления шин с дорожным полотном на мокрых дорогах (аквапланирование).

На автомобилях с одинаковым размером колес в зависимости от степени износа шин производите перестановку колес каждые 5000 – 10000 км. Следите за сохранением направления вращения колес.

При этом учитывайте инструкции и указания по технике безопасности, касающиеся замены колеса (→ стр. 431).

Указания по хранению колес

При хранении колес примите во внимание следующие указания:

- Храните снятые с автомобиля колеса в прохладном, сухом и по возможности темном месте.
- Не допускайте попадания на шины масла, консистентной смазки и топлива.

Обзор комплекта инструмента для замены колес

! **УКАЗАНИЕ** Автомобили Mercedes-AMG

▶ Соблюдайте указания в руководстве по эксплуатации дополнительного оборудования. В противном случае Вы можете не распознать опасность.

За исключением некоторых модификаций, ориентированных на конкретную страну, автомобили не оснащены комплектом инструмента для замены колес. В специализированной мастерской с квали-

фицированным персоналом узнайте, какие инструменты для замены колес Вашего автомобиля необходимы и разрешены.

Для замены колес Вам потребуется, например, следующий инструмент:

- Автомобильный домкрат
- Противооткатный упор
- Ключ для крепления колес
- Центрирующие штифты

- ❗ Масса автомобильного домкрата составляет приблизительно 3,4 кг. Максимальная грузоподъемность автомобильного домкрата указана на наклейке, расположенной на нем. Автомобильный домкрат не требует техобслуживания. В случае неисправности обращайтесь в специализированную мастерскую с квалифицированным персоналом.

Комплект инструмента для замены колес находится в сумке для инструмента ❶ под полом грузового отделения.

- ❗ В зависимости от исполнения сумка для инструмента может находиться в других местах под полом грузового отделения.

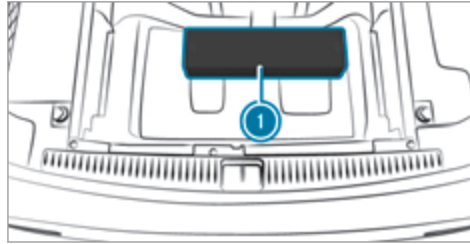

В сумке для инструмента находятся:

- Автомобильный домкрат
- Перчатки
- Ключ для крепления колес
- Центрирующие штифты
- Складной противооткатный упор
- Храповик для автомобильного домкрата

Подготовка автомобиля к замене колеса

Условия

- Автомобиль не находится на подъеме или уклоне.

- Автомобиль стоит на твердом, нескользком и ровном грунте.
- Необходимый комплект инструмента для замены колес доступен.

- ❗ Если Ваш автомобиль не оснащен комплектом инструмента для замены колес, то проинформируйтесь о подходящем инструменте в специализированной мастерской с квалифицированным персоналом.

- ▶ Задействуйте электрический стояночный тормоз вручную.
- ▶ Установите передние колеса в положение движения по прямой.
- ▶ Переключите коробку передач в положение **P**.
- ▶ **Автомобили с системой регулирования дорожного просвета:** установите нормальный уровень кузова автомобиля (→ стр. 274).
- ▶ Выключите двигатель.
- ▶ Убедитесь в том, что запуск двигателя невозможен.
- ▶ Подложите противооткатные башмаки или другие подходящие предметы спереди и сзади под колесо, расположенное диагонально по отношению к заменяемому колесу.

- ▶ При необходимости снимите декоративные колпаки / колпаки ступиц колес (→ стр. 432).
- ▶ Поднимите автомобиль (→ стр. 432).

Колпаки ступиц колес / декоративные колпаки: снятие и монтаж

Условия

- Автомобиль подготовлен к замене колеса (→ стр. 431).

Пластмассовый декоративный колпак

- ▶ **Снятие:** поверните центральную крышку декоративного колпака влево и снимите декоративный колпак.
- ▶ **Монтаж:** убедитесь в том, что центральная крышка декоративного колпака повернута влево.
- ▶ Установите декоративный колпак и поверните центральную крышку вправо до ощутимой и слышимой фиксации декоративного колпака.

Алюминиевый декоративный колпак

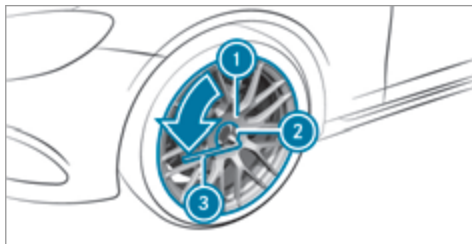

- ▶ **Снятие:** насадите сменную торцовую головку ② из комплекта инструмента для замены колес на декоративный колпак ①.
- ▶ Насадите ключ для крепления колес ③ на сменную торцовую головку ②.
- ▶ При помощи ключа для крепления колес ③ поверните декоративный колпак ① влево и снимите его.
- ▶ **Монтаж:** предшествующие операции выполните в обратной последовательности.

i **Предписанный момент затяжки:** 25 Нм.

Подъем автомобиля при замене колеса

Условия

- В автомобиле нет людей.
- Автомобиль готов к замене колеса (→ стр. 431).
- Демонтированы колпаки ступиц колес или декоративные колпаки (→ стр. 432).

Важные указания по использованию автомобильного домкрата:

- Используйте только автомобильные домкраты, одобренные компанией Mercedes-Benz.
- Автомобильный домкрат предназначен только для кратковременного подъема автомобиля и не предусмотрен для проведения работ по техническому обслуживанию под автомобилем.
- Опорная площадка для установки автомобильного домкрата должна быть ровной, твердой и нескользкой. На рыхлом грунте обязательно используйте большую по размеру, плоскую, прочную и нескользкую подкладку.
- Опора автомобильного домкрата должна находиться вертикально под опорной точкой для подъема домкратом.

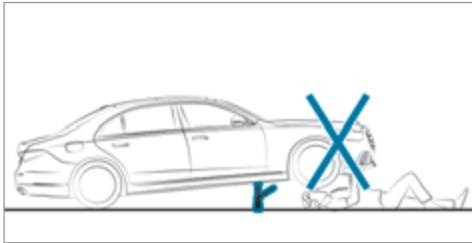
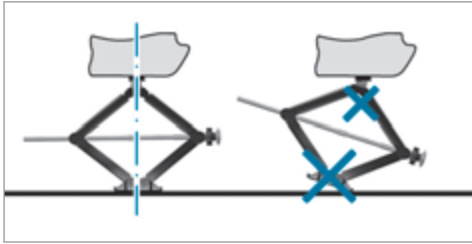

Правила поведения при поднятом автомобиле:

- Никогда не подставляйте ноги и не протягивайте руки под автомобиль.
- Никогда не ложитесь под автомобиль.

- Не запускайте двигатель и не отпускайте электрический стояночный тормоз.
- Не открывайте и не закрывайте двери или дверь багажного отделения.

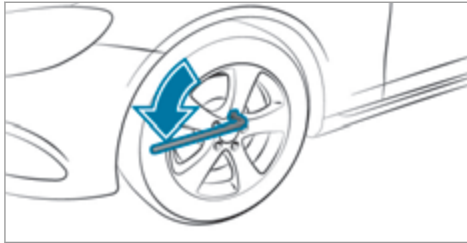

- ▶ Выкрутите болты крепления колеса, которое необходимо заменить, при помощи ключа для крепления колес примерно на один оборот. Не выкручивайте болты полностью.

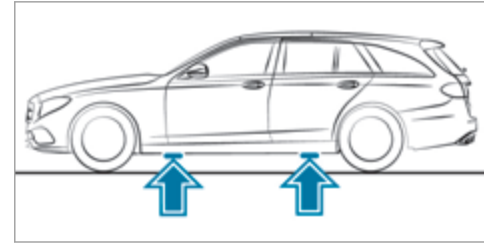

Расположение опорных точек для подъема домкратом

! **УКАЗАНИЕ** Автомобили Mercedes-AMG

- ▶ Соблюдайте указания в руководстве по эксплуатации дополнительного оборудования. В противном случае Вы можете не распознать опасность.

! **ОСТОРОЖНО** Опасность травмирования вследствие неправильной установки автомобильного домкрата

В случае неправильной установки автомобильного домкрата на соответствующую приемную точку на автомобиле возможно опрокидывание

автомобильного домкрата при поднятом автомобиле.

- ▶ Устанавливайте автомобильный домкрат исключительно в соответствующей приемной точке на автомобиле. Опора автомобильного домкрата должна находиться вертикально под приемной точкой на автомобиле.

! **УКАЗАНИЕ** Повреждения автомобиля вследствие использования автомобильного домкрата

Если Вы не устанавливаете автомобильный домкрат в предусмотренных для этого приемных точках для автомобильного домкрата, то Вы можете повредить Ваш автомобиль.

- ▶ Устанавливайте автомобильный домкрат только в предусмотренных для этого приемных точках для автомобильного домкрата.

- ▶ Насадите трещотку из комплекта инструмента для замены колес на шестигранник автомобильного домкрата так, чтобы была видна надпись «AUF».

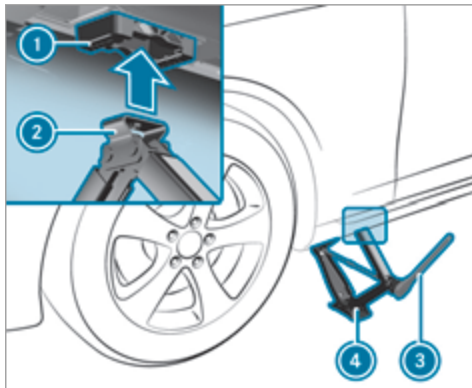

- ▶ Установите опорную поверхность **2** автомобильного домкрата **4** в опорной точке **1** для подъема домкратом.
- ▶ Вращайте трещотку **3** вправо до тех пор, пока опорная поверхность **2** автомобильного домкрата полностью не достигнет соответствующей опорной точки **1** для подъема домкратом, а опорная площадка автомобильного домкрата не будет равномерно установлена на грунт.

- ▶ Вращайте трещотку **3** до отрыва шины от грунта максимально на 3 см.
- ▶ Ослабьте и снимите колесо (→ стр. 434).

Демонтаж колеса

Условия

- Автомобиль приподнят (→ стр. 432).

! **УКАЗАНИЕ** Автомобили Mercedes-AMG

- ▶ Соблюдайте указания в руководстве по эксплуатации дополнительного оборудования. В противном случае Вы можете не распознать опасность.

При замене колеса избегайте любого воздействия силы на тормозные диски, так как это может привести к понижению комфортабельности при торможении.

! **УКАЗАНИЕ** Повреждение резьбы вследствие загрязнения болтов крепления колес

- ▶ Не кладите болты крепления колес в песок или грязь.

- ▶ Полностью вывинтите самый верхний болт крепления колеса.

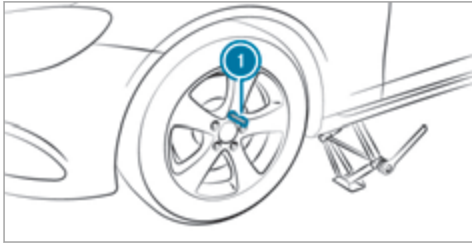

- ▶ Вместо вывинченного болта крепления колес винтите в резьбу центрирующий штифт ①.
- ▶ Полностью вывинтите остальные болты крепления колес.
- ▶ Снимите колесо.

Монтаж нового колеса

! УКАЗАНИЕ Автомобиля Mercedes-AMG

- ▶ Соблюдайте указания в руководстве по эксплуатации дополнительного оборудования.

ния. В противном случае Вы можете не распознать опасность.

! ОСТОРОЖНО Опасность аварии вследствие отсоединения колеса

Вследствие смазанных маслом или консистентной смазкой болтов крепления колес, а также повреждения резьбы болтов крепления колес или ступиц колес болты крепления колес могут отсоединиться.-

- ▶ Ни в коем случае не смазывайте болты крепления колес маслом или консистентной смазкой.
- ▶ При поврежденной резьбе немедленно свяжитесь со специализированной мастерской с квалифицированным персоналом.
- ▶ Произведите замену поврежденных болтов крепления колес или поврежденной резьбы ступицы колеса.
- ▶ Не продолжайте движение.

- ▶ Учитывайте указания по выбору шин (→ стр. 426).

Направление вращения шины с предписанным направлением вращения указано стрелкой на боко-

вине шины. При монтаже соблюдайте направление вращения колес.

- ▶ Насадите подлежащее монтажу колесо на центрирующий штифт и прижмите.

! ОСТОРОЖНО Опасность травмирования при завинчивании болтов и гаек

Если Вы завинчиваете болты или гайки крепления колес при поднятом автомобиле, то автомобильный домкрат может опрокинуться.

- ▶ Завинчивайте болты или гайки крепления колес только при опущенном автомобиле.

- ▶ При этом обязательно учитывайте предупреждения и указания по технике безопасности, касающиеся темы "Замена колеса" (→ стр. 426).
- ▶ Из соображений безопасности используйте исключительно болты крепления колес, допущенные специально для автомобилей Mercedes-Benz и соответствующего колеса.
- ▶ Вкрутите болты крепления колес и слегка затяните в указанной последовательности по крестообразной схеме.
- ▶ Вывинтите центрирующий штифт.

- ▶ Ввинтите последний болт крепления колеса и слегка затяните его.
- ▶ Опустите автомобиль (→ стр. 436).

Опускание автомобиля после замены колеса

Условия

- Новое колесо смонтировано (→ стр. 435).
- ▶ **Опускание автомобиля:** установите трещотку на шестигранник домкрата таким образом, чтобы была видна надпись "AV" и вращайте влево.

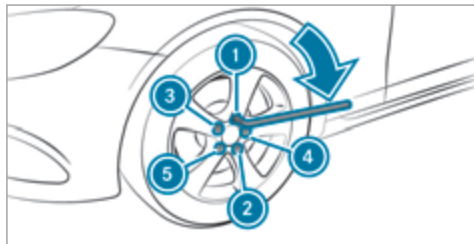

- ▶ Равномерно затяните болты крепления колес в указанной последовательности ① - ⑤ по крес-

тообразной схеме сначала максимальным моментом 80 Нм.

- ▶ Затем равномерно затяните болты крепления колес в указанной последовательности ① - ⑤ по крестообразной схеме предписанным моментом затяжки 150 Нм .

⚠ ОСТОРОЖНО Опасность вследствие неправильного момента затяжки

Если Вы затягиваете болты крепления колес или гайки крепления колес не с предписанным моментом затяжки, то колеса могут отсоединиться.

- ▶ Убедитесь в том, что болты крепления колес или гайки крепления колес затянуты предписанным моментом затяжки.
- ▶ При необходимости обратитесь в специализированную мастерскую с квалифицированным персоналом и не перемещайте автомобиль.
- ▶ Проверьте давление воздуха в шине нового смонтированного колеса и при необходимости откорректируйте.

ⓘ Нижеприведенные указания не относятся к случаю, когда новое колесо является временным аварийным колесом.

- ▶ **Автомобили с сигнализацией падения давления воздуха в шинах:** повторно включите сигнализацию падения давления воздуха в шинах (→ стр. 426).
- ▶ **Автомобили с системой контроля давления в шинах:** повторно включите систему контроля давления воздуха в шинах (→ стр. 425).

Аварийное запасное колесо

Указания по аварийному запасному колесу

⚠ ВНИМАНИЕ Опасность аварии вследствие неправильных габаритов колес и шин

Габариты колеса и шины, а также тип шины аварийного или запасного колеса и заменяемого колеса могут различаться. Аварийное или запасное колесо может значительно ухудшить ходовые качества автомобиля.

Во избежание риска соблюдайте следующие указания:

- ▶ Осторожно продолжайте движение.

- ▶ Ни в коем случае не устанавливайте на автомобиле более одного аварийного или запасного колеса, отличающегося от заменяемого колеса.
- ▶ Используйте аварийное или запасное колесо только кратковременно.
- ▶ Не выключайте систему ESP®.
- ▶ Произведите замену аварийного или запасного колеса с отличающимися габаритами в следующей специализированной мастерской с квалифицированным персоналом. Обязательно соблюдайте правильные габариты колес и шин, а также тип шин.

i Аварийное запасное колесо зафиксировано в специальном чехле аварийного запасного колеса в багажном отделении.

Учитывайте указания для монтажа аварийного запасного колеса:

- Максимально допустимая скорость движения с установленным аварийным запасным колесом составляет 80 км/ч.
- Не монтируйте цепи противоскольжения на аварийное запасное колесо.

- Вне зависимости от степени износа производите замену аварийного запасного колеса не реже чем каждые шесть лет.
- Проконтролируйте давление воздуха в шине установленного аварийного запасного колеса. При необходимости адаптируйте его.

i Предписанное давление воздуха в шине указано на наклейке аварийного запасного колеса.

i **Автомобили с сигнализацией падения давления воздуха в шинах:** при установленном аварийном запасном колесе надежное функционирование сигнализации падения давления воздуха в шинах не обеспечено. Производите перезапуск сигнализации падения давления воздуха в шинах только после замены аварийного запасного колеса новым колесом.

Автомобили с системой контроля давления воздуха в шинах: при установленном аварийном запасном колесе надежное функционирование сигнализации падения давления воздуха в шинах не обеспечено. Давление воздуха в шине снятого колеса может индицироваться еще в течение нескольких минут. Производите перезапуск сигнализации падения давления воздуха в шинах только после замены аварийного запасного колеса новым колесом.

Также обязательно учитывайте следующие главы, связанные с данной темой:

- Указания, касающиеся давления воздуха в шинах (→ стр. 422)
- Таблица давления воздуха в шинах (→ стр. 423)
- Указания по монтажу шин (→ стр. 426)
- Монтаж аварийного запасного колеса (→ стр. 431)

Информация о технических характеристиках**!** **УКАЗАНИЕ** Автомобили Mercedes-AMG

- ▶ Соблюдайте указания в руководстве по эксплуатации дополнительного оборудования. В противном случае Вы можете не распознать опасность.

Технические характеристики определены согласно действующим директивам ЕС. Указанные данные действительны только для автомобилей в серийной комплектации. Дополнительную информацию можно получить на авторизованной СТОА Mercedes-Benz.

Только в исполнении для определенных стран: характеристики конкретного автомобиля можно найти в сертификате соответствия (CERTIFICATE OF CONFORMITY). Вы получите эту документацию при поставке автомобиля.

Электронное оборудование автомобиля**Указания по изменениям электронного оборудования двигателя****!** **УКАЗАНИЕ** Преждевременный износ из-за неквалифицированного техобслуживания

Неквалифицированное техобслуживание может привести к ускоренному износу деталей автомобиля и отмене разрешения на эксплуатацию автомобиля.

- ▶ Техобслуживание электронного оборудования двигателя и относящихся к нему деталей необходимо производить только в специализированной мастерской с квалифицированным персоналом.

Радиостанции**Указания по установке радиостанций****!** **ОСТОРОЖНО** Опасность возникновения аварии при неквалифицированной работе с радиостанциями

При неквалифицированном управлении или дооборудовании радиостанциями электромаг-

нитное излучение может создать помехи для работы электронного оборудования автомобиля и поставить под угрозу его эксплуатационную безопасность.

- ▶ Работы с электрооборудованием и электронными устройствами всегда должны проводиться в специализированной мастерской с квалифицированным персоналом.

! **ВНИМАНИЕ** Опасность аварии вследствие ненадлежащей эксплуатации радиостанций

При ненадлежащей эксплуатации радиостанций в автомобиле их электромагнитное излучение может повредить электронное оборудование автомобиля. Это возможно, в частности, в следующих случаях:

- Если радиостанция не подключена к наружной антенне.
- Если наружная антенна установлена неправильно или ее фоновое излучение слишком большое.

Вследствие этого возможно нарушение эксплуатационной безопасности автомобиля.

- ▶ Установите наружную антенну с низким уровнем фонового излучения в специализированной мастерской с квалифицированным персоналом.
- ▶ При эксплуатации радиостанций в автомобиле всегда подключайте их к наружной антенне с низким уровнем фонового излучения.

! **УКАЗАНИЕ** Аннулирование разрешения на эксплуатацию при несоблюдении предписаний по установке и использованию

Несоблюдение условий установки и использования радиостанций может привести к аннулированию разрешения на эксплуатацию.

- ▶ Используйте только разрешенные диапазоны частот.
- ▶ Соблюдайте указания по максимально допустимой выходной мощности в этих диапазонах частот.
- ▶ Установка антенны должна производиться только в разрешенных для этого местах.

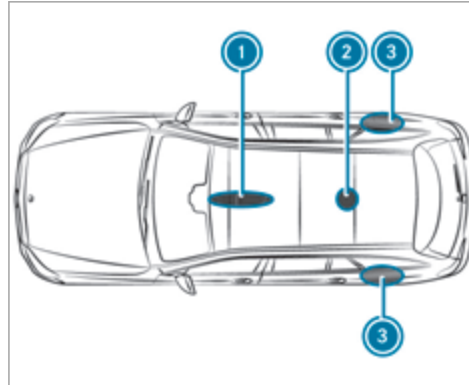

- ① Передняя область крыши
- ② Задняя область крыши
- ③ Задние крылья

В автомобилях с панорамной крышей со сдвижным люком установка антенны в передней и задней областях крыши запрещена.

Установку антенны на задних крыльях рекомендуется производить со стороны водителя.

При дооборудовании автомобилей радиостанциями соблюдайте предписания технической Директивы ISO/TS 21609 (Road Vehicles – EMC guidelines for installation of aftermarket radio frequency transmitting equipment / Транспорт дорожный. Руководящие указания по электромагнитной совместимости к послепродажной установке радиопередающей аппаратуры). При установке навесных деталей соблюдайте соответствующие законодательные нормы.

Если автомобиль оснащен подготовкой под установку радиостанции, используйте предусмотренные в ней разъемы для подключения источника электропитания и антенны. При установке соблюдайте указания, приведенные в руководствах по эксплуатации дополнительного оборудования от изготовителя.

Мощность передатчиков радиостанций

Максимальная мощность передатчика (пиковая мощность) в основании антенны не должна превышать значений, приведенных в следующей таблице.

Диапазон частот и максимальная мощность передатчика

Диапазон частот	Максимальная мощность передатчика
Короткие волны 3–54 МГц	100 Вт
Диапазон 4 м 74–88 МГц	30 Вт
Диапазон 2 м 144–174 МГц	50 Вт
Наземная система транкинговой радиосвязи (Terrestrial Trunked Radio – TETRA) 380–460 МГц	10 Вт
Диапазон 70 см 420–450 МГц	35 Вт
Мобильная связь (2G / 3G / 4G)	10 Вт

Без ограничений в автомобиле могут использоваться:

- Радиостанции с максимальной мощностью передатчика до 100 мВт
- Радиочастотные передатчики с рабочей частотой в диапазоне 380–410 МГц и максимальной мощностью передачи до 2 Вт (TETRA)
- Мобильные телефоны (2G / 3G / 4G)

Для следующих диапазонов частот не существует никаких ограничений относительно места расположения наружной антенны автомобиля:

- Наземная система транкинговой радиосвязи (Terrestrial Trunked Radio – TETRA)
- Диапазон 70 см
- 2G / 3G / 4G

Обозначения и указания в соответствии с регламентом радиосвязи

Обозначения мелких деталей в соответствии с регламентом радиосвязи

Информацию от изготовителя о компонентах системы радиосвязи автомобиля можно найти по ключевой фразе «Обозначения в соответствии с регламентом радиосвязи» в электронном руковод-

стве по эксплуатации в автомобиле, Интернете и приложении.

Обозначения в соответствии с регламентом радиосвязи Индонезии

Информацию от изготовителя о компонентах системы радиосвязи автомобиля для Индонезии можно найти по ключевой фразе «Обозначения в соответствии с регламентом радиосвязи Индонезии» в электронном руководстве по эксплуатации в автомобиле, Интернете и приложении.

- ❗ При этом речь не идет о мелких деталях. Данные по мелким деталям можно найти по ключевому слову «Обозначения мелких деталей в соответствии с регламентом радиосвязи».

Дополнительные специфические для компонентов указания

Дополнительные специфические для компонентов указания можно найти по ключевой фразе «Дополнительные специфические для компонентов указания» в электронном руководстве по эксплуатации в автомобиле, Интернете и приложении.

Обзор заводской таблички автомобиля, номера VIN и номера двигателя

Заводская табличка автомобиля

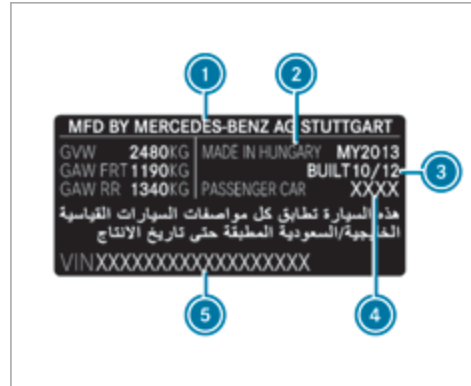
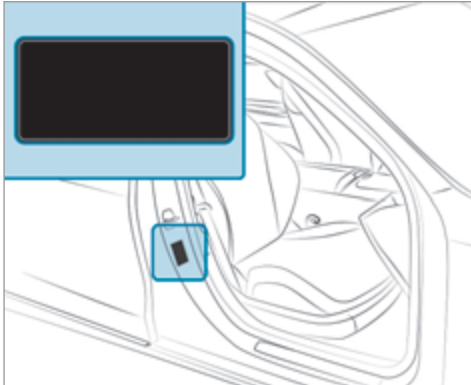

Заводская табличка автомобиля (пример: для Кувейта)

- ① Автопроизводитель
- ② Место изготовления
- ③ Дата выпуска
- ④ Тип автомобиля
- ⑤ VIN (идентификационный номер автомобиля)

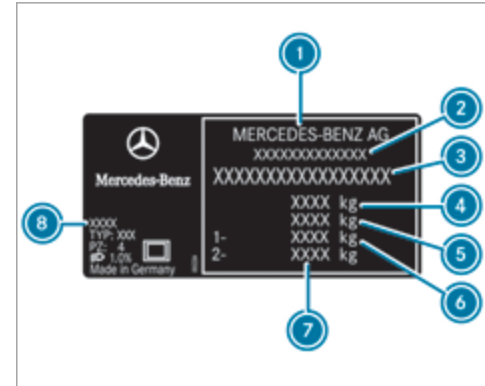

Заводская табличка автомобиля (пример: для всех остальных стран)

- ① Автопроизводитель
- ② Номер разрешения на эксплуатацию ЕС (только для определенных стран)
- ③ VIN (идентификационный номер автомобиля)
- ④ Допустимая полная масса (кг)
- ⑤ Допустимая полная масса автопоезда (кг) (только для определенных стран)
- ⑥ Допустимая нагрузка на переднюю ось (кг)
- ⑧ XXXX TYP: XXX

- ⑦ Допустимая нагрузка на заднюю ось (кг)
- ⑧ Код лакокрасочного покрытия
- ① Данные на рисунке приведены в качестве примера.

VIN под правым передним сиденьем

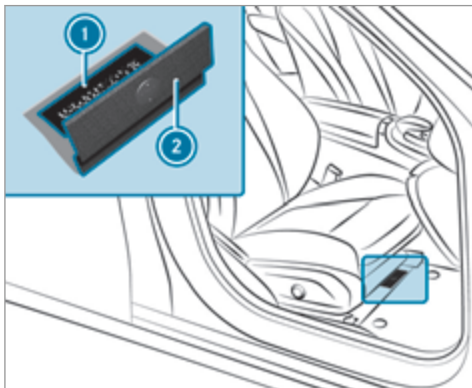

- ① Выбитый номер VIN (идентификационный номер автомобиля)
- ② Напольное покрытие

VIN на нижнем крае лобового стекла

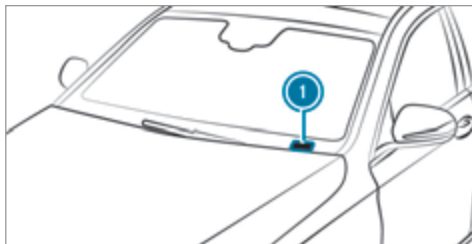

- ① VIN (идентификационный номер автомобиля) в виде наклейки

VIN в виде наклейки на нижнем крае лобового стекла доступен только для определенных стран.

Номер двигателя

Номер двигателя выбит на блоке цилиндров. Более подробную информацию можно получить в специализированной мастерской с квалифицированным персоналом.

Эксплуатационные материалы

Указания по эксплуатационным материалам

❗ УКАЗАНИЕ Автомобили Mercedes-AMG

- ▶ Соблюдайте указания в руководстве по эксплуатации дополнительного оборудования. В противном случае Вы можете не распознать опасность.

⚠ ОСТОРОЖНО Опасность травмирования вредными для здоровья эксплуатационными материалами

Эксплуатационные материалы могут быть ядовитыми и вредными для здоровья.

- ▶ При использовании, хранении и утилизации эксплуатационных материалов необходимо учитывать информацию на оригинальных емкостях.
- ▶ Эксплуатационные материалы должны храниться в закрытых оригинальных емкостях.
- ▶ Не допускайте детей до эксплуатационных материалов.

**УКАЗАНИЕ ПО ОХРАНЕ ОКРУЖАЮЩЕЙ**

СРЕДЫ Загрязнение окружающей среды при утилизации эксплуатационных материалов, не соответствующей требованиям охраны окружающей среды

Неправильная утилизация эксплуатационных материалов может привести к значительному ущербу для окружающей среды.

- ▶ Производите утилизацию эксплуатационных материалов в соответствии с требованиями по охране окружающей среды.

К эксплуатационным материалам относятся:

- топливо
- денитрификатор AdBlue® для нейтрализации ОГ
- смазочные материалы
- охлаждающая жидкость
- тормозная жидкость
- стеклоомывающая жидкость
- хладагент системы отопления, вентиляции и кондиционирования

Используйте только продукты, одобренные компанией Mercedes-Benz. Гарантия Mercedes-Benz и льготное постгарантийное обслуживание не рас-

пространяются на повреждения, вызванные использованием продуктов, не одобренных компанией Mercedes-Benz.

Эксплуатационные материалы, одобренные компанией Mercedes-Benz, можно идентифицировать по следующим надписям на емкостях:

- MB-Freigabe (например, MB-Freigabe 229.5 1)
- MB-Approval (например, MB-Approval 229.5 1)

Дополнительная информация по одобренным эксплуатационным материалам:

- в предписаниях Mercedes-Benz по эксплуатационным материалам с указанием обозначения спецификации
 - на веб-сайте <https://bevo.mercedes-benz.com>
 - в приложении Mercedes-Benz BeVo
- в специализированной мастерской с квалифицированным персоналом



ВНИМАНИЕ Опасность пожара и взрыва топлива

Топливо легко воспламеняется.

- ▶ Не допускайте воздействия огня и прямого света, курения и образования искр.



Перед заправкой автомобиля и во время нее отключите автономный отопитель (при наличии).



ОСТОРОЖНО Опасность травмирования топливом

Топливо токсично и вредно для здоровья.

- ▶ Не допускайте попадания топлива на кожу, в глаза или на одежду, а также его проглатывания.
- ▶ Не вдыхайте топливные пары.
- ▶ Не допускайте детей к топливу.
- ▶ В процессе заправки двери и окна должны быть закрыты.

Если Вы или другие люди имели контакт с топливом, соблюдайте следующие пункты:

- ▶ Немедленно тщательно смойте топливо с кожи водой и мылом.
- ▶ Если топливо попало в глаза, незамедлительно промойте глаза большим количеством чистой воды. Срочно обратитесь за медицинской помощью.

- ▶ При проглатывании топлива незамедлительно обратитесь за медицинской помощью. Не вызывайте рвоту.
- ▶ Немедленно смените загрязненную топливом одежду.

Автомобили, работающие на нескольких видах топлива, можно заправлять следующим топливом:

- неэтилированный бензин «Супер»;
- топливо E85;
- смесь топлива E85 и неэтилированного бензина «Супер».

Автомобили, работающие на нескольких видах топлива, можно узнать по наклейке **Ethanol up to E85** на внутренней стороне откидной крышки заправочного люка.

Допустимые виды топлива для заправки Вашего автомобиля в зависимости от страны могут отличаться от данных, указанных в руководстве по эксплуатации. Разрешенные для Вашего автомобиля виды топлива указаны на информационной табличке на внутренней стороне откидной крышки заправочного люка.

Топливо

Указания по качеству топлива для автомобилей с бензиновым двигателем

Соблюдайте указания по эксплуатационным материалам (→ стр. 442).

! **УКАЗАНИЕ** Повреждение вследствие использования неправильного топлива

Даже небольшое количество неправильного топлива может привести к повреждению топливной системы, двигателя и системы нейтрализации ОГ.

- ▶ Заправляйте автомобиль только неэтилированным бессернистым топливом для бензинового двигателя, соответствующим европейскому стандарту EN 228, или аналогичным топливом.

Топливо этой спецификации может содержать до 10 об. % этанола. Для Вашего автомобиля подходит топливо E10.

- ▶ Другие совместимые виды топлива указаны на информационной табличке с внутренней стороны откидной крышки заправочного люка.

Ни в коем случае не заправляйте автомобиль следующими видами топлива:

- дизельным топливом;
- обычным бензином с ИОЧ менее 91;
- бензином, содержащим более 3 об. % метанола, например M15, M30;
- бензином с металлосодержащими присадками.

Если Вы по ошибке заправили автомобиль неправильным топливом:

- ▶ Не запускайте двигатель автомобиля.
- ▶ Обратитесь в специализированную мастерскую с квалифицированным персоналом.

Для Вашего автомобиля действуют следующие коды совместимости топлива:

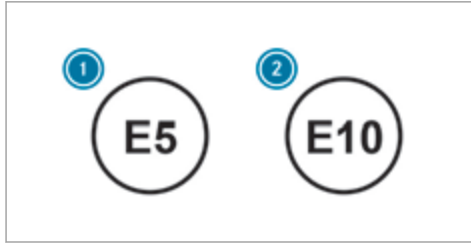

- ① Для бензина с максимальным содержанием этанола 5 об. %
- ② Для бензина с максимальным содержанием этанола 10 об. %

В соответствии с Европейским стандартом EN 16942 коды совместимости топлива указаны в автомобиле на информационной табличке с внутренней стороны откидной крышки заправочного люка или на подходящих для Вашего автомобиля топливораздаточных колонках или заправочных пистолетах по всей Европе.

Недостаточно низкое содержание серы в имеющемся топливе может привести к появлению запаха.

Рекомендуемое октановое число для Вашего автомобиля указано на информационной табличке с

внутренней стороны откидной крышки заправочного люка.

При отсутствии возможности заправки топливом рекомендуемого качества разрешается временно заправлять автомобиль обычным неэтилированным бензином с ИОЧ 91.

Однако в этом случае мощность двигателя может уменьшиться, а расход топлива – увеличиться.

Ни в коем случае не заправляйте автомобиль бензином с более низким ИОЧ.

Дополнительную информацию о топливе можно получить на автозаправочной станции или в специализированной мастерской с квалифицированным персоналом.

Указания по присадкам в бензине

Учитывайте указания по эксплуатационным материалам (→ стр. 442).

! **УКАЗАНИЕ** Повреждение в результате использования неподходящих присадок

Уже небольшие количества неподходящей присадки могут привести к нарушению их функций.

▶ Примешивайте к топливу только рекомендованные "Мерседес-Бенц" очистительные присадки.

Mercedes-Benz рекомендует использовать марочное топливо с присадками.

В некоторых странах имеющееся в продаже топливо может содержать недостаточное количество присадок. Использование низкокачественного топлива может привести к образованию отложений в системе впрыска топлива. В этом случае по согласованию с авторизованной СТОА Mercedes-Benz нужно добавить в топливо чистящую присадку, рекомендованную компанией Mercedes-Benz. Учитывайте приведенные на канистре указания и соотношение компонентов смеси.

Указания по качеству топлива для автомобилей с дизельным двигателем

Общие указания

Соблюдайте указания по эксплуатационным материалам (→ стр. 442).

▲ ОСТОРОЖНО Опасность пожара вследствие смешивания разных видов топлива

При смешивании дизельного топлива с бензином точка воспламенения смеси топлива ниже точки воспламенения чистого дизельного топлива.

- ▶ Никогда не заправляйте бензином автомобили с дизельным двигателем.
- ▶ Ни в коем случае не подмешивайте бензин к дизельному топливу.

! **УКАЗАНИЕ** Повреждение вследствие использования ненадлежащего топлива

Даже небольшое количество ненадлежащего топлива может привести к повреждению топливной системы, двигателя и системы нейтрализации ОГ.

- ▶ **Автомобили с сажевым фильтром:** заправляйте автомобиль только бессернистым дизельным топливом, соответствующим европейскому стандарту EN 590, или топливом аналогичного качества. В странах, где отсутствует бессернистое дизельное топливо, заправляйте автомобиль только дизельным топливом с содержанием серы менее 50 мг/кг.

- ▶ **Автомобили без сажевого фильтра:** заправляйте автомобиль только дизельным топливом с содержанием серы менее 500 мг/кг.

Ни в коем случае не заправляйте автомобиль следующими видами топлива:

- бензин
- судовое дизельное топливо
- мазут
- чистые метиловые эфиры жирных кислот (биодизель) или растительное масло
- нефть или керосин

Если Вы по ошибке заправили автомобиль ненадлежащим топливом:

- ▶ Не запускайте двигатель автомобиля.
- ▶ Обратитесь в специализированную мастерскую с квалифицированным персоналом.

Для Вашего автомобиля действует следующий код совместимости топлива:



- ① Для дизельного топлива макс. 7 об. % биодизеля (метиловые эфиры жирных кислот)

В соответствии с европейским стандартом EN 16942 код совместимости топлива можно найти в следующих местах:

- в автомобиле на информационной табличке с внутренней стороны откидной крышки заправочного люка (→ стр. 207),
- на топливораздаточных колонках и заправочных пистолетах, подходящих для Вашего автомобиля (по всей Европе).

Указания по низкой температуре наружного воздуха

К началу зимнего периода максимально полностью заправьте свой автомобиль зимним дизельным топливом.

Перед переходом на зимнее дизельное топливо топливный бак должен быть максимально пустым. При первой заправке зимним дизельным топливом уровень топлива в топливном баке должен быть низким, например соответствовать резервному запасу. При следующей заправке топливом топливный бак можно снова заправлять как обычно.

Дополнительную информацию о топливе можно получить на автозаправочной станции или в специализированной мастерской с квалифицированным персоналом.

Объем топливного бака и резервный запас топлива (подключаемый гибрид)

В зависимости от комплектации общий объем топливного бака может варьироваться.

Топливный бак, общий объем и резервный запас

Модель	Общий объем
E 300 e	50,0 л
Все остальные модели	50,0 л
	или 60,0 л
Модель	Из них резервный запас
Все модели	7,0 л

Объем топливного бака и резервный запас топлива (не для подключаемого гибрида)

В зависимости от комплектации общий объем топливного бака может варьироваться.

Топливный бак, общий объем и резервный запас

Модель	Общий объем
E 300	66,0 л
E 450 4MATIC E 450 4MATIC All-Terrain	66,0 л
	или 80,0 л
Все остальные модели	50,0 л
	или 66,0 л
Модель	Из них резервный запас
E 450 4MATIC E 450 4MATIC All-Terrain	7,0 л
	или 12,0 л
Все остальные модели	7,0 л

AdBlue® (только автомобили с дизельным двигателем)**Указания по AdBlue®**

Соблюдайте указания по эксплуатационным материалам (→ стр. 442).

AdBlue® – это растворимая в воде жидкость для нейтрализации оксидов азота в ОГ дизельных двигателей.

Эксплуатация автомобиля с использованием присадки AdBlue®, не соответствующей предписаниям настоящего руководства по эксплуатации, или без нее может противоречить закону, а в некоторых странах караться штрафом.

! **УКАЗАНИЕ** Неисправности вследствие разбавления восстановителя AdBlue® или добавления присадок в восстановитель AdBlue®

Функционирование системы нейтрализации оксидов азота в ОГ может быть ограничено вследствие использования непригодного агента для удаления оксидов азота.

▶ Используйте только восстановитель AdBlue®, отвечающий стандарту ISO 22241.

▶ Не разбавляйте восстановитель AdBlue® водой.

▶ Не добавляйте присадки в восстановитель AdBlue®.

! **УКАЗАНИЕ** Повреждения и неисправности вследствие загрязнения AdBlue®

Последствия загрязнения AdBlue®:

- повышенные значения токсичности ОГ,
- повреждения катализатора,
- нарушения работы системы нейтрализации оксидов азота в ОГ.

▶ Не допускайте загрязнения AdBlue®.

Остатки AdBlue® через некоторое время кристаллизуются и загрязняют соответствующие поверхности. Как можно скорее очистите водой загрязненные поверхности.

При открывании бака AdBlue® возможно выделение незначительного количества аммиачных паров. Не вдыхайте выделяющиеся аммиачные пары. Производите заправку бака AdBlue® только в хорошо вентилируемых помещениях.

Заправочный объем и расход AdBlue®**Не для подключаемого гибрида**

Модель	Общий объем
Все модели	23,5 л

Подключаемый гибрид

Модель	Общий объем
Все модели	23,5 л

Расход AdBlue®

Средний расход AdBlue® составляет от 1 до 5 % от расхода топлива. Расход AdBlue®, как и расход топлива, сильно зависит от стиля вождения и условий эксплуатации. Поэтому фактические значения расхода при повседневной эксплуатации Вашего автомобиля могут отличаться от указанных средних значений расхода. Вследствие этого также варьируется частота дозаправки AdBlue®. Перед поездками за пределы Европы обратитесь в специализированную мастерскую с квалифицированным персоналом для проверки запаса AdBlue®. При длительном пребывании за пределами Европы свяжитесь со специализированной мастерской с квалифицированным персоналом.

AdBlue®, уровень заполнения и запас хода

Индикацию уровня заполнения и запаса хода AdBlue® можно активировать с помощью бортового компьютера. Отображаемый запас хода AdBlue® в значительной степени зависит от стиля вождения и условий эксплуатации. Поэтому фактический запас хода может отличаться от отображаемого на бортовом компьютере. Содержащиеся в руководстве по эксплуатации данные о резервном запасе при первом предупреждении на дисплее и по минимальному объему долива при пустом топливном баке также следует рассматривать как ориентировочные значения.

Моторное масло**Указания по моторному маслу**

Соблюдайте указания по эксплуатационным материалам (→ стр. 442).



! **УКАЗАНИЕ** Повреждения двигателя вследствие использования неправильного масляного фильтра, неправильного масла или присадок

- ▶ Не используйте моторное масло и масляный фильтр со спецификациями, отличающимися от требуемых для предписанных интервалов ТО.
- ▶ Не вносите изменений в моторное масло или масляный фильтр с целью увеличения интервалов замены по сравнению с предписанными.
- ▶ Не используйте присадки.
- ▶ Производите замену моторного масла, соблюдая предусмотренный интервал.

Mercedes-Benz рекомендует производить замену масла в специализированной мастерской с квалифицированным персоналом.

Используйте только моторные масла, разрешенные Mercedes-Benz для Вашего автомобиля.

Бензиновые двигатели: для определенных стран предусмотрена возможность использования других моторных масел в сочетании с сокращенными межсервисными интервалами. Более подробную информацию о других моторных маслах можно получить в специализированной мастерской с квалифицированным персоналом.

Качество и заправочный объем моторного масла (подключаемые гибриды)**Спецификация моторного масла**

Бензиновые двигатели	MB-Freigabe или MB-Approval
Все модели	229.5*

Бензиновые двигатели: используйте только моторные масла класса вязкости SAE 0W-40 или SAE 5W-40.

Спецификация моторного масла

Дизельные двигатели	MB-Freigabe или MB-Approval
Все модели	229.52*

* рекомендовано для достижения максимально низкого расхода топлива

Для достижения максимально низкого расхода топлива рекомендуется использовать соответствующим образом отмеченные в таблице спецификации моторные масла соответственно самого низкого класса вязкости SAE. Учитывайте возможные ограничения для разрешенных к применению классов вязкости SAE.

i Если приведенные в таблице моторные масла недоступны, разрешается однократно долить не более 1,0 л моторных масел следующих видов.

Виды моторных масел для однократного долива только в исключительном случае:

- **Автомобили с бензиновым двигателем:** MB-Freigabe или MB-Approval 229.31 или ACEA C3
- **Автомобили с дизельным двигателем:** ACEA C3

Заправочный объем моторного масла

Модель	Заправочный объем
E 300 e	6,8 л
Все остальные модели	6,3 л

Приведенные значения заправочного объема относятся к замене масла с одновременной заменой масляного фильтра.

Качество и заправочный объем моторного масла (не для подключаемых гибридов)

Спецификации моторных масел

Бензиновые двигатели	MB-Freigabe или MB-Approval
Все модели	229.51, 229.52, 229.61, 229.71*, 229.72

Спецификации моторных масел

Дизельные двигатели	MB-Freigabe или MB-Approval
E 400 d 4MATIC	229.52, 229.61*
E 400 d 4MATIC All-Terrain	
Все остальные модели	229.52, 229.61, 229.71*, 229.72

* рекомендовано для достижения максимально низкого расхода топлива

Для достижения максимально низкого расхода топлива рекомендуется использовать соответствующим образом отмеченные в таблице спецификации моторные масла соответственно самого низкого класса вязкости SAE. При этом необходимо учитывать возможные ограничения для разрешенных к применению классов вязкости SAE.

i Если приведенные в таблице моторные масла недоступны, разрешается однократно долить не более 1,0 л моторных масел следующих видов.

Виды моторных масел для однократного долива только в исключительном случае:

- **Автомобили с бензиновым двигателем:** MB-Freigabe или MB-Approval 229.31 или ACEA C3

- **Автомобили с дизельным двигателем:**

- **E 400 d 4MATIC, E 400 d 4MATIC All-Terrain:** MB-Freigabe или MB-Approval 229.51 или ACEA C3
- **Все остальные модели:** ACEA C3

Заправочный объем моторного масла

Модель	Заправочный объем
E 200 d E 220 d E 220 d 4MATIC E 220 d 4MATIC All-Terrain	6,3 л
E 200 4MATIC E 200 4MATIC All-Terrain	6,0 л
E 300 d 4MATIC	6,5 л
E 400 d 4MATIC E 400 d 4MATIC All-Terrain	7,5 л

Модель	Заправочный объем
E 450 4MATIC E 450 4MATIC All-Terrain	8,5 л
Все остальные модели	6,6 л

Приведенные значения заправочного объема относятся к замене масла с одновременной заменой масляного фильтра.

Указания, касающиеся тормозной жидкости

Учитывайте указания по эксплуатационным материалам (→ стр. 442).

⚠ ОСТОРОЖНО Опасность аварии вследствие образования пузырей газа в тормозной системе

Тормозная жидкость постоянно впитывает влагу из окружающего воздуха. Вследствие этого точка кипения тормозной жидкости понижается. Если точка кипения занижена, то при высоких нагрузках на тормоза в тормозной системе могут образоваться пузыри пара.

Это отрицательно влияет на эффективность торможения.

- ▶ Производите замену тормозной жидкости в предусмотренный срок.

Регулярную производите замену тормозной жидкости в специализированной мастерской с квалифицированным персоналом. Используйте только допущенную Mercedes-Benz тормозную жидкость согласно MB-Freigabe или MB-Approval 331.0.

Охлаждающая жидкость**Указания по охлаждающей жидкости**

Соблюдайте указания по эксплуатационным материалам (→ стр. 442).

⚠ ОСТОРОЖНО Опасность пожара - и травмирования вследствие неправильного обращения с антифризом

При попадании антифриза на горячие конструкционные элементы в моторном отсеке антифриз может загореться.

- ▶ Перед доливкой антифриза дайте двигателю остыть.

- ▶ Следите за тем, чтобы антифриз не проливался мимо горловины.
- ▶ Перед пуском двигателя тщательно очистите конструкционные элементы, загрязненные антифризом.

! **УКАЗАНИЕ** Повреждение вследствие использования неправильной охлаждающей жидкости

- ▶ Используйте только предварительно смешанную охлаждающую жидкость с требуемым уровнем защиты от замерзания.

Информацию об охлаждающей жидкости можно получить в следующих местах:

- в предписании Mercedes-Benz по эксплуатационным материалам 320.1
 - на веб-сайте <https://bevo.mercedes-benz.com>
 - в приложении Mercedes-Benz BeVo
- в специализированной мастерской с квалифицированным персоналом

! **УКАЗАНИЕ** Перегрев при высоких температурах наружного воздуха

Если используется неподходящая охлаждающая жидкость, система охлаждения двигателя не будет достаточно защищена от перегрева и коррозии при высоких температурах наружного воздуха.

- ▶ Используйте только одобренную компанией Mercedes-Benz охлаждающую жидкость.
- ▶ Соблюдайте указания, приведенные в предписании Mercedes-Benz по эксплуатационным материалам 320.1.

Регулярно проводите замену охлаждающей жидкости в специализированной мастерской с квалифицированным персоналом.

Доля концентрата антифриза в системе охлаждения двигателя:

- минимум 50 % (защита от замерзания при температуре примерно до -37°C)
- максимум 55 % (защита от замерзания при температуре до -45°C)

Указания по стеклоомывающей жидкости

Учитывайте указания по эксплуатационным материалам (→ стр. 442).

! **ОСТОРОЖНО** Опасность пожара- и травмирования из-за концентрата стеклоомывающего средства

Концентрат стеклоомывающего средства легко воспламеняется. При попадании на горячие детали двигателя или выпускной системы он может воспламениться.

- ▶ Убедитесь, что концентрат стеклоомывающего средства не проливается мимо наливной горловины.

! **УКАЗАНИЕ** Повреждение наружного освещения из-за использования неподходящего стеклоомывающего средства

Неподходящее стеклоомывающее средство может повредить пластиковую поверхность элементов наружного освещения.

- ▶ Используйте только подходящее для пластиковых поверхностей стеклоомывающее средство, например MB SummerFit или MB WinterFit.

! **УКАЗАНИЕ** Засорение форсунок омывателя из-за смешивания стеклоомывающих средств

▶ Не смешивайте стеклоомывающие средства MB SummerFit и MB WinterFit с другими стеклоомывающими средствами.

Не используйте дистиллированную или деионизированную воду, так как в противном случае датчик уровня может сработать ошибочно.

Рекомендованная стеклоомывающая жидкость:

- При температуре выше точки замерзания: например, MB SummerFit
- При температуре ниже точки замерзания: например, MB WinterFit

Правильное соотношение компонентов смеси указано на емкости с антифризом.

Смешивайте воду со стеклоомывающей жидкостью круглый год.

Паспортные данные автомобиля

Информация о данных автомобиля

Указанные данные автомобиля могут различаться в зависимости от следующих факторов.

Факторы влияния:

- шины;
- загрузка автомобиля;
- состояние ходовой части;
- опции.

Кроме того, это относится к следующим данным автомобиля:

- Использование опций приводит к увеличению снаряженной массы и уменьшению полезной нагрузки.
- Данные о массе конкретного автомобиля приведены на заводской табличке автомобиля (→ стр. 441).

Внешняя и внутренняя высоты подъема

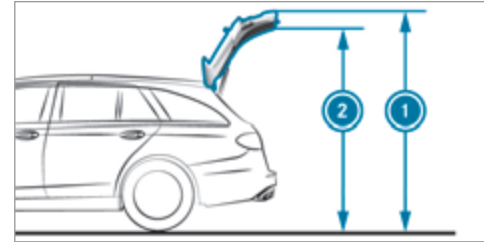

- ① Внешняя высота подъема
- ② Внутренняя высота подъема

Габаритные размеры автомобиля (подключаемый гибрид)

Внешняя высота подъема

Модель	Внешняя высота подъема
E 300 de 4MATIC	2077 мм
Все остальные модели	2071 мм

Внутренняя высота подъема

Модель	Внутренняя высота подъема
E 300 de 4MATIC	1951 мм
Все остальные модели	1945 мм

Габаритные размеры автомобиля

Все модели	
Длина автомобиля	4945 мм
Ширина автомобиля с учетом наружных зеркал заднего вида	2065 мм
Ширина автомобиля без учета наружных зеркал заднего вида	1852 мм
Колесная база	2939 мм
Модель	Высота автомобиля
E 300 de 4MATIC	1482 мм
Все остальные модели	1476 мм

Габаритные размеры автомобиля (не для подключаемого гибрида)**Внешняя и внутренняя высоты подъема**

Модель	Внешняя высота подъема	Внутренняя высота подъема
E 200	2055 мм	1929 мм
E 220 d		
E 300		
E 200 d		
E 200 4MATIC	2061 мм	1935 мм
E 220 d 4MATIC		
E 300 d 4MATIC		
E 400 d 4MATIC		
E 450 4MATIC	2098 мм	1972 мм
Все остальные модели		

Габаритные размеры автомобиля

Все модели	
Ширина автомобиля с учетом наружных зеркал заднего вида	2065 мм
Колесная база	2939 мм

Длина автомобиля

Модель	Длина автомобиля
E 200 4MATIC All-Terrain	4947 мм
E 220 d 4MATIC All-Terrain	
E 400 d 4MATIC All-Terrain	
E 450 4MATIC All-Terrain	
Все остальные модели	
Все остальные модели	4945 мм

Ширина автомобиля

Модель	Ширина автомобиля
E 200 4MATIC All-Terrain	1861 мм
E 220 d 4MATIC All-Terrain	
E 400 d 4MATIC All-Terrain	
E 450 4MATIC All-Terrain	
Все остальные модели	1852 мм

Высота автомобиля

Модель	Высота автомобиля
E 200	1460 мм
E 220 d	
E 300	
E 200 d	
E 200 4MATIC	1466 мм
E 220 d 4MATIC	
E 300 d 4MATIC	

Модель	Высота автомобиля
E 400 d 4MATIC	1467 мм
E 450 4MATIC	
Все остальные модели	1497 мм

Значения массы и нагрузки (подключаемый гибрид)**Нагрузка на крышу**

Модель	Максимальная нагрузка на крышу
Все модели	100 кг

Значения массы и нагрузки (не для подключаемого гибрида)**Нагрузка на крышу**

Модель	Максимальная нагрузка на крышу
Все модели	100 кг

Высоковольтная аккумуляторная батарея (подключаемый гибрид)**Указания по энергоснабжению автомобилей с высоковольтной аккумуляторной батареей**

Согласно европейскому стандарту EN 17186:2019 идентификационный код автомобиля расположен в следующих местах:

- на внутренней стороне защитной крышки розетки;
- на штекере зарядного кабеля.

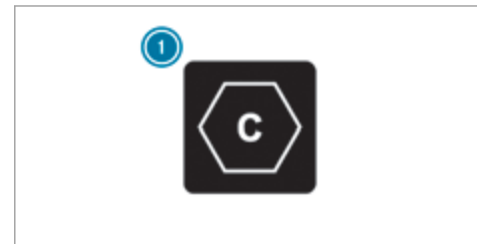

- ① Тип питания: переменный ток
Стандарт: EN 62196-2

Конструкция: тип 2

Тип штекера: разъем зарядного кабеля и штекер автомобиля

Дополнительную информацию о зарядке высоковольтной аккумуляторной батареи можно найти в разделе «Зарядка высоковольтной аккумуляторной батареи» (→ стр. 214).

Некоторые значения не указаны ввиду их отсутствия на момент подписания в печать.

Энергоемкость и время зарядки

Все модели	
Тип	Литий-ионная
Максимальная энергоемкость	13,5 кВт·ч
Запас хода только на электро-тяге	
Время зарядки – режим 3 при мощности зарядки 7,4 кВт	около 1 ч 30 мин
Время зарядки – режим 2 при мощности зарядки 3,7 кВт	около 2 ч 45 мин

Все модели

Время зарядки – режим 2 при мощности зарядки 2,3 кВт	около 5 ч
--	-----------

Время зарядки – режим 2 при мощности зарядки 1,8 кВт	около 6 ч 30 мин
--	------------------

Значения времени зарядки в режимах 2 и 3 действительны для зарядки переменным током с 10 до 100 % полезной емкости аккумуляторной батареи.

Время зарядки зависит от состояния аккумуляторной батареи, температуры окружающей среды и зарядной мощности. Зарядная мощность, в свою очередь, зависит от напряжения сети, силы тока и типа сетевого соединения.

Диапазон номинального напряжения для Вашего автомобиля указан на информационной табличке с внутренней стороны защитной крышки розетки (→ стр. 214).

Тягово-сцепное устройство

Общие указания относительно фаркопа

В зависимости от типа автомобиля необходимы изменения в системе охлаждения двигателя. После-

дующая установка фаркопа допускается лишь в том случае, если в документах на автомобиль указана масса буксируемого груза.

Дополнительную информацию можно получить в специализированной мастерской с квалифицированным персоналом.

Учитывайте также указания относительно режима эксплуатации с прицепом (→ стр. 296).

Монтажные размеры фаркопа

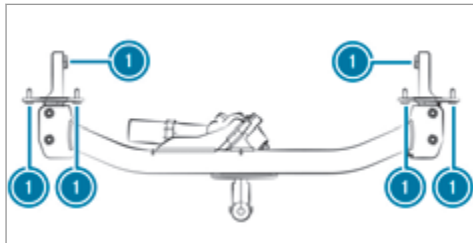
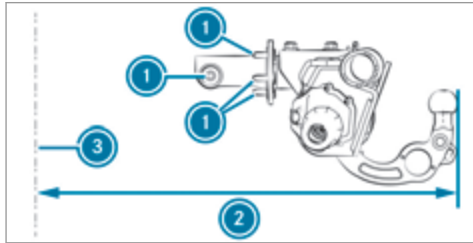

- ① Точки крепления
- ② Размер свеса
- ③ Ось заднего моста

Данные о размере свеса и точках крепления действительны для фаркопа, установленного на заводе-изготовителе.

Указания относительно опорной нагрузки и несущей способности

! **УКАЗАНИЕ** Повреждение из-за отрыва прицепа

При слишком малой опорной нагрузке прицепа возможен отрыв прицепа.

- ▶ Не допускайте опорной нагрузки прицепа ниже 50 кг.
- ▶ По возможности обеспечивайте максимально допустимую опорную нагрузку.

! **УКАЗАНИЕ** Повреждение из-за откручивания кронштейна для велосипедов

При использовании кронштейна для велосипедов необходимо учитывать не только максимальную опорную нагрузку, но и максимальную несущую способность.

- ▶ Не допускайте превышения максимальной несущей способности.

При использовании кронштейна для велосипедов обратите внимание на информацию о функционировании кронштейна для велосипедов и дополнительные указания относительно максимальной несущей способности (→ стр. 302).

Технические данные относительно опорной нагрузки и несущей способности (→ стр. 458).

Размер свеса фаркопа (подключаемый гибрид)

Размер свеса действителен для установленного на заводе фаркопа.

Размер свеса

Модель	Размер свеса
Все модели	1253 мм

Размер свеса фаркопа (не для подключаемого гибрида)

Размер свеса действителен для установленного на заводе фаркопа.

Размер свеса

Модель	Размер свеса
Все модели	1253 мм

Масса буксируемого груза (подключаемый гибрид)

Опорная нагрузка не входит в массу буксируемого груза.

Масса буксируемого груза при использовании прицепа с тормозной системой (при минимальной способности трогания с места на подъеме 12 %)

Модель	Масса буксируемого груза
Все модели	2100 кг

Масса буксируемого груза при использовании прицепа без тормозной системы

Модель	Масса буксируемого груза
Все модели	750 кг

Масса буксируемого груза (не для подключаемого гибрида)

Опорная нагрузка не входит в массу буксируемого груза.

Масса буксируемого груза при использовании прицепа с тормозной системой (при минимальной способности трогания с места на подъеме 12 %)

Модель	Масса буксируемого груза при использовании прицепа с тормозной системой
Все модели	2100 кг

Масса буксируемого груза при использовании прицепа без тормозной системы

Модель	Масса буксируемого груза при использовании прицепа без тормозной системы
Все модели	750 кг

Максимальные опорная нагрузка и несущая способность (подключаемый гибрид)

Учитывайте дополнительные указания относительно максимальной несущей способности (→ стр. 302).

Опорная нагрузка

Модель	Максимальная опорная нагрузка
Все модели	84 кг

Некоторые значения не указаны ввиду их отсутствия на момент подписания в печать.

Несущая способность

Модель	Максимальная несущая способность
Все модели	

Максимальные опорная нагрузка и несущая способность (не для подключаемого гибрида)

Учитывайте дополнительные указания относительно максимальной несущей способности (→ стр. 302).

Опорная нагрузка

Модель	Максимальная опорная нагрузка
Все модели	84 кг

Некоторые значения не указаны ввиду их отсутствия на момент подписания в печать.

Несущая способность

Модель	Максимальная несущая способность
Все модели	

Допустимая нагрузка на ось заднего моста (подключаемый гибрид)**Нагрузка на ось в режиме эксплуатации с прицепом**

Модель	Нагрузка на ось
E 300 e	1700 кг
E 300 de	1720 кг
E 300 de 4MATIC	1710 кг

Допустимая нагрузка на ось заднего моста (не для подключаемого гибрида)**Нагрузка на ось в режиме эксплуатации с прицепом**

Модель	Нагрузка на ось
E 200	1505 кг
E 200 4MATIC All-Terrain	1495 кг
E 200 d E 220 d	1515 кг
E 220 d 4MATIC	1520 кг
E 220 d 4MATIC All-Terrain	1500 кг
E 300 E 200 4MATIC	1510 кг
E 400 d 4MATIC	1555 кг
E 400 d 4MATIC All-Terrain	1545 кг

Модель	Нагрузка на ось
E 450 4MATIC	1565 кг
Все остальные модели	1550 кг

Сообщения на дисплее

Введение



Указания по сообщениям на дисплее



Сообщения появляются на дисплее приборов.

Сообщения на дисплее с графическими изображениями могут быть представлены в руководстве по эксплуатации в упрощенном виде и отличаться от изображений на дисплее приборов. Сообщения на дисплее приборов с высоким приоритетом отображаются красным цветом. Определенные сообщения на дисплее дополнительно сопровождаются предупредительным звуковым сигналом.

Действуйте согласно сообщениям на дисплее и учитывайте дополнительные указания, приведенные в настоящем руководстве по эксплуатации.

В некоторых сообщениях на дисплее отображаются дополнительные символы:

-  Дополнительная информация
-  Скрытие сообщения на дисплее

Для выбора соответствующего символа проведите пальцем влево или вправо по сенсорной кнопке Touch-Control слева. При нажатии  на медиадисплее отобразится дополнительная информация. При нажатии  сообщение на дисплее исчезнет.

Сообщения на дисплее с низким приоритетом можно скрыть нажатием кнопки возврата  или сенсорной кнопки Touch-Control слева. При этом сообщения на дисплее сохранятся в памяти сообщений.

Как можно быстрее устраните причину появления сообщения на дисплее.

Сообщения на дисплее с высоким приоритетом не могут быть скрыты. Сообщения отображаются на дисплее приборов до тех пор, пока не будет устранена причина их появления.

Вызов сохраненных в памяти сообщений на дисплее

Бортовой компьютер:

 TO >> 1 сообщение

Если сообщений на дисплее нет, на дисплее приборов появится индикация [Сообщений нет](#).

▶ Пролистайте сообщения на дисплее, проводя пальцем вверх или вниз по сенсорной кнопке Touch-Control слева.

▶ **Выход из памяти сообщений:** нажмите кнопку возврата .

Безопасность водителя и пассажиров

Сообщения на дисплее	Возможные причины/следствия и ► предложения по решению
 <p data-bbox="118 342 455 425">Неисправность системы удерж.пасс. Обрат-ся в пункт ТО!</p>	<p data-bbox="527 225 1208 251">* Система удержания пассажиров неисправна (→ стр. 45).</p> <div data-bbox="553 277 1984 472" style="background-color: #f0f0f0; padding: 5px;"> <p data-bbox="564 288 1862 313">▲ ОСТОРОЖНО Опасность получения травмы вследствие нарушения работы системы удержания пассажиров</p> <p data-bbox="568 334 1943 391">Компоненты системы удержания пассажиров могут самопроизвольно активироваться или в случае аварии не сработать должным образом.</p> <ul data-bbox="568 401 1892 458" style="list-style-type: none"> <li data-bbox="568 401 1892 458">► Немедленно проверьте и отремонтируйте систему удержания пассажиров в специализированной мастерской с квалифицированным персоналом. </div> <p data-bbox="547 490 850 521">Подключаемый гибрид:</p> <div data-bbox="553 547 1984 819" style="background-color: #f0f0f0; padding: 5px;"> <p data-bbox="564 557 1586 583">▲ ОПАСНО Опасность для жизни при неисправности системы удержания пассажиров</p> <p data-bbox="568 603 1943 660">Компоненты системы удержания пассажиров могут самопроизвольно активироваться или в случае аварии сработать не должным образом. При аварии может надлежащим образом не отключиться высоковольтная бортовая сеть.</p> <p data-bbox="568 671 1896 697">Касание поврежденных компонентов высоковольтной бортовой сети может привести к удару электрическим током.</p> <ul data-bbox="568 707 1937 806" style="list-style-type: none"> <li data-bbox="568 707 1937 764">► Немедленно произведите проверку и ремонт системы удержания пассажиров в специализированной мастерской с квалифицированным персоналом. <li data-bbox="568 774 1181 806">► После аварии немедленно выключите зажигание. </div>

Сообщения на дисплее



Спереди слева Неисправность Обрат-ся в пункт ТО! (пример)

Возможные причины/следствия и ► предложения по решению

* Соответствующая система удержания пассажиров неисправна (→ стр. 45).

▲ ОСТОРОЖНО Опасность получения травмы вследствие нарушения работы системы удержания пассажиров

Компоненты системы удержания пассажиров могут самопроизвольно активироваться или в случае аварии не сработать должным образом.

- Немедленно проверьте и отремонтируйте систему удержания пассажиров в специализированной мастерской с квалифицированным персоналом.

Подключаемый гибрид:**▲ ОПАСНО** Опасность для жизни при неисправности системы удержания пассажиров

Компоненты системы удержания пассажиров могут самопроизвольно активироваться или в случае аварии сработать не должным образом. При аварии может надлежащим образом не отключиться высоковольтная бортовая сеть.

Касание поврежденных компонентов высоковольтной бортовой сети может привести к удару электрическим током.

- Немедленно произведите проверку и ремонт системы удержания пассажиров в специализированной мастерской с квалифицированным персоналом.
- После аварии немедленно выключите зажигание.

Сообщения на дисплее	Возможные причины/следствия и ► предложения по решению
 <p data-bbox="118 298 453 385">Окон.подуш.безоп. слева неисправна Обрат-ся в пункт ТО! (пример)</p>	<p data-bbox="527 178 1414 209">* Соответствующая система удержания пассажиров неисправна (→ стр. 45).</p> <div data-bbox="555 229 1986 453" style="border: 1px solid gray; padding: 5px;"> <p data-bbox="568 240 1958 298">▲ ОСТОРОЖНО Опасность травмирования или опасность для жизни из-за неисправности оконной подушки безопасности</p> <p data-bbox="576 319 1937 375">Если оконная подушка безопасности неисправна, она может самопроизвольно активироваться или не сработать в случае аварии.</p> <p data-bbox="576 385 1937 443">► Немедленно произведите проверку и ремонт оконной подушки безопасности в специализированной мастерской с квалифицированным персоналом.</p> </div>
<p data-bbox="118 478 453 561">Подушка безоп. передн.пассажира выключена См."Руководство"</p>	<p data-bbox="527 478 1986 561">* Подушка безопасности переднего пассажира отключена, хотя на сиденье переднего пассажира сидит взрослый человек или человек со схожей комплекцией. Воздействующие на сиденье дополнительные силы могут привести к тому, что измеренный системой вес будет занижен.</p> <div data-bbox="555 582 1986 878" style="border: 1px solid gray; padding: 5px;"> <p data-bbox="568 592 1937 650">▲ ОСТОРОЖНО Опасность травмирования- и опасность для жизни при отключенной подушке безопасности переднего пассажира</p> <p data-bbox="576 671 1925 727">Если подушка безопасности переднего пассажира отключена, она не срабатывает при аварии и не может обеспечить надлежащий уровень защиты.</p> <p data-bbox="576 737 1945 795">Сидящий на сиденье переднего пассажира человек может, например, удариться о детали салона автомобиля, особенно если он сидит близко к передней панели.</p> <p data-bbox="576 806 1905 868">► До начала движения и во время движения обеспечьте надлежащее состояние подушки безопасности переднего пассажира.</p> </div> <p data-bbox="555 899 1066 930">► Немедленно остановитесь с учетом ПДД.</p> <p data-bbox="555 940 1577 971">► Убедитесь, что никакие предметы не защемлены под сиденьем переднего пассажира.</p>

Сообщения на дисплее	Возможные причины/следствия и ► предложения по решению
	<ul style="list-style-type: none"> ► Проверьте состояние системы автоматического отключения подушки безопасности переднего пассажира (→ стр. 55). ► При необходимости незамедлительно обратитесь в специализированную мастерскую с квалифицированным персоналом.
<p>Подушка безоп. передн.пассажира включена См."Руководство"</p>	<p>* В следующих ситуациях подушка безопасности переднего пассажира активирована во время движения:</p> <ul style="list-style-type: none"> • несмотря на то что на сиденье переднего пассажира находится ребенок, пассажир небольшого роста или предмет весом ниже порогового значения срабатывания системы; • несмотря на то что сиденье переднего пассажира не занято. <p>В определенных случаях система распознает дополнительный вес предметов, размещенных на сиденье, или воздействующие на сиденье силы.</p> <div style="border: 1px solid gray; padding: 5px; margin: 10px 0;"> <p>▲ ОСТОРОЖНО Опасность получения травмы или опасность для жизни вследствие использования системы удержания детей при включенной подушке безопасности переднего пассажира</p> <p>Если Вы размещаете ребенка в системе удержания детей на сиденье переднего пассажира, а подушка безопасности переднего пассажира включена, подушка безопасности переднего пассажира может сработать при аварии.</p> <p>Подушка безопасности может ударить ребенка.</p> <ul style="list-style-type: none"> ► До начала движения и во время движения обеспечьте надлежащее состояние подушки безопасности переднего пассажира. <p>НИ В КОЕМ СЛУЧАЕ не используйте обращенное назад устройство удержания детей на сиденье с АКТИВИРОВАННОЙ ФРОНТАЛЬНОЙ ПОДУШКОЙ БЕЗОПАСНОСТИ. Это может привести к НАНЕСЕНИЮ РЕБЕНКУ СЕРЬЕЗНЫХ ТЕЛЕСНЫХ ПОВРЕЖДЕНИЙ или ЕГО ГИБЕЛИ.</p> </div> <ul style="list-style-type: none"> ► Немедленно остановитесь с учетом ПДД.

Сообщения на дисплее	Возможные причины/следствия и ► предложения по решению
	<ul style="list-style-type: none"> ► Убедитесь, что никакие предметы не защемлены под сиденьем переднего пассажира. ► Проверьте состояние системы автоматического отключения подушки безопасности переднего пассажира (→ стр. 55). ► При необходимости незамедлительно обратитесь в специализированную мастерскую с квалифицированным персоналом.
PRE-SAFE не действует См."Руководство"	<ul style="list-style-type: none"> * Функции системы PRE-SAFE® неисправны. ► Обратитесь в специализированную мастерскую с квалифицированным персоналом.
PRE-SAFE Impulse при боковом ударе не действует См."Руководство"	<ul style="list-style-type: none"> * Система защиты при боковом ударе PRE-SAFE® Impuls Side неисправна или не функционирует из-за срабатывания. ► Обратитесь в специализированную мастерскую с квалифицированным персоналом.

Ключ

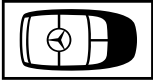

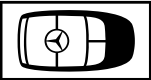
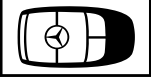
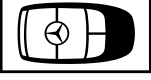

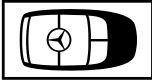
Сообщения на дисплее	Возможные причины/следствия и ► предложения по решению
 <p>Замените ключ</p>	<ul style="list-style-type: none"> * Замените ключ. ► Обратитесь в специализированную мастерскую с квалифицированным персоналом.



Сообщения на дисплее	Возможные причины/следствия и ► предложения по решению
 <p data-bbox="53 298 384 350">Замените элементы питания ключа</p>	<p data-bbox="457 180 907 205">* Элемент питания ключа разрядился.</p> <ul style="list-style-type: none"> <li data-bbox="486 219 989 244">► Замените элемент питания (→ стр. 83).
 <p data-bbox="53 505 396 557">Ключ не распознан (сообщение на дисплее белого цвета)</p>	<p data-bbox="457 387 956 412">* Ключ в данный момент не распознается.</p> <ul style="list-style-type: none"> <li data-bbox="486 426 1022 451">► Измените положение ключа в автомобиле. <li data-bbox="486 466 1888 491">► Если ключ по-прежнему не распознается, положите ключ в отсек для пуска двигателя с помощью ключа (→ стр. 181).
 <p data-bbox="53 712 396 785">Ключ не распознан (сообщение на дисплее красного цвета)</p>	<p data-bbox="457 594 1316 619">* Ключ не распознается и, возможно, больше не находится в автомобиле.</p> <p data-bbox="486 634 1418 658">Ключ больше не находится в автомобиле, и Вы выключили двигатель автомобиля:</p> <ul style="list-style-type: none"> <li data-bbox="494 673 1173 698">• Вы больше не сможете запустить двигатель автомобиля. <li data-bbox="494 712 1357 737">• Вы не можете произвести центральную блокировку замков автомобиля. <p data-bbox="486 752 1050 777">► Убедитесь, что ключ находится в автомобиле.</p> <p data-bbox="486 816 1520 841">Если сбой при распознавании ключа произошел из-за сильного источника радиосигнала:</p> <ul style="list-style-type: none"> <li data-bbox="486 855 1009 880">► Немедленно остановитесь с учетом ПДД. <li data-bbox="486 895 1406 919">► Положите ключ в отсек для пуска двигателя с помощью ключа (→ стр. 181).

Сообщения на дисплее	Возможные причины/следствия и ► предложения по решению
 <p>Ключ синхронизируется Ждите!</p>	<p>* Автомобиль ведет расчет для перепрограммирования на новый ключ.</p> <ul style="list-style-type: none"> ► Дождитесь завершения процесса расчета.
<p>Положите ключ в специально выделенный отсек См. "Руководство"</p>	<p>* Произошел сбой при распознавании ключа.</p> <ul style="list-style-type: none"> ► Измените положение ключа в автомобиле. ► Положите ключ в отсек для пуска двигателя с помощью ключа (→ стр. 181).

Свет



Сообщения на дисплее	Возможные причины/следствия и ► предложения по решению
 <p>Ближний свет слева (пример)</p>	<p>* Соответствующая лампа неисправна.</p> <ul style="list-style-type: none"> ► Осторожно продолжайте движение. ► Немедленно обратитесь в специализированную мастерскую с квалифицированным персоналом. ⓘ Светодиодные лампы: только если неисправны все светодиоды, появляется сообщение на дисплее по соответствующему элементу освещения.



Сообщения на дисплее	Возможные причины/следствия и ► предложения по решению
 <p data-bbox="53 294 386 350">Неисправность См. "Руководство"</p>	<ul style="list-style-type: none"> <li data-bbox="461 179 1494 246">* Наружное освещение неисправно. <ul style="list-style-type: none"> <li data-bbox="486 218 1494 246">► Обратитесь в специализированную мастерскую с квалифицированным персоналом. <li data-bbox="461 256 1371 365">* Автомобили с фаркопом: возможно, перегорел предохранитель. <ul style="list-style-type: none"> <li data-bbox="486 296 854 324">► Остановитесь с учетом ПДД. <li data-bbox="486 334 1371 365">► Проверьте и при необходимости замените предохранители (→ стр. 417).
 <p data-bbox="53 504 386 560">Функция автоматич. включения фар не действует</p>	<ul style="list-style-type: none"> <li data-bbox="461 389 1514 451">* Датчик освещенности для автоматического включения наружного освещения неисправен. <ul style="list-style-type: none"> <li data-bbox="486 425 1494 451">► Обратитесь в специализированную мастерскую с квалифицированным персоналом.
 <p data-bbox="53 706 386 762">Система адаптивного освещен.поворотов не действует</p>	<ul style="list-style-type: none"> <li data-bbox="461 591 1494 653">* Сбой в работе активного поворотного света. <ul style="list-style-type: none"> <li data-bbox="486 627 1494 653">► Обратитесь в специализированную мастерскую с квалифицированным персоналом.
 <p data-bbox="53 908 386 964">Включите наружное освещение</p>	<ul style="list-style-type: none"> <li data-bbox="461 793 1228 855">* Вы двигаетесь с выключенным ближним светом фар. <ul style="list-style-type: none"> <li data-bbox="486 829 1228 855">► Поверните переключатель света в положение  или AUTO.

Сообщения на дисплее	Возможные причины/следствия и ► предложения по решению
 <p data-bbox="118 296 308 319">Выключите свет!</p>	<p data-bbox="517 179 1111 202">* Вы выходите из автомобиля, а свет еще включен.</p> <p data-bbox="547 218 1187 241">► Поверните переключатель света в положение AUTO.</p>
 <p data-bbox="118 469 416 524">Intelligent Light System не действует</p>	<p data-bbox="517 355 1958 410">* Неисправность системы Intelligent Light System. Система освещения продолжает работать без функций системы Intelligent Light System.</p> <p data-bbox="547 426 1555 449">► Обратитесь в специализированную мастерскую с квалифицированным персоналом.</p>
<p data-bbox="118 557 461 638">Сист.адапт. фар дал.света времен.недоступна См."Руководство"</p>	<p data-bbox="517 557 1381 580">* Система адаптивного управления дальним светом временно недоступна.</p> <p data-bbox="547 596 1075 619">Достигнуты системные пределы (→ стр. 149).</p> <p data-bbox="547 636 1947 691">Когда причины неисправности будут устранены, система снова будет доступна. На дисплее появится сообщение Система адаптации фар дал.света снова доступна.</p> <p data-bbox="547 707 870 730">► Продолжайте движение.</p> <p data-bbox="547 746 1937 801">► Управляйте дальним светом фар вручную до тех пор, пока система адаптивного управления дальним светом не будет снова доступна.</p>
<p data-bbox="118 821 461 876">Система адаптации фар дальнего света не действует</p>	<p data-bbox="517 821 1269 844">* Система адаптивного управления дальним светом неисправна.</p> <p data-bbox="547 860 870 883">► Продолжайте движение.</p> <p data-bbox="547 900 594 923">или</p> <p data-bbox="547 939 1541 962">► Остановитесь с учетом дорожной ситуации и перезапустите двигатель автомобиля.</p>

Сообщения на дисплее	Возможные причины/следствия и ► предложения по решению
	<ul style="list-style-type: none"> ► Если сообщение на дисплее не гаснет, обратитесь в специализированную мастерскую с квалифицированным персоналом. ► А пока управляйте дальним светом фар вручную.
<p>Сист.адаптации фар дал.света с расш.ф. в наст.вр.недоступна См."Руководство"</p>	<p>* Система адаптивного управления дальним светом ПЛЮС временно недоступна. Достигнуты системные пределы (→ стр. 150). Когда причины неисправности будут устранены, система снова будет доступна. На дисплее появится сообщение Система адаптации фар дальнего света с расшир.функциями снова доступна.</p> <ul style="list-style-type: none"> ► Продолжайте движение. ► Управляйте дальним светом фар вручную до тех пор, пока система адаптивного управления дальним светом ПЛЮС не будет снова доступна.
<p>Система адаптации фар дальнего света с расшир.функциями не действует</p>	<p>* Система адаптивного управления дальним светом ПЛЮС неисправна.</p> <ul style="list-style-type: none"> ► Продолжайте движение. <p>или</p> <ul style="list-style-type: none"> ► Остановитесь с учетом дорожной ситуации и перезапустите двигатель автомобиля. ► Если сообщение на дисплее не гаснет, обратитесь в специализированную мастерскую с квалифицированным персоналом. ► А пока управляйте дальним светом фар вручную.
<p>Аварийная световая сигнализация Неисправность</p>	<p>* Выключатель аварийной световой сигнализации неисправен.</p> <ul style="list-style-type: none"> ► Обратитесь в специализированную мастерскую с квалифицированным персоналом.

Отопление, вентиляция и кондиционирование

Сообщения на дисплее	Возможные причины/следствия и ► предложения по решению
 <p data-bbox="118 342 429 394">Не действует См. "Руководство"</p>	<p data-bbox="527 228 1079 254">* Автономный отопитель временно неисправен.</p> <ul style="list-style-type: none"> <li data-bbox="547 265 1964 322">► При остановленном на горизонтальной поверхности автомобиле и охлажденном двигателе: четыре раза с интервалом в несколько минут попытайтесь включить автономный отопитель. <li data-bbox="547 332 1964 389">► Если автономный отопитель не включается: обратитесь в специализированную мастерскую с квалифицированным персоналом.
 <p data-bbox="118 547 441 598">Не действует Слабое напряжение АКБ</p>	<p data-bbox="527 433 1064 495">* Напряжение бортовой сети слишком низкое. Автономный отопитель отключился.</p> <ul style="list-style-type: none"> <li data-bbox="547 505 1937 562">► Проедьте на автомобиле некоторое расстояние, пока аккумуляторная батарея снова не зарядится в достаточной степени.
 <p data-bbox="118 746 390 798">Не действует Заправьте топливо</p>	<p data-bbox="527 632 1479 658">* В топливном баке слишком мало топлива. Автономный отопитель не включается.</p> <ul style="list-style-type: none"> <li data-bbox="547 669 968 695">► Заправьте автомобиль топливом.

Сообщения на дисплее	Возможные причины/следствия и ► предложения по решению
 <p data-bbox="53 298 400 355">не действует Зарядка высоковольт. АКБ не завершена</p>	<ul style="list-style-type: none"> * Высоковольтная аккумуляторная батарея заряжается. Система предварительного кондиционирования воздуха не включается. <ul style="list-style-type: none"> ► Дождитесь, пока в процессе зарядки не будет достигнут уровень минимально допустимой зарядки.
 <p data-bbox="53 505 400 552">не действует Зарядить высоковольтную АКБ</p>	<ul style="list-style-type: none"> * Слишком низкое напряжение высоковольтной аккумуляторной батареи. Система предварительного кондиционирования воздуха не включается. <ul style="list-style-type: none"> ► Зарядите высоковольтную аккумуляторную батарею.
 <p data-bbox="53 712 400 811">Функция предварительн. кондиционирован.через ключ снова доступна после пуска двигателя</p>	<ul style="list-style-type: none"> * Вы более двух раз пытались включить систему предварительного кондиционирования воздуха в остановленном автомобиле. <ul style="list-style-type: none"> ► Запустите двигатель автомобиля на десять секунд. Система предварительного кондиционирования воздуха снова готова к работе.



Сообщения на дисплее	Возможные причины/следствия и ► предложения по решению
 <p data-bbox="118 298 457 412">Функция предварительн. кондиционирования через ключ не действует Слабая высоковольт.АКБ</p>	<p data-bbox="527 179 1988 236">* Слишком низкое напряжение высоковольтной аккумуляторной батареи. Система предварительного кондиционирования воздуха не включается.</p> <ul style="list-style-type: none"> <li data-bbox="547 251 1988 334">► Зарядите высоковольтную аккумуляторную батарею. Когда высоковольтная аккумуляторная батарея будет заряжена в достаточной степени, система предварительного кондиционирования воздуха снова будет готова к работе.

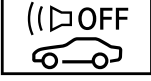

Система гибридного привода



Сообщения на дисплее	Возможные причины/следствия и ► предложения по решению
 <p data-bbox="118 709 384 761">Буксировка запрещена См."Руководство"</p>	<p data-bbox="527 590 895 616">* Система привода неисправна.</p> <ul style="list-style-type: none"> <li data-bbox="547 631 1645 657">► Производите транспортировку автомобиля только на эвакуаторе или прицепе (→ стр. 412).
 <p data-bbox="118 916 457 968">Предупредительный звуковой генератор не действует</p>	<p data-bbox="527 797 1931 849">* Генератор звука (система искусственного шума автомобиля) неисправен. Не слышен шум двигателя при движении. При определенных обстоятельствах другие участники дорожного движения могут не услышать автомобиль.</p> <ul style="list-style-type: none"> <li data-bbox="547 865 1441 890">► Двигайтесь особенно осторожно и с учетом развития дорожной ситуации. <li data-bbox="547 906 1563 932">► Обратитесь в специализированную мастерскую с квалифицированным персоналом.



Сообщения на дисплее	Возможные причины/следствия и ► предложения по решению
 <p>Подсоединен зарядный кабель</p>	<p>* Трогание с места с подключенным зарядным кабелем невозможно.</p> <ul style="list-style-type: none"> ► Отсоедините зарядный кабель от автомобиля.
<p>Разблокировка кабеля для зарядки невозможна См. "Руководство"</p>	<p>* Штекер зарядного кабеля не вынимается из розетки зарядной станции.</p> <ul style="list-style-type: none"> ► Нажмите переключатель аварийного выключения на зарядной станции. <p>Если после этого не удастся вынуть штекер зарядного кабеля:</p> <ul style="list-style-type: none"> ► Свяжитесь с организацией, эксплуатирующей зарядную станцию, нажатием кнопки экстренного вызова, расположенной на зарядной станции, или вызовите сервисный персонал по номеру экстренного вызова.
<p>В настоящее время а/м не заряжается Неисправность зарядной станции</p>	<p>* На зарядной станции возникла неисправность, или карта RFID не распознается.</p> <ul style="list-style-type: none"> ► Запустите процесс зарядки на другой зарядной станции. <p>или</p> <ul style="list-style-type: none"> ► Проверьте функционирование карты RFID.
<p>Вид зарядного тока в наст. время недоступен Попробуйте еще раз или смените вид зарядн. тока</p>	<p>* На зарядной станции возникла временная неисправность.</p> <ul style="list-style-type: none"> ► Дождитесь устранения неисправности. <p>или</p> <ul style="list-style-type: none"> ► Запустите процесс зарядки на другой зарядной станции.

Сообщения на дисплее	Возможные причины/следствия и ► предложения по решению
<p>Неисправность при заряд. Смените вид зарядн.тока См."Руководство"</p>	<p>* На зарядной станции возникла временная неисправность.</p> <ul style="list-style-type: none"> ► Дождитесь устранения неисправности. <p>или</p> <ul style="list-style-type: none"> ► Запустите процесс зарядки на другой зарядной станции.
<p>Доступен только электропривод Мощность ограничена</p>	<p>* Запас топлива израсходован и двигатель внутреннего сгорания выключен. Мощность привода Вашего автомобиля ограничена, так как Вы двигаетесь в электрическом режиме.</p> <ul style="list-style-type: none"> ► Незамедлительно заправьте автомобиль. <p>При наличии топлива имеет место неисправность двигателя внутреннего сгорания.</p> <ul style="list-style-type: none"> ► Обратитесь в специализированную мастерскую с квалифицированным персоналом.
<p>Режим движения Electric в настоящее время недоступен</p>	<p>* Уровень заряда высоковольтной аккумуляторной батареи недостаточен для режима движения Electric. Зарядите высоковольтную аккумуляторную батарею (→ стр. 214).</p>
<p>Мощность привода ограничена См."Руководство"</p>	<p>* Вследствие неисправности система привода переключается в аварийный режим эксплуатации.</p> <ul style="list-style-type: none"> ► Осторожно продолжайте движение. ► Обратитесь в специализированную мастерскую с квалифицированным персоналом.

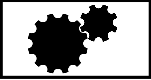

Сообщения на дисплее	Возможные причины/следствия и ► предложения по решению
 <p data-bbox="53 296 380 381">Перегрев АКБ Стоп! Всем выйти из а/м! По возм., под открыт.небом</p>	<ul style="list-style-type: none"> <li data-bbox="466 180 1443 207">* Перегрев высоковольтной аккумуляторной батареи. Существует опасность пожара! <li data-bbox="486 219 1148 246">► Незамедлительно остановитесь в соответствии с ПДД. <li data-bbox="486 259 1778 285">► Если возможно, припаркуйте автомобиль вне помещения и высадите всех находящихся в автомобиле людей. <li data-bbox="486 308 1921 364">ⓘ Вспомогательные функции автомобиля могут автоматически включить, например, режим рециркуляции воздуха системы отопления, вентиляции и кондиционирования. <li data-bbox="486 377 842 404">► Не продолжайте движение. <li data-bbox="486 416 1627 443">► При появлении дыма покиньте опасную зону и немедленно вызовите службу пожарной охраны. <li data-bbox="486 455 1905 511">► Даже при отсутствии видимых признаков пожара обратитесь в специализированную мастерскую с квалифицированным персоналом.
 <p data-bbox="53 651 228 678">Неисправность</p>	<ul style="list-style-type: none"> <li data-bbox="466 535 1565 562">* Система привода неисправна. Дополнительно раздается предупредительный звуковой сигнал. <li data-bbox="486 574 1496 601">► Обратитесь в специализированную мастерскую с квалифицированным персоналом. <li data-bbox="466 614 1909 695">* Если сообщение на дисплее и предупредительный звуковой сигнал повторяются через короткие промежутки времени, имеет место серьезная неисправность. Сразу же необходимо остановить автомобиль в соответствии с ПДД, так как система привода будет автоматически выключена. <li data-bbox="486 707 1148 734">► Незамедлительно остановитесь в соответствии с ПДД. <li data-bbox="486 746 1900 773">► Выключите двигатель автомобиля и обратитесь в специализированную мастерскую с квалифицированным персоналом.

Сообщения на дисплее	Возможные причины/следствия и ► предложения по решению
 <p data-bbox="118 298 455 355">Неисправность Обратиться в пункт ТО!</p>	<ul style="list-style-type: none"> * Система привода неисправна. <ul style="list-style-type: none"> ► Обратиться в специализированную мастерскую с квалифицированным персоналом.
<p data-bbox="118 386 419 438">Не переключая передачи, обратитесь в пункт ТО!</p>	<ul style="list-style-type: none"> * Повторный запуск системы привода невозможен из-за неисправности. При изменении положения АКП с помощью селектора АКП DIRECT SELECT система привода отключится в парковочном положении P или на холостом ходу N. <ul style="list-style-type: none"> ► Не изменяя положения АКП, обратитесь в специализированную мастерскую с квалифицированным персоналом.
<p data-bbox="118 541 455 593">Не запуская двигатель, обратитесь в пункт ТО!</p>	<ul style="list-style-type: none"> * По причине неисправности перезапуск системы привода невозможен. <ul style="list-style-type: none"> ► Не выключая систему привода, продолжайте движение до ближайшей специализированной мастерской с квалифицированным персоналом.
 <p data-bbox="118 774 292 795">Неисправность</p>	<ul style="list-style-type: none"> * Система привода неисправна. Мощность привода Вашего автомобиля ограничена. <ul style="list-style-type: none"> ► Обратиться в специализированную мастерскую с квалифицированным персоналом.

Сообщения на дисплее	Возможные причины/следствия и ► предложения по решению
 <p>СТОП! Выключить двигатель!</p>	<ul style="list-style-type: none"> * Система привода неисправна. <ul style="list-style-type: none"> ► Немедленно остановитесь с учетом ПДД и выключите систему привода. Продолжать движение нельзя! ► Не буксируйте автомобиль, при необходимости прекратите процесс буксировки. ► Обратитесь в специализированную мастерскую с квалифицированным персоналом.
 <p>Значительное ограничение мощности</p>	<ul style="list-style-type: none"> * Температура системы привода находится за пределами обычного диапазона рабочей температуры, например из-за экстремально низкой или высокой температуры наружного воздуха. Мощность привода сильно ограничена. Когда рабочая температура системы привода нормализуется, снова будет доступна полная мощность привода. Сообщение на дисплее погаснет. * Если после этого мощность системы привода остается сниженной, имеет место неисправность системы привода. <ul style="list-style-type: none"> ► Осторожно продолжайте движение. ► Обратитесь в специализированную мастерскую с квалифицированным персоналом.
 <p>Ждите Топливный бак вентилируется</p>	<ul style="list-style-type: none"> * Автомобили с бензиновым двигателем: давление в топливном баке снижается перед открыванием откидной крышки заправочного люка. Сброс давления может длиться до 15 минут.

Сообщения на дисплее	Возможные причины/следствия и ► предложения по решению
 <p data-bbox="118 298 416 381">Вентиляция топливн. бака закончена А/м готов к заправке</p>	<p data-bbox="527 184 1925 236">* Автомобили с бензиновым двигателем: давление в топливном баке снижено, и откидная крышка заправочного люка открывается.</p>
 <p data-bbox="118 533 457 616">Вентиляция топл.бака Неисправность Обратиться в пункт ТО!</p>	<p data-bbox="527 419 1414 440">* Автомобили с бензиновым двигателем: топливная система неисправна.</p> <p data-bbox="547 461 1557 481">► Обратиться в специализированную мастерскую с квалифицированным персоналом.</p>

Автомобиль

Сообщения на дисплее	Возможные причины/следствия и ► предложения по решению
 <p data-bbox="53 342 353 425">А/м готов к эксплуатации Перед выходом из а/м выключите зажигание</p>	<p data-bbox="466 225 1173 251">* Вы собираетесь выйти из автомобиля, готового к движению.</p> <ul style="list-style-type: none"> <li data-bbox="486 265 1835 291">► Выключите двигатель автомобиля, зафиксируйте автомобиль во избежание откатывания и возьмите ключ с собой. <li data-bbox="486 304 1872 387">► Если Вы остаетесь в автомобиле, выключите потребители электроэнергии, например подогрев сидений. В противном случае может произойти разрядка аккумуляторной батареи 12 В, и тогда пуск двигателя автомобиля будет возможен только с помощью аккумуляторной батареи другого автомобиля (облегчение пуска двигателя).
 <p data-bbox="53 572 394 624">Управление только при АКП в положении "P"</p>	<p data-bbox="466 458 1790 484">* Ножка сцепного шара не поворачивается, так как АКП переключена в положение D, R или на холостой ход N.</p> <ul style="list-style-type: none"> <li data-bbox="486 498 860 524">► Нажмите на педаль тормоза. <li data-bbox="486 537 1091 563">► Переключите АКП в парковочное положение P.
 <p data-bbox="53 774 365 831">Тягово-сцепное устройство откидывается</p>	<p data-bbox="466 660 1426 686">* Ножка сцепного шара поворачивается или возвращается в нерабочее положение.</p> <p data-bbox="486 700 1831 752">Не ускоряйте, не замедляйте процесс поворота и не двигайте неподвижную ножку сцепного шара рукой, ногой или с помощью других вспомогательных средств. Не присоединяйте прицеп в процессе поворота ножки сцепного шара.</p> <p data-bbox="486 765 1508 791">Если ножка сцепного шара достигла рабочего положения, сообщение на дисплее гаснет.</p>

Сообщения на дисплее



Проверьте крепление тяг-сцеп.устр-ва (сообщение белого цвета на дисплее)

Возможные причины/следствия и ► предложения по решению

* Фаркоп не готов к работе во время движения с прицепом.

▲ ОСТОРОЖНО Опасность аварии из-за незаблокированной ножки сцепного шара

Прицеп может отцепиться.

- Немедленно остановитесь с учетом ПДД. Продолжать движение нельзя!
- Отсоедините прицеп и зафиксируйте его во избежание откатывания.
- Заново выполните процесс откидывания и присоедините прицеп только после того, как сигнальная / контрольная лампа погаснет.

► Снова запустите процесс поворота (→ стр. 297).

► После того как сообщение на дисплее погаснет, присоедините прицеп и продолжайте движение.

Если сообщение на дисплее не гаснет, то фаркоп неисправен, а ножка сцепного шара не зафиксирована.

► Не присоединяйте прицеп и продолжайте движение без прицепа. При этом учитывайте уменьшение дорожного просвета из-за незафиксированной ножки сцепного шара.

► Обратитесь в специализированную мастерскую с квалифицированным персоналом.



* Если автомобиль стоит с присоединенным прицепом, фаркоп не готов к работе.



► Отсоедините присоединенный прицеп и зафиксируйте его во избежание откатывания.

► **Если ножка сцепного шара убрана:** снова запустите процесс поворота (→ стр. 297).
Ножка сцепного шара фиксируется вертикально в заблокированном положении, а затем под бампером.

► **Если ножка сцепного шара выдвинута:** снова запустите процесс поворота (→ стр. 297).
Ножка сцепного шара фиксируется под бампером.

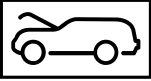
Сообщения на дисплее	Возможные причины/следствия и ► предложения по решению
	<p>Если сообщение на дисплее не гаснет, то фаркоп неисправен, а ножка сцепного шара не зафиксирована.</p> <ul style="list-style-type: none"> ► Не присоединяйте прицеп и продолжайте движение без прицепа. При этом учитывайте уменьшение дорожного просвета из-за незафиксированной ножки сцепного шара. ► Обратитесь в специализированную мастерскую с квалифицированным персоналом.
<p>Проекционный дисплей в настоящее время недоступен См. "Руководство"</p>	<p>* Проекционный дисплей временно недоступен. Возможные причины:</p> <ul style="list-style-type: none"> • Сбои в электропитании • Сбои сигнала <ul style="list-style-type: none"> ► Остановитесь в соответствии с ПДД и выключите и снова включите двигатель автомобиля. ► Если сообщение на дисплее появится снова, обратитесь в специализированную мастерскую с квалифицированным персоналом.
<p>Проекционный дисплей не действует</p>	<p>* В проекционном дисплее произошла внутренняя ошибка.</p> <ul style="list-style-type: none"> ► Обратитесь в специализированную мастерскую с квалифицированным персоналом.
<div data-bbox="67 666 261 769" data-label="Image"> </div> <p>Рул.управлен.неисправно Повышен.затрата усилий См. "Руководство"</p>	<p>* Гидроусилитель рулевого управления неисправен.</p> <div data-bbox="492 715 1923 757" data-label="Text" style="background-color: #e0e0e0; padding: 5px;"> <p>▲ ОСТОРОЖНО Опасность аварии из-за изменения управляемости автомобиля</p> </div> <p>Если гидроусилитель рулевого управления частично или полностью неисправен, Вам необходимо будет прилагать большее усилие для поворота рулевого колеса.</p> <ul style="list-style-type: none"> ► Если безопасное управление автомобилем возможно, продолжайте движение с осторожностью. ► Незамедлительно обратитесь в специализированную мастерскую с квалифицированным персоналом.

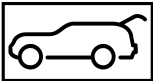

Сообщения на дисплее	Возможные причины/следствия и ► предложения по решению
 <p>Руль управлен.неисправно Немедленно остановитесь См."Руководство"</p>	<p>* Рулевое управление неисправно. Управляемость автомобиля сильно ограничена.</p> <div style="background-color: #f0f0f0; padding: 5px;"> <p>▲ ОСТОРОЖНО Опасность аварии при ограниченной управляемости</p> <p>Если рулевое управление перестает работать надлежащим образом, безопасность эксплуатации автомобиля под угрозой.</p> <ul style="list-style-type: none"> ► Немедленно остановите автомобиль с учетом дорожной ситуации. Продолжать движение нельзя! ► Свяжитесь со специализированной мастерской с квалифицированным персоналом. </div>
<p>Активный капот Неисправность См."Руководство"</p>	<p>* Активный капот (система защиты пешеходов) неисправен или не функционирует из-за срабатывания.</p> <ul style="list-style-type: none"> ► Обратитесь в специализированную мастерскую с квалифицированным персоналом.
	<p>* По меньшей мере одна дверь открыта.</p> <ul style="list-style-type: none"> ► Закройте все двери.
	<p>* Капот открыт.</p> <div style="background-color: #f0f0f0; padding: 5px;"> <p>▲ ОСТОРОЖНО Опасность аварии при разблокировке капота во время движения</p> <p>Капот может открыться и заблокировать Вам обзор.</p> <ul style="list-style-type: none"> ► Во время движения ни в коем случае не производите разблокировку капота. ► Перед каждой поездкой убедитесь в том, что капот заблокирован. </div> <ul style="list-style-type: none"> ► Немедленно остановитесь в соответствии с ПДД.



Сообщения на дисплее	Возможные причины/следствия и ► предложения по решению
	<p>► Закройте капот.</p> <p>* Дверь багажника открыта.</p> <div style="background-color: #e0e0e0; padding: 5px; margin: 10px 0;"> <p>▲ ОПАСНОСТЬ Опасность отравления отработавшими газами</p> <p>Двигатели внутреннего сгорания выделяют токсичные отработавшие газы, например монооксид углерода. Если дверь багажника открыта при работающем двигателе автомобиля, в частности во время поездки, отработавшие газы могут попасть в салон.</p> <ul style="list-style-type: none"> ► Всегда выключайте двигатель автомобиля перед тем как открыть дверь багажника. ► Никогда не двигайтесь с открытой дверью багажника. </div> <p>► Закройте дверь багажника.</p>
 <p>Спинка сиденья сзади слева не зафиксирована (пример)</p>	<p>* Спинка соответствующего сиденья не зафиксирована.</p> <p>► Откиньте спинку сиденья назад до фиксации.</p>
 <p>Долейте жидкость стеклоомывателя</p>	<p>* Уровень омывающей жидкости в бачке стеклоомывателя упал ниже минимального.</p> <p>► Долейте омывающую жидкость (→ стр. 389).</p>

Сообщения на дисплее	Возможные причины/следствия и ► предложения по решению
<p>Стеклоочистители Неисправность</p>	<p>* Сбой в работе стеклоочистителей.</p> <ul style="list-style-type: none"> ► Перезапустите двигатель автомобиля. <p>Если сообщение на дисплее появляется снова:</p> <ul style="list-style-type: none"> ► Обратитесь в специализированную мастерскую с квалифицированным персоналом.

Двигатель

Сообщения на дисплее	Возможные причины/следствия и ► предложения по решению
<p>Для выключения двигателя нажимайте на кнопку Start/ Stop как минимум в течение 3 сек. или 3 раза</p>	<p>* Во время движения Вы нажали кнопку пуска / выключения двигателя.</p> <ul style="list-style-type: none"> ► Информация по выключению двигателя автомобиля во время движения (→ стр. 181).
<p>Пуск двигателя невозможен См. "Руководство"</p>	<p>* Пуск двигателя автомобиля невозможен.</p> <ul style="list-style-type: none"> ► Выключите и снова включите двигатель автомобиля. ► Если сообщение на дисплее появится снова, обратитесь в специализированную мастерскую с квалифицированным персоналом.

Сообщения на дисплее	Возможные причины/следствия и ► предложения по решению
 <p data-bbox="53 296 349 350">Долейте охлад.жидкость См."Руководство"</p>	<p data-bbox="466 179 1064 205">* Уровень охлаждающей жидкости слишком низкий.</p> <div data-bbox="492 228 1917 329" style="border: 1px solid gray; padding: 5px;"> <p data-bbox="502 241 1600 267">! УКАЗАНИЕ Повреждение двигателя из-за недостаточного объема охлаждающей жидкости</p> <p data-bbox="502 291 1504 317">► Избегайте длительных поездок с недостаточным объемом охлаждающей жидкости.</p> </div> <p data-bbox="486 353 1044 379">► Долив охлаждающей жидкости (→ стр. 388).</p> <p data-bbox="486 391 1835 417">► Проверьте систему охлаждения двигателя в специализированной мастерской с квалифицированным персоналом.</p>
 <p data-bbox="53 553 329 607">Охлад.жидкость СТОП! Выключ.двигатель!</p>	<p data-bbox="466 441 972 467">* Охлаждающая жидкость слишком горячая.</p> <p data-bbox="486 479 1555 505">► Незамедлительно остановитесь в соответствии с ПДД и выключите двигатель автомобиля.</p> <div data-bbox="492 536 1917 800" style="border: 1px solid gray; padding: 5px;"> <p data-bbox="502 550 1181 576">! ВНИМАНИЕ Опасность ожога при открывании капота</p> <p data-bbox="502 596 1804 622">Если Вы откроете капот при перегретом двигателе или пожаре в моторном отсеке, может произойти следующее:</p> <ul data-bbox="513 638 1514 700" style="list-style-type: none"> • Вас могут ошпарить горячие газы. • На Вас могут попасть другие выделяющиеся горячие эксплуатационные материалы. <p data-bbox="502 726 1361 752">► Перед открытием капота дождитесь остывания перегретого двигателя.</p> <p data-bbox="502 764 1545 790">► При пожаре в моторном отсеке не открывайте капот и обратитесь в пожарную охрану.</p> </div> <p data-bbox="486 826 946 852">► Подождите, пока двигатель остынет.</p> <p data-bbox="486 865 1320 890">► Убедитесь, что подача воздуха на радиатор двигателя не затруднена.</p>

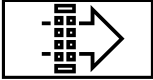
Сообщения на дисплее	Возможные причины/следствия и ► предложения по решению
	<ul style="list-style-type: none"> ► Не допуская высокой нагрузки на двигатель, продолжайте движение до ближайшей специализированной мастерской с квалифицированным персоналом. Следите за тем, чтобы индикация температуры охлаждающей жидкости не превышала 120 °С.
	<ul style="list-style-type: none"> * Имеет место неисправность в системе охлаждения двигателя. ► Не допуская высокой нагрузки на двигатель, продолжайте движение до ближайшей специализированной мастерской с квалифицированным персоналом. Следите за тем, чтобы отображаемое значение температуры охлаждающей жидкости не превышало 120 °С.
 <p data-bbox="118 547 296 572">Резерв топлива</p>	<ul style="list-style-type: none"> * Запас топлива достиг резервного уровня. ► Заправьте автомобиль топливом.
 <p data-bbox="118 720 466 745">Прочистить топливный фильтр</p>	<ul style="list-style-type: none"> * Автомобили с дизельным двигателем: топливный фильтр загрязнен или необходимо слить воду из топливного фильтра. ► Обратитесь в специализированную мастерскую с квалифицированным персоналом.
 <p data-bbox="118 893 453 918">Замените воздушный фильтр</p>	<ul style="list-style-type: none"> * Автомобили с дизельным двигателем: воздушный фильтр двигателя загрязнен и его необходимо заменить. ► Обратитесь в специализированную мастерскую с квалифицированным персоналом.

Коробка передач

Сообщения на дисплее	Возможные причины/следствия и ► предложения по решению
Передача Р только при остановленном автомобиле	<ul style="list-style-type: none"> * Включение парковочного положения P возможно только в остановленном автомобиле. <ul style="list-style-type: none"> ► Для остановки нажмите на педаль тормоза. ► В неподвижном состоянии автомобиля включите парковочное положение P.
Для снятия с передачи Р нажмите на педаль тормоза	<ul style="list-style-type: none"> * Вы попытались переключиться из парковочного положения P в другое положение АКП. <ul style="list-style-type: none"> ► Нажмите на педаль тормоза. ► Переключите АКП в положение D, R или в положение холостого хода N.
Для снятия с перед. Р или N нажмите на педаль тормоза и включите двигатель	<ul style="list-style-type: none"> * Вы попытались переключиться из парковочного положения P или холостого хода N в другое положение АКП. <ul style="list-style-type: none"> ► Нажмите на педаль тормоза. ► Запустите двигатель автомобиля. ► Измените положение АКП.
Для переключения в положение D или R сначала нажмите на педаль тормоза	<ul style="list-style-type: none"> * Вы попытались переключить АКП в положение D или R. <ul style="list-style-type: none"> ► Нажмите на педаль тормоза. ► Переключите АКП в положение D или R.
Для переключения в положение R сначала нажмите на педаль тормоза	<ul style="list-style-type: none"> * Вы попытались переключить АКП в положение R. <ul style="list-style-type: none"> ► Нажмите на педаль тормоза. ► Переключите АКП в положение R.

Сообщения на дисплее	Возможные причины/следствия и ► предложения по решению
<p>Опасность откатывания а/м Дверь водит.открыта, АКП не в положен.Р</p>	<p>* Дверь водителя закрыта не полностью и включено положение АКП D, R или положение холостого хода N. Автомобиль может откатиться. ► При парковке автомобиля переключите АКП в парковочное положение P.</p>
<p>Активирована постоянная передача N Опасность откатывания автомобиля</p>	<p>* В движущемся автомобиле включено положение холостого хода N. ► Для остановки нажмите на педаль тормоза. ► В остановленном автомобиле переключите АКП в парковочное положение P. ► Для продолжения движения переключите АКП в положение D или R.</p>
<p>Не переключая передачи, обратитесь в пункт ТО!</p>	<p>* Коробка передач неисправна. Изменение положения АКП больше невозможно. ► Если включено положение АКП D, не изменяя положения АКП, обратитесь в специализированную мастерскую с квалифицированным персоналом. ► При всех остальных положениях АКП остановите автомобиль с учетом дорожной ситуации. ► Обратитесь в специализированную мастерскую с квалифицированным персоналом.</p>
<p>Движение задним ходом невозможно Обрат-ся в пункт ТО!</p>	<p>* Коробка передач неисправна. Включение положения АКП R больше невозможно. ► Обратитесь в специализированную мастерскую с квалифицированным персоналом.</p>
<p>Коробка передач Неисправность СТОП!</p>	<p>* Коробка передач неисправна. Коробка передач автоматически переключается в положение холостого хода N. ► Немедленно остановитесь в соответствии с ПДД. ► Нажмите на педаль тормоза. ► Переключите АКП в парковочное положение P. ► Обратитесь в специализированную мастерскую с квалифицированным персоналом.</p>

Сообщения на дисплее	Возможные причины/следствия и ► предложения по решению
<p>Остановите а/м Оставьте двигатель.включ. Ждите КП охлаждается</p>	<ul style="list-style-type: none"> * Коробка передач перегрелась. Трогание с места может быть временно затруднено или невозможно. <ul style="list-style-type: none"> ► Немедленно остановитесь с учетом ПДД. Продолжать движение нельзя! ► Не выключайте двигатель. ► Продолжайте движение только после того, как погаснет сообщение на дисплее.
<p>Резервная АКБ Неисправность (сообщение на дисплее белого цвета)</p>	<ul style="list-style-type: none"> * Автомобили с автоматической коробкой передач: аварийная АКБ коробки передач не заряжается. <ul style="list-style-type: none"> ► Обратитесь в специализированную мастерскую с квалифицированным персоналом. ► Автомобили с автоматической коробкой передач: перед выключением двигателя всегда вручную включайте парковочное положение P. ► Перед выходом из автомобиля задействуйте электрический стояночный тормоз.
<p>Резервная АКБ Неисправность (сообщение на дисплее красного цвета)</p>	<ul style="list-style-type: none"> * Автомобили с автоматической коробкой передач: аварийная АКБ коробки передач не заряжается. <ul style="list-style-type: none"> ► Обратитесь в специализированную мастерскую с квалифицированным персоналом. ► Автомобили с автоматической коробкой передач: перед выключением двигателя всегда вручную включайте парковочное положение P. ► Перед выходом из автомобиля задействуйте электрический стояночный тормоз.

Торможение

Сообщения на дисплее



Стояночный тормоз См. "Руководство"

Возможные причины/следствия и ► предложения по решению

- * Горит желтая контрольная лампа . Электрический стояночный тормоз неисправен.

Для задействия стояночного тормоза:

- Выключите и снова включите двигатель автомобиля.
- Задействуйте электрический стояночный тормоз вручную (→ стр. 232).

Если электрический стояночный тормоз невозможно задействовать:

- Обратитесь в специализированную мастерскую с квалифицированным персоналом.
- При остановке автомобиля, если необходимо, дополнительно зафиксируйте его во избежание откатывания.

- * Горят желтая контрольная лампа и красная контрольная лампа . Электрический стояночный тормоз неисправен.

Для отпускания стояночного тормоза:

- Выключите и снова включите двигатель автомобиля.
- Отпустите электрический стояночный тормоз вручную (→ стр. 232).

или

- Отпустите электрический стояночный тормоз автоматически (→ стр. 232).

Если электрический стояночный тормоз не удастся отпустить:

- Продолжать движение нельзя! Обратитесь в специализированную мастерскую с квалифицированным персоналом.

- * Горит желтая контрольная лампа , а красная контрольная лампа мигает. Электрический стояночный тормоз неисправен.

Электрический стояночный тормоз не удалось задействовать или отпустить.

- Выключите и снова включите двигатель автомобиля.

Сообщения на дисплее

Возможные причины/следствия и ► предложения по решению

Для задействия стояночного тормоза:



- Отпустите электрический стояночный тормоз вручную, а затем задействуйте его (→ стр. 232).

Для отпускания стояночного тормоза:

- Вручную задействуйте, а затем отпустите электрический стояночный тормоз.

Если электрический стояночный тормоз не удается задействовать или продолжает мигать красная контрольная лампа :

- Продолжать движение нельзя! Обратитесь в специализированную мастерскую с квалифицированным персоналом.
- При остановке автомобиля, если необходимо, дополнительно зафиксируйте его во избежание откатывания.

* Желтая контрольная лампа  горит, а красная контрольная лампа  мигает в течение десяти секунд после задействия или отпускания электрического стояночного тормоза. После этого лампа продолжает гореть или гаснет. Электрический стояночный тормоз неисправен.

При слишком низком уровне заряда АКБ:



- Зарядите аккумуляторную батарею 12 В.



Для задействия стояночного тормоза:

- Выключите двигатель.
Электрический стояночный тормоз будет задействован автоматически.





Если электрический стояночный тормоз не нужно задействовать, например на линии для автоматической мойки или при буксировке автомобиля, то оставьте двигатель включенным. Исключением является буксировка автомобиля с поднятым задним мостом.

Если электрический стояночный тормоз не задействуется автоматически:



Сообщения на дисплее	Возможные причины/следствия и ► предложения по решению
	<ul style="list-style-type: none"> ► Выключите и снова включите двигатель автомобиля. ► Отпустите электрический стояночный тормоз вручную, а затем задействуйте его (→ стр. 232). <p>Если после этого электрический стояночный тормоз не удастся задействовать:</p> <ul style="list-style-type: none"> ► Обратитесь в специализированную мастерскую с квалифицированным персоналом. ► При остановке автомобиля, если необходимо, дополнительно зафиксируйте его во избежание откатывания. <p>Для отпускания стояночного тормоза:</p> <ul style="list-style-type: none"> ► Если условия автоматического отпускания стояночного тормоза выполнены, а электрический стояночный тормоз автоматически не отпускается, отпустите электрический стояночный тормоз вручную (→ стр. 232). <p>Если после этого электрический стояночный тормоз не удастся отпустить:</p> <ul style="list-style-type: none"> ► Продолжать движение нельзя! Обратитесь в специализированную мастерскую с квалифицированным персоналом.
<div data-bbox="128 632 324 736" style="border: 1px solid black; padding: 5px; display: inline-block;">  </div> <p data-bbox="118 746 416 798">Стояночный тормоз Отпустить!</p>	<p>* Мигает красная контрольная лампа .</p> <p>При движении задействован электрический стояночный тормоз:</p> <ul style="list-style-type: none"> • Не выполнено условие для автоматического отпускания электрического стояночного тормоза (→ стр. 232). • Вы производите экстренное торможение электрическим стояночным тормозом (→ стр. 232). <ul style="list-style-type: none"> ► Проверьте выполнение условий автоматического отпускания электрического стояночного тормоза. ► Отпустите электрический стояночный тормоз вручную.

Сообщения на дисплее	Возможные причины/следствия и ► предложения по решению
 <p data-bbox="53 296 396 352">Стояночный тормоз Для отпущения включить зажигание</p>	<p data-bbox="457 180 1349 246">* Горит красная контрольная лампа . При отпуске электрического стояночного тормоза двигатель выключен.</p> <p data-bbox="486 259 768 283">► Включите двигатель.</p>
 <p data-bbox="53 499 372 555">Проверьте уровень тормозной жидкости</p>	<p data-bbox="457 383 1291 408">* В бачке для тормозной жидкости слишком мало тормозной жидкости.</p> <div data-bbox="486 433 1925 677" style="border: 1px solid gray; padding: 5px;"> <p data-bbox="498 443 1410 470">▲ ОСТОРОЖНО Опасность аварии при низком уровне тормозной жидкости</p> <p data-bbox="506 491 1900 542">При слишком низком уровне тормозной жидкости возможно снижение эффективности торможения и тормозных качеств автомобиля.</p> <ul style="list-style-type: none"> <li data-bbox="506 559 1659 586">► Немедленно остановите автомобиль с учетом дорожной ситуации. Продолжать движение нельзя! <li data-bbox="506 598 1516 625">► Обратитесь в специализированную мастерскую с квалифицированным персоналом. <li data-bbox="506 638 956 665">► Не доливайте тормозную жидкость. </div>
<p data-bbox="53 698 372 750">Проверить тормозные накладки См. "Руководство"</p>	<p data-bbox="457 698 1022 723">* Тормозные колодки достигли предела износа.</p> <p data-bbox="486 735 1496 762">► Обратитесь в специализированную мастерскую с квалифицированным персоналом.</p>



Системы управления автомобилем

Сообщения на дисплее	Возможные причины/следствия и ► предложения по решению
 <p>выключена</p>	<ul style="list-style-type: none"> * Функция HOLD отключена, поскольку автомобиль скользит или не выполнено одно из условий включения. <ul style="list-style-type: none"> ► Снова включите функцию HOLD через некоторое время или проверьте условия включения функции HOLD (→ стр. 240).
 <p>Attention Assist не действует</p>	<ul style="list-style-type: none"> * Система ATTENTION ASSIST неисправна. <ul style="list-style-type: none"> ► Обратитесь в специализированную мастерскую с квалифицированным персоналом.
 <p>Attention Assist: Сделайте перерыв!</p>	<ul style="list-style-type: none"> * Система ATTENTION ASSIST распознала усталость или возрастание невнимательности водителя (→ стр. 241). <ul style="list-style-type: none"> ► При необходимости сделайте перерыв.
 <p>--- км/ч</p>	<ul style="list-style-type: none"> * Система круиз-контроля TEMPOMAT не включается, так как выполнены не все условия включения. <ul style="list-style-type: none"> ► Учитывайте условия включения системы круиз-контроля TEMPOMAT (→ стр. 244).

Сообщения на дисплее	Возможные причины/следствия и ► предложения по решению
ТЕМРОМАТ не действует	<ul style="list-style-type: none"> * Система круиз-контроля ТЕМРОМАТ неисправна. <ul style="list-style-type: none"> ► Обратитесь в специализированную мастерскую с квалифицированным персоналом.
ТЕМРОМАТ и ограничитель скорости не действуют	<ul style="list-style-type: none"> * Система круиз-контроля ТЕМРОМАТ и ограничитель скорости неисправны. <ul style="list-style-type: none"> ► Обратитесь в специализированную мастерскую с квалифицированным персоналом.
ТЕМРОМАТ выключен	<ul style="list-style-type: none"> * Система круиз-контроля ТЕМРОМАТ была выключена. Если дополнительно раздается предупредительный звуковой сигнал, то система круиз-контроля ТЕМРОМАТ автоматически выключилась (→ стр. 243).
<div style="border: 1px solid black; padding: 5px; display: inline-block; text-align: center; width: 60px; height: 60px; margin-bottom: 5px;"> LIM </div> <p>--- км/ч</p>	<ul style="list-style-type: none"> * Ограничитель скорости не включается в течение некоторого времени. Когда причины неисправности будут устранены, система снова будет доступна.
Ограничитель скорости в пассивном режиме	<ul style="list-style-type: none"> * При нажатии на педаль газа с преодолением точки сопротивления («кикдаун») ограничитель скорости переключается в пассивный режим (→ стр. 244).
Ограничитель скорости не действует	<ul style="list-style-type: none"> * Ограничитель скорости неисправен. <ul style="list-style-type: none"> ► Обратитесь в специализированную мастерскую с квалифицированным персоналом.
<div style="border: 1px solid black; padding: 5px; display: inline-block; text-align: center; width: 60px; height: 60px; margin-bottom: 5px;">  </div> <p>--- км/ч</p>	<ul style="list-style-type: none"> * Активная система поддержания дистанции DISTRONIC не включается, так как выполнены не все условия включения. <ul style="list-style-type: none"> ► Учитывайте условия включения активной системы поддержания дистанции DISTRONIC (→ стр. 250).

Сообщения на дисплее	Возможные причины/следствия и ► предложения по решению
 <p>Пассивный режим</p>	<p>* Если Вы нажимаете на педаль газа с преодолением точки сопротивления, которая установлена системой поддержания дистанции DISTRONIC, то система переключится в пассивный режим (→ стр. 247).</p>
 <p>Выкл.</p>	<p>* Активная система поддержания дистанции DISTRONIC была выключена. Если дополнительно раздается предупредительный звуковой сигнал, значит, активная система поддержания дистанции DISTRONIC автоматически отключилась (→ стр. 250).</p>
<p>Активный ассистент поддержания дистанции временно недоступен См. "Руководство"</p>	<p>* Активная система поддержания дистанции DISTRONIC временно недоступна. Условия окружающей среды выходят за системные пределы (→ стр. 247). Когда условия окружающей среды будут соответствовать системным пределам, система снова будет доступна.</p> <p>► Продолжайте движение. или</p> <p>► Если сообщение на дисплее не гаснет, остановитесь с учетом ПДД и перезапустите двигатель автомобиля.</p>
<p>Активный ассистент поддержания дистанции не действует</p>	<p>* Активная система поддержания дистанции DISTRONIC неисправна. Функционирование других систем помощи водителю и систем обеспечения безопасности движения также может быть нарушено.</p> <p>► Продолжайте движение. или</p>

Сообщения на дисплее	Возможные причины/следствия и ► предложения по решению
	<ul style="list-style-type: none"> ► Остановитесь с учетом ПДД и перезапустите двигатель автомобиля. ► Если сообщение на дисплее не гаснет, обратитесь в специализированную мастерскую с квалифицированным персоналом.
<p>Активный ассистент поддержания дистанции снова доступен</p>	<ul style="list-style-type: none"> * Активная система поддержания дистанции DISTRONIC снова готова к работе. ► Включите активную систему поддержания дистанции DISTRONIC (→ стр. 250).
<div style="border: 1px solid black; padding: 5px; display: inline-block;"> <p>120km/h!</p> </div> <p>Превышена максимально допустимая скорость</p>	<ul style="list-style-type: none"> * Вы превысили максимально разрешенную скорость движения (только в определенных странах). ► Снизьте скорость.
<p>Ограничение скорости (зимние шины) XXX км/ч</p>	<ul style="list-style-type: none"> * Вы достигли максимально допустимой скорости движения для зимних шин, введенной в память. Превышение этой скорости движения невозможно.
<div style="border: 1px solid black; padding: 5px; display: inline-block;">  <p>DSR</p> </div> <p>не действует</p>	<ul style="list-style-type: none"> * Система контроля скорости при спуске (DSR) неисправна. ► Обратитесь в специализированную мастерскую с квалифицированным персоналом.

Сообщения на дисплее	Возможные причины/следствия и ► предложения по решению
 <p>Не при актуальном режиме</p>	<ul style="list-style-type: none"> * Система контроля скорости на спуске (DSR) не доступна в выбранном в данный момент режиме движения. <ul style="list-style-type: none"> ► Перейдите в другой режим движения (→ стр. 199).
 <p>Не превышать 40 км/ч</p>	<ul style="list-style-type: none"> * Максимальная скорость 40 км/ч для системы контроля скорости при спуске (DSR) превышена. <ul style="list-style-type: none"> ► Снизьте скорость.
<p>Активный ассистент рулевого управления временно недоступен См. "Руководство"</p>	<ul style="list-style-type: none"> * Активная система помощи в рулевом управлении временно недоступна. Условия окружающей среды выходят за системные пределы (→ стр. 256). Когда условия окружающей среды будут соответствовать системным пределам, система снова будет доступна. <ul style="list-style-type: none"> ► Продолжайте движение. ► При необходимости проверьте давление воздуха в шинах.
<p>Активный ассистент рулевого управления не действует</p>	<ul style="list-style-type: none"> * Активная система помощи в рулевом управлении неисправна. Активная система поддержания дистанции DISTRONIC по-прежнему доступна. <ul style="list-style-type: none"> ► Продолжайте движение. или <ul style="list-style-type: none"> ► Остановитесь с учетом дорожной ситуации и перезапустите двигатель автомобиля. ► Если сообщение на дисплее не гаснет, обратитесь в специализированную мастерскую с квалифицированным персоналом.

Сообщения на дисплее	Возможные причины/следствия и ► предложения по решению
<p>Ассист.рулевого управлен. временно недоступен из-за многочисленных экстренных остановок</p>	<p>* Активная система помощи в рулевом управлении по причине многократных экстренных остановок временно недоступна.</p> <ul style="list-style-type: none"> ► Возьмите на себя управление автомобилем и остановитесь в соответствии с ПДД. ► Выключите и снова включите двигатель автомобиля. <p>Активная система помощи в рулевом управлении снова будет доступна.</p>
<p>Активируется функция экстренной остановки</p>	<p>* Ваши руки находятся не на рулевом колесе. Запускается процесс экстренной остановки (→ стр. 259).</p> <ul style="list-style-type: none"> ► Снова положите руки на рулевое колесо. <p>Замедление движения автомобиля можно в любое время отменить одним из следующих действий:</p> <ul style="list-style-type: none"> • управлением рулем • торможением или нажатием на педаль газа • выключением активной системы поддержания дистанции DISTRONIC
	<p>* Активная система помощи в рулевом управлении достигла системных пределов (→ стр. 256). Вы длительное время не управляли самостоятельно.</p> <ul style="list-style-type: none"> ► Возьмите на себя управление автомобилем и продолжайте движение с учетом дорожной ситуации.
<p>Ассистент движения в заторе временно недоступен См."Руководство"</p>	<p>* Активная система помощи при движении в пробке временно недоступна. Активная система поддержания дистанции DISTRONIC и активная система помощи в рулевом управлении по-прежнему доступны.</p> <p>Условия окружающей среды выходят за системные пределы (→ стр. 254).</p> <p>Когда условия окружающей среды будут соответствовать системным пределам, система снова будет доступна.</p> <ul style="list-style-type: none"> ► Продолжайте движение.

Сообщения на дисплее	Возможные причины/следствия и ► предложения по решению
<p>Ассистент движения в заторе не действует См."Руководство"</p>	<p>* Активная система помощи при движении в пробке неисправна. Активная система помощи при движении в пробке будет отключена. Активная система поддержания дистанции DISTRONIC и активная система помощи в рулевом управлении по-прежнему доступны.</p> <p>► Продолжайте движение. или</p> <p>► Остановитесь с учетом ПДД и перезапустите двигатель автомобиля. ► Если сообщение на дисплее не гаснет: обратитесь в специализированную мастерскую с квалифицированным персоналом.</p>
<p>Сист.распознав. дорожных знаков временно недоступна См."Руководство"</p>	<p>* Система распознавания дорожных знаков временно недоступна. Когда причины неисправности будут устранены, система снова будет доступна.</p> <p>► Продолжайте движение.</p>
<p>Система распознавания дорожных знаков не действует</p>	<p>* Система распознавания дорожных знаков неисправна.</p> <p>► Продолжайте движение. или</p> <p>► Остановитесь с учетом дорожной ситуации и перезапустите двигатель автомобиля. ► Если сообщение на дисплее не гаснет, обратитесь в специализированную мастерскую с квалифицированным персоналом.</p>
<p>Сигнализация перестроения врем.недоступна См."Руководство"</p>	<p>* Система контроля «слепых» зон временно недоступна. Достигнуты системные пределы (→ стр. 267). Когда причины неисправности будут устранены, система снова будет доступна.</p> <p>► Продолжайте движение.</p>

Сообщения на дисплее	Возможные причины/следствия и ► предложения по решению
	<p>или</p> <p>► Если сообщение на дисплее не гаснет, остановитесь с учетом дорожной ситуации и перезапустите двигатель автомобиля.</p>
Сигнализация перестроения не действует	<p>* Система контроля «слепых» зон неисправна.</p> <p>► Продолжайте движение.</p> <p>или</p> <p>► Остановитесь с учетом дорожной ситуации и перезапустите двигатель автомобиля.</p> <p>► Если сообщение на дисплее не гаснет, обратитесь в специализированную мастерскую с квалифицированным персоналом.</p>
Сигнализ.перестр. при движении с прицепом недоступна См."Руководство"	<p>* Если Вы установили электрическое соединение с прицепом, система контроля «слепых» зон будет недоступна.</p> <p>► Нажмите кнопку сенсорного управления слева и подтвердите сообщение на дисплее.</p>
Активн.система сигнал.перестроен. врем.недоступна См."Руководство"	<p>* Активная система контроля «слепых» зон временно недоступна. Достигнуты системные пределы (→ стр. 267). Когда причины неисправности будут устранены, система снова будет доступна.</p> <p>► Продолжайте движение.</p> <p>или</p> <p>► Если сообщение на дисплее не гаснет, остановитесь с учетом дорожной ситуации и перезапустите двигатель автомобиля.</p>
Активн.система сигнал.перестроен. не действует	<p>* Активная система контроля «слепых» зон неисправна.</p>

Сообщения на дисплее	Возможные причины/следствия и ► предложения по решению
	<ul style="list-style-type: none"> ► Продолжайте движение. или ► Остановитесь с учетом дорожной ситуации и перезапустите двигатель автомобиля. ► Если сообщение на дисплее не гаснет, обратитесь в специализированную мастерскую с квалифицированным персоналом.
Актив.сигнал.перестр. при движении с прицепом недоступна См."Руководство"	<ul style="list-style-type: none"> * Если Вы установили электрическое соединение с прицепом, активная система контроля «слепых» зон будет недоступна. ► Нажмите кнопку сенсорного управления слева и подтвердите сообщение на дисплее.
Активная система удерж.пол.движения в наст.вр.недоступна См."Руководство"	<ul style="list-style-type: none"> * Активная система удержания полосы движения временно недоступна. Условия окружающей среды выходят за системные пределы (→ стр. 270). Когда условия окружающей среды будут соответствовать системным пределам, система снова будет доступна. ► Продолжайте движение.
Активн.система удержания полосы движения не действует	<ul style="list-style-type: none"> * Активная система удержания полосы движения неисправна. ► Продолжайте движение. или ► Остановитесь с учетом дорожной ситуации и перезапустите двигатель автомобиля. ► Если сообщение на дисплее не гаснет, обратитесь в специализированную мастерскую с квалифицированным персоналом.

Сообщения на дисплее



Временно нет доступа Дат-
чики загрязнены

Возможные причины/следствия и ► предложения по решению

* Передний и угловые радары (далее «датчики») неисправны. Возможные причины:

- загрязнение датчиков
- интенсивные осадки
- длительное движение по загородной трассе без интенсивного потока транспорта, например в пустыне







Системы помощи водителю и системы обеспечения безопасности движения могут быть неисправны или временно недоступны. Тормозная система, рулевое управление и привод продолжают функционировать.

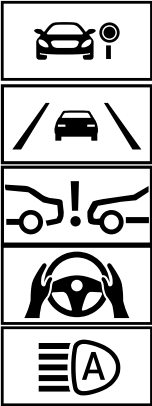

► Продолжайте движение.





Когда причины будут устранены, системы помощи водителю и системы обеспечения безопасности движения снова будут доступны, а соответствующие символы будут отключены.





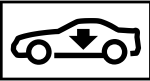

Если сообщение на дисплее не гаснет:



- Остановитесь с учетом ПДД.
- Очистите все крышки датчиков снаружи (→ стр. 234).
- Перезапустите двигатель автомобиля.

Сообщения на дисплее	Возможные причины/следствия и ► предложения по решению
 <p data-bbox="118 721 425 778">Временно нет доступа Вид камеры ограничен</p>	<p data-bbox="527 180 1377 205">* Обзор мультифункциональной камеры ограничен. Возможные причины:</p> <ul data-bbox="558 221 1968 353" style="list-style-type: none"> • загрязнение лобового стекла в поле зрения мультифункциональной камеры • интенсивные осадки или туман • запотевание лобового стекла изнутри: при определенных погодных условиях, прежде всего в холодное время года, возможно образование конденсата на внутренней стороне лобового стекла. <p data-bbox="553 377 1917 433">  Этот конденсат на лобовом стекле автоматически удаляется в течение короткого времени при включении системы отопления. Ограничение носит временный характер. </p> <p data-bbox="549 449 1933 505">Системы помощи водителю и системы обеспечения безопасности движения могут быть неисправны или временно недоступны. Тормозная система, рулевое управление и привод продолжают функционировать.</p> <p data-bbox="549 515 870 540">  Продолжайте движение. </p> <p data-bbox="549 578 1943 634">Когда причины будут устранены, системы помощи водителю и системы обеспечения безопасности движения снова будут доступны, а соответствующие символы будут отключены.</p> <p data-bbox="549 644 997 669">Если сообщение на дисплее не гаснет:</p> <ul data-bbox="549 681 1841 787" style="list-style-type: none">  Остановитесь с учетом ПДД.  Очистите лобовое стекло, прежде всего в месте расположения мультифункциональной камеры (→ стр. 234).  Перезапустите двигатель автомобиля.

Сообщения на дисплее	Возможные причины/следствия и ► предложения по решению
 <p data-bbox="53 296 400 353">Неисправность Не превышать скорость 80 km/h</p>	<p data-bbox="466 180 1913 234">* Функционирование системы AIR BODY CONTROL ограничено. Это может отрицательно сказаться на ходовых качествах автомобиля.</p> <ul style="list-style-type: none"> <li data-bbox="486 249 1806 275">► Двигайтесь со скоростью, соответствующей уровню кузова автомобиля в данный момент, но не более 80 км/ч. <li data-bbox="486 285 1494 311">► Обратитесь в специализированную мастерскую с квалифицированным персоналом.
 <p data-bbox="53 501 400 555">СТОП! Слишком низкий клиренс!</p>	<p data-bbox="466 385 1412 411">* Вы тронулись с места, несмотря на слишком низкий уровень кузова автомобиля.</p> <ul style="list-style-type: none"> <li data-bbox="486 421 1295 478">► Остановитесь в соответствии с ПДД. Уровень кузова автомобиля будет поднят до выбранного значения. <li data-bbox="486 488 1447 514">► Продолжайте движение только после того, как погаснет сообщение на дисплее. <p data-bbox="486 545 1892 602">Если сообщение на дисплее не гаснет и дополнительно раздается предупредительный звуковой сигнал, система AIR BODY CONTROL неисправна:</p> <ul style="list-style-type: none"> <li data-bbox="486 618 1902 675">► Двигайтесь со скоростью не более 80 км/ч и немедленно обратитесь в специализированную мастерскую с квалифицированным персоналом. <div data-bbox="498 706 1923 784" style="border: 1px solid black; padding: 5px;"> <p data-bbox="506 722 1855 779">! УКАЗАНИЕ Возможно повреждение шины и грязезащитного крыла переднего моста автомобиля из-за большого угла поворота рулевого колеса</p> </div> <ul style="list-style-type: none"> <li data-bbox="506 799 1835 856">► Избегайте больших углов поворота рулевого колеса во время движения и обращайте внимание на звуки, свидетельствующие о задевании шин за детали кузова. <li data-bbox="506 867 1841 924">► При звуках, свидетельствующих о задевании шин за детали кузова, остановитесь в соответствии с ПДД и по возможности установите более высокий уровень кузова автомобиля.

Сообщения на дисплее	Возможные причины/следствия и ► предложения по решению
	<ul style="list-style-type: none"> ► Установите более высокий уровень кузова автомобиля (→ стр. 274). Кузов автомобиля поднимется в зависимости от неисправности.
 <p data-bbox="118 370 392 401">Автомобиль опускается</p>	<ul style="list-style-type: none"> * Уровень кузова может опускаться по следующим причинам: <ul style="list-style-type: none"> • Вы выбрали другой режим движения. • Вы превысили предел скорости. • Вы нажатием кнопки изменили уровень кузова автомобиля.
 <p data-bbox="118 547 412 578">Автомобиль поднимается</p>	<ul style="list-style-type: none"> * Автомобиль устанавливает выбранный уровень кузова.
 <p data-bbox="118 717 412 774">Автомобиль поднимается Ждите!</p>	<ul style="list-style-type: none"> * Уровень кузова автомобиля слишком низкий. Уровень кузова автомобиля будет поднят до выбранного значения. <ul style="list-style-type: none"> ► Начинать движение только после того, как погаснет сообщение на дисплее.
 <p data-bbox="118 919 363 951">Двигаться медленнее</p>	<ul style="list-style-type: none"> * Все автомобили, кроме автомобилей All-Terrain: Ваша скорость движения слишком высока для установки выбранного уровня кузова автомобиля. <ul style="list-style-type: none"> ► Для установки уровня кузова автомобиля двигайтесь со скоростью не более 60 км/ч.

Сообщения на дисплее	Возможные причины/следствия и ► предложения по решению
	<p>► Для установки уровня кузова автомобиля в режиме эксплуатации с прицепом двигайтесь со скоростью не более 30 км/ч.</p>
 <p>Компрессор охлаждается</p>	<p>* Автомобили All-Terrain: из-за частых изменений уровня кузова автомобиля в течение короткого времени для установки выбранного уровня кузова автомобиля компрессор должен сначала остыть.</p> <p>► Продолжайте движение со скоростью, соответствующей фактическому уровню кузова автомобиля. При этом следите за тем, чтобы дорожный просвет был достаточным. Когда компрессор остынет, автомобиль продолжит подъем кузова до выбранного уровня.</p>
 <p>Не превышать 35 км/ч (сообщение на дисплее белого цвета)</p>	<p>* Автомобили All-Terrain: сообщение на дисплее указывает на то, что в режиме движения  (Offroad +) необходимо двигаться со скоростью не более 35 км/ч.</p> <p>► В режиме движения  (Offroad +) двигайтесь со скоростью не более 35 км/ч.</p>
 <p>Не превышать 35 км/ч (сообщение на дисплее красного цвета)</p>	<p>* Автомобили All-Terrain: Вы двигаетесь слишком быстро для режима движения  (Offroad +).</p> <p>► В режиме движения  (Offroad +) двигайтесь со скоростью не более 35 км/ч.</p>

Сообщения на дисплее	Возможные причины/следствия и ► предложения по решению
 <p data-bbox="118 298 363 323">Двигаться медленнее</p>	<p data-bbox="527 178 1958 209">* Автомобили All-Terrain: Ваша скорость движения слишком высока для установки выбранного уровня кузова автомобиля.</p> <ul style="list-style-type: none"> <li data-bbox="547 219 1598 250">► Для регулировки уровня кузова автомобиля двигайтесь со скоростью не более 35 км/ч. <li data-bbox="547 261 1917 312">► Для регулировки уровня кузова автомобиля в режиме эксплуатации с прицепом двигайтесь со скоростью не более 30 км/ч.
<p data-bbox="118 354 433 406">Не при актуальном режиме движения</p>	<p data-bbox="527 354 1937 416">* Автомобили All-Terrain: выбран режим движения  (Offroad +). Повышенный уровень кузова All-Terrain активирован. В режиме движения  (Offroad +) изменение уровня кузова автомобиля вручную невозможно.</p>
<p data-bbox="118 443 453 526">Система помощи при парковке и PARKTRONIC не действуют См. "Руководство"</p>	<p data-bbox="527 443 1700 505">* Активная система помощи при парковке и система комфортной парковки PARKTRONIC неисправны. Когда причины неисправности будут устранены, система снова будет доступна.</p> <ul style="list-style-type: none"> <li data-bbox="547 520 1344 582">► Продолжайте движение, учитывая обстановку вокруг автомобиля. или <li data-bbox="547 598 1537 623">► Остановитесь с учетом дорожной ситуации и перезапустите двигатель автомобиля. <li data-bbox="547 640 1978 692">► Если сообщение на дисплее появится снова, обратитесь в специализированную мастерскую с квалифицированным персоналом.

Системы обеспечения безопасности движения

Сообщения на дисплее

Возможные причины/следствия и ► предложения по решению

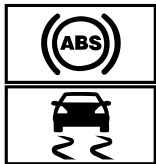

врем.нет доступа См."Руководство"

* Системы ABS и ESP® временно недоступны.

Другие вспомогательные системы и системы обеспечения безопасности движения, например система экстренного торможения (BAS), также могут быть временно недоступны.



Тормозная система продолжает работать в обычном режиме. Это может привести к увеличению тормозного пути в ситуациях, требующих экстренного торможения.

▲ ОСТОРОЖНО Опасность заноса при неисправности систем ABS и ESP®

Колеса могут блокироваться при торможении, а система ESP® не выполняет функцию стабилизации автомобиля.

Это сильно ухудшает управляемость и эффективность торможения автомобиля, а тормозной путь может увеличиться. Кроме того, отключены другие системы обеспечения безопасности движения.

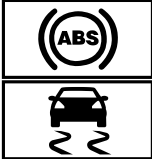
- На подходящем участке дороги осторожно проедьте несколько небольших поворотов на скорости более 30 км/ч.
- Если сообщение на дисплее не гаснет, немедленно обратитесь в специализированную мастерскую с квалифицированным персоналом. При этом двигайтесь осторожно.

Сообщения на дисплее	Возможные причины/следствия и ► предложения по решению
 <p data-bbox="118 405 431 453">не действуют См. "Руководство"</p>	<p data-bbox="527 182 942 210">* Системы ABS и ESP® неисправны.</p> <p data-bbox="547 223 1984 277">Другие вспомогательные системы и системы обеспечения безопасности движения, например система экстренного торможения (BAS), также могут быть неисправны.</p> <p data-bbox="547 291 1943 344">Тормозная система продолжает работать в обычном режиме. Это может привести к увеличению тормозного пути в ситуациях, требующих экстренного торможения.</p> <div data-bbox="553 370 1984 655" style="border: 1px solid gray; padding: 5px;"> <p data-bbox="564 381 1453 409">▲ ОСТОРОЖНО Опасность заноса при неисправности систем ABS и ESP®</p> <p data-bbox="568 433 1868 461">Колеса могут блокироваться при торможении, а система ESP® не выполняет функцию стабилизации автомобиля.</p> <p data-bbox="568 474 1913 528">Это сильно ухудшает управляемость и эффективность торможения автомобиля, а тормозной путь может увеличиться. Кроме того, отключены другие системы обеспечения безопасности движения.</p> <ul style="list-style-type: none"> <li data-bbox="568 541 1024 569">► Осторожно продолжайте движение. <li data-bbox="568 583 1943 637">► Незамедлительно проверьте системы ABS и ESP® в специализированной мастерской с квалифицированным персоналом. </div>
 <p data-bbox="118 793 431 842">врем.нет доступа См. "Руководство"</p>	<p data-bbox="527 674 977 702">* Система ESP® временно недоступна.</p> <p data-bbox="547 715 1984 769">Другие вспомогательные системы и системы обеспечения безопасности движения, например система экстренного торможения (BAS), также могут быть неисправны.</p> <div data-bbox="553 795 1984 971" style="border: 1px solid gray; padding: 5px;"> <p data-bbox="564 806 1412 833">▲ ОСТОРОЖНО Опасность заноса из-за неисправности системы ESP®</p> <p data-bbox="568 857 1964 911">Если система ESP® неисправна, она не обеспечивает стабилизацию автомобиля. Кроме того, отключены другие системы обеспечения безопасности движения.</p> <ul style="list-style-type: none"> <li data-bbox="568 925 1923 953">► На подходящем участке дороги осторожно проедьте несколько небольших поворотов на скорости более 30 км/ч. </div>

Сообщения на дисплее	Возможные причины/следствия и ► предложения по решению
	<p>► Если сообщение на дисплее не гаснет, немедленно обратитесь в специализированную мастерскую с квалифицированным персоналом. При этом двигайтесь осторожно.</p>
 <p data-bbox="53 395 359 447">не действует См. "Руководство"</p>	<p>* Система ESP® неисправна. Другие вспомогательные системы и системы обеспечения безопасности движения, например система экстренного торможения (BAS), также могут быть неисправны. Тормозная система продолжает работать в обычном режиме. Это может привести к увеличению тормозного пути в ситуациях, требующих экстренного торможения.</p> <p>▲ ОСТОРОЖНО Опасность заноса из-за неисправности системы ESP®</p> <p>Если система ESP® неисправна, система ESP® не обеспечивает стабилизацию курсовой устойчивости автомобиля. Кроме того, отключены другие системы обеспечения безопасности движения.</p> <p>► Осторожно продолжайте движение. ► Проведите проверку системы ESP® в специализированной мастерской с квалифицированным персоналом.</p>

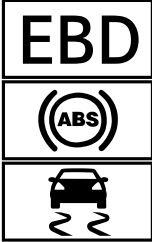
Сообщения на дисплее	Возможные причины/следствия и ► предложения по решению
 <p data-bbox="118 510 431 560">не действуют См. "Руководство"</p>	<p data-bbox="527 182 1003 208">* Системы EBD, ABS и ESP® неисправны.</p> <p data-bbox="547 223 1984 277">Другие вспомогательные системы и системы обеспечения безопасности движения, например система экстренного торможения (BAS), также могут быть неисправны.</p> <div data-bbox="553 301 1984 353" style="background-color: #e0e0e0; padding: 5px;"> <p data-bbox="564 313 1514 339">▲ ОСТОРОЖНО Опасность заноса при неисправности систем EBD, ABS и ESP®</p> </div> <p data-bbox="568 363 1868 389">Колеса могут блокироваться при торможении, а система ESP® не выполняет функцию стабилизации автомобиля.</p> <p data-bbox="568 405 1913 458">Это сильно ухудшает управляемость и эффективность торможения автомобиля, а тормозной путь может увеличиться. Кроме того, отключены другие системы обеспечения безопасности движения.</p> <ul style="list-style-type: none"> <li data-bbox="568 474 1024 500">► Осторожно продолжайте движение. <li data-bbox="568 515 1933 567">► Незамедлительно проверьте тормозную систему в специализированной мастерской с квалифицированным персоналом.
<p data-bbox="118 603 461 684">Активн.сист.торможения Функционирование временно ограничено См. "Руководство"</p>	<p data-bbox="527 603 1964 692">* Автомобили с пакетом вспомогательных систем: активная система экстренного торможения с функцией помощи при проезде перекрестков, система помощи в рулевом управлении при объездном маневре или система PRE-SAFE® PLUS временно полностью или частично недоступны.</p> <p data-bbox="547 707 1933 733">Автомобили без пакета вспомогательных систем: активная система экстренного торможения временно недоступна.</p> <ul style="list-style-type: none"> <li data-bbox="547 749 1862 800">► Продолжайте движение. Когда условия окружающей среды будут соответствовать системным пределам, система снова будет доступна. <li data-bbox="547 816 594 842">или <li data-bbox="547 857 1937 909">► Если сообщение на дисплее не гаснет, остановитесь с учетом дорожной ситуации и перезапустите двигатель автомобиля.

Сообщения на дисплее	Возможные причины/следствия и ► предложения по решению
<p>Активн.сист.торможения Функционирование ограничено См."Руководство"</p>	<p>* В автомобилях с пакетом вспомогательных систем следующие функции могут временно не работать или работать ограниченно:</p> <ul style="list-style-type: none"> • Активная система экстренного торможения с функцией помощи при проезде перекрестков • Система помощи в рулевом управлении при объездном маневре • Система PRE-SAFE® PLUS <p>Автомобили без пакета вспомогательных систем: активная система экстренного торможения временно полностью или частично недоступна.</p> <p>► Продолжайте движение. или</p> <p>► Остановитесь с учетом ПДД и перезапустите двигатель автомобиля.</p> <p>► Если сообщение на дисплее не гаснет, обратитесь в специализированную мастерскую с квалифицированным персоналом.</p>

Система экстренного вызова Mercedes-Benz



Сообщения на дисплее	Возможные причины/следствия и ► предложения по решению
 <p>не действует</p>	<p>* Система экстренного вызова Mercedes-Benz неисправна. Кроме того, неисправна система Mercedes me connect.</p> <p>► Обратитесь в специализированную мастерскую с квалифицированным персоналом.</p>

Сообщения на дисплее	Возможные причины/следствия и ► предложения по решению
<p>Распознан прибор в диагностическом интерфейсе См. "Руководство"</p>	<p>* Функции автомобиля для распознавания неисправности ограничены. Одна или несколько основных функций системы Mercedes me connect неисправны.</p> <ul style="list-style-type: none"> ► Учитывайте указания по диагностическому интерфейсу (→ стр. 36). ► Обратитесь в специализированную мастерскую с квалифицированным персоналом.

Аккумуляторная батарея

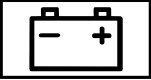
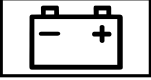
Сообщения на дисплее	Возможные причины/следствия и ► предложения по решению
<div data-bbox="128 498 324 601" data-label="Image"> </div> <p>12-вольтовая АКБ См. "Руководство"</p>	<p>* Двигатель автомобиля выключен, а уровень заряда аккумуляторной батареи слишком низкий.</p> <ul style="list-style-type: none"> ► Выключите ненужные потребители электроэнергии. <p>Для зарядки аккумуляторной батареи 12 В:</p> <ul style="list-style-type: none"> ► Не выключайте двигатель автомобиля в течение нескольких минут или проедьте некоторое расстояние. ► Подключаемый гибрид: зарядите аккумуляторную батарею 12 В от внешнего источника или проедьте некоторое расстояние. <p>* Если сообщение появляется при включенном двигателе автомобиля, имеется неисправность бортовой электросети.</p> <ul style="list-style-type: none"> ► Обратитесь в специализированную мастерскую с квалифицированным персоналом.

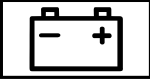
Сообщения на дисплее	Возможные причины/следствия и ► предложения по решению
 <p data-bbox="57 298 261 324">См. "Руководство"</p>	<p data-bbox="466 179 1099 205">* Аккумуляторная батарея 12 В больше не заряжается.</p> <div data-bbox="492 228 1923 277" style="border: 1px solid gray; padding: 5px;"> <p data-bbox="502 241 1422 267">! УКАЗАНИЕ При продолжении движения возможно повреждение двигателя</p> </div> <div data-bbox="492 280 1923 370" style="border: 1px solid gray; padding: 5px;"> <ul style="list-style-type: none"> <li data-bbox="502 291 895 317">► Продолжать движение нельзя! <li data-bbox="502 327 1514 353">► Свяжитесь со специализированной мастерской с квалифицированным персоналом. </div> <ul style="list-style-type: none"> <li data-bbox="486 389 1582 415">► Немедленно остановитесь с учетом дорожной ситуации и выключите двигатель автомобиля. <li data-bbox="486 425 1494 451">► Обратитесь в специализированную мастерскую с квалифицированным персоналом.
 <p data-bbox="57 593 333 619">СТОП! См. "Руководство"</p>	<p data-bbox="466 479 1602 505">* Аккумуляторная батарея 12 В больше не заряжается и достигла слишком низкого уровня заряда.</p> <div data-bbox="492 529 1923 578" style="border: 1px solid gray; padding: 5px;"> <p data-bbox="502 541 1422 567">! УКАЗАНИЕ При продолжении движения возможно повреждение двигателя</p> </div> <div data-bbox="492 581 1923 671" style="border: 1px solid gray; padding: 5px;"> <ul style="list-style-type: none"> <li data-bbox="502 591 895 617">► Продолжать движение нельзя! <li data-bbox="502 627 1514 653">► Свяжитесь со специализированной мастерской с квалифицированным персоналом. </div> <ul style="list-style-type: none"> <li data-bbox="486 689 1351 715">► Немедленно остановитесь с учетом ПДД. Продолжать движение нельзя! <li data-bbox="486 726 778 752">► Выключите двигатель. <li data-bbox="486 762 1494 788">► Обратитесь в специализированную мастерскую с квалифицированным персоналом.



Сообщения на дисплее	Возможные причины/следствия и ► предложения по решению
 <p data-bbox="118 298 466 354">Остановите а/м Оставьте двигатель включенным</p>	<p data-bbox="527 178 1312 205">* Уровень заряда аккумуляторной батареи на 12 В слишком низкий.</p> <ul style="list-style-type: none"> <li data-bbox="547 219 1496 246">► Немедленно остановитесь в соответствии с ПДД. Продолжать движение нельзя! <li data-bbox="547 261 895 288">► Не выключайте двигатель. <li data-bbox="547 302 1324 329">► Когда погаснет сообщение на дисплее: продолжайте движение. <li data-bbox="547 343 1966 391">► Если сообщение на дисплее не гаснет: обратитесь в специализированную мастерскую с квалифицированным персоналом.
 <p data-bbox="118 530 445 586">48-вольтовая АКБ См. "Руководство"</p>	<p data-bbox="527 416 1324 443">* Имеют место функциональные ограничения бортовой сети на 48 В.</p> <p data-bbox="547 457 1516 484">Функции повышения комфорта могут быть доступны только в ограниченном объеме.</p> <ul style="list-style-type: none"> <li data-bbox="547 499 1761 526">► Незамедлительно обратитесь в специализированную мастерскую с квалифицированным персоналом.
 <p data-bbox="118 731 412 787">Ждите! 48-вольтовая АКБ заряжается</p>	<p data-bbox="527 617 1966 706">* Аккумуляторная батарея 48 В разряжена. Вы включили двигатель автомобиля в процессе зарядки аккумуляторной батареи 12 В с помощью подходящего зарядного устройства, или пуск двигателя выполняется с помощью аккумуляторной батареи другого автомобиля.</p> <p data-bbox="547 721 1917 768">Разряженная аккумуляторная батарея 48 В будет автоматически заряжаться с помощью преобразователя напряжения. Через несколько минут на дисплее приборов появится сообщение Автомобиль готов к пуску двигателя.</p> <ul style="list-style-type: none"> <li data-bbox="547 783 977 810">► Запустите двигатель автомобиля. <li data-bbox="547 824 1966 872">► Чтобы зарядить аккумуляторную батарею 12 В и аккумуляторную батарею 48 В, после отсоединения зарядного устройства необходимо проехать на автомобиле некоторое время. <p data-bbox="547 913 1712 940">Если сообщение на дисплее Автомобиль готов к пуску двигателя не появится через несколько минут:</p>

Сообщения на дисплее	Возможные причины/следствия и ► предложения по решению
	<ul style="list-style-type: none"> ► Попытайтесь запустить двигатель автомобиля. ► Если двигатель автомобиля не запускается: обратитесь в специализированную мастерскую с квалифицированным персоналом.
<p>Пуск двигателя невозможен См. "Руководство"</p>	<p>* Уровень заряда аккумуляторной батареи 48 В слишком низкий. Вы больше не сможете запустить двигатель автомобиля.</p> <ul style="list-style-type: none"> ► Выключите ненужные потребители электроэнергии. ► Подключите подходящее зарядное устройство с достаточной зарядной мощностью, разрешенное к применению для Mercedes-Benz, к контактному выводу для пуска двигателя от внешнего источника питания аккумуляторной батареи 12 В (→ стр. 410). Аккумуляторная батарея 48 В заряжается с помощью преобразователя напряжения в автомобиле.
<p>Автомобиль готов к пуску двигателя</p>	<p>* Аккумуляторная батарея 48 В была автоматически заряжена с помощью преобразователя напряжения.</p> <ul style="list-style-type: none"> ► Чтобы зарядить аккумуляторную батарею 12 В и аккумуляторную батарею 48 В, запустите двигатель и проедьте на автомобиле некоторое время.

Система контроля давления в шинах

Сообщения на дисплее	Возможные причины/следствия и ► предложения по решению
<p>Сист. контроля давления воздуха в шинах врем.не доступна</p>	<p>* Вы находитесь в зоне мощного источника радиосигнала. Поэтому сигналы датчиков давления воздуха в шинах не принимаются. Система контроля давления в шинах временно недоступна. После устранения причины сбоя система контроля давления в шинах автоматически включится.</p> <ul style="list-style-type: none"> ► Продолжайте движение.

Сообщения на дисплее	Возможные причины/следствия и ► предложения по решению
<p>Сист.контроля давления воздуха в шинах не действует</p>	<p>* Система контроля давления в шинах неисправна.</p> <div style="border: 1px solid black; padding: 5px; margin: 10px 0;"> <p>▲ ОСТОРОЖНО Опасность возникновения аварии при неисправности системы контроля давления в шинах</p> <p>Система контроля давления в шинах не может надлежащим образом предупредить при потере давления воздуха в одной или нескольких шинах.</p> <p>При слишком низком давлении воздуха шины могут, например, ограничить ходовые качества, а также управляемость и эффективность торможения автомобиля.</p> <p>► Проверьте систему контроля давления в шинах в специализированной мастерской с квалифицированным персоналом.</p> </div>
<p>Сист.контроля давления в шинах не действует Отсутст.колес.датч.</p>	<p>* Установленные колеса не оборудованы подходящими датчиками давления воздуха в шинах. Система контроля давления в шинах выключена.</p> <p>► Установите колеса с подходящими датчиками давления воздуха в шинах.</p>
<div style="text-align: center;">  </div> <p>Колесные датчики отсутствуют</p>	<p>* На одной или нескольких шинах отсутствует сигнал датчика давления воздуха в шине. Значения давления в соответствующих шинах не отображаются.</p> <p>► Замените неисправные датчики давления воздуха в шинах в специализированной мастерской с квалифицированным персоналом.</p>

Сообщения на дисплее	Возможные причины/следствия и ► предложения по решению
 <p data-bbox="57 294 253 321">Проверьте шины!</p>	<p data-bbox="466 178 1606 246">* Произошло резкое падение давления воздуха в одной или нескольких шинах. Отображается положение колеса. Дополнительно раздастся предупредительный звуковой сигнал.</p> <div data-bbox="490 267 1921 573" style="border: 1px solid gray; padding: 5px;"> <p data-bbox="498 277 1700 308">▲ ОСТОРОЖНО Опасность возникновения аварии из-за слишком низкого давления воздуха в шинах</p> <ul data-bbox="515 325 1880 433" style="list-style-type: none"> • Шины могут лопнуть. • Шины могут изнашиваться чрезмерно и/или неравномерно. • Ходовые качества, а также управляемость и эффективность торможения автомобиля могут значительно ухудшиться. <p data-bbox="506 453 1226 480">В этом случае Вы можете потерять контроль над автомобилем.</p> <ul data-bbox="506 491 1332 559" style="list-style-type: none"> ▶ Соблюдайте рекомендованные значения давления воздуха в шинах. ▶ При необходимости откорректируйте давление воздуха в шинах. </div> <p data-bbox="482 592 1144 621">► Остановите автомобиль с учетом дорожной ситуации.</p> <p data-bbox="482 631 1275 660">► Проверьте давление воздуха в шинах (→ стр. 422) и сами шины.</p>
 <p data-bbox="57 797 388 851">Отрегулируйте давление воздуха в шинах</p>	<p data-bbox="466 681 1896 735">* Как минимум в одной из шин давление воздуха упало ниже нормы, или имеются значительные расхождения давления воздуха в отдельных шинах.</p> <ul data-bbox="482 747 1823 847" style="list-style-type: none"> ► Проверьте давление воздуха в шине и при необходимости подкачайте шину. ► При правильно отрегулированном давлении воздуха в шинах перезапустите систему контроля давления в шинах (→ стр. 425).

Сообщения на дисплее	Возможные причины/следствия и ► предложения по решению
 <p data-bbox="118 295 396 321">Внимание Дефект шины</p>	<p data-bbox="527 179 1739 205">* Внезапное падение давления воздуха в одной или нескольких шинах. Отображается положение колеса.</p> <div data-bbox="553 228 1984 564" style="border: 1px solid gray; padding: 5px;"> <p data-bbox="564 241 1455 267">▲ ОСТОРОЖНО Опасность аварии при движении со спущенными шинами</p> <ul data-bbox="578 288 1943 355" style="list-style-type: none"> • Шины могут перегреться и получить повреждения. • Ходовые качества, а также управляемость и эффективность торможения автомобиля могут значительно ухудшиться. <p data-bbox="572 376 1289 401">В этом случае Вы можете потерять контроль над автомобилем.</p> <ul data-bbox="572 417 1907 552" style="list-style-type: none"> ► Не допускайте движения со спущенными шинами. ► В случае спуска шины MOExtended не превышайте допустимое расстояние для движения в аварийном режиме и максимально допустимую скорость. ► Учитывайте указания относительно действий при повреждении шины. </div> <p data-bbox="547 583 1255 609">Указания по действиям при повреждении шины (→ стр. 400).</p> <ul data-bbox="547 624 1034 692" style="list-style-type: none"> ► Остановите автомобиль с учетом ПДД. ► Проверьте шины.
<p data-bbox="118 709 282 735">Перегрев шин</p>	<p data-bbox="527 709 1958 766">* Как минимум одна шина перегрелась. Перегретые шины обозначены красным цветом. При температурах, близких к предельно допустимым, шины обозначаются желтым цветом.</p> <div data-bbox="553 790 1984 930" style="border: 1px solid gray; padding: 5px;"> <p data-bbox="564 802 1443 828">▲ ОСТОРОЖНО Опасность аварии при движении с перегретыми шинами</p> <p data-bbox="572 849 952 875">Перегретые шины могут лопнуть.</p> <ul data-bbox="572 890 1064 916" style="list-style-type: none"> ► Снизьте скорость для охлаждения шин. </div>

Сообщения на дисплее	Возможные причины/следствия и ► предложения по решению
Снизить скорость	<p>* Как минимум одна шина перегрелась. Перегретые шины обозначены красным цветом. При температурах, близких к предельно допустимым, шины обозначаются желтым цветом.</p> <p>▲ ОСТОРОЖНО Опасность аварии при движении с перегретыми шинами</p> <p>Перегретые шины могут лопнуть.</p> <p>► Снизьте скорость для охлаждения шин.</p>



Предупреждение о падении давления в шинах



Сообщения на дисплее	Возможные причины/следствия и ► предложения по решению
Давление воздуха в шинах Проверьте шины!	<p>* Система сигнализации падения давления воздуха в шинах распознала значительную потерю давления.</p> <p>▲ ОСТОРОЖНО Опасность возникновения аварии из-за слишком низкого давления воздуха в шинах</p> <ul style="list-style-type: none">• Шины могут лопнуть.• Шины могут изнашиваться чрезмерно и/или неравномерно.• Ходовые качества, а также управляемость и эффективность торможения автомобиля могут значительно ухудшиться. <p>В этом случае Вы можете потерять контроль над автомобилем.</p> <p>► Соблюдайте рекомендованные значения давления воздуха в шинах.</p> <p>► При необходимости откорректируйте давление воздуха в шинах.</p>

Сообщения на дисплее	Возможные причины/следствия и ► предложения по решению
	<ul style="list-style-type: none"> ► Остановите автомобиль с учетом ПДД. ► Проверьте давление воздуха в шинах (→ стр. 422) и сами шины. ► При правильно отрегулированном давлении воздуха в шинах перезапустите систему сигнализации падения давления воздуха в шинах (→ стр. 425).
После замера давлен.активируйте заново сигн.падения давления в шинах	<p>* Сообщение системы сигнализации падения давления воздуха в шинах отобразилось на дисплее, но с тех пор система не перезапускалась.</p> <ul style="list-style-type: none"> ► При правильно отрегулированном давлении воздуха в шинах перезапустите систему сигнализации падения давления воздуха в шинах (→ стр. 425).
Сигнализ.паден. давления воздуха в шинах не действует	<p>* Система сигнализации падения давления воздуха в шинах неисправна.</p> <ul style="list-style-type: none"> ► Обратитесь в специализированную мастерскую с квалифицированным персоналом.

Нейтрализация ОГ

Сообщения на дисплее	Возможные причины/следствия и ► предложения по решению
 <p>Долить AdBlue См."Руководство"</p>	<p>* Уровень AdBlue® упал ниже отметки минимального запаса.</p> <ul style="list-style-type: none"> ► Незамедлительно долейте AdBlue® (→ стр. 212).



Сообщения на дисплее	Возможные причины/следствия и ► предложения по решению
 <p data-bbox="53 296 374 381">Долейте AdBlue Авар.ход через XXX km См. "Руковод- ство"</p>	<p data-bbox="461 182 1907 211">* Низкий уровень AdBlue® приводит к ограничению мощности после прохождения отображаемого оставшегося отрезка пути.</p> <ul style="list-style-type: none"> <li data-bbox="482 223 1091 252">► Незамедлительно долейте AdBlue® (→ стр. 212).
 <p data-bbox="53 532 374 617">Долейте XX,Хл AdBlue Авар. ход: макс. XXXкм/ч Пуск невозм.чер. XXXкм</p>	<p data-bbox="461 418 1692 480">* Низкий уровень AdBlue® приведет к ограничению мощности при движении с отображаемой скоростью. После прохождения отображаемого оставшегося расстояния Вы больше не сможете запустить двигатель.</p> <ul style="list-style-type: none"> <li data-bbox="482 493 1304 522">► Долейте как минимум указанное количество AdBlue® (→ стр. 212).
 <p data-bbox="53 768 353 847">Долейте XX,Хл AdBlue Включ.зажиг., ждите 60 с, иначе запуск невозможен</p>	<p data-bbox="461 654 1473 677">* Запас AdBlue® израсходован. Вы больше не сможете запустить двигатель автомобиля.</p> <ul style="list-style-type: none"> <li data-bbox="482 689 1304 718">► Долейте как минимум указанное количество AdBlue® (→ стр. 212). <li data-bbox="482 731 1167 760">► Включите зажигание и подождите примерно 60 секунд. <li data-bbox="482 772 907 801">► Запустите двигатель автомобиля.



Сообщения на дисплее	Возможные причины/следствия и ► предложения по решению
 <p data-bbox="118 298 404 354">Неисправность системы AdBlue См."Руководство"</p>	<p data-bbox="527 184 985 209">* Система подачи AdBlue® неисправна.</p> <p data-bbox="547 225 1700 250">► Немедленно обратитесь в специализированную мастерскую с квалифицированным персоналом.</p>
 <p data-bbox="118 505 404 582">Неисправн.сист.AdBlue Авар.ход через XXX km См."Руководство"</p>	<p data-bbox="527 391 1986 437">* Система подачи AdBlue® неисправна. После прохождения отображаемого оставшегося отрезка пути мощность будет ограничена.</p> <p data-bbox="547 453 1700 478">► Немедленно обратитесь в специализированную мастерскую с квалифицированным персоналом.</p>
 <p data-bbox="118 733 404 810">Неисправн.сист.AdBlue Авар.ход: макс. XXXкм/ч Пуск невозм.чер. XXXкм</p>	<p data-bbox="527 619 1958 665">* Ограничение мощности из-за неисправности в системе подачи AdBlue®. После достижения отображаемого значения пробега пуск двигателя будет более не возможен.</p> <p data-bbox="547 681 1761 706">► Незамедлительно обратитесь в специализированную мастерскую с квалифицированным персоналом.</p>



Сообщения на дисплее	Возможные причины/следствия и ► предложения по решению
 <p data-bbox="53 296 343 353">Неисправность системы AdBlue Пуск невозможен</p>	<p data-bbox="461 182 1565 208">* Система подачи AdBlue® неисправна. Вы больше не сможете запустить двигатель автомобиля.</p> <ul style="list-style-type: none"> <li data-bbox="482 223 1698 249">► Незамедлительно свяжитесь со специализированной мастерской с квалифицированным персоналом.

Моторное масло

Сообщения на дисплее	Возможные причины/следствия и ► предложения по решению
 <p data-bbox="53 648 390 705">При заправке проверьте уровень моторного масла</p>	<p data-bbox="461 534 1075 560">* Уровень моторного масла упал до нижней отметки.</p> <div data-bbox="492 581 1917 681" style="border: 1px solid gray; padding: 5px;"> <p data-bbox="502 596 1708 622">! УКАЗАНИЕ Повреждение двигателя из-за движения со слишком низким уровнем масла в двигателе</p> <ul style="list-style-type: none"> <li data-bbox="502 643 1463 669">► Избегайте длительных поездок со слишком низким уровнем масла в двигателе. </div> <ul style="list-style-type: none"> <li data-bbox="482 705 1259 731">► Проверьте уровень моторного масла при следующей заправке. <p data-bbox="482 752 932 778">Долейте моторное масло (→ стр. 387).</p> <p data-bbox="482 793 993 819">Указания по моторному маслу (→ стр. 449).</p>

Сообщения на дисплее	Возможные причины/следствия и ► предложения по решению
 <p data-bbox="118 298 455 355">При заправке на АЗС долить 1 л моторного масла</p>	<p data-bbox="527 179 1600 246">* Сообщение на дисплее отображается только при оснащении определенными двигателями: Уровень моторного масла упал до нижней отметки.</p> <div data-bbox="558 272 1988 370" style="border: 1px solid black; padding: 5px;"> <p data-bbox="568 282 1774 308">! УКАЗАНИЕ Повреждение двигателя из-за движения со слишком низким уровнем масла в двигателе</p> <p data-bbox="568 329 1528 355">► Избегайте длительных поездок со слишком низким уровнем масла в двигателе.</p> </div> <p data-bbox="547 391 1559 417">► При следующей остановке для заправки долейте 1 л моторного масла (→ стр. 387).</p> <p data-bbox="547 443 1058 469">Указания по моторному маслу (→ стр. 449).</p>
 <p data-bbox="118 609 435 655">Снизить уровень моторного масла</p>	<p data-bbox="527 490 1600 557">* Сообщение на дисплее отображается только при оснащении определенными двигателями: Уровень моторного масла слишком высокий.</p> <div data-bbox="558 583 1988 681" style="border: 1px solid black; padding: 5px;"> <p data-bbox="568 593 1784 619">! УКАЗАНИЕ Повреждение двигателя из-за движения со слишком высоким уровнем масла в двигателе</p> <p data-bbox="568 640 1539 666">► Избегайте длительных поездок со слишком высоким уровнем моторного масла.</p> </div> <p data-bbox="547 702 1947 754">► Немедленно обратитесь в специализированную мастерскую с квалифицированным персоналом для снижения уровня моторного масла.</p>
 <p data-bbox="118 894 414 945">Уровень мот.масла СТОП! Выключ.двигатель!</p>	<p data-bbox="527 780 1600 847">* Сообщение на дисплее отображается только при оснащении определенными двигателями: Уровень моторного масла слишком низкий.</p> <div data-bbox="558 873 1988 971" style="border: 1px solid black; padding: 5px;"> <p data-bbox="568 883 1774 909">! УКАЗАНИЕ Повреждение двигателя из-за движения со слишком низким уровнем масла в двигателе</p> <p data-bbox="568 930 1528 956">► Избегайте длительных поездок со слишком низким уровнем масла в двигателе.</p> </div>

Сообщения на дисплее	Возможные причины/следствия и ► предложения по решению
	<ul style="list-style-type: none"> ► Незамедлительно остановитесь в соответствии с ПДД. Продолжать движение нельзя! ► Выключите двигатель. ► Долейте 1 л моторного масла (→ стр. 387). ► Проверьте уровень моторного масла. <p>Указания по моторному маслу (→ стр. 449).</p>
 <p>Давление мотор.масла Остановить а/м Выключить двигатель</p>	<p>* Сообщение на дисплее отображается только при оснащении определенными двигателями: Давление моторного масла слишком низкое.</p> <div style="border: 1px solid black; padding: 5px; margin: 10px 0;"> <p>! УКАЗАНИЕ Повреждение двигателя из-за движения при слишком низком давлении моторного масла</p> <p>► Избегайте движения при слишком низком давлении моторного масла.</p> </div> <ul style="list-style-type: none"> ► Немедленно остановитесь с учетом ПДД. Продолжать движение нельзя! ► Выключите двигатель. ► Обратитесь в специализированную мастерскую с квалифицированным персоналом.
 <p>Замер уровня моторного масла невозможен</p>	<p>* Электрическое соединение с датчиком уровня масла прервано, или датчик уровня масла неисправен.</p> <ul style="list-style-type: none"> ► Обратитесь в специализированную мастерскую с квалифицированным персоналом.

-  Дальний свет фар (→ стр. 146)
-  Мигающий свет (→ стр. 146)
-  Задний противотуманный свет (→ стр. 144)

Безопасность водителя и пассажиров

Предупредительная сигнальная и контрольная лампа



Предупредительная сигнальная лампа системы удержания пассажиров

Возможные причины/следствия и ► предложения по решению

* При работающем двигателе автомобиля горит красная сигнальная лампа системы удержания пассажиров. Система удержания пассажиров неисправна (→ стр. 45).

▲ ОСТОРОЖНО Опасность получения травмы вследствие нарушения работы системы удержания пассажиров

Компоненты системы удержания пассажиров могут самопроизвольно активироваться или в случае аварии не сработать должным образом.



► Немедленно проверьте и отремонтируйте систему удержания пассажиров в специализированной мастерской с квалифицированным персоналом.

Подключаемый гибрид:



▲ ОПАСНО Опасность для жизни при неисправности системы удержания пассажиров

Компоненты системы удержания пассажиров могут самопроизвольно активироваться или в случае аварии сработать не должным образом. При аварии может надлежащим образом не отключиться высоковольтная бортовая сеть.



Касание поврежденных компонентов высоковольтной бортовой сети может привести к удару электрическим током.

Предупредительная сигнальная и контрольная лампа	Возможные причины/следствия и ► предложения по решению
	<ul style="list-style-type: none"> ► Немедленно произведите проверку и ремонт системы удержания пассажиров в специализированной мастерской с квалифицированным персоналом. ► После аварии немедленно выключите зажигание. <ul style="list-style-type: none"> ► Осторожно продолжайте движение. ► Учитывайте сообщения на дисплее приборов. ► Незамедлительно обратитесь в специализированную мастерскую с квалифицированным персоналом.
 <p data-bbox="118 619 408 674">Сигнальная лампа ремня безопасности мигает</p>	<p data-bbox="517 505 1902 560">*Красная сигнальная лампа ремня безопасности мигает, и раздается прерывистый предупредительный звуковой сигнал. Водитель или передний пассажир не пристегнуты ремнем безопасности во время движения.</p> <ul style="list-style-type: none"> ► Пристегните ремень безопасности (→ стр. 49). На сиденье переднего пассажира находятся предметы. ► Уберите предметы с сиденья переднего пассажира.
 <p data-bbox="118 813 408 868">Сигнальная лампа ремня безопасности горит</p>	<p data-bbox="517 699 1481 725">* После пуска двигателя загорается красная сигнальная лампа ремня безопасности.</p> <p data-bbox="517 735 1492 761">Дополнительно может раздаться прерывистый предупредительный звуковой сигнал.</p> <p data-bbox="517 766 1923 821">Красная сигнальная лампа ремня безопасности напоминает водителю и переднему пассажиру о необходимости пристегнуться ремнем безопасности.</p> <ul style="list-style-type: none"> ► Пристегните ремень безопасности (→ стр. 49). <p data-bbox="517 880 1978 906">При наличии предметов на сиденье переднего пассажира красная сигнальная лампа ремня безопасности может не погаснуть.</p>

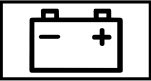
Система гибридного привода

Предупредительная сигнальная и контрольная лампа	Возможные причины/следствия и ► предложения по решению
 <p data-bbox="53 401 400 453">Сигнальная лампа «Мощность снижена»</p>	<p data-bbox="445 284 1085 339">* Горит желтая сигнальная лампа «Мощность снижена». Мощность системы привода снижена.</p> <p data-bbox="466 353 1034 381">► Учитывайте сообщения на дисплее приборов.</p>
 <p data-bbox="53 591 400 643">Сигнальная лампа «Неисправность системы»</p>	<p data-bbox="445 477 1637 532">* Горит красная сигнальная лампа «Неисправность системы», когда автомобиль готов к движению READY.</p> <p data-bbox="466 545 1034 573">► Учитывайте сообщения на дисплее приборов.</p>
 <p data-bbox="53 785 400 868">Предупредительная сигнальная лампа электрической неисправности</p>	<p data-bbox="445 671 1203 726">* Горит красная сигнальная лампа электрической неисправности. Имеется неисправность в электрооборудовании.</p> <p data-bbox="466 739 1034 767">► Учитывайте сообщения на дисплее приборов.</p>

Автомобиль

Предупредительная сигнальная и контрольная лампа	Возможные причины/следствия и ► предложения по решению
 <p data-bbox="118 401 451 484">Сигнальная лампа усилителя рулевого управления (красная)</p>	<p data-bbox="519 285 1876 339">* При включенном двигателе автомобиля горит красная сигнальная лампа рулевого управления с усилителем привода. Усилитель привода рулевого управления или само рулевое управление неисправны.</p> <div data-bbox="533 363 1984 539" style="background-color: #f0f0f0; padding: 5px;"> <p data-bbox="547 373 1377 401">▲ ОСТОРОЖНО Опасность аварии при ограниченной управляемости</p> <p data-bbox="553 422 1949 450">Если рулевое управление перестает работать надлежащим образом, безопасность эксплуатации автомобиля под угрозой.</p> <ul data-bbox="553 461 1704 526" style="list-style-type: none"> <li data-bbox="553 461 1704 488">► Немедленно остановите автомобиль с учетом дорожной ситуации. Продолжать движение нельзя! <li data-bbox="553 499 1555 526">► Свяжитесь со специализированной мастерской с квалифицированным персоналом. </div> <p data-bbox="529 560 1095 588">► Учитывайте сообщения на дисплее приборов.</p>
 <p data-bbox="118 726 431 754">Сигнальная лампа фаркопа</p>	<p data-bbox="513 612 1136 666">* Горит красная сигнальная лампа фаркопа. Фаркоп не готов к работе или находится в движении.</p> <div data-bbox="533 689 1984 928" style="background-color: #f0f0f0; padding: 5px;"> <p data-bbox="547 700 1541 728">▲ ОСТОРОЖНО Опасность аварии из-за незаблокированной ножки сцепного шара</p> <p data-bbox="553 749 860 777">Прицеп может отцепиться.</p> <ul data-bbox="553 787 1902 914" style="list-style-type: none"> <li data-bbox="553 787 1412 815">► Немедленно остановитесь с учетом ПДД. Продолжать движение нельзя! <li data-bbox="553 825 1385 853">► Отсоедините прицеп и зафиксируйте его во избежание откатывания. <li data-bbox="553 864 1902 914">► Заново выполните процесс откидывания и присоедините прицеп только после того, как сигнальная / контрольная лампа погаснет. </div>

Предупредительная сигнальная и контрольная лампа	Возможные причины/следствия и ► предложения по решению
	<p>► Учитывайте сообщения на дисплее приборов.</p> <p>Если фаркоп находится в движении:</p> <p>► Подождите, пока ножка сцепного шара не достигнет рабочего положения.</p>

Двигатель

Предупредительная сигнальная и контрольная лампа	Возможные причины/следствия и ► предложения по решению
 <p>Сигнальная лампа охлаждающей жидкости (красного цвета)</p>	<p>* При включенном двигателе автомобиля горит красная сигнальная лампа охлаждающей жидкости.</p> <p>Возможные причины:</p> <ul style="list-style-type: none"> • Датчик температуры неисправен • Уровень охлаждающей жидкости слишком низкий • Подача воздуха на радиатор двигателя затруднена • Вентилятор охлаждения радиатора двигателя неисправен • Насос системы охлаждения двигателя неисправен <p>Если дополнительно раздается предупредительный звуковой сигнал, температура охлаждающей жидкости превысила 120 °С.</p>

Предупредительная сигнальная и контрольная лампа**Возможные причины/следствия и ► предложения по решению****▲ ВНИМАНИЕ** Опасность ожога при открывании капота

Если Вы откроете капот при перегретом двигателе или пожаре в моторном отсеке, может произойти следующее:

- Вас могут ошпарить горячие газы.
- На Вас могут попасть другие выделяющиеся горячие эксплуатационные материалы.

- Перед открытием капота дождитесь остывания перегретого двигателя.
- При пожаре в моторном отсеке не открывайте капот и обратитесь в пожарную охрану.

► Незамедлительно остановитесь с учетом дорожной ситуации и выключите двигатель автомобиля. Продолжать движение нельзя!



► Учитывайте сообщения на дисплее приборов.



Если индикация температуры охлаждающей жидкости находится в нижней части температурной шкалы:

► Обратитесь в специализированную мастерскую с квалифицированным персоналом.

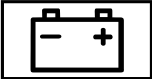

Если индикация температуры охлаждающей жидкости находится в верхней части температурной шкалы:

- Выйдите из автомобиля, отойдите на некоторое расстояние и подождите, пока двигатель остынет.
- Проверьте уровень охлаждающей жидкости (→ стр. 388).
- Убедитесь, что подача воздуха на радиатор двигателя не затруднена.

Предупредительная сигнальная и контрольная лампа	Возможные причины/следствия и ► предложения по решению
	<p>► Не допуская высокой нагрузки на двигатель, продолжайте движение до ближайшей специализированной мастерской с квалифицированным персоналом. Следите за тем, чтобы индикация температуры охлаждающей жидкости не превышала 120 °С.</p>
 <p>Сигнальная лампа охлаждающей жидкости (желтого цвета)</p>	<p>* При включенном двигателе горит желтая сигнальная лампа охлаждающей жидкости.</p> <p>Возможные причины:</p> <ul style="list-style-type: none"> • Датчик температуры неисправен • Система охлаждения наддувочного воздуха, трансмиссионного масла или аккумуляторной батареи неисправна • Жалюзи радиатора заблокированы или неисправны <p>► Не допуская высокой нагрузки на двигатель, продолжайте движение до ближайшей специализированной мастерской с квалифицированным персоналом.</p>
 <p>Предупредительная сигнальная лампа бортового диагностирования двигателя</p>	<p>* При работающем двигателе горит желтая сигнальная лампа диагностики двигателя. Имеется неисправность в двигателе, системе выпуска ОГ или топливной системе.</p> <p>Предельно допустимые значения эмиссии ОГ могут быть вследствие этого превышены, возможен переход двигателя в аварийный режим.</p> <p>► Как можно скорее поручите проверку автомобиля специализированной мастерской с квалифицированным персоналом.</p> <p>Автомобили с дизельным двигателем:возможно, полностью израсходовано топливо в топливном баке.</p> <p>► После заправки топливом запустите двигатель три-четыре раза подряд.</p> <p>► После выключения желтой сигнальной лампы бортовой диагностики двигателя аварийный режим деактивируется. Проверка автомобиля не требуется.</p>

Предупредительная сигнальная и контрольная лампа	Возможные причины/следствия и ► предложения по решению
 <p data-bbox="118 356 451 439">Предупредительная сигнальная лампа электрической неисправности</p>	<p data-bbox="513 239 1269 294">* Горит красная сигнальная лампа электрической неисправности. Имеет место неисправность электрооборудования.</p> <p data-bbox="529 306 1099 334">► Учитывайте сообщения на дисплее приборов.</p>
 <p data-bbox="118 578 431 629">Горит сигнальная лампа резервного запаса топлива</p>	<p data-bbox="513 462 1541 516">* При работающем двигателе горит желтая сигнальная лампа резервного запаса топлива. Запас топлива достиг резервного уровня.</p> <p data-bbox="529 529 952 557">► Заправьте автомобиль топливом.</p>

Торможение



Предупредительная сигнальная и контрольная лампа	Возможные причины/следствия и ► предложения по решению
 <p>Контрольная лампа электрического стояночного тормоза (красная)</p>  <p>Контрольная лампа электрического стояночного тормоза (желтая)</p>	<p>* Красная контрольная лампа электрического стояночного тормоза мигает или горит. Желтая контрольная лампа электрического стояночного тормоза дополнительно загорается при неисправности.</p> <p>► Учитывайте сообщения на дисплее приборов.</p>
 <p>Предупредительная сигнальная лампа тормозной системы (желтая)</p>	<p>* При включенном двигателе автомобиля горит желтая сигнальная лампа тормозной системы.</p> <div style="background-color: #f0f0f0; padding: 5px; margin-bottom: 10px;"> <p>▲ ОСТОРОЖНО Опасность аварии при неисправности тормозной системы</p> </div> <p>При неисправности тормозной системы эффективность торможения может быть снижена.</p> <ul style="list-style-type: none"> ► Продолжайте движение с осторожностью. ► Незамедлительно поручите проверку тормозной системы специализированной мастерской с квалифицированным персоналом.

Предупредительная сигнальная и контрольная лампа	Возможные причины/следствия и ► предложения по решению
	<ul style="list-style-type: none"> ► Осторожно продолжайте движение на безопасной скорости, соблюдая достаточную дистанцию до движущегося впереди автомобиля. ► Учитывайте сообщение на дисплее, если оно появится на дисплее приборов. ► Обратитесь в специализированную мастерскую с квалифицированным персоналом.
<div style="text-align: center;">  </div> <p>Предупредительная сигнальная лампа тормозной системы (красная)</p>	<p>* При включенном двигателе автомобиля горит красная сигнальная лампа тормозной системы.</p> <p>Возможные причины:</p> <ul style="list-style-type: none"> • Система усиления тормозного привода неисправна, и могут измениться тормозные характеристики автомобиля. • В бачке для тормозной жидкости слишком мало тормозной жидкости. <p>► Учитывайте сообщения на дисплее приборов.</p> <div style="background-color: #e0e0e0; padding: 5px; margin-top: 10px;"> <p>▲ ОСТОРОЖНО Опасность несчастного случая и травмирования при повреждении усиления тормозного привода</p> </div> <p>При повреждении усиления тормозного привода для торможения может потребоваться повышенное усилие при нажатии на педаль тормоза. Тормозные характеристики могут быть нарушены. Тормозной путь может удлиниться в ситуации аварийного торможения.</p> <ul style="list-style-type: none"> ► Незамедлительно остановите автомобиль с учетом дорожной ситуации. Не продолжайте движение! ► Обратитесь в специализированную мастерскую с квалифицированным персоналом.



Предупредительная сигнальная и контрольная лампа	Возможные причины/следствия и ► предложения по решению
	<p>▲ ОСТОРОЖНО Опасность аварии при низком уровне тормозной жидкости</p> <p>При слишком низком уровне тормозной жидкости возможно снижение эффективности торможения и тормозных качеств автомобиля.</p> <ul style="list-style-type: none"> ► Немедленно остановите автомобиль с учетом дорожной ситуации. Продолжать движение нельзя! ► Обратитесь в специализированную мастерскую с квалифицированным персоналом. ► Не доливайте тормозную жидкость.



Системы управления автомобилем

Предупредительная сигнальная и контрольная лампа	Возможные причины/следствия и ► предложения по решению
 <p>Сигнальная лампа сигнализации предупреждения об опасной дистанции</p>	<p>* Красная сигнальная лампа предупреждения об опасной дистанции горит во время движения. При выбранной скорости дистанция до движущегося впереди автомобиля слишком мала.</p> <p>Если раздается дополнительный предупредительный звуковой сигнал, это значит, что Вы приближаетесь к препятствию со слишком высокой скоростью.</p> <ul style="list-style-type: none"> ► Будьте готовы немедленно выполнить торможение. ► Увеличьте дистанцию. <p>Функционирование активной системы экстренного торможения (→ стр. 259).</p>

Предупредительная сигнальная и контрольная лампа	Возможные причины/следствия и ► предложения по решению
 <p>Сигнальная лампа активной системы экстренного торможения</p>	<p>* Горит сигнальная лампа активной системы экстренного торможения. Система недоступна из-за загрязнения датчиков или ошибки, или диапазон ее функций ограничен.</p> <p>► Учитывайте сообщения на дисплее приборов.</p>
 <p>Сигнальная лампа активной системы экстренного торможения</p>	<p>* Горит сигнальная лампа активной системы экстренного торможения. Система отключена, или диапазон ее функций был автоматически ограничен.</p> <p>Это может произойти в том случае, если водитель не пристегнут или была активирована другая система помощи водителю.</p> <p>► Учитывайте указания по активной системе экстренного торможения (→ стр. 259).</p>
 <p>Сигнальная лампа ходовой части (желтая)</p>	<p>* Горит желтая сигнальная лампа системы AIR BODY CONTROL. Имеет место неисправность в системе AIR BODY CONTROL.</p> <p>► Учитывайте сообщения на дисплее приборов.</p>

Системы обеспечения безопасности движения

Предупредительная сигнальная и контрольная лампа	Возможные причины/следствия и ► предложения по решению
 <p>Предупредительная сигнальная лампа системы ABS</p>	<p>* При включенном двигателе автомобиля горит желтая сигнальная лампа системы ABS. Система ABS неисправна.</p> <p>Если это сопровождается предупредительным звуковым сигналом, то неисправна система EBD.</p> <p>Другие системы помощи водителю и системы обеспечения безопасности движения также могут быть неисправны.</p> <p>► Учитывайте сообщения на дисплее приборов.</p> <div style="border: 1px solid black; padding: 5px; margin-top: 10px;"> <p>▲ ОСТОРОЖНО Опасность заноса при неисправности системы EBD или системы ABS</p> <p>Колеса могут блокироваться при торможении.</p> <p>Это сильно ухудшает управляемость и эффективность торможения автомобиля, а тормозной путь может увеличиться. Кроме того, отключены другие системы обеспечения безопасности движения.</p> <ul style="list-style-type: none"> ► Осторожно продолжайте движение. ► Незамедлительно проверьте тормозную систему в специализированной мастерской с квалифицированным персоналом. </div>
 <p>Предупредительная сигнальная лампа ESP® мигает</p>	<p>* Желтая сигнальная лампа системы ESP® мигает во время движения.</p> <p>Одно или несколько колес достигли предельных значений, при которых отсутствует буксование (→ стр. 237).</p> <p>► Скорректируйте свой стиль вождения в соответствии с погодными и дорожными условиями.</p>

Предупредительная сигнальная и контрольная лампа	Возможные причины/следствия и ► предложения по решению
 <p>Предупредительная сигнальная лампа ESP® горит</p>	<p>* При включенном двигателе автомобиля горит желтая сигнальная лампа системы ESP®. Система ESP® неисправна.</p> <p>Другие системы помощи водителю и системы обеспечения безопасности движения, например система экстренного торможения BAS, также могут быть неисправны.</p> <p>► Учитывайте сообщения на дисплее приборов.</p> <p>▲ ОСТОРОЖНО Опасность заноса из-за неисправности системы ESP®</p> <p>Если система ESP® неисправна, система ESP® не обеспечивает стабилизацию курсовой устойчивости автомобиля. Кроме того, отключены другие системы обеспечения безопасности движения.</p> <ul style="list-style-type: none"> ► Осторожно продолжайте движение. ► Проведите проверку системы ESP® в специализированной мастерской с квалифицированным персоналом.
 <p>Предупредительная сигнальная лампа ESP® OFF</p>	<p>* При работающем двигателе горит желтая сигнальная лампа ESP® выкл. Система ESP® выключена.</p> <p>Другие вспомогательные системы и системы обеспечения безопасности движения также могут не работать.</p> <p>▲ ОСТОРОЖНО Опасность заноса при движении с отключенной системой ESP®</p> <p>Система ESP® не выполняет функцию стабилизации автомобиля. Кроме того, другие системы обеспечения безопасности движения могут быть доступны лишь в ограниченном объеме.</p> <ul style="list-style-type: none"> ► Осторожно продолжайте движение.

Предупредительная сигнальная и контрольная лампа	Возможные причины/следствия и ► предложения по решению
	<ul style="list-style-type: none"> ► Отключайте систему ESP® лишь тогда, когда этого требует ситуация. Если система ESP® не включается, то система ESP® неисправна. ► Незамедлительно проверьте систему ESP® в специализированной мастерской с квалифицированным персоналом. <p>► Соблюдайте указания по выключению системы ESP® (→ стр. 237).</p>

Система контроля давления в шинах

Предупредительная сигнальная и контрольная лампа	Возможные причины/следствия и ► предложения по решению
 <p>Предупредительная сигнальная лампа системы контроля давления воздуха в шинах мигает</p>	<p>*Желтая сигнальная лампа системы контроля давления в шинах (потеря давления / неисправность) мигает примерно одну минуту, а затем горит постоянно. Система контроля давления в шинах неисправна.</p> <p>▲ ОСТОРОЖНО Опасность возникновения аварии при неисправности системы контроля давления в шинах</p> <p>Система контроля давления в шинах не может надлежащим образом предупредить при потере давления воздуха в одной или нескольких шинах.</p>

Предупредительная сигнальная и контрольная лампа	Возможные причины/следствия и ► предложения по решению
	<p>При слишком низком давлении воздуха шины могут, например, ограничить ходовые качества, а также управляемость и эффективность торможения автомобиля.</p> <p>► Проверьте систему контроля давления в шинах в специализированной мастерской с квалифицированным персоналом.</p>
 <p>Предупредительная сигнальная лампа системы контроля давления воздуха в шинах горит</p>	<p>*Желтая предупредительная сигнальная лампа системы контроля давления в шинах (потеря давления / неисправность) горит. Система контроля давления в шинах определила падение давления воздуха как минимум в одной из шин.</p> <p>▲ ОСТОРОЖНО Опасность возникновения аварии из-за слишком низкого давления воздуха в шинах</p> <ul style="list-style-type: none"> • Шины могут лопнуть. • Шины могут изнашиваться чрезмерно и/или неравномерно. • Ходовые качества, а также управляемость и эффективность торможения автомобиля могут значительно ухудшиться. <p>В этом случае Вы можете потерять контроль над автомобилем.</p> <p>► Соблюдайте рекомендованные значения давления воздуха в шинах.</p> <p>► При необходимости откорректируйте давление воздуха в шинах.</p> <p>► Остановите автомобиль с учетом ПДД.</p> <p>► Проверьте давление воздуха в шинах и сами шины.</p>

1, 2, 3 ...			
4MATIC			
Функционирование.....	207		
A			
Acoustic Vehicle Indication			
Генератор звука.....	177		
AdBlue®			
Долив.....	212		
Заправочный объем.....	448		
Присадки.....	448		
Чистота.....	448		
ASSYST PLUS			
Индикация срока проведения ТО.....	382		
C			
Car-to-X-Communication			
Отображение уведомлений об опасностях.....	355		
D			
DSR			
Включение / выключение.....	256		
Изменение заданной скорости.....	256		
Указания.....	255		
		Функция.....	255
		DYNAMIC SELECT	
		Выбор режима движения.....	201
		Вызов индикации расхода топлива.....	202
		Индикация данных автомобиля.....	202
		Индикация данных двигателя.....	202
		Индикация программы движения.....	201
		Конфигурирование режима движения «I».....	201
		Режимы движения.....	199
		Управление (переключатель DYNAMIC SELECT).....	201
		Функционирование.....	199
E			
E10	444		
I			
In Car Office			
Функции.....	367		
iPhone®			
см. Интеграция смартфона			
L			
LINGUATRONIC			
Голосовые команды для медиаплеера.....	327		
		Голосовые команды навигационной системы.....	320
		Голосовые команды переключения.....	319
		Звуковая справка.....	317
		Мультифункциональное рулевое колесо (управление).....	315
		Улучшение качества речи.....	318
		Live Traffic Information (информация о дорожном движении в режиме онлайн)	
		Включение индикации информации о дорожном движении.....	355
M			
Mercedes me connect			
Информация.....	365		
Переданные данные.....	367		
Служба помощи при аварии и поломке.....	366		
O			
Offroad Score			
Индикация.....	202		
Q			
QR-код			
Карта экстренной помощи.....	39		

R**Remote Online**

Зарядка стартерной аккумуляторной батареи.....	182
Охлаждение / прогрев салона.....	182
Пуск двигателя автомобиля.....	182

S**SMS**

Голосовые команды (система LINGUATRONIC).....	330
---	-----

SVHC (особо опасные вещества)	38
--	----

T**Радио TunerIn**

Вызов.....	380
------------	-----

U**USB-разъем**

Вещевые отделения спереди.....	128
Задняя часть салона.....	140

A**Аварийное запасное колесо**

Указания.....	436
---------------	-----

Аварийное отключение

см. Система гибридного привода

Аварийный ключ

Блокировка / разблокировка двери.....	88
Вынимание / вставка.....	83
Разблокировка двери багажного отделения.....	95

Аварийный пуск двигателя автомобиля	417
--	-----

Аварийный режим

Пуск двигателя автомобиля.....	181
--------------------------------	-----

Авария

Вынимание знака аварийной остановки.....	398
--	-----

Автоматическая коробка передач

Включение передачи заднего хода.....	204
Включение положения движения.....	205
Индикация положения коробки передач.....	203
Индикация программы движения.....	201
Переключатель DYNAMIC SELECT.....	199
Переключение в парковочное положение..	204
Подрулевые селекторы АКП.....	205
Положения коробки передач.....	203
Режим движения "кик-даун".....	206
Режимы движения.....	199
Ручное переключение передач.....	205
Рычаг управления АКП DIRECT SELECT.....	203

Автоматическая регулировка сиденья

Установка.....	114
----------------	-----

Автоматический пуск двигателя

см. Функция ECO Start-Stop

Автоматическое включение наружного освещения	145
---	-----

Автоматическое выключение двигателя

см. Функция ECO Start-Stop

Автоматическое дистанционное регулирование

см. Активный ассистент поддержания дистанции DISTRONIC

Автоматическое отключение подушки безопасности переднего пассажира

Функционирование системы отключения подушки безопасности переднего пассажира.....	54
---	----

Автоматическое складывание наружных зеркал заднего вида

Включение / выключение.....	160
-----------------------------	-----

Автомобили Mercedes-AMG

Указания.....	177
---------------	-----

Автомобиль

QR-код карты экстренной помощи.....	39
SVHC (особо опасные вещества).....	38
Активация или деактивация режима энергосбережения.....	234
Блокировка (автоматическая).....	87

блокировка / разблокировка (аварийный ключ).....	88	Распознавание задеваний (припаркованный автомобиль).....	232	Установка (дистанционное управление).....	172
Блокировка / разблокировка автомобиля (KEYLESS-GO).....	86	Регистрация.....	38	Авторизованная СТОА	
Блокировка / разблокировка автомобиля (изнутри).....	86	Регистрация данных.....	40	см. Специализированная мастерская с квалифицированным персоналом	
Включение (кнопка пуска / выключения двигателя).....	180	Регламент REACH.....	38	Авторизованная СТОА Mercedes-Benz	
Временное прекращение эксплуатации.....	233	Сохранение данных.....	40	см. Специализированная мастерская с квалифицированным персоналом	
Выключение двигателя (кнопка пуска / выключения двигателя).....	226	Специализированная мастерская с квалифицированным персоналом.....	37	Авторизованный пункт ТО	
Голосовые команды (система ЛИНГВА-ТРОНИК).....	331	Функционирование режима пониженного энергопотребления.....	233	см. Специализированная мастерская с квалифицированным персоналом	
Диагностический интерфейс.....	36	Автомобильная мойка (уход).....	390	Авторские права.....	43
Дополнительная блокировка дверей.....	85	Автомобильный домкрат		Агент для удаления оксидов азота	
Использование по назначению.....	38	Место хранения.....	430	см. AdBlue®	
Комплектацию.....	25	Сертификат соответствия.....	35	Адаптация ремня безопасности	
Медицинские вспомогательные устройства.....	38	Автомобильный ключ		Включение / выключение.....	50
Опускание.....	436	см. Ключ		Функционирование.....	50
Ответственность за дефекты.....	39	Автономный отопитель / вентилятор		Адаптивная функция регулирования скорости	
Подъем.....	432	Включение / выключение (панель управления).....	171	см. Активный ассистент поддержания дистанции DISTRONIC	
Проветривание (комфортабельное открывание).....	97	Замена элемента питания (дистанционное управление).....	173	Адаптивный сигнал торможения.....	241
Пуск (кнопка пуска / выключения двигателя).....	181	Индикация на дисплее (устройство дистанционного управления).....	173	АКБ бортовой сети (12 В)	
Пуск двигателя (Remote Online).....	182	Настройка (мультимедийная система MBUX).....	172	заменить.....	411
Пуск двигателя (аварийный режим).....	181	Проблемы (устройство дистанционного управления).....	174	Зарядка.....	410
				Облегчение пуска двигателя.....	410

Аккумуляторная батарея	Вызов скорости движения из памяти.....	250	Активная система техобслуживания		
Дистанционное управление (автономный отопитель).....	Выключение / деактивирование.....	250	ASSYST PLUS		
	Максимальная скорость.....	199	см. Система ASSYST PLUS		
Аккумуляторная батарея	Основанная на анализе маршрута адаптации скорости.....	253	Активная система удержания полосы движения		
см. Высоковольтная аккумуляторная батарея	Повышение / понижение скорости движения.....	250	Включение / выключение.....	273	
Аккумуляторная батарея (автомобиль)	Сохранение значения скорости.....	250	Включение / выключение предостережения.....	273	
Зарядка (Remote Online).....			Установка чувствительности.....	273	
Указания.....			Активная система экстренного торможения		
Указания (облегчение пуска двигателя и зарядка).....			Настройка.....	264	
Аккумуляторная батарея (высоковольтная бортовая сеть)			Функция / указания.....	259	
см. Высоковольтная аккумуляторная батарея			Активной системы удержания полосы движения		
Аккумуляторная батарея автомобиля			Режим эксплуатации с прицепом.....	270	
см. АКБ бортовой сети (12 В)			Системные пределы.....	270	
Аккумуляторная батарея на 12 В			Функция.....	270	
см. АКБ бортовой сети (12 В)			Активный ассистент для движения в заторах		
Активная система контроля "слепых" зон			Включение / выключение.....	255	
Режим эксплуатации с прицепом.....			Функция.....	254	
Системные пределы.....			Активный ассистент поддержания дистанции DISTRONIC		
Тормозное действие.....			Активный ассистент экстренной остановки.....	259	
Функционирование.....			Системные пределы.....	247	
Активная система поддержания дистанции DISTRONIC			Функционирование.....	247	
Включение / активирование.....					
Выбор.....					
	Активная система помощи в рулевом управлении				
	Включение / выключение.....	259			
	Системные пределы.....	256			
	Функция.....	256			
	Активная система помощи при парковке				
	временное прерывание.....	292			
	Въезд на место парковки.....	289			
	Выезд с места парковки.....	291			
	Системные пределы.....	287			
	Торможение при маневрировании.....	293			
	Функционирование.....	287			
	Функция автоматического торможения.....	292			
	Активная система предупреждения о скоростных ограничениях				
	Индикация на дисплее.....	252			
	Функционирование.....	252			

Активный ассистент экстренной остановки	259	Ассистент рулевого управления STEER CONTROL		см. Система PRE-SAFE® (система превентивной защиты водителя и пассажиров)	
Активный капот (защита пешеходов)		Функция / указания.....	239	см. Система PRE-SAFE® Impuls с защитой при боковом ударе	
Принцип работы.....	383	Ассистент салона MBUX		см. Система PRE-SAFE® PLUS (система превентивной защиты водителя и пассажиров с расширенными функциями)	
Активный поворотный свет	147	Включение / выключение поискового фонаря (бесконтактный).....	342	см. Система удержания пассажиров	
Активная система удержания положения руля		Включение / выключение света фонаря для чтения (бесконтактное).....	342		
Активный ассистент экстренной остановки.....	259	Обзор.....	340		
Акустическое подтверждение блокировки					
Включение / выключение.....	82				
Антиблокировочная система		Б			
см. Система ABS (антиблокировочная система)		Багаж		Бензин	444
Аптечка	399	Багажная сетка.....	135	Бесплатное программное обеспечение	43
Ароматизатор		Фиксация.....	125	Беспроводная зарядка	
см. Система ароматизации		Багажник на крыше		Мобильный телефон.....	142
Ароматизатор воздуха в салоне		Загрузка автомобиля.....	138	Функционирование / указания.....	140
см. Система ароматизации		Крепление.....	138	Беспроводная локальная сеть (WLAN)	
Ассистент маневрирования		Бачок		Настройка.....	346
см. Ассистент маневрирования прицепа		см. Водовоздушный канал		Ближний свет фар	
Ассистент маневрирования прицепа		Безопасность водителя и пассажиров		Включение / выключение.....	144
Функционирование.....	294	см. Автоматическое отключение подушки безопасности переднего пассажира		Настройка.....	152
		см. Детское кресло		Перенастройка системы освещения (поездка за границу).....	144
		см. Домашние животные в автомобиле		Блокировка / разблокировка	
		см. Подушка безопасности		Аварийный ключ.....	88
		см. Ремень безопасности		Включение / выключение автоматической блокировки.....	87
				Дополнительная блокировка дверей.....	85
				Открытие двери багажника.....	89

Разблокировка и открывание дверей изнутри.....	85	Буксировка		Регулировка (сзади).....	175
Система KEYLESS-GO.....	86	Автомобиль.....	304	Регулировка (спереди).....	174
Боковая подушка безопасности	51	Буксировка в качестве прицепа		Вентиляционные дефлекторы	
Боковые стекла		см. Буксировочное устройство		см. Вентиляционные дефлекторы	
Автоматическая функция.....	97	Буксировка для пуска двигателя	417	Вентиляция сидений	
Закрывание ключом.....	98	Буксировка на четырех колесах		Включение / выключение.....	117
Закрывание при дожде.....	97	см. Буксировочное устройство		Вещевое отделение	
Комфортабельное закрывание.....	98	Буксировочное устройство	304	Дверь.....	128
Комфортабельное открывание.....	97			Перчаточный ящик.....	128
Открывание / закрывание.....	95			Подлокотник.....	128
Открывание при помощи ключа.....	97	В		Центральная консоль.....	128
Проблема.....	98	Ввод цели		Вещевые отделения	
Система защитной блокировки от детей		Ввод особой цели или адреса.....	352	см. Загрузка автомобиля	
в задней части салона.....	79	Веб-браузер		Вещевые отсеки	
Солнцезащитная шторка.....	103	Обзор.....	368	см. Вещевое отделение	
Бортовая сеть на 48 В		Ведение к цели с использованием дополненной реальности		Видеокамера автомобиля	
Эксплуатационная безопасность.....	25	Включение.....	353	Информация.....	234
Бортовой компьютер		Отображение названий улиц и номеров домов.....	353	Видеорегистратор	
Дисплей приборов.....	311	Вентилятор системы кондиционирова- ния		Выбор USB-устройства.....	357
Индикация срока проведения ТО.....	382	см. Система отопления, вентиляции и кондиционирования		Запуск / остановка видеозаписи.....	357
Меню проекционного дисплея.....	313	Вентиляционные дефлекторы		Указания.....	356
Обзор меню.....	308	Перчаточный ящик.....	175	Виды режимов телефона	
Пользование.....	308			Пользование телефоном через Bluetooth®.....	360
Буксирная проушина				Телефония в автомобиле.....	360
Место хранения.....	416				
Установка.....	416				

Включение зажигания см. Автомобиль				
Внешняя звукогенерация для защиты пешеходов и велосипедистов (генератор звука) Указания.....	177			
Вода для стеклоомывателя см. Стеклоомывающая жидкость				
Водо-воздушный канал Не загораживайте.....	390			
Водоструйный моющий аппарат высокого давления (уход)	391			
Возврат подлежащих утилизации автомобилей	23			
Возврат старых автомобилей Охрана окружающей среды.....	23			
Воздухозаборник см. Водо-воздушный канал				
Возможности размещения багажа см. Загрузка автомобиля				
Возможности хранения см. Вещевое отделение				
Восстановитель см. AdBlue®				
Восстановитель AdBlue® Указания.....	211			
Временное прекращение эксплуатации	233			
Время задержки выключения освещения Внутреннее освещение..... Наружное.....	153 152			
Время простоя Активация или деактивация режима энергосбережения..... Функционирование режима пониженного энергопотребления.....	234 233			
Вспомогательная система ECO Функционирование / указания.....	193, 196			
Вспомогательные системы см. Система обеспечения безопасности движения				
Вторичное использование см. Возврат подлежащих утилизации автомобилей				
Выбор передачи см. Переключение передач				
Вывод для пуска двигателя от внешнего источника питания Общие указания.....	407			
Вызов помощи см. Система экстренного вызова Mercedes-Benz				
			Вызовы Mercedes me	
			Вызов центра обслуживания клиентов Mercedes-Benz.....	362
			Вызов центра обслуживания клиентов после автоматического распознавания аварии или поломки.....	363
			Информация.....	362
			Передаваемые данные.....	364
			Совершение вызовов с помощью потолочной блок-панели управления.....	361
			Согласие на передачу данных.....	364
			Согласование срока проведения ТО.....	363
			Выключение тревожной сигнализации (противоугонной сигнализационной системы)	105
			Выпускные трубы глушителя (уход)	393
			Высоковольтная аккумуляторная батарея Время зарядки.....	455
			Завершение процесса зарядки (переменный ток, режим 2/3).....	225
			Запас хода.....	455
			Индикация потока электроэнергии.....	349
			Индикация состояния зарядки.....	226
			Общие указания для зарядки.....	214
			Панель управления зарядного кабеля.....	218
			Размещение зарядного кабеля.....	214
			Род напряжения.....	455
			Способы подключения.....	455

Тип.....	455
Указания для зарядки (зарядная станция, режим 3).....	216
Указания для зарядки (сетевая розетка, режим 2).....	215
Указания для зарядки (устройство ускоренной зарядки Wallbox, режим 3).....	216
Установка максимально возможного зарядного тока (сетевая розетка).....	217

Г

Габаритные огни	144
Габаритные размеры автомобиля	453, 454
Гибридный режим работы в гибридных автомобилях с возможностью зарядки от внешней электросети	
Контрольные лампы в розетке автомобиля.....	220
Основанная на анализе маршрута стратегия выбора режима движения.....	198
Гнездо электропитания на 12 В см. Розетка (12 В)	
Груз Закрепление.....	125

Д**Давление воздуха**

см. Давление воздуха в шинах

Давление воздуха в шинах

Комплект для временного ремонта шин TIREFIT.....	402
Перезапуск сигнализации падения давления воздуха в шинах.....	426
Перезапуск системы контроля давления воздуха в шинах.....	425
Проверка (система контроля давления воздуха в шинах).....	424
Сигнализация падения давления воздуха в шинах (функция).....	425
Система контроля давления воздуха в шинах (функционирование).....	424
Таблица значений давления воздуха в шинах.....	423
Указания.....	422

Дальний свет фар

Включение / выключение..... 146

Дальний свет фар

см. Система адаптивного управления дальним светом
 см. Система адаптивного управления дальним светом ПЛЮС

Данные автомобиля

Высота автомобиля.....	453, 454
Длина автомобиля.....	453, 454
Индикация (DYNAMIC SELECT).....	202
Колесная база.....	453, 454
Нагрузка на крышу.....	455
Указания.....	453
Ширина автомобиля.....	453, 454

Данные двигателя

Индикация..... 202

Датчики (уход)..... 393

Датчики автомобиля

Информация..... 234

Дверь

блокировка / разблокировка (аварийный ключ).....	88
Дополнительная блокировка дверей.....	85
Открывание (изнутри).....	85
Разблокировка (изнутри).....	85
Сервозакрывание.....	88
Система защитной блокировки от детей (задняя дверь).....	78

Дверь багажника

Аварийная разблокировка изнутри.....	95
Закрывание.....	90
Ограничение угла подъема.....	94
Открывание.....	89

Разблокировка (аварийный ключ).....	95	Детское кресло	
Функция HANDS-FREE ACCESS.....	93	Сиденье переднего пассажира (указания)....	76
Двигатель		ISOFIX/i-Size (монтаж).....	68
Номер двигателя.....	441	Категории допуска.....	65
Пуск двигателя (Remote Online).....	182	Крепление (указания).....	64
Пуск двигателя (аварийный режим).....	181	Места для сидения пригодны для систем крепления детского кресла ISOFIX....	67
Движение по бездорожью	188	основные указания.....	60
Движение по бездорожью		Пригодность сидений для систем удержания детей стандарта i-Size.....	68
см. Движение по бездорожью		пристегивание ремнем безопасности на заднем сиденье.....	74
Движущийся в поперечном направлении транспорт (предупреждение)		Пристегивание ремнем на правом переднем сиденье.....	76
см. Поддержка при маневрировании		Рекомендации по использованию систем удержания детей.....	63
Двойная шторка		Сиденье переднего пассажира (без автоматической системы отключения подушки безопасности).....	75
Крепление к спинке сиденья в задней части салона.....	133	Сиденья пригодны для крепления систем удержания детей ремнями безопасности.....	72
Установка / снятие.....	132	Указания по рискам и опасностям.....	61
Декоративная пленка (указания по чистке)	392	Якорный ремень Top Tether.....	70
Декоративный элемент (уход)	395	Дефлекторы	
Демпфирующая система ADS PLUS		см. Вентиляционные дефлекторы	
см. Система AIR BODY CONTROL		Диагностический интерфейс	36
Дети		Дизельным топливом	
основные указания.....	60	Низкая температура наружного воздуха.....	445
Предотвращение опасности в автомобиле....	61	Указания.....	445
		Дисплей (бортовой компьютер)	
		Индикации на дисплее приборов.....	311
		Дисплей (мультимедийная система MBUX)	
		Начальный экран.....	336
		Пользование.....	337
		Дисплей (уход)	395
		Дисплей приборов	
		Комбинация приборов.....	12
		Обзор индикаций.....	311
		Сигнальные / контрольные лампы.....	529
		Функционирование / указания.....	307
		Дисплей приборов и бортовой компьютер	
		Функционирование / указания.....	306
		Дистанционное управление (автономный отопитель / вентилятор)	
		Замена элемента питания.....	173
		Индикация на дисплее.....	173
		Проблемы.....	174
		Регулировка.....	172

Дистанционное управление гаражными воротами

Осуществление синхронизации переменного кода.....	230
Открытие / закрытие ворот.....	230
Программирование кнопок.....	228
Сброс памяти.....	230
Устранение проблем.....	230

Домашние животные в автомобиле..... 80

Дополнительная блокировка дверей..... 85

Допустимая нагрузка на ось..... 441

Допустимая полная масса..... 441

Допустимые методы буксировки..... 411, 412

Дышло прицепа

см. Буксировочное устройство

Ж**Животные**

Домашние животные в автомобиле..... 80

З**Заводская табличка**

Двигатель..... 441

Заводская табличка автомобиля

VIN (идентификационный номер автомобиля).....	441
Допустимая нагрузка на ось.....	441
Допустимая полная масса.....	441
Код лакокрасочного покрытия.....	441
Номер разрешения на эксплуатацию ЕС....	441

Загрузка автомобиля

Багажник на крыше.....	138
Крепежные проушины.....	134
Крючки для сумок.....	135
Указания.....	125

Загрузка автомобиля

см. Комплект крепления груза EASY-PACK

Заднее сиденье

см. Сиденье

Заднее стекло

Замена щетки стеклоочистителя.....	157
Солнцезащитная шторка.....	103

Задний противотуманный свет

Включение / выключение.....	145
-----------------------------	-----

Задняя дверь (система защитной блокировки от детей)..... 78**Закрывание при дожде**

Боковые стекла.....	97
Сдвижной люк.....	101

Замена колеса

Демонтаж колеса.....	434
Монтаж нового колеса.....	435
Опускание автомобиля.....	436
Подготовка.....	431
Подъем автомобиля.....	432
Снятие / монтаж колпаков колес.....	432

Замена колпаков колес..... 432

Заменить колесо

см. Аварийное запасное колесо

Замок зажигания

см. Ключ

Запасное колесо

см. Аварийное запасное колесо

Заправка

Долив AdBlue®.....	212
Заправка автомобиля топливом.....	207

Зарядите высоковольтную АКБ

Включение процесса зарядки..... 222

Зарядка

АКБ бортовой сети (12 В).....	410
Включение процесса зарядки.....	222
Гнездо USB.....	140
Завершение процесса зарядки (переменный ток, режим 2/3).....	225
Индикация состояния зарядки.....	226

Индикация состояния PASSENGER AIR BAG

см. Система автоматического отключения подушки безопасности переднего пассажира

Индикация состояния ремней безопасности в задней части салона..... 50**Инструмент**

см. Комплект бортового инструмента

Интеграция смартфона

Обзор..... 369

Интенсивность воздушного потока

Регулировка..... 162

Интернет-радио

см. Радио Tuneln

Интерфейс бортового диагностирования

см. Диагностический интерфейс

Информация о дорожном движении

Включение индикации..... 355

Информация о погоде..... 355**Ионизация**

Включение / выключение (мультимедийная система MBUX)..... 165

К**Камера**

Информация..... 234

Камера

см. Видеорегистратор

см. Камера 360°

см. Камера заднего вида

Камера 360°

Включение / выключение автоматического режима (видеокамера заднего хода)..... 283

Выбор вида изображения..... 283

Уход..... 393

Функционирование..... 279

Камера заднего вида

Включение / выключение автоматического режима (видеокамера с обзором в 360°)..... 283

Уход..... 393

Функционирование..... 276

Капот

Открывание / закрывание..... 383

Функция (активный капот)..... 383

Карта

Включение/выключение информации об автостраде..... 354

Выбор ориентации карты..... 354

Отображение информации о погоде..... 355

Отображение онлайн-контента карт..... 355

Перемещение..... 354

Установка масштаба..... 354

Карта экстренной помощи..... 39**Клин**

см. Противооткатный упор

Ключ

Аварийный ключ..... 83

Аккумуляторная батарея..... 83

Акустическое подтверждение блокировки.... 82

Включение / выключение предварительного кондиционирования воздуха..... 168

Крепление к связке ключей..... 83

Обзор функции..... 81

Отключение функции..... 82

Проблема..... 84

Расход электроэнергии..... 82

Установка разблокировки..... 82

Ключ автомобиля

см. Ключ

Кнопка пуска / выключения двигателя

Включение электропитания / двигателя автомобиля..... 180

Запуск двигателя автомобиля..... 181

Парковка автомобиля..... 226

Кнопки		Проверка температуры шин (система контроля давления воздуха в шинах).....	424	Комплект инструмента для замены колес	
Рулевое колесо.....	308	Сигнализация падения давления воздуха в шинах (функция).....	425	Обзор.....	430
Кнопки на рулевом колесе		Система контроля давления воздуха в шинах (функционирование).....	424	Комплект крепления багажа EASY-PACK	
Обзор.....	315	Снятие.....	434	Вставка креплений.....	137
Ковровое покрытие (уход)	395	Таблица значений давления воздуха в шинах.....	423	Монтаж / демонтаж держателя для багажа.....	137
Код лакокрасочного покрытия	441	Указания по монтажу.....	426	Комплект крепления груза EASY-PACK	
Коленная подушка безопасности	51	Уход.....	393	Указания.....	136
Колеса		Хранение.....	430	Установка / снятие телескопической штанги.....	138
Возникновение постороннего шума.....	421	Цепи противоскольжения.....	421	Компоненты системы радиосвязи автомобиля	
Выбор.....	426	Шины MOExtended.....	400	Удельный коэффициент поглощения излучения.....	28
Давление воздуха в шинах (указания).....	422	Колесные диски (уход)	393	Компрессор для накачивания шин	
Замена.....	426, 431	Комбинация приборов		см. Комплект TIREFIT	
Замена декоративного колпака.....	432	Функционирование / указания.....	306, 307	Компьютер	
Комплект для временного ремонта шин TIREFIT.....	402	Комбинированный переключатель	146	см. Бортовой компьютер	
Монтаж.....	435	Комплект TIREFIT		Комфортабельное закрывание	98
Ненормальные ходовые качества.....	421	Место хранения.....	401	Комфортабельное открывание	97
Перезапуск сигнализации падения давления воздуха в шинах.....	426	Комплект бортового инструмента		Кондиционер	
Перезапуск системы контроля давления воздуха в шинах.....	425	Буксирная проушина.....	416	см. Система отопления, вентиляции и кондиционирования	
Перестановка.....	430	Комплект TIREFIT.....	401	Кондиционирование воздуха	
Повреждение шины.....	400	Комплект для временного ремонта шин TIREFIT		Настройка режима кондиционирования.....	164
Проверка.....	421	Использование.....	402		
Проверка давления воздуха в шинах (система контроля давления воздуха в шинах).....	424	Сертификат соответствия.....	36		

























Конструкционные элементы системы радиосвязи автомобиля					
Сертификат соответствия.....	28				
Контрольная лампа					
см. Сигнальная / контрольная лампа					
Коробка передач					
Включение холостого хода.....	204				
Крепежные проушины.....	134				
Крепление детского кресла i-Size					
Подходящие сиденья для крепления.....	68				
Крепление детского кресла ISOFIX					
Пригодные для крепления места для сидения.....	67				
Крепление детского сиденья i-Size					
Монтаж.....	68				
Кронштейн для велосипедов					
Несущая способность.....	458				
Режим эксплуатации с прицепом.....	302				
Крышка багажника					
см. Дверь багажника					
Крючки для сумок.....	135				
Л					
Лакокрасочное покрытие (указания по чистке).....	392				
Лампа					
см. Освещение салона					
Лампа (дисплей приборов)					
см. Сигнальная / контрольная лампа					
Лампа для чтения					
см. Освещение салона					
ЛИНГВАТРОНИК					
Указания по голосовым командам.....	318				
Лобовое стекло					
Замена щеток стеклоочистителей.....	155				
Отражающее инфракрасный свет.....	161				
Радиоволны.....	161				
Разморозка.....	162				
Лобовое стекло					
см. Лобовое стекло					
М					
Максимальная скорость.....	199				
Максимальная скорость					
см. Ограничитель скорости					
Маршрут					
Выбор опций.....	353				
Расчет.....	353				
Масло					
см. Моторное масло					
Массажные программы					
Обзор.....	115				
Мастерская					
см. Специализированная мастерская с квалифицированным персоналом					
Медицинские вспомогательные устройства... 38					
Меню (бортовой компьютер)					
Обзор.....	308				
Проекционный дисплей.....	313				
Меню звучания					
Обзор функций.....	380				
Меню климатической установки					
Вызов.....	164				
Место для парковки					
Выбор.....	355				
Методы буксировки.....	411, 412				
Мигающий свет					
Включение / выключение.....	146				
Мобильный телефон					
Мощность передатчика (максимальная).....	439				
Указания, касающиеся беспроводной зарядки.....	140				
Частоты.....	439				
Мобильный телефон					
см. Интеграция смартфона					

Наружное освещение					
см. Свет					
Наружное освещение для движения					
см. Автоматическое включение наружного освещения					
Наружные зеркала заднего вида					
Затемнение (автоматическое).....	159				
Парковочное положение.....	159				
Пользование функцией памяти.....	124				
Регулировка.....	158				
Складывание / раскладывание.....	158				
Натуральное дерево (уход).....	395				
Натяжители ремней безопасности					
Активирование.....	45				
Начальный экран (мультимедийный дисплей)					
Обзор.....	336				
Неисправность					
Буксировка.....	413				
Замена колеса.....	431				
Обзор элементов помощи при аварии.....	18				
Система удержания пассажиров.....	45				
Неисправность					
см. Повреждение шины					
Немедленное предварительное кондиционирование воздуха.....	170				
		Ножка сцепного шара			
		Откидывание / возвращение в нерабочее положение (мультимедийная система MBUX).....	299		
		Номер двигателя.....	441		
		Номер разрешения на эксплуатацию (ЕС)....	441		
		Номер разрешения на эксплуатацию ЕС.....	441		
		Носители данных			
		Обзор функций и символов.....	374		
		О			
		Обзор			
		Обогрев лобового стекла.....	167		
		Устранение запотевания стекол.....	165		
		Обивка сиденья (уход).....	395		
		Облегчение выхода из автомобиля			
		Функционирование / указания.....	122		
		Облегчение посадки			
		Функционирование / указания.....	122		
		Облегчение пуска двигателя			
		см. Вывод для пуска двигателя от внешнего источника питания			
		Облицовка потолка (уход).....	395		
		Обновление программного обеспечения			
		Системные обновления.....	345		
		Обновления			
		Важные системные обновления.....	345		
		Обогрев заднего стекла.....	162		
		Обогрев лобового стекла.....	167		
		Обогрев лобового стекла			
		см. Обогрев лобового стекла			
		Обозначения в соответствии с регламентом радиосвязи			
		Индонезия.....	440		
		Мелкие детали.....	440		
		Объем бака			
		AdBlue®.....	448		
		Объем топливного бака			
		Минимальный резерв (топливо).....	447		
		Топливо.....	447		
		Объемное изображение			
		см. Камера 360°			
		Огнетушитель.....	399		
		Ограничение скорости			
		см. Ограничитель скорости			
		Ограничение скорости для зимних шин			
		Настройка.....	247		

Ограничение угла подъема (дверь багажного отделения).....	94	Освещение		Отключение подушки безопасности переднего пассажира	
Ограничитель скорости		Настройка времени задержки выключения наружного освещения.....	152	см. Автоматическое отключение подушки безопасности переднего пассажира	
В пассивном режиме.....	244	Освещение		Открывание двери багажного отделения ногой	
Включение.....	244	см. Освещение салона		Функция HANDS-FREE ACCESS.....	93
Включение / активирование.....	250	см. Свет		Отопление, вентиляция и кондиционирование	
Выбор.....	244	Освещение выполняемого поворота.....	147	Автоматическая регулировка.....	164
Вызов скорости движения из памяти.....	244	Освещение для автомагистралей.....	148	Автономная система отопления / вентиляции.....	170
Выключение.....	244	Освещение для движения по городу.....	148	Вентиляционный дефлектор в вещевом ящике.....	175
Выключение / деактивирование.....	250	Освещение для плохой погоды.....	148	Предварительное кондиционирование воздуха ко времени отъезда.....	168
Кнопки.....	244	Освещение салона		Предварительное кондиционирование воздуха при помощи ключа.....	167
Максимальная скорость.....	199	Время задержки выключения освещения....	153	Режим использования остаточного тепла двигателя.....	165
Настройка скорости.....	244	Лампа для чтения.....	152	Устранение запотевания стекол.....	165
Постоянная установка.....	246	Настройка.....	152	Функция выбора режима кондиционирования.....	164
Системные пределы.....	244	Светодиодная подсветка салона.....	153	Охлаждающая жидкость (двигатель)	
Сохранение данных скорости.....	244	Основанная на анализе маршрута адаптация скорости		Проверка уровня.....	388
Сохранение значения скорости.....	250	Настройка.....	254	Указания.....	451
Условия.....	244	Функция.....	253		
Функция.....	244	Основанная на анализе маршрута стратегия выбора режима движения			
Оконная подушка безопасности.....	51	Функция / указания.....	198		
Онлайн-службы		Ответственность за дефекты			
Сохранение данных.....	42	Автомобиль.....	39		
Онлайн-службы					
см. In Car Office					
Опорная нагрузка.....	458				
Оптимальное ускорение					
Активация.....	184				

Охрана окружающей среды				
Возврат старых автомобилей.....	23			
Указания.....	23			
П				
Память сообщений.....	460			
Панель управления на двери.....	16			
Панельное отопление				
Установка.....	117			
Панорамная крыша со сдвижным люком				
см. Сдвижной люк				
Парковка				
см. Электрический стояночный тормоз				
Парковочное положение				
Автоматическое включение.....	204			
Включение.....	204			
Наружные зеркала заднего вида.....	159			
Сохранение положения наружного зеркала заднего вида на стороне переднего пассажира с помощью передачи заднего хода.....	160			
Передача заднего хода				
Включение.....	204			
Передняя панель				
Обзор.....	6, 10			
Передняя подушка безопасности (водитель, передний пассажир).....	51			
Переключатели передач				
см. Подрулевые селекторы АКП				
Переключатель света				
Обзор.....	144			
Переключение передач				
Рекомендация по переключению передачи.....	206			
Ручной режим.....	205			
Перенастройка системы освещения				
Ближний свет фар (поездка за границу).....	144			
Перестановка колес.....	430			
Перчаточный ящик				
Вентиляционный дефлектор.....	175			
Пластиковая облицовка (уход).....	395			
Пленка				
Радарные и ультразвуковые датчики.....	234			
Пневмоподвеска				
см. Система AIR BODY CONTROL				
Повреждение шины				
Замена колеса.....	431			
Комплект для временного ремонта шин TIREFIT.....	402			
Указания.....	400			
Шины MOExtended.....	400			
Подголовник				
Передний (механическая регулировка).....	111			
Сзади (демонтаж / монтаж).....	113			
Сзади (опускание из передней части салона).....	112			
Сзади (регулировка).....	113			
Поддержка при маневрировании				
Включение / выключение.....	294			
Система помощи при трогании с места (Drive Away Assist).....	292			
Система предупреждения об объектах, движущихся в поперечном направлении (Cross Traffic Alert).....	293			
Торможение при маневрировании.....	293			
Поддержка при маневрировании				
см. Поддержка при маневрировании				
Подогрев сидений				
Включение / выключение.....	115			
Подрулевые селекторы АКП.....	205			
Подсветка пространства вокруг автомобиля				
Включение / выключение.....	152			
Подушка безопасности				
Автоматическое отключение подушки безопасности переднего пассажира.....	54			

Активирование.....	45	Потолочная блок-панель управления		Предварительное кондиционирование воздуха с помощью ключа	
Боковая подушка безопасности.....	51	Обзор.....	14	Включение / выключение.....	168
Коленная подушка безопасности.....	51	Поясничный подпор		Предложения	
Контрольные лампы PASSENGER AIR BAG.....	55	см. Поясничный подпор (4-позиционный)		Конфигурирование.....	344
Места установки.....	51	Поясничный подпор (4-позиционный)	111	Предоставление гарантии	39
Обзор.....	51	Права на защиту данных		Предохранение автомобиля от откатывания	
Оконная подушка безопасности.....	51	Сохранение данных.....	43	см. Функция HOLD	
Передняя подушка безопасности (водитель, передний пассажир).....	51	Правила загрузки	125	Предохранители	
Потенциал защиты.....	52	Превентивная система защиты водителя и пассажиров		Блок предохранителей в багажном отделении.....	420
Потенциал защиты ограничен.....	53	см. Система PRE-SAFE® (система превентивной защиты водителя и пассажиров)		Блок предохранителей в моторном отсеке.....	418
Поездка за границу		см. Система PRE-SAFE® PLUS (система превентивной защиты водителя и пассажиров с расширенными функциями)		Блок предохранителей в пространстве для ног переднего пассажира.....	419
Перенастройка системы освещения (ближний свет фар).....	144	Предварительное кондиционирование воздуха (немедленное)	170	Блок предохранителей на панели приборов.....	419
Поисковый фонарь		Предварительное кондиционирование воздуха ко времени отъезда		Перед заменой.....	417
Включение / выключение (бесконтактный).....	342	Включение / выключение.....	169	Схема расположения предохранителей.....	417
Полная масса	441	Настройка.....	169	Указания.....	417
Полный привод		Функционирование.....	168	Предупредительная сигнальная и контрольная лампа	
см. 4MATIC		Предварительное кондиционирование воздуха при помощи ключа		 Горит сигнальная лампа резервного запаса топлива.....	537
Положение для движения		Функционирование.....	167		
Включение.....	205				
Поломка					
Буксировка для пуска двигателя.....	417				
Транспортировка автомобиля.....	415				

 Контрольная лампа электрического стояночного тормоза (желтая).....	538	 Предупредительная сигнальная лампа системы удержания пассажиров.....	530	 Сигнальная лампа ремня безопасности мигает.....	531
 Контрольная лампа электрического стояночного тормоза (красная).....	538	 Предупредительная сигнальная лампа тормозной системы (желтая).....	538	 Сигнальная лампа сигнализации предупреждения об опасной дистанции.....	540
 Предупредительная сигнальная лампа ESP® OFF.....	543	 Предупредительная сигнальная лампа тормозной системы (красная).....	539	 Сигнальная лампа усилителя рулевого управления (красная).....	533
 Предупредительная сигнальная лампа ESP® горит.....	543	 Предупредительная сигнальная лампа электрической неисправности.....	532, 537	 Сигнальная лампа фаркопа.....	533
 Предупредительная сигнальная лампа ESP® мигает.....	542	 Сигнальная лампа «Мощность снижена».....	532	 Сигнальная лампа ходовой части (желтая).....	541
 Предупредительная сигнальная лампа бортового диагностирования двигателя.....	536	 Сигнальная лампа «Неисправность системы».....	532	Предупредительный световой сигнал.....	146
 Предупредительная сигнальная лампа системы ABS.....	542	 Сигнальная лампа активной системы экстренного торможения.....	541	Приложения Mercedes me Информация.....	367
 Предупредительная сигнальная лампа системы контроля давления воздуха в шинах горит.....	545	 Сигнальная лампа охлаждающей жидкости (желтого цвета).....	536	Присадки AdBlue®.....	448
 Предупредительная сигнальная лампа системы контроля давления воздуха в шинах мигает.....	544	 Сигнальная лампа охлаждающей жидкости (красного цвета).....	534	Моторное масло.....	449
		 Сигнальная лампа ремня безопасности горит.....	531	Топливо.....	445

Присадки к смазочным материалам см. Присадки			
Проветривание Комфортабельное открывание.....	97		
Программа Workout Обзор.....	115		
Программное обеспечение с открытым исходным кодом	43		
Программы см. DYNAMIC SELECT			
Программы массажа Выбор передних сидений..... Сброс настроек.....	115 115		
Проекционный дисплей Включение / выключение..... Меню (бортовой компьютер)..... Настройка содержимого индикации (бортовой компьютер)..... Пользование функцией памяти..... Регулировка положения (бортовой компьютер)..... Регулировка яркости (бортовой компьютер)..... Уход..... Функция.....	314 313 313 124 313 313 395 312		
Проем для загрузки длинномерных предметов см. Сиденье			
Протектор шин	421		
Противооткатная система	241		
Противооткатный упор Место хранения.....	430		
Противотуманный свет (расширенный)	148		
Противоугонная сигнализационная система см. Система EDW (противоугонная сигнализационная система)			
Профили Выбор опций профиля..... Создание нового профиля..... Указания.....	344 344 343		
Пуск двигателя см. Автомобиль			
Р			
Радарные и ультразвуковые датчики Повреждение.....	234		
Радиоприемник Голосовые команды (система LINGUATRONIC).....	326		
			Обзор функций и символов..... 378
		Радиостанции Мощность передатчика (максимальная)..... Указания по установке..... Частоты.....	439 438 439
		Разблокировка см. Блокировка / разблокировка	
		Разгон см. Режим движения "кик-даун"	
		Разделительная сетка Навешивание.....	133
		Распознавание задеваний (припаркованный автомобиль) Установка.....	232
		Распознавание невнимательности см. Система ATTENTION ASSIST	
		Распознавание полосы движения (автоматическое) см. Активной системы удержания полосы движения	
		Распознавание усталости см. Система ATTENTION ASSIST	
		Распознавание утомления см. Система ATTENTION ASSIST	

Распределение воздуха		Режим облегчения движения накатом	206	Рекомендация по переключению передачи	206
Регулировка.....	162	Режим пониженного энергопотребления		Рекуперация	
Регулировка (мультимедийная система MBUX).....	164	Функционирование.....	233	Настройка.....	195
Распределение тормозных сил		Режим работы от аккумуляторной батареи	177	Функционирование.....	194
Система EBD (электронная система распределения тормозных сил).....	239	Режим рециркуляции воздуха	165	Ремень	
Регистрация		Режим эксплуатации с прицепом		см. Ремень безопасности	
Автомобиль.....	38	Активная система контроля "слепых" зон... Активной системы удержания полосы движения.....	269	Ремень безопасности	
Регистрация данных		Кронштейн для велосипедов.....	270	Адаптация ремня безопасности (функция)....	50
Автомобиль.....	40	Откидывание ножки сцепного шара / возвращение в нерабочее положение (мультимедийная система MBUX).....	302	Включение / выключение функции адаптации ремней безопасности.....	50
Регламент REACH	38	Откидывание шаровой головки в рабочее положение / возвращение в нерабочее положение.....	299	Индикация состояния ремней безопасности в задней части салона.....	50
Регулирование дистанции		Присоединение / отсоединение прицепа... Розетка.....	297	Отстегивание.....	50
см. Активный ассистент поддержания дистанции DISTRONIC		Указания.....	299	Потенциал защиты.....	46
Режим воспроизведения мультимедиа		Режим энергосбережения		Потенциал защиты ограничен.....	47
Подключение аудиоустройства с Bluetooth®.....	376	Активация / деактивация.....	234	Пристегивание.....	49
Режим движения "кик-даун"		Режимы движения		Сигнальная лампа.....	50
Использование.....	206	см. DYNAMIC SELECT		Установка высоты.....	49
Режим использования остаточного тепла двигателя	165	Резерв		Уход.....	395
Режим кондиционирования		Топливо.....	447	Ремень безопасности в задней части салона	
Настройка.....	164	Режим эксплуатации с прицепом		Индикация состояния.....	50
Функционирование.....	164	Активная система контроля "слепых" зон... Активной системы удержания полосы движения.....	269	Розетка (12 В)	
		Кронштейн для велосипедов.....	270	Центральная консоль впереди.....	140
		Откидывание ножки сцепного шара / возвращение в нерабочее положение (мультимедийная система MBUX).....	302	Розетка автомобиля	
		Откидывание шаровой головки в рабочее положение / возвращение в нерабочее положение.....	297	Контрольные лампы.....	220
		Присоединение / отсоединение прицепа... Розетка.....	299		
		Указания.....	296		
		Режим энергосбережения			
		Активация / деактивация.....	234		
		Режимы движения			
		см. DYNAMIC SELECT			
		Резерв			
		Топливо.....	447		

Уход.....	393
Руководство по эксплуатации	
Комплектация автомобиля.....	25
Руководство по эксплуатации (электронное)	20, 21
Рулевое колесо	
Кнопки.....	308
Пользование функцией памяти.....	124
Регулировка положения (электрическая)....	121
Система обогрева рулевого колеса.....	122
Установка (механическая).....	121
Уход.....	395
Рулевой ассистент PARKTRONIC	
Включение.....	286
Выключение.....	286
Системные пределы.....	283
Установка предупредительных звуковых сигналов.....	287
Функционирование.....	283
Ручная мойка (уход)	391
Рычаг управления АКП	
см. Рычаг управления АКП DIRECT SELECT	
Рычаг управления АКП DIRECT SELECT	
Функционирование.....	203

С**Салон**

Охлаждение / прогрев (Remote Online).....	182
---	-----

Самотестирование

Система автоматического отключения подушки безопасности переднего пассажира.....	55
--	----

Сброс (заводская настройка)

см. Функция сброса (мультимедийная система MBUX)	
--	--

Свет

Аварийная световая сигнализация.....	146
Автоматическое включение наружного освещения.....	145
Активный поворотный свет.....	147
Ближний свет фар.....	144
Включение / выключение подсветки пространства вокруг автомобиля.....	152
Включение / выключение системы Intelligent Light System.....	148
Габаритные огни.....	144
Дальний свет фар.....	146
Задний противотуманный свет.....	144
Комбинированный переключатель.....	146
Мигающий свет.....	146
Настройка ближнего света фар.....	152
Освещение выполняемого поворота.....	147

Освещение для автомагистралей.....	148
Освещение для движения по городу.....	148
Освещение для плохой погоды.....	148
Ответственность в связи с системами освещения.....	144
Переключатель света.....	144
Поездка за границу (перенастройка системы освещения, ближний свет фар).....	144
Предупредительный световой сигнал.....	146
Противотуманный свет (расширенный).....	148
Система Intelligent Light System.....	147
Система адаптивного управления дальним светом.....	149
Система адаптивного управления дальним светом ПЛЮС.....	150
Стояночные огни.....	144

Светодиодная подсветка салона

Настройка (мультимедийная система MBUX).....	153
--	-----

Светодиодные фары MULTIBEAM LED..... 147**Сдвижной люк**

Автоматические функции.....	101
Закрывание.....	99
Закрывание ключом.....	98
Закрывание при дожде.....	101
Открывание.....	99
Открывание при помощи ключа.....	97
Проблема.....	102

Селектор АКП DIRECT SELECT		Конструкционные элементы системы радиосвязи автомобиля.....	28	Массажная программа, обзор.....	115
Автоматическое переключение в парковочное положение.....	204	Удельный коэффициент поглощения излучения.....	28	Обзор программы Workout.....	115
Включение передачи заднего хода.....	204	Электромагнитная совместимость.....	28	Панельное отопление.....	117
Включение положения движения.....	205	Сигнал экстренного вызова		Пользование функцией памяти.....	124
Включение холостого хода.....	204	см. Система экстренного вызова Mercedes-Benz		Правильное положение сиденья водителя... (в задней части салона).....	107
Переключение в парковочное положение..	204	Сигнализатор ремня безопасности		Регулирование спинки сиденья (в задней части салона).....	129
Сенсорная кнопка Touch-Control		см. Ремень безопасности		Регулировка (механическая и электрическая).....	108
Бортовой компьютер.....	308	Сигнализация падения давления воздуха в шинах		регулировка (с помощью электропривода).....	111
Пользование.....	337	Повторное активирование.....	426	Сброс настроек.....	115
Сенсорная панель		Функционирование.....	425	Складывание спинки (в задней части салона).....	128
Пользование.....	337	Сигнальная / контрольная лампа		Установка наклона спинки (в задней части салона).....	131
Сенсорный экран		PASSENGER AIR BAG.....	55	Установка положения (пакет комфорта-бельных сидений).....	110
Пользование.....	337	Обзор.....	529	Сиденье	
Сервис «Парковка»		Сигнальная лампа		см. Складное многоместное сиденье	
Выбор места для парковки.....	355	см. Сигнальная / контрольная лампа		Сиденье водителя	
Сервисное обслуживание		Сигнальный жилет	398	см. Сиденье	
см. Система ASSYST PLUS		Сиденье		Сиденье переднего пассажира	
Сервисное обслуживание клиентов		4-позиционный поясничный подпор.....	111	см. Сиденье	
см. Система ASSYST PLUS		Автоматическая регулировка.....	114	Символ кофейной чашки	
Сервозакрывание		Блокировка спинки сиденья (в задней части салона).....	130	см. Система ATTENTION ASSIST	
Дверь.....	88	Возможности установки.....	16		
Сертификат соответствия		Конфигурирование регулировок.....	113		
Автомобильный домкрат.....	35				
Комплект для временного ремонта шин TIREFIT.....	36				

Система "ЛИНГВАТРОНИК"			
Ведение диалога.....	315		
Система ABS (антиблокировочная система)	236		
Система AIR BODY CONTROL			
Настройка.....	274		
Ходовая часть.....	273		
Система Android Auto			
см. Интеграция смартфона			
Система Apple CarPlay®			
см. Интеграция смартфона			
Система ASSYST PLUS			
Время простоя с отсоединенной аккумуляторной батареей.....	383		
Особые меры по техобслуживанию.....	382		
Регулярные работы по ТО.....	382		
Функционирование / указания.....	382		
Система ATTENTION ASSIST			
Системные пределы.....	241		
Установка.....	243		
Функционирование.....	241		
Система BAS (система экстренного торможения)	237		
Система BlueTEC			
см. AdBlue®			
Система DISTRONIC			
см. Активный ассистент поддержания дистанции DISTRONIC			
Система EBD (электронная система распределения тормозных сил)			
Функция / указания.....	239		
Система EDW (противоугонная сигнализационная система)			
Включение / выключение устройства защиты от буксировки.....	105		
Включение / выключение устройства защиты салона.....	106		
Выключение сигнализации.....	105		
Функция.....	104		
Функция защиты от буксировки.....	105		
Функция защиты салона.....	105		
Система ESC (Electronic Stability Control)			
см. Система ESP® (электронная система стабилизации движения)			
Система ESP®			
Система противодействия боковому ветру.....	238		
Электронная система стабилизации прицепа.....	238		
Система ESP® (электронная система стабилизации движения)			
Включение / выключение.....	239		
Функционирование / указания.....	237		
Система Intelligent Light System			
Активный поворотный свет.....	147		
Включение / выключение.....	148		
Обзор.....	147		
Освещение выполняемого поворота.....	147		
Освещение для автомагистралей.....	148		
Освещение для движения по городу.....	148		
Освещение для плохой погоды.....	148		
Противотуманный свет (расширенный).....	148		
Система адаптивного управления дальним светом.....	149		
Система адаптивного управления дальним светом ПЛЮС.....	150		
Система KEYLESS-GO			
Блокировка / разблокировка автомобиля....	86		
Отключение функции.....	82		
Проблема.....	87		
Установка разблокировки.....	82		
Система LINGUATRONIC			
Включение.....	340		
Голосовая команда для телефона.....	324		
Голосовые команды для SMS.....	330		
Голосовые команды для сообщений.....	330		
Голосовые команды радиоприемника.....	326		
Голосовые команды телевизора.....	326		
Настройка (мультимедийная система MBUX).....	317		

Система голосового управления онлайн.....	318	Система автоматического отключения подушки безопасности переднего пассажира		Система гибридного привода	
Управляемые функции.....	316	Контрольные лампы PASSENGER AIR BAG.....	55	Конфигурирование установок через мультимедийную систему.....	349
Установка языка.....	316	Система адаптивного управления дальним светом		Отключение вручную.....	179
Функционирование.....	339	Включение / выключение.....	150	Система гибридного привода	
Эксплуатационная надежность.....	315	Функция.....	149	см. Режим работы от аккумуляторной батареи	
Система PRE-SAFE® (система превентивной защиты водителя и пассажиров)		Система адаптивного управления дальним светом ПЛЮС		см. Электропривод	
Отмена принятых системой мер.....	59	Включение / выключение.....	151	Система голосового управления	
Система PRE-SAFE® Sound.....	58	Функция.....	150	см. LINGUATRONIC	
Функция.....	58	Система ароматизации		Система защитной блокировки от детей	
Система PRE-SAFE® Impuls с защитой при боковом ударе		Настройка.....	166	Боковые стекла в задней части салона.....	79
Активирование.....	45	Установка / вынимание флакона.....	166	Задняя дверь.....	78
Функционирование.....	59	Система ароматизации		Система контроля «слепых» зон	
Система PRE-SAFE® PLUS (система превентивной защиты водителя и пассажиров с расширенными функциями)		см. Система ароматизации		Включение / выключение.....	270
Отмена принятых системой мер.....	59	Система вентиляции		Системные пределы.....	267
Функция.....	59	см. Система отопления, вентиляции и кондиционирования		Функционирование.....	267
Система ТЕМПОМАТ		Система вызова помощи «Мерседес-Бенц»		Система контроля внимательности	
Системные пределы.....	243	Автоматический вызов экстренной помощи.....	370	см. Система ATTENTION ASSIST	
Функционирование.....	243	Ручной вызов экстренной помощи.....	371	Система контроля давления в шинах	
Система аварийной световой сигнализации	146			Повторное активирование.....	425
				Функция.....	424
				Система контроля давления воздуха в шинах	
				Контроль давления воздуха в шинах.....	424
				Проверка температуры шин.....	424

Система контроля скорости при спуске см. DSR	Система ABS (антиблокировочная система).....	236	Включение / выключение функции кондиционирования воздуха (панель управления).....	163
Система крепления детского сиденья ISOFIX	Система ABS для бездорожья.....	236	Включение / выключение функции синхронизации (мультимедийная система MBUX).....	165
Монтаж.....	Система BAS (система экстренного торможения).....	237	Включение / выключение функции синхронизации (панель управления).....	165
Система круиз-контроля TEMPOMAT	Система EBD (электронная система распределения тормозных сил).....	239	Вызов меню климатической установки.....	164
Включение.....	Система ESP® Система противодействия боковому ветру.....	238	Задние вентиляционные дефлекторы.....	175
Выбор.....	Система ESP® Система стабилизации прицепа.....	238	Информация по обогреву лобового стекла.....	167
Вызов скорости движения из памяти.....	Система облегчения трогания с места см. Противооткатная система		Ионизация.....	165
Выключение.....	Система обогрева рулевого колеса Включение / выключение.....	122	Настройка (мультимедийная система MBUX).....	164
Кнопки.....	Система отопления см. Система отопления, вентиляции и кондиционирования		Немедленное предварительное кондиционирование воздуха.....	170
Максимальная скорость.....	Система отопления, вентиляции и кондиционирования Вентиляционные дефлекторы спереди.....	174	Панель управления системы THERMATIC....	162
Сохранение значения скорости.....	Включение / выключение.....	163	Панель управления системы THERMOTRONIC.....	162
Условия.....	Включение / выключение обогрева заднего стекла.....	162	Разморозка лобового стекла.....	162
Установка скорости.....	Включение / выключение функции кондиционирования воздуха (мультимедийная система MBUX).....	164	Регулировка интенсивности воздушного потока.....	162
Система ЛИНГВАТРОНИК			Регулировка распределения воздуха.....	162
Голосовые команды меню автомобиля.....			Регулировка температуры в салоне.....	162
Система обеспечения безопасности движения			Режим рециркуляции воздуха.....	165
Адаптивный сигнал торможения.....			Указание.....	162
Активная система экстренного торможения.....			Установка / вынимание флакона (система ароматизации воздуха).....	166
Ассистент рулевого управления STEER CONTROL.....				
Видеокамеры.....				
Обзор.....				
Ответственность.....				
Радарные и ультразвуковые датчики.....				

Установка системы ароматизации.....	166	см. Система обеспечения безопасности движения		Система распознавания дорожных знаков	
Система охлаждения		см. Система распознавания дорожных знаков		Настройка.....	266
см. Система отопления, вентиляции и кондиционирования		см. Функция HOLD		Системные пределы.....	265
Система охраны салона		Система помощи при маневрировании с прицепом		Функционирование / указания.....	265
Функция.....	105	Использование.....	295	Система регистрации пользователей платных дорог	
Система помощи водителю		Система помощи при парковке		Лобовое стекло.....	161
см. DSR		см. Активная система помощи при парковке		Система регулирования динамики движения	
см. Активная система контроля "слепых" зон		Система помощи при трогании с места		см. Система ESP® (электронная система стабилизации движения)	
см. Активная система помощи в рулевом управлении		см. Оптимальное ускорение		Система регулирования уровня кузова	
см. Активная система помощи при парковке		Система помощи при трогании с места (Drive Away Assist).....	292	см. Система AIR BODY CONTROL	
см. Активная система предупреждения о скоростных ограничениях		Система превентивной защиты водителя и пассажиров		Система речевого диалога	
см. Активной системы удержания полосы движения		см. Система PRE-SAFE® (система превентивной защиты водителя и пассажиров)		см. LINGUATRONIC	
см. Активный ассистент поддержания дистанции DISTRONIC		см. Система PRE-SAFE® PLUS (система превентивной защиты водителя и пассажиров с расширенными функциями)		Система тревожной сигнализации	
см. Активный ассистент экстренной остановки		Система предупреждения об объектах, движущихся в поперечном направлении (Cross Traffic Alert).....	293	см. Система EDW (противоугонная сигнализационная система)	
см. Камера 360°		Система противодействия боковому ветру		Система удержания пассажиров	
см. Камера заднего вида		Функция / указания.....	238	Неисправность.....	45
см. Ограничитель скорости				основные указания для детей.....	60
см. Рулевой ассистент PARKTRONIC				Потенциал защиты.....	44
см. Система AIR BODY CONTROL				Потенциал защиты ограничен.....	44
см. Система ATTENTION ASSIST				Предупредительная сигнальная лампа.....	45
см. Система TEMPOMAT				Самодиагностирование.....	45
см. Система контроля «слепых» зон				Функционирование при аварии.....	45
				Эксплуатационная готовность.....	45

Система удержания полосы движения

см. Активной системы удержания
полосы движения

Система управления

см. Бортовой компьютер

Система экстренного вызова Mercedes-Benz

Включение / выключение тестового
режима ERA-GLONASS..... 373
Информация..... 370
Информация о передаче данных..... 372
Обзор..... 370
Самодиагностика..... 372

Система экстренного торможения

см. Система BAS (система экстренного
торможения)

Системные настройки

Обзор меню «Системные настройки»..... 344
Функция сброса (мультимедийная
система MBUX)..... 348

Системы безопасности

см. Система обеспечения безопасности
движения

системы отопления, вентиляции и кондиционирования

Проветривание автомобиля (комфорта-
бельное открывание)..... 97

Складное многоместное сиденье

Демонтаж и монтаж подушки сиденья..... 120
Откидывание назад..... 119
Открывание и закрывание пола грузо-
вого отделения..... 119
Раскладывание..... 118
Указания..... 117

Служба помощи при аварии и поломке

Mercedes me connect..... 366

Смартфон

см. Интеграция смартфона
см. Телефон

Содержание серы..... 444**Солнцезащитная шторка**

Боковые стекла..... 103
Заднее стекло..... 103
Сдвижной люк..... 99

Сообщение (дисплей приборов)

см. Сообщение на дисплее

Сообщение на дисплее

Вызов (бортовой компьютер)..... 460
Указания..... 460

















Сообщение о неисправности













































см. Сообщение на дисплее







































Сообщения





Голосовые команды (система
LINGUATRONIC)..... 330

Сообщения на дисплее

 --- км/ч..... 496
 LIM --- км/ч..... 496
 --- км/ч..... 495
 12-вольтовая АКБ См."Руководство"... 515
 48-вольтовая АКБ См."Руководство"... 517
 Attention Assist не действует..... 495
 Attention Assist: Сделайте перерыв!... 495
 Intelligent Light System не действует.. 469
 524
 А/м готов к эксплуатации Перед
выходом из а/м выключите зажигание..... 480
 Автомобиль опускается..... 507
 Автомобиль поднимается Ждите!..... 507
 Автомобиль поднимается..... 507
 Ближний свет слева (пример)..... 467
 Буксировка запрещена
См."Руководство"..... 473
 Вентиляция топл.бака Неисправ-
ность Обратиться в пункт ТО!..... 479

 Вентиляция топливн. бака закончена А/м готов к заправке..... 479	 Долейте охлажд.жидкость См."Руководство"..... 486	 не действует Зарядить высоковольтную АКБ..... 472
 Включите наружное освещение..... 468	 Долейте AdBlue См."Руководство"..... 523	 не действует Зарядка высоковольт. АКБ не завершена..... 472
 Внимание Дефект шины..... 521	 Ждите Топливный бак вентилируется..... 478	 Не действует Слабое напряжение АКБ..... 471
 врем.нет доступа См."Руководство"... 510	 Ждите! 48-вольтовая АКБ заряжается..... 517	 Не действует См."Руководство"..... 471
 врем.нет доступа См."Руководство"... 511	 Замените воздушный фильтр..... 487	 не действует См."Руководство"..... 512
 Временно нет доступа Вид камеры ограничен..... 505	 Замените ключ..... 465	 не действует..... 514
 Временно нет доступа Датчики загрязнены..... 504	 Замените элементы питания ключа... 466	 не действует..... 498
 Выкл..... 497	 Замер уровня моторного масла невозможен..... 528	 не действуют См."Руководство"..... 511
 выключена..... 495	 Значительное ограничение мощности..... 478	 не действуют См."Руководство"..... 513
 Выключите свет!..... 469	 Ключ не распознан (сообщение на дисплее белого цвета)..... 466	 Не превышать 35 км/ч (сообщение на дисплее белого цвета)..... 508
 Давление мотор.масла Остановить а/м Выключить двигатель..... 528	 Ключ не распознан (сообщение на дисплее красного цвета)..... 466	 Не превышать 35 км/ч (сообщение на дисплее красного цвета)..... 508
 Двигаться медленнее..... 507, 509	 Ключ синхронизируется Ждите!..... 467	 Не превышать 40 км/ч..... 499
 Долейте AdBlue Авар.ход через XXX км См."Руководство"..... 524	 Колесные датчики отсутствуют..... 519	 Не при актуальном режиме..... 499
 Долейте XX,Хл AdBlue Включ.зажиг., ждите 60 с, иначе запуск невозможен..... 524	 Компрессор охлаждается..... 508	 Неисправн.сист.AdBlue Авар.ход через XXX км См."Руководство"..... 525
 Долейте жидкость стеклоомывателя... 484	 Не действует Заправить топливо..... 471	 Неисправн.сист.AdBlue Авар.ход: макс. XXXкм/ч Пуск невозм.чер. XXXкм.... 525

 Неисправность Не превышать скорость 80 km/h..... 506	 Перегрев АКБ Стоп! Всем выйти из а/м! По возм., под открыт.небом..... 476	 Рул.управлен.неисправно Повышен.затрата усилий См."Руководство"..... 482
 Неисправность Обратиться в пункт ТО!..... 477	 Подсоединен зарядный кабель..... 474	 Система адаптивного освещения.поворотов не действует..... 468
 Неисправность системы AdBlue Пуск невозможен..... 526	 Превышена максимально допустимая скорость..... 498	 См."Руководство"..... 516
 Неисправность системы AdBlue См."Руководство"..... 525	 Предупредительный звуковой генератор не действует..... 473	 Снизить уровень моторного масла..... 527
 Неисправность системы удерж.пасс. Обрат-ся в пункт ТО!..... 461	 При заправке на АЗС долить 1 л моторного масла..... 527	 Спереди слева Неисправность Обрат-ся в пункт ТО! (пример)..... 462
 Неисправность См."Руководство"..... 468	 При заправке проверьте уровень моторного масла..... 526	 Спинка сиденья сзади слева не зафиксирована (пример)..... 484
 Неисправность..... 477	 Проверьте крепление тяг.-сцеп.устр-ва (сообщение белого цвета на дисплее)..... 481	 СТОП! Выключить двигатель!..... 478
 Неисправность..... 476	 Проверьте уровень тормозной жидкости..... 494	 СТОП! Слишком низкий клиренс!..... 506
 Окон.подуш.безоп. слева неисправна Обрат-ся в пункт ТО! (пример)..... 463	 Проверьте шины!..... 520	 СТОП! См."Руководство"..... 516
 Остановите а/м Оставьте двигатель включенным..... 517	 Прочистить топливный фильтр..... 487	 Стояночный тормоз Для отпущения включить зажигание..... 494
 Отрегулируйте давление воздуха в шинах..... 520	 Резерв топлива..... 487	 Стояночный тормоз Отпустить!..... 493
 Охлажд.жидкость СТОП! Выключ.двигатель!..... 486	 Рул.управлен.неисправно Немедленно остановитесь См."Руководство"..... 483	 Стояночный тормоз См."Руководство"..... 491
 Пассивный режим..... 497		 Тягово-сцепное устройство откидывается..... 480
		 Управление только при АКП в положении "P"..... 480

 Уровень мот.масла СТОП!		Активирована постоянная передача N		Активный ассистент поддержания		
Выключ.двигатель!.....	527	Опасность откатывания автомобиля.....	489	дистанции снова доступен.....	498	
 Функция автоматич. включения фар не действует.....	468	Активируется функция экстренной остановки.....	500	Активный ассистент рулевого управления временно недоступен		
 Функция предварительн. кондиционирован.через ключ снова доступна после пуска двигателя.....	472	Активн.сист.торможения Функционирование временно ограничено		См."Руководство".....	499	
 Функция предварительн. кондиционирования через ключ не действует		Активн.сист.торможения Функционирование ограничено		См."Руководство".....	483	
Слабая высоковольт.АКБ.....	473	Активн.система сигнал.перестроен.		Ассист.рулевого управлен. временно		
PRE-SAFE Impulse при боковом ударе не действует	465	См."Руководство".....	513	недоступен из-за многочисленных экстренных остановок.....	500	
См."Руководство".....	465	Активн.система сигнал.перестроен. не действует.....	502	Ассистент движения в заторе временно		
TEMPOMAT выключен.....	496	См."Руководство".....	514	недоступен	См."Руководство".....	500
TEMPOMAT и ограничитель скорости не действуют.....	496	Активн.система удержания полосы движения не действует.....	503	Ассистент движения в заторе не действует	См."Руководство".....	501
TEMPOMAT не действует.....	496	Активная система удерж.пол.движения в наст.вр.недоступна	См."Руководство".....	503	В настоящее время а/м не заряжается	
Аварийная световая сигнализация		Активный ассистент поддержания		Неисправность зарядной станции.....	474	
Неисправность.....	470	дистанции временно недоступен		Вид зарядного тока в наст.время недоступен		
Автомобиль готов к пуску двигателя.....	518	См."Руководство".....	497	Попробуйте еще раз или смените вид зарядн.тока.....	474	
Актив.сигнал.перестр. при движении с прицепом недоступна	См."Руководство".....	503	497			
		Активный ассистент поддержания				
		дистанции не действует.....	497			

Давление воздуха в шинах Проверьте шины!.....	522	Не переключая передачи, обратитесь в пункт ТО!.....	477, 489	Положите ключ в специально выделенный отсек См."Руководство".....	467
Движение задним ходом невозможно Обрат-ся в пункт ТО!.....	489	Не при актуальном режиме движения.....	509	После замера давлен.активируйте заново сигн.падения давления в шинах.....	523
Для выключения двигателя нажимайте на кнопку Start/Stop как минимум в течение 3 сек.или 3 раза.....	485	Неисправность при заряд. Смените вид зарядн.тока См."Руководство".....	475	Проверить тормозные накладки См."Руководство".....	494
Для переключения в положение D или R сначала нажмите на педаль тормоза.....	488	Ограничение скорости (зимние шины) XXX км/ч.....	498	Проекционный дисплей в настоящее время недоступен См."Руководство".....	482
Для переключения в положение R сначала нажмите на педаль тормоза.....	488	Ограничитель скорости в пассивном режиме.....	496	Проекционный дисплей не действует.....	482
Для снятия с перед. P или N нажмите на педаль тормоза и включите двигатель.....	488	Ограничитель скорости не действует.....	496	Пуск двигателя невозможен См."Руководство".....	485, 518
Для снятия с передачи P нажмите на педаль тормоза.....	488	Опасность откатывания а/м Дверь водит.открыта, АКП не в положен.Р.....	489	Разблокировка кабеля для зарядки невозможна См."Руководство".....	474
Доступен только электропривод Мощ-ность ограничена.....	475	Остановите а/м Оставьте двигат.включ. Ждите КП охлаждается.....	490	Распознан прибор в диагностическом интерфейсе См."Руководство".....	515
Коробка передач Неисправность СТОП!.....	489	Перегрев шин.....	521	Режим движения Electric в настоящее время недоступен.....	475
Мощность привода ограничена См."Руководство".....	475	Передача P только при остановленном автомобиле.....	488	Резервная АКБ Неисправность (сооб-щение на дисплее белого цвета).....	490
Не запуская двигатель, обратитесь в пункт ТО!.....	477	Подушка безоп. передн.пассажира включена См."Руководство".....	464	Резервная АКБ Неисправность (сооб-щение на дисплее красного цвета).....	490
		Подушка безоп. передн.пассажира выключена См."Руководство".....	463		

Сигнализ.паден. давления воздуха в шинах не действует.....	523	Система адаптации фар дальнего света не действует.....	469	Способность сохранения эксплуатационных свойств при повреждении	
Сигнализ.перестр. при движении с прицепом недоступна См."Руководство".....	502	Система адаптации фар дальнего света с расшир.функциями не действует.....	470	Шины MOExtended.....	400
Сигнализация перестроения врем.недоступна См."Руководство".....	501	Система помощи при парковке и PARKTRONIC не действуют		Стартерная аккумуляторная батарея	
Сигнализация перестроения не действует.....	502	См."Руководство".....	509	Зарядка (Remote Online).....	182
Сист.адапт. фар дал.света времен.недоступна См."Руководство".....	469	Система распознавания дорожных знаков не действует.....	501	Стекла	
Сист.адаптации фар дал.света с расш.ф. в наст.вр.недоступна См."Руководство".....	470	Снизить скорость.....	522	Уход.....	393
Сист.контроля давления в шинах не действует Отсутст.колес.датч.....	519	Стеклоочистители Неисправность.....	485	Стекла	
Сист.контроля давления воздуха в шинах врем.не доступна.....	518	Сохранение данных		см. Боковые стекла	
Сист.контроля давления воздуха в шинах не действует.....	519	Автомобиль.....	40	Стеклоомыватель	
Сист.распознав. дорожных знаков временно недоступна См."Руководство".....	501	Онлайн-службы.....	42	Заполнение.....	389
		Права на защиту данных.....	43	Стеклоомывающая жидкость	
		Электронные блоки управления.....	40	Указания.....	452
		Специализированная мастерская		Стеклоочистители	
		см. Специализированная мастерская с квалифицированным персоналом		Включение / выключение.....	154
		Специализированная мастерская с квалифицированным персоналом.....	37	Замена щеток стеклоочистителей.....	155
		Специфические для компонентов указания.....	440	Стеклоочиститель заднего стекла	
				Включение / выключение.....	154
				Стеклоподъемники	
				см. Боковые стекла	
				Стояночные огни.....	144
				Стояночный тормоз	
				см. Электрический стояночный тормоз	

Т	
Таблица значений давления воздуха в шинах	423
Телевидение см. Телевизор	
Телевизор Голосовые команды (система LINGUATRONIC).....	326
Информация.....	377
Телефон Беспроводная зарядка (мобильный телефон).....	142
Голосовые команды (система LINGUATRONIC).....	324
Обзор меню телефона.....	360
Подключение мобильного телефона (Secure Simple Pairing).....	361
Подключение мобильного телефона (код доступа).....	361
Режимы работы.....	360
Указания.....	357
Указания, касающиеся беспроводной зарядки (мобильный телефон).....	140
Функции в меню телефона.....	361
Телефонные вызовы Служба Mercedes me.....	361

Температура Регулировка температуры в салоне.....	162
Температура шин Проверка (система контроля давления воздуха в шинах).....	424
Система контроля давления воздуха в шинах (функционирование).....	424
Темпомат регулирования дистанции до движущегося впереди автомобиля см. Активный ассистент поддержания дистанции DISTRONIC	
Темы настроек Пристегивание.....	344
Тестовый режим ERA-GLONASS Включение / выключение.....	373
Технические характеристики Информация.....	438
Масса буксируемого груза (эксплуатация с прицепом).....	458
Монтажные размеры (тягово-сцепное устройство).....	456
Нагрузка на ось (эксплуатация с прицепом).....	459
Обозначения в соответствии с регламентом радиосвязи (Индонезия).....	440
Обозначения в соответствии с регламентом радиосвязи (мелкие детали).....	440

Опорная нагрузка.....	458
Размер свеса (тягово-сцепное устройство).....	457
Специфические для компонентов указания.....	440
Точки крепления (тягово-сцепное устройство).....	456
Указания (фаркоп).....	456

Техническое обслуживание
см. Система ASSYST PLUS

Техобслуживание автомобиля
см. Система ASSYST PLUS

Техосмотр
см. Система ASSYST PLUS

Топливо Е10.....	444
Бензин.....	444
Дизельным топливом.....	445
Заправка.....	207
Качество (бензин).....	444
Качество (дизельное топливо).....	445
Низкая температура наружного воздуха.....	445
Объем топливного бака.....	447
Присадки.....	445
Резервный запас топлива.....	447
Содержание серы.....	444

Торможение при маневрировании..... 293

Тормозная жидкость		Монтажные размеры.....	456	Умная стратегия выбора режима движения	
Указания.....	451	Нагрузка на ось.....	459	см. Основанная на анализе маршрута	
Тормозная система		Откидывание шаровой головки в рабочее положение / возвращение в нерабочее положение.....	297	стратегия выбора режима движения	
Адаптивный сигнал торможения.....	241	Размер свеса.....	457	Управление предварительным кондиционированием воздуха при помощи ключа	
Активная система экстренного торможения.....	259	Точки крепления.....	456	Настройка.....	168
Новые / замененные тормозные колодки / тормозные диски.....	183			Уровень кузова автомобиля (система AIR BODY CONTROL)	
Ограниченная эффективность торможения (обработанные солью дороги).....	185	Удельный коэффициент поглощения излучения	28	Настройка.....	274
Система ABS (антиблокировочная система).....	236	Указания по вождению		Усилитель тормозного привода	
Система BAS (система экстренного торможения).....	237	Общие указания по управлению автомобилем.....	185	см. Система BAS (система экстренного торможения)	
Система EBD (электронная система распределения тормозных сил).....	239	оптимальное ускорение.....	184	Установить скорость	
Указания по вождению.....	185	Поездка за границу (перенастройка системы освещения, ближний свет фар).....	144	см. Система TEMPOMAT	
Указания по обкатке.....	183	Указания по движению		Установка масштаба	
Функция HOLD.....	240	Указания по обкатке.....	183	см. Карта	
Тормозная система		Указания по движению		Установка скорости	199
см. Рекуперация		см. Рекуперация		Установки системы	
Транспортировка		Указания по обкатке	183	см. Язык	
Автомобиль.....	415	Указатель поворота	146	Устройство защиты от буксировки	
трогание с места				Включение / выключение.....	105
см. Указания по вождению				Функционирование.....	105
Тягово-сцепное устройство				Устройство защиты салона	
Масса буксируемого груза.....	458			Включение / выключение.....	106

Уход

Автомобильная мойка.....	390
Водо-воздушный канал.....	390
Водоструйный моющий аппарат высокого давления.....	391
Выпускные трубы глушителя.....	393
Датчики.....	393
Декоративная пленка.....	392
Дисплей.....	395
Камера 360°.....	393
Камера заднего вида.....	393
Ковровое покрытие.....	395
Колеса / колесные диски.....	393
Лакокрасочное покрытие.....	392
Наружное освещение.....	393
Натуральное дерево / декоративные элементы.....	395
Обивка сиденья.....	395
Облицовка потолка.....	395
Пластиковая облицовка.....	395
Проекционный дисплей.....	395
Ремень безопасности.....	395
Розетка автомобиля для высоковольтной аккумуляторной батареи.....	393
Рулевое колесо.....	395
Ручная мойка.....	391
Стекла.....	393
Фаркоп.....	393
Щетки стеклоочистителей.....	393

Ф**Фаркоп**

Ассистент маневрирования прицепа.....	294
Кронштейн для велосипедов.....	302
Общие указания.....	456
Опорная нагрузка.....	458
Откидывание ножки сцепного шара / возвращение в нерабочее положение (мультимедийная система MBUX).....	299
Присоединение / отсоединение прицепа.....	299
Розетка.....	299
Указания.....	296
Уход.....	393

Филиал

см. Специализированная мастерская с квалифицированным персоналом

Фирменные детали..... 24**Флаконт**

Установка / вынимание..... 166

Флаконт для ароматизатора

см. Система ароматизации

Фонарь для чтения

Включение / выключение (бесконтактное)..... 342

Функциональное сиденье

см. Панель управления на двери

Функция ECO Start-Stop

Выключение / включение..... 192

Функция HANDS-FREE ACCESS..... 93**Функция HOLD**

Включение / выключение..... 240

Функция / указания..... 240

Функция Start-Stop

см. Функция ECO Start-Stop

Функция кондиционирования воздуха

Включение / выключение (мультимедийная система MBUX)..... 164

Включение / выключение (панель управления)..... 163

Функция облегчения высадки

Регулировка..... 123

Функция облегчения посадки

Регулировка..... 123

Функция памяти

Использование..... 124

Наружные зеркала заднего вида..... 124

Проекционный дисплей..... 124

Рулевое колесо..... 124

Сиденье..... 124

Функция..... 124

Функция помощи при парковке

см. Рулевой ассистент PARKTRONIC

Функция сброса (мультимедийная система MBUX)..... 348

Функция синхронизации

Включение / выключение (мультимедийная система MBUX)..... 165

Включение / выключение (панель управления)..... 165

Х

Ходовая часть

Установка уровня кузова автомобиля (система AIR BODY CONTROL)..... 274

Ходовая часть

см. Система AIR BODY CONTROL

Ходовые качества (необычные)..... 421

Холостой ход

Включение..... 204

Ц

Цепи противоскольжения..... 421

Цифровой телевизор

см. Телевизор

Ч

Частоты

Мобильный телефон..... 439

Радиостанция..... 439

Чистка

см. Уход

Ш

Шаровая головка

Откидывание в рабочее положение / возвращение в нерабочее положение..... 297

Шильдик

Автомобиль..... 441

Шины

Выбор..... 426

Давление воздуха в шинах (указания)..... 422

Замена..... 426, 431

Замена колпака ступицы колеса..... 432

Комплект для временного ремонта шин

TIREFIT..... 402

Монтаж..... 435

Необычные ходовые качества..... 421

Перезапуск сигнализации падения давления воздуха в шинах..... 426

Перезапуск системы контроля давления воздуха в шинах..... 425

Перестановка..... 430

Повреждение шины..... 400

Проверка..... 421

Проверка давления воздуха в шинах (система контроля давления воздуха в шинах)..... 424

Проверка температуры шин (система контроля давления воздуха в шинах)..... 424

Сигнализация падения давления воздуха в шинах (функция)..... 425

Система контроля давления воздуха в шинах (функционирование)..... 424

Снятие..... 434

Таблица значений давления воздуха в шинах..... 423

Указания по монтажу..... 426

Хранение..... 430

Цепи противоскольжения..... 421

Шины MOExtended..... 400

Шумообразование..... 421

Шины MOExtended..... 400

Шторка багажного отделения

Разматывание / сматывание..... 132

Указания..... 131

Шум

Система PRE-SAFE® Sound..... 58

Щ	
Щетки стеклоочистителей	
Замена (лобовое стекло).....	155
Уход.....	393
Э	
Эксплуатационная безопасность	
Бортовая сеть на 48 В.....	25
Эксплуатационная надежность	
Информация.....	25
Сертификат соответствия (автомобильный домкрат).....	35
Сертификат соответствия (использующие радиосвязь компоненты систем автомобиля).....	28
Сертификат соответствия (комплект для временного ремонта шин TIREFIT).....	36
Сертификат соответствия (электромагнитная совместимость).....	28
Эксплуатационные материалы	
AdBlue®.....	448
Моторное масло.....	449
Охлаждающая жидкость (двигатель).....	451
Присадки (топливо).....	445
Стеклоомывающая жидкость.....	452
Топливо (бензин).....	444

Топливо (дизельное топливо).....	445	Индикация измерителя мощности.....	311
Тормозная жидкость.....	451	Индикация потока электроэнергии.....	350
Указания.....	442	Конфигурирование установок через мультимедийную систему.....	349
Эксплуатация в зимний период		Ручное отключение системы гибридного привода.....	179
Цепи противоскольжения.....	421	Указания по эксплуатации подключаемых гибридов.....	177
Эксплуатация подключаемого гибрида		Экстренная ситуация	
Активная педаль газа.....	198	Аптечка.....	399
Завершение процесса зарядки (переменный ток, режим 2/3).....	225	Обзор элементов помощи при аварии.....	18
Зарядка высоковольтной аккумуляторной батареи на зарядной станции (режим 3).....	216	Огнетушитель.....	399
Зарядка высоковольтной аккумуляторной батареи при помощи устройства ускоренной зарядки Wallbox (режим 3).....	216	Сигнальный жилет.....	398
Зарядка высоковольтной аккумуляторной батареи через сетевое гнездо электропитания (режим 2).....	215	Установка знака аварийной остановки.....	398
Измеритель мощности.....	310	Экстренное торможение.....	232
Индикация доступной мощности.....	311	Экстренное торможение	
Панель управления зарядного кабеля.....	218	см. Система BAS (система экстренного торможения)	
Размещение зарядного кабеля.....	214	Электрические предохранители	
Указания по зарядке высоковольтной аккумуляторной батареи.....	214	см. Предохранители	
Установка максимально возможного зарядного тока.....	217	Электрический стояночный тормоз	
Эксплуатация подключаемых гибридов		Автоматическое задействование.....	
Включение процесса зарядки.....	222	Автоматическое отпусканье.....	
		Осуществление экстренного торможения...	
		Ручное задействование / отпусканье.....	
		Электромагнитная совместимость	
		Сертификат соответствия.....	

Электронная система стабилизации движения	
см. Система ESP® (электронная система стабилизации движения)	
Электронная система стабилизации прицепа	
Функция / указания.....	238
Электронное оборудование автомобиля	
Радиостанции.....	438
Указания.....	438
Электронное оборудование двигателя.....	438
Электронное оборудование двигателя	
Указания.....	438
Электронное руководство по эксплуатации.....	20, 21
Электропитание	
Включение (кнопка пуска / выключения двигателя).....	180
Электропривод.....	177
Элемент питания (ключ)	
Замена.....	83

Я

Язык

Настройка.....	348
Указания.....	348

Якорный ремень Top Tether.....	70
---------------------------------------	----

Выходные данные

Интернет

Дополнительная информация об автомобилях Mercedes-Benz и о компании Mercedes-Benz AG представлена в Интернете на сайте:

<https://www.mercedes-benz.com>

<https://www.daimler.com>

Редакция

Все вопросы и предложения, касающиеся настоящего руководства по эксплуатации, просим направлять в техническую редакцию по адресу:

Mercedes-Benz AG, HPC: CAC, Customer Service,
70546 Stuttgart, Германия

©Mercedes-Benz AG: перепечатка, перевод и тиражирование, в том числе выборочные, без письменного согласия Mercedes-Benz AG не разрешаются.

Автопроизводитель

Mercedes-Benz AG

Mercedesstraße 120

70372 Stuttgart

Германия



В электронном виде в автомобиле

Ознакомьтесь с содержанием руководства по эксплуатации непосредственно в мультимедийной системе Вашего автомобиля (пункт меню «Информация об автомобиле»). Начните с краткого руководства или углубите Ваши познания с помощью полезных советов.



Папка с автомобильной документацией в автомобиле

Здесь приведена вся информация об управлении, сервисных услугах и гарантии на Ваш автомобиль в печатной форме.



В электронном виде в Интернете

Вы можете получить доступ к руководству по эксплуатации на Вашей домашней странице Mercedes-Benz.



В электронном виде в виде приложения

Приложение Mercedes-Benz Guides доступно бесплатно в общеизвестных магазинах приложений.



2135845921Z122

Заказ № P213 1688 22 Изделие № 213 584 59 21 Z122
Выпуск ÄJ2021-2a



Apple® iOS



Android™