



EQB

Руководство по эксплуатации +

Mercedes-Benz





# Вы уже знали об этом?

Для того чтобы отвечать всем требованиям, в Вашем распоряжении различные форматы Вашего руководства по эксплуатации.

Наряду с этим PDF-форматом Вы можете воспользоваться следующими предложениями:



## **В электронном виде в автомобиле**

Ознакомьтесь с руководством по эксплуатации в мультимедийной системе (пункт меню «Автомобиль»).  
Начните с краткого руководства, ознакомьтесь с особенностями и полезными советами.



## **В электронном виде в Интернете**

Вы можете получить доступ к руководству по эксплуатации на домашней странице Mercedes-Benz.



## **Папка с автомобильной документацией в автомобиле**

Здесь приведена вся информация об управлении, сервисных услугах и гарантии на автомобиль в печатной форме.



## **В электронном виде в виде приложения**

Приложение Mercedes-Benz Guides доступно бесплатно в общеизвестных магазинах приложений.



Apple® iOS



Android™



# Предупреждение о подушке безопасности переднего пассажира



Учитывайте информацию, приведенную в главе «Дети в автомобиле».

## **⚠ ВНИМАНИЕ**

Опасность травмирования или опасность для жизни при активированной подушке безопасности переднего пассажира

Если подушка безопасности переднего пассажира активирована, то в случае аварии она может задеть ребенка на сиденье переднего пассажира.

- ▶ НИ В КОЕМ СЛУЧАЕ не используйте обращенное назад устройство удержания детей на сиденье с АКТИВИРОВАННОЙ ФРОНТАЛЬНОЙ ПОДУШКОЙ БЕЗОПАСНОСТИ. Это может привести к НАНЕСЕНИЮ РЕБЕНКУ СЕРЬЕЗНЫХ ТЕЛЕСНЫХ ПОВРЕЖДЕНИЙ или ЕГО ГИБЕЛИ.



# Добро пожаловать в мир Mercedes-Benz!

Внимательно прочтите настоящее руководство по эксплуатации, а перед первой поездкой ознакомьтесь со своим автомобилем. Для обеспечения своей безопасности и увеличения срока службы автомобиля соблюдайте указания и предупреждения, приведенные в настоящем руководстве по эксплуатации. Несоблюдение указаний и предупреждений может привести к повреждению автомобиля и травмированию людей.

## **КОМПЛЕКТАЦИЯ ИЛИ ТОВАРНОЕ НАИМЕНОВАНИЕ АВТОМОБИЛЯ МОГУТ ВАРЬИРОВАТЬСЯ И ЗАВИСЯТ ОТ СЛЕДУЮЩИХ ФАКТОРОВ:**

- модель
- заказ
- исполнение для страны назначения
- доступность

Поэтому в некоторых случаях описания и изображения автомобиля могут отличаться от фактических.

На иллюстрациях настоящего руководства по эксплуатации изображен автомобиль с левым расположением рулевого управления. В автомобилях с правым расположением рулевого управления расположение деталей автомобиля и элементов управления отличаются соответствующим образом.

Компания Mercedes-Benz постоянно совершенствует свои автомобили.

## **В СВЯЗИ С ЭТИМ КОМПАНИЯ MERCEDES-BENZ ОСТАВЛЯЕТ ЗА СОБОЙ ПРАВО НА ВНЕСЕНИЕ ИЗМЕНЕНИЙ:**

- в конструкцию
- в комплектацию
- в технические решения

## **СЛЕДУЮЩИЕ ДОКУМЕНТЫ ЯВЛЯЮТСЯ НЕОТЪЕМЛЕМОЙ ЧАСТЬЮ АВТОМОБИЛЯ:**

- электронное руководство по эксплуатации
- печатное руководство по эксплуатации
- сервисная книжка
- руководства по эксплуатации дополнительного оборудования (в зависимости от комплектации)
- дополнительные документы

Постоянно храните эти документы в автомобиле. Убедитесь, что при продаже или предоставлении автомобиля в аренду все документы находятся в автомобиле или передаются новому владельцу или водителю.



#### **Отказ от ответственности**

Настоящая онлайн-версия руководства по эксплуатации описывает все модели, элементы базовой и дополнительной комплектации Вашего автомобиля. Возможны отклонения в языковых вариантах, связанные со спецификой отдельных стран. Учитывайте, что Ваш автомобиль может быть оснащен не всеми описанными функциями. Это касается также систем и функций, важных для обеспечения безопасности.

Для получения печатного руководства по эксплуатации для автомобилей других моделей и модельных годов мы просим Вас обращаться к Вашему официальному дилеру Mercedes-Benz. Это онлайн-руководство по эксплуатации всегда содержит самую актуальную информацию. Возможные отклонения, касающиеся Вашего конкретного автомобиля, могут быть не учтены, поскольку компания Mercedes-Benz постоянно совершенствует свои автомобили в соответствии с новейшим уровнем техники, а также производит изменения формы и комплектации.

Прочитайте также печатное руководство по эксплуатации, дополнительные документы, а также электронное руководство по эксплуатации.

#### **АВТОРСКИЕ ПРАВА**

Все права защищены. Все тексты, иллюстрации и графические изображения защищены авторским правом и другими законами по защите интеллектуальной собственности. Запрещается их копирование, изменение и использование на других веб-сайтах в коммерческих целях или для передачи третьим лицам.



# Содержание

Данные интерактивный PDF функционирует как веб-сайт: для перехода непосредственно в нужное Вам место коснитесь экранной кнопки или щелкните по ней.

Через панель навигации вверху слева Вы в любое время можете вернуться оттуда назад.

Символы >	Открывание и закрывание >	Мультимедийная система MBUX >
Быстрый запуск и полезные советы >	Сиденья и размещение вещей >	Техобслуживание и уход >
Общий обзор >	Свет и видимость >	Помощь при неисправности >
Электронное руководство по эксплуатации >	Система кондиционирования воздуха >	Колеса и шины >
Общие указания >	Движение и паркование >	Технические характеристики >
Безопасность водителя и пассажиров >	Дисплей водителя >	Сообщения на дисплее и предупредительные сигнальные / контрольные лампы >
Дети в автомобиле >	Голосовой ассистент системы MBUX >	Предметный указатель >



## < СИМВОЛЫ

Данный интерактивный PDF функционирует как веб-сайт: для перехода непосредственно в нужное Вам место коснитесь экранной кнопки или щелкните по ней.

Через панель навигации вверху слева Вы в любое время можете вернуться оттуда назад.



В данном руководстве по эксплуатации можно найти следующие символы:

### ПРЕДУПРЕЖДЕНИЕ

Опасность вследствие несоблюдения предупреждающих указаний

Предупреждения указывают на опасности, которые представляют угрозу для Вашей жизни или здоровья или для жизни или здоровья других людей.

- ▶ Соблюдайте предупреждающие указания.

### УКАЗАНИЕ ПО ОХРАНЕ ОКРУЖАЮЩЕЙ СРЕДЫ

Ущерб окружающей среде из-за несоблюдения указаний по охране окружающей среды

Указания по охране окружающей среды содержат информацию об эксплуатации и утилизации в соответствии с требованиями по охране окружающей среды.

- ▶ Соблюдайте указания по охране окружающей среды.



### УКАЗАНИЕ

Материальный ущерб из-за несоблюдения указаний о возможном материальном ущербе

Указания о возможном материальном ущербе информируют о рисках, которые могут привести к повреждению автомобиля.

- ▶ Соблюдайте указания о возможном материальном ущербе.

 Полезные указания или прочие сведения, которые могут Вам пригодиться.

-  Инструкция
- (→ стр.) Дополнительная информация по теме
- Индикация** Индикация на центральном дисплее
-  Самый верхний уровень меню, который необходимо выбрать в мультимедийной системе
-  Соответствующие подменю, которые необходимо выбрать в мультимедийной системе
- \* Обозначает причину







# ◀ Быстрый запуск и полезные советы

Данные интерактивный PDF функционирует как веб-сайт: для перехода непосредственно в нужное Вам место коснитесь экранной кнопки или щелкните по ней.

Через панель навигации вверху слева Вы в любое время можете вернуться оттуда назад.

Дети в автомобиле >

Радиоприемник >

Точка доступа Wi-Fi >

Подключение мобильного телефона >

Голосовой ассистент системы MBUX >

Пакеты ENERGIZING >

Пакет вспомогательных систем >

Пакет систем помощи при парковке >

Высоковольтная аккумуляторная батарея: зарядка переменным током (режим 2 или 3) >

Высоковольтная аккумуляторная батарея: зарядка постоянным током (режим 4) >

Ввод цели навигации >

Обновления мультимедийной системы >

На заправочной станции >

Подготовка к отпуску >

Багаж и загрузка >

Снег и лед >

Помощь при поломке в пути >

Советы экспертов >



## < Дети в автомобиле

### Безопасная перевозка детей в автомобиле

- ▶ Указания, обязательные к соблюдению при перевозке детей (→ стр. 150)
- ▶ Важные предупреждения (→ стр. 151)
- ▶ Рекомендованные системы удержания детей (→ стр. 160)
- ▶ Подходящие сиденья для установки системы удержания детей (→ стр. 148)
- ▶ Категории допуска для систем удержания детей (→ стр. 159)
- ▶ Пригодность сидений для установки систем удержания детей ISOFIX (→ стр. 164)
  - Установка системы удержания детей ISOFIX на заднее сиденье (→ стр. 171)
- ▶ Пригодность сидений для установки систем удержания детей стандарта i-Size (→ стр. 166)
  - Установка системы удержания детей стандарта i-Size на заднее сиденье (→ стр. 171)
- ▶ Фиксация ремня Top Tether (→ стр. 173)
- ▶ Пригодность сидений для установки систем удержания детей, фиксируемых ремнем безопасности (→ стр. 166)

- Указания для автомобилей без автоматического отключения подушки безопасности переднего пассажира (→ стр. 158)
- Указания касательно установки на сиденье переднего пассажира систем удержания детей, обращенных назад и вперед (→ стр. 155)
- Фиксация системы удержания детей с помощью ремня безопасности (→ стр. 174)
- ▶ Автоматическое отключение подушки безопасности переднего пассажира (→ стр. 156)
- ▶ Системы защитной блокировки от детей для боковых стекол в задней части салона (→ стр. 177)
- ▶ Системы защитной блокировки от детей для задних дверей (→ стр. 175)









# < Радиоприемник

## Пользование радиоприемником



### ▶ Включение радиоприемника:

- Нажмите  на дисплее мультимедийной системы.
- Нажмите .



### ▶ Настройка диапазона частот:

- Нажмите  на дисплее мультимедийной системы.
- Нажмите .
- Выберите диапазон частот или элемент избранного.



### ▶ Настройка радиостанции:

- Нажмите  на дисплее мультимедийной системы.
- Нажмите .
- Проведите пальцем влево или вправо по элементу управления или выберите радиостанцию.

### ▶ Вызов списка радиостанций:



- Нажмите  на дисплее мультимедийной системы.
- Нажмите .
- Выберите .

### ▶ Поиск радиостанции по названию или путем ввода частоты:



- Нажмите  на дисплее мультимедийной системы.
- Нажмите .

- Выберите .
- Введите название радиостанции или частоту.
- Выберите радиостанцию.

### ▶ Сохранение радиостанции:

- Нажмите  на дисплее мультимедийной системы.
- Нажмите .
- Выберите .

### ▶ Настройка повышения громкости радиопередачи дорожной информации:

- Нажмите  на дисплее мультимедийной системы.
- Нажмите .
- Выберите Система.
- Выберите Аудио.
- Выберите Оповещения навиг.системы и службы дорож.информации.
- Установите значение для опции Повышение громкости службы дорожной информации.





# < Точка доступа Wi-Fi

## Настройка точки доступа Wi-Fi

### КАК ПРАВИЛО, ДОСТУПНЫ ДВА ТИПА ПОДКЛЮЧЕНИЯ ПО WI-FI:

- Использование мультимедийной системы в качестве точки доступа Wi-Fi  
Мультимедийная система служит в качестве точки доступа Wi-Fi для мобильных устройств связи, например для смартфона или планшетного компьютера.  
Для подключения к данным используется объем данных автомобиля или уже подключенного в качестве точки доступа устройства.  
Объем данных необходимо приобрести на портале Mercedes me за отдельную плату.  
Использование тарифного плана автомобиля внешними устройствами доступно не во всех странах.
- Использование мобильного устройства связи в качестве точки доступа Wi-Fi (тетеринг)  
Для подключения мультимедийной системы к Интернету необходимо получить доступ к внешней точке доступа Wi-Fi.  
Соединение в сети передачи данных устанавливается с использованием тарифного плана мобильного устройства связи с помощью опции [Приобретен.тариф](#).

### ОПЦИИ ДЛЯ УСТАНОВЛЕНИЯ СОЕДИНЕНИЯ:

- QR-код

Соединение устанавливается при сканировании отображаемого в мультимедийной системе QR-кода.

- Система коммуникации ближнего поля (NFC)  
Соединение устанавливается при размещении мобильного устройства связи в зоне NFC автомобиля.
- Ключ безопасности  
Соединение устанавливается при вводе ключа безопасности, отображаемого в мультимедийной системе.





# < Подключение мобильного телефона



## Подключение мобильного телефона

▶ Если коды совпадают, то подтвердите код на мобильном телефоне.

### ▶ Включение **Bluetooth®**:

- Убедитесь в том, что Bluetooth® в мобильном телефоне включен.
- Нажать  на центральном или мультимедийном дисплее.
- Выберите **Установки**.
- Выберите **Система**.
- Выберите **Интернет и Bluetooth**.
- Включите Bluetooth®.

### ▶ **Поиск мобильного телефона:**

- Нажать  на центральном или мультимедийном дисплее.
- Выберите **Телефон**.
- Выберите .
- Выберите **Приборы**.
- Выберите **Приборы**.
- Выберите **Соединить с новым прибором**.

### ▶ **Авторизация мобильного телефона:**

- Выберите мобильный телефон.

В мультимедийной системе и в мобильном телефоне отображается код.





# < Голосовой ассистент системы MBUX

## Пользование голосовым ассистентом системы MBUX

**С ПОМОЩЬЮ ГОЛОСОВОГО АССИСТЕНТА СИСТЕМЫ MBUX, В ЗАВИСИМОСТИ ОТ КОМПЛЕКТАЦИИ АВТОМОБИЛЯ, ВЫ МОЖЕТЕ ПОЛЬЗОВАТЬСЯ СЛЕДУЮЩИМИ ФУНКЦИЯМИ:**

- Телефон
- SMS-сообщения и электронная почта
- Навигация
- Радиоприемник и носители данных
- Функции автомобиля
- Онлайн-функции

### **ПРИМЕРЫ ИСПОЛЬЗУЕМЫХ ГОЛОСОВЫХ КОМАНД:**

- Пользование телефоном: Позвони моему отцу.
- Управление электронной почтой: Покажи новые электронные письма.
- Пользование навигацией: Найди азиатский ресторан, но не японский, в южной части Штутгарта.
- Пользование радиоприемником: Какую станцию я сейчас слушаю?
- Управление медиа: Включи похожую композицию.
- Управление системой отопления, вентиляции и кондиционирования: У меня замерзли ноги.
- Управление функциями автомобиля: Открой окно.

- Запрос информации о погоде: Будет завтра солнечно?
- Вопрос по общим знаниям: Кто написал картину «Крик»?







# < Пакеты ENERGIZING

## Пользование программой ENERGIZING COMFORT

### ▶ Запуск программы ENERGIZING:

- Нажмите  на дисплее мультимедийной системы.
- Выберите [Комфорт](#).
- Выберите [ENERGIZING COMFORT](#).
- Выберите программу и запустите ее нажатием .

### ▶ Конфигурирование программы ENERGIZING:

- Выберите программу.
- Выберите [Установки](#).
- Включите или выключите используемые в программе функции.

### ▶ Запуск программы «Восстановительный сон»:

- Выберите [Восстановит.сон](#).
- Выберите  для нужного сиденья.

### ▶ Запуск программы тренировок:

- Выберите [Тренинги](#).
- Выберите программу и запустите ее нажатием .
- Для включения функции ароматизации для тренинга выберите [Ароматизация](#).

### ▶ Включение рекомендаций:

- Выберите [Полезные советы](#).
- Выберите часть тела и запустите рекомендации нажатием .





## < Пакет вспомогательных систем

### Функции пакета вспомогательных систем

Пакет вспомогательных систем содержит различные функции, помогающие водителю при движении. Для этого с помощью камер и радарных датчиков выполняется контролирование пространства перед автомобилем, позади него и рядом с ним.

Пакет вспомогательных систем содержит различные функции, доступность которых определяется в зависимости от страны:

- ▶ Активная система поддержания дистанции DISTRONIC (→ стр. 392)

По следующей ссылке можно посмотреть анимационный ролик на эту тему:

- ▶ Активная система предупреждения о скоростных ограничениях (зависит от страны) (→ стр. 400)

По следующей ссылке можно посмотреть анимационный ролик на эту тему:

- ▶ Регулировка скорости с учетом маршрута (зависит от страны) (→ стр. 401)
- ▶ Активная система экстренного торможения (→ стр. 407)

По следующей ссылке можно посмотреть анимационный ролик на эту тему:

- ▶ Активная система помощи в рулевом управлении (зависит от страны) (→ стр. 403)

По следующей ссылке можно посмотреть анимационный ролик на эту тему:

- ▶ Активная система помощи при экстренной остановке (зависит от страны) (→ стр. 406)
- ▶ Активная система помощи при движении в пробке (зависит от страны)
- ▶ Активная система удержания полосы движения (→ стр. 425)







# < Пакет систем помощи при парковке

## Функции парковочных пакетов

Ваш автомобиль может оснащаться различными функциями, поддерживающими вас при парковании и маневрировании, доступность которых определяется в зависимости от страны. Для этого с помощью камер и ультразвуковых датчиков выполняется контролирование пространства вокруг автомобиля.

По следующей ссылке можно посмотреть анимационный ролик на эту тему:

В зависимости от варианта комплектации парковочный пакет включает следующие системы и функции:

- ▶ **Камера заднего вида:** контролирует зону позади автомобиля и отображает ее на дисплее водителя (→ стр. 428).
- ▶ **Камера 360°:** система, состоящая из четырех камер, которые регистрируют ближайшее окружение автомобиля и отображают его на дисплее водителя (→ стр. 432).
- ▶ **Система комфортной парковки PARKTRONIC:** электронная система комфортной парковки, которая с помощью ультразвуковых датчиков контролирует пространство вокруг вашего автомобиля и расстояние между вашим автомобилем и препятствиями вокруг него (→ стр. 436).
- ▶ **Активная система помощи при парковке:** электронная система комфортной парковки, которая помогает водителю в процессе пар-

ковке и выезде с места парковки благодаря увеличению подачи топлива в двигатель, выполнению торможения, поворачиванию рулевого колеса и переключению передач (→ стр. 440).





# < Высоковольтная аккумуляторная батарея: зарядка переменным током (режим 2 или 3)

## Зарядка переменным током (режим 2 или 3)

Начало и завершение процесса зарядки (розетка Combo 2)

Начало и завершение процесса зарядки (розетка Combo 1)

- ▶ Дополнительные указания по зарядке высоковольтной аккумуляторной батареи (→ стр. 336)
- ▶ Обзор панели управления зарядного кабеля (→ стр. 346)





# < Высоковольтная аккумуляторная батарея: зарядка постоянным током (режим 4)

## Зарядка постоянным током (режим 4)

Начало и завершение процесса зарядки (розетка Combo 2)

Начало и завершение процесса зарядки (розетка Combo 1)



- ▶ Дополнительные указания по зарядке высоковольтной аккумуляторной батареи (→ стр. 336)
- ▶ Обзор панели управления зарядного кабеля (→ стр. 346)





## < Ввод цели навигации

### Ввод цели навигации

- ▶ Нажмите на  на дисплее мультимедийной системы. Отобразится начальный экран.
- ▶ Выберите **Навигация**.
- ▶ Выберите .

#### НА ВЫБОР ИМЕЮТСЯ СЛЕДУЮЩИЕ ВАРИАНТЫ ВВОДА ЦЕЛИ:

- Ввод особой цели, адреса или адреса из трех слов в строке ввода. Результаты онлайн-поиска особых целей (если доступно) могут содержать дополнительную информацию, например время работы и цены. Информация предоставляется картографической онлайн-службой.  
Более подробную информацию об адресах из трех слов можно найти по адресу: <http://what3words.com>
- Выберите одну из предложенных целей.  
Условия:  
Опция **Навигация** включена в настройках пользователя в разделе **Предложения**.  
Мультимедийная система собрала достаточно данных для отображения предложений по целям.
- Выберите **Последние цели**.  
Выберите последнюю цель.  
Цель можно сохранить в избранном.

- Выберите **Особые цели**.  
Выберите категорию особых целей, например , или введите в строке ввода название или категорию особой цели.  
При отображении результатов поиска ограничьте их с помощью опции **Фильтр**, например по месту поиска или необходимому времени нахождения в пути.
- Выберите **Контакты**.  
Условия:  
Мобильный телефон подключен к мультимедийной системе, контакты загружены.  
В данных контакта имеется подходящий для навигации адрес.
- Ввод географических координат в строке ввода (градусы широты и долготы).  
Пример 1: 47°58'11"N 7°57'25"E (градусы, минуты, секунды и направление по компасу)  
Пример 2: 47,969722 7,956944 (градусы в виде десятичного числа)
- Выбор цели на карте.
- Выберите **Избранное**.  
Условия:  
Цели были сохранены в избранном.
- Выберите **Полученные цели**.  
Условия:  
Для приема внешних целей имеется соединение с Интернетом.  
Цели были отправлены в автомобиль.





# < Обновления мультимедийной системы

## Информация о меню «Телефон»



- ① Имя устройства Bluetooth® подключенного в данный момент мобильного телефона/мобильного телефона
- ② Имя устройства Bluetooth® подключенного в данный момент мобильного телефона/мобильного телефона (режим подключения двух телефонов)
- ③ Уровень сигнала сети мобильной связи
- ④ Состояние аккумуляторной батареи подключенного мобильного телефона
- ⑤ Опции
- ⑥ Сообщения
- ⑦ Вызов раздела «Мои устройства»
- ⑧ Цифровой блок
- ⑨ Запуск поиска контактов

### ОБЗОР МЕНЮ «ТЕЛЕФОН»

С помощью меню «Телефон» Вы можете использовать функции в сочетании с Вашим мобильным телефоном.

### МОЖНО ПОЛЬЗОВАТЬСЯ СЛЕДУЮЩИМИ ФУНКЦИЯМИ:

- Списки вызовов
- Контакты
- Сообщения
- Диспетчер устройств

### ИСПОЛЬЗОВАНИЕ СПИСКА ВЫЗОВОВ

Если Ваш мобильный телефон поддерживает Bluetooth®-профиль PBAP, то списки вызовов мобильного телефона отображаются в мультимедийной системе.

### ДОСТУПНЫ СЛЕДУЮЩИЕ ФУНКЦИИ:

- Совершение вызовов из списка вызовов
- Открытие контакта из списка вызовов

### СООБЩЕНИЯ

В меню «Сообщения» Вы можете получать SMS-сообщения, создавать и отправлять их с помощью голосового ассистента системы MBUX. Кроме того, во время движения Вы можете воспользоваться удобной функцией воспроизведения.





## ДИСПЕТЧЕР УСТРОЙСТВ

В диспетчере устройств Вы можете подключать свои мобильные телефоны к мультимедийной системе.

У Вас имеется возможность использовать только один мобильный телефон в режиме одного телефона или вместе с другим мобильным телефоном в режиме подключения двух телефонов.

## ИСПОЛЬЗОВАНИЕ КОНТАКТОВ

Если Вы разрешаете мультимедийной системе доступ к контактам мобильного телефона, то Вы можете использовать их в автомобиле. Вы можете сохранять до 8000 контактов.

### В МЕНЮ «КОНТАКТЫ» ДОСТУПНЫ СЛЕДУЮЩИЕ ВОЗМОЖНОСТИ:

- Совершение телефонных вызовов (вызов контакта)
- Навигация
- Создание сообщений с помощью голосового ассистента системы MBUX
- Другие опции

Контакты из мобильного телефона можно загружать вручную или автоматически.

## СОВЕРШЕНИЕ ТЕЛЕФОННЫХ ВЫЗОВОВ

Для телефонных вызовов помимо функций совершения, приема или отклонения вызова доступны и другие функции. Например, Вы можете переключаться между телефонными разговорами, разговаривать с несколькими абонентами или проводить телефонные конференции.

Также имеется возможность принимать или отклонять параллельные вызовы. Если во время телефонного разговора поступает входящий вызов, то отображается соответствующее указание.

### ВО ВРЕМЯ ВЫЗОВА ВЫ МОЖЕТЕ ЗАПУСТИТЬ СЛЕДУЮЩИЕ ФУНКЦИИ:

- Выключение микрофона
- Включение цифрового блока для передачи тональных сигналов
- Добавление телефонного вызова
- Режим громкой связи для участия в разговоре по телефону пассажиров в передней или задней части салона
- Конфиденциальный режим для разговора по телефону или с наушниками

## Информация о навигации



### 1 Навигационный модуль (свернутый вид)

Ведение к цели активно:

Навигационный модуль показывает в свернутом виде информацию, касающуюся маршрута, например, следующую остановку для зарядки, цель и задержку движения транспорта

Нажатие открывает навигационный модуль и показывает обзор маршрута (→ стр. 551)







Завершение текущего ведения к цели посредством касания флажка цели

- 2 Настройка ориентации карты  и типа карты
- 3 Вызов меню телефона
- 4 Вызов приложений мультимедийной системы
- 5 В окне навигации отображается следующий маневр при движении (свернутый вид) или монитор маршрута (развернутый вид)

Ведение к цели активно: на мониторе маршрута отображаются, например, участки маршрута, предстоящие маневры с рекомендациями по выбору полосы движения, остановки для зарядки, цель, задержку движения транспорта, 3D-изображения съездов с автомагистрали, онлайн-информация

После включения мультимедийной системы или выбора  отображается цифровая карта.

Навигационная система предлагает множество опций для ввода цели, планирования маршрута и ведения к цели. Во время ведения к цели учитывается дорожная обстановка. Во время ведения к цели с использованием дополненной реальности перед маневром поворота на изображении с камеры может отображаться дополнительная информация. Службы, приложения и сервисы помогут Вам достичь цели быстро, безопасно и удобно.

Ввод цели запускается после касания навигационного модуля  посредством  в обзоре маршрута. Вы можете ввести цель в автомобиле в виде особой цели, адреса или контакта или найти ее в режиме онлайн с помощью картографической службы. Также можно выбрать одну из последних целей. Цель можно сохранить в избранном или в виде домашнего и рабочего адресов. Если включена опция [Учить данные поездок](#), то автомобиль делает предложения на основе посещаемых Вами целей навигации. Если Вы получаете внешние цели и маршруты из приложений или от сервисов, то они также в Вашем распоряжении.

## ДЛЯ ПЛАНИРОВАНИЯ МАРШРУТА В ВАШЕМ РАСПОРЯЖЕНИИ ИМЕЮТСЯ, НАПРИМЕР:

- Ассистент запаса хода  
Если включена опция маршрута [Планир.останов.для заряд.](#), то выполняется расчет маршрута с оптимизацией по времени с учетом необходимых остановок для зарядки. Остановки для зарядки определяются с учетом пройденного расстояния и времени зарядки и задаются для ведения к цели в качестве промежуточных целей.
- опции маршрутов  
например [Планир.останов.для заряд.](#), а также объезд или использование платных дорог, туннелей, грунтовых дорог или областей
- промежуточные цели
- альтернативные маршруты
- маятниковый маршрут
- Поиск придорожных зон отдыха

Вы можете записывать, сохранять маршруты и выбирать их с USB-устройства, а также передавать их.

Во время ведения к цели на многополосных дорогах отображаются рекомендации по выбору полосы движения. При движении по автомагистрали могут отображаться расположенные впереди объекты сервисной инфраструктуры, которые можно использовать для ведения к цели.

Служба Live Traffic Information учитывает текущую дорожную обстановку. На карте могут отображаться транспортный поток в данный момент, дорожные события или предупредительные сообщения, например, перед концом опасной пробки.

Автомобиль автоматически распознает опасные ситуации в условиях дорожного движения с помощью службы Car-to-X-Communication, либо о них может сообщать водитель. Своевременное предупреждение позво-





ляет вовремя скорректировать стиль вождения. На карте отображаются аварии, остановленные автомобили (поломки), опасные погодные условия или автомобиль с включенной аварийной световой сигнализацией.

При ведении к цели с использованием дополненной реальности во время выполнения маневра при движении или у светофора на видеоизображении отображается информация об объектах, например, стрелки указания поворота, названия улиц и номера домов.

На карте отображаются картографические данные из базы данных или от картографической онлайн-службы. При мелком масштабе карты здания изображаются на карте реалистично. Служба обновления карт онлайн позволяет обновлять картографические данные.

На карте могут отображаться сведения о погоде и данные других сервисов. Крытые автостоянки с соответствующим оборудованием могут, например, предоставлять данные о текущей заполненности и стоимости парковки.

Предлагаемые опции различаются в зависимости от страны, комплектации автомобиля и доступных сервисов.

## НАВИГАЦИОННЫЙ МОДУЛЬ (РАЗВЕРНУТЫЙ ВИД) С ОБЗОРОМ МАРШРУТА



Ведение к цели активно (пример)

- 1 Ввод адреса или особой цели

- 2 Информация о задержках на маршруте
- 3 Время прибытия и адрес остановки для зарядки
- 4 При остановке для зарядки отображаются время зарядки, рекомендуемое навигацией с опцией Electric Intelligence, а также уровни заряда по прибытии и при продолжении поездки для достижения оптимального времени нахождения в пути  
а также: текущее расстояние до остановки для зарядки
- 5 Альтернативные маршруты
- 6 Поиск дополнительной зарядной станции
- 7 Включение или выключение отображения информации о дорожной ситуации
- 8 Выполнение настроек для [Вид](#), [Сообщения и оповещ.сигн.](#) и [Маршрут](#)

## Информация о радиоприемнике

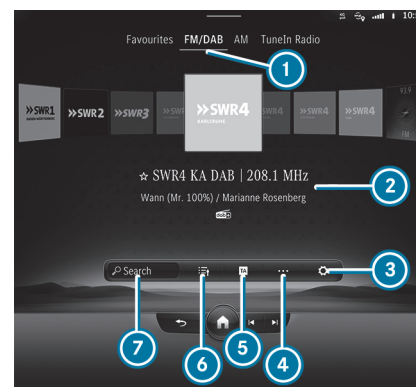

- 1 Активный диапазон частот
- 2 Название радиостанции или настроенная частота
- 3 Настройки
- 4 Прочие опции
- 5 Включение сообщений о дорожной ситуации







- ⑥ Список радиостанций
- ⑦ Поиск

С помощью меню «Радиоприемник» можно прослушивать различные радиостанции и пользоваться интернет-радио TuneIn. Ищите Ваши любимые радиостанции и сохраняйте их в избранном или в списках радиостанций.

ⓘ Наличие функции интернет-радио TuneIn зависит от конкретной страны.

**Радиотекст:** с помощью данной функции отображаются, например, название радиостанции, имя исполнителя и название воспроизводимой в данный момент песни.

**DAB:** функция DAB позволяет отображать графически подготовленную дополнительную информацию радиостанции, например логотипы, обложку альбома, название музыкальной композиции, программу, новости или сервисную информацию.

**Сообщения радиопередачи дорожной информации:** нажатием на **TA** можно отобразить сообщения о дорожной ситуации.

## Информация о носителях данных

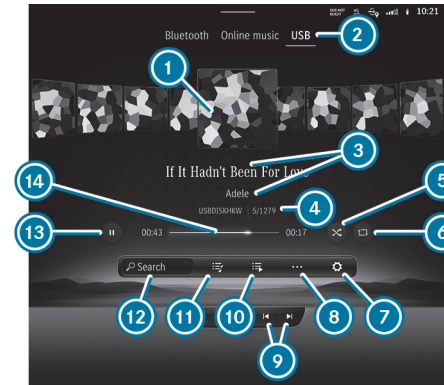

- ① Обложка альбома
- ② Активный источник носителя данных
- ③ Композиция и исполнитель
- ④ Активный носитель данных и текущий номер композиции / композиция в списке воспроизведения
- ⑤ Воспроизведение в случайном порядке
- ⑥ Повтор
- ⑦ Настройки
- ⑧ Прочие опции
- ⑨ Предыдущая или следующая композиция и быстрая перемотка назад или вперед
- ⑩ Другие категории
- ⑪ Список воспроизведения и категории
- ⑫ Поиск носителя данных
- ⑬ Управление воспроизведением
- ⑭ Шкала времени





С помощью приложения [Носители](#) можно настраивать и использовать режимы аудиовоспроизведения и функции видеосъемки Вашей мультимедийной системы. Вы можете, например, слушать музыку или смотреть видео.

**USB:** с помощью меню [USB](#) можно воспроизводить собственные аудио- или видеофайлы с подключенного через USB носителя данных.

**Bluetooth®:** с помощью меню [Bluetooth](#) можно подключать аудиоустройства с Bluetooth® к мультимедийной системе и воспроизводить музыкальные композиции, имеющиеся на аудиоустройстве. При этом подключение устройств происходит с помощью удобного диспетчера устройств, позволяющего выполнить все настройки несколькими нажатиями.

**Музыка онлайн:** с помощью меню [Музыка онлайн](#) Вы можете получить доступ к пользованию функциями потокового аудиовоспроизведения.

## Информация о комфорте

Меню [Комфорт](#) позволяет пользоваться всеми функциями, которые обеспечивают Ваш комфорт во время движения или остановки.

### КОМФОРТ СИДЕНЬЯ

В меню [Сиденье](#) можно гибко регулировать контур сидений в соответствии со своими потребностями, настраивая положения боковых валиков и поясничного подпора независимо друг от друга. Вы можете сохранить эти настройки в своем профиле Mercedes me, чтобы иметь возможность снова вызывать их в следующих поездках. С помощью функции [Кинетич.функц.сиденья](#) Вы можете запустить программу, которая во время поездки вызывает небольшие изменения положения сидений. Эти изменения позволят сохранить здоровье спины.

### МАССАЖ

В меню [Массаж](#) можно найти доступные для автомобиля программы массажа. При выборе нужной программы она сразу же запускается и выполняется в течение приблизительно десяти минут (в зависимости от выбранной программы). С помощью функции [Интенсивно](#) Вы можете повысить эффективность массажа.

### СВЕТОДИОДНАЯ ПОДСВЕТКА САЛОНА

В меню [Комфортная подсветка](#) можно регулировать цвет и яркость светодиодной подсветки салона. С помощью функции [Объединить зоны](#) можно по отдельности регулировать зоны «Внутреннее пространство», «Акцент» и «Впечатление», что позволит индивидуально настроить освещение в автомобиле.

## Информация об интеграции смартфона

В меню [Интеграция смартфона](#) доступны различные приложения, которые помогут перенести функции Вашего мобильного телефона на дисплей мультимедийной системы. Управление может осуществляться, например, с помощью сенсорного экрана или системы голосового управления.

С помощью интеграции смартфона к мультимедийной системе может быть подключен только один мобильный телефон. Даже в режиме подключения двух телефонов при использовании функции интеграции смартфона к мультимедийной системе по Bluetooth® может быть подключен только один дополнительный мобильный телефон.

Используйте Android Auto для мобильных телефонов с операционной системой Android, используйте Apple CarPlay® в сочетании со своим iPhone®. Полная функциональность систем Android Auto и Apple CarPlay® обеспечивается только при наличии интернет-соединения.





## Информация по данным автомобиля

В меню [Информация](#) можно отображать важную информацию об автомобиле. Тем самым Вы можете получить краткий обзор, например, данных автомобиля и двигателя или текущих показателей расхода топлива. Дополнительно с помощью пункта меню "[Руководство по экспл.](#)" можно открыть электронное руководство по эксплуатации.

### ДАННЫЕ АВТОМОБИЛЯ

#### ЗДЕСЬ ОТОБРАЖАЮТСЯ, НАПРИМЕР, СЛЕДУЮЩИЕ ДАННЫЕ:

- Активность педалей газа и тормоза
- Активность пружинных амортизационных стоек
- Угол поворота колес
- Индикация инерционных сил продольного и поперечного ускорения

### ДАННЫЕ ДВИГАТЕЛЯ

#### ОТОБРАЖАЮТСЯ СЛЕДУЮЩИЕ ДАННЫЕ:

- Температура масла в коробке передач
- Температура двигателя / охлаждающей жидкости
- Мощность
- Крутящий момент
- Давление наддува

### ПОКАЗАТЕЛИ РАСХОДА ТОПЛИВА

В зависимости от Вашего стиля вождения эта индикация будет показывать текущий и средний расход топлива. Учитывая отображаемые данные автомобиля и двигателя, Вы сможете корректировать стиль вождения таким образом, чтобы он был максимально эффективным и экономичным.

## Информация о службе «Офис в автомобиле»

Посредством меню [In-Car Office](#) Вы можете подключать Ваши онлайн-службы к мультимедийной системе.

### ЭТО ОТКРЫВАЕТ ВАМ БОЛЬШОЕ КОЛИЧЕСТВО ВОЗМОЖНОСТЕЙ:

- Организуйте свои встречи и телефонные конференции.
- Управляйте своей электронной почтой и встречами.
- Позвольте доставить Вас к месту проведения совещания.

## Информация о приложениях Mercedes me

### В МЕНЮ ПРИЛОЖЕНИЯ MERCEDES ME ВАМ ДОСТУПНЫ РАЗЛИЧНЫЕ СЕРВИСЫ И ОНЛАЙН-ФУНКЦИИ:

- Управление сервисами Mercedes me
- Использование видеорегистратора
- Использование веб-браузера для поиска в Интернете

Чтобы иметь возможность пользоваться предложениями и услугами, Вам потребуется учетная запись пользователя и Ваш автомобиль должен быть привязан к учетной записи пользователя.

- Если в мобильном телефоне установлено приложение Mercedes me, то привязка автомобиля может выполняться с помощью отображаемого QR-кода.

Учитывайте, что наличие предложений зависит от конкретной страны.





## Информация о настройках

В меню [Установки](#) можно выполнить основные настройки мультимедийной системы и автомобиля. В этом меню доступны все функции: от включения и выключения вспомогательных систем до настроек дисплея и языка.

### НАСТРОЙКИ РАЗДЕЛЕНЫ НА СЛЕДУЮЩИЕ МЕНЮ:

- [Вспомогательные сист.](#)
- [Автомобиль](#)
- [Свет](#)
- [Система](#)

### МЕНЮ «ВСПОМОГАТЕЛЬНЫЕ СИСТЕМЫ»

В меню [Вспомогательные сист.](#) Вы получаете непосредственный доступ ко всем вспомогательным системам, установленным в Вашем автомобиле, можете включать или выключать их или конфигурировать по своему усмотрению.

### МЕНЮ «АВТОМОБИЛЬ»

#### ЗДЕСЬ МОЖНО АКТИВИРОВАТЬ, НАПРИМЕР, СЛЕДУЮЩИЕ ФУНКЦИИ:

- автоматическое складывание наружных зеркал заднего вида при остановке автомобиля
- автоматическая регулировка положения сиденья и рулевого колеса для облегчения посадки и высадки
- автоматический запуск камеры 360° при включении передачи заднего хода

### МЕНЮ «СВЕТ»

Все настройки освещения можно выполнять в меню [Свет](#). Здесь Вы можете включить или выключить систему Intelligent Light System или настроить, через какое время после остановки или открывания автомобиля освещение должно быть выключено.

### МЕНЮ «СИСТЕМА»

В меню [Система](#) можно выполнить все самые важные настройки, связанные с мультимедийной системой.

#### В ЧАСТНОСТИ, ВЫ МОЖЕТЕ ВЫПОЛНИТЬ СЛЕДУЮЩИЕ НАСТРОЙКИ:

- настройка системного языка
- конфигурация Wi-Fi и Bluetooth®
- установка времени и даты





## < На заправочной станции

### Заполнение бачка стеклоомывателя

#### ⚠️ ОПАСНО

Опасность для жизни при выполнении работ по техобслуживанию во время процесса зарядки

Во время процесса зарядки высоковольтная бортовая сеть находится под высоким электрическим напряжением.

- ▶ Не выполняйте работы по техобслуживанию во время процесса зарядки.

#### ⚠️ ВНИМАНИЕ

Опасность получения травмы из-за перегрева автомобиля

**ЕСЛИ ВЫ ОТКРОЕТЕ КАПОТ ПРИ ПЕРЕГРЕТОМ ДВИГАТЕЛЕ АВТОМОБИЛЯ ИЛИ ПОЖАРЕ В МОТОРНОМ ОТСЕКЕ, МОЖЕТ ПРОИЗОЙТИ СЛЕДУЮЩЕЕ:**

- На Вас могут попасть горячие газы.
- На Вас могут попасть другие выходящие горячие эксплуатационные материалы.
- ▶ При перегреве или при пожаре в моторном отсеке не открывайте капот и обратитесь в пожарную охрану.
- ▶ Если необходимо открыть капот, сначала дайте автомобилю остыть.



**⚠ ВНИМАНИЕ**

Опасность получения травмы из-за движущихся деталей

Компоненты в моторном отсеке даже при выключенной системе привода могут продолжать вращаться или неожиданно прийти в движение.

При открывании капота обратите внимание на следующее:

- ▶ Выключите двигатель.
- ▶ Не допускайте попадания рук в опасную зону движущихся деталей, например в зону вращения вентилятора.
- ▶ Снимите часы и украшения.
- ▶ Не допускайте попадания элементов одежды и волос в зону движущихся деталей.

**⚠ ВНИМАНИЕ**

Опасность получения ожога из-за горячих деталей в моторном отсеке

Определенные компоненты в моторном отсеке могут быть очень горячими, например система привода и радиатор.

- ▶ Дайте системе привода остыть и касайтесь только деталей, описанных ниже.

**⚠ ОСТОРОЖНО**

Опасность пожара и травмирования из-за концентрата стеклоомывающей жидкости

Концентрат стеклоомывающей жидкости легко воспламеняется.

- ▶ Не допускайте воздействия огня, курения и образования искр при совершении действий с концентратом стеклоомывающей жидкости.

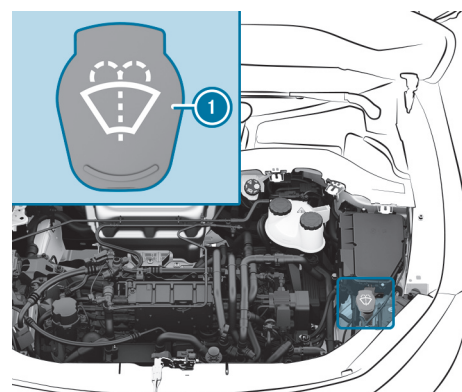

- ▶ Снимите запорную крышку ①, потянув за язычок.
- ▶ Долейте омывающую жидкость.





## Замена щеток стеклоочистителей лобового стекла

### ⚠ ВНИМАНИЕ

Опасность защемления при замене щеток стеклоочистителя и включенном стеклоочистителе

Если стеклоочистители при замене щеток стеклоочистителей придут в движение, то Вас может защемить поводком стеклоочистителя.

- ▶ Перед заменой щеток стеклоочистителей всегда выключайте стеклоочистители и автомобиль.

### ПЕРЕМЕЩЕНИЕ ПОВОДКОВ СТЕКЛООЧИСТИТЕЛЕЙ В ПОЛОЖЕНИЕ ДЛЯ ЗАМЕНЫ

- ▶ Включите и сразу выключите зажигание.
  - ▶ В течение приблизительно 15 секунд нажмите на комбинированном переключателе клавишу  и удерживайте ее около трех секунд (→ стр. 290).
- Поводки стеклоочистителей перемещаются в положение для замены.

**i** Регулярно проверяйте состояние щеток стеклоочистителей и заменяйте их при наличии видимых повреждений или в случае постоянного образования разводов.

- ▶ Учитывайте информацию об индикации срока до ТО.

### ИНДИКАЦИЯ СРОКА ДО ТО

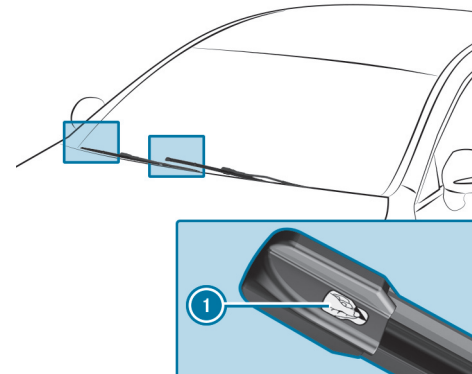

- ▶ Снимите защитную пленку **i** с индикации срока до ТО на кончиках новых установленных щеток стеклоочистителей.

Если цвет индикации срока до ТО изменится с черного на желтый, замените щетки стеклоочистителей.

**i** Время, которое пройдет до изменения цвета, зависит от условий эксплуатации.





## Указания по мойке автомобиля в автомобильной мойке

### ОСТОРОЖНО

Опасность аварии вследствие пониженной эффективности торможения после мойки автомобиля

После мойки автомобиля тормоза Вашего автомобиля имеют пониженную эффективность торможения.

-  После мойки автомобиля осторожно затормозите автомобиль с учетом дорожной ситуации до восстановления полной эффективности торможения.

### УКАЗАНИЕ

Повреждение вследствие автоматического торможения



**ЕСЛИ ВКЛЮЧЕНА ОДНА ИЗ СЛЕДУЮЩИХ ФУНКЦИЙ, ТО В ОПРЕДЕЛЕННЫХ СИТУАЦИЯХ АВТОМОБИЛЬ ВЫПОЛНЯЕТ ТОРМОЖЕНИЕ АВТОМАТИЧЕСКИ:**

- Активная система экстренного торможения
- Активная система поддержания дистанции DISTRONIC
- Функция HOLD
- Активная система помощи при парковке



Во избежание повреждения автомобиля выключайте эти системы, например, при буксировке или на линии автоматической мойки.

### УКАЗАНИЕ

Повреждения из-за использования неподходящей моечной установки

-  Перед заездом в моечную установку убедитесь в том, что она подходит для мытья автомобилей такого размера.
-  Убедитесь в том, что между днищем кузова и направляющими моечной установки достаточно места.
-  Убедитесь в том, что ширина тоннеля моечной установки, в частности ширина направляющих, соответствует размерам автомобиля.

**ДЛЯ ПРЕДОТВРАЩЕНИЯ ПОВРЕЖДЕНИЯ АВТОМОБИЛЯ ПЕРЕД ПОЛЬЗОВАНИЕМ АВТОМОБИЛЬНОЙ МОЙКОЙ ПРИМИТЕ ВО ВНИМАНИЕ СЛЕДУЮЩЕЕ:**

- Активная система поддержания дистанции DISTRONIC выключена.
- Функция HOLD выключена.
- Камера 360° или камера заднего вида выключены.
- Боковые стекла и сдвижной люк полностью закрыты.
- Вентилятор системы кондиционирования и отопления выключен.
- Переключатель стеклоочистителя находится в положении .
- Ключ находится на расстоянии минимум 3 м от автомобиля. В противном случае дверь багажника может самопроизвольно открыться.
- При пользовании автомобильными мойками с моечными транспортерами:
  - Включен холостой ход .







- Если на время мойки вы покидаете автомобиль, то проследите за тем, чтобы ключ находился в автомобиле. В противном случае автоматически включится парковочное положение **P**.

**i** Удаление воска с лобового стекла и резиновых элементов щеток стеклоочистителей после мойки автомобиля позволяет избежать образования разводов и уменьшить шум во время работы стеклоочистителей.





## < Подготовка к отпуску

### Указание по перенастройке системы освещения при поездках за границу

Перенастройка фар не требуется. Требования законодательства выполняются также в странах с движением по другой стороне дороги.

### Указания по регулярной проверке колес и шин

#### ⚠️ ПРЕДУПРЕЖДЕНИЕ

Опасность аварии по причине поврежденных шин

Поврежденные шины могут стать причиной потери давления воздуха в шинах.

- ▶ Регулярно проверяйте шины на отсутствие повреждений и незамедлительно заменяйте поврежденные шины.

#### ⚠️ ВНИМАНИЕ

Риск аквапланирования из-за низкого протектора шин

Если протектор шины слишком низкий, сцепление шины с дорогой уменьшается. Существует опасность аварии!

Мокрое дорожное полотно повышает риск аквапланирования, особенно на неподходящих скоростях.

- ▶ Регулярно проверяйте остаточную глубину рисунка протектора и беговую дорожку протектора по всей ширине всех шин.

#### МИНИМАЛЬНАЯ ОСТАТОЧНАЯ ГЛУБИНА РИСУНКА ПРОТЕКТОРА

- Летние шины: 3 мм
- Шины M+S: 4 мм

- ▶ В целях безопасности замените шины до достижения минимальной остаточной глубины рисунка протектора, предусмотренной законом.

- ▶ Немедленно замените шины, когда они достигнут минимальной остаточной глубины рисунка протектора, предусмотренной законом.





**РЕГУЛЯРНО, КАК МИНИМУМ ОДИН РАЗ В МЕСЯЦ ИЛИ ПО МЕРЕ ПОТРЕБНОСТИ, НАПРИМЕР ПЕРЕД ДАЛЬНЕЙ ПОЕЗДКОЙ ИЛИ ПЕРЕД ДВИЖЕНИЕМ ПО БЕЗДОРОЖЬЮ, ПРОВОДИТЕ СЛЕДУЮЩИЕ КОНТРОЛЬНЫЕ РАБОТЫ НА ВСЕХ КОЛЕСАХ:**

- Проверка давления воздуха в шинах (→ стр. 712)
  - Визуальный контроль шин и колес на отсутствие повреждений
  - Проверка колпачков вентиля
  - Визуальный контроль остаточной глубины рисунка протектора и беговой дорожки протектора по всей ширине шины.
- Минимальная остаточная глубина рисунка протектора летних шин составляет 3 мм, зимних шин — 4 мм.

## Извлечение светоотражающего жилета

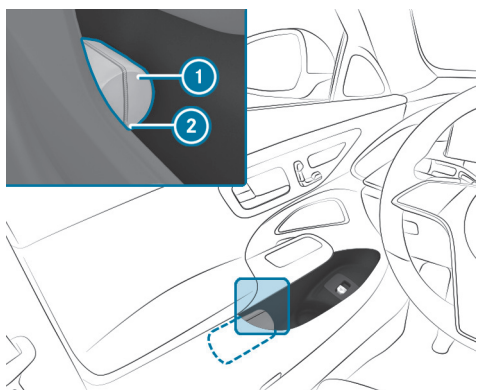

В вещевых отсеках во всех дверях есть отделение для размещения светоотражающего жилета.

- ▶ Извлечение: вытяните сумку для светоотражающего жилета ① за петлю ②.

- ▶ Откройте сумку со светоотражающим жилетом и достаньте светоотражающий жилет ①.
- ▶ Укладка на место: сложите жилет, сверните его и уложите в сумку для светоотражающего жилета ①.
- ▶ Задвиньте сумку светоотражающего жилета ① вдоль нижней кромки подлокотника в отделение для светоотражающего жилета. При этом следите за тем, чтобы петля ② оставалась хорошо доступной.

**i** Перед укладкой в отделение нового светоотражающего жилета удалите упаковочную пленку. В противном случае она может стать причиной нежелательного выскальзывания жилета или затруднить его извлечение.  
Соблюдайте нормативные предписания отдельных стран.

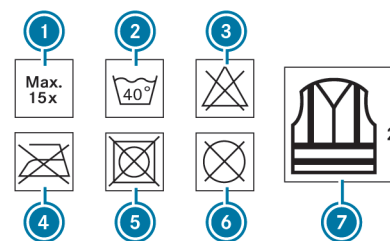

- ① Максимальное количество стирок
- ② Максимальная температура стирки
- ③ Не отбеливать
- ④ Не гладить
- ⑤ Не сушить в сушилке для белья
- ⑥ Не производить химическую чистку
- ⑦ Светоотражающий жилет, 2 класс





Установленные законом требования выполняются только в том случае, если светоотражающий жилет имеет надлежащий размер и полностью застегнут.

### ЗАМЕНИТЕ СТАРЫЙ СВЕТООТРАЖАЮЩИЙ ЖИЛЕТ В СЛЕДУЮЩИХ СЛУЧАЯХ:

- Светоотражающие полосы повреждены или загрязнены.
- Превышено максимально допустимое количество стирок.
- Флуоресцентные свойства уменьшаются, например, вследствие продолжительного воздействия солнечного излучения.

### ЭКОЛОГИЧНАЯ УТИЛИЗАЦИЯ СВЕТООТРАЖАЮЩЕГО ЖИЛЕТА:

- Для этого обратитесь в соответствующее предприятие по утилизации.

## Извлечение знака аварийной остановки

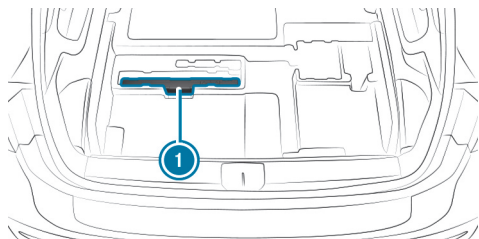

Автомобили с двумя рядами сидений

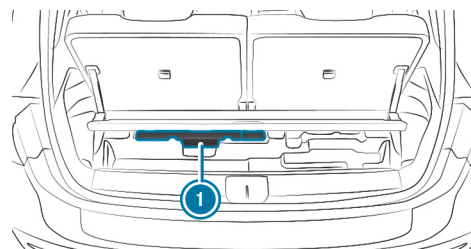

Автомобили с тремя рядами сидений

- ▶ Откройте пол грузового отделения.
- ▶ Извлеките знак аварийной остановки ❶.

## Обзор аптечки

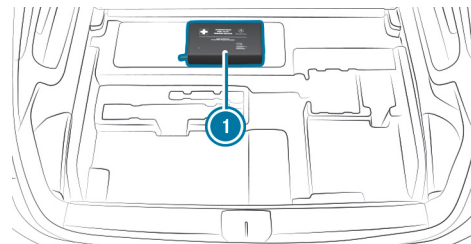

Автомобили с двумя рядами сидений

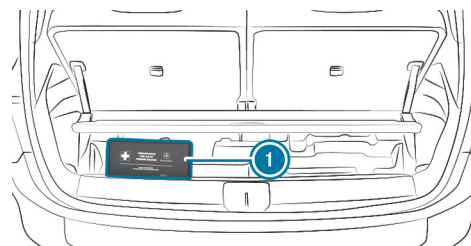

Автомобили с тремя рядами сидений





Аптечка  находится слева или справа под полом грузового отделения.

## Обзор обновления картографических данных

Поскольку содержимое цифровой карты автомобильных дорог очень быстро меняется, устаревшие данные могут отрицательно повлиять на все функции навигации. Для получения наилучшего впечатления от навигационной системы MBUX необходимо устанавливать все предлагаемые Mercedes-Benz обновления карт.

### ДОСТУПНЫ СЛЕДУЮЩИЕ ВОЗМОЖНОСТИ ОБНОВЛЕНИЯ КАРТОГРАФИЧЕСКИХ ДАННЫХ:

- Обновление карт онлайн
  - Обновление через портал Mercedes me
  - Обновление на авторизованной СТОА Mercedes-Benz
- При этом могут возникнуть дополнительные расходы.

### ОБНОВЛЕНИЕ КАРТ ОНЛАЙН УСЛОВИЯ:

- Сервис Mercedes me connect доступен.
- У Вас имеется учетная запись пользователя Mercedes me.
- Сервис «Обновление карт онлайн» доступен для Вашего региона.
- Сервис активирован.

 Сервис «Обновление карт онлайн» доступен только в некоторых странах.

Установка выполняется в фоновом режиме в виде автоматического обновления карт.

Мультимедийная система MBUX устанавливает все доступные обновления карт для регионов Европы, в которых находится или перемещается автомобиль.

Обновление карт онлайн активируется сразу после следующего включения двигателя автомобиля.

### ОБНОВЛЕНИЕ ЧЕРЕЗ ПОРТАЛ MERCEDES ME

Картографические данные некоторых регионов можно также обновить вручную. Войдите в систему под своей учетной записью пользователя Mercedes me на сайте: <https://www.mercedes-benz.de/>

Следуйте по пути доступа к меню [Моя учетная запись Mercedes me](#) > [Мои автомобили](#) > [Выбор автомобиля](#) > [Обновление карты онлайн](#). Выберите необходимые регионы, которые требуется загрузить на носитель данных.

После копирования картографических данных подключите носитель данных к автомобилю. Выберите уведомление с информацией о новой версии картографических данных и запустите установку. После перезагрузки мультимедийной системы MBUX используются обновленные картографические данные.

## Ввод особой цели или адреса

### Условия

- **Для онлайн-поиска:**
  - Наличие соединения с Интернетом.
  - Доступен сервис Mercedes me connect.
  - Вы создали учетную запись пользователя на портале Mercedes me.





- Автомобиль привязан к учетной записи пользователя, и Вы приняли условия использования.
- Дополнительную информацию можно найти на веб-сайте <https://www.mercedes.me>
- Сервис доступен и активирован.

**i** Если онлайн-поиск недоступен, то выполняется поиск на основе данных цифровой карты.

Мультимедийная система:

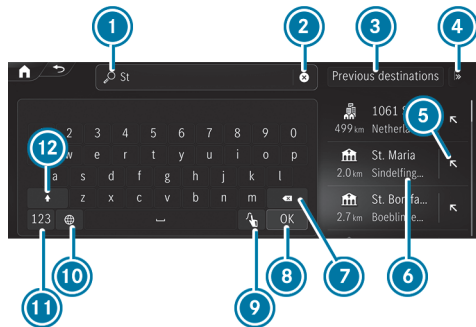

Ввод особой цели или адреса (пример)

- 1 Строка ввода с актуальными введенными данными
- 2 Удаление введенной информации
- 3 Выбор последних целей
- 4 Отображение и выбор других поисков цели
- 5 Перенос результата поиска в строку ввода и продолжение поиска
- 6 Результат поиска

- 7 Удаление последнего введенного символа
- 8 Скрытие клавиатуры
- 9 Переключение на функцию распознавания рукописного текста (→ стр. 513)
- 10 Настройка раскладки клавиатуры
- 11 Переключение на цифры и специальные знаки
- 12 Переключение на прописные или строчные буквы

Если доступно, то при выборе символа запускается голосовой ассистент системы MBUX.

- ▶ Введите цель. Ввод может выполняться в любой последовательности. Результаты поиска отображаются в списке.

**i** Результаты онлайн-поиска особых целей могут содержать дополнительную информацию, например, время работы и отзывы. Информация предоставляется картографической онлайн-службой. Функция в режиме онлайн доступна не во всех странах.

**ВЫ МОЖЕТЕ ВВЕСТИ, НАПРИМЕР, В СТРОКЕ 1 СЛЕДУЮЩИЕ ДАННЫЕ:**

- город, улица, номер дома или улица, город
- почтовый индекс
- название или категория особой цели, например [Рестораны](#)
- город, название особой цели
- имя контакта
- географические координаты (→ стр. 538)
- Используемые в сервисе what3words адреса из трех слов (→ стр. 538)





Ввод адресов из трех слов возможен в режиме онлайн-поиска.

- ▶ Скройте клавиатуру нажатием на .
- ▶ Выберите цель в списке.  
В следующем меню отображается выбранная цель с адресной информацией и соответствующим фрагментом карты.  
В меню можно рассчитать маршрут.

## Поиск радиостанции по названию или путем непосредственного ввода частоты

Мультимедийная система:



- ▶ Выберите .
- ▶ Введите название радиостанции или частоту.
- ▶ Выберите радиостанцию.





# < Багаж и загрузка

## Крепление багажника на крыше

### ⚠️ ОСТОРОЖНО

Опасность аварии при превышении максимальной нагрузки на крышу

Центр тяжести автомобиля, привычные характеристики движения, а также характеристики рулевого управления и тормозной системы меняются.

Если Вы превысите максимально допустимую нагрузку на крышу, это приведет к существенному ухудшению ходовых качеств автомобиля, характеристик рулевого управления и тормозной системы.

- ▶ Обязательно соблюдайте максимальную нагрузку на крышу и соответствующим образом адаптируйте свой стиль вождения.

Значение максимальной нагрузки на крышу приведено в разделе «Технические характеристики».

### ! УКАЗАНИЕ

Повреждение автомобиля при несоблюдении максимально допустимой габаритной высоты проезда

Если высота автомобиля превышает максимально допустимую габаритную высоту проезда, возможно повреждение крыши и других частей автомобиля.

- ▶ Соблюдайте обозначенную на знаке габаритную высоту проезда.
- ▶ При превышении допустимой габаритной высоты проезда дальнейшее движение запрещено.
- ▶ Соблюдайте измененную высоту автомобиля при наличии надстройки над крышей или системы крепления багажа.







### **УКАЗАНИЕ**



Повреждение панорамной крыши со сдвижным люком вследствие использования неодобренных багажников на крыше

При использовании багажника на крыше, не проверенного и не одобренного компанией Mercedes-Benz, панорамная крыша со сдвижным люком может получить повреждения при открывании.

-  Открывайте панорамную крышу со сдвижным люком при установленном багажнике на крыше только в том случае, если он проверен и одобрен компанией Mercedes-Benz.

Для проветривания салона можно приподнять панорамную крышу со сдвижным верхним люком.

### **УКАЗАНИЯ ОТНОСИТЕЛЬНО ДВИЖЕНИЯ С ГРУЗОМ НА КРЫШЕ**

- Равномерно распределяйте груз на крыше и в багажном отделении и укладывайте тяжелые предметы вниз. При этом также соблюдайте указания по загрузке автомобиля (→ стр. 245).
  - Двигайтесь внимательно, избегайте резких трогания с места, торможения и руления, а также быстрого прохождения поворотов.
  - При транспортировке груза на крыше, а также при полностью загруженном или полностью занятом пассажирами автомобиле выбирайте один из режимов движения: **E** или **C**. Они разработаны с учетом поддержания курсовой устойчивости (→ стр. 327).
-  Закрепите багажник на крыше на рейлингах на крыше.
  -  Соблюдайте указания, приведенные в руководстве по монтажу от изготовителя.

## Складывание спинки сиденья в задней части салона

### **ОСТОРОЖНО**

Опасность защемления при установке сидений

Если Вы изменяете положение сиденья, Вы можете защемить себя или находящегося в автомобиле человека.



-  Убедитесь, что при регулировке сиденья ничьи части тела не находятся в зоне движения сиденья.

### **ОСТОРОЖНО**

Опасность защемления из-за незафиксированного сиденья

Сиденье не фиксируется при откидывании вперед. Сиденье может неожиданно отскочить, например, при ускорении, торможении, резкой смене направления или при аварии.

Возможно защемление пассажиров в зоне перемещения сиденья.

-  Перед поездкой всегда откидывайте назад сиденье, складывающееся вперед.
-  Убедитесь, что сиденье зафиксировалось.





### ⚠ ВНИМАНИЕ

Опасность получения травмы из-за сложенной спинки сиденья

Если спинка заднего сиденья сложена, пассажиры третьего ряда сидений могут удариться о детали механизма сиденья, особенно при аварии, торможении или резкой смене направления.

- ▶ Если пассажир находится в третьем ряду сидений, находящееся перед ним заднее сиденье перед началом поездки должно быть установлено в положение для движения.
- ▶ Пассажирам в третьем ряду сидений запрещается класть свои ноги на спинку сложенного заднего сиденья.

Всегда следите за тем, чтобы все находящиеся в автомобиле люди были надлежащим образом пристегнуты и правильно сидели. Особое внимание обратите на посадку детей.

Если больше не нужно использовать сложенную спинку сиденья для увеличения грузового пространства, то снова разложите спинку сиденья.

### Условия

- Зона складывания сиденья свободна.
- Зона под многоместным задним сиденьем свободна.
- Подлокотник второго ряда сидений откинут назад, а подстаканники пустые.

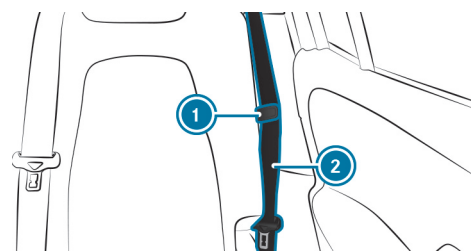

- ▶ Вставьте ленту ремня безопасности ② в замок ремня безопасности ①.

При складывании спинки левого сиденья вместе с ней будет сложена и спинка среднего сиденья.

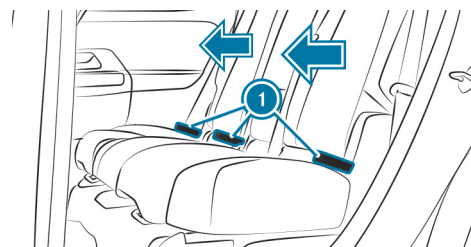

- ▶ При необходимости переместите сиденье водителя или переднего пассажира вперед.
- ▶ Если необходимо, то разблокируйте и опустите подголовники спинки сиденья вниз (→ стр. 231).
- ▶ **Спинка левого и правого сидений:** потяните за одну из петель разблокировки ①.  
Спинка сиденья автоматически сложится.





- ▶ **Спинка среднего сиденья:** потяните за петлю разблокировки ②.  
Спинка сиденья автоматически сложится.

① Вы можете сдвинуть многоместное заднее сиденье второго ряда назад, если спинки сидений второго и третьего рядов сложены. За счет этого в грузовом отделении образуется сплошное пространство. Следите за тем, чтобы пространство между рядами сидений было свободным.

## Раскладывание спинки сиденья в задней части салона

### ⚠ ОСТОРОЖНО

Опасность защемления при установке сидений

Если Вы изменяете положение сиденья, Вы можете защемить себя или находящегося в автомобиле человека.

- ▶ Убедитесь, что при регулировке сиденья ничьи части тела не находятся в зоне движения сиденья.

### ⚠ ОСТОРОЖНО

Опасность несчастного случая из-за незафиксированного многоместного заднего сиденья, заднего сиденья и спинки сиденья

Многоместное заднее сиденье, заднее сиденье и спинка сиденья могут сложиться также и во время движения.

- Вследствие этого находящийся в автомобиле человек будет сильнее вдавлен в ремень безопасности. Ремень безопасности не в состоянии обеспечить предусмотренную защиту и может нанести Вам дополнительные травмы.
  - Спинка сиденья не сможет удерживать предметы или багаж, находящиеся в багажнике или грузовом отделении.
- ▶ Перед каждой поездкой проверяйте, что многоместное заднее сиденье, заднее сиденье и спинка сиденья зафиксированы.

Если спинка сиденья в задней части салона не зафиксирована и не заблокирована, то виден красный указатель блокировки.





### ! УКАЗАНИЕ

Повреждение ремня безопасности вследствие защемления при откидывании спинки сиденья назад

При откидывании назад спинки сиденья возможно защемление ремня безопасности, которое может вызвать его повреждение.

- ▶ Следите за тем, чтобы ремень безопасности при откидывании назад спинки сиденья не был защемлен.

Если спинки левого и среднего сидений сложены вместе, сначала раскладывайте спинку левого сиденья.

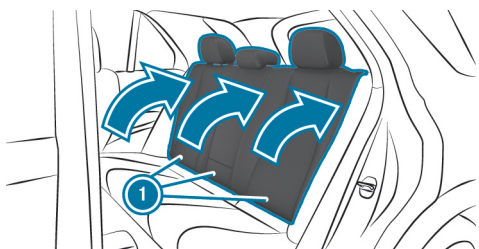

- ▶ При необходимости переместите сиденье водителя или переднего пассажира вперед.
- ▶ Откиньте спинку сиденья ① назад, чтобы она зафиксировалась. Спинка сиденья остается в положении для увеличения загрузочного пространства.
- ▶ После откидывания спинки сиденья назад проверьте и правильно установите положение подголовника (→ стр. 231).

## Открытие или закрытие отделения для хранения вещей под полом грузового отделения

### ⚠ ОСТОРОЖНО

Опасность получения травмы из-за открытого пола грузового отделения

При движении с открытым полом грузового отделения предметы могут перемещаться по салону и попасть в находящихся в автомобиле людей. Существует опасность травмирования, в особенности при торможении или внезапном изменении направления движения!

- ▶ Перед началом движения всегда закрывайте пол грузового отделения.

### ОТКРЫВАНИЕ

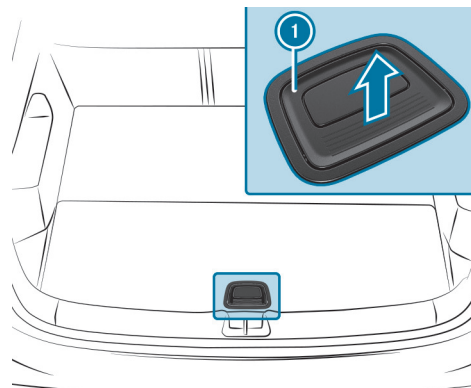

- ▶ Потяните ручку ① вверх.
- ▶ Поднимите пол грузового отделения за ручку ① вверх.





## ЗАКРЫВАНИЕ

- ▶ Опустите пол грузового отделения вниз, а затем нажмите ручку ⓘ вниз, чтобы пол заблокировался.

## Раскладывание или складывание ножки сцепного шара

### ⚠ ОСТОРОЖНО

Опасность аварии из-за незафиксированной шаровой головки

Если шаровая головка не зафиксирована, то прицеп может отсоединиться.

- ▶ Всегда фиксируйте шаровую головку согласно описанию.

### ⚠ ОСТОРОЖНО

Опасность получения травмы по причине выбрасывания шаровой головки

Если Вы разблокируете шаровую головку или при возвращении в нерабочее положение не зафиксируете ее должным образом, то она выбрасывается.

В зоне перемещения шаровой головки существует опасность получения травмы!

- ▶ Шаровую головку следует разблокировать только в том случае, если зона ее перемещения свободна.
- ▶ Всегда следите за тем, чтобы шаровая головка фиксировалась при возвращении в нерабочее положение.

### ! УКАЗАНИЕ

Повышенный риск нанесения материального ущерба из-за откинутой ножки сцепного шара

- ▶ При отсутствии подсоединенного прицепа или закрепленного кронштейна для велосипедов сложите ножку сцепного шара или переместите ее в нерабочее положение в случае оснащения фаркопом с электроприводом.

### ! УКАЗАНИЕ

Повреждение автомобиля из-за неправильного использования фаркопа

При вытаскивании застрявшего автомобиля за фаркоп возможно повреждение автомобиля или самого фаркопа.

- ▶ Используйте фаркоп только для движения с прицепом или крепления допущенных систем крепления багажа, например кронштейна для велосипедов.  
**Исключение:** Поскольку автомобили с фаркопом сзади не имеют крепления для буксирной проушины, буксировка допустима.
- ▶ При буксировке при помощи фаркопа учитывайте информацию в главе "Установка и снятие буксирной проушины".





## РАСКЛАДЫВАНИЕ НОЖКИ СЦЕПНОГО ШАРА

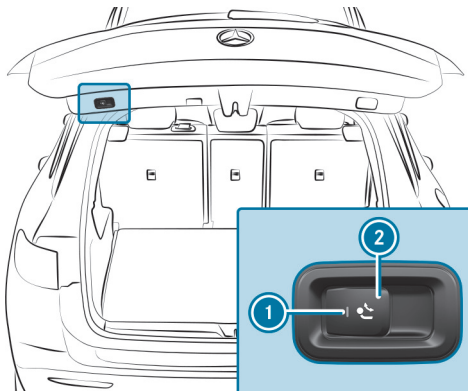

- ▶ Примите меры для предотвращения откатывания автомобиля.
- ▶ Держите зону движения свободной.
- ▶ Удаление кабеля для прицепа или штепселя-переходника.
- ▶ Потяните кнопку ②, чтобы разблокировать ножку сцепного шара. Ножка сцепного шара раскладывается под задним бампером. Мигает контрольная лампа ①.

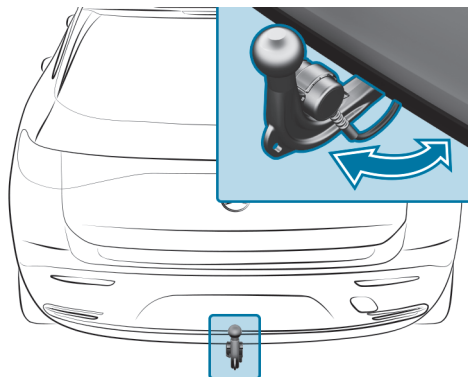

- ▶ Потяните ножку сцепного шара в направлении стрелки, чтобы она с характерным щелчком зафиксировалась в вертикальном положении. Контрольная лампа ① в кнопке разблокировки ножки сцепного шара гаснет.
- ▶ Если ножка сцепного шара заблокирована не до конца, на дисплее водителя появится сообщение: [Проверьте крепление тягово-сцепного устройства](#).
- ▶ Снимите защитный колпачок со сцепного шара и уберите его в надежное место.

Следите за тем, чтобы ножка сцепного шара была чистой. Следите за тем, чтобы в зависимости от указаний изготовителя прицепа ножка сцепного шара во время эксплуатации была смазана или оставалась сухой (без смазки).

## СКЛАДЫВАНИЕ НОЖКИ СЦЕПНОГО ШАРА

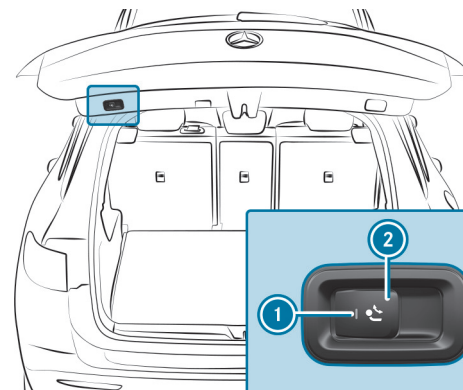

- ▶ Потяните кнопку ②, чтобы разблокировать ножку сцепного шара. Ножка сцепного шара складывается под задний бампер. Мигает контрольная лампа ①.



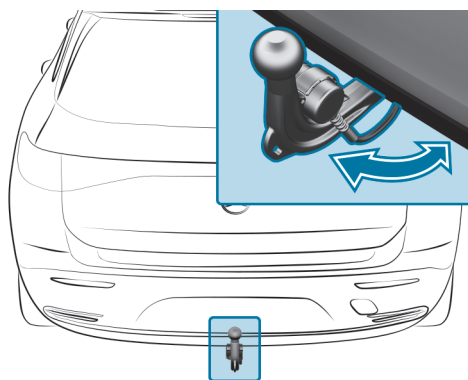

▶ Нажмите на ножку сцепного шара в направлении стрелки, чтобы она с характерным щелчком зафиксировалась за бампером.

Контрольная лампа ❶ и индикация на дисплее водителя гаснут.

**УЧИТЫВАЙТЕ ИНФОРМАЦИЮ ОБ ИНДИКАЦИИ НА ДИСПЛЕЕ ВОДИТЕЛЯ:**

- Сигнальные и контрольные лампы (→ стр. 873)
- Сообщения на дисплее (→ стр. 815)

## Обзор крепежных проушин

Соблюдайте указания по загрузке автомобиля (→ стр. 245).

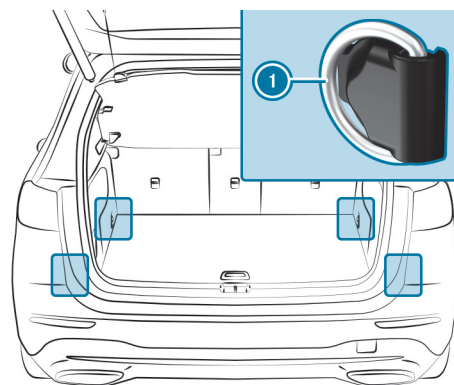

❶ Крепежные проушины (автомобили с проемом для загрузки длинномерных предметов в многоместном заднем сиденье)





## Обзор передних вещевых отделений

### ⚠ ОСТОРОЖНО

Опасность травмирования из-за неправильного размещения предметов

При неправильном размещении предметов в салоне автомобиля существует опасность их смещения или опрокидывания из стороны в сторону, при этом они могут задеть находящихся в автомобиле людей. Кроме того, подстаканники, открытые вещевые отделения и держатели для мобильных телефонов в случае аварии не всегда могут удержать находящиеся в них предметы.

Существует опасность травмирования, в особенности при торможении или внезапном изменении направления движения!

- ▶ Всегда размещайте предметы так, чтобы их не опрокидывало из стороны в сторону в таких или подобных ситуациях.
- ▶ Всегда следите за тем, чтобы предметы не выступали из вещевых отделений, багажных сеток или сеток-карманов.
- ▶ Закрывайте запираемые вещевые отделения перед началом движения.
- ▶ Всегда размещайте и закрепляйте тяжелые, твердые, острые предметы, предметы с острыми краями, а также бьющиеся или слишком большие предметы в багажнике / багажном отделении.

Соблюдайте указания по загрузке автомобиля.

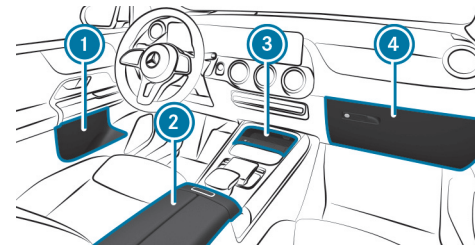

- ① Вещевые отделения в дверях
- ② Вещевое отделение в подлокотнике с разъемом для подключения мультимедийных устройств и USB-разъемом  
В зависимости от комплектации в вещевом отделении имеется розетка на 12 В
- ③ Вещевое отделение в передней части центральной консоли с USB-разъемом
- ④ Перчаточный ящик







## Блокировка или разблокировка перчаточного ящика

### ⚠️ ОСТОРОЖНО

Опасность получения травмы из-за неправильного размещения предметов

При неправильном размещении предметов в салоне автомобиля существует опасность их смещения или падения, при этом они могут задеть сидящих в автомобиле. Кроме того, держатели для напитков, открытые вещевые отсеки и держатели для мобильных телефонов в случае аварии не всегда способны удержать находящиеся в них предметы.

Существует опасность травмирования, в особенности при торможении или внезапном изменении направления движения!

- ▶ Всегда размещайте предметы так, чтобы они не могли упасть в таких или подобных ситуациях.
- ▶ Всегда следите за тем, чтобы предметы не выступали из вещевых отсеков или багажных сеток.
- ▶ Закрывайте запираемые вещевые отсеки перед началом движения.
- ▶ Всегда размещайте и закрепляйте тяжелые, твердые, острые предметы, предметы с острыми краями, а также бьющиеся или слишком большие предметы в багажнике.

Соблюдайте указания по загрузке автомобиля.

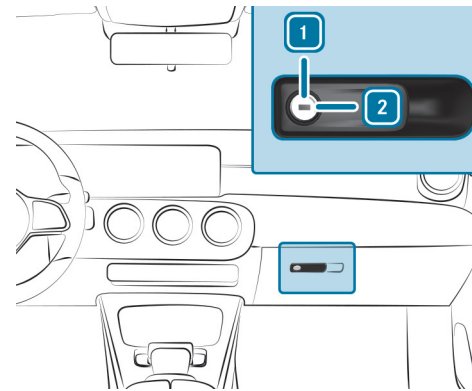

- ▶ Поверните аварийный ключ на четверть оборота вправо **2** (блокировка) или влево **1** (разблокировка).





## < Снег и лед

### Указания по регулярной проверке колес и шин

#### ⚠️ ПРЕДУПРЕЖДЕНИЕ

Опасность аварии по причине поврежденных шин

Поврежденные шины могут стать причиной потери давления воздуха в шинах.

- ▶ Регулярно проверяйте шины на отсутствие повреждений и незамедлительно заменяйте поврежденные шины.

#### ⚠️ ВНИМАНИЕ

Риск аквапланирования из-за низкого протектора шин

Если протектор шины слишком низкий, сцепление шины с дорогой уменьшается. Существует опасность аварии!

Мокрое дорожное полотно повышает риск аквапланирования, особенно на неподходящих скоростях.

- ▶ Регулярно проверяйте остаточную глубину рисунка протектора и беговую дорожку протектора по всей ширине всех шин.

#### МИНИМАЛЬНАЯ ОСТАТОЧНАЯ ГЛУБИНА РИСУНКА ПРОТЕКТОРА

- Летние шины: 3 мм
- Шины M+S: 4 мм

- ▶ В целях безопасности замените шины до достижения минимальной остаточной глубины рисунка протектора, предусмотренной законом.

- ▶ Немедленно замените шины, когда они достигнут минимальной остаточной глубины рисунка протектора, предусмотренной законом.





**РЕГУЛЯРНО, КАК МИНИМУМ ОДИН РАЗ В МЕСЯЦ ИЛИ ПО МЕРЕ ПОТРЕБНОСТИ, НАПРИМЕР ПЕРЕД ДАЛЬНЕЙ ПОЕЗДКОЙ ИЛИ ПЕРЕД ДВИЖЕНИЕМ ПО БЕЗДОРОЖЬЮ, ПРОВОДИТЕ СЛЕДУЮЩИЕ КОНТРОЛЬНЫЕ РАБОТЫ НА ВСЕХ КОЛЕСАХ:**

- Проверка давления воздуха в шинах (→ стр. 712)
  - Визуальный контроль шин и колес на отсутствие повреждений
  - Проверка колпачков вентиля
  - Визуальный контроль остаточной глубины рисунка протектора и беговой дорожки протектора по всей ширине шины.
- Минимальная остаточная глубина рисунка протектора летних шин составляет 3 мм, зимних шин — 4 мм.

## Установка ограничения скорости для зимних шин

Мультимедийная система:

- 
 >> **Установки** >> **Автомобиль** >> **Движение**  
 >> **Огран.скор.(зимние шины)**  
 >> Включите или выключите **Огран.скор.(зимние шины)**.

### УСТАНОВКА СКОРОСТИ

- >> Выберите **Огран.скор.(зимние шины)**.
- >> Выберите скорость.

## Указания касательно цепей противоскольжения



### ОСТОРОЖНО

Опасность аварии вследствие неправильного монтажа цепей противоскольжения

Если Вы монтируете цепи противоскольжения на задние колеса, то цепи противоскольжения могут тереться о кузов или за элементы конструкции ходовой части.



Никогда не монтируйте цепи противоскольжения на задние колёса.



Цепи противоскольжения всегда попарно монтируйте на передние колёса.



### УКАЗАНИЕ

Повреждение деталей кузова или деталей ходовой части в результате монтажа цепей противоскольжения

Если у автомобилей 4MATIC на задние колеса монтируются цепи противоскольжения, то детали кузова или детали ходовой части могут получить повреждения.



У автомобилей 4MATIC монтируйте цепи противоскольжения только на передние колеса.





## ПРИ ИСПОЛЬЗОВАНИИ ЦЕПЕЙ ПРОТИВОСКОЛЬЖЕНИЯ ОБРАТИТЕ ВНИМАНИЕ НА СЛЕДУЮЩИЕ УКАЗАНИЯ:

- Использование цепей противоскольжения допускается только для определенных комбинаций колесных дисков и шин. Информацию по этой теме можно получить на авторизованной СТОА Mercedes-Benz.
- Из соображений безопасности используйте исключительно цепи противоскольжения, одобренные для автомобилей Mercedes-Benz, или цепи противоскольжения аналогичного качества.
- Максимально допустимая скорость движения с установленными цепями противоскольжения составляет 50 км/ч.
- **Автомобили с активной системой помощи при парковке:** не следует использовать активную систему помощи при парковке, когда установлены цепи противоскольжения.

 Вы можете ввести постоянное ограничение скорости автомобиля для режима эксплуатации автомобиля на зимних шинах (→ стр. 391).

 Для трогания с места можно отключить систему ESP® (→ стр. 382). Это обеспечит возможность пробуксовки колес и улучшение тяги.

## Указания по стеклоомывающей жидкости

Соблюдайте указания по эксплуатационным материалам (→ стр. 803).

### ОСТОРОЖНО

Опасность пожара и травмирования из-за концентрата стеклоомывающей жидкости

Концентрат стеклоомывающей жидкости легко воспламеняется. При попадании на горячие детали может воспламениться.

 Убедитесь, что концентрат стеклоомывающей жидкости не проливается мимо заливной горловины.

### УКАЗАНИЕ

Повреждение наружного освещения из-за использования неподходящего стеклоомывающего средства

Неподходящее стеклоомывающее средство может повредить пластиковую поверхность элементов наружного освещения.

 Используйте только подходящее для пластиковых поверхностей стеклоомывающее средство, например MB SummerFit или MB WinterFit.

### УКАЗАНИЕ

Засорение форсунок омывателя из-за смешивания стеклоомывающих средств

 Не смешивайте стеклоомывающие средства MB SummerFit и MB WinterFit с другими стеклоомывающими средствами.

Не используйте дистиллированную или деионизированную воду. В противном случае возможно ошибочное срабатывание датчика уровня.





### РЕКОМЕНДОВАННАЯ СТЕКЛООМЫВАЮЩАЯ ЖИДКОСТЬ:

- При температуре выше точки замерзания: например, MB SummerFit
- При температуре ниже точки замерзания: например, MB WinterFit

Правильное соотношение компонентов смеси указано на емкости с антифризом.

Смешивайте омывающую жидкость со стеклоомывающей жидкостью круглый год.

## Заполнение бачка стеклоомывателя

### ОПАСНО

Опасность для жизни при выполнении работ по техобслуживанию во время процесса зарядки

Во время процесса зарядки высоковольтная бортовая сеть находится под высоким электрическим напряжением.

- ▶ Не выполняйте работы по техобслуживанию во время процесса зарядки.

### ВНИМАНИЕ

Опасность получения травмы из-за перегрева автомобиля

**ЕСЛИ ВЫ ОТКРОЕТЕ КАПОТ ПРИ ПЕРЕГРЕТОМ ДВИГАТЕЛЕ АВТОМОБИЛЯ ИЛИ ПОЖАРЕ В МОТОРНОМ ОТСЕКЕ, МОЖЕТ ПРОИЗОЙТИ СЛЕДУЮЩЕЕ:**

- На Вас могут попасть горячие газы.
- На Вас могут попасть другие выходящие горячие эксплуатационные материалы.
- ▶ При перегреве или при пожаре в моторном отсеке не открывайте капот и обратитесь в пожарную охрану.
- ▶ Если необходимо открыть капот, сначала дайте автомобилю остыть.





### ⚠ ВНИМАНИЕ

Опасность получения травмы из-за движущихся деталей

Компоненты в моторном отсеке даже при выключенной системе привода могут продолжать вращаться или неожиданно прийти в движение.

При открывании капота обратите внимание на следующее:

- ▶ Выключите двигатель.
- ▶ Не допускайте попадания рук в опасную зону движущихся деталей, например в зону вращения вентилятора.
- ▶ Снимите часы и украшения.
- ▶ Не допускайте попадания элементов одежды и волос в зону движущихся деталей.

### ⚠ ВНИМАНИЕ

Опасность получения ожога из-за горячих деталей в моторном отсеке

Определенные компоненты в моторном отсеке могут быть очень горячими, например система привода и радиатор.

- ▶ Дайте системе привода остыть и касайтесь только деталей, описанных ниже.

### ⚠ ОСТОРОЖНО

Опасность пожара и травмирования из-за концентрата стеклоомывающей жидкости

Концентрат стеклоомывающей жидкости легко воспламеняется.

- ▶ Не допускайте воздействия огня, курения и образования искр при совершении действий с концентратом стеклоомывающей жидкости.

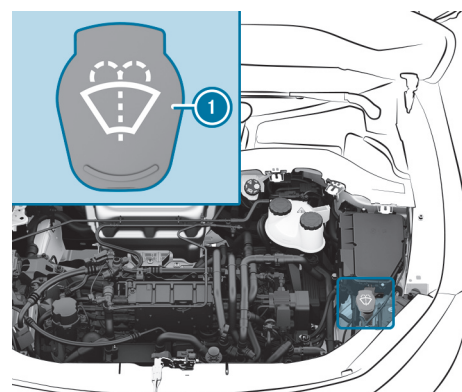

- ▶ Снимите запорную крышку ①, потянув за язычок.
- ▶ Долейте омывающую жидкость.





## Замена щеток стеклоочистителей лобового стекла

### ⚠ ВНИМАНИЕ

Опасность защемления при замене щеток стеклоочистителя и включенном стеклоочистителе

Если стеклоочистители при замене щеток стеклоочистителей придут в движение, то Вас может защемить поводком стеклоочистителя.

- ▶ Перед заменой щеток стеклоочистителей всегда выключайте стеклоочистители и автомобиль.

### ПЕРЕМЕЩЕНИЕ ПОВОДКОВ СТЕКЛООЧИСТИТЕЛЕЙ В ПОЛОЖЕНИЕ ДЛЯ ЗАМЕНЫ

- ▶ Включите и сразу выключите зажигание.
  - ▶ В течение приблизительно 15 секунд нажмите на комбинированном переключателе клавишу  и удерживайте ее около трех секунд (→ стр. 290).
- Поводки стеклоочистителей перемещаются в положение для замены.

**i** Регулярно проверяйте состояние щеток стеклоочистителей и заменяйте их при наличии видимых повреждений или в случае постоянного образования разводов.

- ▶ Учитывайте информацию об индикации срока до ТО.

### ИНДИКАЦИЯ СРОКА ДО ТО

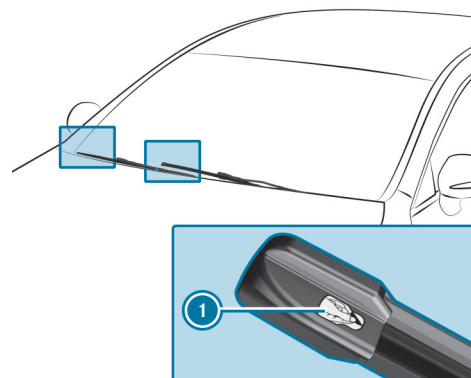

- ▶ Снимите защитную пленку **i** с индикации срока до ТО на кончиках новых установленных щеток стеклоочистителей.

Если цвет индикации срока до ТО изменится с черного на желтый, замените щетки стеклоочистителей.

**i** Время, которое пройдет до изменения цвета, зависит от условий эксплуатации.





## < Помощь при поломке в пути

### Включение или выключение аварийной световой сигнализации

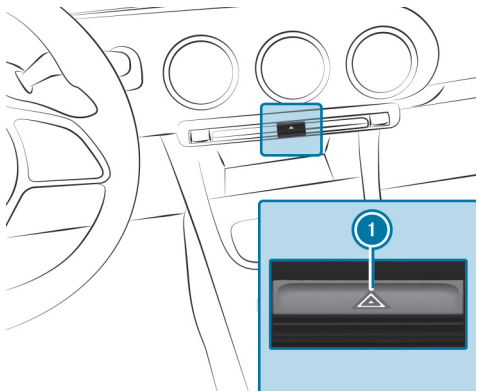

▶ Нажмите на кнопку ①.

#### **АВАРИЙНАЯ СВЕТОВАЯ СИГНАЛИЗАЦИЯ АВТОМАТИЧЕСКИ ВКЛЮЧАЕТСЯ В СЛЕДУЮЩИХ СИТУАЦИЯХ:**

- При срабатывании подушки безопасности.
- При резком торможении автомобиля до полной остановки на скорости выше 70 км/ч.

При последующем повторном трогании с места система аварийной световой сигнализации автоматически выключается на скорости примерно 10 км/ч. Систему аварийной световой сигнализации также можно выключить нажатием кнопки ①.

### Извлечение огнетушителя

#### **⚠ ОСТОРОЖНО**

Опасность аварии вследствие ненадлежащего крепления огнетушителя в пространстве для ног водителя

Огнетушитель может ограничивать ход педалей или блокировать нажатую педаль.

Это угрожает эксплуатационной безопасности автомобиля и безопасности движения.

Огнетушитель может перемещаться и травмировать водителя или других находящихся в автомобиле людей.

- ▶ Всегда надлежащим образом убирайте огнетушитель в держатель и закрепляйте его.
- ▶ Во время движения не вынимайте огнетушитель из держателя.

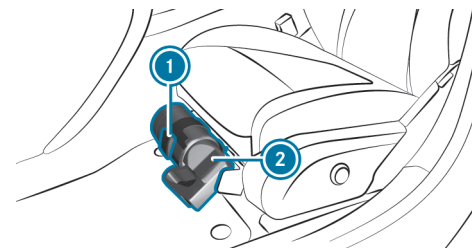





- ▶ Потяните язычок ① вверх.
- ▶ Откиньте вниз фиксатор ①.
- ▶ Извлеките огнетушитель ②.

## Извлечение светоотражающего жилета

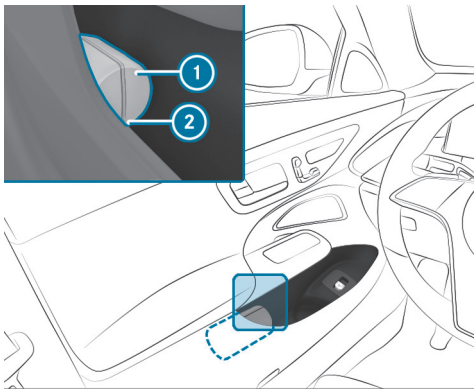

В вещевых отсеках во всех дверях есть отделение для размещения светоотражающего жилета.

- ▶ Извлечение: вытяните сумку для светоотражающего жилета ① за петлю ②.
- ▶ Откройте сумку со светоотражающим жилетом и достаньте светоотражающий жилет ①.
- ▶ Укладка на место: сложите жилет, сверните его и уложите в сумку для светоотражающего жилета ①.
- ▶ Задвиньте сумку светоотражающего жилета ① вдоль нижней кромки подлокотника в отделение для светоотражающего жилета.

При этом следите за тем, чтобы петля ② оставалась хорошо доступной.

- ① Перед укладкой в отделение нового светоотражающего жилета удалите упаковочную пленку. В противном случае она может стать причиной нежелательного выскальзывания жилета или затруднить его извлечение. Соблюдайте нормативные предписания отдельных стран.

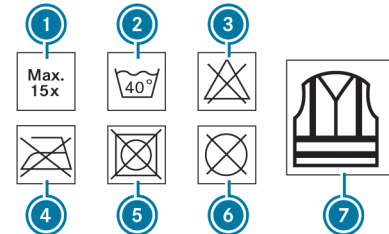

- ① Максимальное количество стирок
- ② Максимальная температура стирки
- ③ Не отбеливать
- ④ Не гладить
- ⑤ Не сушить в сушилке для белья
- ⑥ Не производить химическую чистку
- ⑦ Светоотражающий жилет, 2 класс

Установленные законом требования выполняются только в том случае, если светоотражающий жилет имеет надлежащий размер и полностью застегнут.

### ЗАМЕНИТЕ СТАРЫЙ СВЕТООТРАЖАЮЩИЙ ЖИЛЕТ В СЛЕДУЮЩИХ СЛУЧАЯХ:

- Светоотражающие полосы повреждены или загрязнены.





- Превышено максимально допустимое количество стирок.
- Флуоресцентные свойства уменьшаются, например, вследствие продолжительного воздействия солнечного излучения.

#### ЭКОЛОГИЧНАЯ УТИЛИЗАЦИЯ СВЕТООТРАЖАЮЩЕГО ЖИЛЕТА:

- Для этого обратитесь в соответствующее предприятие по утилизации.

## Извлечение знака аварийной остановки

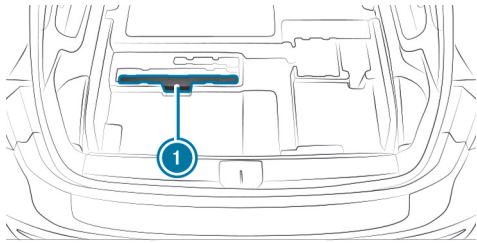

Автомобили с двумя рядами сидений

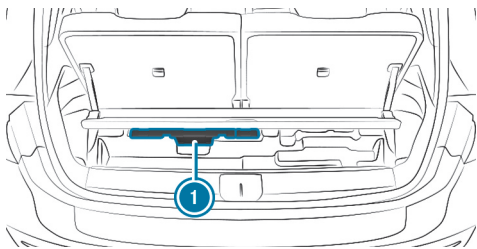

Автомобили с тремя рядами сидений

- ▶ Откройте пол грузового отделения.
- ▶ Извлеките знак аварийной остановки ①.

## Обзор аптечки

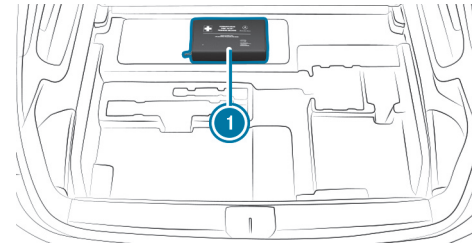

Автомобили с двумя рядами сидений

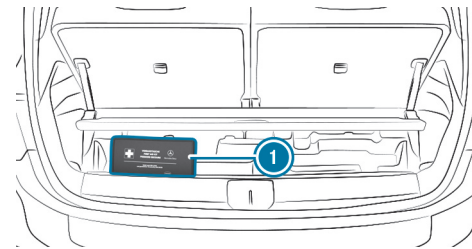

Автомобили с тремя рядами сидений

Аптечка ① находится слева или справа под полом грузового отделения.

## QR-код для определения карты экстренной помощи

На защитной крышке розетки и на противоположной стороне на средней стойке кузова наклеены QR-коды. В случае аварии спасательные службы с помощью QR-кодов смогут быстро найти соответствующую карту экстренной помощи для Вашего автомобиля. На карте экстренной помощи в компактной форме содержится важная информация о Вашем автомобиле, например, о расположении электрических проводов.





Дополнительную информацию можно получить на веб-сайте <https://rk.mbr.com/de/#rescue-sticker>

## Облегчение пуска двигателя и зарядка аккумуляторной батареи на 12-В-

- ▶ Для пуска двигателя от внешнего источника питания обращайтесь только в специализированную мастерскую с квалифицированным персоналом, например, в пункт ТО Mercedes-Benz.
- ▶ Для зарядки аккумуляторной батареи обращайтесь только в специализированную мастерскую с квалифицированным персоналом, например, в пункт ТО Mercedes-Benz.

## Указания по электрическим предохранителям

### ОСТОРОЖНО

Опасность аварии и травмирования вследствие перегрузки электрических проводов

При манипулировании неисправным предохранителем, его шунтировании перемычкой или замене предохранителем с большей силой тока возможна перегрузка электрических проводов.

В результате этого возможно возникновение пожара.

- ▶ Всегда заменяйте неисправные предохранители специфицированными новыми предохранителями с надлежащей силой тока.

### УКАЗАНИЕ

Повреждение вследствие использования неправильных предохранителей

При использовании неправильных предохранителей возможно повреждение электрических элементов или систем или возможно значительное ограничение их функционирования.

- ▶ Используйте только предохранители, допущенные Mercedes-Benz и рассчитанные на предусмотренную для соответствующих систем силу тока.

Перегоревшие предохранители необходимо заменять эквивалентными предохранителями, которые можно распознать по цвету и напечатанному обозначению. Параметры предохранителей и дополнительную важную информацию можно найти на схеме расположения предохранителей.

**Схема расположения предохранителей:** на коробке предохранителей в моторном отсеке (→ стр. 703)

### УКАЗАНИЕ

Повреждения или нарушения работы вследствие проникновения влаги

При проникновении влаги возможны нарушения работы или повреждения электрооборудования.

- ▶ При открытом блоке предохранителей следите за тем, чтобы в блок не могла проникнуть влага.
- ▶ При закрывании блока предохранителей убедитесь в том, что резиновое уплотнение крышки надлежащим образом прилегает к блоку предохранителей.





При повторном перегорании нового предохранителя для выяснения и устранения причины обратитесь в специализированную мастерскую с квалифицированным персоналом.

#### **ПЕРЕД ЗАМЕНОЙ ПРЕДОХРАНИТЕЛЕЙ УБЕДИТЕСЬ В СЛЕДУЮЩЕМ:**

- Автомобиль зафиксирован во избежание откатывания.
- Все электрические потребители выключены.
- Зажигание выключено.

#### **ЭЛЕКТРИЧЕСКИЕ ПРЕДОХРАНИТЕЛИ РАСПРЕДЕЛЕНЫ ПО РАЗЛИЧНЫМ КОРОБКАМ ПРЕДОХРАНИТЕЛЕЙ:**

- Коробка предохранителей в моторном отсеке слева по направлению движения (→ стр. 703)
- Коробка предохранителей в пространстве для ног переднего пассажира (→ стр. 704)
- Коробка предохранителей в грузовом отделении посередине (→ стр. 705)

## Указания относительно действий при повреждении шины

### **⚠ ВНИМАНИЕ**

Опасность аварии из-за спущенной шины

Спущенная шина сильно ухудшает ходовые качества автомобиля, а также его управляемость и тормозные свойства.

#### **Шины без способности сохранять эксплуатационные свойства при повреждении:**

- ▶ Не допускайте движения со спущенными шинами.
- ▶ Немедленно замените колесо со спущенной шиной на временное или полноценное запасное колесо или обратитесь в специализированную мастерскую с квалифицированным персоналом.

#### **Шины с возможностью движения после прокола:**

- ▶ Учитывайте информацию и предупредительные указания по шинам MOExtended (шины со способностью сохранять эксплуатационные свойства при повреждении).

#### **В ЗАВИСИМОСТИ ОТ КОМПЛЕКТАЦИИ АВТОМОБИЛЯ В СЛУЧАЕ ПОВРЕЖДЕНИЯ ШИНЫ У ВАС ИМЕЮТСЯ СЛЕДУЮЩИЕ ВОЗМОЖНОСТИ:**

- **Автомобили с шинами MOExtended:** возможно продолжение движения с ограничениями. Учитывайте при этом указания относительно шин MOExtended (шины с возможностью движения после прокола) (→ стр. 682).





- **Автомобили с комплектом TIREFIT:** Вы можете загерметизировать шину для ограниченного продолжения движения. Для этого используйте комплект TIREFIT (→ стр. 683).
- **Автомобили с Mercedes me connect:** в случае поломки Вы можете вызвать аварийную службу с помощью потолочной блок-панели управления (→ стр. 608).
- **Все автомобили:** поменяйте колесо (→ стр. 722).

**i** Аварийное запасное колесо доступно только для определенных стран (→ стр. 728).

## Обзор комплекта инструмента для замены колес

За исключением некоторых модификаций, ориентированных на конкретную страну, автомобили комплектом инструмента для замены колес не оснащаются. В специализированной мастерской с квалифицированным персоналом узнайте, какие инструменты для замены колес Вашего автомобиля необходимы и разрешены.

### ДЛЯ ЗАМЕНЫ КОЛЕСА ВАМ ПОТРЕБУЕТСЯ, НАПРИМЕР, СЛЕДУЮЩИЙ ИНСТРУМЕНТ:

- автомобильный домкрат
- противооткатный упор
- ключ для крепления колес
- центрирующие штифты

**i** Масса автомобильного домкрата составляет примерно 3,4 кг. Максимальная грузоподъемность автомобильного домкрата указана на наклейке, расположенной на нем. Автомобильный домкрат не требует техобслуживания. В случае неисправности обращайтесь в специализированную мастерскую с квалифицированным персоналом.

Комплект инструмента для замены колес находится в сумке для инструмента **1** в грузовом отделении.

**i** При размещении сумки с инструментом следите за ее надлежащим креплением.

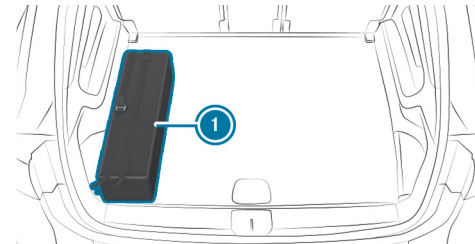

Автомобили с двумя рядами сидений

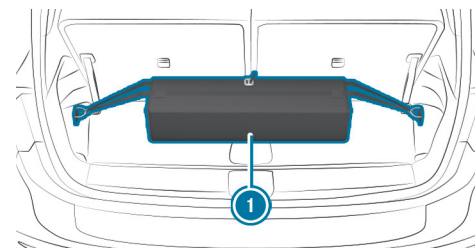

Автомобили с тремя рядами сидений





### В СУМКЕ ДЛЯ ИНСТРУМЕНТА НАХОДЯТСЯ:

- автомобильный домкрат
- перчатки,
- ключ для крепления колес
- центрирующие штифты
- складной противооткатный упор,
- храповик для автомобильного домкрата

## Место хранения комплекта TIREFIT

Комплект TIREFIT находится под полом грузового отделения.

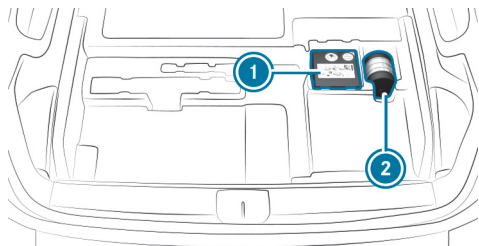

Автомобили с двумя рядами сидений

- ① Компрессор для накачивания шин
- ② Баллон с герметиком

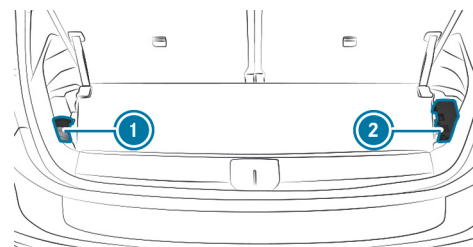

Автомобили с тремя рядами сидений

- ① Баллон с герметиком
- ② Компрессор для накачивания шин

В зависимости от исполнения автомобиля комплект TIREFIT может находиться в других местах грузового отделения.

#### ❗ ДАННЫЕ О КЛАССЕ МОЩНОСТИ (КМ) И/ИЛИ ЭЛЕКТРИЧЕСКИЕ ПАРАМЕТРЫ УКАЗАНЫ НА ОБРАТНОЙ СТОРОНЕ КОМПРЕССОРА ДЛЯ НАКАЧИВАНИЯ ШИН:

- КМ2 - 12 В / 15 А, 180 Вт, 0,8 кг

#### НА РАССТОЯНИИ ПРИБЛИЗИТЕЛЬНО 1 М ДО КОМПРЕССОРА ДЛЯ НАКАЧИВАНИЯ ШИН И ПРИБЛИЗИТЕЛЬНО 1,6 М НАД ЗЕМЛЕЙ ДЕЙСТВИТЕЛЬНЫ СЛЕДУЮЩИЕ ЗНАЧЕНИЯ УРОВНЯ ГРОМКОСТИ ЗВУКА:

- Уровень звукового давления эмиссии  $L_{PA}$  83 дБ (А)
- Уровень звуковой мощности  $L_{WA}$  91 дБ (А)

Компрессор для накачивания шин не требует техобслуживания. В случае неисправности обращайтесь в специализированную мастерскую с квалифицированным персоналом.







## Буксировка автомобиля без отрыва передних и задних колес

- ▶ Соблюдайте указания относительно допустимых методов буксировки (→ стр. 696).
- ▶ Убедитесь в том, что аккумуляторная батарея 12-В- подсоединена и заряжена.

### ЕСЛИ АККУМУЛЯТОРНАЯ БАТАРЕЯ 12-В- ОТСОЕДИНЕНА ИЛИ РАЗРЯЖЕНА, ТО УЧИТЫВАЙТЕ СЛЕДУЮЩИЕ МОМЕНТЫ:

- Систему привода невозможно запустить.
- Электрический стояночный тормоз невозможно отпустить или привести в действие.
- Рычаг селектора АКП не может переключаться в положение **N** или **P**.

### ЕСЛИ ИМЕЕТ МЕСТО, КАК МИНИМУМ, ОДНА ИЗ СЛЕДУЮЩИХ СИТУАЦИЙ, ТО ДОПУСКАЕТСЯ ТОЛЬКО ТРАНСПОРТИРОВКА НА ЭВАКУАТОРЕ:

- Если рычаг селектора АКП невозможно перевести в положение **N**.
- Если аккумуляторная батарея 12-В-отсоединена или разряжена.
- Если дисплей комбинации приборов вышел из строя.
- Если на дисплее появляется сообщение  **Буксировка запрещена** См. "Руководство".
- Если на дисплее появляется сообщение  **Долейте охлаждающую жидкость** См. "Руководство".
- Если на дисплее появляется сообщение  **Остановите автомобиль** **Выключите двигатель**.

▶ В этих случаях перевозите автомобиль на эвакуаторе (→ стр. 699).

#### **УКАЗАНИЕ**

Повреждение из-за буксировки со слишком высокой скоростью или на слишком большое расстояние

Буксировка со слишком высокой скоростью или на слишком большое расстояние может привести к повреждению трансмиссии.

- ▶ Не превышайте скорость буксировки 50 км/ч.
- ▶ Не превышайте расстояние буксировки в 50 км.

#### **ВНИМАНИЕ**

Опасность аварии при буксировке автомобиля слишком большой массы

**ЕСЛИ МАССА БУКСИРУЕМОГО АВТОМОБИЛЯ ИЛИ АВТОМОБИЛЯ, ДВИГАТЕЛЬ КОТОРОГО ЗАПУСКАЕТСЯ ПОСРЕДСТВОМ БУКСИРОВКИ, БОЛЬШЕ ДОПУСТИМОЙ ПОЛНОЙ МАССЫ ВАШЕГО АВТОМОБИЛЯ, МОГУТ ВОЗНИКНУТЬ СЛЕДУЮЩИЕ СИТУАЦИИ:**

- Срыв буксирной проушины.
- Состав из сцепленных ТС кренится и может опрокинуться.
- ▶ Перед буксировкой для пуска двигателя или буксировкой неисправного автомобиля проверьте, не превышает ли масса буксируемого автомобиля значение максимально допустимой полной массы.

При необходимости буксировки неисправного автомобиля или буксировки для пуска двигателя допустимая полная масса буксируемого автомобиля





не должна превышать значения допустимой полной массы автомобиля-тягача.

- ▶ Данные о допустимой полной массе соответствующего автомобиля можно найти на заводской табличке автомобиля (→ стр. 801).

### БУКСИРОВКА НЕИСПРАВНОГО АВТОМОБИЛЯ

- ▶ Установите буксирную проушину (→ стр. 700).
- ▶ Закрепите устройство для буксировки.

#### ! УКАЗАНИЕ

Повреждение из-за неправильного крепления устройства для буксировки

- ▶ Крепите буксирный трос или буксирную штангу только к буксирным проушинам.

- ▶ Выключите функцию автоматического запирания (→ стр. 189).
- ▶ Не включайте функцию HOLD.
- ▶ Отключите защиту от буксировки (→ стр. 211).
- ▶ Выключите активную систему экстренного торможения (→ стр. 412).
- ▶ Переместите рычаг селектора АКП в положение **N**.
- ▶ Отпустите электрический стояночный тормоз.
- ▶ Во время буксировки оставайтесь в кабине и следите за сообщениями на дисплее.
- ▶ Не выключайте двигатель автомобиля во время буксировки.

- ▶ Не открывайте дверь водителя или переднего пассажира, так как в противном случае рычаг селектора АКП автоматически переключится в положение **P**.

#### ⚠ ВНИМАНИЕ

Опасность аварии из-за ограничения важных для обеспечения безопасности функций автомобиля при буксировке

#### ВАЖНЫЕ ДЛЯ ОБЕСПЕЧЕНИЯ БЕЗОПАСНОСТИ ФУНКЦИИ ОГРАНИЧЕНЫ ИЛИ ПОЛНОСТЬЮ НЕДОСТУПНЫ В СЛЕДУЮЩИХ СИТУАЦИЯХ:

- Двигатель автомобиля выключен.
- Тормозная система или рулевое управление с усилителем привода неисправны.
- Система энергоснабжения или бортовая сеть неисправны.
- ▶ Не производите буксировку автомобиля в этих ситуациях.

- ▶ Транспортировка автомобиля (→ стр. 699).







**!** УКАЗАНИЕ

Повреждение системы привода из-за неправильной буксировки

**ЗАПРЕЩАЕТСЯ БУКСИРОВАТЬ АВТОМОБИЛЬ В СЛЕДУЮЩИХ СИТУАЦИЯХ:**

- Двигатель автомобиля выключен.
  - Тормозная система или рулевое управление с усилителем привода не действуют.
  - Сбой электроснабжения или бортовой сети автомобиля.
- ▶ Не буксируйте автомобиль в таких случаях.

**!** УКАЗАНИЕ

Повреждение за счет слишком высоких тяговых усилий

Трогание с места рывками из-за слишком высоких тяговых усилий может повредить автомобили.

- ▶ Трогайтесь с места медленно и без рывков.





## < Советы экспертов

### Дополнительные функции кнопок

#### **ЗАКРЫВАНИЕ СТЕКОЛ И ПОСЛЕДУЮЩЕЕ ОТКРЫВАНИЕ ПРИ ПОМОЩИ КНОПКИ РЕЖИМА РЕЦИРКУЛЯЦИИ ВОЗДУХА (КОМФОРТНОЕ ЗАКРЫВАНИЕ / ОТКРЫВАНИЕ)**

При включении режима рециркуляции воздуха боковые стекла могут быть автоматически закрыты, например, перед въездом в тоннель. При выключении режима рециркуляции воздуха боковые стекла могут быть автоматически возвращены в первоначальное положение.

#### **⚠ ОСТОРОЖНО**

Опасность защемления при невнимательном пользовании функцией комфортабельного закрывания

При комфортабельном закрывании возможно защемление частей тела в зоне закрывания бокового стекла и сдвижного верхнего люка.

- ▶ При комфортабельном закрывании контролируйте весь процесс закрывания и следите за тем, чтобы части тела не находились в зоне закрывания.

#### **⚠ ОСТОРОЖНО**

Опасность защемления при невнимательном пользовании функцией комфортабельного закрывания

При комфортабельном закрывании возможно защемление частей тела в зоне закрывания боковых стекол.

- ▶ При комфортабельном закрывании контролируйте весь процесс закрывания и следите за тем, чтобы части тела не находились в зоне закрывания.

- ▶ **Закрывание стекол:** держите кнопку  нажатой до тех пор, пока не начнется движение стекол.

Стекла закрываются и включается режим рециркуляции воздуха.







### ОСТОРОЖНО

Опасность защемления при комфортабельном открывании



При комфортабельном открывании части тела могут быть втянуты или защемлены между боковым стеклом и рамой стекла.

- ▶ При открывании следите за тем, чтобы никто не прикасался к боковому стеклу.
- ▶ В случае защемления немедленно нажмите на кнопку  в двери с целью открывания боковых стекол. Боковые стекла останавливаются.
- ▶ Чтобы снова закрыть боковое стекло, потяните кнопку .

- ▶ **Повторное открывание закрытых стекол:** держите кнопку  нажатой до тех пор, пока не начнется движение стекол. Стекла возвращаются в первоначальное положение и режим рециркуляции воздуха выключается.

**Автомобили со сдвижным верхним люком:** одновременно закрывается или открывается сдвижной верхний люк.

### ПРИ ЗАЩЕМЛЕНИИ ЧАСТЕЙ ТЕЛА В СДВИЖНОМ ВЕРХНЕМ ЛЮКЕ:

- ▶ **Остановка:** нажмите на кнопку .
- ▶ **Открывание:** потяните кнопку  назад.

### СБРОС НАСТРОЕК КЛИМАТИЧЕСКОЙ УСТАНОВКИ

- ▶ Нажмите и удерживайте кнопку **AUTO** на передней панели управления в течение четырех секунд. Настройки климатической установки сбрасываются до базовых настроек.

### ВКЛЮЧЕНИЕ/ВЫКЛЮЧЕНИЕ РАДИОПЕРЕДАЧИ ДОРОЖНОЙ ИНФОРМАЦИИ

Мультимедийная система:



- ▶ Выберите **Радиосообщения**.
- ▶ Функция радиопередачи дорожной информации включается или выключается.

## Полезные функции автомобиля

### УКАЗАНИЯ ПО СТЕКЛООЧИСТИТЕЛЮ ЗАДНЕГО СТЕКЛА С АВТОМАТИЧЕСКОЙ АКТИВАЦИЕЙ

**СТЕКЛООЧИСТИТЕЛЬ ЗАДНЕГО СТЕКЛА АВТОМАТИЧЕСКИ АКТИВИРУЕТСЯ, ЕСЛИ ОДНОВРЕМЕННО ВЫПОЛНЕНЫ СЛЕДУЮЩИЕ УСЛОВИЯ:**

- Включен стеклоочиститель лобового стекла.
- Включена передача заднего хода.

### СОХРАНЕНИЕ ПОЛОЖЕНИЯ ДЛЯ ПАРКОВКИ НАРУЖНОГО ЗЕРКАЛА ЗАДНЕГО ВИДА СО СТОРОНЫ ПЕРЕДНЕГО ПАССАЖИРА С ПОМОЩЬЮ КНОПКИ ПАМЯТИ

Условия

- Передача заднего хода не включена.



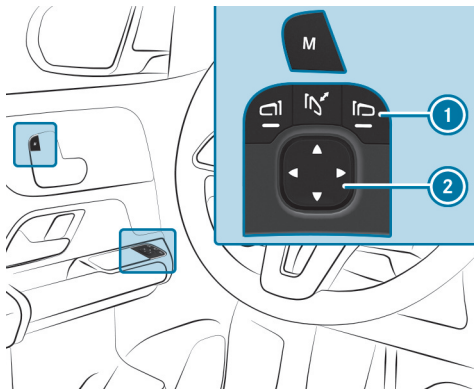

- ▶ С помощью кнопки ① выберите наружное зеркало заднего вида со стороны переднего пассажира.
- ▶ С помощью кнопки ② установите наружное зеркало заднего вида со стороны переднего пассажира в нужное положение для парковки.
- ▶ Нажмите кнопку памяти **[M]**.
- ▶ Незамедлительно подтвердите сохранение в памяти нажатием кнопки памяти ②.

**i** Между нажатиями кнопки памяти **[M]** и кнопки ② должно пройти не более трех секунд. Через три секунды процесс регулировки положения зеркала будет прерван.

можно при использовании соответствующего ключа. Активируйте ключ, чтобы при его использовании все функции были снова доступны.

Функцию ключа также можно отключить для экономии заряда элемента питания, если Вы не пользуетесь ключом или автомобилем длительное время.

- ▶ Зажмите клавишу **[⏏]** ключа.
- ▶ При зажатой кнопке **[⏏]** дважды нажмите клавишу **[⏏]** ключа. Индикатор элемента питания ключа загорается один раз коротко и один раз продолжительно.

#### **i** ВОЗМОЖНОСТИ ДЛЯ ПОВТОРНОЙ АКТИВАЦИИ КЛЮЧА:

- Нажмите любую клавишу ключа.
- Запустите двигатель, положив ключ в вещевое отделение на центральной консоли (→ стр. 317).

#### **ОБЗОР СИСТЕМ ЭКСТРЕННОГО ВЫЗОВА**

Система экстренного вызова Mercedes-Benz, как и система экстренного вызова по номеру 112 (система eCall в ЕС), может помочь сократить время между аварией и прибытием служб спасения к месту дорожно-транспортного происшествия. Они помогают определить местоположение автомобиля в случае дорожно-транспортного происшествия в труднодоступном месте.

Обе системы экстренного вызова могут передавать сигнал экстренного вызова автоматически (→ стр. 620) или вручную (→ стр. 621).

Передавайте сигнал экстренного вызова только для спасения себя или других людей. Не передавайте сигнал экстренного вызова при поломке или в аналогичных ситуациях.

## Следует знать

### **ОТКЛЮЧЕНИЕ ФУНКЦИИ КЛЮЧА**

**Автомобили с системой KEYLESS-GO:** отключение функции ключа приводит к отключению функций системы KEYLESS-GO. В этом случае доступ и авторизация запуска посредством системы KEYLESS-GO будут невоз-





## ИНДИКАЦИИ НА ДИСПЛЕЯХ

### В ОБЕИХ СИСТЕМАХ ЭКСТРЕННОГО ВЫЗОВА НА ЦЕНТРАЛЬНОМ ИЛИ МУЛЬТИМЕДИЙНОМ ДИСПЛЕЕ ПОЯВЛЯЮТСЯ СЛЕДУЮЩИЕ ИНДИКАЦИИ:

- **SOS NOT READY:** двигатель автомобиля не включен, или имеет место неисправность системы экстренного вызова. Это не обязательно означает полный отказ системы экстренного вызова. Сигналы экстренного вызова все равно могут передаваться.  
Индикация касается исключительно автомобиля и не учитывает доступности сетей мобильной связи и центра приема экстренных вызовов Mercedes-Benz.  
Функциональная готовность системы экстренного вызова автомобиля определяется тем, что индикация **SOS NOT READY** гаснет после включения двигателя автомобиля.
- : эта индикация появляется на дисплее во время активного сигнала экстренного вызова.

 Если имеет место неисправность системы экстренного вызова, то могут быть неисправны, например, динамик, микрофон, подушка безопасности или клавиша SOS.

### О НЕИСПРАВНОСТИ СИСТЕМЫ ЭКСТРЕННОГО ВЫЗОВА ВЫ СМОЖЕТЕ УЗНАТЬ ПО СЛЕДУЮЩИМ ИНДИКАЦИЯМ:

- На дисплее водителя появляется соответствующее сообщение.
- Клавиша SOS постоянно горит красным светом.

## ЭКСТРЕННЫЙ ПОМОЩНИК

При авариях или поломках экстренный помощник выводит на центральный дисплей указания по технике безопасности.

## СЮДА ВХОДЯТ, НАПРИМЕР:

- Рекомендации по действиям при выходе из автомобиля
- Рекомендации по безопасному отстегиванию ремня безопасности в случае аварии с переворотом на крышу

## ЗАПУСК ЭКСТРЕННОГО ПОМОЩНИКА ПРОИЗВОДИТСЯ В СЛЕДУЮЩИХ СИТУАЦИЯХ:

- включение системы пассивной безопасности
- передача сигнала экстренного вызова
- определенные ситуации при поломках

 Доступность, а также объем функций экстренного помощника зависят от страны и комплектации автомобиля.





## < Общий обзор

Данные интерактивный PDF функционирует как веб-сайт: для перехода непосредственно в нужное Вам место коснитесь экранной кнопки или щелкните по ней.

Через панель навигации вверху слева Вы в любое время можете вернуться оттуда назад.

Передняя панель



Сигнальные и контрольные лампы (стандартный дисплей приборов)



Сигнальные и контрольные лампы (широкоформатный дисплей передней панели)



Потолочная блок-панель управления



Панель управления на двери и установки положения сидений



Авария и поломка в пути





## < Передняя панель

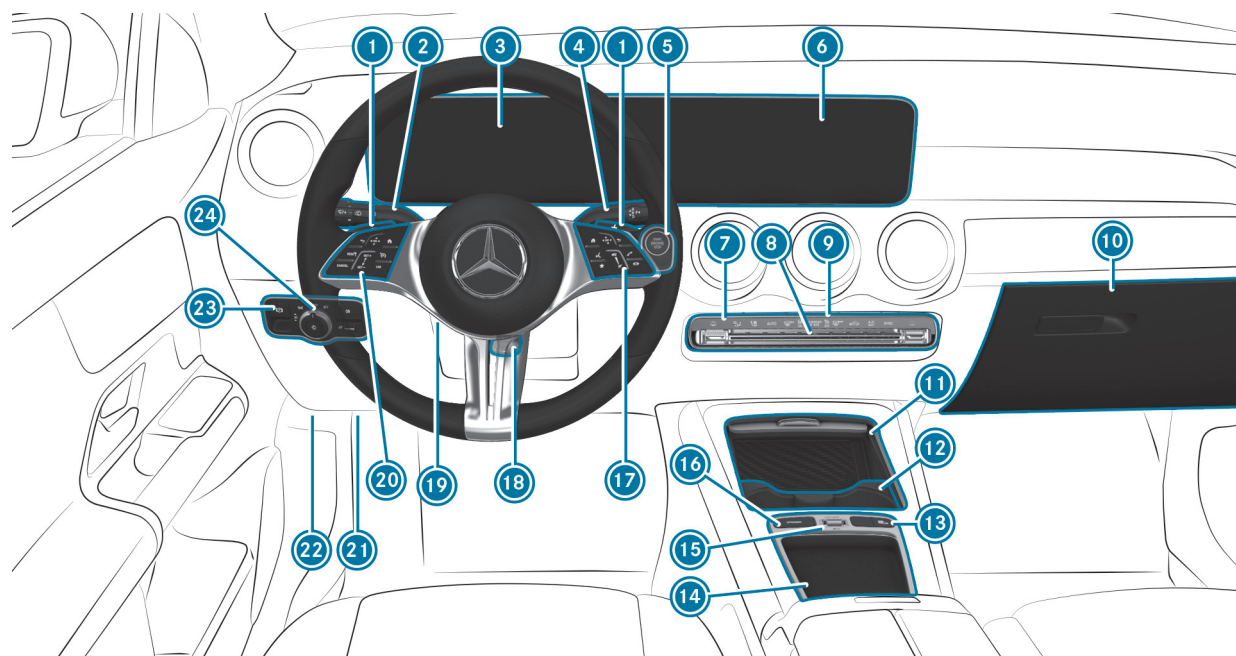

Автомобиль с левым расположением рулевого управления









1  Увеличение рекуперации >	10  Перчаточный ящик >	19  Включение / выключение подогрева рулевого колеса >
Уменьшение рекуперации >	11  Вещевое отделение >	20  Группа управления: Дисплей водителя >
2  Комбинированный переключатель >	12  Подстаканник >	Система круиз-контроля ТЕМПОМАТ или регулируемый ограничитель скорости >
3  Дисплей водителя >	13  Активная система помощи при парковке >	Активная система поддержания дистанции DISTRONIC >
4  Селектор АКП DIRECT SELECT >	14  Вещевое отделение >	21  Диагностический интерфейс >
5  Кнопка пуска/выключения двигателя Start/Stop >	15  Регулятор громкости и включение / выключение звука >	22  Открывание капота >
6  Центральный дисплей >	Включение / выключение мультимедийной системы MBUX >	23  Электрический стояночный тормоз >
7  Системы отопления, вентиляции и кондиционирования >	16  Кнопка DYNAMIC SELECT >	24  Переключатель света >
8  Система аварийной световой сигнализации >	17  Группа управления мультимедийной системы MBUX >	
9  Контрольные лампы PASSENGER AIR BAG >	18  Регулировка положения рулевого колеса >	





# < Сигнальные и контрольные лампы (стандартный дисплей приборов)

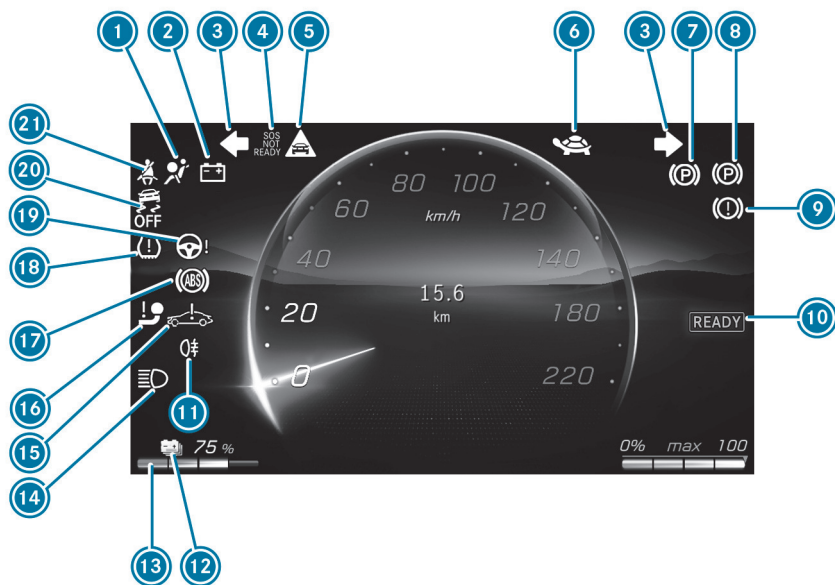

Стандартный дисплей водителя

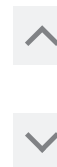





1 Система удержания пассажиров >

2 Электрическая неисправность >

3 Мигающий свет >

4 Система экстренного вызова (ЭРА ГЛОНАСС) >

5 Предупреждение об опасной дистанции >

6 Мощность снижена >

7 Электрический стояночный тормоз (желтая лампа) >

8 Электрический стояночный тормоз (красная лампа) >

9 Тормозная система (красная лампа) >

10 Тормозная система (желтая лампа) >

10 Готовность системы привода к движению >

11 Задний противотуманный свет >

12 Запас хода >

13 Индикация состояния зарядки >

14 Дальний свет фар >

Ближний свет фар >

Габаритные огни >

15 Системная ошибка >

16 Фаркоп >

17 Антиблокировочная система ABS >

18 Система контроля давления в шинах >

Рулевое управление с усилителем привода (красная лампа) >

Рулевое управление с усилителем привода (желтая лампа) >

20 Система ESP® выкл. >

Система стабилизации ESP® >

21 Ремень безопасности >





# < Сигнальные и контрольные лампы (широкоформатный дисплей передней панели)

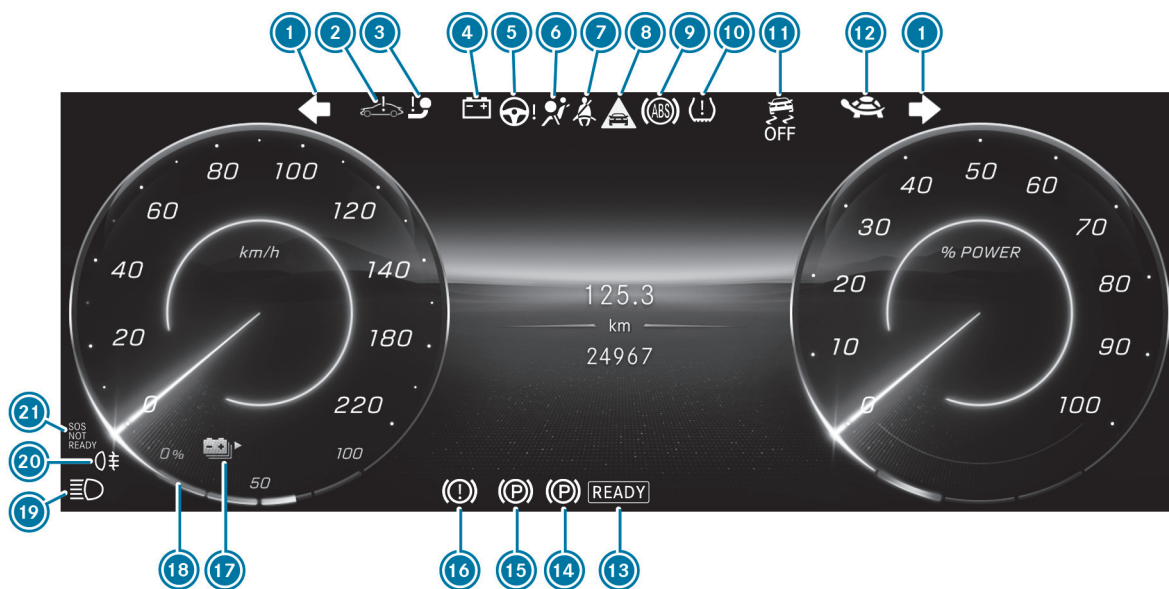

Широкоформатный дисплей водителя







1	Мигающий свет	>	9	Система ABS	>	Тормозная система (желтая лампа)	>	
2	Системная ошибка	>	10	Система контроля давления в шинах	>	17	Запас хода	>
3	Фаркоп	>	11	Система ESP® выкл.	>	18	Индикация состояния зарядки	>
4	Электрическая неисправность	>		Система стабилизации ESP®	>	19	Дальний свет фар	>
5	Рулевое управление с усилителем привода (красная лампа)	>	12	Мощность снижена	>		Ближний свет фар	>
	Рулевое управление с усилителем привода (желтая лампа)	>	13	Готовность системы привода к движению	>		Габаритные огни	>
6	Система удержания пассажиров	>	14	Электрический стояночный тормоз (желтая лампа)	>	20	Задний противотуманный свет	>
7	Ремень безопасности	>	15	Электрический стояночный тормоз (красная лампа)	>	21	Система экстренного вызова (ЭРА ГЛОНАСС)	>
8	Предупреждение об опасной дистанции	>	16	Тормозная система (красная лампа)	>			





## < Потолочная блок-панель управления

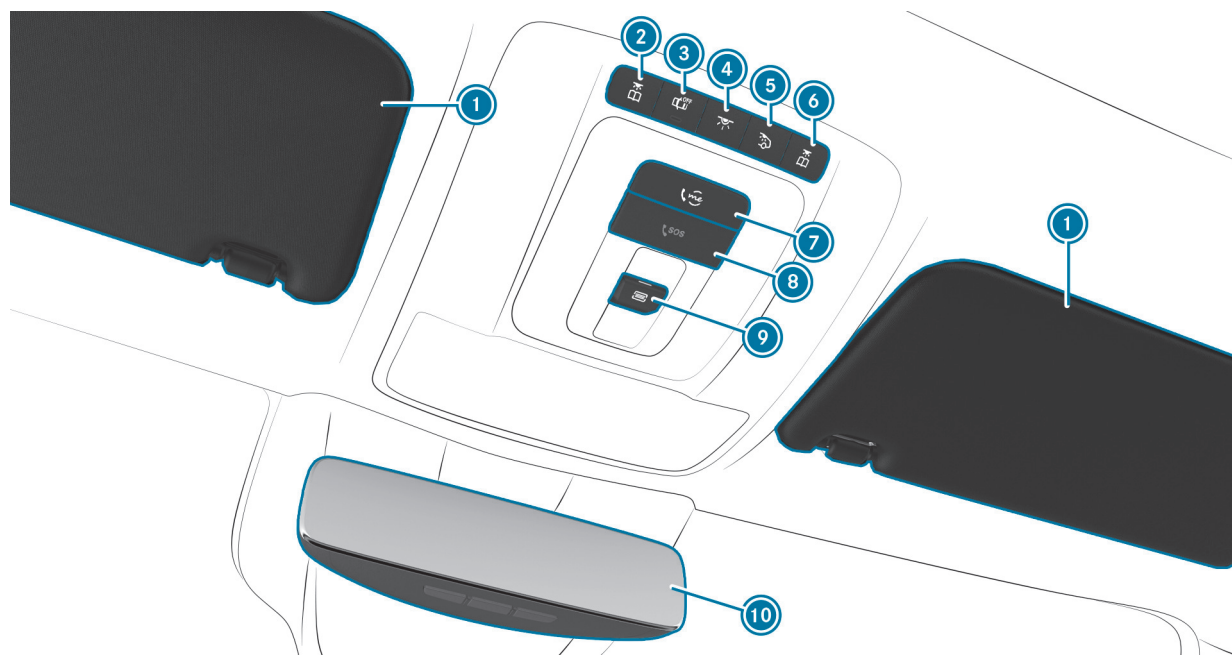









① Солнцезащитные козырьки

②  Включение / выключение  
левой лампы для чтения >

③  Включение / выключение  
функции автоматического управ-  
ления освещением салона >

④  Включение / выключение  
освещения передней части  
салона >

⑤  Включение / выключение  
освещения задней части салона >

⑥  Включение / выключение  
правой лампы для чтения >

⑦  Кнопка me >

⑧  Кнопка SOS >

⑨  Открывание / закрывание  
панорамной крыши со сдвижным  
люком >

 Открывание / закрывание  
солнцезащитной шторки >

⑩  Внутрисалонное зеркало заднего  
вида >





# < Панель управления на двери и установки положения сидений

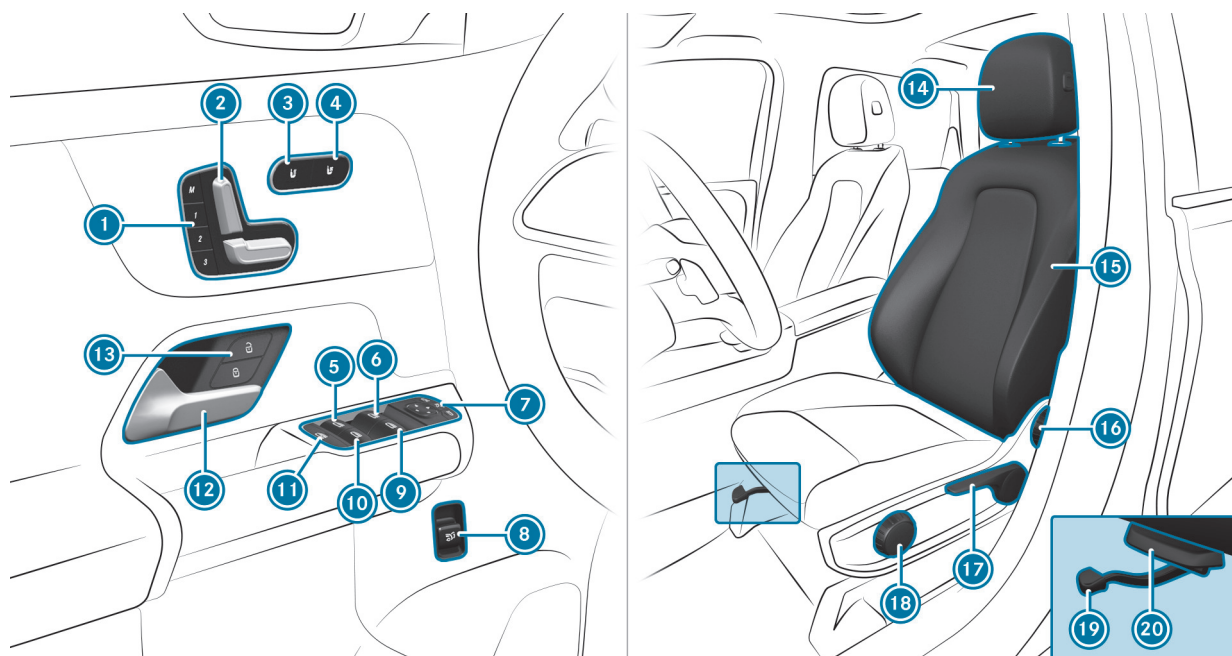









1  Пользование функцией памяти >

2 Электрическая установка положения сиденья >

3  Включение / выключение системы подогрева сидений >

4  Включение / выключение вентиляции сидений >

5  Открывание / закрывание левого заднего стекла >

6  Открывание / закрывание левого бокового стекла >

7  Пользование наружными зеркалами заднего вида >



8  Открывание/закрывание двери багажника >

9  Открывание / закрывание правого бокового стекла >

10  Открывание / закрывание правого заднего стекла >

11  Защита от детей для боковых стекол в задней части салона >

12 Открывание двери >

13   Блокировка / разблокировка автомобиля >

14 Регулировка положения подголовников >

15 Конфигурирование настроек положения сиденья >

16 Регулировка наклона спинки сиденья >

17 Регулировка высоты подушки сиденья >

18 Регулировка наклона подушки сиденья >

19 Продольное направление регулировки сиденья >

20 Регулировка длины подушки сиденья >





## < Авария и поломка в пути

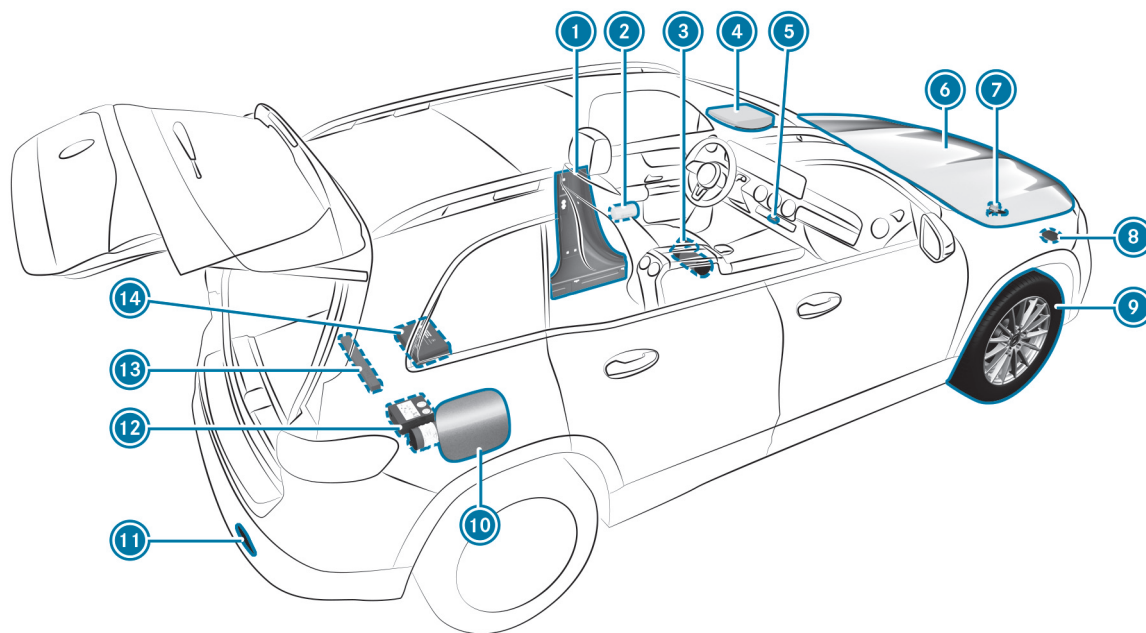

**1** Средняя стойка кузова с:

QR-кодом для обнаружения спасательной карты &gt;

**2** Светоотражающие жилеты >**3** Огнетушитель >**4**  Кнопка me > Кнопка SOS >**5**  Система аварийной световой сигнализации >**6** Проверка уровня и долив эксплуатационных материалов >**7** Использование устройства для отключения высоковольтной сети >**8** Буксировка неисправного автомобиля >**9** Повреждение шины >**10** Защитная крышка розетки с:

Информационная табличка с указанием давления воздуха в шинах &gt;

QR-кодом для обнаружения спасательной карты &gt;

**11** Буксировка неисправного автомобиля >**12** Комплект TIREFIT >**13** Знак аварийной остановки >**14** Аптечка >



# < Электронное руководство по эксплуатации

Данные интерактивный PDF функционирует как веб-сайт: для перехода непосредственно в нужное Вам место коснитесь экранной кнопки или щелкните по ней.

Через панель навигации вверху слева Вы в любое время можете вернуться оттуда назад.

Вызов электронного руководства по  
эксплуатации

---





## < Вызов электронного руководства по эксплуатации

Мультимедийная система:

[🏠](#) >> [Установки](#) >> [Информация](#) >> ["Руководство по эксплуат."](#)  
 >> [Открыть электронное "Руководство"](#)

В электронном руководстве по эксплуатации описаны функции автомобиля и мультимедийной системы и управление ими.

- ▶ Выберите один из следующих пунктов меню в электронном руководстве по эксплуатации:
  - **Краткое руководство:** здесь можно ознакомиться с первыми шагами по регулировке вашего сиденья (со стороны водителя).
  - **Полезные советы:** здесь приведена информация, которая подготовит вас к определенным будничным ситуациям, связанным с вашим автомобилем.
  - **Анимационные ролики:** здесь можно посмотреть анимационные ролики о функциях автомобиля.
  - **Сообщения:** здесь приведена дополнительная информация о сообщениях на дисплее водителя.
  - **Язык:** здесь можно установить язык электронного руководства по эксплуатации.

В поисковой строке **Поиск** можно осуществлять поиск по ключевым словам, чтобы быстро найти ответы на вопросы по эксплуатации автомобиля.



- ① Меню
- ② Поиск
- ③ Возврат
- ④ Область содержимого

Некоторые разделы электронного руководства по эксплуатации, например «Предупреждения», можно открывать в новом окне и закрывать.

### **Дополнительные возможности вызова электронного руководства по эксплуатации:**

**Дисплей водителя:** вызов краткой информации о сообщениях на дисплее водителя

**Голосовой ассистент системы MBUX:** вызов с помощью системы голосового управления







**Глобальный поиск:** вызов результатов поиска информации в электронном руководстве по эксплуатации на начальном экране

Из соображений безопасности во время движения электронное руководство по эксплуатации отключено.





## ← Общие указания

Данные интерактивный PDF функционирует как веб-сайт: для перехода непосредственно в нужное Вам место коснитесь экранной кнопки или щелкните по ней.

Через панель навигации вверху слева Вы в любое время можете вернуться оттуда назад.

<a href="#">Охрана окружающей среды</a>	<a href="#">Заявления о соответствии и национальные предписания</a>	<a href="#">Ответственность за дефекты</a>
<a href="#">Возврат подлежащих утилизации автомобилей</a>	<a href="#">Диагностический интерфейс</a>	<a href="#">QR-код для определения карты экстренной помощи</a>
<a href="#">Оригинальные детали Mercedes-Benz</a>	<a href="#">Специализированная мастерская с квалифицированным персоналом</a>	<a href="#">Хранение данных</a>
<a href="#">Сенсорные элементы управления</a>	<a href="#">Регистрация автомобиля</a>	<a href="#">Авторские права</a>
<a href="#">Приложение Mercedes me</a>	<a href="#">Использование автомобиля по назначению</a>	
<a href="#">Эксплуатационная безопасность</a>	<a href="#">Регламент REACH</a>	
<a href="#">Монтаж номерного знака в переднем кронштейне номерного знака</a>	<a href="#">Указания для лиц с электронными медицинскими вспомогательными устройствами</a>	



## < Охрана окружающей среды

### **УКАЗАНИЕ ПО ОХРАНЕ ОКРУЖАЮЩЕЙ СРЕДЫ**

Ущерб окружающей среде, обусловленный условиями эксплуатации и индивидуальным стилем вождения

Чтобы уменьшить ущерб экологии, эксплуатируйте автомобиль с бережным отношением к окружающей среде. Для этого соблюдайте следующие рекомендации по условиям эксплуатации и индивидуальному стилю вождения.

#### **Условия эксплуатации:**

- ▶ Следите за правильным давлением воздуха в шинах.
- ▶ Не возите с собой ненужные предметы (например, неиспользуемый багажник на крыше).
- ▶ Контролируйте расход энергии.
- ▶ Соблюдайте межсервисные интервалы.  
Регулярно проходящий техобслуживание автомобиль наносит меньший вред окружающей среде.
- ▶ Всегда проводите сервисные работы в специализированной мастерской с квалифицированным персоналом.

#### **Индивидуальный стиль вождения:**

- ▶ Двигайтесь осмотрительно и соблюдайте безопасную дистанцию.
- ▶ Избегайте частых и интенсивных разгонов и торможений.
- ▶ Экономьте энергию при движении. Для обеспечения энергоэффективного стиля вождения придерживайтесь индикации ECO.

### **УКАЗАНИЕ ПО ОХРАНЕ ОКРУЖАЮЩЕЙ СРЕДЫ**

Загрязнение окружающей среды из-за не соответствующей экологическим требованиям утилизации высоковольтной аккумуляторной батареи

Высоковольтная аккумуляторная батарея содержит вредные для окружающей среды вещества.

- ▶ Поручите утилизацию неисправной высоковольтной аккумуляторной батареи специализированной мастерской с квалифицированным персоналом.





## < Возврат подлежащих утилизации автомобилей

### **ТОЛЬКО ДЛЯ СТРАН - ЧЛЕНОВ ЕС:**

Mercedes-Benz примет Ваш автомобиль, подлежащий утилизации, для экологически безопасной утилизации в соответствии с требованиями Директивы Европейского союза (ЕС) по утилизации автомобилей.

Для возврата подлежащего утилизации автомобиля в Вашем распоряжении имеется разветвленная сеть пунктов приема и предприятий по демонтажу. На этих предприятиях Вы можете бесплатно сдать свой автомобиль. Тем самым Вы внесете ценный вклад в завершение замкнутого цикла переработки отходов и в дело бережного отношения к природным ресурсам.

Дополнительную информацию о переработке подлежащих утилизации автомобилей, утилизации и условиях возврата можно найти на домашней странице Mercedes-Benz своей страны.





## < Оригинальные детали Mercedes-Benz

### УКАЗАНИЕ ПО ЗАЩИТЕ ОКРУЖАЮЩЕЙ СРЕДЫ

Нанесение вреда окружающей среде вследствие неиспользования восстановленных агрегатов



Компания Mercedes-Benz AG предлагает восстановленные агрегаты и запасные части, идентичные по качеству новым деталям. При этом действует такая же гарантия на дефекты, как и для новых деталей.

-  Используйте восстановленные агрегаты и запасные части от компании Mercedes-Benz AG.

### УКАЗАНИЕ

Ограничение работоспособности систем удержания пассажиров вследствие инсталляции комплектующих деталей, ремонтных или сварочных работ

**В СЛЕДУЮЩИХ ЗОНАХ АВТОМОБИЛЯ МОГУТ БЫТЬ УСТАНОВЛЕНЫ ПОДУШКИ БЕЗОПАСНОСТИ, НАТЯЖИТЕЛИ РЕМНЕЙ БЕЗОПАСНОСТИ, А ТАКЖЕ БЛОКИ УПРАВЛЕНИЯ И ДАТЧИКИ ДЛЯ СИСТЕМ УДЕРЖАНИЯ ПассажиРОВ:**

- Двери
  - Стойки крепления дверей
  - Пороги
  - Сиденья
  - Передняя панель
  - Дисплей приборов
  - Центральная консоль
  - Боковая рама крыши
-  Не устанавливайте в этих зонах никаких аксессуаров, таких как аудиосистема.
  -  Не выполняйте в этих зонах никаких ремонтных или сварочных работ.





▶ Для дооборудования автомобиля комплектующими деталями обращайтесь в специализированную мастерскую с квалифицированным персоналом.

При использовании не допущенных компанией Mercedes-Benz деталей, шин и колес, а также важных для обеспечения безопасности аксессуаров эксплуатационная надежность автомобиля может находиться под угрозой. Возможно нарушение работы систем, важных для обеспечения безопасности, например тормозной системы. Используйте только оригинальные детали Mercedes-Benz или детали такого же качества. Используйте только допущенные для Вашего типа автомобиля шины и колеса, а также аксессуары.

Mercedes-Benz проверяет оригинальные детали и допущенные для типа Вашего автомобиля комплектующие и аксессуары на надежность, безопасность и пригодность. Несмотря на постоянное наблюдение за рынком, Mercedes-Benz не в состоянии произвести оценку деталей других производителей. Даже если в отдельном случае имеется приемочный документ допуска к эксплуатации органа технического контроля или ведомственное разрешение, Mercedes-Benz не берет на себя ответственность за использование этих деталей в автомобилях Mercedes-Benz.

Только при условии соответствия действующим законодательным предписаниям определенные детали допускаются для использования при монтаже и переоборудовании. Все оригинальные детали Mercedes-Benz отвечают условиям допуска. Использование недопущенных деталей может привести к аннулированию разрешения на эксплуатацию.

#### **ЭТО ПРОИСХОДИТ В СЛЕДУЮЩИХ СИТУАЦИЯХ:**

- При изменении вида транспортного средства, указанного в разрешении на эксплуатацию.
- При вероятном возникновении угрозы для безопасности других участников дорожного движения.

- При ухудшении шумовых показателей.

При заказе оригинальных деталей Mercedes-Benz всегда указывайте идентификационный номер автомобиля (VIN) (→ стр. 801).





## < Сенсорные элементы управления

В дополнение к традиционным переключателям и клавишам автомобиль оснащен сенсорными элементами управления.

### **ОНИ НАХОДЯТСЯ В СЛЕДУЮЩИХ МЕСТАХ:**

- Панель управления на двери и на потолке
- Система отопления, вентиляции и кондиционирования
- Рулевое колесо
- Мультимедийная система MBUX

Элементы управления оснащены сенсорными поверхностями. Управление осуществляется посредством нажатия на эти поверхности или скользящих движений пальцем по ним, например, для выполнения настроек или запуска функций.

В области центрального дисплея сенсорная поверхность также обладает тактильной обратной связью, например, в форме импульсов, вибрации или изменения структуры поверхности.

### **ПОЛУЧИТЬ ТАКТИЛЬНУЮ ОБРАТНУЮ СВЯЗЬ МОЖНО, НАПРИМЕР, В СЛЕДУЮЩИХ СИТУАЦИЯХ:**

- При нажатии на поверхность клавиши
- При пролистывании списка или таблицы
- При переходе в новую зону на экране, например, к всплывающему окну

### **ВО ИЗБЕЖАНИЕ ПРОБЛЕМ ПРИ УПРАВЛЕНИИ УЧИТЫВАЙТЕ СЛЕДУЮЩИЕ ПУНКТЫ ПРИ ОБРАЩЕНИИ С СЕНСОРНЫМИ ПОВЕРХНОСТЯМИ:**

- Не наклеивайте на сенсорные поверхности наклейки и т. п.
- Не устанавливайте держатель для смартфона- и другие крепления на поверхность центрального дисплея.
- Защищайте поверхности от влаги и сырости.
- Не допускайте попадания на сенсорные поверхности пыли и грязи (→ стр. 674).

Некоторые сенсорные элементы управления, помимо условного обозначения, оснащены также встроенными контрольными лампами. При управлении следите за тем, чтобы нажатие осуществлялось на символ элемента управления.





## < Приложение Mercedes me

### Указания относительно комплектации на заказ

Даже после покупки своего автомобиля Вы можете дополнительно активировать различные функции (комплектация на заказ) через Mercedes me.

При возникновении вопросов обращайтесь на авторизованную СТОА Mercedes-Benz.

### Активация комплектации на заказ через Mercedes me

#### Условия

- В автомобиле имеется подключение к сети радиосвязи.
- Автомобиль привязан к учетной записи пользователя Mercedes me.

#### ЗАКАЗ И АКТИВАЦИЯ КОМПЛЕКТАЦИИ НА ЗАКАЗ

- ▶ В магазине Mercedes me Store положите в корзину необходимую для автомобиля комплектацию на заказ.
- ▶ Завершите заказ.  
Комплектация на заказ активируется в процессе использования автомобиля.

#### УСКОРЕНИЕ АКТИВАЦИИ

- ▶ Выключите двигатель и заблокируйте автомобиль.
- ▶ Примерно через две минуты разблокируйте автомобиль и включите двигатель.  
Комплектация на заказ активирована. Для некоторых элементов комплектации дополнительно появляется уведомление в мультимедийной системе автомобиля.

Если активация не удалась, то повторите процесс.







## < Эксплуатационная безопасность

### ⚠ ВНИМАНИЕ

Опасность аварии из-за нарушения работы или полного отказа системы

Если Вы не проводите предписанные работы по сервисному/техническому обслуживанию или необходимые работы по ремонту, возможны нарушения работы или полный отказ систем автомобиля.

- ▶ Всегда выполняйте предписанные работы по сервисному и техническому обслуживанию, а также необходимые работы по ремонту в специализированной мастерской с квалифицированным персоналом.

### ⚠ ПРЕДУПРЕЖДЕНИЕ

Опасность аварии и получения травм из-за недопустимых изменений электронных компонентов

Вследствие изменений электронных компонентов, их программного обеспечения, а также разводки проводов их функционирование и/или функционирование подключенных к ним компонентов или систем, связанных с безопасностью, может быть нарушено.

Это может отрицательно повлиять на эксплуатационную безопасность автомобиля.

- ▶ Не вносите изменения в разводку проводов, а также в электронные компоненты или их программное обеспечение.
- ▶ Всегда проводите работы с электрическими и электронными устройствами в специализированной мастерской с квалифицированным персоналом.

Внесение изменений в электронное оборудование автомобиля ведет к аннулированию разрешения на эксплуатацию.

Учитывайте информацию, приведенную в разделе «Электронное оборудование автомобиля» главы «Технические характеристики».



**! УКАЗАНИЕ**

Нарушение работоспособности автомобиля или отдельных компонентов из-за вмешательства в электронное оборудование автомобиля

Автомобиль оснащен производителем различными механизмами безопасности, которые оказывают взаимное воздействие друг на друга.

**ЕСЛИ СИСТЕМА РАСПОЗНАЕТ ВМЕШАТЕЛЬСТВО В ЭЛЕКТРОННОЕ ОБОРУДОВАНИЕ АВТОМОБИЛЯ В ВИДЕ НЕСАНКЦИОНИРОВАННОГО ИЗМЕНЕНИЯ БЛОКОВ УПРАВЛЕНИЯ И/ИЛИ ИХ ПРОГРАММНОГО ОБЕСПЕЧЕНИЯ / ДАННЫХ, ЭТО МОЖЕТ ИМЕТЬ СЛЕДУЮЩИЕ ПОСЛЕДСТВИЯ:**

- Отдельные функции автомобиля (временно) больше не будут работать.
  - Автомобиль (временно) больше не будет функционировать.
- ▶ Незамедлительно обратитесь в специализированную мастерскую с квалифицированным персоналом для проверки автомобиля и при необходимости сброса его состояния до заводского.

**! УКАЗАНИЕ**

Повреждение автомобиля вследствие слишком быстрой езды и ударов по днищу кузова и деталям шасси

**АВТОМОБИЛЬ МОЖЕТ БЫТЬ ПОВРЕЖДЕН, В ЧАСТНОСТИ, В СЛЕДУЮЩИХ СЛУЧАЯХ:**

- Автомобиль садится днищем, например на высоких бордюрах или грунтовых дорогах.
- Автомобиль слишком быстро проезжает над препятствием, например над бордюром, искусственной неровностью для принудительного ограничения скорости движения или выбоиной.
- Тяжелый предмет ударяет о днище или детали шасси.

Кузов, днище, детали шасси, колеса или шины и части высоковольтной аккумуляторной батареи в таких или подобных ситуациях также могут получить невидимые повреждения. Поврежденные таким образом компоненты могут неожиданно выйти из строя или не смогут больше выдерживать нагрузки, возникающие в результате аварии, как это предполагается.

▶ Незамедлительно проверьте и отремонтируйте автомобиль в специализированной мастерской с квалифицированным персоналом.

или

▶ При нарушении безопасности движения незамедлительно остановитесь с учетом дорожной ситуации и обратитесь в специализированную мастерскую с квалифицированным персоналом.





На электромобилях установлен электродвигатель. Электроснабжение электродвигателя осуществляется от высоковольтной бортовой сети.

**⚠ ОПАСНО**

Опасность для жизни и опасность возникновения пожара по причине измененных и/или поврежденных деталей высоковольтной бортовой сети

Высоковольтная бортовая сеть находится под высоким электрическим напряжением. Если Вы вносите изменения в детали высоковольтной бортовой сети или прикасаетесь к поврежденным деталям, то Вы можете получить удар электрическим током. Кроме этого, измененные и/или поврежденные детали могут стать причиной пожара.

В случае аварии или при контакте днища с неровностями детали высоковольтной бортовой сети также могут получить скрытые повреждения.

- ▶ Ни в коем случае не вносите изменения в высоковольтную бортовую сеть.
- ▶ Не включайте и не эксплуатируйте автомобиль с измененными или поврежденными деталями высоковольтной бортовой сети.
- ▶ Не прикасайтесь к поврежденным компонентам высоковольтной бортовой сети.
- ▶ После аварии не касайтесь компонентов высоковольтной бортовой сети.
- ▶ После аварии поручите транспортировку автомобиля специализированной службе.





▶ Проверку и при необходимости замену компонентов высоковольтной бортовой сети поручите специализированной мастерской с квалифицированным персоналом.

Компоненты высоковольтной бортовой сети обозначены желтыми наклейками с предупредительными указаниями. Кабели высоковольтной бортовой сети имеют оранжевый цвет.

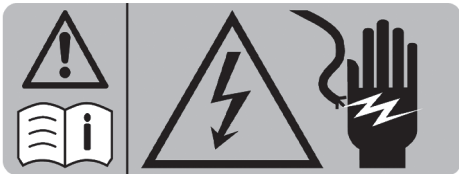

#### Пример

Компоненты высоковольтной системы, которые могут очень сильно нагреваться, отмечены специальными наклейками с предупредительными указаниями:



Автомобили с электродвигателем по сравнению с автомобилями с двигателем внутреннего сгорания издают значительно меньше шума.

Поэтому при определенных обстоятельствах другие участники дорожного движения не слышат автомобиль из-за значительного снижения уровня шума при движении.

По этой причине автомобиль оснащен системой, искусственно генерирующей звук автомобиля (AVAS). Это защитное устройство предписано законом.

Наружный шум генератора звука (AVAS) при низкой скорости слышен в салоне автомобиля и нарушением функционирования не является.





## < Монтаж номерного знака в переднем кронштейне номерного знака

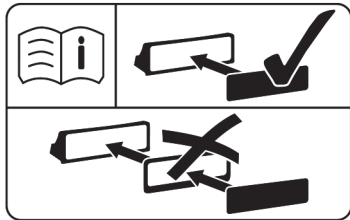

Информационная табличка имеется либо в виде наклейки, либо как тиснение на кронштейне номерного знака.

### ! УКАЗАНИЕ

Нарушение функционирования и отказы системы из-за неправильного монтажа номерного знака в переднем кронштейне номерного знака

Неправильная установка номерного знака в переднем кронштейне номерного знака может привести к нарушению функционирования или отказу датчиков, камер или вспомогательных систем и систем безопасности.

При монтаже номерного знака в переднем кронштейне номерного знака учитывайте следующее:

- ▶ Устанавливайте номерной знак без рекламной подложки или других держателей непосредственно в кронштейн номерного знака.
- ▶ Установите номерной знак так, чтобы он не выступал сверху или по бокам над адаптером номерного знака.





# < Заявления о соответствии и национальные предписания

## Электромагнитная совместимость

Электромагнитная совместимость компонентов автомобиля была проверена и подтверждена в соответствии с Правилами ЕЭК ООН N 10 в действующей редакции.

## Национальные указания по компонентам в соответствии с регламентом радиосвязи

### **ИНФОРМАЦИЯ ПРИ ПЕРЕСЕЧЕНИИ ГОСУДАРСТВЕННЫХ ГРАНИЦ**

Во время эксплуатации автомобиля соблюдайте правила регламента радиосвязи страны, в которой в данный момент находитесь.

### **КОМПОНЕНТЫ СИСТЕМЫ РАДИОСВЯЗИ АВТОМОБИЛЯ**

**Только для стран ЕС и ЕАСТ, а также стран, признающих декларацию соответствия стандартам ЕС изготовителя:**



Следующее указание относится ко всем компонентам системы радиосвязи автомобиля, а также встроенным в автомобиль информационным системам и устройствам связи:

Изготовители компонентов радиосвязи заверяют о соответствии всех установленных в автомобиле компонентов радиосвязи Директиве 2014/53/ЕС.

Полный текст деклараций соответствия ЕС можно найти в Интернете по следующему адресу:

[https://moba.i.mercedes-benz.com/markets/ece-row/baix/cars/certificates-of-conformity/en\\_GB/index.html](https://moba.i.mercedes-benz.com/markets/ece-row/baix/cars/certificates-of-conformity/en_GB/index.html)



Дополнительную информацию можно получить на авторизованной СТОА Mercedes-Benz.

### **ТОЛЬКО ДЛЯ ИЗРАИЛЯ:**

Запрещено вносить изменения в установленный в автомобиле радиоблок, которые могут повлиять на характеристики радиосвязи устройства. К ним относятся изменения программного обеспечения, замена оригинальной антенны или возможность подключения устройства к внешней антенне. Такие изменения должны проводиться только после предварительного получения разрешения соответствующего министерства по телекоммуникациям, поскольку существуют сомнения в отношении радиопомех.



**ТОЛЬКО ДЛЯ СОЕДИНЕННОГО КОРОЛЕВСТВА:**

Следующее указание относится ко всем компонентам системы радиосвязи автомобиля, а также встроенным в автомобиль информационным системам и устройствам связи:

Настоящим производители установленных в автомобиле компонентов системы радиосвязи заявляют, что все установленные в автомобиле компоненты системы радиосвязи соответствуют требованиям, предусмотренным законом. Полный текст декларации соответствия доступен в Интернете по следующему адресу:

[https://moba.i.mercedes-benz.com/markets/ece-row/baix/cars/certificates-of-conformity/en\\_GB/index.html](https://moba.i.mercedes-benz.com/markets/ece-row/baix/cars/certificates-of-conformity/en_GB/index.html)

**ТОЛЬКО ДЛЯ БРАЗИЛИИ:**

Информация о радиосистемах в автомобиле:

Данные системы не защищены от воздействия вредных помех и не должны вызывать помех в допущенных к эксплуатации системах.

**ТОЛЬКО ДЛЯ ЯМАЙКИ:**

Все компоненты радиосвязи автомобиля получили одобрение типа транспортного средства от Управления по использованию радиочастотного спектра (SMA, Spectrum Management Authority).

**ТОЛЬКО ДЛЯ НИГЕРИИ:**

Connection and use of this communications equipment is permitted by the Nigerian Communications Commission

Подключение и использование устройств радиосвязи в этом автомобиле одобрены Комиссией по вопросам связи Нигерии.

**ТОЛЬКО ДЛЯ СТРАН ЕВРАЗИЙСКОГО ЭКОНОМИЧЕСКОГО СОЮЗА:**

Настоящим производители установленных в автомобиле компонентов системы радиосвязи заявляют, что все установленные в автомобиле компоненты системы радиосвязи соответствуют техническим предписаниям





для радиостанций. Дополнительную информацию можно получить на авторизованной СТОА Mercedes-Benz.

### ТОЛЬКО ДЛЯ УКРАИНЫ:



Настоящим изготовители компонентов радиосвязи заверяют о соответствии установленных в автомобиле компонентов радиосвязи техническим нормам для радиостанций. Более подробную информацию можно получить на авторизованной СТОА Mercedes-Benz.

## Автомобильный домкрат

### ТОЛЬКО ДЛЯ СТРАН ЕС И ЕАСТ, А ТАКЖЕ СТРАН, ПРИЗНАЮЩИХ ДЕКЛАРАЦИЮ СООТВЕТСТВИЯ ЕС ИЗГОТОВИТЕЛЯ:

#### Декларация соответствия СЕ

Копия и перевод оригинальной декларации соответствия:

#### Декларация соответствия ЕС

1.

Нижеподписавшиеся, выступающие в качестве представителей

Изготовитель:

BRANO a.s.

747 41 Hradec nad Moravicí, Opravská 1000,

Чешская Республика

Идент. №: 64-387-5933

Идент. № плательщика НДС: CZ64-387-5933

под нашу исключительную ответственность заявляет о том, что изделие:

2. а)

Наименование:

Автомобильный домкрат

Тип, номер:

A) A 164 580 02 18, A 166 580 01 18

B) A 240 580 00 18

C) A 639 580 02 18

D) A 639 580 03 18

E) A 910 580 00 00

F) A 247 580 00 00, A 293 580 00 00

G) A 247 580 01 00, A 293 580 01 00

H) A 247 580 02 00, A 293 580 02 00

Год выпуска: 2022

отвечает всем требованиям соответствующих положений

Директивы № 2006/42/ЕС

b)

Описание и предназначение:







Автомобильный домкрат предназначен исключительно для подъема указанного автомобиля согласно наклеенной на домкрат инструкции по эксплуатации.

3.

Справочные данные гармонизированных стандартов или спецификаций

ISO 4063, EN ISO 14341-A, AS 2693, DBL 8230.10, DBL 7382.20, DBL 7392.10, DBL 8451.15, MBN 10435,

Техническая документация на изделие хранится на заводе-изготовителе. Уполномоченный на составление технической документации: руководитель технического отдела Brano a.s.

4.

Hradec nad Moravicí

Место

5.

14.03.2022

Дата

Дипл. инж. Михал Коберски

[подпись]

Директор SBU-CJ

#### **ДЕКЛАРАЦИЯ СООТВЕТСТВИЯ УКСА**

Копия и перевод оригинальной декларации соответствия:

#### **Декларация соответствия Соединенного Королевства**

1.

Нижеподписавшиеся, выступающие в качестве представителей

Изготовитель:

BRANO a.s.

74741 Hradec nad Moravicí, Opavská 1000, Чешская Республика

Идент. №: 64-387-5933

Идент. № плательщика НДС: CZ64-387-5933

под нашу исключительную ответственность заявляет о том, что изделие:

2. а)

Наименование:

Автомобильный домкрат

Тип, номер:

A) A 164 580 02 18, A 166 580 01 18

B) A 240 580 00 18

C) A 639 580 02 18

D) A 639 580 03 18

E) A 910 580 00 00

F) A 247 580 00 00, A 293 580 00 00

G) A 247 580 02 00, A 293 580 02 00

Год выпуска: 2022





отвечает всем требованиям соответствующих положений

Регламент для поставляемого оборудования (безопасность) 2008 г.

b)

Описание и предназначение:

Автомобильный домкрат предназначен исключительно для подъема указанного автомобиля согласно наклеенной на домкрат инструкции по эксплуатации.

3.

Справочные данные гармонизированных стандартов или спецификаций

ISO 4063, EN ISO 14341-A, DBL 8230.10, DBL 7382.20, DBL 7392.10, DBL 8451.15, MBN 10435,

Техническая документация на изделие хранится на заводе-изготовителе. Уполномоченный на составление технической документации: руководитель технического отдела Brano a.s.

4. Градец-над-Моравици	5. 04.07.2022	[подпись] Дипл. инж. Михал Коберски
------------------------	---------------	--

Место	Дата	Директор SBU-CJ
-------	------	-----------------

## Комплект TIREFIT

### ТОЛЬКО ДЛЯ СТРАН ЕС И ЕАСТ:

Копия и перевод оригинальной декларации соответствия:

### Декларация соответствия требованиям ЕС

Мы,

Aircom Automotive Sp. z o.o. Sp.k.

ul. Fabryczna 20B

55-080 Pietrzykowice

Польша (1)

настоящим заявляем, что изделие

компрессор для накачивания шин (2)

модели: (3)

A0005838505

A0005839205

соответствует всем основным требованиям, прописанным в регулирующих директивах (4)

2006/42/ЕС (Директива ЕС по машиностроению)

2014/30/ЕС (Директива ЕС по электромагнитной совместимости)

2000/14/ЕС и 2005/88/ЕС (Директивы ЕС по уровню шума)

2011/65/ЕС и 2015/863/ЕС (Директивы по ограничению применения опасных веществ в электрических и электронных приборах)

Лицо, уполномоченное на составление технической документации в соответствии с Приложением VII А Директивы 2006/42/ЕС

Aircom Automotive Sp. z o.o. Sp.k.

Доминик Гшвендер (5)

ul. Fabryczna 20B

55-080 Pietrzykowice





Польша

Применяемые гармонизированные стандарты (6)

DIN EN 60204-1: 2019-06

DIN EN 60335-1: 2020-08

DIN EN 1012-1: 2011-02

DIN EN 55012: 2010-04

DIN EN 50498: 2011-04

EN 50498:2010

DIN EN ISO 12100:2011-03

DIN EN ISO 3744:2011-02

DIN EN ISO 2151:2009-01

DIN EN ISO 4871:2009-11

DIN EN ISO 13732-1:2008-12

Прочие применяемые технические стандарты и спецификации

Отсутствуют (7)

Pietrzykowice, 06.07.2021

[Подпись Д. Гшвендер]

Доминик Гшвендер, руководитель

Примечание. Данная декларация становится недействительной, если в изделие, без согласия производителя, вносятся изменения, затрагивающие техническую часть или влияющие на его работу.

### **ТОЛЬКО ДЛЯ СОЕДИНЕННОГО КОРОЛЕВСТВА:**

Копия и перевод оригинальной декларации соответствия:

### **Декларация соответствия UKCA**

Мы,

Aircom Automotive Sp. z o.o. Sp.k.

ul. Fabryczna 20B

55-080 Pietrzykowice

Польша

настоящим заявляем, что модель изделия:

электрический воздушный компрессор

A0005838505

A0005839205

---

соответствует требованиям следующих предписаний:

Регламент для поставляемого оборудования (безопасность) 2008 г.

Регламент по электромагнитной совместимости 2016 г.

Регламент для шумового воздействия на окружающую среду оборудования, предназначенного для эксплуатации на открытом воздухе 2001 г.

Регламент для ограничения использования некоторых опасных веществ в электрическом и электронном оборудовании 2012 г.





Рег. №	Название	Дата издания
EN 60204-1	Безопасность машин. Электрическое оборудование машин	2019-06
EN 60335-1	Безопасность бытовых и аналогичных электрических приборов	2020-08
EN 1012-1	Радиопомехи. Пределы и методы измерения характеристик для защиты приемников, установленных на борту транспортных средств, судов и машин	2011-02
EN 50498	Электромагнитная совместимость (ЭМС). Стандарт на группу продукции для электронного оборудования, устанавливаемого в транспортных средствах после их продажи	2011-04
EN ISO 12100	Безопасность машин. Основные принципы конструирования	2011-03
EN ISO 3744	Акустика. Определение уровней звуковой мощности и звуковой энергии источников шума по звуковому давлению	2011-02
EN ISO 2151	Акустика. Стандарт по испытаниям на шум компрессоров и вакуумных насосов	2009-01

Рег. №	Название	Дата издания
EN ISO 4871	Акустика. Заявление и подтверждение значений шума, излучаемого машинами и оборудованием (ISO 4871:1996)	2009-11
EN ISO 13732-1	Эргономика термальной среды. Методы оценки реакции человека при контакте с поверхностями	2008-12

Настоящим заявляю, что указанное выше устройство соответствует актуальным разделам вышеназванных директив и требованиям предписаний.

Aircom Automotive Sp. z o.o. Sp.k. [Подпись Д. Гшвендер]  
 ul. Fabryczna 20B  
 55-080 Pietrzykowice  
 Польша

Дата и место: 06.07.2021, Петшиковице Доминик Гшвендер, генеральный директор

Примечание: настоящая декларация становится недействительной, если в изделие, без согласия производителя, вносятся изменения, затрагивающие техническую часть или влияющие на его работу.

Название и адрес британского импортера:

Mercedes-Benz Parts Logistics UK Limited

Delaware Drive

Tongwell

Milton Keynes





МК15 8ВА





## < Диагностический интерфейс

Диагностический интерфейс – это технический интерфейс в автомобиле. Он используется, например, в рамках работ по ремонту и сервисному обслуживанию или для считывания данных автомобиля работниками специализированной мастерской с квалифицированным персоналом. В связи с этим подключение диагностических устройств должны производить только работники специализированной мастерской с квалифицированным персоналом.

### ⚠ **ВНИМАНИЕ**

Опасность аварии вследствие подключения устройств к диагностическому интерфейсу

При подключении устройств к диагностическому интерфейсу автомобиля возможно нарушение работы систем автомобиля и снижение эксплуатационной безопасности.

- ▶ Из соображений безопасности рекомендуется использовать и подключать только продукты, допущенные авторизованной СТОА Mercedes-Benz.

### ⚠ **ВНИМАНИЕ**

Опасность аварии из-за предметов в пространстве для ног водителя

Предметы в пространстве для ног водителя могут ограничивать ход педалей и блокировать нажатую педаль.

Это угрожает эксплуатационной безопасности- автомобиля и безопасности движения.

- ▶ Все предметы в автомобиле должны быть размещены надежно, чтобы они не смогли попасть в пространство для ног водителя.
- ▶ Всегда обеспечивайте достаточное свободное пространство для хода педалей.
- ▶ Коврики должны быть всегда жестко зафиксированы согласно предписаниям.
- ▶ Не используйте незакрепленные коврики и не кладите несколько ковриков друг на друга.



**! УКАЗАНИЕ**

Разрядка аккумуляторной батареи вследствие подключения приборов к разъему диагностирования

Использование приборов на разъеме диагностирования представляет собой нагрузку на аккумуляторную батарею.

- ▶ Проверьте уровень зарядки аккумуляторной батареи.
- ▶ При низком уровне зарядки производите зарядку аккумуляторной батареи, например, длительной поездкой на автомобиле.

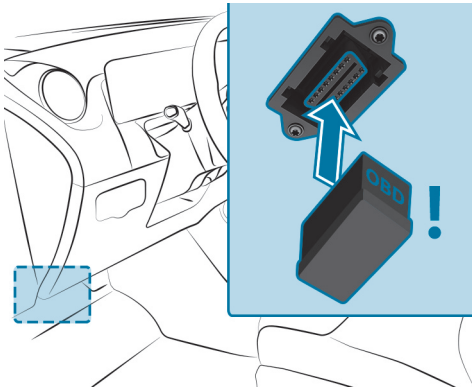
**ПОДКЛЮЧЕНИЕ К ДИАГНОСТИЧЕСКОМУ ИНТЕРФЕЙСУ И ИСПОЛЬЗОВАНИЕ ДРУГИХ УСТРОЙСТВ МОГУТ ИМЕТЬ СЛЕДУЮЩИЕ ПОСЛЕДСТВИЯ:**

- функциональные сбои систем автомобиля;
- выход компонентов автомобиля из строя на длительный срок.

В связи с этим соблюдайте условия гарантии.





## < Специализированная мастерская с квалифицированным персоналом

Специализированная мастерская с квалифицированным персоналом располагает необходимыми специальными знаниями, инструментом и квалификацией для правильного выполнения необходимых работ с автомобилем. В особенности это касается работ, важных для обеспечения безопасности.

### **ВСЕГДА ОБРАЩАЙТЕСЬ В СПЕЦИАЛИЗИРОВАННУЮ МАСТЕРСКУЮ С КВАЛИФИЦИРОВАННЫМ ПЕРСОНАЛОМ ДЛЯ ПРОВЕДЕНИЯ СЛЕДУЮЩИХ РАБОТ С АВТОМОБИЛЕМ:**

- работы, важные для обеспечения безопасности
- работы по сервисному- и техническому обслуживанию
- ремонтные работы
- изменения, а также монтаж встраиваемого оборудования- и переоборудование
- работы с электронными компонентами
- работы с высоковольтными компонентами

Для этого Mercedes-Benz рекомендует пользоваться услугами авторизованной СТОА Mercedes-Benz.







## < Регистрация автомобиля

Компания Mercedes-Benz может поручить своим авторизованным СТОА проведение технической инспекции определенных автомобилей. Эти инспекции призваны содействовать улучшению качества и безопасности автомобилей.

Mercedes-Benz может информировать Вас о проверках технического состояния автомобиля только при наличии Ваших регистрационных данных в базе данных Mercedes-Benz.

### **В СЛЕДУЮЩИХ СЛУЧАЯХ МОЖЕТ ОКАЗАТЬСЯ, ЧТО ВАШ АВТОМОБИЛЬ ЕЩЕ НЕ ЗАРЕГИСТРИРОВАН НА ВАШЕ ИМЯ:**

- Вы приобрели автомобиль не у авторизованного дилера.
- Ваш автомобиль еще не прошел техосмотр в авторизованной СТОА Mercedes-Benz.

Рекомендуем зарегистрировать автомобиль на авторизованной СТОА Mercedes-Benz.

Как можно скорее проинформируйте Mercedes-Benz об изменении своего адреса или смене владельца автомобиля. Это можно сделать, например, на авторизованной СТОА Mercedes-Benz.





## < Использование автомобиля по назначению

Удаление предупреждающих наклеек может привести к тому, что Вы или другие лица не сможете распознать опасность. Оставьте предупреждающие наклейки в местах их размещения.

### **ПОЛЬЗУЯСЬ АВТОМОБИЛЕМ, ОБРАТИТЕ ОСОБОЕ ВНИМАНИЕ НА СЛЕДУЮЩУЮ ИНФОРМАЦИЮ:**

- Указания по технике безопасности в данном руководстве по эксплуатации, руководства по эксплуатации дополнительного оборудования данного автомобиля и дополнительные документы
- Технические данные автомобиля
- Правила дорожного движения и соответствующие предписания страны, в которой Вы в данный момент находитесь
- Законы об автомобилях и стандарты безопасности страны, в которой Вы в данный момент находитесь
- Регламент радиосвязи страны, в которой Вы в данный момент находитесь





# < Регламент REACH

## **Только для стран ЕС и ЕАСТ:**

Регламент REACH (регламент (ЕС) № 1907/2006, статья 33) предусматривает обязанность предоставлять информацию об особо опасных веществах (SVHC).

Mercedes-Benz AG действует добросовестно, стараясь избежать внедрения и использования этих особо опасных веществ, а также обеспечить клиенту безопасное обращение с этими веществами. Согласно информации поставщиков и внутренней информации о продукции компании Mercedes-Benz AG известны особо опасные вещества, доля которых составляет более 0,1 процента по массе в отдельных компонентах этого автомобиля.

## **ПОДРОБНАЯ ИНФОРМАЦИЯ ПРИВЕДЕНА В ИНТЕРНЕТЕ ПО СЛЕДУЮЩИМ АДРЕСАМ:**

- <https://reach.mercedes-benz.com/de/home/>
- <https://reach.mercedes-benz.com/en/home/>





## < Указания для лиц с электронными медицинскими вспомогательными устройствами

Несмотря на тщательную разработку систем автомобиля, компания Mercedes-Benz AG не может полностью исключить взаимное влияние этих систем и электронных медицинских вспомогательных устройств, например кардиостимуляторов, друг на друга.

Кроме того, в автомобилях установлены компоненты, которые способны создавать магнитные поля в виде постоянного магнита независимо от режима эксплуатации автомобиля. Эти поля могут присутствовать, например, в зоне мультимедийной и акустической систем или, в зависимости от комплектации автомобиля, также в зоне сидений.

**ПОЭТОМУ В ОТДЕЛЬНЫХ СЛУЧАЯХ И В ЗАВИСИМОСТИ ОТ ИСПОЛЬЗУЕМОГО ВСПОМОГАТЕЛЬНОГО УСТРОЙСТВА ЭТО МОЖЕТ ПРИВЕСТИ К СЛЕДУЮЩИМ ПОСЛЕДСТВИЯМ:**

- Неисправности вспомогательных устройств
- Нанесение вреда здоровью

Соблюдайте указания и предупреждения изготовителя вспомогательных устройств и при наличии сомнений обратитесь к изготовителю и/или своему врачу. Если у Вас остаются сомнения относительно возможных неполадок вспомогательного устройства, компания Mercedes-Benz AG рекомендует использовать лишь некоторые электрические системы автомобиля и/или соблюдать соответствующее расстояние до компонентов.

**ПРИ ЗАРЯДКЕ ВЫСОКОВОЛЬТНОЙ АККУМУЛЯТОРНОЙ БАТАРЕИ ДЕРЖИТЕ МЕДИЦИНСКОЕ ВСПОМОГАТЕЛЬНОЕ УСТРОЙСТВО И СЛЕДУЮЩИЕ КОМПОНЕНТЫ МИНИМУМ НА РАССТОЯНИИ ВЫТЯНУТОЙ РУКИ ДРУГ ОТ ДРУГА:**

- источник электропитания  
Сюда относятся, например, зарядные станции в виде настенного зарядного модуля или общественной колонки.
- находящиеся под напряжением компоненты автомобиля  
Сюда относятся, например, зарядный кабель и блок управления зарядкой.

**ПРОВОДИТЕ РАБОТЫ ПО РЕМОНТУ И ТЕХНИЧЕСКОМУ ОБСЛУЖИВАНИЮ ВБЛИЗИ СЛЕДУЮЩИХ КОМПОНЕНТОВ ТОЛЬКО В СПЕЦИАЛИЗИРОВАННОЙ МАСТЕРСКОЙ С КВАЛИФИЦИРОВАННЫМ ПЕРСОНАЛОМ:**

- находящиеся под напряжением компоненты автомобиля
- передающие антенны
- мультимедийная и акустическая системы

При наличии вопросов или предложений обращайтесь в специализированную мастерскую с квалифицированным персоналом.





## < Ответственность за дефекты

### ! УКАЗАНИЕ

Повреждения автомобиля в результате нарушений указаний в настоящем "Руководстве по эксплуатации"

В результате нарушений указаний в настоящем "Руководстве по эксплуатации" Ваш автомобиль может быть поврежден.

Такие повреждения не подпадают под действие ответственности за дефекты Mercedes-Benz и гарантии на новые или бывшие в употреблении автомобили.

- ▶ Соблюдайте указания в настоящем "Руководстве по эксплуатации", касающиеся надлежащей эксплуатации автомобиля, а также возможных опасностей повреждения автомобиля.





## < QR-код для определения карты экстренной помощи

На защитной крышке розетки и на противоположной стороне на средней стойке кузова наклеены QR-коды. В случае аварии спасательные службы с помощью QR-кодов смогут быстро найти соответствующую карту экстренной помощи для Вашего автомобиля. На карте экстренной помощи в компактной форме содержится важная информация о Вашем автомобиле, например, о расположении электрических проводов.

Дополнительную информацию можно получить на веб-сайте <https://rk.mb-qr.com/de/#rescue-sticker>





# < Хранение данных

## Обработка данных в автомобиле

### ЭЛЕКТРОННЫЕ БЛОКИ УПРАВЛЕНИЯ

Ваш автомобиль оснащен электронными блоками управления. Блоки управления обрабатывают данные, которые они получают от датчиков автомобиля, которые они генерируют сами или которыми они обмениваются между собой. Одни блоки управления необходимы для безопасного функционирования Вашего автомобиля, другие помогают Вам во время движения (например, вспомогательные системы), а третьи обеспечивают работу функций обеспечения комфорта или мультимедийной системы.

Ниже представлена общая информация об обработке данных в автомобиле. Дополнительную информацию о том, какие конкретно данные собираются, хранятся и передаются третьим лицам в Вашем автомобиле и для каких целей, можно найти в указаниях по функциональным особенностям в соответствующих инструкциях по эксплуатации. Их также можно найти в Интернете, и в зависимости от комплектации они доступны в автомобиле в цифровом виде.

### СООТНЕСЕННОСТЬ С ЛИЧНОСТЬЮ

Каждому автомобилю присваивается уникальный идентификационный номер (VIN). В зависимости от страны по этому идентификационному номеру автомобиля государственные органы могут определить, например, личность владельца. Существуют и другие способы идентификации личности водителя или владельца с помощью полученных из автомобиля данных, например, с помощью номерного знака автомобиля.

Поэтому данные, генерируемые или обрабатываемые блоками управления, могут быть персональными или могут становиться такими при определенных условиях. В зависимости от имеющихся данных автомобиля можно получить, например, информацию о Вашем стиле вождения, местоположении, маршруте или профиле пользователя.

### ПРАВОВЫЕ ТРЕБОВАНИЯ К РАСКРЫТИЮ ДАННЫХ

Если такое предусмотрено законодательством, производители в отдельных случаях в общем обязаны в необходимом объеме раскрывать хранящиеся у них данные по запросу государственных органов. К таким случаям относится, например, расследование преступления.

В рамках действующего законодательства государственные органы в отдельных случаях также имеют право считывать данные с автомобилей. Например, в случае аварии из блока управления подушки безопасности может быть считана информация, которая может помочь прояснить обстоятельства аварии.

### ЭКСПЛУАТАЦИОННЫЕ ДАННЫЕ В АВТОМОБИЛЕ

Блоки управления обрабатывают данные для управления системами автомобиля.

### К НИМ ОТНОСЯТСЯ, НАПРИМЕР, СЛЕДУЮЩИЕ ДАННЫЕ:

- Информация о состоянии автомобиля, например, скорость, продольное ускорение, поперечное ускорение, частота вращения колеса, индикация пристегнутых ремней безопасности





- Внешние условия, например, температура, показания датчика дождя, датчика дистанции

Как правило, эти данные постоянно меняются и не хранятся дольше времени эксплуатации, они обрабатываются только в самом автомобиле. В блоках управления, например, в ключе автомобиля, часто имеется память для хранения данных. Это необходимо для того, чтобы иметь возможность временно или постоянно документировать информацию о состоянии автомобиля, нагрузке на компоненты, потребности в техническом обслуживании или технических событиях и неисправностях.

#### **В ЗАВИСИМОСТИ ОТ ТЕХНИЧЕСКОЙ ОСНАЩЕННОСТИ АВТОМОБИЛЯ СОХРАНЯЮТСЯ СЛЕДУЮЩИЕ ДАННЫЕ:**

- Рабочие состояния компонентов системы, например, уровень топлива, давление воздуха в шинах, состояние аккумуляторной батареи
- Нарушения работы и неисправности важных компонентов системы, например, освещения, тормозной системы
- Реакции систем в специфических дорожных ситуациях, например, срабатывание подушки безопасности, задействование систем стабилизации движения
- Информация о событиях, причиняющих ущерб автомобилю
- Уровень заряда высоковольтной аккумуляторной батареи, расчетный запас хода

В особых случаях может потребоваться сохранить данные, которые в ином случае были бы только временными. Это может потребоваться, например, в том случае, когда в автомобиле распознано нарушение функционирования.

Для сервисных работ, например работ по ремонту или техобслуживанию, сохраненные данные автомобиля могут, – если требуется, – считываться

вместе с идентификационным номером автомобиля. Считывание данных автомобиля может выполняться сотрудниками сервисной сети, например, сотрудниками СТОА, представителями производителя или третьими лицами, например, аварийными службами. То же самое относится к гарантийным случаям и мерам по обеспечению качества.

Считывание осуществляется, как правило, через разъем для диагностического интерфейса в автомобиле, наличие которого предписано законом. Считанные эксплуатационные данные документируют техническое состояние автомобиля или отдельных компонентов и помогают при диагностике неисправностей, соблюдении гарантийных обязательств и повышении качества. Эти данные, особенно информация о нагрузке на компоненты, технических событиях, неправильном управлении и других неисправностях, могут быть переданы производителю вместе с идентификационным номером автомобиля. Кроме этого, производитель несет ответственность за качество продукции. Производитель использует эксплуатационные данные автомобиля, например, при проведении кампаний по отзыву продукции. Эти данные также могут быть использованы для проверки запросов на гарантийное обслуживание, поступающих со стороны клиента.

Память неисправностей в автомобиле может сбрасываться сотрудниками сервисного центра в рамках ремонтных работ, технического обслуживания или по Вашему желанию.

#### **ФУНКЦИИ ОБЕСПЕЧЕНИЯ КОМФОРТА И ФУНКЦИИ МУЛЬТИМЕДИЙНОЙ СИСТЕМЫ**

Вы можете в любой момент сохранить в памяти автомобиля и изменить или сбросить комфортные и индивидуальные настройки.

#### **В ЗАВИСИМОСТИ ОТ КОМПЛЕКТАЦИИ ЭТО МОГУТ БЫТЬ, НАПРИМЕР, СЛЕДУЮЩИЕ НАСТРОЙКИ:**

- положения сиденья и рулевого колеса
- настройки подвески и настройки климатической установки







- индивидуальные настройки, например, освещение салона

В рамках выбранной комплектации Вы можете самостоятельно вводить данные для функций повышения комфорта и мультимедийной системы автомобиля.

### **В ЗАВИСИМОСТИ ОТ КОМПЛЕКТАЦИИ ЭТО МОГУТ БЫТЬ, НАПРИМЕР, СЛЕДУЮЩИЕ ДАННЫЕ:**

- данные мультимедийной системы, такие как музыкальные композиции, фильмы или фотографии для воспроизведения во встроенной мультимедийной системе
- данные адресной книги для использования в сочетании со встроенной системой громкой связи или со встроенной навигационной системой
- введенные цели навигации
- данные об использовании интернет-сервисов

Данные функций обеспечения комфорта и мультимедийной системы могут локально сохраняться в автомобиле или храниться в устройстве, которое Вы подключили к автомобилю, например, в смартфоне, USB-накопителе или MP3-плеере. Вы можете в любое время удалить введенные Вами данные.

Передача этих данных из автомобиля осуществляется исключительно по Вашему желанию. Это особенно актуально при пользовании онлайн-сервисами в соответствии с выбранными Вами настройками.

### **ИНТЕГРАЦИЯ СМАРТФОНА (НАПРИМЕР, ЧЕРЕЗ ANDROID AUTO ИЛИ APPLE CARPLAY®)**

Если Ваш автомобиль имеет соответствующую комплектацию, то Вы можете подключить к нему свой смартфон или другое мобильное устройство. Вы можете управлять им с помощью встроенных в Ваш автомобиль

элементов управления. При этом изображение и звук смартфона могут выводиться через мультимедийную систему. Одновременно на Ваш смартфон передается определенная информация. В зависимости от типа интеграции это могут быть, например, данные о местоположении, дневной / ночной режим и другие общие данные о состоянии автомобиля. Ознакомьтесь с инструкцией по эксплуатации автомобиля / мультимедийной системы.

Интеграция позволяет использовать некоторые приложения смартфона, например, навигационную систему или функцию воспроизведения музыки. Другого взаимодействия между смартфоном и автомобилем, в особенности прямого доступа к данным автомобиля, не происходит. Способ последующей обработки данных определяет поставщик используемого приложения. Число настроек и возможность их применения зависят от соответствующего приложения и операционной системы Вашего смартфона.

## **Онлайн-сервисы**

### **ПОДКЛЮЧЕНИЕ К СЕТИ СОТОВОЙ СВЯЗИ**

Если Ваш автомобиль подключен к сети сотовой связи, то имеется возможность обмена данными между Вашим автомобилем и другими системами. Подключение к сети сотовой связи осуществляется с помощью приемопередающего устройства автомобиля или с помощью подключенного Вами мобильного устройства, например смартфона. Через сеть сотовой связи можно пользоваться онлайн-функциями. К ним относятся онлайн-службы и приложения, которые предоставляются производителем или другими поставщиками услуг.

### **СОБСТВЕННЫЕ СЛУЖБЫ ПРОИЗВОДИТЕЛЯ**

В онлайн-службах производителя описываются соответствующие функции в соответствующем месте (например, в руководстве по эксплуатации, на интернет-сайте производителя) и приводится связанная с ними информация о защите данных. Для предоставления онлайн-служб могут использоваться персональные данные. При этом обмен данными выполняется по





защищенному соединению, например с помощью предназначенных для этого IT-систем производителя. Сбор, обработка и использование персональных данных, выходящие за пределы предоставления сервисов, осуществляются исключительно на основании законодательного разрешения. Эти действия, например, осуществляются в случае предусмотренной законодательством системы экстренного вызова, договорного соглашения или на основе согласия.

Как правило, Вы можете активировать и деактивировать (отчасти платные) сервисы и функции. Исключением являются, в частности, предписанные законодательством к использованию функции и сервисы, например система экстренного вызова.

### **СЕРВИСЫ, ПРЕДОСТАВЛЯЕМЫЕ ТРЕТЬИМИ ЛИЦАМИ**

Если имеется возможность пользоваться онлайн-сервисами сторонних поставщиков услуг, то соответствующий поставщик услуг несет ответственность в отношении данных сервисов, а также в отношении защиты данных и условий пользования. Производитель обычно не оказывает никакого влияния на информацию, которая передается при этом.

Поэтому проконсультируйтесь у соответствующего поставщика услуг о виде, объеме, цели получения и использования персональных данных в рамках предоставляемых третьими лицами сервисов.

## **Права на защиту данных**

У Вас есть определенные права на защиту данных в зависимости от страны, оборудования и функциональности Вашего автомобиля, а также используемых услуг и сервисов. Дополнительную информацию о защите данных и о Ваших правах на защиту данных можно найти на веб-сайте производителя. Вы также можете получить эту информацию от поставщиков соответствующих услуг и сервисов. Там же Вы найдете контактные данные производителя и его сотрудника, ответственного за защиту данных.

За дополнительную плату Вы можете попросить, например, сотрудников сервисного центра считать данные, которые локально хранятся в автомобиле.





## < Авторские права

Информацию о лицензиях используемого в Вашем автомобиле бесплатного программного обеспечения и программного обеспечения с открытым исходным кодом можно найти на носителе данных в папке с автомобильной документацией и вместе с обновлениями на следующем веб-сайте:

<https://www.mercedes-benz.com/opensource>





# ← Безопасность водителя и пассажиров

Данные интерактивный PDF функционирует как веб-сайт: для перехода непосредственно в нужное Вам место коснитесь экранной кнопки или щелкните по ней.

Через панель навигации вверху слева Вы в любое время можете вернуться оттуда назад.

Краткий обзор самого важного >

Информация об автоматических функциях системы удержания пассажиров >

Цели и функционирование системы удержания пассажиров >

Ремни безопасности >



Подушки безопасности >



# < Краткий обзор самого важного

## Основная информация

### **В ЧАСТНОСТИ, ОБЕСПЕЧЬТЕ ВЫПОЛНЕНИЕ СЛЕДУЮЩИХ ТРЕБОВАНИЙ, ЧТОБЫ КОМПОНЕНТЫ СИСТЕМЫ УДЕРЖАНИЯ ПассаЖИРОВ МОГЛИ ПОЛНОСТЬЮ РАСКРЫТЬ СВОЙ ЗАЩИТНЫЙ ПОТЕНЦИАЛ:**

- Сядьте правильно (→ стр. 126).
- Правильно пристегните ремень безопасности (→ стр. 127).
  - Функция сигнальной лампы ремня безопасности  (→ стр. 130).
  - Функция индикации состояния ремней безопасности в задней части автомобиля (→ стр. 130).
- Сигнальная лампа системы удержания пассажиров  гаснет после самодиагностики (→ стр. 129).
- Контрольные лампы PASSENGER AIR BAG показывают правильное состояние подушки безопасности переднего пассажира (→ стр. 131).

### **ДЛЯ БЕЗУСЛОВНОГО ПОНИМАНИЯ**

Глава «Безопасность водителя и пассажиров» содержит информацию об оборудовании, функциях и поведении, которые непосредственно способствуют находящимся в автомобиле людей.

### **ИНФОРМАЦИЯ СТРУКТУРИРОВАНА СЛЕДУЮЩИМ ОБРАЗОМ:**

- **Краткий обзор самого важного:** в этом разделе представлен обзор взаимодействия между системой удержания пассажиров и правильным поведением всех находящихся в автомобиле людей.

- **Специальная информация:** в последующих разделах главы «Безопасность водителя и пассажиров» вы найдете конкретную информацию об оборудовании и функциях системы удержания пассажиров.
- **Указатель:** определенные темы данного руководства по эксплуатации можно также найти по указателю.

### **В ГЛАВУ «БЕЗОПАСНОСТЬ ВОДИТЕЛЯ И ПассаЖИРОВ» НЕВКЛЮЧЕНА ИНФОРМАЦИЯ ПО СЛЕДУЮЩИМ ТЕМАМ:**

- Дети в автомобиле (→ стр. 148)
- Системы помощи водителю и системы обеспечения безопасности движения (→ стр. 377)
- Возможности хранения (→ стр. 245)

### **ЧЕТКОЕ РАСПРЕДЕЛЕНИЕ ОБЩИХ ТЕРМИНОВ**

### **В ДАННОМ РУКОВОДСТВЕ ПО ЭКСПЛУАТАЦИИ ИСПОЛЬЗУЮТСЯ СЛЕДУЮЩИЕ ОБЩИЕ ТЕРМИНЫ:**

- **Безопасность водителя и пассажиров:** включает в себя системные компоненты и функции, которые помогают минимизировать стресс и последствия аварии для находящихся в автомобиле людей.
- **Система удержания пассажиров:** включает в себя те компоненты, которые наряду с конструкцией транспортного средства при аварии помогают снизить риск удара находящихся в автомобиле людей об элементы салона автомобиля. Так, например, ремни безопасности и подушки безопасности являются компонентами системы удержания пассажиров.





- **Система удержания детей:** всю информацию можно найти в главе «Дети в автомобиле» (→ стр. 148).

## ОТВЕТСТВЕННОСТЬ

Правильное положение в кресле и правильно пристегнутый ремень безопасности имеют решающее значение для того, чтобы компоненты системы удержания пассажиров раскрыли свой защитный потенциал.

Учтите, что небрежное отношение при посадке ребенка в кресло и пристегивании его ремнем безопасности может иметь серьезные последствия. Проявляйте ответственность и перед каждой поездкой проверяйте, что все находящиеся в автомобиле люди занимают правильное положение и пристегнуты ремнями безопасности (→ стр. 126).

## Информация о правильном положении сиденья

Компоненты системы удерживания раскрывают свой защитный потенциал в сочетании с правильным положением сиденья.

Положение сиденья влияет как на защитный потенциал ремня безопасности, так и на дополнительный защитный потенциал подушек безопасности.

Правильное положение при почти вертикальном положении сиденья и правильно пристегнутом ремне безопасности также снижают риск от срабатывания подушки безопасности.

При выборе сиденья учитывайте имеющееся пространство. Если Вы сидите правильно и практически прямо, Ваша голова не должна касаться потолка салона.

### ⚠ ВНИМАНИЕ

Опасность травмирования или опасность для жизни вследствие неправильного положения сиденья-

Если Вы отклоняете сиденье от правильного положения, то подушка безопасности не сможет обеспечить предусмотренную защиту.

Каждый находящийся в автомобиле человек должен соблюдать следующие правила.

- ▶ Занимать правильное положение сиденья.
- ▶ Правильно пристегнуть ремень безопасности. Обратите особое внимание на то, что у беременных женщин поясная часть ремня безопасности ни в коем случае не должна проходить по животу или по нижней части живота.
- ▶ Выполнять следующие указания.

### ДЛЯ РЕАЛИЗАЦИИ ПОТЕНЦИАЛА ЗАЩИТЫ СИСТЕМЫ УДЕРЖАНИЯ Пассажирам необходимо соблюдать следующие указания:

- Перед троганием с места правильно установите сиденье (→ стр. 214).  
При этом убедиться, что Вы смогли правильно пристегнуть ремень безопасности. Плечевая часть ленты ремня должна проходить от выхода ремня безопасности вперед через центр плеча.
- Соблюдать дистанцию до подушек безопасности, в частности к подушкам безопасности в передней части салона. При правильно застегнутом ремне безопасности сместите сиденья водителя и пассажира как можно дальше назад.





- При размещении людей на задних сиденьях пассажиры транспортного средства должны сохранять соразмерную максимальную дистанцию до частей салона, расположенных перед ними.
- Убедитесь, что между сидящими в автомобиле и подушкой безопасности не находятся другие люди, животные или предметы.
- Будучи водителем, учитывайте информацию о правильном положении сиденья водителя (→ стр. 214).  
Держите рулевое колесо только за обод рулевого колеса. Только так обеспечивается беспрепятственное раскрытие подушки безопасности водителя.
- Примите почти вертикальное положение сидя, отведя тазобедренную часть тела как можно дальше назад к зазору между подушкой и спинкой сиденья.  
Это гарантирует максимально ровное и плотное прилегание спины к спинке сиденья.
- Не наклоняйтесь вперед или к двери, или боковому окну во время движения. В противном случае Вы окажетесь в области раскрытия подушки безопасности.
- По возможности сидеть так, чтобы ноги стояли на полу. Подушка сиденья должна слегка поддерживать Ваши бедра.  
Не класть ноги, например, на переднюю панель. В противном случае Ваши ноги окажутся в области раскрытия подушки безопасности.
- Правильно пристегнуть ремень безопасности (→ стр. 127).

## Указания по правильному использованию ремня безопасности

Перед троганием с места всегда надлежащим образом пристегивайтесь ремнем безопасности. Только правильно пристегнутый ремень безопасности может реализовать свой потенциал защиты.

### **ОСТОРОЖНО**

Опасность травмирования или опасность для жизни при неправильно пристегнутом ремне безопасности

Неправильно пристегнутый ремень безопасности не может обеспечить предусмотренную защиту.

Кроме того, неправильно пристегнутый ремень безопасности может привести к травмам, например, в случае аварии, при торможении или внезапном изменении направления движения.

- ▶ Всегда следите за тем, чтобы все пассажиры были правильно пристегнуты ремнем безопасности и сидели надлежащим образом.

### **ОСТОРОЖНО**

Опасность травмирования или опасность для жизни людей небольшого роста без дополнительных систем удержания пассажиров-

Люди ростом ниже 1,50 м не в состоянии правильно пристегнуть ремень безопасности без подходящих дополнительных систем удержания пассажиров.

- ▶ Для безопасного размещения людей ростом 1,50 м всегда используйте подходящие дополнительные системы удержания пассажиров.

Учитывайте информацию о правильном положении и фиксации сиденья (→ стр. 126).





## КАЖДЫЙ НАХОДЯЩИЙСЯ В АВТОМОБИЛЕ ЧЕЛОВЕК ДОЛЖЕН, В ЧАСТНОСТИ, СОБЛЮДАТЬ СЛЕДУЮЩИЕ УКАЗАНИЯ:

- Ремень безопасности не должен быть перекручен.
- Плечевая часть ленты ремня должна проходить от выхода ремня безопасности вперед через центр плеча.
- Плечевая часть ремня безопасности не должна касаться шеи и не должна быть пропущена под рукой или за спиной.
- Поясная часть ремня должна проходить как можно ниже по изгибу бедра.

Для этого прижмите поясную часть ремня вниз в изгиб бедра и натяните его за плечевую часть ремня. Поясная часть ремня безопасности ни в коем случае не должна проходить по животу или по нижней части живота.

Беременным женщинам также следует обратить на это внимание.

- После затягивания плечевой и поясной ремни должны плотно прилегать к телу.
- Избегайте толстой одежды, например зимнего пальто.
- Ни в коем случае не проводите ремень безопасности по острым, шероховатым или бьющимся предметам.
- Одним ремнем безопасности всегда должен быть пристегнут только один человек.
- Ни в коем случае не пристегивайте одним ремнем пассажира и какие-либо предметы.

Убедитесь также в том, что никакие предметы, например подушки, не находятся между человеком и сиденьем.

При перевозке ребенка в автомобиле обязательно учитывайте информацию в разделе «Дети в автомобиле» (→ стр. 148).

Для надежного размещения различных предметов, багажа или груза учитывайте указания по загрузке автомобиля (→ стр. 245).

## Пристегивание ремня безопасности

Если Вы быстро или рывками вытягиваете ремень безопасности, то инерционная катушка ремня безопасности блокируется. Ремень безопасности не вытягивается дальше.



- ▶ Всегда фиксируйте язычок замка ② ремня безопасности в относительно к сиденью замке ремня безопасности ①.







**! УКАЗАНИЕ**

Срабатывание компонентов системы удержания пассажиров при незанятом сиденье переднего пассажира, если язычок замка ремня безопасности переднего пассажира зафиксирован в замке ремня безопасности

Если при незанятом сиденье переднего пассажира язычок замка ремня безопасности зафиксирован в замке ремня безопасности, то на стороне переднего пассажира в случае аварии возможно необоснованное срабатывание компонентов системы удержания пассажиров, например, натяжителя ремня безопасности.

- ▶ Используйте ремень безопасности только надлежащим образом.

- Во время движения предупредительная сигнальная лампа системы удержания пассажиров  постоянно горит или многократно загорается.

При срабатывании компонентов системы удержания пассажиров предупредительная сигнальная лампа системы удержания пассажиров горит  постоянным светом.

**⚠ ОСТОРОЖНО**

Опасность получения травмы вследствие нарушения работы системы удержания пассажиров

Компоненты системы удержания пассажиров могут самопроизвольно активироваться или в случае аварии не сработать должным образом.

- ▶ Немедленно проверьте и отремонтируйте систему удержания пассажиров в специализированной мастерской с квалифицированным персоналом.

Если система удержания пассажиров неисправна, функция автоматического аварийного отключения высоковольтной системы может не действовать.

## Функция сигнальной лампы системы удержания пассажиров

При включенном зажигании во время самодиагностирования системы горит предупредительная сигнальная лампа системы удержания пассажиров . Она выключается через несколько секунд после пуска двигателя автомобиля. После этого компоненты системы удержания пассажиров готовы к эксплуатации.

### В СЛЕДУЮЩИХ СЛУЧАЯХ ИМЕЕТ МЕСТО НЕИСПРАВНОСТЬ СИСТЕМЫ УДЕРЖАНИЯ ПассаЖИРОВ:

- При пуске автомобиля сигнальная лампа системы удержания пассажиров  не загорается или горит постоянно.





### ⚠️ ОПАСНО

Опасность для жизни при неисправности функции автоматического аварийного отключения высоковольтной системы

При аварии высоковольтная бортовая сеть не может быть отключена надлежащим образом.

Касание поврежденных компонентов высоковольтной бортовой сети может привести к удару электрическим током.

- ▶ Немедленно обратитесь в специализированную мастерскую с квалифицированным персоналом для проверки и ремонта функции автоматического аварийного отключения высоковольтной сети.
- ▶ После аварии незамедлительно выключите автомобиль.

Мерседес-Бенц рекомендует отбуксировать автомобиль в специализированную мастерскую с квалифицированным персоналом.

## Функционирование сигнальной лампы ремня безопасности

Предупредительная сигнальная лампа ремня безопасности  на приборном дисплее указывает на необходимость пристегивания всех находящихся в автомобиле людей ремнями безопасности надлежащим образом.

Дополнительно включается предупредительный звуковой сигнал.

Предупреждение о непристегнутом ремне безопасности выключается, как только водитель и передний пассажир пристегиваются ремни безопасности.

## Функция индикации состояния ремней безопасности в задней части автомобиля

Индикация состояния ремней безопасности в задней части салона доступна только в определенных странах.

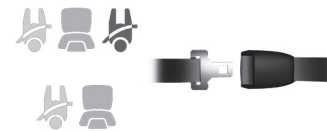

Автомобиль с пятью задними сиденьями (пример)

При включенном автомобиле индикация состояния ремней безопасности в задней части салона в течение определенного времени показывает, какой ремень безопасности в задней части салона не пристегнут.

### СОСТОЯНИЕ РЕМНЯ БЕЗОПАСНОСТИ В ЗАДНЕЙ ЧАСТИ САЛОНА МОЖНО ОПРЕДЕЛИТЬ ПО ЦВЕТУ СИМВОЛА СИДЕНЬЯ НА ДИСПЛЕЕ ВОДИТЕЛЯ:

- Серый: язычок ремня безопасности в задней части салона не зафиксирован в замке ремня безопасности соответствующего сиденья.
  - Зеленый: язычок ремня безопасности в задней части салона зафиксирован в замке ремня безопасности соответствующего сиденья.
- Перед началом поездки все присутствующие в автомобиле должны правильно пристегнуться ремнем безопасности.
- Красный: пассажир в задней части салона разблокировал замок ремня безопасности с помощью кнопки и, вероятно, неправильно пристегнут.





Если пассажир в задней части салона отстегивает ремень безопасности, индикация состояния ремней безопасности в задней части салона снова включается.

Дополнительно включается предупредительный звуковой сигнал.

## Функционирование контрольных ламп PASSENGER AIR BAG (подушка безопасности переднего пассажира)



Автомобили без системы автоматического отключения подушки безопасности переднего пассажира снабжены специальной наклейкой со стороны переднего пассажира сбоку на передней панели (→ стр. 148).

Контрольные лампы PASSENGER AIR BAG показывают состояние подушки безопасности переднего пассажира.

Если сиденье переднего пассажира занято или на сиденье переднего пассажира установлена система удержания детей, Вы должны обеспечить правильное состояние подушки безопасности переднего пассажира в зависимости от ситуации до начала и во время движения.

### ⚠ ВНИМАНИЕ

Опасность получения травм, в том числе смертельных, исходящая от предметов под сиденьем переднего пассажира

Предметы, застрявшие под сиденьем переднего пассажира, могут привести к нарушению работы функции автоматического отключения подушки безопасности переднего пассажира или повреждению системы.

- ▶ Не храните предметы под сиденьем переднего пассажира.
- ▶ При занятом сиденье переднего пассажира убедитесь, что никакие предметы не защемлены под сиденьем переднего пассажира.

**Самотестирование:** при включенном двигателе автомобиля обе контрольные лампы PASSENGER AIR BAG ON и OFF одновременно горят в течение нескольких секунд.

### ПОСЛЕ САМОТЕСТИРОВАНИЯ МОЖНО ОПРЕДЕЛИТЬ СОСТОЯНИЕ ПОДУШКИ БЕЗОПАСНОСТИ ПЕРЕДНЕГО ПАССАЖИРА СЛЕДУЮЩИМ ОБРАЗОМ:

- **Подушка безопасности переднего пассажира отключена:** PASSENGER AIR BAG OFF горит постоянно.  
При аварии подушка безопасности переднего пассажира не срабатывает. Когда горит PASSENGER AIR BAG OFF, нахождение пассажира на переднем сиденье не разрешается.  
Если на сиденье переднего пассажира установлена обращенная назад система удержания детей, PASSENGER AIR BAG OFF должна гореть постоянно.





- **Включенная подушка безопасности пассажира:** PASSENGER AIR BAG ON горит до 60 секунд или обе контрольные лампы PASSENGER AIR BAG ON и OFF не горят.

При аварии подушка безопасности переднего пассажира может сработать. В этом состоянии подушки безопасности переднего пассажира запрещено устанавливать обращенную назад систему удержания детей на сиденье переднего пассажира.

**i** При перевозке ребенка в автомобиле обязательно учитывайте информацию в разделе «Дети в автомобиле» (→ стр. 148).

### **⚠ ОСТОРОЖНО**

Опасность травмирования или опасность для жизни при отключенной подушке безопасности переднего пассажира

Если контрольная лампа PASSENGER AIR BAG OFF горит, то подушка безопасности переднего пассажира отключена.

Сидящий на сиденье переднего пассажира человек может, например, удариться о детали салона автомобиля, особенно если он сидит близко к передней панели.

### **ПРИ ЗАНЯТОМ СИДЕНЬЕ ПЕРЕДНЕГО ПассаЖИРА ВСЕГДА СЛЕДИТЕ ЗА ТЕМ, ЧТО:**

- классификация человека на сиденье переднего пассажира была выполнена правильно, а подушка безопасности переднего пассажира в соответствии с этим была отключена или активирована,
- сиденье переднего пассажира приведено в крайнее заднее положение,
- человек сидел надлежащим образом.

▶ До и во время движения обеспечьте надлежащее состояние подушки безопасности переднего пассажира.

### **НЕПОЛАДКА АВТОМАТИЧЕСКОГО ОТКЛЮЧЕНИЯ ПОДУШКИ БЕЗОПАСНОСТИ ПЕРЕДНЕГО ПассаЖИРА**

Контрольная лампа PASSENGER AIR BAG OFF и сигнальная лампа системы удержания пассажиров  горят одновременно.

В этом случае запрещено использовать сиденье переднего пассажира и устанавливать систему удержания детей на сиденье переднего пассажира.





Немедленно обратитесь в специализированную мастерскую с квалифицированным персоналом для проверки и ремонта системы автоматического отключения подушки безопасности переднего пассажира.

## Отключение или подключение подушки безопасности переднего пассажира

Система автоматического отключения подушки безопасности переднего пассажира может в зависимости от ситуации отключить или подключить подушку безопасности переднего пассажира.

Это происходит автоматически путем классификации человека или системы удержания детей на сиденье переднего пассажира.

Отключать и подключать подушку безопасности переднего пассажира вручную невозможно.

## Информация о системе удержания детей

При установке детского удерживающего устройства следуйте инструкциям в разделе «Дети в автомобиле» (→ стр. 148).

### УКАЗАНИЯ ПО СИСТЕМЕ УДЕРЖАНИЯ ДЕТЕЙ НА СИДЕНЬЕ ПЕРЕДНЕГО Пассажира



#### ВНИМАНИЕ

Опасность травмирования или опасность для жизни при активированной подушке безопасности переднего пассажира

Если подушка безопасности переднего пассажира активирована, то в случае аварии она может задеть ребенка на сиденье переднего пассажира.



НИ В КОЕМ СЛУЧАЕ не используйте обращенное назад устройство удержания детей на сиденье с АКТИВИРОВАННОЙ ФРОНТАЛЬНОЙ ПОДУШКОЙ БЕЗОПАСНОСТИ. Это может привести к НАНЕСЕНИЮ РЕБЕНКУ СЕРЬЕЗНЫХ ТЕЛЕСНЫХ ПОВРЕЖДЕНИЙ или ЕГО ГИБЕЛИ.

Примите во внимание также в частности указания для обращенных назад или вперед систем удержания детей на сиденье переднего пассажира (→ стр. 155).





## < Информация об автоматических функциях системы удержания пассажиров

### Функционирование автоматического отключения подушки безопасности переднего пассажира

**ПАССАЖИР, СИДЯЩИЙ НА ПЕРЕДНЕМ СИДЕНЬЕ, ДОЛЖЕН СОБЛЮДАТЬ СЛЕДУЮЩИЕ УКАЗАНИЯ:**

- Правильно сидеть (→ стр. 126).
- Правильно пристегнуть ремень безопасности (→ стр. 127).

Система автоматического отключения подушки безопасности переднего пассажира может в зависимости от ситуации отключить или включить подушку безопасности переднего пассажира.

#### **ОБЯЗАТЕЛЬНО УЧИТЫВАЙТЕ СЛЕДУЮЩУЮ ИНФОРМАЦИЮ:**

- Состояние подушки безопасности переднего пассажира, см. раздел «Функция контрольных ламп PASSENGER AIR BAG» (→ стр. 131).
- При монтаже системы удержания детей на сиденье переднего пассажира учитывайте специфические для автомобиля указания (→ стр. 155).



#### **СОСТОЯНИЕ ПОДУШКИ БЕЗОПАСНОСТИ ПЕРЕДНЕГО ПАССАЖИРА ЗАВИСИТ ОТ ТЕЛОСЛОЖЕНИЯ ПАССАЖИРА:**

- **Подушка безопасности переднего пассажира отключена:** PASSENGER AIR BAG OFF горит постоянно.  
При аварии подушка безопасности переднего пассажира не срабатывает. Когда горит PASSENGER AIR BAG OFF, нахождение пассажира на переднем сиденье не разрешается.
  - **Включенная подушка безопасности пассажира:** PASSENGER AIR BAG ON горит до 60 секунд или обе контрольные лампы PASSENGER AIR BAG ON и OFF не горят.  
При аварии подушка безопасности переднего пассажира может сработать. Учитывайте информацию о правильном положении сиденья (→ стр. 126).
- Автомобили с задним сиденьем:** пассажира невысокого роста следует перевозить на заднем сиденье.





## СИСТЕМНЫЕ ПРЕДЕЛЫ

### ПОДУШКА БЕЗОПАСНОСТИ ПЕРЕДНЕГО Пассажира МОЖЕТ БЫТЬ ОШИБОЧНО ОТКЛЮЧЕНА, НАПРИМЕР, В СЛЕДУЮЩИХ СИТУАЦИЯХ:

- Передний пассажир переносит свой вес на подлокотники, опираясь на них.
- Передний пассажир сидит, не оказывая достаточной нагрузки на подушку сиденья.

#### ! УКАЗАНИЕ

Срабатывание компонентов системы удержания пассажиров при незанятом сиденье переднего пассажира

#### В СЛУЧАЕ АВАРИИ НА СТОРОНЕ ПЕРЕДНЕГО Пассажира ВОЗМОЖНО НЕОБОСНОВАННОЕ СРАБАТЫВАНИЕ КОМПОНЕНТОВ СИСТЕМЫ УДЕРЖАНИЯ ПассажиРОВ, ЕСЛИ:

- на сиденье переднего пассажира лежат тяжелые предметы,
  - язычок замка ремня безопасности при незанятом сиденье переднего пассажира зафиксирован в замке ремня безопасности.
- ▶ Размещайте предметы в подходящем для этого месте.
- ▶ Одним ремнем безопасности всегда должен быть пристегнут только один человек.

В зависимости от распознанной аварийной ситуации может сработать оконная подушка безопасности со стороны переднего пассажира. Срабатывание не зависит от того, занято сиденье переднего пассажира или не занято.

## Функционирование системы PRE-SAFE® (система превентивной защиты водителя и пассажиров)

Система PRE-SAFE® может распознавать определенные критические дорожные ситуации и принимать превентивные меры защиты водителя и пассажиров.

### СИСТЕМА PRE-SAFE® НЕЗАВИСИМО ДРУГ ОТ ДРУГА МОЖЕТ ПРИНИМАТЬ СЛЕДУЮЩИЕ МЕРЫ:

- Предварительное натяжение ремней безопасности на сиденье водителя и переднего пассажира.
- Закрывание бокового стекла.
- **Автомобили со сдвижным верхним люком:** закрывание сдвижного верхнего люка.
- **Автомобили с функцией памяти:** установка более удобного положения для сидения на сиденье переднего пассажира.
- **Система PRE-SAFE® Sound** может активировать собственный механизм защиты слуха при помощи короткого звукового сигнала при включенной мультимедийной системе.

#### ! УКАЗАНИЕ

Повреждения вследствие размещения предметов в пространстве для ног или за сиденьем

Сиденье и / или предмет могут быть повреждены вследствие автоматической установки положения для сидения.

- ▶ Размещайте предметы в подходящем для этого месте.





## Отмена мер, принятых системой PRE-SAFE®

Если авария не случилась, принятые превентивные меры защиты отменяются.

Определенные установки Вы должны выполнить самостоятельно.

- ▶ Если натяжение ремня безопасности не уменьшается, немного наклоните спинку сиденья назад.
- ▶ Предварительное натяжение ремней безопасности снимается.

## Функция адаптации ремня безопасности

**Автомобили с PRE-SAFE®:** после пристегивания ремень безопасности переднего сиденья может слегка подтягиваться в направлении от вашего плеча. При этом не придерживайте ремень безопасности.

Эта функция напоминает о том, что все пассажиры должны правильно пристегнуться ремнем безопасности.

Функцию адаптации ремня безопасности можно отключить и подключить в мультимедийной системе (→ стр. 136).

## Включение или выключение функции адаптации ремней безопасности через мультимедийную систему

Мультимедийная система:

🏠 ▶▶ **Установки** ▶▶ **Автомобиль** ▶▶ **Безопасность вод.и пассаж.**

- ▶ Включите или выключите **Функцию адаптации ремней безопасности.**

## Обзор автоматических мер после аварии

**В ЗАВИСИМОСТИ ОТ ТИПА И ОТ ТЯЖЕСТИ АВАРИИ, А ТАКЖЕ В ЗАВИСИМОСТИ ОТ КОМПЛЕКТАЦИИ АВТОМОБИЛЯ МОГУТ ВЫПОЛНЯТЬСЯ, НАПРИМЕР, СЛЕДУЮЩИЕ МЕРОПРИЯТИЯ:**

- автоматическое торможение (система предотвращения множественных столкновений) (→ стр. 136)
- включение аварийной световой сигнализации
- запуск функции автоматического экстренного вызова (→ стр. 68)
- Автомобили с гибридным приводом: отключение системы гибридного привода и высоковольтной бортовой сети
- Разблокировка дверей
- Опускание боковых стекол
- Отображение системы помощи в экстренной ситуации на центральном дисплее (→ стр. 69)
- Включение освещения салона

## Работа функции замедления для предотвращения последующих столкновений после аварии

В зависимости от аварийной ситуации функция замедления для предотвращения последующих столкновений может уменьшить степень тяжести последующего столкновения или даже предотвратить его.

При распознавании аварии функция замедления для предотвращения последующих столкновений может инициировать автоматическое торможение. Если автомобиль замедлен до полной остановки, автоматически включается стояночный тормоз.







**ВОДИТЕЛЬ МОЖЕТ СЛЕДУЮЩИМИ ДЕЙСТВИЯМИ ПРЕРВАТЬ АВТОМАТИЧЕСКОЕ ТОРМОЖЕНИЕ:**

- выполнять более сильное торможение, чем автоматическое,
- с усилием нажать на педаль газа.





## < Цели и функционирование системы удержания пассажиров

### Обзор сценариев срабатывания (система удержания пассажиров)

**В ЧАСТНОСТИ, ОБЕСПЕЧЬТЕ ВЫПОЛНЕНИЕ СЛЕДУЮЩИХ ТРЕБОВАНИЙ, ЧТОБЫ КОМПОНЕНТЫ СИСТЕМЫ УДЕРЖАНИЯ ПассаЖИРОВ МОГЛИ ПОЛНОСТЬЮ РАСКРЫТЬ СВОЙ ЗАЩИТНЫЙ ПОТЕНЦИАЛ:**

- Правильное сидение (→ стр. 126).
- Правильное пристегивание ремня безопасности (→ стр. 127).
  - Функция сигнальной лампы ремня безопасности (→ стр. 130).
  - Функция индикации состояния ремней безопасности в задней части автомобиля (→ стр. 130).
- Сигнальная лампа системы удержания пассажиров  не загорается после самотестирования (→ стр. 129).
- Контрольные лампы PASSENGER AIR BAG показывают правильное состояние подушки безопасности переднего пассажира (→ стр. 131).

**В ЗАВИСИМОСТИ ОТ РАСПОЗНАННОЙ ЭКСТРЕННОЙ СИТУАЦИИ КОМПОНЕНТЫ СИСТЕМЫ УДЕРЖАНИЯ ПассаЖИРОВ МОГУТ АКТИВИРОВАТЬСЯ ИЛИ СРАБОТАТЬ НЕЗАВИСИМО ДРУГ ОТ ДРУГА:**

- Аварийные натяжители ремней безопасности: фронтальное столкновение, удар сзади, боковой удар, опрокидывание
- Подушка безопасности водителя, подушка безопасности переднего пассажира: фронтальное столкновение

- Коленная подушка безопасности: фронтальное столкновение
- Боковая подушка безопасности: боковой удар
- Оконная подушка безопасности: боковой удар, опрокидывание, фронтальное столкновение

Место установки подушки безопасности можно определить по надписи AIRBAG (→ стр. 146).

Следуйте указаниям в информации о принципе действия системы удержания пассажиров (→ стр. 138).

### Информация о принципе действия системы удержания пассажиров

Принцип действия системы удержания пассажиров определяется выявленной тяжестью столкновения и намечающимся родом аварии.

Информацию о типе аварии см. в разделе «Обзор сценариев срабатывания» (→ стр. 138).

Определение порогов срабатывания для компонентов системы удержания пассажиров производится путем оценки показаний датчиков, снятых в различных частях автомобиля. Этот процесс носит превентивный характер. Срабатывание компонентов системы удержания пассажиров должно происходить своевременно, в начале столкновения.





Факторы, которые проявляются или поддаются измерению только после столкновения, не могут повлиять на срабатывание подушек безопасности. Они также не являются причиной для их срабатывания.

Автомобиль может быть значительно деформирован, но при этом подушка безопасности может не сработать. Это происходит, если удар приходится на относительно легко деформируемые элементы автомобиля без сильного замедления автомобиля. И наоборот, подушка безопасности может сработать при незначительной деформации автомобиля. Если удар приходится на очень жесткие элементы конструкции автомобиля, например лонжерон, замедление автомобиля может быть достаточно сильным.

В зависимости от обозначенного типа аварии и распознанного сценария срабатывания натяжители ремней безопасности и/или подушки безопасности дополняют правильно пристегнутый ремень безопасности.

При активировании подушка безопасности может повысить потенциал защиты соответствующего человека в автомобиле.

### **ВОЗМОЖНЫЙ ПОТЕНЦИАЛ ЗАЩИТЫ СООТВЕТСТВУЮЩЕЙ ПОДУШКИ БЕЗОПАСНОСТИ:**

- Коленная подушка безопасности: бедра, колени и икры
- Подушка безопасности водителя, подушка безопасности переднего пассажира: голова и грудная клетка
- Оконная подушка безопасности: голова
- Боковая подушка безопасности: грудная клетка и таз

Однако ни одна из предлагаемых в данный момент систем не способна полностью исключить травмы и смертельный исход во всех аварийных ситуациях. В частности, ремень безопасности и подушка безопасности не в состоянии предотвратить травмирование предметами, проникающими в автомобиль извне. Риск травмирования срабатывающей подушкой безопасности также не может быть полностью исключен.

После аварии Mercedes-Benz рекомендует отбуксировать автомобиль в специализированную мастерскую с квалифицированным персоналом. Учитывайте это особенно в тех случаях, когда сработали натяжители ремней безопасности или подушки безопасности.

### **СРАБАТЫВАНИЕ НАТЯЖИТЕЛЕЙ РЕМНЕЙ БЕЗОПАСНОСТИ ИЛИ ПОДУШЕК БЕЗОПАСНОСТИ СОПРОВОЖДАЕТСЯ ГРОМКИМ ХЛОПКОМ С ВОЗМОЖНЫМ ВЫДЕЛЕНИЕМ ПОРОШКОВОЙ ПЫЛИ:**

- Хлопок, как правило, не оказывает отрицательного воздействия на слух.
- Выделяющаяся порошковая пыль в целом не причиняет вреда здоровью, однако у лиц, страдающих астмой или нарушениями дыхания, она может вызвать кратковременные затруднения дыхания. Если это не опасно, то для предотвращения нарушений дыхания немедленно покиньте автомобиль или откройте окно.

## Примечания об ограниченном защитном потенциале системы удержания пассажиров

### **РИСК ИЗ-ЗА НЕПРАВИЛЬНОГО ПОВЕДЕНИЯ НАХОДЯЩИХСЯ В АВТОМОБИЛЕ ЛЮДЕЙ**

### **КАЖДЫЙ НАХОДЯЩИЙСЯ В АВТОМОБИЛЕ ЧЕЛОВЕК ДОЛЖЕН, В ЧАСТНОСТИ, СОБЛЮДАТЬ СЛЕДУЮЩИЕ УКАЗАНИЯ:**

- Учитывайте информацию о правильном положении сиденья (→ стр. 126).
- Не держите в карманах одежды тяжелых, острых или бьющихся предметов. Храните подобные предметы в подходящем месте.



**⚠ ОСТОРОЖНО**

Опасность травмирования или опасность для жизни вследствие неправильного положения для сидения

Если спинка сиденья не находится в почти вертикальном положении, то ремень безопасности не обеспечивает надлежащим образом защитную функцию.

В особенности Вы можете выскользнуть из-под ремня безопасности и при этом получить травмы.

- ▶ Перед троганием с места правильно устанавливайте положение сиденья.
- ▶ Постоянно следите за тем, чтобы спинка сиденья находилась в почти вертикальном положении и плечевая часть ремня проходила по середине плеча.

**РИСК ИЗ-ЗА ПРЕДМЕТОВ В САЛОНЕ****КАЖДЫЙ НАХОДЯЩИЙСЯ В АВТОМОБИЛЕ ЧЕЛОВЕК ДОЛЖЕН, В ЧАСТНОСТИ, СОБЛЮДАТЬ СЛЕДУЮЩИЕ УКАЗАНИЯ:**

- Учитывайте информацию о правильном положении сиденья (→ стр. 126).
- Не кладите никаких предметов между сиденьем и дверью или стойкой двери (средняя стойка кузова).
- Не вешайте никаких твердых предметов, например, вешалок, на ручки для держания или крючки для одежды.
- Не держите в карманах одежды тяжелых, острых или бьющихся предметов. Храните подобные предметы в подходящем месте.

**⚠ ОСТОРОЖНО**

Опасность травмирования или опасность для жизни вследствие блокировки замков ремней безопасности и элементов крепления ремней безопасности-

Если предметы, расположенные возле переднего сиденья, блокируют замок ремня безопасности или подвижные элементы крепления ремня безопасности на переднем сиденье, то функционирование натяжителя ремня безопасности ограничено.

- ▶ Перед троганием с места убедитесь в том, что в зоне замка ремня безопасности или между передним сиденьем и дверью не находится никаких предметов.

**⚠ ВНИМАНИЕ**

Опасность травмирования предметами в зоне раскрытия подушки безопасности

Предметы в зоне раскрытия подушки безопасности могут ограничить или предотвратить надлежащее раскрытие подушки безопасности.

В этом случае подушка безопасности может раскрываться неконтролируемым образом и даже может нанести дополнительные травмы при срабатывании. В особенности это может произойти в том случае, если подушка безопасности встроена в сиденье.

- ▶ Всегда надлежащим образом размещайте и закрепляйте предметы.
- ▶ Перед троганием с места убедитесь в том, что никаких предметов не находится в зоне раскрытия подушки безопасности.





Место установки подушки безопасности можно узнать по обозначению AIRBAG (→ стр. 146).

### **РИСК ИЗ-ЗА МОНТАЖА АКСЕССУАРОВ**

Не крепите никаких аксессуаров, например портативные навигационные устройства, мобильные телефоны или держатели для напитков, в зоне раскрывания подушки безопасности, напримерна передней панели, на дверях, боковых стеклах или боковой облицовке.

Также кабель подключения, стяжной ремешок или удерживающий ремень не должен проходить или закрепляться в зоне раскрывания подушки безопасности. Обязательно всегда соблюдайте указания по монтажу в руководстве изготовителя аксессуаров, в частности также указания для подходящего места крепления.

#### **⚠ ВНИМАНИЕ**

Опасность травмирования или опасность для жизни вследствие неподходящих чехлов сидений

Вследствие использования неподходящих чехлов сидений подушки безопасности больше не могут обеспечить предусмотренную защиту сидящих в автомобиле людей.

- ▶ Используйте только чехлы сидений, допущенные Mercedes-Benz для соответствующего сиденья.

Функционирование автоматического отключения подушки безопасности переднего пассажира может быть нарушена из-за неподходящего чехла сиденья. При занятом сиденье переднего пассажира обеспечьте, чтобы контрольные лампы PASSENGER AIR BAG отображали надлежащее состояние подушки безопасности переднего пассажира (→ стр. 131).

### **РИСК ИЗ-ЗА ДОМАШНИХ ЖИВОТНЫХ В САЛОНЕ**

#### **⚠ ОСТОРОЖНО**

Опасность аварии и получения травм при оставлении животных в автомобиле без присмотра или без защитных устройств

Если Вы оставляете животных в автомобиле без присмотра или без защитных устройств, они, например, могут нажать на кнопки или переключатели.

#### **ВСЛЕДСТВИЕ ЭТОГО ЖИВОТНЫЕ, НАПРИМЕР, МОГУТ:**

- активировать элементы комплектации автомобиля и, например, их может защемить.
- включить или выключить системы автомобиля и вследствие этого причинить вред другим участникам дорожного движения.

Кроме того, при отсутствии защитных устройств животные при аварии или резком повороте и торможении могут перемещаться по салону автомобиля и при этом травмировать находящихся в автомобиле людей.

- ▶ Никогда не оставляйте животных в автомобиле без присмотра.
- ▶ Во время поездки всегда обеспечивайте надлежащее размещение животных, например, используя подходящую переноску для животных.





## РИСК, СВЯЗАННЫЙ С ИЗМЕНЕНИЕМ, ПОВРЕЖДЕНИЕМ ИЛИ ИЗНОСОМ КОМПОНЕНТОВ СИСТЕМЫ УДЕРЖАНИЯ ПАССАЖИРОВ

### ⚠️ ВНИМАНИЕ

Опасность травмирования- и опасность для жизни вследствие внесения изменений в систему удержания пассажиров

Вследствие внесения изменений в систему удержания пассажиров она больше не сможет обеспечить предусмотренную защиту сидящих в автомобиле.

- ▶ Никогда не вносите изменения в компоненты системы удержания пассажиров.
- ▶ Не допускайте вмешательства в электропроводку и в электронные компоненты или их программное обеспечение.

При необходимости адаптации автомобиля к потребностям человека с ограниченными физическими возможностями обратитесь в специализированную мастерскую с квалифицированным персоналом.

Mercedes-Benz рекомендует пользоваться оборудованием для водителей с ограниченными возможностями, допущенным Mercedes-Benz для Вашего автомобиля.

### ⚠️ ОСТОРОЖНО

Опасность травмирования или опасность для жизни вследствие повреждения или изменения ремней безопасности-

#### **РЕМНИ БЕЗОПАСНОСТИ МОГУТ НЕ ЗАЩИТИТЬ ОСОБЕННО В СЛЕДУЮЩИХ СИТУАЦИЯХ:**

- Ремень безопасности поврежден, изменен, сильно загрязнен, выцвел или изменил цвет.
- Замок ремня безопасности поврежден или сильно загрязнен.
- Изменен аварийный натяжитель ремня безопасности, изменены элементы жесткого крепления ремня безопасности или изменен втягивающий механизм ремня безопасности.

При аварии ремни безопасности могут получить также и скрытые повреждения, например, осколками стекла.

Измененные или поврежденные ремни безопасности могут порваться или выйти из строя, например, при аварии.

Измененные натяжители ремней безопасности могут произвольно сработать или не выполнить предусмотренную функцию.

- ▶ Ни в коем случае не вносите изменения в конструкцию системы ремней безопасности, например, в конструкцию ремня безопасности, замка ремня безопасности, аварийного натяжителя ремня безопасности, элементов жесткого крепления ремня безопасности и втягивающего механизма ремня безопасности.
- ▶ Убедитесь в том, что ремни безопасности являются неповрежденными, неизношенными и чистыми.





- ▶ После аварии немедленно обратитесь в специализированную мастерскую с квалифицированным персоналом для проверки ремней безопасности.

Mercedes-Benz рекомендует пользоваться ремнями безопасности, допущенными Mercedes-Benz для Вашего автомобиля.

#### **ВНИМАНИЕ**

Опасность травмирования вследствие изменения крышек подушек безопасности

При изменении крышки подушки безопасности или размещении на ней предметов, например также при наклеивании наклеек, подушка безопасности больше не может функционировать надлежащим образом.

- ▶ Ни в коем случае не изменяйте крышку подушки безопасности.
- ▶ Не размещайте на крышке подушки безопасности никакие предметы.

Место установки подушки безопасности Вы распознаете по обозначению AIRBAG (→ стр. 146).

#### **ОСТОРОЖНО**

Опасность травмирования вследствие нарушения работы датчиков в двери

По причине изменений или неквалифицированного проведения работ на дверях или на обшивках дверей, а также по причине повреждения дверей подушки безопасности больше не смогут функционировать надлежащим образом.

- ▶ Ни в коем случае не изменяйте двери или их отдельные части.
- ▶ Поручайте проведение работ на дверях или обшивках дверей специализированной мастерской с квалифицированным персоналом.

#### **РИСК ИЗ-ЗА УЖЕ СРАБОТАВШИХ КОМПОНЕНТОВ СИСТЕМЫ УДЕРЖАНИЯ ПассажиРОВ**

После аварии Mercedes-Benz рекомендует отбуксировать автомобиль в специализированную мастерскую с квалифицированным персоналом.

#### **ОСТОРОЖНО**

Опасность ожога горячими элементами подушки безопасности

Элементы подушки безопасности нагреваются при срабатывании подушки безопасности.

- ▶ Не прикасайтесь к элементам подушки безопасности.
- ▶ Немедленно произведите замену сработавшей подушки безопасности в специализированной мастерской с квалифицированным персоналом.





**⚠ ОСТОРОЖНО**

Опасность травмирования вследствие сработавшей подушки безопасности

Уже сработавшая подушка безопасности больше не обеспечивает защиту.

- ▶ Для замены сработавшей подушки безопасности произведите буксировку автомобиля в специализированную мастерскую с квалифицированным персоналом.

Немедленно производите замену сработавших подушек безопасности.

**⚠ ОСТОРОЖНО**

Опасность травмирования или опасность для жизни вследствие пиротехнического срабатывания натяжителей ремней безопасности

Пиротехнически сработавшие натяжители ремней безопасности больше не работоспособны и поэтому они не могут обеспечить предусмотренную защиту.

- ▶ Немедленно замените пиротехнически сработавшие натяжители ремней безопасности в специализированной мастерской с квалифицированным персоналом.







## < Ремни безопасности

### Отстегивание ремня безопасности

- ▶ Нажмите на кнопку разблокировки в замке ремня безопасности и отведите ремень назад вместе с язычком замка ремня.

#### ! УКАЗАНИЕ

Повреждение ремня безопасности вследствие защемления

Если неиспользуемый ремень безопасности смотан не полностью, то он может быть защемлен дверью или механизмом сиденья.

- ▶ Всегда следите за тем, чтобы неиспользуемый ремень безопасности был полностью смотан.





## < Подушки безопасности

### Обзор подушек безопасности

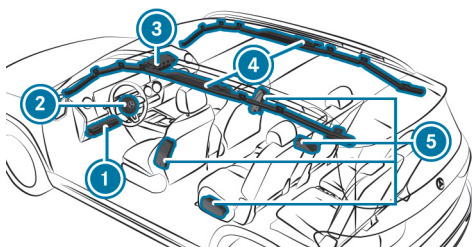

- ① Коленная подушка безопасности
- ② Подушка безопасности водителя
- ③ Подушка безопасности переднего пассажира
- ④ Оконная подушка безопасности
- ⑤ Боковая подушка безопасности

Место установки подушки безопасности можно узнать по обозначению AIRBAG.

Обратите внимание на информацию в разделе «Обзор сценариев срабатывания» (→ стр. 138).





## < Дети в автомобиле

Данные интерактивный PDF функционирует как веб-сайт: для перехода непосредственно в нужное Вам место коснитесь экранной кнопки или щелкните по ней.

Через панель навигации вверху слева Вы в любое время можете вернуться оттуда назад.

Краткий обзор самого важного >

Важные указания по технике безопасности >

Подходящие системы удержания детей для перевозки детей >

Сиденья, пригодные для установки систем удержания детей >

Крепление системы удержания детей >

Системы защитной блокировки от детей >

Система напоминания о людях в автомобиле >



## < Краткий обзор самого важного

### Безопасная перевозка детей в автомобиле

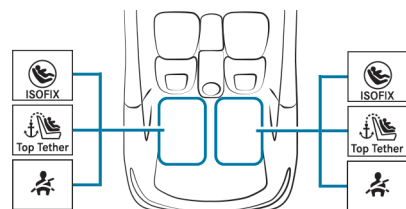
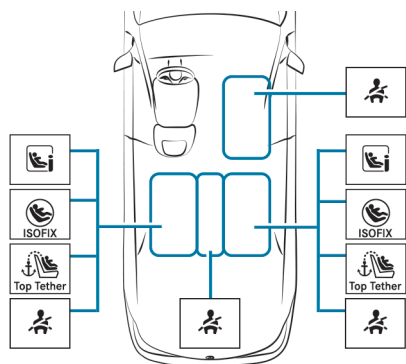

#### ПРИ ПЕРЕВОЗКЕ ДЕТЕЙ ВСЕГДА УЧИТЫВАЙТЕ СЛЕДУЮЩЕЕ:

- Не оставляйте детей без присмотра в автомобиле (→ стр. 151).
- Закрепляйте детей в возрасте до 12 лет или ростом до 1,50 м последовательно на соответствующем месте для сидения (см. рисунок выше) с помощью подходящей и одобренной системы удержания

детей (→ стр. 159), а младенцев — в обращенной назад системе удержания детей.

- Соблюдайте указания по монтажу в руководстве изготовителя системы удержания детей.

#### ЛЕВОЕ/ПРАВОЕ ЗАДНЕЕ СИДЕНЬЕ (ПРЕДПОЧТИТЕЛЬНЫЕ МЕСТА) 2-Й РЯД СИДЕНИЙ - ПРЕДПОЧТИТЕЛЬНАЯ СИСТЕМА КРЕПЛЕНИЯ:

- Крепежные скобы ISOFIX (→ стр. 164)
- или крепежные скобы i-Size (→ стр. 166)
- и при наличии дополнительно зафиксируйте крепление Top Tether (→ стр. 173).

#### 2-Й РЯД СИДЕНИЙ - АЛЬТЕРНАТИВНАЯ СИСТЕМА КРЕПЛЕНИЯ:



- Ремень безопасности сиденья автомобиля (→ стр. 174)
- Если производитель системы удержания детей рекомендует, дополнительно зафиксируйте крепление Top Tether (→ стр. 173).

Одобрены следующие системы удержания детей категории Universal: U, UF, i-U, IUF. Обратите внимание на другие варианты использования (→ стр. 164).





### **3-Й РЯД СИДЕНИЙ – ПРЕДПОЧТИТЕЛЬНАЯ СИСТЕМА КРЕПЛЕНИЯ:**

-  Крепление детского кресла ISOFIX (→ стр. 164)
-  При наличии дополнительно зафиксируйте крепление Top Tether (→ стр. 173).

Одобрены следующие прикрепляемые ремнями безопасности системы удержания детей категории Universal: U, UF. Обратите внимание на другие варианты использования (→ стр. 174).

### **3-Й РЯД СИДЕНИЙ – АЛЬТЕРНАТИВНАЯ СИСТЕМА КРЕПЛЕНИЯ:**

-  Ремень безопасности сиденья автомобиля (→ стр. 174)

### **СИДЕНЬЕ ПЕРЕДНЕГО ПАССАЖИРА СИСТЕМА КРЕПЛЕНИЯ:**

-  Ремень безопасности сиденья автомобиля (→ стр. 174)

### **ОБЯЗАТЕЛЬНО ОБРАТИТЕ ВНИМАНИЕ НА СЛЕДУЮЩЕЕ:**

- При занятом сиденье переднего пассажира обеспечьте надлежащее для данной ситуации состояние подушки безопасности переднего пассажира (→ стр. 131).

Одобрены следующие системы удержания детей категории Universal: U<sup>(\*)</sup>, UF. Обратите внимание на другие варианты использования (→ стр. 166) .

(\*) обращенные назад системы удержания детей только в сочетании с автоматическим отключением подушки безопасности

### **ЦЕНТРАЛЬНОЕ ЗАДНЕЕ СИДЕНЬЕ (ТОЛЬКО 2-Й РЯД СИДЕНИЙ) СИСТЕМА КРЕПЛЕНИЯ:**

-  Ремень безопасности сиденья автомобиля (→ стр. 174)





# < Важные указания по технике безопасности

## Основная информация

### ОТВЕТСТВЕННОСТЬ

Учтите, что небрежная фиксация ребенка в системе удержания детей может иметь серьезные последствия. Всегда относитесь с ответственностью к соблюдению правил и надежно фиксируйте ребенка перед каждой поездкой.

Ни в коем случае не перевозите младенцев или детей на коленях у пассажиров.

### **ДЛЯ ПОВЫШЕНИЯ УРОВНЯ ЗАЩИТЫ ДЕТЕЙ МЛАДШЕ 12 ЛЕТ ИЛИ РОСТОМ НИЖЕ 1,50 М MERCEDES-BENZ РЕКОМЕНДУЕТ ОБЯЗАТЕЛЬНО СЛЕДОВАТЬ ДАННЫМ УКАЗАНИЯМ:**

- Всегда располагайте ребенка в подходящей для Вашего автомобиля Mercedes-Benz системе удержания детей.
- Система удержания детей должна соответствовать их возрасту, весу и росту.
- Сиденье автомобиля должно быть пригодно для используемой системы удержания детей.
  - Крепежные скобы ISOFIX: (→ стр. 164)
  - Крепежные скобы i-Size: (→ стр. 166)
  - Крепление с помощью ремня безопасности сиденья автомобиля: (→ стр. 166)

Статистика дорожно-транспортных происшествий показывает, что дети, зафиксированные на задних сиденьях, в целом защищены лучше, чем дети, зафиксированные на передних сиденьях. Поэтому Mercedes-Benz настоятельно рекомендует устанавливать систему удержания детей на заднее сиденье.

### **ОБЩЕЕ ПОНЯТИЕ «СИСТЕМА УДЕРЖАНИЯ ДЕТЕЙ»**

**В ДАННОМ РУКОВОДСТВЕ ПО ЭКСПЛУАТАЦИИ ИСПОЛЬЗУЕТСЯ ОБЩЕЕ ПОНЯТИЕ «СИСТЕМА УДЕРЖАНИЯ ДЕТЕЙ». СИСТЕМОЙ УДЕРЖАНИЯ ДЕТЕЙ, НАПРИМЕР, ЯВЛЯЕТСЯ:**

- автолюлька
- обращенное назад детское кресло
- обращенное вперед детское кресло
- детское кресло-бустер – Mercedes-Benz рекомендует использовать детское кресло-бустер **со** спинкой и направляющими для ремня безопасности.

### **СОБЛЮДАЙТЕ ЗАКОНЫ И ПРЕДПИСАНИЯ**

Всегда соблюдайте законодательство в части использования систем удержания детей в автомобиле.

Убедитесь в том, что система удержания детей допущена к эксплуатации в соответствии с действующими техническими условиями испытаний и директивами. Подробную информацию можно получить в специализированном сервисном центре. Mercedes-Benz рекомендует пользоваться услугами авторизованной СТОА Mercedes-Benz.





## СИСТЕМЫ КРЕПЛЕНИЯ ДЛЯ СИСТЕМ УДЕРЖАНИЯ ДЕТЕЙ В АВТОМОБИЛЕ

### ДЛЯ КРЕПЛЕНИЯ СИСТЕМ УДЕРЖАНИЯ ДЕТЕЙ ИСПОЛЬЗУЙТЕ ТОЛЬКО СЛЕДУЮЩИЕ СИСТЕМЫ КРЕПЛЕНИЯ:

- крепежные скобы ISOFIX или i-Size
- ремни безопасности автомобиля
- дополнительные крепления Top Tether

Простой монтаж на штатных крепежных скобах ISOFIX или i-Size снижает риск неправильно установленной системы удержания детей.

Если ребенок удерживается встроенным ремнем безопасности системы удержания детей стандарта i-Size или ISOFIX, то обязательно учитывайте допустимую полную массу ребенка и системы удержания детей (→ стр. 171).

## Важные предупреждения

### ВСЕГДА ПРАВИЛЬНО ЗАКРЕПЛЯЙТЕ СИСТЕМУ УДЕРЖАНИЯ ДЕТЕЙ



#### ОСТОРОЖНО

Опасность травмирования или опасность для жизни вследствие неправильного монтажа системы удержания детей

В этом случае система не сможет надлежащим образом защитить или удержать ребенка.



Обязательно принимайте во внимание указания в руководстве по монтажу от изготовителя системы удержания детей, а также область применения.



Следите за тем, чтобы вся опорная поверхность системы удержания детей всегда располагалась на поверхности подушки сиденья.



Ни в коем случае не кладите никаких предметов, например подушек, под или за систему удержания детей.



Используйте системы удержания детей только с предусмотренным для них оригинальным чехлом.



Заменяйте поврежденные чехлы только оригинальными чехлами.

- Всегда соблюдайте указания, относящиеся к автомобилю.
  - Монтаж системы удержания детей ISOFIX или i-Size на заднее сиденье (→ стр. 171).
  - Фиксация системы удержания детей с помощью ремня безопасности (→ стр. 174).





- Соблюдайте указания на наклейках-предостережениях в салоне автомобиля и на системе удержания детей.

### **ОСТОРОЖНО**

Опасность травмирования или опасность для жизни из-за незакрепленных систем удержания детей в автомобиле

Если система удержания детей неправильно смонтирована или не зафиксирована, то она может отсоединиться.

В этом случае система не сможет надлежащим образом защитить или удержать ребенка.

Неиспользуемая система удержания детей может неконтролируемо переместиться в кабине и задеть сидящих в автомобиле.

- ▶ Обязательно принимайте во внимание указания в руководстве по монтажу от изготовителя системы удержания детей, а также область применения.
- ▶ Всегда надлежащим образом монтируйте системы удержания детей, даже если Вы не используете их.

## **НЕ МОДИФИЦИРУЙТЕ СИСТЕМУ УДЕРЖАНИЯ ДЕТЕЙ**

### **ОСТОРОЖНО**

Опасность травмирования вследствие внесения изменений в систему удержания пассажиров

Система удержания пассажиров больше не может функционировать надлежащим образом. Существует опасность травмирования!

- ▶ Никогда не вносите изменения в систему удержания детей.
- ▶ Размещайте только такое дополнительное оборудование, которое изготовитель системы удержания детей разрешил использовать специально для данной системы удержания детей.







## ИСПОЛЬЗУЙТЕ ТОЛЬКО ИСПРАВНЫЕ СИСТЕМЫ УДЕРЖАНИЯ ДЕТЕЙ

### ⚠ ОСТОРОЖНО

Опасность травмирования или опасность для жизни вследствие использования поврежденных систем удержания детей

Системы удержания детей, поврежденные или подвергавшиеся сильным нагрузкам при аварии, уже не могут обеспечить предусмотренную защиту.

При определенных условиях система не сможет удержать ребенка.

- ▶ Немедленно заменяйте системы удержания детей, поврежденные или подвергавшиеся сильным нагрузкам при аварии.
- ▶ Немедленно поручите проверку креплений системы удержания детей специализированной мастерской с квалифицированным персоналом, прежде чем снова монтировать систему удержания детей.

## ИЗБЕГАЙТЕ ПРЯМОГО ВОЗДЕЙСТВИЯ СОЛНЕЧНЫХ ЛУЧЕЙ

### ⚠ ВНИМАНИЕ

Опасность ожога вследствие прямого воздействия солнечного излучения на детское сиденье

Если система удержания детей подвергается прямому воздействию солнечного излучения, то ее элементы могут сильно нагреться.

Дети могут получить ожоги, прикоснувшись к этим элементам, в особенности к металлическим элементам системы удержания детей.

- ▶ Всегда следите за тем, чтобы система удержания детей не подвергалась прямому воздействию солнечного излучения.
- ▶ Накрывайте его, например, одеялом.
- ▶ Если система удержания детей подвергалась прямому воздействию солнечных лучей, то дайте ей остыть, прежде чем размещать в ней ребенка.
- ▶ Никогда не оставляйте детей в автомобиле без присмотра.





## СОБЛЮДАЙТЕ СЛЕДУЮЩИЕ УКАЗАНИЯ ПРИ ОСТАНОВКЕ ИЛИ ПРИ ПАРКОВКЕ АВТОМОБИЛЯ

### ⚠ ВНИМАНИЕ

Опасность для жизни вследствие воздействия жары или холода в автомобиле

Если люди (особенно дети) в течение длительного времени подвергаются воздействию жары или холода, существует опасность травмирования или даже опасность для жизни!

- ▶ Никогда не оставляйте людей (особенно детей) в автомобиле без присмотра.

### ⚠ ВНИМАНИЕ

Опасность аварии- и травмирования при оставлении детей в автомобиле без присмотра

#### **ДЕТИ, ОСТАВШИЕСЯ В АВТОМОБИЛЕ БЕЗ ПРИСМОТРА, МОГУТ:**

- открыть двери и тем самым создать опасную ситуацию для других людей или участников дорожного движения,
- выйти из автомобиля и попасть в поток транспорта,
- воспользоваться оборудованием автомобиля и, например, защемить конечности.

#### **КРОМЕ ТОГО, ДЕТИ МОГУТ ПРИВЕСТИ АВТОМОБИЛЬ В ДВИЖЕНИЕ, НАПРИМЕР, СЛЕДУЮЩИМ ОБРАЗОМ:**

- отпустив стояночный тормоз,
- изменив положение селектора АКП.
- запустив двигатель автомобиля.
- ▶ Никогда не оставляйте детей в автомобиле без присмотра.
- ▶ При выходе из автомобиля всегда забирайте ключ и запирайте двери.
- ▶ Храните ключ в недоступном для детей месте.





## Обзор наклеек с предупреждениями в автомобиле

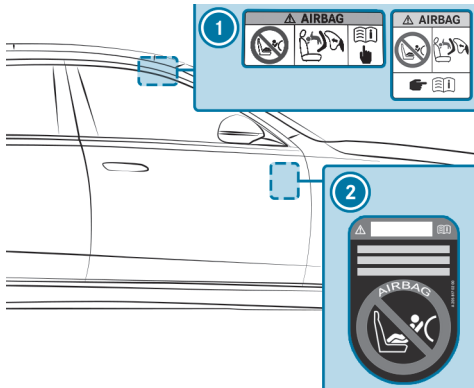

- ❶ Предупреждение о подушке безопасности переднего пассажира (на солнцезащитном козырьке переднего пассажира) (→ стр. 155)
- ❷ Предупреждение о том, что автомобиль без системы автоматического отключения подушки безопасности переднего пассажира (видно с открытой дверью переднего пассажира) (→ стр. 158)

## Указания, касающиеся установки на сиденье переднего пассажира обращенных назад и вперед систем удержания детей

### ⚠ ВНИМАНИЕ

Опасность травмирования и опасность для жизни вследствие использования обращенной назад системы удержания детей при включенной подушке безопасности переднего пассажира

Если Вы размещаете ребенка в обращенной назад системе удержания детей на сиденье переднего пассажира, а контрольная лампа PASSENGER AIR BAG OFF выключена, подушка безопасности переднего пассажира может сработать при аварии.

Подушка безопасности может ударить ребенка.

- ▶ Всегда следите за тем, чтобы подушка безопасности переднего пассажира была отключена. Контрольная лампа PASSENGER AIR BAG OFF должна гореть.
- ▶ НИ В КОЕМ СЛУЧАЕ не используйте обращенное назад устройство удержания детей на сиденье с АКТИВИРОВАННОЙ ФРОНТАЛЬНОЙ ПОДУШКОЙ БЕЗОПАСНОСТИ. Это может привести к НАНЕСЕНИЮ РЕБЕНКУ СЕРЬЕЗНЫХ ТЕЛЕСНЫХ ПОВРЕЖДЕНИЙ или ЕГО ГИБЕЛИ.

Учитывайте специальные указания, касающиеся обращенных назад и вперед систем удержания детей (→ стр. 169).



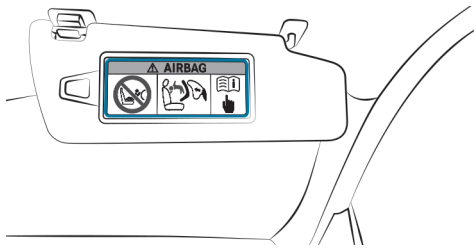

Предостережение на солнцезащитном козырьке на стороне переднего пассажира

**ЕСЛИ ОБСТОЯТЕЛЬСТВА ТРЕБУЮТ УСТАНОВКИ СИСТЕМЫ УДЕРЖАНИЯ ДЕТЕЙ НА СИДЕНЬЕ ПЕРЕДНЕГО ПАССАЖИРА, ОБЯЗАТЕЛЬНО СОБЛЮДАЙТЕ СЛЕДУЮЩИЕ УКАЗАНИЯ:**

- Указания по автоматическому отключению подушки безопасности переднего пассажира (→ стр. 133).
- При использовании обращенной назад системы удержания детей на сиденье переднего пассажира подушка безопасности переднего пассажира всегда должна быть отключена. Отключение подушки безопасности переднего пассажира гарантировано только при постоянном горении контрольной лампы PASSENGER AIR BAG OFF (→ стр. 131).
- Если контрольная лампа PASSENGER AIR BAG OFF не горит, то подушка безопасности переднего пассажира активирована. При аварии подушка безопасности переднего пассажира может сработать. В этом случае использовать обращенные назад системы удержания детей запрещается.

## Информация о системе автоматического отключения подушки безопасности переднего пассажира

При занятом сиденье переднего пассажира обеспечьте до начала движения и во время движения надлежащее для данной ситуации состояние подушки безопасности переднего пассажира.

**⚠ ВНИМАНИЕ**

Опасность травмирования или опасность для жизни при нахождении предметов между подушкой сиденья и системой удержания детей

Наличие посторонних предметов между подушкой сиденья и системой удержания детей может привести к нарушению функционирования системы автоматического отключения подушки безопасности переднего пассажира.

- ▶ Не кладите никаких предметов в зону между подушкой сиденья и устройством удержания детей.
- ▶ Убедитесь в том, что опорная поверхность системы удержания детей полностью прилегает к подушке сиденья переднего пассажира.
- ▶ Убедитесь в том, что спинка обращенной вперед системы удержания детей по возможности всей своей поверхностью прилегает к спинке сиденья переднего пассажира.
- ▶ Обязательно соблюдайте указания в руководстве по монтажу производителя системы удержания детей.





При монтаже системы удержания детей на сиденье переднего пассажира учитывайте специфичные для автомобиля указания (→ стр. 155).

### **ОБРАЩЕННАЯ НАЗАД СИСТЕМА УДЕРЖАНИЯ ДЕТЕЙ НА СИДЕНЬЕ ПЕРЕДНЕГО ПассаЖИРА**

Если на сиденье переднего пассажира установлена обращенная назад система удержания детей, необходимо отключить подушку безопасности переднего пассажира. Контрольная лампа PASSENGER AIR BAG OFF должна постоянно гореть (→ стр. 131).

#### **⚠ ВНИМАНИЕ**

Опасность травмирования и опасность для жизни вследствие использования обращенной назад системы удержания детей при включенной подушке безопасности переднего пассажира

Если Вы размещаете ребенка в обращенной назад системе удержания детей на сиденье переднего пассажира, а контрольная лампа PASSENGER AIR BAG OFF выключена, подушка безопасности переднего пассажира может сработать при аварии.

Подушка безопасности может ударить ребенка.

- ▶ Всегда следите за тем, чтобы подушка безопасности переднего пассажира была отключена. Контрольная лампа PASSENGER AIRBAG OFF должна гореть.
- ▶ НИ В КОЕМ СЛУЧАЕ не используйте обращенное назад устройство удержания детей на сиденье с АКТИВИРОВАННОЙ ФРОНТАЛЬНОЙ ПОДУШКОЙ БЕЗОПАСНОСТИ. Это может привести к НАНЕСЕНИЮ РЕБЕНКУ СЕРЬЕЗНЫХ ТЕЛЕСНЫХ ПОВРЕЖДЕНИЙ или ЕГО ГИБЕЛИ.

**i** В зависимости от системы удержания детей и от телосложения ребенка подушка безопасности переднего пассажира может быть включена. Контрольная лампа PASSENGER AIR BAG OFF не горит.

При аварии подушка безопасности переднего пассажира может сработать. В этом состоянии подушки безопасности переднего пассажира запрещено устанавливать обращенную назад систему удержания детей на сиденье переднего пассажира.

Вместо этого монтируйте обращенную назад систему удержания детей на подходящем для этого заднем сиденье.

### **ОБРАЩЕННАЯ ВПЕРЕД СИСТЕМА УДЕРЖАНИЯ ДЕТЕЙ НА СИДЕНЬЕ ПЕРЕДНЕГО ПассаЖИРА**

Если на сиденье переднего пассажира установлена обращенная вперед система удержания детей, подушка безопасности переднего пассажира может быть автоматически включена или отключена. Состояние подушки безопасности переднего пассажира зависит от системы удержания детей и от телосложения ребенка.

Контрольная лампа PASSENGER AIR BAG OFF либо горит постоянно, либо не горит (→ стр. 131). Всегда соблюдайте следующие указания.



**⚠ ВНИМАНИЕ**

Опасность травмирования или опасность для жизни вследствие неправильного расположения системы удержания детей

**ЕСЛИ ВЫ РАЗМЕЩАЕТЕ РЕБЕНКА В ОБРАЩЕННОЙ ВПЕРЕД СИСТЕМЕ УДЕРЖАНИЯ ДЕТЕЙ НА СИДЕНЬЕ ПЕРЕДНЕГО Пассажира И ПЕРЕМЕЩАЕТЕ СИДЕНЬЕ ПЕРЕДНЕГО Пассажира СЛИШКОМ БЛИЗКО К ПЕРЕДНЕЙ ПАНЕЛИ, ТО В СЛУЧАЕ АВАРИИ РЕБЕНОК МОЖЕТ:**

- например, удариться об элементы комплектации салона автомобиля, если горит контрольная лампа PASSENGER AIR BAG OFF,
- получить удар подушкой безопасности, если контрольная лампа PASSENGER AIR BAG OFF не горит.

▶ Сиденье переднего пассажира всегда максимально возможно перемещайте назад. При этом всегда следите за надлежащим прохождением плечевой части ленты ремня от выхода ремня безопасности на автомобиле к направляющей плечевой части ремня системы удержания детей. Плечевая часть ленты ремня должна проходить от выхода ремня безопасности вперед и вниз. При необходимости отрегулируйте сиденье переднего пассажира соответствующим образом.

▶ Обязательно соблюдайте указания в руководстве по монтажу от производителя системы удержания детей.

## Указания для автомобилей без системы автоматического отключения подушки безопасности переднего пассажира

Автомобили без системы автоматического отключения подушки безопасности переднего пассажира снабжены специальной наклейкой на стороне переднего пассажира сбоку на передней панели (→ стр. 155).

### **ОБЯЗАТЕЛЬНО СОБЛЮДАЙТЕ СЛЕДУЮЩИЕ УКАЗАНИЯ:**

- Никогда не устанавливайте обращенную назад систему удержания детей на сиденье переднего пассажира.
- Обращенную назад систему удержания детей всегда устанавливайте на подходящем заднем сиденье.
- Указания, касающиеся обращенных назад и вперед систем удержания детей на сиденье переднего пассажира (→ стр. 155)





## < Подходящие системы удержания детей для перевозки детей

### Информация о преимуществе обращенной назад системы удержания детей

Перевозить грудных детей следует исключительно в подходящей обращенной назад системе удержания детей, а для малолетних детей это предпочтительно. В этом случае ребенок сидит против направления движения и смотрит назад.

У грудных и малолетних детей сравнительно слабо развита шейная мускулатура в соотношении с размером и массой их головы. В обращенной назад системе удержания детей может быть уменьшен риск травмирования шейного отдела позвоночника при аварии.

### Категории допуска для систем удержания детей

**РАЗРЕШАЕТСЯ ИСПОЛЬЗОВАТЬ В АВТОМОБИЛЕ ТОЛЬКО СИСТЕМЫ УДЕРЖАНИЯ ДЕТЕЙ, ОТВЕЧАЮЩИЕ СЛЕДУЮЩИМ СТАНДАРТАМ ЕВРОПЕЙСКОЙ ЭКОНОМИЧЕСКОЙ КОМИССИИ ООН:**

- Стандарт ЕЭК ООН R44
- Стандарт ЕЭК ООН R129

### МАРКИРОВКА СИСТЕМЫ УДЕРЖАНИЯ ДЕТЕЙ

**НА НАКЛЕЙКЕ ДОПУСКА СИСТЕМЫ УДЕРЖАНИЯ ДЕТЕЙ ИМЕЮТСЯ, НАПРИМЕР, СЛЕДУЮЩИЕ ДАННЫЕ:**

- категория допуска
- группа веса ребенка
- номер разрешения
- класс размера системы удержания детей

### Категории допуска согласно стандарту ЕЭК ООН R44

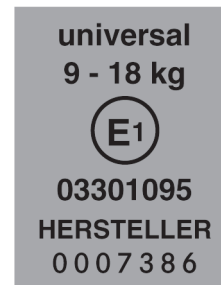

Пример наклейки допуска

- **Universal:** системы удержания детей категории Universal допущены для установки в автомобилях. В соответствии с данными о пригодности сидений для крепления систем удержания детей можно использовать сиденья с маркировкой U, UF или IUF.





Маркировка IUF относится к системам удержания детей ISOFIX категории Universal. Эти системы удержания детей должны быть дополнительно закреплены с помощью якорного ремня Top Tether или опорной стойки.

- **Semi-universal:** системы удержания детей категории Semi-universal разрешается использовать, только если автомобиль и автомобильное сиденье указаны в списке типов автомобилей от производителя системы удержания детей.
- **Специальные:** системы удержания детей категории «Специальные» разрешается использовать, только если автомобиль и автомобильное сиденье указаны в списке типов автомобилей от производителя системы удержания детей.

### Категория допуска согласно стандарту ЕЭК ООН R129

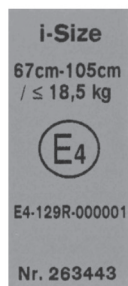

Пример наклейки допуска

- Системы удержания детей и кресла-бустеры **i-Size** со спинкой: подходят для крепления на крепежных скобах i-Size. Они могут использоваться на сиденьях с обозначением i-U.
- Системы удержания детей этой категории также могут крепиться к скобам ISOFIX, если это разрешается производителем системы удержания детей. Кресла-бустеры i-Size со спинкой могут использоваться

на сиденьях с обозначением U, если сиденье имеет допуск для категории B2/B3.

- Системы удержания детей и кресла-бустеры с креплением ремнями безопасности без спинки категории **Universal**: подходит для крепления на сиденьях с обозначением U.
- **Специальные** системы удержания детей (крепление ISOFIX или ремнями безопасности, а также кресла-бустеры с или без спинки): подходят для крепления на сиденьях с обозначением i-U или U, если это разрешается производителем системы удержания детей.

### УЧИТЫВАЙТЕ ПРИГОДНОСТЬ СИДЕНИЙ АВТОМОБИЛЯ

- Пригодность сидений для установки системы крепления детского кресла ISOFIX (→ стр. 164)
- Пригодность сидений для крепления систем удержания детей i-Size (→ стр. 166)
- Пригодность сидений для установки систем удержания детей, прикрепляемых ремнями безопасности (→ стр. 166)

## Обзор рекомендованных систем удержания детей

- **i** Дополнительную информацию о правильной системе удержания детей можно получить на специализированной СТО. Mercedes-Benz рекомендует пользоваться услугами авторизованной СТО Mercedes-Benz.







## КРЕПЛЕНИЕ С ПОМОЩЬЮ СИСТЕМЫ ISOFIX

### ВЕСОВАЯ ГРУППА 0+ (ДО 13 КГ ИЛИ ПРИМЕРНО ДО 15 МЕСЯЦЕВ)

Тип <sup>1</sup>	BABY SAFE plus (с базовой станцией)
Класс размера	E
Разрешение	E1 04 301 146
Номер для заказа <sup>2</sup>	B6 6 86 8224
1 Изготовитель: Britax Römer	2 с кодом цвета 9H95

### ВЕСОВАЯ ГРУППА I (ОТ 9 ДО 18КГ И ПРИМЕРНО ОТ 9 МЕСЯЦЕВ ДО 4 ЛЕТ)

Тип <sup>1</sup>	DUO plus
Класс размера	B1
Разрешение	E1 04 301 133
Номер для заказа <sup>2</sup>	A 000 970 43 02
1 Изготовитель: Britax Römer	2 с кодом цвета 9H95

## КРЕПЛЕНИЕ С I-SIZE (СИСТЕМЫ УДЕРЖАНИЯ ДЕТЕЙ R129)

### ВЕС ДО 13 КГ, РОСТ ОТ 40 ДО 83 СМ, ВОЗРАСТ ДО ПРИМ. 15 МЕСЯЦЕВ

Тип <sup>1</sup>	Baby Safe 3 i-Size
Класс размера	R2
Разрешение	E1*129R03/04*0060*02
Номер для заказа	A 000 970 68 02

Тип <sup>1</sup>	Baby Safe 3 i-Size
Номер для заказа FlexBase iSense	A 000 970 73 02
1 Изготовитель: Britax Römer	

### ВЕС ДО 18 КГ, РОСТ ОТ 61 ДО 105 СМ, ВОЗРАСТ ОТ ПРИМ. 3 МЕСЯЦЕВ ДО 4 ЛЕТ

Тип <sup>1</sup>	Dualfix 3 i-Size
Класс размера	F2X/R2
Разрешение	E1*129R03/04*0060*02
Номер для заказа	A000 970 93 02
Номер для заказа FlexBase iSense	A000 970 73 02
1 Изготовитель: Britax Römer	

### ВЕС ОТ 15 ДО 36 КГ, РОСТ ОТ 100 ДО 150 СМ, ВОЗРАСТ ОТ ПРИМ. 3,5 ДО 12 ЛЕТ

Тип <sup>1</sup>	KIDFIX M i-Size
Класс размера	B2
Разрешение	E1*129R03/04*0061*02
Номер для заказа	A 000 970 89 02
1 Изготовитель: Britax Römer	





### ВЕС ОТ 15 ДО 36 КГ, РОСТ ОТ 100 ДО 150 СМ, ВОЗРАСТ ОТ ПРИМ. 3,5 ДО 12 ЛЕТ

Тип <sup>1</sup>	AMG KIDFIX M i-Size
Класс размера	B2
Разрешение	E1*129R03/04*0061*02
Номер для заказа	A 000 970 91 02
1 Изготовитель: Britax Römer	

### КРЕПЛЕНИЕ С ПОМОЩЬЮ РЕМНЯ БЕЗОПАСНОСТИ СИДЕНЬЯ АВТОМОБИЛЯ

### ВЕСОВАЯ ГРУППА 0 (ДО 10 КГ И ПРИМЕРНО ДО 6 МЕСЯЦЕВ) И ВЕСОВАЯ ГРУППА 0+ (ДО 13 КГ И ПРИМЕРНО ДО 15 МЕСЯЦЕВ)

Тип <sup>1</sup>	BABY SAFE plus II
Разрешение	E1 04 301 146
Номер для заказа <sup>2</sup>	A 000 970 38 02
1 Изготовитель: Britax Römer	2 с кодом цвета 9H95

### СИСТЕМЫ УДЕРЖАНИЯ ДЕТЕЙ R129 (ВЕС ДО 13 КГ, РОСТ ОТ 40 ДО 83 СМ, ВОЗРАСТ ДО ПРИМ. 15 МЕСЯЦЕВ)

Тип <sup>1</sup>	Baby Safe 3 i-Size
Класс размера	R2
Разрешение	E1*129R03/04*0060*02
Номер для заказа	A 000 970 68 02
1 Изготовитель: Britax Römer	

### ВЕСОВАЯ ГРУППА I (ОТ 9 ДО 18КГ И ПРИМЕРНО ОТ 9 МЕСЯЦЕВ ДО 4 ЛЕТ)

Тип <sup>1</sup>	DUO plus
Разрешение	E1 04 301 133
Номер для заказа <sup>2</sup>	A 000 970 43 02
1 Изготовитель: Britax Römer	2 с кодом цвета 9H95

### ВЕСОВАЯ ГРУППА II/III (ОТ 15 ДО 36 КГ И ПРИМЕРНО ОТ 3 ДО 12 ЛЕТ)

Тип <sup>1</sup>	KIDFIX XP
Разрешение	E1 04 301 304
Номер для заказа <sup>2</sup>	A 000 970 49 02
1 Изготовитель: Britax Römer	2 с кодом цвета 9H95

### ВЕСОВАЯ ГРУППА II/III (ОТ 15 ДО 36 КГ И ПРИМЕРНО ОТ 3 ДО 12 ЛЕТ)

Тип <sup>1</sup>	AMG KIDFIX XP
Разрешение	E1 04 301 304
Номер для заказа <sup>2</sup>	A 000 970 33 02
1 Изготовитель: Britax Römer	2 с кодом цвета 9H95

### СИСТЕМЫ УДЕРЖАНИЯ ДЕТЕЙ R129 (ВЕС ОТ 15 ДО 36 КГ, РОСТ ОТ 100 ДО 150 СМ, ВОЗРАСТ ОТ ПРИМ. 3,5 ДО 12 ЛЕТ)

Тип <sup>1</sup>	KIDFIX M i-Size
Класс размера	B2
Разрешение	E1*129R03/04*0061*02



**Тип<sup>1</sup> KIDFIX M i-Size**

Номер для заказа A 000 970 89 02

<sup>1</sup> Изготовитель: Britax Römer**СИСТЕМЫ УДЕРЖАНИЯ ДЕТЕЙ R129 (ВЕС ОТ 15 ДО 36 КГ, РОСТ ОТ 100 ДО 150 СМ, ВОЗРАСТ ОТ ПРИМ. 3,5 ДО 12 ЛЕТ)****Тип<sup>1</sup> AMG KIDFIX M i-Size**

Класс размера B2

Разрешение E1\*129R03/04\*0061\*02

Номер для заказа A 000 970 91 02

<sup>1</sup> Изготовитель: Britax Römer



# < Сиденья, пригодные для установки систем удержания детей

## Обзор пригодности сидений для установки систем крепления детского кресла ISOFIX

### ISOFIX - ЭТО СТАНДАРТИЗИРОВАННАЯ СИСТЕМА КРЕПЛЕНИЯ ДЛЯ СПЕЦИАЛЬНЫХ СИСТЕМ УДЕРЖАНИЯ ДЕТЕЙ.

 Данным символом обозначаются сиденья, пригодные для установки системы крепления детского кресла ISOFIX в соответствии с Правилами ЕЭК ООН № R44 (→ стр. 159).

 Системы удержания детей ISOFIX также могут крепиться на сиденьях с обозначением «i-Size» (→ стр. 166).

Закрепляйте только те системы удержания детей ISOFIX, которые имеют допуск по Правилам ЕЭК ООН № R44 в следующих таблицах ISOFIX.

### АВТОЛЮЛЬКА ДЛЯ 2-ГО И 3-ГО РЯДОВ СИДЕНИЙ

Класс размерности - Приспособление	левое/правое заднее сиденье
F - ISO/L1	X
G - ISO/L2	X

X - не подходит для системы крепления детского кресла ISOFIX для данной весовой группы и/или класса размерности.

### ВЕСОВАЯ ГРУППА 0 (ДО 10 КГ ИЛИ ПРИБЛИЗИТЕЛЬНО ДО 6 МЕСЯЦЕВ) ДЛЯ 2-ГО И 3-ГО РЯДОВ СИДЕНИЙ

Класс размерности - Приспособление	левое/правое заднее сиденье
E - ISO/R1	IL
IL - подходит для систем крепления детского кресла ISOFIX согласно таблице в «Обзоре рекомендованных систем удержания детей» или в том случае, если автомобиль и сиденье приведены в списке типов автомобилей от изготовителя системы удержания детей.	

### ВЕСОВАЯ ГРУППА 0+ (ДО 13 КГ ИЛИ ПРИБЛИЗИТЕЛЬНО ДО 15 МЕСЯЦЕВ) ДЛЯ 2-ГО РЯДА СИДЕНИЙ

Класс размерности - Приспособление	левое/правое заднее сиденье
E - ISO/R1	IL
D - ISO/R2, ISO/R2X	IL
C - ISO/R3	IL (1)
IL - подходит для систем крепления детского кресла ISOFIX согласно таблице в «Обзоре рекомендованных систем удержания детей» или в том случае, если автомобиль и сиденье приведены в списке типов автомобилей от изготовителя системы удержания детей.	
(1) При использовании системы удержания данного класса размерности (ISO/R3) установите переднее сиденье в крайнее верхнее положение. Убедитесь в том, что спинка переднего сиденья не прилегает к системе удержания детей.	





### ВЕСОВАЯ ГРУППА 0+ (ДО 13 КГ ИЛИ ПРИБЛИЗИТЕЛЬНО ДО 15 МЕСЯЦЕВ) ДЛЯ 3-ГО РЯДА СИДЕНИЙ

Класс размерности – Приспособление	левое/правое заднее сиденье
E – ISO/R1	IL
D – ISO/R2, ISO/R2X	X
C – ISO/R3	X

IL – подходит для систем крепления детского кресла ISOFIX согласно таблице в «Обзоре рекомендованных систем удержания детей» или в том случае, если автомобиль и сиденье приведены в списке типов автомобилей от изготовителя системы удержания детей.

X – не подходит для системы крепления детского кресла ISOFIX для данной весовой группы и/или класса размерности.

### ВЕСОВАЯ ГРУППА I (9– 18 КГ ИЛИ ПРИБЛИЗИТЕЛЬНО ОТ 9 МЕСЯЦЕВ ДО 4 ЛЕТ) ДЛЯ 2-ГО РЯДА СИДЕНИЙ

Класс размерности – Приспособление	левое/правое заднее сиденье
D – ISO/R2, ISO/R2X	IL
C – ISO/R3	IL (1)
B – ISO/F2	IUF
B1 – ISO/F2X	IUF

### Класс размерности – Приспособление

### левое/правое заднее сиденье

A – ISO/F3

IUF

IL – подходит для систем крепления детского кресла ISOFIX согласно таблице в «Обзоре рекомендованных систем удержания детей» или в том случае, если автомобиль и сиденье приведены в списке типов автомобилей от изготовителя системы удержания детей.

IUF – подходит для направленных вперед систем крепления детского кресла ISOFIX категории «Universal» в данной весовой группе.

(1) При использовании системы удержания данного класса размерности (ISO/R3) установите переднее сиденье в крайнее верхнее положение. Убедитесь в том, что спинка переднего сиденья не прилегает к системе удержания детей.

### ВЕСОВАЯ ГРУППА I (9– 18 КГ ИЛИ ПРИБЛИЗИТЕЛЬНО ОТ 9 МЕСЯЦЕВ ДО 4 ЛЕТ) ДЛЯ 3-ГО РЯДА СИДЕНИЙ

Класс размерности – Приспособление	левое/правое заднее сиденье
D – ISO/R2, ISO/R2X	X
C – ISO/R3	X
B – ISO/F2	IUF
B1 – ISO/F2X	IUF
A – ISO/F3	IUF

X – не подходит для системы крепления детского кресла ISOFIX для данной весовой группы и/или класса размерности.

IUF – подходит для направленных вперед систем крепления детского кресла ISOFIX категории «Universal» в данной весовой группе.





## Обзор пригодности сидений для установки систем удержания детей i-Size

### I-SIZE – ЭТО СТАНДАРТИЗИРОВАННАЯ СИСТЕМА КРЕПЛЕНИЙ ДЛЯ СПЕЦИАЛЬНЫХ СИСТЕМ УДЕРЖАНИЯ ДЕТЕЙ.



Системы удержания детей i-Size крепятся к сиденьям с обозначением i-Size (→ стр. 159).

Разрешается закреплять системы удержания детей, имеющие соответствующий допуск в следующей таблице i-Size.

#### ЛЕВОЕ И ПРАВОЕ ЗАДНЕЕ СИДЕНЬЕ (ТОЛЬКО 2-Й РЯД СИДЕНИЙ)

Системы удержания детей i-Size (ISO/R1, ISO/R2, ISO/R2X, ISO/R3, ISO/F2, ISO/F2X, ISO/F3, ISO/B2, ISO/B3) i-U

i-U – подходит для направленных вперед и назад систем удержания детей стандарта i-Size категории «Universal».

#### СИДЕНЬЕ ПЕРЕДНЕГО Пассажира

Системы удержания детей i-Size (ISO/R1, ISO/R2, ISO/R2X, ISO/R3, ISO/F2, ISO/F2X, ISO/F3, ISO/B2, ISO/B3) X

X – не подходит для системы удержания детей стандарта i-Size категории «Universal».

## Обзор пригодности сидений для установки систем удержания детей с использованием ремня безопасности

Пригодность сидений для установки систем удержания детей, прикрепляемых ремнями безопасности

### ЗАДНИЕ СИДЕНЬЯ (2-Й РЯД СИДЕНИЙ)

#### Весовая группа 0: до 10 кг

левое/правое заднее сиденье	U, L
-----------------------------	------

среднее заднее сиденье <sup>1</sup>	U, L
-------------------------------------	------

#### Весовая группа 0+: до 13 кг

левое/правое заднее сиденье	U, L
-----------------------------	------

среднее заднее сиденье <sup>1</sup>	U, L
-------------------------------------	------

#### Весовая группа I: от 9 до 18 кг

левое/правое заднее сиденье	U, L
-----------------------------	------

среднее заднее сиденье <sup>1</sup>	U, L
-------------------------------------	------

#### Весовая группа II: от 15 до 25 кг

левое/правое заднее сиденье	U, L
-----------------------------	------

среднее заднее сиденье <sup>1</sup>	U, L
-------------------------------------	------

#### Весовая группа III: от 22 до 36 кг

левое/правое заднее сиденье	U, L
-----------------------------	------

среднее заднее сиденье <sup>1</sup>	U, L
-------------------------------------	------

<sup>1</sup> Системы удержания детей с опорной ножкой непригодны для этого сиденья.





U Пригодно для систем удержания детей категории «Universal» в этой весовой группе

L Пригодно для полууниверсальных систем удержания детей согласно таблице в разделе «Рекомендованные системы удержания детей» или если автомобиль и сиденье указаны в списке типов автомобилей изготовителя системы удержания детей.

## ЗАДНИЕ СИДЕНЬЯ (3-Й РЯД СИДЕНИЙ)

### Весовая группа 0: до 10 кг

левое/правое заднее сиденье	U, L
-----------------------------	------

### Весовая группа 0+: до 13 кг

левое/правое заднее сиденье	U, L
-----------------------------	------

### Весовая группа I: от 9 до 18 кг

левое/правое заднее сиденье	U, L
-----------------------------	------

### Весовая группа II: от 15 до 25 кг

левое/правое заднее сиденье	U, L
-----------------------------	------

### Весовая группа III: от 22 до 36 кг

левое/правое заднее сиденье	U, L
-----------------------------	------

U Пригодно для систем удержания детей категории «Universal» в этой весовой группе

L Пригодно для полууниверсальных систем удержания детей согласно таблице в разделе «Рекомендованные системы удержания детей» или если автомобиль и сиденье указаны в списке типов автомобилей изготовителя системы удержания детей.

## УКАЗАНИЯ ПО СИСТЕМАМ УДЕРЖАНИЯ ДЕТЕЙ НА СИДЕНЬЕ ПЕРЕДНЕГО ПАССАЖИРА

- Если обстоятельства требуют установки системы удержания детей на сиденье переднего пассажира, обязательно соблюдайте указания по системам удержания детей на сиденье переднего пассажира (→ стр. 155).
- Учитывайте специальные указания, касающиеся обращенных назад и вперед систем удержания детей. При занятом сиденье переднего пассажира обеспечьте до начала движения и во время движения надлежащее для данной ситуации состояние подушки безопасности переднего пассажира (→ стр. 131).

## СИДЕНЬЕ ПЕРЕДНЕГО ПАССАЖИРА

### Весовая группа 0: до 10 кг

Подушка безопасности переднего пассажира активирована <sup>1</sup>	X
--	---

Подушка безопасности переднего пассажира отключена <sup>1,2</sup>	U, L
---	------

### Весовая группа 0+: до 13 кг

Подушка безопасности переднего пассажира активирована <sup>1</sup>	X
--	---

Подушка безопасности переднего пассажира отключена <sup>1,2</sup>	U, L
---	------

### Весовая группа I: от 9 до 18 кг

Подушка безопасности переднего пассажира активирована <sup>1</sup>	UF, L
--	-------

Подушка безопасности переднего пассажира отключена <sup>1,2</sup>	U, L
---	------



**Весовая группа II: от 15 до 25 кг**

Подушка безопасности переднего пассажира активирована<sup>1</sup> UF, L

Подушка безопасности переднего пассажира отключена<sup>1, 2</sup> U, L

**Весовая группа III: от 22 до 36 кг**

Подушка безопасности переднего пассажира активирована<sup>1</sup> UF, L

Подушка безопасности переднего пассажира отключена<sup>1, 2</sup> U, L

1 Отрегулируйте наклон подушки сиденья таким образом, чтобы передний край подушки сиденья находился в самом верхнем положении, а задний край подушки сиденья — в самом нижнем положении.

2 Автомобиль оснащен функцией автоматического отключения подушки безопасности переднего пассажира: контрольная лампа PASSENGER AIR BAG OFF должна гореть.

X Непригодно для детей этой весовой группы.

U Пригодно для систем удержания детей категории «Universal» в этой весовой группе.

L Пригодно для полууниверсальных систем удержания детей согласно таблице в разделе «Рекомендованные системы удержания детей» или если автомобиль и сиденье указаны в списке типов автомобилей изготовителя системы удержания детей.

UF Пригодно для обращенных вперед систем удержания детей категории «Universal» в этой весовой группе.







# < Крепление системы удержания детей

## Правильная регулировка сиденья

### **ПРИ УСТАНОВКЕ СИСТЕМЫ УДЕРЖАНИЯ ДЕТЕЙ НА ЛЕВОМ ИЛИ ПРАВОМ ЗАДНЕМ СИДЕНЬЕ ВСЕГДА СОБЛЮДАЙТЕ СЛЕДУЮЩИЕ ПРАВИЛА:**

- ▶ Убедитесь, что ребенок не касается ногами переднего сиденья. При необходимости подвиньте переднее сиденье немного вперед.

Если подголовник системы удержания детей не выдвигается полностью при установке в автомобиле, это приведет к ограничению максимального размера во время регулировки для определенных систем удержания детей. Также следуйте инструкциям по монтажу изготовителя системы удержания детей.

 Соприкосновение с потолком при полностью выдвинутом и заблокированном подголовнике не ведет к ограничению использования.

### **ПРИ УСТАНОВКЕ СИСТЕМЫ УДЕРЖАНИЯ ДЕТЕЙ СТАНДАРТА ISOFIX ИЛИ I-SIZE ДОПОЛНИТЕЛЬНО УЧИТЫВАЙТЕ СЛЕДУЮЩЕЕ:**

- ▶ **При использовании на заднем сиденье обращенной назад системы удержания детей:** отрегулируйте переднее сиденье так, чтобы оно не касалось системы удержания детей.
- ▶ **При использовании обращенной вперед системы удержания детей со встроенным детским ремнем безопасности:** отрегулируйте подголовник соответствующего сиденья так, чтобы он не толкал систему удержания детей вперед. При необходимости снимите

соответствующий подголовник. Кроме того, спинка системы удержания детей должна как можно плотнее прилегать к спинке сиденья автомобиля. После снятия системы удержания детей сразу установите подголовник на место и правильно отрегулируйте его.

- ▶ Не устанавливайте систему удержания детей в зажатом состоянии между крышей и поверхностью подушки сиденья и/или с перекосом. Если возможно, отрегулируйте наклон подушки сиденья.
- ▶ Отрегулируйте подголовники так, чтобы они не давили на систему удержания детей.

### **ПРИ УСТАНОВКЕ СИСТЕМЫ УДЕРЖАНИЯ ДЕТЕЙ, КОТОРАЯ ФИКСИРУЕТСЯ РЕМНЯМИ БЕЗОПАСНОСТИ, УЧИТЫВАЙТЕ СЛЕДУЮЩЕЕ:**

- ▶ **При использовании на заднем сиденье обращенной назад системы удержания детей:** отрегулируйте переднее сиденье так, чтобы оно не касалось системы удержания детей.
- ▶ **При использовании обращенной вперед системы удержания детей со встроенным детским ремнем безопасности:** отрегулируйте подголовник соответствующего сиденья так, чтобы он не толкал систему удержания детей вперед. При необходимости снимите соответствующий подголовник. Кроме того, спинка системы удержания детей должна как можно плотнее прилегать к спинке сиденья автомобиля. После снятия системы удержания детей сразу установите подголовник на место и правильно отрегулируйте его.





- ▶ Убедитесь, что спинка обращенной вперед системы удержания детей полностью прилегает к спинке заднего сиденья, насколько это возможно.
- ▶ Не устанавливайте систему удержания детей в зажатом состоянии между крышей и поверхностью подушки сиденья и/или с перекосом. Если возможно, отрегулируйте наклон подушки сиденья.
- ▶ Отрегулируйте подголовники так, чтобы они не давили на систему удержания детей.
- ▶ Убедитесь, что ребенок не касается ногами переднего сиденья. При необходимости подвиньте переднее сиденье немного вперед.

 **В ЗАВИСИМОСТИ ОТ КОМПЛЕКТАЦИИ АВТОМОБИЛЯ ПРИ УСТАНОВКЕ СИСТЕМЫ УДЕРЖАНИЯ ДЕТЕЙ, КОТОРАЯ ФИКСИРУЕТСЯ РЕМНЯМИ БЕЗОПАСНОСТИ, ВСЕГДА УЧИТЫВАЙТЕ СЛЕДУЮЩЕЕ:**

- ▶ Следуйте указаниям касательно установки на сиденье переднего пассажира обращенных назад или вперед систем удержания детей (→ стр. 155).
- ▶ **При использовании обращенной вперед системы удержания детей со встроенным ремнем:** если возможно, снимите подголовник сиденья переднего пассажира. После снятия системы удержания детей сразу же установите подголовник на место и правильно отрегулируйте его.
- ▶ Убедитесь, что спинка обращенной вперед системы удержания детей полностью прилегает к спинке сиденья переднего пассажира, насколько это возможно.
- ▶ Не устанавливайте систему удержания детей в зажатом состоянии между крышей и поверхностью подушки сиденья и/или с перекосом.

- ▶ Отрегулируйте подголовники так, чтобы они не давили на систему удержания детей.
- ▶ Ни в коем случае не кладите никакие предметы, например, подушки, под систему удержания детей или позади нее.
- ▶ Установите сиденье переднего пассажира в крайнее заднее и, по возможности, крайнее верхнее положение. Всегда следите, чтобы плечевая лямка ремня безопасности правильно проходила от места выхода ремня безопасности на автомобиле к направляющей для ремня на системе удержания детей. Плечевая лямка ремня должна проходить от места выхода ремня безопасности вперед и по возможности вниз к системе удержания детей.
- ▶ Подушка сиденья должна быть полностью втянута.
- ▶ Установите наклон подушки сиденья таким образом, чтобы передний край подушки сиденья находился в самом верхнем положении, а задний край подушки – в самом нижнем.
- ▶ Установите спинку сиденья в максимально вертикальное положение.





## Установка системы удержания детей стандарта ISOFIX или i-Size

### **ОСТОРОЖНО**

Опасность несчастного случая из-за незафиксированного многоместного заднего сиденья, заднего сиденья и спинки сиденья

Многоместное заднее сиденье, заднее сиденье и спинка сиденья могут сложиться также и во время движения.

- Вследствие этого находящийся в автомобиле человек будет сильнее вдавлен в ремень безопасности. Ремень безопасности не в состоянии обеспечить предусмотренную защиту и может нанести Вам дополнительные травмы.
- Спинка сиденья не сможет удерживать предметы или багаж, находящиеся в багажнике или грузовом отделении.

 Перед каждой поездкой проверяйте, что многоместное заднее сиденье, заднее сиденье и спинка сиденья зафиксированы.

Если спинка сиденья в задней части салона не зафиксирована и не заблокирована, то виден красный указатель блокировки.

### **ВНИМАНИЕ**

Опасность травмирования или угрозы для жизни из-за превышения допустимой полной массы ребенка и системы удержания детей

Может произойти перегрузка креплений детского кресла ISOFIX и i-Size, и тогда, например в случае аварии, система не сможет удерживать ребенка.

 Если ребенок зафиксирован в системе удержания детей ISOFIX или i-Size со встроенной системой ремней, полная масса ребенка и системы удержания детей не должна превышать 33 кг.

### **ВСЕГДА УЧИТЫВАЙТЕ ДАННЫЕ О МАССЕ СИСТЕМЫ УДЕРЖАНИЯ ДЕТЕЙ:**

- в руководстве по монтажу и эксплуатации изготовителя используемой системы удержания детей;
- на наклейке системы удержания детей, в случае наличия.

Регулярно проверяйте, не превышает ли масса ребенка и системы удержания детей допустимое значение полной массы.

### **ПРИ УСТАНОВКЕ СИСТЕМЫ УДЕРЖАНИЯ ДЕТЕЙ ВСЕГДА УЧИТЫВАЙТЕ СЛЕДУЮЩЕЕ:**

- Всегда учитывайте область применения и пригодность сидений для крепления системы удержания детей.

 Крепежные скобы ISOFIX (→ стр. 164)

или





 Крепежные скобы i-Size (→ стр. 166)

- ▶ Перед каждой поездкой необходимо убедиться в том, что система крепления детского кресла ISOFIX или система удержания детей стандарта i-Size правильно зафиксирована в обеих крепежных скобах автомобиля.

#### **!** УКАЗАНИЕ

Повреждение ремня безопасности центрального сиденья при монтаже системы удержания детей

- ▶ Убедитесь, что ремень безопасности не зажат.

### МНОГОМЕСТНОЕ ЗАДНЕЕ СИДЕНЬЕ (2-Й РЯД СИДЕНИЙ):

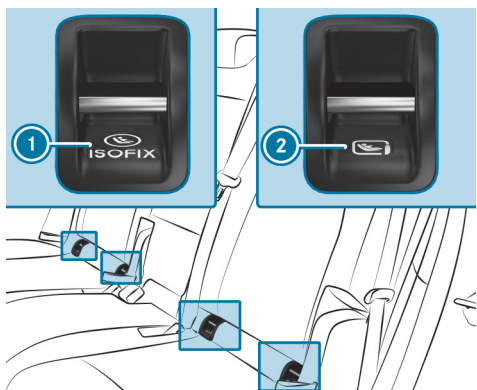

- ① Крепежные скобы ISOFIX
- ② Крепежные скобы i-Size

- ▶ Установите систему крепления детского кресла ISOFIX или систему удержания детей стандарта i-Size на обе крепежные скобы автомобиля.

### АВТОМОБИЛИ С 3-М РЯДОМ СИДЕНИЙ:

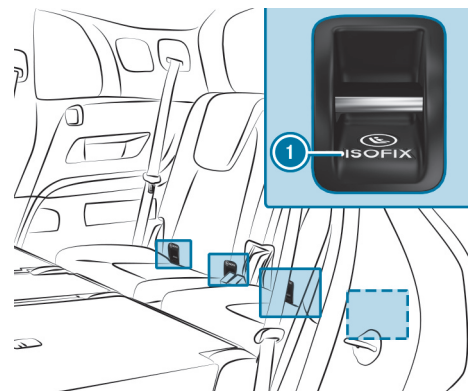

- ▶ Установите систему крепления детского кресла ISOFIX на обе крепежные скобы ISOFIX ①.





## Фиксация крепления «Top Tether»

### ⚠ ОСТОРОЖНО

Опасность травмирования или опасность для жизни при отсутствии блокировки спинок задних сидений после монтажа якорных ремней Top Tether

Во время движения спинки задних сидений могут сложиться вперед.

Вследствие этого системы удержания детей больше не смогут обеспечить предусмотренную защиту. Кроме того, это также может стать причиной дополнительных травм.

- ▶ Всегда блокируйте спинки задних сидений после монтажа якорных ремней Top Tether.
- ▶ Обязательно учитывайте индикацию блокировки.

Если спинка сиденья в задней части салона не зафиксирована и не заблокирована, то виден красный указатель блокировки.

 Если система удержания детей оснащена якорным ремнем Top Tether:

Якорный ремень Top Tether помогает снизить риск получения травм. Якорный ремень Top Tether обеспечивает дополнительное соединение между системой удержания детей, зафиксированной креплениями ISOFIX или i-Size, и автомобилем.

Крепления якорного ремня Top Tether 2-го ряда сидений расположены с обратной стороны обоих крайних задних сидений 2-го ряда. Для 3-го ряда сидений используйте крепление якорного ремня Top Tether с обратной стороны спинки сиденья 3-го ряда.

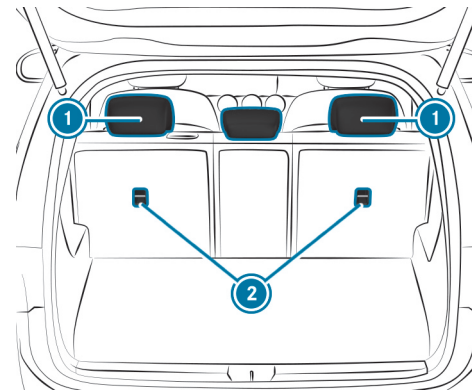

Изображение 2-го ряда сидений

- ▶ При необходимости поднимите подголовник ① вверх (→ стр. 231).
- ▶ Установите систему удержания детей ISOFIX или i-Size с якорным ремнем Top Tether. При этом соблюдайте указания, приведенные в руководстве по монтажу системы удержания детей.

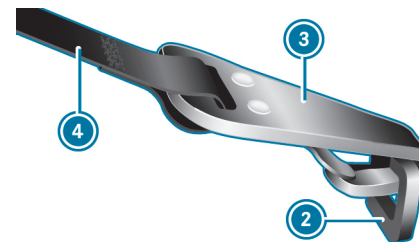

- ▶ Протяните якорный ремень Top Tether ④ под подголовником ①, между обеими стойками подголовника.
- ▶ Вставьте крючок Top Tether ③, не перекручивая ремень, в крепление Top Tether ②.





- ▶ Натяните якорный ремень Top Tether ④. При этом соблюдайте указания, приведенные в руководстве по монтажу системы удержания детей.
- ▶ При необходимости опустите подголовник ① вниз (→ стр. 231). Следите за беспрепятственным прохождением якорного ремня Top Tether ④.

## Фиксация системы удержания детей с помощью ремня безопасности

### ⚠ ОСТОРОЖНО

Опасность несчастного случая из-за незафиксированного многоместного заднего сиденья, заднего сиденья и спинки сиденья

Многоместное заднее сиденье, заднее сиденье и спинка сиденья могут сложиться также и во время движения.

- Вследствие этого находящийся в автомобиле человек будет сильнее вдавлен в ремень безопасности. Ремень безопасности не в состоянии обеспечить предусмотренную защиту и может нанести Вам дополнительные травмы.
  - Спинка сиденья не сможет удержать предметы или багаж, находящиеся в багажнике или грузовом отделении.
- ▶ Перед каждой поездкой проверяйте, что многоместное заднее сиденье, заднее сиденье и спинка сиденья зафиксированы.

Если спинка сиденья в задней части салона не зафиксирована и не заблокирована, то виден красный указатель блокировки.

- ▶ При использовании системы удержания детей категории «Universal» или «Semi-Universal» убедитесь в том, что она допущена к эксплуатации на сиденье автомобиля.
- ▶ Выполните монтаж системы удержания детей. Опорная поверхность системы удержания детей должна полностью прилегать к поверхности подушки сиденья.
- ▶ Всегда следите, чтобы плечевая лямка ремня безопасности правильно проходила от места выхода ремня безопасности на автомобиле к направляющей для ремня на системе удержания детей. Плечевая лямка ремня должна проходить от места выхода ремня безопасности вперед и по возможности вниз к системе удержания детей.
- ▶ **При установке на заднее сиденье:** в случае наличия, дополнительно установите крепление Top Tether.
- ▶ **При установке на сиденье переднего пассажира:** при необходимости соответствующим образом отрегулируйте место выхода ремня безопасности и положение сиденья переднего пассажира.





## < Системы защитной блокировки от детей

### Блокировка или разблокировка системы защитной блокировки от детей для задних дверей

#### ⚠ **ВНИМАНИЕ**

Опасность аварии- и травмирования при оставлении детей в автомобиле без присмотра

#### **ДЕТИ, ОСТАВШИЕСЯ В АВТОМОБИЛЕ БЕЗ ПРИСМОТРА, МОГУТ:**

- открыть двери и тем самым создать опасную ситуацию для других людей или участников дорожного движения,
- выйти из автомобиля и попасть в поток транспорта,
- воспользоваться оборудованием автомобиля и, например, защемить конечности.

#### **КРОМЕ ТОГО, ДЕТИ МОГУТ ПРИВЕСТИ АВТОМОБИЛЬ В ДВИЖЕНИЕ, НАПРИМЕР, СЛЕДУЮЩИМ ОБРАЗОМ:**

- отпустив стояночный тормоз,
- изменив положение селектора АКП.
- запустив двигатель автомобиля.

▶ **Никогда не оставляйте детей в автомобиле без присмотра.**

▶ При выходе из автомобиля всегда забирайте ключ и запирайте двери.

▶ Храните ключ в недоступном для детей месте.

#### ⚠ **ВНИМАНИЕ**

Опасность для жизни вследствие воздействия жары или холода в автомобиле

Если люди (особенно дети) в течение длительного времени подвергаются воздействию жары или холода, существует опасность травмирования или даже опасность для жизни!

▶ **Никогда не оставляйте людей (особенно детей) в автомобиле без присмотра.**





### ⚠ ОСТОРОЖНО

Опасность аварии и травмирования при оставлении детей в автомобиле без присмотра

#### ЕСЛИ В АВТОМОБИЛЕ НАХОДЯТСЯ ДЕТИ, ТО В ОСОБЕННОСТИ ОНИ МОГУТ:

- открыть двери и тем самым создать опасную ситуацию для других людей или участников дорожного движения,
  - выйти из автомобиля и попасть в поток транспорта,
  - задействовать элементы комплектации автомобиля и, например, быть защемлены.
- ▶ Если в автомобиле находятся дети, то всегда активируйте имеющиеся в автомобиле устройства обеспечения пассивной безопасности детей.
  - ▶ Никогда не оставляйте детей в автомобиле без присмотра.
  - ▶ При выходе из автомобиля всегда берите с собой ключ и запирайте автомобиль.

Автомобили для Соединенного Королевства: учитывайте важные указания по технике безопасности в разделе «Указания по дополнительной блокировке дверей».

Системы защитной блокировки от детей предусмотрены для задних дверей и задних боковых стекол.

Система защитной блокировки от детей в задних дверях выполняет отдельную блокировку каждой двери. Теперь дверь невозможно открыть изнутри.

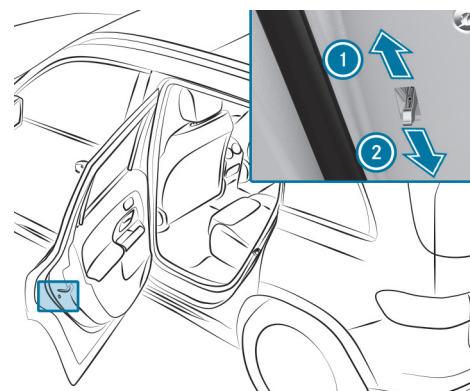

- ▶ Нажмите рычаг в направлении стрелки ① (блокировка) или ② (разблокировка).
- ▶ Проверьте работоспособность системы защитной блокировки от детей.







## Блокировка или разблокировка системы защитной блокировки от детей для задних боковых стекол

### **ВНИМАНИЕ**

Опасность аварии- и травмирования при оставлении детей в автомобиле без присмотра

#### **ДЕТИ, ОСТАВШИЕСЯ В АВТОМОБИЛЕ БЕЗ ПРИСМОТРА, МОГУТ:**

- открыть двери и тем самым создать опасную ситуацию для других людей или участников дорожного движения,
- выйти из автомобиля и попасть в поток транспорта,
- воспользоваться оборудованием автомобиля и, например, защемить конечности.

#### **КРОМЕ ТОГО, ДЕТИ МОГУТ ПРИВЕСТИ АВТОМОБИЛЬ В ДВИЖЕНИЕ, НАПРИМЕР, СЛЕДУЮЩИМ ОБРАЗОМ:**

- отпустив стояночный тормоз,
  - изменив положение селектора АКП.
  - запустив двигатель автомобиля.
- ▶ Никогда не оставляйте детей в автомобиле без присмотра.
  - ▶ При выходе из автомобиля всегда забирайте ключ и запирайте двери.
  - ▶ Храните ключ в недоступном для детей месте.

### **ВНИМАНИЕ**

Опасность для жизни вследствие воздействия жары или холода в автомобиле

Если люди (особенно дети) в течение длительного времени подвергаются воздействию жары или холода, существует опасность травмирования или даже опасность для жизни!

- ▶ Никогда не оставляйте людей (особенно детей) в автомобиле без присмотра.

### **ОСТОРОЖНО**

Опасность аварии и травмирования при оставлении детей в автомобиле без присмотра

#### **ЕСЛИ В АВТОМОБИЛЕ НАХОДЯТСЯ ДЕТИ, ТО В ОСОБЕННОСТИ ОНИ МОГУТ:**

- открыть двери и тем самым создать опасную ситуацию для других людей или участников дорожного движения,
  - выйти из автомобиля и попасть в поток транспорта,
  - задействовать элементы комплектации автомобиля и, например, быть защемлены.
- ▶ Если в автомобиле находятся дети, то всегда активируйте имеющиеся в автомобиле устройства обеспечения пассивной безопасности детей.
  - ▶ Никогда не оставляйте детей в автомобиле без присмотра.
  - ▶ При выходе из автомобиля всегда берите с собой ключ и запирайте автомобиль.





Автомобили для Соединенного Королевства: учитывайте важные указания по технике безопасности в разделе «Указания по дополнительной блокировке дверей».

Системы защитной блокировки от детей предусмотрены для задних дверей и задних боковых стекол.

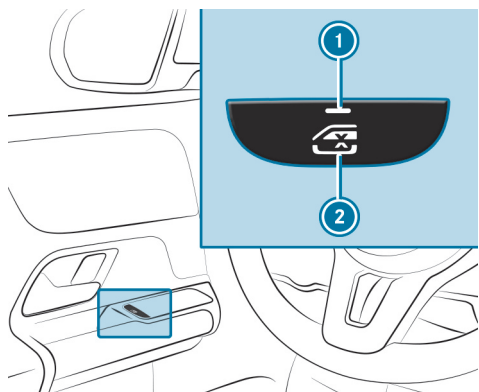

▶ **Блокировка/разблокировка:** нажмите на кнопку ②.

**ЗАДНЕЕ БОКОВОЕ СТЕКЛО МОЖЕТ ОТКРЫВАТЬСЯ ИЛИ ЗАКРЫВАТЬСЯ В СЛЕДУЮЩИХ СЛУЧАЯХ:**

- При включенной контрольной лампе ①: при помощи переключателя на двери водителя
- При выключенной контрольной лампе ①: при помощи переключателя на соответствующей задней двери или на двери водителя





## < Система напоминания о людях в автомобиле

### Принцип работы системы напоминания о людях в автомобиле

Система напоминания о людях в автомобиле может помочь не забыть случайно про ребенка на заднем сиденье. Она включается и выключается автоматически, если задняя дверь остается открытой настолько долго, чтобы маленькие дети смогли сесть в автомобиль или выйти из него.

Если система ранее срабатывала автоматически, при выключении автомобиля на дисплее водителя появится сообщение [Не оставляйте в автомобиле людей или животных](#).

Систему можно полностью отключить в мультимедийной системе (→ стр. 179). Когда система отключена, на дисплее водителя горит контрольная лампа .

### Система напоминания о людях в автомобиле: отключение и подключение в мультимедийной системе

Мультимедийная система:

 [Установки](#) >> [Автомобиль](#) >> [Безопасность вод.и пассаж.](#)

▶ Подключите или отключите систему.





# ◀ Открывание и закрывание

Данные интерактивный PDF функционирует как веб-сайт: для перехода непосредственно в нужное Вам место коснитесь экранной кнопки или щелкните по ней.

Через панель навигации вверху слева Вы в любое время можете вернуться оттуда назад.

Ключ >

---

Двери >

---

Грузовое отделение >

---

Боковые стекла >

---

Сдвижной верхний люк >

---

Защита от кражи >

---



## < Ключ

### Обзор функций ключа

#### ⚠ ОСТОРОЖНО

Опасность аварии- и травмирования при оставлении детей в автомобиле без присмотра

#### ЕСЛИ ВЫ ОСТАВЛЯЕТЕ ДЕТЕЙ В АВТОМОБИЛЕ БЕЗ ПРИСМОТРА, ТО ОНИ МОГУТ:

- открыть двери и тем самым создать опасную ситуацию для других людей или участников дорожного движения,
- выйти из автомобиля и попасть в поток транспорта,
- задействовать элементы комплектации автомобиля и, например, быть защемлены.

#### КРОМЕ ТОГО, ДЕТИ МОГУТ ПРИВЕСТИ АВТОМОБИЛЬ В ДВИЖЕНИЕ, НАПРИМЕР, СЛЕДУЮЩИМ ОБРАЗОМ:

- отпустив стояночный тормоз,
  - изменив положение коробки передач,
  - запустив автомобиль.
- ▶ Никогда не оставляйте детей в автомобиле без присмотра.
- ▶ При выходе из автомобиля всегда берите с собой ключ и запирайте автомобиль.

▶ Храните ключ в недоступном для детей месте.

#### ! УКАЗАНИЕ

Повреждение ключа магнитным полем

▶ Держите ключ вдали от магнитных полей.

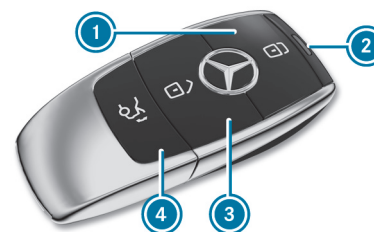

Ключ автомобиля

- ① Блокировка
- ② Контрольная лампа
- ③ Разблокировка
- ④ Открывание/закрывание двери багажника

ⓘ Если контрольная лампа ② не загорается при нажатии на кнопку или , то элемент питания имеет низкий уровень заряда или, вероятно, разряжен. Как можно скорее замените элемент питания.





Замените элемент питания ключа (→ стр. 184).

### КЛЮЧ ПРОИЗВОДИТ БЛОКИРОВКУ И РАЗБЛОКИРОВКУ СЛЕДУЮЩИХ ЭЛЕМЕНТОВ:

- Двери
- Защитная крышка розетки
- Дверь багажного отделения

Если автомобиль не был открыт в течение примерно 40 секунд после разблокировки, то автомобиль снова блокируется. Защита от кражи снова активируется.

Не храните ключ вместе с электронными приборами или металлическими предметами. Это может отрицательно повлиять на работоспособность ключа.

## Включение или выключение звуковой сигнализации срабатывания замков автомобиля

Мультимедийная система:

 >> Установки >> Автомобиль >> Открывание/закрывание

▶ Включите или выключите [Звук.сигнализ.срабатыв.замков а/м.](#)

#### **Обратите внимание:**



Выбранная настройка звуковой сигнализации срабатывания замков автомобиля должна отвечать требованиям соответствующих национальных правил дорожного движения. В некоторых странах, в частности в ФРГ, использование звуковой сигнализации срабатывания замков автомобиля не допу-

скается правилами дорожного движения (в ФРГ согласно §16 пункта 1 и §30 пункта 1 Правил дорожного движения). Соблюдение данных требований и правил возлагается на водителя. В странах, в которых пользование данной функцией не допускается, в Вашем автомобиле данная функция не активирована и также запрещена ее активация.

## Изменение установок разблокировки

### ВОЗМОЖНЫЕ УСТАНОВКИ РАЗБЛОКИРОВКИ КЛЮЧА:

- Центральная разблокировка
- Разблокировка двери водителя и защитной крышки розетки.

▶ **Переход с одной установки на другую:** одновременно нажмите на кнопки  и  и держите их нажатыми примерно шесть секунд, пока контрольная лампа зарядки элементов питания не мигнет два раза.

### ВОЗМОЖНОСТИ ПРИ ВЫБРАННОЙ ФУНКЦИИ РАЗБЛОКИРОВКИ ДВЕРИ ВОДИТЕЛЯ И ЗАЩИТНОЙ КРЫШКИ РОЗЕТКИ:

- **Центральная разблокировка автомобиля:** два раза нажмите на кнопку .
- **Автомобили с системой KEYLESS-GO:** при прикосновении к внутренней поверхности ручки двери водителя производится разблокировка только двери водителя и защитной крышки розетки.

## Отключение функции ключа



**Автомобили с системой KEYLESS-GO:** отключение функции ключа приводит к отключению функций системы KEYLESS-GO. В этом случае доступ и





авторизация запуска посредством системы KEYLESS-GO будут невозможны при использовании соответствующего ключа. Активируйте ключ, чтобы при его использовании все функции были снова доступны.

Функцию ключа также можно отключить для экономии заряда элемента питания, если Вы не пользуетесь ключом или автомобилем длительное время.

- ▶ Жажмите клавишу  ключа.
- ▶ При зажатой кнопке  дважды нажмите клавишу  ключа. Индикатор элемента питания ключа загорается один раз коротко и один раз продолжительно.

#### **❗ ВОЗМОЖНОСТИ ДЛЯ ПОВТОРНОЙ АКТИВАЦИИ КЛЮЧА:**

- Нажмите любую клавишу ключа.
- Запустите двигатель, положив ключ в вещевое отделение на центральной консоли (→ стр. 317).

## Извлечение и вставка аварийного ключа

### ИЗВЛЕЧЕНИЕ АВАРИЙНОГО КЛЮЧА

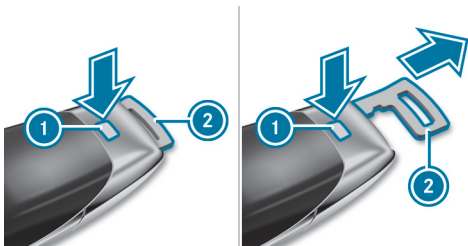

- ▶ Нажмите кнопку разблокировки **❶**. Аварийный ключ **❷** слегка выдвигается.
- ▶ Вытяните аварийный ключ **❷** до фиксации в промежуточном положении.

**❗** В зависимости от комплектации автомобиля промежуточное положение может отсутствовать.

- ▶ Повторно нажмите кнопку разблокировки **❶** и полностью извлеките аварийный ключ **❷**.

### ВСТАВКА АВАРИЙНОГО КЛЮЧА

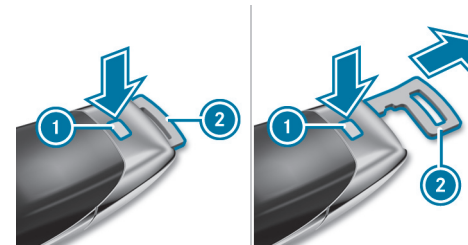

- ▶ Нажмите кнопку разблокировки **❶**.
- ▶ Установите аварийный ключ **❷** в промежуточное положение или задвиньте его полностью до фиксации.

**❗** Аварийный ключ **❷** можно использовать для крепления ключа к связке ключей. Для этого может потребоваться задействовать аварийный ключ **❷** в промежуточном положении (в зависимости от оборудования).





## Замена элемента питания ключа

### ⚠ ОПАСНОСТЬ

Опасность для жизни при проглатывании элементов питания

Элементы питания содержат ядовитые и едкие вещества. При проглатывании или при попадании элементов питания в тело другим образом возможно возникновение тяжелых внутренних ожогов в течение двух часов.

Существует опасность для жизни!

- ▶ Храните элементы питания в недоступном для детей месте.
- ▶ Если крышка и / или отсек элементов питания не может надежно закрываться, то больше не пользуйтесь ключом и храните ключ в недоступном для детей месте.
- ▶ При проглатывании или при попадании элементов питания в тело другим образом немедленно обратитесь к врачу.

### 🌿 УКАЗАНИЕ ПО ОХРАНЕ ОКРУЖАЮЩЕЙ СРЕДЫ

Ущерб окружающей среде при неправильной утилизации батарей

⊗ Батареи содержат вредные вещества. Законом запрещено утилизировать их вместе с бытовыми отходами.

- ▶ ♻ Утилизируйте батареи экологически безопасным способом. Передайте разряженные батареи в специализированную мастерскую или в пункт сбора подлежащих утилизации батарей.

### Условия

- Ключ работает от одного таблеточного элемента питания на 3 В типа CR 2032.

Для замены элемента питания ключа компания Mercedes-Benz рекомендует обращаться в специализированную мастерскую с квалифицированным персоналом.

- ▶ Выньте аварийный ключ (→ стр. 183).

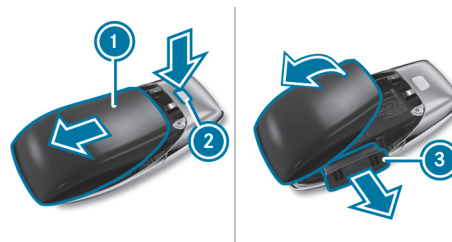

- ▶ Полностью нажмите кнопку разблокировки (2) вниз и сдвиньте крышку (1) в направлении стрелки.
- ▶ Откиньте крышку (1) в направлении стрелки и снимите.
- ▶ Выньте отделение для элемента питания (3) и удалите разряженный элемент питания.
- ▶ Вставьте новый элемент питания в отделение для элемента питания (3). При этом соблюдайте маркировку положительного вывода в отделении для элемента питания и на элементе питания.
- ▶ Вставьте отделение для элемента питания (3).
- ▶ Установите крышку (1) и задвиньте ее до фиксации.







## Устранение проблем с ключом

### **БЛОКИРОВКА ИЛИ РАЗБЛОКИРОВКА АВТОМОБИЛЯ БОЛЬШЕ НЕВОЗМОЖНА.**

#### **ВОЗМОЖНЫЕ ПРИЧИНЫ:**

- Элемент питания ключа почти или полностью разрядился.
- ▶ Проверьте элемент питания с помощью контрольной лампы (→ стр. 181).
- ▶ При необходимости замените элемент питания ключа (→ стр. 184).
- ▶ Используйте запасной ключ.
- ▶ Для блокировки или разблокировки используйте аварийный ключ (→ стр. 190).
- ▶ Проверьте ключ в специализированной мастерской с квалифицированным персоналом.

### **ВЫ НАХОДИТЕСЬ В ЗОНЕ МОЩНОГО ИСТОЧНИКА РАДИОСИГНАЛА.**

#### **ВОЗМОЖНЫЕ ПРИЧИНЫ ОТРИЦАТЕЛЬНОГО ВЛИЯНИЯ НА ФУНКЦИЮ КЛЮЧА:**

- Провода высокого напряжения
- Мобильные телефоны
- Электронные приборы (ноутбуки, планшеты)
- Экранирование металлическими предметами или индукционными петлями для механизма электропривода открывания шлагбаума или ворот

- ▶ Следите за тем, чтобы было обеспечено достаточное расстояние между ключом и потенциальным источником помех.

### **ВЫ ПОТЕРЯЛИ КЛЮЧ.**

- ▶ Обратитесь в специализированную мастерскую с квалифицированным персоналом для блокировки ключа.
- ▶ При необходимости произведите замену механической системы замков.





## < Двери

### Указания, касающиеся дополнительной блокировки дверей

Дополнительная блокировка дверей доступна только в автомобилях для Соединенного Королевства.

#### ⚠ ОСТОРОЖНО

Опасность травмирования находящихся в автомобиле людей при активированной дополнительной блокировке дверей

Если устройство дополнительной блокировки дверей активировано, то двери больше не могут быть открыты изнутри.

- ▶ Никогда не оставляйте людей, особенно детей, в автомобиле без присмотра.
- ▶ Если в автомобиле находятся люди, не активируйте дополнительную блокировку дверей.

#### АКТИВИРОВАНИЕ ДОПОЛНИТЕЛЬНОЙ БЛОКИРОВКИ ДВЕРЕЙ ПРОИЗВОДИТСЯ АВТОМАТИЧЕСКИ В СЛЕДУЮЩИХ СЛУЧАЯХ:

- Блокировка автомобиля производится при помощи ключа.
- Блокировка автомобиля производится при помощи системы KEYLESS-GO.

Если автомобиль заблокирован с помощью приложения Mercedes me connect, то дополнительная блокировка дверей не активна (→ стр. 613).

Если устройство дополнительной блокировки дверей активировано, то двери не могут быть открыты изнутри.

**i** После блокировки Вы можете произвести звуковой сигнал.

Вы можете предотвратить активирование дополнительной блокировки дверей посредством деактивирования устройства защиты салона (→ стр. 212) перед тем как заблокировать автомобиль.

### Отпирание и открывание дверей изнутри

- ▶ **Только для Соединенного Королевства:** учитывайте указания, касающиеся дополнительной блокировки дверей (→ стр. 186).

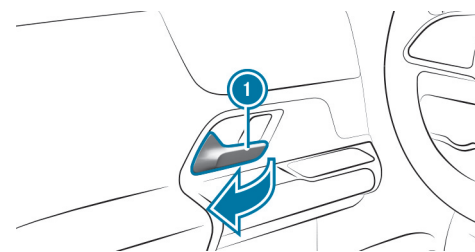

- ▶ Потяните за ручку двери **1**.





## Центральная блокировка и разблокировка автомобиля изнутри

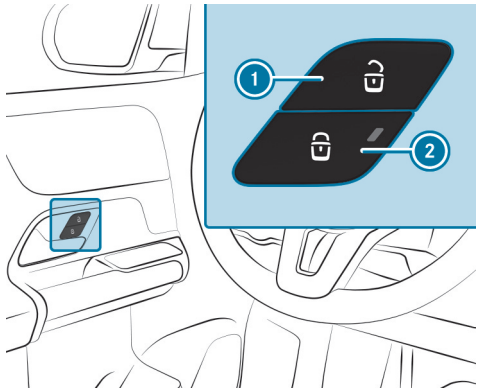

▶ **Разблокировка:** нажмите кнопку ①.

▶ **Блокировка:** нажмите кнопку ②.

Если замки автомобиля заблокированы, горит красная контрольная лампа в кнопке ②.

Также производится блокировка и разблокировка защитной крышки розетки. Защитную крышку розетки все равно можно открыть, если ключ распознан в автомобиле.

### РАЗБЛОКИРОВКА АВТОМОБИЛЯ НЕ ПРОИЗВОДИТСЯ:

- если автомобиль был заблокирован с помощью ключа
- если автомобиль был заблокирован при помощи системы KEYLESS-GO

## Блокировка и разблокировка замков автомобиля при помощи системы KEYLESS-GO

### Условия

- Ключ находится за пределами автомобиля.
- Расстояние от ключа до автомобиля составляет не более 1 м.
- Дверь водителя и дверь, ручку которой Вы используете в данный момент, закрыты.

### ! УКАЗАНИЕ

Повреждения автомобиля вследствие непреднамеренного открывания крышки двери багажного отделения

- при пользовании автоматической моечной установкой,
- при использовании водоструйного моющего аппарата высокого давления.

▶ В таких ситуациях деактивируйте функцию ключа.

или

▶ Следите за тем, чтобы ключ находился на расстоянии минимум 3 м от автомобиля.

### СОБЛЮДАЙТЕ УКАЗАНИЯ:

- по мойке автомобиля в автомобильной мойке (→ стр. 32)
- по использованию моечной установки высокого давления (→ стр. 669)



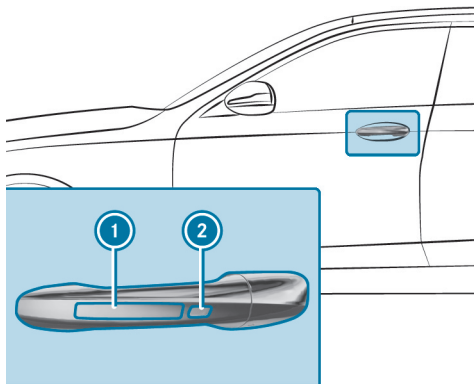

- ▶ **Разблокировка замков автомобиля:** прикоснитесь к внутренней поверхности ручки двери.
- ▶ **Блокировка замков автомобиля:** прикоснитесь к поверхности датчика ① или ②.
- ▶ **Комфортное закрытие:** длительно прикоснитесь к вогнутой поверхности датчика ② до тех пор, пока не завершится процесс закрытия.

❗ Дальнейшая информация о функции комфортного закрытия – см. здесь (→ стр. 202).

Если Вы открываете дверь багажника снаружи, то она автоматически разблокируется.

## Устранение проблем с системой KEYLESS-GO

**БЛОКИРОВКА И РАЗБЛОКИРОВКА АВТОМОБИЛЯ С ПОМОЩЬЮ СИСТЕМЫ KEYLESS-GO БОЛЬШЕ НЕВОЗМОЖНЫ.**

### ВОЗМОЖНЫЕ ПРИЧИНЫ:

- Функция ключа была деактивирована.
  - Элемент питания ключа почти или полностью разрядился.
- ▶ Активируйте функцию ключа (→ стр. 68).
  - ▶ Проверьте элемент питания с помощью контрольной лампы (→ стр. 181).
  - ▶ При необходимости замените элемент питания ключа (→ стр. 184).
  - ▶ Используйте запасной ключ.
  - ▶ Для блокировки или разблокировки используйте аварийный ключ (→ стр. 190).
  - ▶ Поручите проверку автомобиля и ключа специализированной мастерской с квалифицированным персоналом.

**ВЫ НАХОДИТЕСЬ В ЗОНЕ МОЩНОГО ИСТОЧНИКА РАДИОСИГНАЛА.**

**ВОЗМОЖНЫЕ ПРИЧИНЫ ОТРИЦАТЕЛЬНОГО ВЛИЯНИЯ НА ФУНКЦИЮ KEYLESS-GO:**

- провода высокого напряжения
- мобильные телефоны
- электронные приборы (ноутбуки, планшеты)







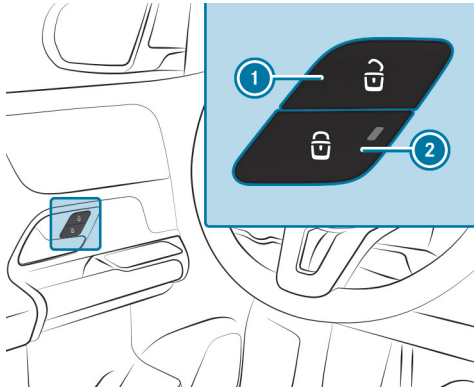

- экранирование металлическими предметами или индукционными петлями для механизма электропривода открывания шлагбаума или ворот
- ▶ Следите за тем, чтобы было обеспечено достаточное расстояние между ключом и потенциальным источником помех.

## Включение и выключение автоматической блокировки

Если двигатель автомобиля включен и скорость вращения колес превышает скорость пешехода, то производится автоматическая блокировка автомобиля.



- ▶ **Включение:** нажмите на кнопку  и держите ее нажатой примерно пять секунд, пока не раздастся оповещательный сигнал.
- ▶ **Выключение:** нажмите на кнопку  и держите ее нажатой примерно пять секунд, пока не раздастся оповещательный сигнал.

Если замки автомобиля заблокированы, то горит красная контрольная лампа в кнопке .

### В СЛЕДУЮЩИХ СИТУАЦИЯХ ПРИ ВКЛЮЧЕННОЙ ФУНКЦИИ СУЩЕСТВУЕТ ОПАСНОСТЬ НЕПРЕДНАМЕРЕННОЙ БЛОКИРОВКИ ЗАМКОВ АВТОМОБИЛЯ:

- при буксировке или толкании автомобиля для пуска двигателя
- при нахождении автомобиля на роликовом испытательном стенде

## Включение или выключение автоматического запираения в мультимедийной системе MBUX

Мультимедийная система:

 >>  >> Установки >>  Автомобиль >>  Открывание/закрывание

-  Если двигатель автомобиля работает, и скорость вращения колес превышает скорость пешехода, автомобиль автоматически запирается.

- ▶ Включите или выключите [Автом.блокировка дверей](#).

### В СЛЕДУЮЩИХ СИТУАЦИЯХ СУЩЕСТВУЕТ ОПАСНОСТЬ БЛОКИРОВКИ АВТОМОБИЛЯ ПРИ ВКЛЮЧЕННОЙ ФУНКЦИИ:

- при буксировке автомобиля для пуска двигателя или при толкании автомобиля;
- при испытании автомобиля на роликовом стенде.





## Блокировка и разблокировка автомобиля при помощи аварийного ключа

### БЛОКИРОВКА И РАЗБЛОКИРОВКА ДВЕРИ ВОДИТЕЛЯ ПРИ ПОМОЩИ АВАРИЙНОГО КЛЮЧА

**i** Если Вы хотите заблокировать весь автомобиль при помощи аварийного ключа, сначала при открытой двери водителя нажмите клавишу блокировки замков изнутри. Затем заблокируйте дверь водителя с помощью аварийного ключа.

**i** При отпирании и открывании двери водителя аварийным ключом срабатывает противовзломно-противоугонная система.

**i** Информация о запуске автомобиля с ключом в вещевом отделении (аварийный режим эксплуатации) (→ стр. 317).

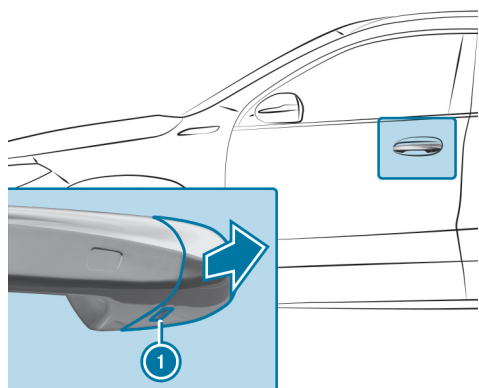

- ▶ Извлеките аварийный ключ (→ стр. 183).
- ▶ До упора вставьте аварийный ключ в отверстие **1** в защитном колпачке.
- ▶ Слегка потяните за ручку двери и удерживайте ее вытянутой.
- ▶ Потяните защитный колпачок на аварийном ключе по направлению от автомобиля как можно более прямо до его отсоединения.
- ▶ Отпустите ручку двери.

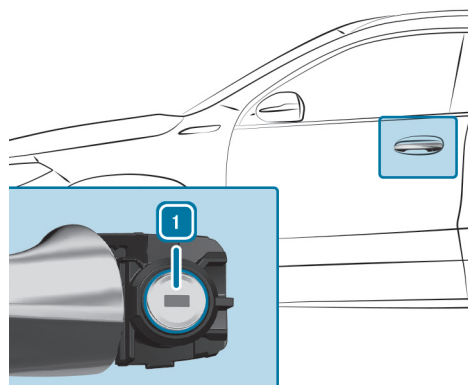

- ▶ **Разблокировка:** поверните аварийный ключ влево в положение **1**.
- ▶ **Блокировка:** поверните аварийный ключ вправо в положение **1**.
- ▶ Осторожно надвиньте защитный колпачок на замковый цилиндр так, чтобы он зафиксировался и держался крепко.





## БЛОКИРОВКА ДВЕРИ ПЕРЕДНЕГО ПАССАЖИРА И ЗАДНИХ ДВЕРЕЙ

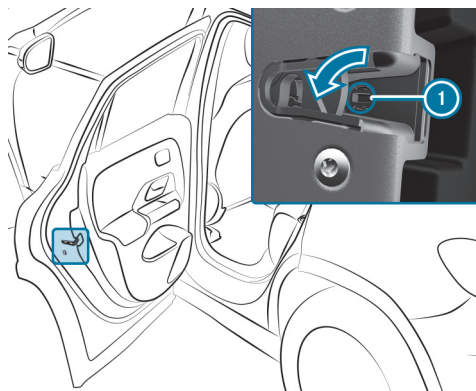

- ▶ Вставьте подходящий предмет, например, аварийный ключ, в паз ① замка двери.
- ▶ **Запирание с левой стороны автомобиля:** поверните аварийный ключ до упора влево.
- ▶ **Запирание с правой стороны автомобиля:** поверните аварийный ключ до упора вправо.

Если запертая дверь впоследствии будет закрыта, открыть ее снаружи будет невозможно.





## < Грузовое отделение

### Открытие двери багажника

#### ! УКАЗАНИЕ

Повреждение двери багажника препятствиями, находящимися над автомобилем

При открытии дверь багажника движется назад и вверх.

- ▶ Следите за тем, чтобы за дверью багажника и над ней было достаточно места.

- ▶ При разблокированной двери багажника нажмите на верхнюю часть звезды на двери багажника.
- ▶ **Автомобили с функцией HANDS-FREE ACCESS:** проведите ногой под бампером (→ стр. 195).

### АВТОМОБИЛИ С ДВЕРЬЮ БАГАЖНОГО ОТДЕЛЕНИЯ EASY-PACK

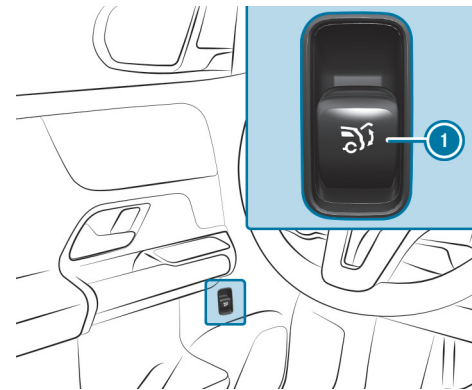

- ▶ Тяните кнопку дистанционного управления ① до тех пор, пока дверь багажника не откроется.
- или

- ▶ Нажмите и удерживайте кнопку ключа.
- ▶ При разблокированной двери багажника нажмите на верхнюю часть звезды.
- ▶ Потяните вверх остановившуюся в промежуточном положении дверь багажника. Отпустите, как только она начнет открываться.

Если какое-либо препятствие мешает автоматическому открыванию двери багажника, то функция распознавания блокировки останавливает движение двери багажника. Функция автоматического распознавания блоки-







ровки является лишь вспомогательным средством. Вашего внимания она не заменяет.

## Закрывание двери багажника

### ⚠ ОСТОРОЖНО

Опасность травмирования незакрепленными предметами в автомобиле

Если находящиеся в автомобиле предметы, багаж или груз не закреплены должным образом, существует опасность их смещения, опрокидывания или падения, при котором они могут задеть находящихся в автомобиле людей.

Существует опасность травмирования, в особенности при торможении или внезапном изменении направления движения!

- ▶ Всегда размещайте предметы так, чтобы они не могли перемещаться во время движения.
- ▶ Зафиксируйте находящиеся в автомобиле предметы, багаж или груз во избежание их смещения или опрокидывания.

Соблюдайте указания по загрузке автомобиля.

**Указания по закрыванию двери багажника:** Ваш автомобиль оснащен функцией автоматического распознавания ключа.

### УЧИТЫВАЙТЕ, ЧТО В СЛЕДУЮЩЕЙ СИТУАЦИИ ДВЕРЬ БАГАЖНИКА НЕ БЛОКИРУЕТСЯ:

- Вы заперли автомобиль и закрыли дверь багажника, в то время как относящийся к автомобилю ключ остался в автомобиле и распознается.

и

- Вторым относящимся к автомобилю ключ не распознается вне автомобиля.

Функция автоматического распознавания ключа является лишь вспомогательным средством, и Вашего внимания она не заменяет.

- ▶ Перед тем, как заблокировать автомобиль, убедитесь в том, что как минимум один ключ, относящийся к автомобилю, был взят при выходе из него.
- ▶ **Закрывание двери багажника:** потяните дверь багажника за ручку вниз и дайте ей опуститься в замок.





## АВТОМОБИЛИ С ДВЕРЬЮ БАГАЖНОГО ОТДЕЛЕНИЯ EASY-PACK

### ⚠ ОСТОРОЖНО

Опасность защемления при автоматическом закрытии двери багажника

Возможно защемление частей тела. В зоне закрывания могут находиться люди.

- ▶ Следите за тем, чтобы в зоне закрывания никого не было.

**ДЛЯ ОСТАНОВКИ ПРОЦЕССА ЗАКРЫВАНИЯ МОЖНО ИСПОЛЬЗОВАТЬ ОДНУ ИЗ СЛЕДУЮЩИХ ВОЗМОЖНОСТЕЙ:**

- Нажмите кнопку  на ключе.
- Потяните или нажмите кнопку дистанционного управления на двери водителя.
- Нажмите кнопку закрывания или кнопку блокировки на двери багажника.
- Нажмите на верхнюю часть звезды в двери багажника.

**Автомобили с функцией HANDS-FREE ACCESS:** остановить процесс закрывания можно также движением ноги под задним бампером.

- ▶ **Закрывание двери багажника:** немного потяните дверь багажника вниз. Отпустите ее, как только она начнет закрываться.

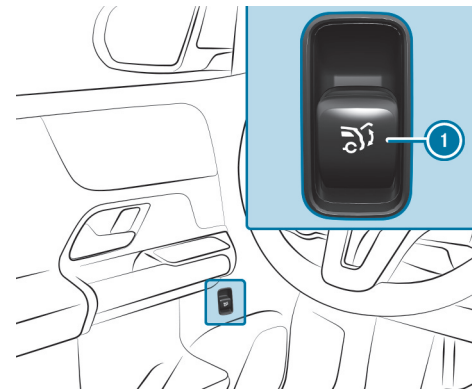

- ▶ Включите электропитание или двигатель автомобиля.
- ▶ Нажимайте на кнопку дистанционного управления ① до тех пор, пока дверь багажника полностью не закроется.

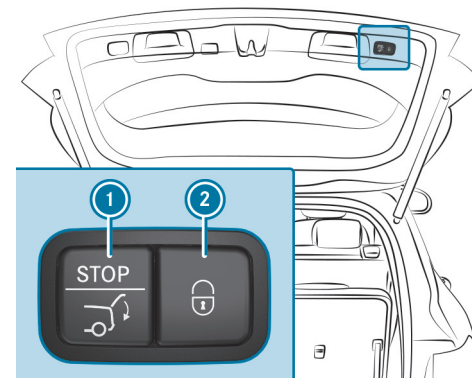



- ▶ Нажмите на кнопку закрывания ① в двери багажника.





### АВТОМОБИЛИ С СИСТЕМОЙ KEYLESS-GO

- ▶ Нажмите на кнопку блокировки  в двери багажника.  
При распознавании ключа вне автомобиля дверь багажника закрывается и автомобиль запирается.
- ▶ Нажмите и удерживайте кнопку  ключа. При этом ключ должен находиться рядом с автомобилем.

### АВТОМОБИЛИ С ФУНКЦИЕЙ HANDS-FREE ACCESS

- ▶ Проведите ногой под бампером (→ стр. 195).

### АВТОМАТИЧЕСКАЯ ФУНКЦИЯ РЕВЕРСА ДВЕРИ БАГАЖНИКА

Дверь багажника оснащена системой автоматического распознавания блокировки с функцией реверса. Если в процессе автоматического закрывания дверь багажника останавливается из-за препятствия, то она снова автоматически приоткрывается. Система автоматического распознавания блокировки с функцией реверса является лишь вспомогательным средством, и Вам все же необходимо быть внимательным.

- ▶ При закрывании следите за тем, чтобы никакие части тела не находились в зоне закрывания.

### ОСТОРОЖНО

Опасность защемления несмотря на функцию реверса

#### ФУНКЦИЯ РЕВЕРСА НЕ СРАБАТЫВАЕТ:

- при контакте с мягкими, легкими и узкими объектами, например пальцами;
- в конце процесса закрывания.

Функция реверса не сможет предотвратить защемление, особенно в подобных ситуациях.

- ▶ Следите за тем, чтобы никакие части тела не находились в зоне закрывания.

#### В СЛУЧАЕ ЗАЩЕМЛЕНИЯ:

- Нажмите кнопку  на ключе.
- Потяните или нажмите кнопку дистанционного управления на двери водителя.
- Нажмите кнопку закрывания или кнопку блокировки на двери багажника.
- Нажмите на верхнюю часть звезды в двери багажника.

## Функция HANDS-FREE ACCESS

Функция HANDS-FREE ACCESS позволяет открывать, закрывать или останавливать дверь багажника движением ноги под бампером. При этом коробка передач должна находиться в положении .





### ДВИЖЕНИЕМ НОГИ МОЖНО ПОПЕРЕМЕННО ВЫПОЛНЯТЬ ОТКРЫВАНИЕ ИЛИ ЗАКРЫВАНИЕ.

- Если процесс открытия двери багажника остановить движением ноги, при следующем движении ногой дверь багажника закроется.
- Если процесс закрытия двери багажника остановить движением ноги, при следующем движении ногой дверь багажника откроется.

### В СЛЕДУЮЩИХ СЛУЧАЯХ ДВЕРЬ БАГАЖНИКА МОЖНО ЗАКРЫТЬ ТОЛЬКО С ПОМОЩЬЮ ФУНКЦИИ HANDS-FREE ACCESS:

- Если автомобиль включен и функция отпирания настроена на отпирание только двери водителя (→ стр. 182).
- Если автомобиль заперт с помощью клавиши центрального замка изнутри (→ стр. 187).

Соблюдайте указания касательно открывания (→ стр. 192) и закрывания (→ стр. 193) двери багажника.

-  При открывании или закрывании двери багажника звучат два предупредительных звуковых сигнала.

#### УКАЗАНИЕ

Повреждения автомобиля вследствие непреднамеренного открывания крышки двери багажного отделения

- при пользовании автоматической моечной установкой,
- при использовании водоструйного моющего аппарата высокого давления.

 В таких ситуациях деактивируйте функцию ключа.

или

 Следите за тем, чтобы ключ находился на расстоянии минимум 3 м от автомобиля.

Прежде чем выполнять движение ногой, убедитесь, что стоите устойчиво. В противном случае Вы можете потерять равновесие, например, в случае гололеда.

#### УЧИТЫВАЙТЕ СЛЕДУЮЩИЕ УКАЗАНИЯ:

- Ключ находится позади автомобиля.  
Если ключ не распознан:
  - Возьмите ключ в руки.  
или
  - Убедитесь, что функция ключа активирована (→ стр. 68).
- При выполнении движения ногой Вы должны находиться на расстоянии не менее 30 см от автомобиля.
- При выполнении движения ногой не касайтесь бампера.
- Не выполняйте движение ногой слишком медленно.
- Движение ногой следует выполнять в сторону автомобиля и от него.





- **Автомобили с фаркопом:** выполняйте движение ногой слева или справа от сцепного шара.

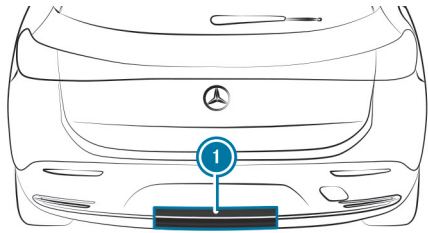

#### ① Область действия датчиков

Если несколько движений ногой подряд безуспешны, подождите десять секунд.

#### СИСТЕМНЫЕ ПРЕДЕЛЫ

##### В СЛЕДУЮЩИХ СИТУАЦИЯХ СИСТЕМА МОЖЕТ НЕ РАБОТАТЬ ИЛИ РАБОТАТЬ ОГРАНИЧЕННО:

- При загрязнении датчиков, например, дорожной солью или снегом.
- При движении не ногой, а протезом.

##### В СЛЕДУЮЩИХ СИТУАЦИЯХ МОЖЕТ ПРОИЗОЙТИ НЕПРЕДНАМЕРЕННОЕ ОТКРЫВАНИЕ ИЛИ ЗАКРЫВАНИЕ ДВЕРИ БАГАЖНИКА:

- При попадании рук или ног в область действия датчиков, например, при полировке автомобиля или подъеме предметов с земли.
- При перемещении предметов или попытке поставить предметы на землю позади автомобиля, например, при обращении с зарядным кабелем или предметами багажа.
- При натягивании стяжных ремней, чехлов или других защитных приспособлений поверх бампера.

- При использовании защитного мата, который выступает за пределы кромки багажника вниз, попадая в область действия датчиков.
- Если защитный мат не закреплен надлежащим образом.
- **Автомобили с фаркопом:** выполнение работ с фаркопом, прицепом или задним велобагажником.

В таких или подобных ситуациях отключите функцию ключа (→ стр. 68) или не держите ключ при себе.

По следующей ссылке можно посмотреть анимационный ролик на эту тему:

## Ограничение угла открытия двери багажника

### ВКЛЮЧЕНИЕ ФУНКЦИИ ОГРАНИЧЕНИЯ УГЛА ОТКРЫТИЯ ДВЕРИ БАГАЖНИКА

Вы можете ограничить угол открытия двери багажника в верхней половине ее хода до небольшого расстояния перед конечным положением.

- ▶ Остановите процесс открывания двери багажника в нужном положении.
- ▶ Нажмите кнопку закрывания на двери багажника и удерживайте ее до тех пор, пока не раздастся короткий оповещательный сигнал. Функция ограничения угла открытия двери багажника включена. Теперь дверь багажника при открывании остановится в положении, сохраненном в памяти.

### ПОЛНОЕ ОТКРЫВАНИЕ ДВЕРИ БАГАЖНИКА ПОСЛЕ АВТОМАТИЧЕСКОЙ ОСТАНОВКИ

- ▶ Снова нажмите на звезду на двери багажника в верхней области.





## ВЫКЛЮЧЕНИЕ ФУНКЦИИ ОГРАНИЧЕНИЯ УГЛА ОТКРЫТИЯ ДВЕРИ БАГАЖНИКА

- ▶ Удерживайте нажатой кнопку закрывания на двери багажного отделения до тех пор, пока не прозвучат два коротких оповещательных сигнала.

## Разблокировка двери багажника с помощью аварийного ключа

### Условия

- Спинка сиденья в задней части салона сложена.
- Шторка багажного отделения демонтирована.

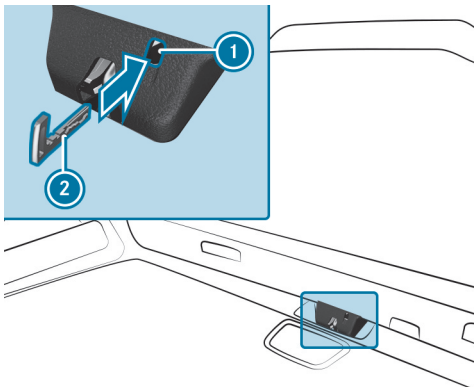

- ▶ Извлеките аварийный ключ (→ стр. 183).
- ▶ Вставьте аварийный ключ ② в отверстие ① в облицовке и нажмите на него.
- ▶ Дверь багажника разблокируется.





## < Боковые стекла

### Открывание и закрывание боковых стекол

#### ⚠ ОСТОРОЖНО

Опасность защемления при открывании бокового стекла

При открывании бокового стекла части тела могут быть втянуты или защемлены между боковым стеклом и рамой стекла.

- ▶ При открывании следите за тем, чтобы никто не прикасался к боковому стеклу.
- ▶ Если кто-то зажат, немедленно отпустите кнопку и потяните кнопку, чтобы снова закрыть стекло.

#### ⚠ ОСТОРОЖНО

Опасность защемления при закрывании бокового стекла

При открывании бокового стекла части тела могут быть зажатые в зоне закрывания стекла.

- ▶ При закрывании следите за тем, чтобы части тела не находились в зоне закрывания.
- ▶ Если кто-то зажат, немедленно отпустите кнопку и нажмите на кнопку, чтобы снова открыть стекло.

#### ⚠ ОСТОРОЖНО

Опасность защемления детей при управлении боковыми стеклами

При управлении боковыми стеклами дети могут быть зажатые, в особенности если они оставлены без присмотра.

- ▶ Активируйте систему защитной блокировки от детей для боковых стекол в задней части салона.
- ▶ При выходе из автомобиля всегда берите с собой ключ и запирайте автомобиль.
- ▶ Никогда не оставляйте детей в автомобиле без присмотра.

#### Условия

- Электропитание или двигатель автомобиля включены.



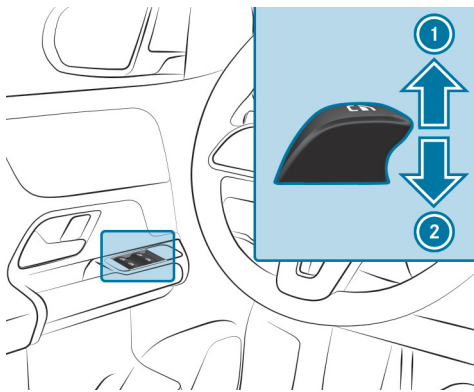

① Закрывание

② Открывание

Кнопки в двери водителя имеют приоритет.

▶ **Запуск автоматического режима:** нажмите или потяните кнопку  с преодолением точки сопротивления и отпустите.

▶ **Прерывание автоматического режима:** снова нажмите или потяните кнопку .

При выключенном двигателе можно по-прежнему управлять боковыми стеклами.

Функция остается доступной в течение примерно четырех минут или до открывания передней двери.

### ФУНКЦИЯ АВТОМАТИЧЕСКОГО РЕВЕРСА БОКОВЫХ СТЕКОЛ

Если в процессе закрывания бокового стекла какой-либо предмет препятствует его дальнейшему закрыванию, то боковое стекло снова автоматически открывается. Функция автоматического реверса является лишь вспомогательным средством, поэтому Вы должны быть внимательны.

▶ При закрывании следите за тем, чтобы никакие части тела не находились в зоне закрывания.

#### ⚠ ОСТОРОЖНО

Опасность защемления боковым стеклом несмотря на наличие защиты путем включения функции реверса

#### ФУНКЦИЯ РЕВЕРСА НЕ СРАБАТЫВАЕТ:

- при контакте с мягкими, легкими и узкими объектами, например пальцами;
- во время регулировки.

В таких ситуациях функция реверса не сможет предотвратить защемление.

▶ При закрывании следите за тем, чтобы никакие части тела не находились в зоне закрывания.

▶ Если кто-то оказался защемлен, нажмите кнопку , чтобы снова открыть боковое стекло.

## Автоматические функции боковых стекол

### В НЕПОДВИЖНОМ АВТОМОБИЛЕ АВТОМАТИЧЕСКОЕ ЗАКРЫВАНИЕ БОКОВЫХ СТЕКОЛ ПРОИСХОДИТ В СЛЕДУЮЩИХ СЛУЧАЯХ:

- при начинающемся дожде  
Распознавание дождя происходит с помощью датчика дождя в лобовом стекле.
- при очень высокой или очень низкой температуре
- спустя определенное время (в зависимости от напряжения бортовой сети)







- при сбоях в системе электропитания

Боковые стекла закрываются до положения проветривания.

**Автомобили с панорамной крышей со сдвижным люком:** при открытом сдвижном люке боковые стекла закрываются полностью.

Если боковые стекла при автоматическом закрывании блокируются, то соответствующее боковое стекло снова немного приоткрывается. После повторного автоматического закрывания автоматическая функция может быть деактивирована. При следующем запуске двигателя автомобиля автоматическая функция снова активируется.

## Функция комфортного открывания (проветривание автомобиля перед началом поездки)

### **ОСТОРОЖНО**

Опасность защемления при открывании бокового стекла

При открывании бокового стекла части тела могут быть втянуты или защемлены между боковым стеклом и рамой стекла.

- ▶ При открывании следите за тем, чтобы никто не прикасался к боковому стеклу.
- ▶ Если кто-то оказался защемлен, немедленно отпустите кнопку.

### Условия

- Ключ находится в непосредственной близости от автомобиля.

▶ Нажмите кнопку  на ключе и удерживайте ее нажатой.

#### **ВКЛЮЧАЮТСЯ СЛЕДУЮЩИЕ ФУНКЦИИ:**

- Замки автомобиля разблокируются.
- Боковые стекла открываются.
- Панорамная крыша со сдвижным люком открывается.
- Включается система вентиляции сиденья водителя.

 Если солнцезащитная шторка панорамной крыши со сдвижным люком закрыта, то сначала открывается солнцезащитная шторка.

▶ **Прерывание функции комфортного открывания:** отпустите кнопку .

▶ **Продолжение функции комфортного открывания:** снова нажмите на кнопку  и удерживайте нажатой.





## Функция комфортного закрывания (закрывание автомобиля снаружи)



### **ОСТОРОЖНО**

Опасность защемления при невнимательном пользовании функцией комфортабельного закрывания

При комфортабельном закрывании возможно защемление частей тела в зоне закрывания бокового стекла и сдвижного верхнего люка.

-  При комфортабельном закрывании контролируйте весь процесс закрывания и следите за тем, чтобы части тела не находились в зоне закрывания.

### Условия

- Ключ находится в непосредственной близости от автомобиля.
- ▶ Нажмите кнопку  на ключе и удерживайте ее нажатой.  
**ВКЛЮЧАЮТСЯ СЛЕДУЮЩИЕ ФУНКЦИИ:**
  - Автомобиль блокируется.
  - Боковые окна закрываются.
  - Панорамная сдвижная панель крыши закрывается.
- ▶ **Прерывание функции комфортного закрывания:** отпустите кнопку .
- ▶ **Продолжение комфортного закрывания:** снова нажмите кнопку  и удерживайте ее нажатой.

 Функция комфортного закрывания функционирует также с системой KEYLESS-GO (→ стр. 187).

## Устранение проблем с боковыми стеклами

### **ОСТОРОЖНО**

Опасность защемления и опасность для жизни при отключении функции реверса

Для повторного закрывания бокового стекла непосредственно после блокировки или регулировки боковое стекло необходимо приложить увеличенное или даже максимальное усилие. Функция реверса при этом не работает, возможно защемление частей тела.

- ▶ Следите за тем, чтобы в зоне закрывания не оказалось частей тела.
- ▶ Чтобы остановить процесс закрывания, отпустите или повторно нажмите кнопку для открывания бокового стекла.

### **ОДНО ИЗ БОКОВЫХ СТЕКОЛ НЕ ЗАКРЫВАЕТСЯ, ПРИЧИНА ЭТОГО НЕЯСНА.**

- ▶ Проверьте, нет ли посторонних предметов в направляющей планке стекла.
- ▶ Отрегулируйте боковые стекла.

### **Регулировка боковых стекол**

Если боковое стекло при закрывании блокируется и сразу снова открывается:





- ▶ Сразу после этого снова потяните и удерживайте соответствующую кнопку до тех пор, пока боковое стекло не будет закрыто, при этом удерживайте кнопку еще, как минимум, в течение одной секунды (повторная регулировка).

Боковое стекло закрывается без использования функции автоматического реверса.

Если боковое стекло повторно блокируется при закрывании и сразу же снова открывается:

- ▶ Сразу после этого снова потяните и удерживайте соответствующую кнопку до тех пор, пока боковое стекло не будет закрыто, при этом удерживайте кнопку еще, как минимум, в течение одной секунды (дополнительная регулировка).

Боковое стекло закрывается без использования функции автоматического реверса.

### **БОКОВЫЕ СТЕКЛА НЕ ОТКРЫВАЮТСЯ ИЛИ НЕ ЗАКРЫВАЮТСЯ С ПОМОЩЬЮ ФУНКЦИИ КОМФОРТНОГО ОТКРЫВАНИЯ.**

#### **ВОЗМОЖНЫЕ ПРИЧИНЫ:**

- Элемент питания ключа почти или полностью разрядился.
- ▶ Проверьте элемент питания с помощью контрольной лампы (→ стр. 181).
- ▶ При необходимости замените элемент питания ключа (→ стр. 184).





## < Сдвижной верхний люк

### Открывание и закрывание сдвижного люка

**i** Термин «сдвижной люк» также употребляется для обозначения панорамной крыши со сдвижным люком.

**⚠ ОСТОРОЖНО**  
Опасность защемления при открывании и закрывании сдвижного верхнего люка

Возможно защемление частей тела в зоне движения.

- ▶ При открывании и закрывании следите за тем, чтобы части тела не находились в зоне движения.
- ▶ Если кто-то оказался защемлен, немедленно отпустите кнопку.

или

- ▶ В автоматическом режиме нажмите кнопку в любом направлении.  
Процесс открывания или закрывания будет прерван.

**⚠ ОСТОРОЖНО**  
Опасность защемления при пользовании сдвижным верхним люком детьми

При пользовании сдвижным верхним люком дети могут быть защемлены, в особенности если они оставлены без присмотра.

- ▶ Никогда не оставляйте детей в автомобиле без присмотра.
- ▶ При выходе из автомобиля всегда берите с собой ключ и производите блокировку автомобиля.



**⚠ ОСТОРОЖНО**

Опасность защемления при открывании и закрывании солнцезащитной шторки

Части тела могут быть защемлены между солнцезащитной шторкой и обрамлением или сдвижным верхним люком.

- ▶ При открывании или закрывании следите за тем, чтобы в зоне движения солнцезащитной шторки не находились части тела.
- ▶ Если кто-то оказался защемлен, немедленно отпустите кнопку.

или

- ▶ В автоматическом режиме нажмите кнопку в любом направлении.  
Процесс открывания или закрывания будет прерван.

**! УКАЗАНИЕ**

Нарушения работы из-за снега и льда

Снег и лед могут привести к нарушениям работы сдвижного верхнего люка.

- ▶ Открывайте сдвижной верхний люк только в том случае, если на нем нет снега и льда.

**! УКАЗАНИЕ**

Повреждение из-за выступающих предметов

Предметы, выступающие из проема сдвижного верхнего люка, могут повредить уплотнительные планки.

- ▶ Не допускайте наличия выступающих предметов в проеме сдвижного верхнего люка.

**! УКАЗАНИЕ**

Повреждение панорамной крыши со сдвижным люком вследствие использования неодобренных багажников на крыше

При использовании багажника на крыше, не проверенного и не одобренного компанией Mercedes-Benz, панорамная крыша со сдвижным люком может получить повреждения при открывании.

- ▶ Открывайте панорамную крышу со сдвижным люком при установленном багажнике на крыше только в том случае, если он проверен и одобрен компанией Mercedes-Benz.

Для проветривания салона можно приподнять панорамную крышу со сдвижным верхним люком.



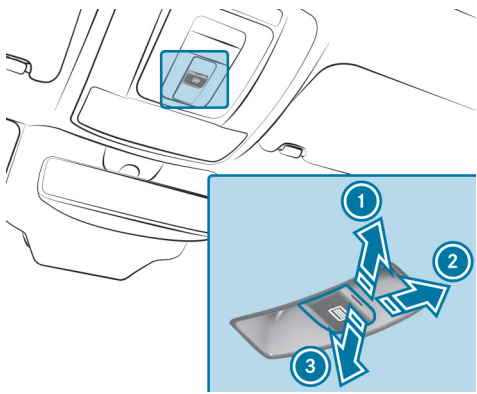



- ① Подъем
- ② Открытие
- ③ Закрывание / опускание

С помощью кнопки  производится управление панорамной крышей со сдвижным люком и солнцезащитной шторкой.

Управлять панорамной крышей со сдвижным люком можно только при открытой солнцезащитной шторке.

- ▶ Проверьте, может ли сдвижной люк подниматься или открываться при установленном на крыше багажнике.
- ▶ **Запуск автоматического режима:** нажмите или потяните кнопку  с преодолением точки сопротивления и отпустите.
- ▶ **Остановка автоматического режима:** кратковременно нажмите кнопку  в любом направлении.  
Процесс открывания или закрывания останавливается.

#### ФУНКЦИЯ АВТОМАТИЧЕСКОГО РЕВЕРСА СДВИЖНОГО ЛЮКА

Если процесс закрывания сдвижного люка останавливается из-за какого-либо препятствия, то сдвижной люк автоматически снова открывается.

Функция автоматического реверса является лишь вспомогательным средством, и Вам все же необходимо быть внимательными.

- ▶ При закрывании следите за тем, чтобы никакие части тела не находились в зоне закрывания.

#### ⚠ ОСТОРОЖНО

Опасность защемления, несмотря на активированную функцию реверса

#### ФУНКЦИЯ РЕВЕРСА НЕ СРАБАТЫВАЕТ, В ЧАСТНОСТИ:

- при контакте с мягкими, легкими и узкими объектами, например пальцами;
- в конце процесса закрывания;
- во время калибровки.

▶ При закрывании следите за тем, чтобы никакие части тела не находились в зоне закрывания.

▶ Если кто-то оказался защемлен, немедленно отпустите кнопку.

или

▶ В автоматическом режиме кратковременно нажмите кнопку в любом направлении.

Процесс закрывания останавливается.

#### ФУНКЦИЯ АВТОМАТИЧЕСКОГО РЕВЕРСА СОЛНЦЕЗАЩИТНОЙ ШТОРКИ

Если процесс закрывания солнцезащитной шторки останавливается из-за какого-либо препятствия, то она автоматически снова открывается. Функция автоматического реверса является лишь вспомогательным средством, и Вам все же необходимо быть внимательными.





- ▶ При закрывании солнцезащитной шторки следите за тем, чтобы никакие части тела не находились в зоне ее движения.

### **ОСТОРОЖНО**

Опасность защемления несмотря на функцию реверса

Функция реверса не реагирует в особенности на мягкие, легкие и узкие объекты, например пальцы.

- ▶ При закрывании солнцезащитной шторки следите за тем, чтобы никакие части тела не находились в зоне ее движения.
- ▶ Если кто-то оказался защемлен, немедленно отпустите кнопку.

или

- ▶ При автоматическом закрывании нажмите кнопку в любом направлении.  
Процесс закрывания остановится.

- при очень высокой или очень низкой температуре
- спустя определенное время (в зависимости от напряжения бортовой сети)
- при сбоях в системе электропитания

После этого задняя часть сдвижного люка приподнимается, чтобы обеспечить проветривание салона автомобиля.

Если сдвижной люк блокируется в процессе автоматического закрывания, то он снова немного приоткрывается. После этого функция автоматического закрывания сдвижного люка и боковых стекол деактивирована.

### **ФУНКЦИЯ ЗАКРЫВАНИЯ ПРИ ДОЖДЕ ВО ВРЕМЯ ДВИЖЕНИЯ**

**Автомобили с панорамной крышей со сдвижным люком:** приподнятый сдвижной люк автоматически опускается во время движения при начинающемся дожде.

### **АВТОМАТИЧЕСКОЕ ОПУСКАНИЕ**

**Автомобили с панорамной крышей со сдвижным люком:** если сдвижной люк приподнят в задней части, то на высокой скорости движения автомобиля он автоматически немного опускается. При снижении скорости движения автомобиля он снова автоматически поднимается.

## Автоматические функции сдвижного люка

-  Термин «сдвижной люк» также употребляется для обозначения панорамной крыши со сдвижным люком.

### **В ОСТАНОВЛЕННОМ АВТОМОБИЛЕ АВТОМАТИЧЕСКОЕ ЗАКРЫВАНИЕ СДВИЖНОГО ЛЮКА ПРОИСХОДИТ В СЛЕДУЮЩИХ СИТУАЦИЯХ:**

- при начинающемся дожде  
Распознавание дождя происходит посредством датчика дождя в лобовом стекле.









### **ОСТОРОЖНО**

Опасность защемления при автоматическом опускании сдвижного верхнего люка

Приподнятый сдвижной верхний люк при высокой скорости движения автомобиля автоматически немного опускается в задней части.

-  Следите за тем, чтобы во время движения ничьи руки не находились в зоне движения сдвижного верхнего люка.
-  Если кто-то оказался защемлен люком, кратковременно нажмите кнопку привода сдвижного верхнего люка вперед или назад.



-  Нажав на кнопку  или потянув ее, можно остановить автоматические функции «Закрытие при дожде во время движения» и «Автоматическое опускание».

## Устранение проблем со сдвижным люком

### **ОСТОРОЖНО**

Опасность защемления и опасность для жизни при повторном закрытии сдвижного верхнего люка

При повторном закрытии сдвижного верхнего люка непосредственно после блокировки или калибровки сдвижной верхний люк закрывается с повышенным усилием.

-  Следите за тем, чтобы в зоне закрывания не было частей тела.
-  Если кто-то оказался защемлен, немедленно отпустите кнопку.

или

-  При автоматическом закрытии нажмите кнопку в любом направлении.  
Процесс закрывания остановится.

### **СДВИЖНОЙ ЛЮК НЕ ЗАКРЫВАЕТСЯ, И ПРИЧИНА НЕЯСНА.**

-  Термин «сдвижной люк» употребляется также для обозначения панорамной крыши со сдвижным люком.

Если сдвижной люк при закрытии блокируется и снова приоткрывается:







- ▶ Непосредственно после срабатывания функции автоматического реверса снова потяните кнопку  вниз до точки сопротивления и тяните ее до тех пор, пока сдвижной люк не закроется. Сдвижной люк закроется с повышенным усилием.



Если сдвижной люк снова блокируется и приоткрывается:

- ▶ Повторите предыдущее действие. Сдвижной люк снова закроется с еще большим усилием.

**Автомобили с панорамной крышей со сдвижным люком: сдвижной люк или солнцезащитная шторка двигаются лишь рывками.**

- ▶ Выполните юстировку сдвижного люка и солнцезащитной шторки.

### Юстировка сдвижного люка и солнцезащитной шторки

- ▶ Продолжайте постепенно тянуть кнопку  до тех пор, пока сдвижной люк не закроется полностью.
- ▶ Продолжайте постепенно тянуть кнопку  до тех пор, пока солнцезащитная шторка не закроется полностью.
- ▶ Полностью откройте сдвижной люк в автоматическом режиме, а затем снова закройте его.





## < Защита от кражи

### Функционирование иммобилайзера

Иммобилайзер предотвращает запуск автомобиля без действующего ключа.

Иммобилайзер автоматически активируется при выключении автомобиля и автоматически отключается при запуске.

### Система EDW (противоугонная сигнализационная система)

#### ФУНКЦИОНИРОВАНИЕ ПРОТИВОУГОННОЙ СИГНАЛИЗАЦИОННОЙ СИСТЕМЫ EDW

**ПРИ ВКЛЮЧЕННОЙ ПРОТИВОУГОННОЙ СИГНАЛИЗАЦИОННОЙ СИСТЕМЕ СВЕТОВАЯ И ЗВУКОВАЯ ТРЕВОЖНАЯ СИГНАЛИЗАЦИЯ СРАБАТЫВАЕТ В СЛЕДУЮЩИХ СИТУАЦИЯХ:**

- при открывании двери
- при открывании двери багажника
- при открывании капота
- при срабатывании системы охраны салона (→ стр. 211)
- при срабатывании защиты от буксировки (→ стр. 211)

**ПРОТИВОУГОННАЯ СИГНАЛИЗАЦИОННАЯ СИСТЕМА АВТОМАТИЧЕСКИ ВКЛЮЧАЕТСЯ ПРИМЕРНО ЧЕРЕЗ ДЕСЯТЬ СЕКУНД В СЛЕДУЮЩИХ СЛУЧАЯХ:**

- после запираения при помощи ключа
- после запираения при помощи системы KEYLESS-GO

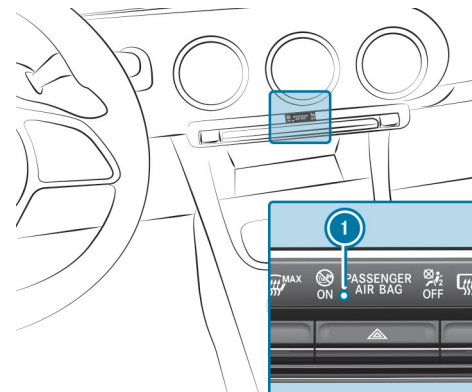

При включенной противоугонной сигнализационной системе мигает контрольная лампа ①.

**ПРОТИВОУГОННАЯ СИГНАЛИЗАЦИОННАЯ СИСТЕМА АВТОМАТИЧЕСКИ ВЫКЛЮЧАЕТСЯ В СЛЕДУЮЩИХ СЛУЧАЯХ:**



- после отпираения при помощи ключа
- после отпираения при помощи системы KEYLESS-GO





- после нажатия кнопки пуска/выключения двигателя, когда ключ находится в вещевом отделении (→ стр. 317)

### ОТКЛЮЧЕНИЕ СИГНАЛИЗАЦИИ ПРОТИВОУГОННОЙ СИСТЕМЫ

- ▶ Нажмите на кнопку ,  или  на ключе.

или

- ▶ Нажмите на кнопку пуска/выключения двигателя Start/Stop при нахождении ключа в вещевом отделении (→ стр. 317).

### ВЫКЛЮЧЕНИЕ СИГНАЛИЗАЦИИ ПРИ ПОМОЩИ СИСТЕМЫ KEYLESS-GO:

- ▶ Обхватите внешнюю ручку двери при нахождении ключа вне автомобиля.

## Функционирование защиты от буксировки

Если при включенной защите от буксировки распознается изменение наклона автомобиля, срабатывает световая и звуковая сигнализация.



### ЗАЩИТА ОТ БУКСИРОВКИ АВТОМАТИЧЕСКИ ПОДКЛЮЧАЕТСЯ ПРИМЕРНО ЧЕРЕЗ 60 СЕКУНД:

- после запираания при помощи ключа
- после запираания при помощи системы KEYLESS-GO

### ЗАЩИТА ОТ БУКСИРОВКИ АКТИВИРУЕТСЯ, ТОЛЬКО ЕСЛИ ЗАКРЫТЫ:

- Двери
- Дверь багажника

### ЗАЩИТА ОТ БУКСИРОВКИ АВТОМАТИЧЕСКИ ОТКЛЮЧАЕТСЯ:

- после нажатия клавиши  или  на ключе
- после нажатия кнопки пуска/выключения двигателя, когда ключ находится в вещевом отделении (→ стр. 317)
- после отпирания при помощи системы KEYLESS-GO
- при использовании функции HANDS-FREE ACCESS

Информация о распознавании задеваний припаркованного автомобиля (→ стр. 375).

## Включение или выключение устройства защиты от буксировки

Мультимедийная система:

 ▶▶ Установки ▶▶ Автомобиль ▶▶ Открывание / закрывание  
▶▶ Защита автомобиля

- ▶ Включите или выключите [Защита от буксировки](#).

### В СЛЕДУЮЩИХ СЛУЧАЯХ УСТРОЙСТВО ЗАЩИТЫ ОТ БУКСИРОВКИ СНОВА ВКЛЮЧАЕТСЯ:

- Повторно снимается блокировка замков автомобиля.
- Открывается дверь.
- Повторно блокируются замки автомобиля.

## Функционирование системы охраны салона

При включенной системе охраны салона звуковая и световая сигнализация срабатывает, если регистрируется движение в салоне автомобиля.







### СИСТЕМА ОХРАНЫ САЛОНА АВТОМАТИЧЕСКИ АКТИВИРУЕТСЯ ПО ИСТЕЧЕНИИ ПРИМЕРНО ДЕСЯТИ СЕКУНД:

- после блокировки при помощи ключа
- после блокировки при помощи системы KEYLESS-GO

### СИСТЕМА ОХРАНЫ САЛОНА АКТИВИРУЕТСЯ ТОЛЬКО В ТОМ СЛУЧАЕ, ЕСЛИ СЛЕДУЮЩИЕ ЭЛЕМЕНТЫ ЗАКРЫТЫ:

- Двери
- Дверь багажника

### СИСТЕМА ОХРАНЫ САЛОНА АВТОМАТИЧЕСКИ ДЕАКТИВИРУЕТСЯ:







- после нажатия на кнопку  или  на ключе
- после нажатия на кнопку пуска/выключения двигателя при помощи ключа в вещевом отделении (→ стр. 317)
- после разблокировки при помощи системы KEYLESS-GO
- при управлении системой HANDS-FREE ACCESS

### В СЛЕДУЮЩИХ СИТУАЦИЯХ ВОЗМОЖНО СРАБАТЫВАНИЕ ЛОЖНОЙ ТРЕВОГИ:

- при наличии подвижных предметов, например талисманов, в салоне автомобиля
- при открытом боковом стекле
- при открытой панорамной крыше со сдвижным люком

## Включение или выключение системы охраны салона

Мультимедийная система:

   [Установки](#)  [Автомобиль](#)  [Открытие/закрытие](#)  
 [Защита автомобиля](#)

 Включите или выключите [Система охраны салона](#).

### В СЛЕДУЮЩИХ СЛУЧАЯХ СИСТЕМА ОХРАНЫ САЛОНА СНОВА ВКЛЮЧАЕТСЯ:

- Автомобиль повторно отпирается.
- Открывается дверь.
- Автомобиль повторно запирается.





## < Сиденья и размещение вещей

Данные интерактивный PDF функционирует как веб-сайт: для перехода непосредственно в нужное Вам место коснитесь экранной кнопки или щелкните по ней.

Через панель навигации вверху слева Вы в любое время можете вернуться оттуда назад.

Указания по правильному положению сиденья водителя



Возможности размещения багажа



Указания относительно ограничения по росту в третьем ряду сидений



Держатели для напитков



Указания по поручням



Пепельница и прикуриватель



Сиденья



Розетки



Рулевое колесо



Беспроводная зарядка мобильного телефона и соединение с наружной антенной



Система облегчения посадки и выхода из автомобиля



Установка и снятие напольного коврика



Функция памяти





## < Указания по правильному положению сиденья водителя

### ⚠ ВНИМАНИЕ

Опасность аварии вследствие выполнения настроек автомобиля во время движения

#### **ВЫ МОЖЕТЕ ПОТЕРЯТЬ КОНТРОЛЬ НАД АВТОМОБИЛЕМ, В ЧАСТНОСТИ, В СЛЕДУЮЩИХ СИТУАЦИЯХ:**

- При регулировке сиденья водителя, подголовника, рулевого колеса или зеркал во время движения.
  - При пристегивании ремня безопасности во время движения.
- ▶ Перед пуском автомобиля: отрегулируйте в первую очередь сиденье водителя, подголовник, рулевое колесо и зеркала и пристегните ремень безопасности.

#### **ПРИ РЕГУЛИРОВКЕ РУЛЕВОГО КОЛЕСА ①, РЕМНЯ БЕЗОПАСНОСТИ ② И СИДЕНЬЯ ВОДИТЕЛЯ ③ УЧИТЫВАЙТЕ СЛЕДУЮЩЕЕ:**

- Вы сидите как можно дальше от подушки безопасности водителя, учитывая следующие моменты.
- Вы сидите вертикально.
- Подушка сиденья должна слегка поддерживать бедра.
- Ваши ноги не вытягиваются полностью, и Вы можете выжимать педали до упора.
- Ваш затылок опирается на центральную часть подголовника на уровне глаз.
- Вы должны держать рулевое колесо слегка согнутыми руками.
- Ничто не мешает движению Ваших ног.
- Вы хорошо видите все индикации на дисплее водителя.
- Вам можете хорошо обозревать все происходящее на дороге.
- Соблюдайте указания по правильному пристегиванию ремня безопасности (→ стр. 127).

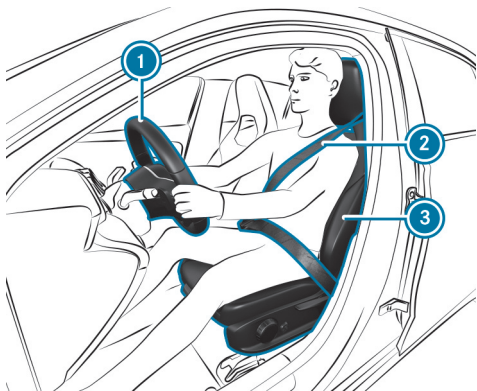



## < Указания относительно ограничения по росту в третьем ряду сидений



### ⚠ ОСТОРОЖНО

Опасность травмирования при несоблюдении указаний относительно ограничения по росту в третьем ряду сидений

Если рост пассажира превышает допустимые значения для сидений третьего ряда, то он может получить травму при контакте с крышей или деталями салона автомобиля.

Поэтому пассажирам соответствующего роста не следует занимать места в третьем ряду сидений.

- ▶ Занимайте подходящее место для сидения.

Сиденья третьего ряда предназначены только для пассажиров ростом не выше 1,65 м. Обратите внимание на информацию относительно роста на информационной табличке.





## < Указания по поручням

### ⚠ **ВНИМАНИЕ**

Опасность травмирования вследствие чрезмерной нагрузки на поручни

Если Вы обopетесь на поручень всей массой своего тела или будете рывками тянуть за него, то Вы можете повредить поручень или он может отсоединиться от крепления. Вследствие этого Вы можете получить травму.

- ▶ Используйте поручни только для стабилизации во время сидения или в качестве вспомогательного элемента при посадке и высадке.









## < Сиденья

### Механическая регулировка переднего сиденья (без комфорт-пакета для сидений)

#### **ОСТОРОЖНО**

Опасность защемления при регулировке сидений детьми

При регулировке сидений детей может защемить, особенно если они оставлены без присмотра.

-  При выходе из автомобиля всегда берите с собой ключ и запирайте автомобиль.
-  Никогда не оставляйте детей в автомобиле без присмотра.

Это также относится к цифровому ключу автомобиля.

#### **ПРЕДУПРЕЖДЕНИЕ**

Опасность защемления при регулировке положения сиденья

При регулировке сиденья Вас или других находящихся в автомобиле людей может защемить, например, в направляющей планке сиденья.

-  Убедитесь, что при регулировке сиденья в зоне движения сиденья нет частей тела.

Соблюдайте указания по технике безопасности, приведенные в разделах «Подушки безопасности» и «Дети в автомобиле».

#### **ОСТОРОЖНО**

Опасность аварии из-за незафиксированного сиденья водителя

Во время движения сиденье водителя может неожиданно сместиться.

Из-за этого Вы можете потерять контроль над автомобилем.

-  Перед пуском двигателя всегда убеждайтесь, что сиденье водителя зафиксировано.



**⚠ ВНИМАНИЕ**

Опасность аварии вследствие выполнения настроек автомобиля во время движения

**ВЫ МОЖЕТЕ ПОТЕРЯТЬ КОНТРОЛЬ НАД АВТОМОБИЛЕМ, В ЧАСТНОСТИ, В СЛЕДУЮЩИХ СИТУАЦИЯХ:**

- При регулировке сиденья водителя, подголовника, рулевого колеса или зеркал во время движения.
- При пристегивании ремня безопасности во время движения.
- ▶ Перед пуском автомобиля: отрегулируйте в первую очередь сиденье водителя, подголовник, рулевое колесо и зеркала и пристегните ремень безопасности.

**⚠ ВНИМАНИЕ**

Опасность защемления при неосторожной установке высоты сиденья

При неосторожной установке высоты сиденья Вы можете защемить себя или других находящихся в автомобиле людей и при этом получить / причинить травму.

Особенно дети могут случайно нажать кнопки электрической регулировки положения сиденья, что может привести к защемлению.

- ▶ Следите за тем, чтобы под рычажный механизм системы регулировки положения сиденья при перемещении сиденья не попадали руки или другие части тела.

**⚠ ВНИМАНИЕ**

Опасность получения травмы из-за неустановленных или неправильно отрегулированных подголовников

Если подголовники не установлены или отрегулированы неправильно, существует повышенный риск получения травмы в области головы и затылка, например при аварии или торможении!

- ▶ Подголовники всегда должны быть установлены во время движения.
- ▶ Перед поездкой убедитесь, что у всех находящихся в автомобиле людей середина подголовника прилегает к затылку на уровне глаз.

Не перепутайте подголовники передних и задних сидений. Иначе Вы не сможете правильно отрегулировать высоту и наклон подголовников.

Посредством перемещения в продольном направлении установите подголовник так, чтобы он находился как можно ближе к затылку.





### ⚠️ ОСТОРОЖНО

Опасность травмирования или опасность для жизни вследствие неправильного положения для сидения

Если спинка сиденья не находится в почти вертикальном положении, то ремень безопасности не обеспечивает надлежащим образом защитную функцию.

В особенности Вы можете выскользнуть из-под ремня безопасности и при этом получить травмы.

- ▶ Перед троганием с места правильно устанавливайте положение сиденья.
- ▶ Постоянно следите за тем, чтобы спинка сиденья находилась в почти вертикальном положении и плечевая часть ремня проходила по середине плеча.

### ⚠️ ВНИМАНИЕ

Опасность травмирования вследствие чрезмерной нагрузки на поручни

Если Вы обопретесь на поручень всей массой своего тела или будете рывками тянуть за него, то Вы можете повредить поручень или он может отсоединиться от крепления. Вследствие этого Вы можете получить травму.

- ▶ Используйте поручни только для стабилизации во время сидения или в качестве вспомогательного элемента при посадке и высадке.

### ⚠️ ВНИМАНИЕ

Опасность получения травм, в том числе смертельных, исходящая от предметов под сиденьем переднего пассажира

Предметы, застрявшие под сиденьем переднего пассажира, могут привести к нарушению работы функции автоматического отключения подушки безопасности переднего пассажира или повреждению системы.

- ▶ Не храните предметы под сиденьем переднего пассажира.
- ▶ При занятом сиденье переднего пассажира убедитесь, что никакие предметы не защемлены под сиденьем переднего пассажира.

### НАСТРОЙКА ПРОДОЛЬНОГО НАПРАВЛЕНИЯ РЕГУЛИРОВКИ СИДЕНЬЯ

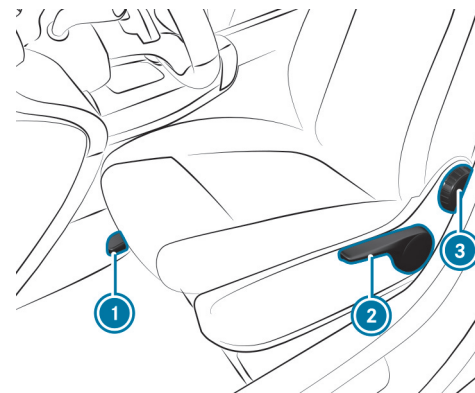

- ▶ Поднимите рычаг ① и переместите сиденье в нужное положение.
- ▶ Убедитесь в том, что сиденье зафиксировалось.



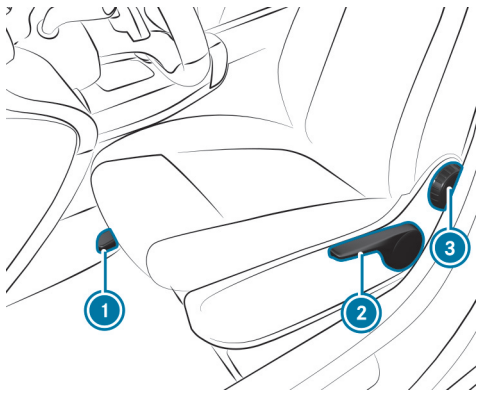

- ▶ **Регулировка высоты подушки сиденья:** тяните за рычаг ① или нажимайте на него до тех пор, пока не будет достигнуто нужное положение.
- ▶ **Регулировка наклона спинки сиденья:** поворачивайте маховичок ③ вперед или назад до тех пор, пока не будет достигнуто нужное положение.

## Механическая регулировка переднего сиденья (с комфорт-пакетом для сидений)

### ⚠ ОСТОРОЖНО

Опасность защемления при регулировке сидений детьми

При регулировке сидений детей может защемить, особенно если они оставлены без присмотра.

- ▶ При выходе из автомобиля всегда берите с собой ключ и запирайте автомобиль.
- ▶ Никогда не оставляйте детей в автомобиле без присмотра.

Это также относится к цифровому ключу автомобиля.

### ⚠ ПРЕДУПРЕЖДЕНИЕ

Опасность защемления при регулировке положения сиденья

При регулировке сиденья Вас или других находящихся в автомобиле людей может защемить, например, в направляющей планке сиденья.

- ▶ Убедитесь, что при регулировке сиденья в зоне движения сиденья нет частей тела.

Соблюдайте указания по технике безопасности, приведенные в разделах «Подушки безопасности» и «Дети в автомобиле».

### ⚠ ОСТОРОЖНО

Опасность аварии из-за незафиксированного сиденья водителя

Во время движения сиденье водителя может неожиданно сместиться.

Из-за этого Вы можете потерять контроль над автомобилем.

- ▶ Перед пуском двигателя всегда убеждайтесь, что сиденье водителя зафиксировано.



**⚠ ВНИМАНИЕ**

Опасность аварии вследствие выполнения настроек автомобиля во время движения

**ВЫ МОЖЕТЕ ПОТЕРЯТЬ КОНТРОЛЬ НАД АВТОМОБИЛЕМ, В ЧАСТНОСТИ, В СЛЕДУЮЩИХ СИТУАЦИЯХ:**

- При регулировке сиденья водителя, подголовника, рулевого колеса или зеркал во время движения.
- При пристегивании ремня безопасности во время движения.
- ▶ Перед пуском автомобиля: отрегулируйте в первую очередь сиденье водителя, подголовник, рулевое колесо и зеркала и пристегните ремень безопасности.

**⚠ ВНИМАНИЕ**

Опасность защемления при неосторожной установке высоты сиденья

При неосторожной установке высоты сиденья Вы можете защемить себя или других находящихся в автомобиле людей и при этом получить / причинить травму.

Особенно дети могут случайно нажать кнопки электрической регулировки положения сиденья, что может привести к защемлению.

- ▶ Следите за тем, чтобы под рычажный механизм системы регулировки положения сиденья при перемещении сиденья не попадали руки или другие части тела.

**⚠ ВНИМАНИЕ**

Опасность получения травмы из-за неустановленных или неправильно отрегулированных подголовников

Если подголовники не установлены или отрегулированы неправильно, существует повышенный риск получения травмы в области головы и затылка, например при аварии или торможении!

- ▶ Подголовники всегда должны быть установлены во время движения.
- ▶ Перед поездкой убедитесь, что у всех находящихся в автомобиле людей середина подголовника прилегает к затылку на уровне глаз.

Не перепутайте подголовники передних и задних сидений. Иначе Вы не сможете правильно отрегулировать высоту и наклон подголовников.

Посредством перемещения в продольном направлении установите подголовник так, чтобы он находился как можно ближе к затылку.





### ⚠ ОСТОРОЖНО

Опасность травмирования или опасность для жизни вследствие неправильного положения для сидения

Если спинка сиденья не находится в почти вертикальном положении, то ремень безопасности не обеспечивает надлежащим образом защитную функцию.

В особенности Вы можете выскользнуть из-под ремня безопасности и при этом получить травмы.

- ▶ Перед троганием с места правильно устанавливайте положение сиденья.
- ▶ Постоянно следите за тем, чтобы спинка сиденья находилась в почти вертикальном положении и плечевая часть ремня проходила по середине плеча.

### ⚠ ВНИМАНИЕ

Опасность травмирования вследствие чрезмерной нагрузки на поручни

Если Вы обопретесь на поручень всей массой своего тела или будете рывками тянуть за него, то Вы можете повредить поручень или он может отсоединиться от крепления. Вследствие этого Вы можете получить травму.

- ▶ Используйте поручни только для стабилизации во время сидения или в качестве вспомогательного элемента при посадке и высадке.

### ⚠ ВНИМАНИЕ

Опасность получения травм, в том числе смертельных, исходящая от предметов под сиденьем переднего пассажира

Предметы, застрявшие под сиденьем переднего пассажира, могут привести к нарушению работы функции автоматического отключения подушки безопасности переднего пассажира или повреждению системы.

- ▶ Не храните предметы под сиденьем переднего пассажира.
- ▶ При занятом сиденье переднего пассажира убедитесь, что никакие предметы не защемлены под сиденьем переднего пассажира.

### РЕГУЛИРОВКА СИДЕНЬЯ В ПРОДОЛЬНОМ НАПРАВЛЕНИИ

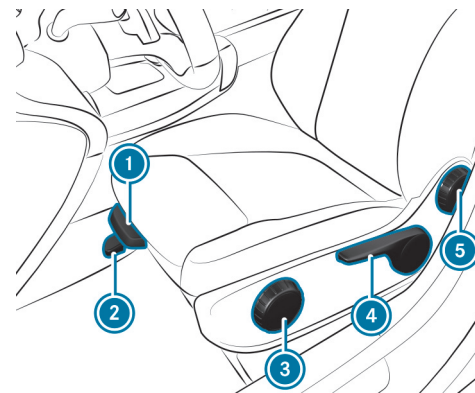

- ▶ Поднимите рычаг ② и переместите сиденье в нужное положение.
- ▶ Убедитесь в том, что сиденье зафиксировалось.



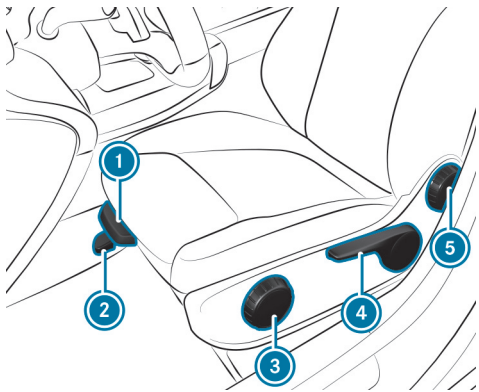

- ▶ **Регулировка длины подушки сиденья (только сиденье водителя):** поднимите рычаг ① и переместите переднюю часть подушки сиденья вперед или назад.
- ▶ **Регулировка наклона подушки сиденья:** поворачивайте маховичок ③ вперед или назад до тех пор, пока не будет достигнуто нужное положение.
- ▶ **Регулировка высоты подушки сиденья:** тяните за рычаг ④ или нажимайте на него до тех пор, пока не будет достигнуто нужное положение.
- ▶ **Регулировка наклона спинки сиденья:** поворачивайте маховичок ⑤ вперед или назад до тех пор, пока не будет достигнуто нужное положение.

## Электрическая регулировка положения переднего сиденья

### ⚠ ОСТОРОЖНО

Опасность защемления при регулировке сидений детьми

При регулировке сидений детей может защемить, особенно если они оставлены без присмотра.

- ▶ При выходе из автомобиля всегда берите с собой ключ и запирайте автомобиль.
- ▶ Никогда не оставляйте детей в автомобиле без присмотра.

Сиденья можно регулировать при выключенном двигателе автомобиля.

### ⚠ ПРЕДУПРЕЖДЕНИЕ

Опасность защемления при регулировке положения сиденья

При регулировке сиденья Вас или других находящихся в автомобиле людей может защемить, например, в направляющей планке сиденья.

- ▶ Убедитесь, что при регулировке сиденья в зоне движения сиденья нет частей тела.

Соблюдайте указания по технике безопасности, приведенные в разделах «Подушки безопасности» и «Дети в автомобиле».



**⚠ ВНИМАНИЕ**

Опасность защемления при неосторожной установке высоты сиденья

При неосторожной установке высоты сиденья Вы можете защемить себя или других находящихся в автомобиле людей и при этом получить / причинить травму.

Особенно дети могут случайно нажать кнопки электрической регулировки положения сиденья, что может привести к защемлению.

- ▶ Следите за тем, чтобы под рычажный механизм системы регулировки положения сиденья при перемещении сиденья не попадали руки или другие части тела.

**⚠ ВНИМАНИЕ**

Опасность получения травмы из-за неустановленных или неправильно отрегулированных подголовников

Если подголовники не установлены или отрегулированы неправильно, существует повышенный риск получения травмы в области головы и затылка, например при аварии или торможении!

- ▶ Подголовники всегда должны быть установлены во время движения.
- ▶ Перед поездкой убедитесь, что у всех находящихся в автомобиле людей середина подголовника прилегает к затылку на уровне глаз.

Не перепутайте подголовники передних и задних сидений. Иначе Вы не сможете правильно отрегулировать высоту и наклон подголовников.

Посредством перемещения в продольном направлении установите подголовник так, чтобы он находился как можно ближе к затылку.

**⚠ ОСТОРОЖНО**

Опасность травмирования или опасность для жизни вследствие неправильного положения для сидения

Если спинка сиденья не находится в почти вертикальном положении, то ремень безопасности не обеспечивает надлежащим образом защитную функцию.

В особенности Вы можете выскользнуть из-под ремня безопасности и при этом получить травмы.

- ▶ Перед троганием с места правильно устанавливайте положение сиденья.
- ▶ Постоянно следите за тем, чтобы спинка сиденья находилась в почти вертикальном положении и плечевая часть ремня проходила по середине плеча.

**⚠ ВНИМАНИЕ**

Опасность травмирования вследствие чрезмерной нагрузки на поручни

Если Вы обопретесь на поручень всей массой своего тела или будете рывками тянуть за него, то Вы можете повредить поручень или он может отсоединиться от крепления. Вследствие этого Вы можете получить травму.

- ▶ Используйте поручни только для стабилизации во время сидения или в качестве вспомогательного элемента при посадке и высадке.







### ⚠ ВНИМАНИЕ

Опасность получения травм, в том числе смертельных, исходящая от предметов под сиденьем переднего пассажира

Предметы, застрявшие под сиденьем переднего пассажира, могут привести к нарушению работы функции автоматического отключения подушки безопасности переднего пассажира или повреждению системы.

- ▶ Не храните предметы под сиденьем переднего пассажира.
- ▶ При занятом сиденье переднего пассажира убедитесь, что никакие предметы не защемлены под сиденьем переднего пассажира.

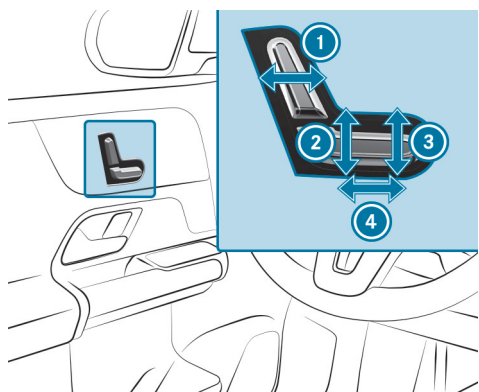

- ① Наклон спинки сиденья
  - ② Высота подушки сиденья
  - ③ Наклон подушки сиденья
  - ④ Регулировка сиденья в продольном направлении
- ▶ Сохранение настроек с помощью функции памяти (→ стр. 243).

## Регулировка 4-позиционного поясничного подпора

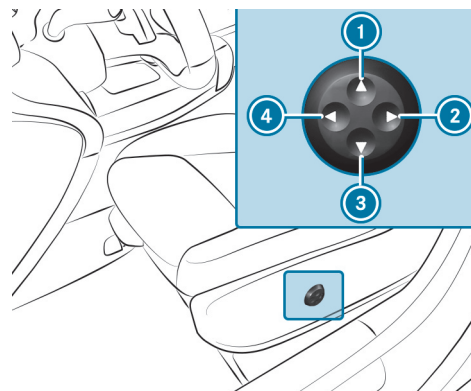

- ① Выше
- ② Мягче
- ③ Ниже
- ④ Жестче

- ▶ С помощью клавиш с ① по ④ отрегулируйте изгиб спинки сиденья.

## Механическая регулировка задних сидений

### ⚠ ОСТОРОЖНО

Опасность защемления при установке сидений

Если Вы изменяете положение сиденья, Вы можете защемить себя или находящегося в автомобиле человека.

- ▶ Убедитесь, что при регулировке сиденья ничьи части тела не находятся в зоне движения сиденья.



**⚠ ВНИМАНИЕ**

Опасность травмирования из-за незафиксированных сиденья или спинки сиденья

Сиденье и спинку сиденья можно сложить вперед.

**ПРИ ЭТОМ ВОЗНИКАЮТ, В ЧАСТНОСТИ, СЛЕДУЮЩИЕ РИСКИ:**

- Находящийся в автомобиле человек может быть прижат ремнем безопасности. Ремень безопасности будет не в состоянии обеспечить надлежащую защиту и может нанести Вам дополнительные травмы.
- У системы удержания детей больше не будет правильных опоры или расположения, и она больше не сможет выполнять свою функцию надлежащим образом.
- Спинка сиденья не сможет удерживать предметы или груз в грузовом отделении.

**ВСЕГДА НЕОБХОДИМО УБЕДИТЬСЯ В ТОМ, ЧТО СИДЕНЬЕ И СПИНКА СИДЕНЬЯ ЗАФИКСИРОВАНЫ, ОСОБЕННО В СЛЕДУЮЩИХ СЛУЧАЯХ:**

- перед перевозкой людей на сиденье с функцией облегчения посадки и высадки;
- после регулировки сиденья;
- после использования функции облегчения посадки и высадки;
- после раскладывания сидений из положения для увеличения объема багажника.

**⚠ ОСТОРОЖНО**

Опасность травмирования в ходе регулировки задних сидений во время движения

Вас или других находящихся в автомобиле людей может зажать и при этом травмировать.

Выполняйте регулировку задних сидений до запуска системы привода.

**⚠ ВНИМАНИЕ**

Опасность травмирования вследствие чрезмерной нагрузки на поручни

Если Вы обопретесь на поручень всей массой своего тела или будете рывками тянуть за него, то Вы можете повредить поручень или он может отсоединиться от крепления. Вследствие этого Вы можете получить травму.

- ▶ Используйте поручни только для стабилизации во время сидения или в качестве вспомогательного элемента при посадке и высадке.

**! УКАЗАНИЕ**

Повреждение предметами в пространстве для ног или за задними сиденьями

При регулировке в продольном направлении возможно повреждение задних сидений и/или предметов.

- ▶ Размещайте предметы в подходящем для этого месте.





Эта функция доступна только для автомобилей с перемещаемым многоместным задним сиденьем.

Составные элементы многоместного заднего сиденья могут перемещаться. Вы можете независимо друг от друга перемещать правую и левую части вместе со средней. Таким образом Вы можете на выбор увеличить пространство для ног во втором или третьем ряду сидений.



- ▶ Поднимите ручку разблокировки ① и переместите соответствующий элемент многоместного сиденья в нужное положение.
- ▶ Отпустите ручку разблокировки ①.
- ▶ Убедитесь в том, что сиденье зафиксировалось.

## Механическая регулировка спинок сидений в задней части салона

### ⚠ ОСТОРОЖНО

Опасность защемления при установке сидений

Если Вы изменяете положение сиденья, Вы можете защемить себя или находящегося в автомобиле человека.

- ▶ Убедитесь, что при регулировке сиденья ничьи части тела не находятся в зоне движения сиденья.



**⚠ ВНИМАНИЕ**

Опасность травмирования из-за незафиксированных сиденья или спинки сиденья

Сиденье и спинку сиденья можно сложить вперед.

**ПРИ ЭТОМ ВОЗНИКАЮТ, В ЧАСТНОСТИ, СЛЕДУЮЩИЕ РИСКИ:**

- Находящийся в автомобиле человек может быть прижат ремнем безопасности. Ремень безопасности будет не в состоянии обеспечить надлежащую защиту и может нанести Вам дополнительные травмы.
- У системы удержания детей больше не будет правильных опоры или расположения, и она больше не сможет выполнять свою функцию надлежащим образом.
- Спинка сиденья не сможет удерживать предметы или груз в грузовом отделении.

**ВСЕГДА НЕОБХОДИМО УБЕДИТЬСЯ В ТОМ, ЧТО СИДЕНЬЕ И СПИНКА СИДЕНЬЯ ЗАФИКСИРОВАНЫ, ОСОБЕННО В СЛЕДУЮЩИХ СЛУЧАЯХ:**

- перед перевозкой людей на сиденье с функцией облегчения посадки и высадки;
- после регулировки сиденья;
- после использования функции облегчения посадки и высадки;
- после раскладывания сидений из положения для увеличения объема багажника.

Всегда следите за тем, чтобы все находящиеся в автомобиле люди были надлежащим образом пристегнуты и правильно сидели. Особое внимание обратите на посадку детей.

Если спинка сиденья в задней части салона не зафиксирована и не заблокирована, то виден красный указатель блокировки.

**⚠ ВНИМАНИЕ**

Опасность получения травмы из-за сложенной спинки сиденья

Если спинка заднего сиденья сложена, пассажиры третьего ряда сидений могут удариться о детали механизма сиденья, особенно при аварии, торможении или резкой смене направления.

- ▶ Если пассажир находится в третьем ряду сидений, находящееся перед ним заднее сиденье перед началом поездки должно быть установлено в положение для движения.
- ▶ Пассажирам в третьем ряду сидений запрещается класть свои ноги на спинку сложенного заднего сиденья.

Для посадки и высадки пассажиров можно складывать спинки сидений второго ряда.

**⚠ ОСТОРОЖНО**

Опасность защемления из-за незафиксированного сиденья

Сиденье не фиксируется при откидывании вперед. Сиденье может неожиданно отскочить, например, при ускорении, торможении, резкой смене направления или при аварии.

Возможно защемление пассажиров в зоне перемещения сиденья.

- ▶ Перед поездкой всегда откидывайте назад сиденье, складывающееся вперед.
- ▶ Убедитесь, что сиденье зафиксировалось.





### ⚠ ВНИМАНИЕ

Опасность травмирования вследствие чрезмерной нагрузки на поручни

Если Вы обopнетесь на поручень всей массой своего тела или будете рывками тянуть за него, то Вы можете повредить поручень или он может отсоединиться от крепления. Вследствие этого Вы можете получить травму.

- ▶ Используйте поручни только для стабилизации во время сидения или в качестве вспомогательного элемента при посадке и высадке.

### Условия

- Зона складывания сиденья свободна.

### РЕГУЛИРОВКА СПИНКИ СИДЕНЬЯ

#### СПИНКИ СИДЕНЬЯ ВТОРОГО РЯДА МОЖНО СКЛАДЫВАТЬ В СЛЕДУЮЩИХ СИТУАЦИЯХ:

- для облегчения доступа в грузовое отделение
- автомобили с третьим рядом сидений: для посадки- или высадки пассажиров

Спинку сиденья можно устанавливать под разными углами наклона.

Если Вам больше не нужна сложенная спинка сиденья для увеличения грузочного пространства или при посадке/высадке пассажиров, снова разложите спинку сиденья.

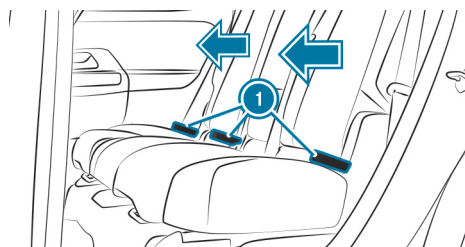

- ▶ Удерживайте спинку сиденья рукой или спиной.
- ▶ Слегка потяните за одну из петель разблокировки ❶ и сложите спинку сиденья или разложите ее.
- ▶ Убедитесь в том, что спинка сиденья зафиксировалась.

### СКЛАДЫВАНИЕ СПИНКИ СИДЕНЬЯ ДЛЯ ПОСАДКИ ПАССАЖИРОВ (АВТОМОБИЛИ С ТРЕТЬИМ РЯДОМ СИДЕНИЙ)

### ⚠ ОСТОРОЖНО

Опасность травмирования при складывании спинки сидений второго ряда

Если потянуть за ручку спинки сиденья второго ряда с третьего ряда сидений, спинка сиденья второго ряда будет откинута вперед, но не будет зафиксирована. Возможно защемление пассажиров, находящихся в зоне движения этой спинки сиденья.

- ▶ Пассажирам при высадке с третьего ряда сидений не следует держаться за спинку сиденья второго ряда.

**Автомобили с функцией EASY-ENTRY:** При нахождении сиденья второго ряда сидений в зоне EASY-ENTRY это отображается на дисплее водителя.

- ▶ При необходимости поднимите сиденья третьего ряда (→ стр. 255).





- ▶ Потяните за ручку ①.  
Спинка сиденья сложится.

#### **!** УКАЗАНИЕ

Повреждение ручки спинки сиденья при манипуляции с ней  
Если сиденье тянуть вперед за ручку, ручку можно повредить.

- ▶ Переместите сиденье вперед, взявшись за его спинку.

- ▶ Переместите сиденье вперед, взявшись за его спинку. При этом придерживайте сиденье.

#### **РАСКЛАДЫВАНИЕ СПИНКИ СИДЕНЬЯ В ВЕРТИКАЛЬНОЕ ПОЛОЖЕНИЕ (АВТОМОБИЛИ С ТРЕТЬИМ РЯДОМ СИДЕНИЙ)**

- ▶ Откиньте спинку сиденья назад, чтобы она зафиксировалась.  
Спинка сиденья останется в положении для увеличения грузового пространства.
- ▶ Переместите сиденье назад.  
Сиденье остается в крайнем переднем положении.

- ▶ Установите сиденье в нужное положение (→ стр. 225).
- ▶ При необходимости сложите сиденья в третьем ряду (→ стр. 253).

- i** Для увеличения объема грузового отделения спинки сидений можно сложить в один уровень с полом грузового отделения (→ стр. 41).

## Подголовники

### **МЕХАНИЧЕСКАЯ РЕГУЛИРОВКА ПОДГОЛОВНИКОВ ПЕРЕДНИХ СИДЕНИЙ**



#### **ВНИМАНИЕ**

Опасность аварии вследствие выполнения настроек автомобиля во время движения

#### **ВЫ МОЖЕТЕ ПОТЕРЯТЬ КОНТРОЛЬ НАД АВТОМОБИЛЕМ, В ЧАСТНОСТИ, В СЛЕДУЮЩИХ СИТУАЦИЯХ:**

- При регулировке сиденья водителя, подголовника, рулевого колеса или зеркал во время движения.
  - При пристегивании ремня безопасности во время движения.
- ▶ Перед пуском автомобиля: отрегулируйте в первую очередь сиденье водителя, подголовник, рулевое колесо и зеркала и пристегните ремень безопасности.





### ⚠ ВНИМАНИЕ

Опасность получения травмы из-за неустановленных или неправильно отрегулированных подголовников

Если подголовники не установлены или отрегулированы неправильно, существует повышенный риск получения травмы в области головы и затылка, например при аварии или торможении!

- ▶ Подголовники всегда должны быть установлены во время движения.
- ▶ Перед поездкой убедитесь, что у всех находящихся в автомобиле людей середина подголовника прилегает к затылку на уровне глаз.

Не перепутайте подголовники передних и задних сидений. Иначе Вы не сможете правильно отрегулировать высоту и наклон подголовников.

Посредством перемещения в продольном направлении установите подголовник так, чтобы он находился как можно ближе к затылку.

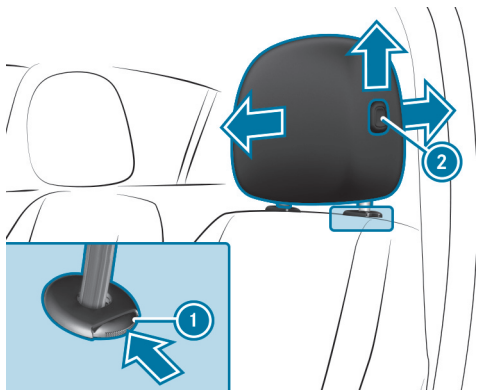

- ▶ **Поднятие:** потяните подголовник вверх.

- ▶ **Опускание вниз:** нажмите на кнопку разблокировки ① в направлении стрелки и нажмите на подголовник вниз.
- ▶ **Перемещение подголовника водителя вперед:** нажмите на кнопку разблокировки ② и переместите подголовник вперед.
- ▶ **Перемещение подголовника водителя назад:** нажмите на кнопку разблокировки ② и переместите подголовник назад.

### МЕХАНИЧЕСКАЯ РЕГУЛИРОВКА ПОДГОЛОВНИКОВ ЗАДНИХ СИДЕНИЙ

### ⚠ ВНИМАНИЕ

Опасность получения травмы из-за неустановленных или неправильно отрегулированных подголовников

Если подголовники не установлены или отрегулированы неправильно, существует повышенный риск получения травмы в области головы и затылка, например при аварии или торможении!

- ▶ Подголовники всегда должны быть установлены во время движения.
- ▶ Перед поездкой убедитесь, что у всех находящихся в автомобиле людей середина подголовника прилегает к затылку на уровне глаз.

Не перепутайте подголовники передних и задних сидений. Иначе Вы не сможете правильно отрегулировать высоту и наклон подголовников. Посредством перемещения в продольном направлении установите подголовник так, чтобы он находился как можно ближе к затылку.



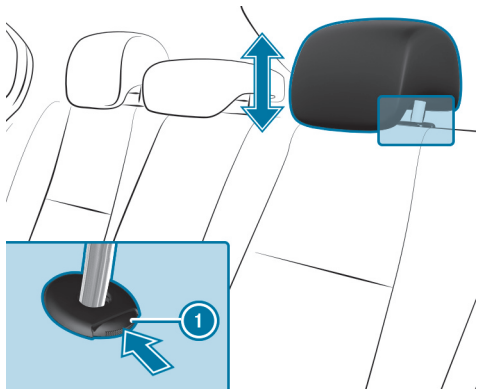

- ▶ **Поднятие:** потяните подголовник вверх.
- ▶ **Опускание:** нажмите на кнопку разблокировки ❶ и нажмите на подголовник в направлении вниз.
- ▶ **Если среднее сиденье второго ряда сидений не занято:** установите подголовник в крайнее нижнее положение.

### АВТОМОБИЛИ С 3-ИМ РЯДОМ СИДЕНИЙ

У подголовников 3-го ряда сидений есть рабочее- и нерабочее положение. Рабочее положение – выдвинутое, крайнее верхнее положение, в котором подголовник зафиксирован; нерабочее положение – крайнее нижнее положение, положение подголовника в опущенном состоянии. При использовании сидений в 3-ем ряду подголовник должен находиться в крайнем верхнем, зафиксированном рабочем положении.

При выборе сиденья учитывайте ограниченность свободного места. Если Вы сидите правильно и прямо, то Ваша голова не должна касаться облицовки потолка.

- ▶ **Если 3-й ряд сидений занят:** поднимите подголовники в крайнее верхнее положение и зафиксируйте.

- ▶ **Если 3-й ряд сидений не занят:** опустите подголовники в крайнее нижнее положение.

### СНЯТИЕ ИЛИ УСТАНОВКА ПОДГОЛОВНИКОВ ЗАДНИХ СИДЕНИЙ

#### ⚠ ВНИМАНИЕ

Опасность получения травмы из-за неустановленных или неправильно отрегулированных подголовников

Если подголовники не установлены или отрегулированы неправильно, существует повышенный риск получения травмы в области головы и затылка, например при аварии или торможении!

- ▶ Подголовники всегда должны быть установлены во время движения.
- ▶ Перед поездкой убедитесь, что у всех находящихся в автомобиле людей середина подголовника прилегает к затылку на уровне глаз.

Не перепутайте подголовники передних и задних сидений. Иначе Вы не сможете правильно отрегулировать высоту и наклон подголовников.

Посредством перемещения в продольном направлении установите подголовник так, чтобы он находился как можно ближе к затылку.







## СНЯТИЕ

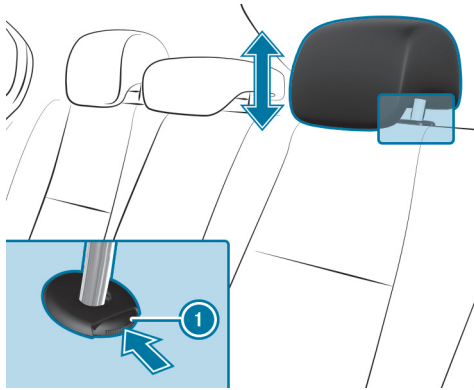

- ▶ Разблокируйте спинку заднего сиденья и откиньте ее немного вперед (→ стр. 41).
- ▶ Потяните подголовник вверх до упора.
- ▶ Нажмите кнопку разблокировки ① в направлении стрелки и вытащите подголовник.

## УСТАНОВКА

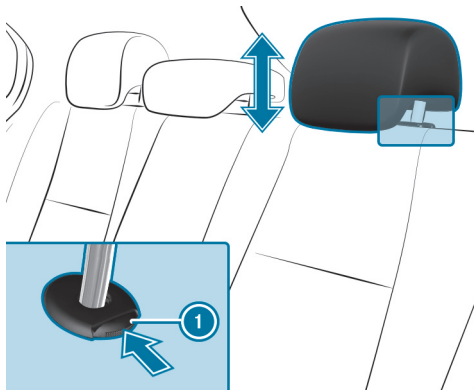

- ▶ Установите подголовник так, чтобы пазы фиксации стойки подголовника находились слева по направлению движения.
- ▶ Нажмите подголовник вниз до фиксации.
- ▶ Откиньте назад спинку сиденья в задней части салона до фиксации.

## Конфигурирование регулировок положения сиденья

Мультимедийная система:

[🏠](#) ▶ [Комфорт](#) ▶ [Сиденье](#)

### РЕГУЛИРОВКА ПНЕВМОПОДУШЕК СИДЕНИЙ

- ▶ В соответствующем меню отрегулируйте пневмоподушки сидений для зон [Поясничная зона](#) и [Боковины спинки сиденья](#).





## Настройка автоматической регулировки сиденья

### ВНИМАНИЕ

Опасность защемления при регулировке сиденья водителя после вызова профиля водителя

При выборе профиля пользователя сиденье водителя может быть установлено в положение, сохраненное для данного профиля пользователя. Это может травмировать Вас или других находящихся в автомобиле людей.

- ▶ Убедитесь в том, что во время регулировки сиденья водителя с помощью мультимедийной системы в зоне перемещения сиденья не находятся люди или части их тел.

Если человеку, находящемуся в автомобиле, грозит опасность защемления, то немедленно прекратите процесс регулировки:

- ▶ а) Нажмите на предупредительное сообщение на центральном дисплее.

или

- ▶ б) Нажмите позиционную кнопку функции памяти или регулировочный переключатель положения сиденья в двери водителя.

Процесс установки положения сиденья или рулевого колеса останавливается.

Мультимедийная система:

 Комфорт >> Сиденье >> Автом.позиционир.сиденья

### РУЧНАЯ РЕГУЛИРОВКА ПОЛОЖЕНИЙ СИДЕНЬЯ ВОДИТЕЛЯ И РУЛЕВОГО КОЛЕСА В СООТВЕТСТВИИ С РОСТОМ

С учетом роста водителя автомобиль рассчитывает подходящие для него положения сиденья и рулевого колеса и сразу выполняет регулировку.

- ▶ **Настройка единицы измерения:** выберите **см** или **футы/дюймы**.
- ▶ С помощью шкалы выберите рост.
- ▶ Выберите **Начать позиционирование**.  
В соответствии с выбранным ростом выполняется регулировка положений сиденья водителя и рулевого колеса.

- ⓘ Эти настройки также могут быть выполнены через учетную запись пользователя Mercedes me в Вашем профиле пользователя. При синхронизации профилей в автомобиле и профилей Mercedes me connect эти настройки переносятся в Ваш автомобиль.  
Дополнительная информация о синхронизации профилей пользователя (→ стр. 507).

- ⓘ Если рассчитанные автомобилем положения сиденья водителя и рулевого колеса непрактичны или неудобны, то их можно в любое время отрегулировать вручную с помощью кнопок управления.  
Наружные зеркала заднего вида регулируются не с помощью данной функции, а вручную с помощью кнопок управления.





## Сброс настроек регулировки положения сиденья

Мультимедийная система:

 >> Комфорт >> Сиденье

▶ Выберите **Сброс**.

▶ Выберите  для нужного сиденья.

Настройки для выбранного сиденья сбрасываются.

## Включение или выключение подогрева сидений

### **ОСТОРОЖНО**

Опасность ожога из-за повторного включения подогрева сидений

Если Вы повторно включаете подогрев сидений, подушка и обивка спинки сиденья могут очень сильно нагреться.

В особенности при ограниченной чувствительности к температуре или ограниченной возможности реагирования на повышенную температуру это может нанести вред здоровью или даже вызвать аналогичные ожогам травмы.

▶ Не включайте повторно подогрев сидений.

Для защиты от перегрева подогрев сидений после многократного повторного включения может временно отключаться.

### **УКАЗАНИЕ**

Повреждение сидений предметами или подушками при включенной системе подогрева сидений

При включенном подогреве сидений из-за расположенных на сиденьях предметах или из-за подкладок, например, на подушке сиденья или на детских сиденьях, может образовываться застой тепла. В результате этого может быть повреждена поверхность сидений.

▶ Убедитесь в том, что при включенной системе подогрева сидений на сиденьях не находятся предметы или документы.

### Условия

- Электропитание включено.

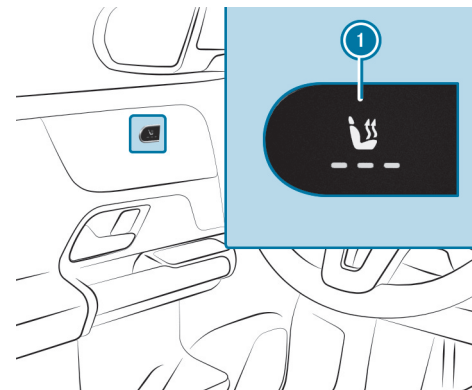



▶ Нажимайте кнопку ❶ до тех пор, пока не будет достигнут нужный уровень обогрева.

В зависимости от уровня обогрева, горят от одной до трех контрольных ламп. Если все контрольные лампы не горят, то подогрев сидений выключен.

Подогрев сидений автоматически переключается через 8, 10 и 20 минут на более низкий уровень. Для оптимального комфорта подогрев сидений может оставаться включенным с уменьшенной мощностью через 20 минут.

❶ Подогрев сидений отключается в климатическом режиме **ECO +** (→ стр. 301) и при использовании функции увеличения запаса хода (→ стр. 326).

❶ При низкой температуре наружного воздуха подогрев сидений может автоматически включаться на один из трех уровней обогрева в зависимости от температуры внутри салона и оставаться включенным в течение более длительного периода времени. Об этом сигнализируют соответствующие контрольные лампы. Уровень обогрева может быть изменен вручную в любое время нажатием кнопки ❶, что блокирует функцию автоматического подогрева сидений.

## Включение или выключение вентиляции сидений

### Условия

- Электропитание включено.

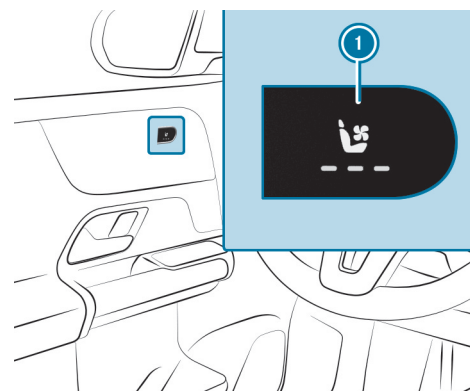

▶ Нажимайте на кнопку ❶ до тех пор, пока не будет выбран нужный режим работы вентилятора.

В зависимости от режима работы вентилятора горят от одной до трех контрольных ламп. Если все контрольные лампы не горят, то вентиляция сидений выключена.





## < Рулевое колесо

### Механическая регулировка положения рулевого колеса

#### ⚠ ВНИМАНИЕ

Опасность аварии вследствие выполнения настроек автомобиля во время движения

#### **ВЫ МОЖЕТЕ ПОТЕРЯТЬ КОНТРОЛЬ НАД АВТОМОБИЛЕМ, В ЧАСТНОСТИ, В СЛЕДУЮЩИХ СИТУАЦИЯХ:**

- При регулировке сиденья водителя, подголовника, рулевого колеса или зеркал во время движения.
- При пристегивании ремня безопасности во время движения.
- ▶ Перед пуском автомобиля: отрегулируйте в первую очередь сиденье водителя, подголовник, рулевое колесо и зеркала и пристегните ремень безопасности.

#### ⚠ ВНИМАНИЕ

Опасность защемления детей при регулировке положения рулевого колеса

При регулировке положения рулевого колеса дети могут быть защемлены.

- ▶ Никогда не оставляйте детей в автомобиле без присмотра.
- ▶ При выходе из автомобиля всегда берите с собой ключ и производите блокировку автомобиля.

#### РАЗБЛОКИРОВКА

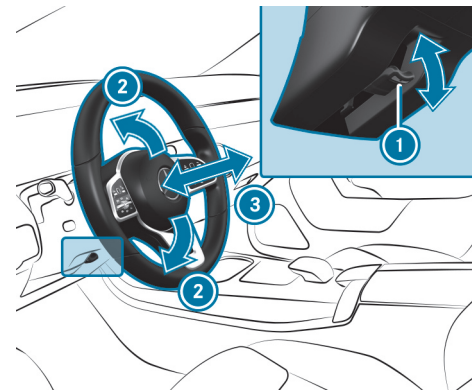

- ▶ Полностью отведите рычаг разблокировки ① вниз.
- ▶ Установите высоту ② и дистанцию ③ до рулевого колеса.





## БЛОКИРОВКА

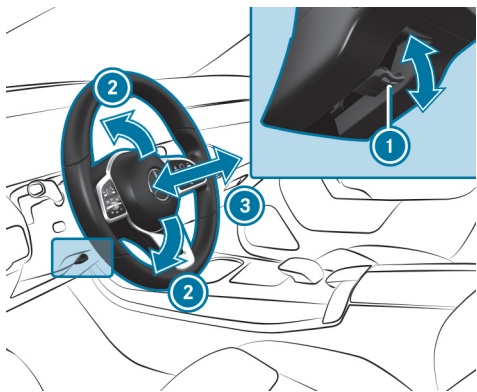

- ▶ Полностью отведите рычаг разблокировки ① вверх.
- ▶ Покрутите рулевое колесо и убедитесь в том, что рулевая колонка снова заблокирована.

## Включение или выключение подогрева рулевого колеса

В зависимости от версии автомобиля, подогрев рулевого колеса можно включать и выключать с помощью переключателя на рулевом колесе.

### Предпосылки

- Двигатель автомобиля включен.

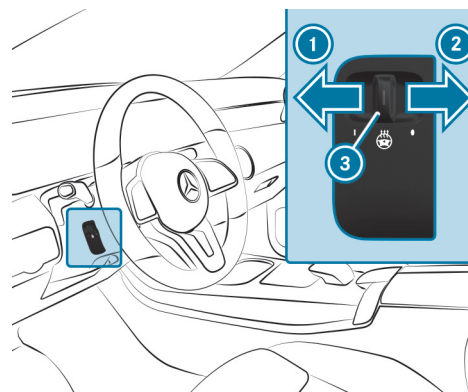

- ▶ **Включение:** нажмите на переключатель до положения ①.  
Если контрольная лампа ③ горит, то подогрев рулевого колеса включен.
- ▶ **Выключение:** нажмите на переключатель до положения ②.

Если Вы выключаете двигатель автомобиля, то подогрев рулевого колеса выключается.

## Отключение подогрева рулевого колеса от подогрева сидений

### Условия

- Электропитание или двигатель автомобиля включены.
- Функция подогрева рулевого колеса синхронизирована с функцией подогрева сидений.





Мультимедийная система:

🏠 ➤ [Комфорт](#) ➤ [Сиденье](#) ➤ [Установки обогрева](#)

Функция включена по умолчанию, и подогрев рулевого колеса автоматически включается и выключается при включении и выключении подогрева сидений.

- ▶ Нажмите на [Дополнител.подогрев рулев.колеса](#).
- ▶ Подогрев рулевого колеса отключается от подогрева сидений.





# < Система облегчения посадки и выхода из автомобиля

## Функция облегчения посадки и высадки

### ⚠ ВНИМАНИЕ

Опасность аварии при трогании с места во время процесса регулировки системы облегчения посадки и высадки

Вы можете потерять контроль над автомобилем.

- ▶ Перед троганием с места всегда дожидайтесь завершения процесса регулировки.

### ⚠ ОСТОРОЖНО

Опасность защемления при настройке функции облегчения посадки и выхода из автомобиля

Вас и других находящихся в автомобиле людей может защемить.

- ▶ Следите за тем, чтобы ничьи части тела не находились в зоне движения сиденья.

При опасности защемления сиденьем водителя:

- ▶ нажмите переключатели регулировки положения сиденья. Процесс регулировки остановится.

Можно остановить процесс регулировки, нажав на кнопку сохранения положения функции памяти.

### ⚠ ВНИМАНИЕ

Опасность защемления при активации функции облегчения посадки и высадки детьми

Если дети активируют функцию облегчения посадки и высадки, их может защемить, особенно когда они находятся без присмотра.

- ▶ Никогда не оставляйте детей в автомобиле без присмотра.
- ▶ При выходе из автомобиля всегда берите с собой ключ и запирайте автомобиль.

**ПРИ АКТИВНОЙ ФУНКЦИИ ОБЛЕГЧЕНИЯ ПОСАДКИ И ВЫСАДКИ СИДЕНЬЕ ВОДИТЕЛЯ ПЕРЕМЕЩАЕТСЯ В ИДЕАЛЬНОЕ ДЛЯ ПОСАДКИ ИЛИ ВЫСАДКИ ПОЛОЖЕНИЕ, А СПИНКА СИДЕНЬЯ УСТАНОВЛИВАЕТСЯ В БОЛЕЕ ВЕРТИКАЛЬНОЕ ПОЛОЖЕНИЕ В СЛЕДУЮЩИХ СЛУЧАЯХ:**

- Вы выключаете двигатель автомобиля при открытой двери водителя.
- Вы открываете дверь водителя при выключенном двигателе автомобиля.

**i** Сиденье водителя перемещается вперед или назад только в том случае, если оно уже не находится в идеальном для посадки или высадки положении.







Спинка сиденья перемещается вперед только в том случае, если она еще не находится в крайнем переднем положении регулировки.

### В СЛЕДУЮЩИХ СЛУЧАЯХ СИДЕНЬЕ ВОДИТЕЛЯ ВОЗВРАЩАЕТСЯ В ПОСЛЕДНЕЕ УСТАНОВЛЕННОЕ ПОЛОЖЕНИЕ ДЛЯ ДВИЖЕНИЯ:

- Вы включаете двигатель автомобиля при закрытой двери водителя.
- Вы закрываете дверь водителя при включенном двигателе автомобиля.

### ПОСЛЕДНЕЕ УСТАНОВЛЕННОЕ ПОЛОЖЕНИЕ ДЛЯ ДВИЖЕНИЯ СОХРАНЯЕТСЯ В ПАМЯТИ В СЛЕДУЮЩИХ СЛУЧАЯХ:

- Вы выключаете двигатель автомобиля.
- Вы вызываете настройки положения сиденья с помощью функции памяти.
- Вы сохраняете настройку положения сиденья с помощью функции памяти.

## Настройка функции облегчения посадки и высадки

### Условия

- Функция автоматической регулировки сиденья активирована (→ стр. 234).
- Электропитание или двигатель автомобиля включены.

Мультимедийная система:

🏠 >> Установки >> Автомобиль >> Комфорт  
>> Облеч.посадки и высадки

### НАСТРОЙКА ФУНКЦИИ ОБЛЕГЧЕНИЯ ПОСАДКИ И ВЫСАДКИ

▶ Выберите [Рул.колесо и сиденье](#), [Только рулевое колесо](#) или [Выключено](#).

ⓘ Если Вы используете индивидуальный профиль пользователя, то эти данные используются при работе функции облегчения посадки и высадки. Благодаря этому сиденье водителя и рулевое колесо автоматически перемещаются в подходящее положение (→ стр. 504).





## < Функция памяти

### Функция памяти

#### ⚠ ОСТОРОЖНО

Опасность аварии вследствие использования функции памяти во время движения

Если во время движения Вы используете функцию памяти на стороне водителя, то в процессе выполнения установок Вы можете потерять контроль над автомобилем.

- ▶ Пользуйтесь функцией памяти на стороне водителя только на стоящем автомобиле.

#### ⚠ ВНИМАНИЕ

Опасность защемления при установке положения сиденья функцией памяти

При установке положения сиденья при помощи функции памяти может произойти защемление водителя или пассажиров, в особенности детей.

- ▶ Во время установки положения при помощи функции памяти следите за тем, чтобы в зоне движения сиденья никого не было.
- ▶ Если кто-то оказался защемлен, немедленно нажмите на позиционную кнопку или на выключатель механизма регулировки положения сиденья.

#### ⚠ ВНИМАНИЕ

Опасность защемления при активации функции памяти детьми

Если дети активируют функцию памяти, их может защемить, особенно если они оставлены без присмотра.

- ▶ Никогда не оставляйте детей в автомобиле без присмотра.
- ▶ При выходе из автомобиля всегда берите с собой ключ и блокируйте автомобиль.





Пользование функцией памяти возможно также при выключенном автомобиле.

При помощи функции памяти можно сохранять и вызывать установки положения сидений для трех человек.

#### **ВОЗМОЖНО СОХРАНЕНИЕ УСТАНОВОК ДЛЯ СЛЕДУЮЩИХ СИСТЕМ:**

- Сиденье
- Контур сиденья
- Наружное зеркало заднего вида

## Пользование функцией памяти

### **⚠ ОСТОРОЖНО**

Опасность аварии вследствие использования функции памяти во время движения

Если во время движения Вы используете функцию памяти на стороне водителя, то в процессе выполнения установок Вы можете потерять контроль над автомобилем.

- ▶ Пользуйтесь функцией памяти на стороне водителя только на стоящем автомобиле.

### **⚠ ВНИМАНИЕ**

Опасность защемления при установке положения сиденья функцией памяти

При установке положения сиденья при помощи функции памяти может произойти защемление водителя или пассажиров, в особенности детей.

- ▶ Во время установки положения при помощи функции памяти следите за тем, чтобы в зоне движения сиденья никого не было.
- ▶ Если кто-то оказался защемлен, немедленно нажмите на позиционную кнопку или на выключатель механизма регулировки положения сиденья.

### **⚠ ВНИМАНИЕ**

Опасность защемления при активации функции памяти детьми

Если дети активируют функцию памяти, их может защемить, особенно если они оставлены без присмотра.

- ▶ Никогда не оставляйте детей в автомобиле без присмотра.
- ▶ При выходе из автомобиля всегда берите с собой ключ и блокируйте автомобиль.

Пользование функцией памяти возможно также при выключенном зажигании.





## СОХРАНЕНИЕ

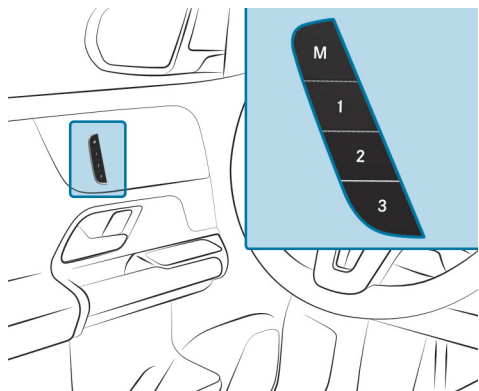

- ▶ Установите для всех систем требуемое положение.
- ▶ Нажмите на клавишу памяти **M** и затем в течение трех секунд держите нажатой клавишу сохранения положения **1**, **2** или **3**.

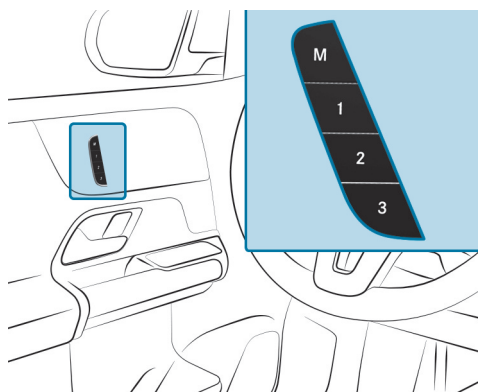

- ▶ **Вызов из памяти:** нажмите на одну из клавиш сохранения положения **1**, **2** или **3**, либо короткое время держите ее нажатой. После отпущения клавиши все системы перемещаются в сохраненное в памяти положение.





## < Возможности размещения багажа

### Указания по загрузке автомобиля

Предметы, находящиеся в зоне раскрытия подушки безопасности, могут ограничить ее правильное функционирование. Следуйте указаниям в отношении подушек безопасности (→ стр. 146).

#### **ОСТОРОЖНО**

Опасность травмирования незакрепленными предметами в автомобиле

Если находящиеся в автомобиле предметы, багаж или груз не закреплены должным образом, существует опасность их смещения, опрокидывания или падения, при котором они могут задеть находящихся в автомобиле людей.

Существует опасность травмирования, в особенности при торможении или внезапном изменении направления движения!

- ▶ Всегда размещайте предметы так, чтобы они не могли перемещаться во время движения.
- ▶ Зафиксируйте находящиеся в автомобиле предметы, багаж или груз во избежание их смещения или опрокидывания.

#### **ОСТОРОЖНО**

Опасность получения травмы из-за неправильного размещения предметов

Если Вы неправильно разместите предметы в салоне автомобиля, они могут сдвинуться или опрокинуться, задев при этом находящихся в автомобиле людей. Кроме того, при аварии подстаканники, открытые вещевые отделения и держатели для мобильных телефонов не во всех случаях смогут удержать находящиеся в них предметы.

Существует опасность получения травмы, в особенности при торможении или резкой смене направления!

- ▶ Всегда размещайте предметы таким образом, чтобы в таких или схожих ситуациях они не могли свободно перемещаться.
- ▶ Всегда проверяйте, чтобы предметы не выступали из вещевых отделений, багажных сеток или сеток-карманов.
- ▶ Запирайте запираемые вещевые отделения перед началом поездки.
- ▶ Всегда размещайте тяжелые, твердые, колющие, режущие, хрупкие или слишком большие предметы в грузовом отделении и фиксируйте их.



**⚠ ВНИМАНИЕ**

Опасность аварии из-за предметов в пространстве для ног водителя и пассажира переднего сиденья

Предметы в пространстве для ног водителя и пассажира переднего сиденья могут ограничивать ход педалей и блокировать нажатую педаль.

Это угрожает эксплуатационной- безопасности автомобиля и безопасности движения.

- ▶ Все предметы в автомобиле должны быть размещены надежно, чтобы они не смогли попасть в пространство для ног водителя и пассажира переднего сиденья.
- ▶ Всегда обеспечивайте в пространстве для ног достаточно свободного места для хода педалей.
- ▶ Напольные коврики должны быть всегда жестко зафиксированы согласно предписаниям.
- ▶ Не используйте незакрепленные коврики и не кладите несколько ковриков друг на друга.

**Автомобили с функцией автоматического отключения подушки безопасности переднего пассажира:** предметы, застрявшие под сиденьем переднего пассажира, могут помешать срабатыванию функции автоматического отключения подушки безопасности переднего пассажира или привести к повреждению системы. Поэтому соблюдайте указания относительно функционирования системы автоматического отключения подушки безопасности переднего пассажира (→ стр. 133).

**⚠ ОСТОРОЖНО**

Опасность аварии- и травмирования при пользовании держателями для напитков во время движения

Держатель для напитков не рассчитан на удерживание емкостей во время движения.

Если Вы используете держатель для напитков во время движения, емкость может вылететь из держателя, а находящаяся в ней жидкость – пролиться. Жидкость может попасть на находящихся в автомобиле людей, которые могут получить ожог от попадания горячей жидкости. Это может отвлечь Вас от управления автомобилем, из-за чего Вы можете потерять контроль над автомобилем.

- ▶ Используйте держатели для напитков только при неподвижном автомобиле.
- ▶ Вставляйте в держатели для напитков только подходящие емкости.
- ▶ Закрывайте емкости, особенно, если они наполнены горячей жидкостью.



**! УКАЗАНИЕ**

Повреждение подстаканника

Подстаканник может быть поврежден при откидывании подлокотника в задней части салона назад. Открытый подстаканник может быть поврежден под действием веса тела.

- ▶ Откидывайте подлокотник в задней части салона назад только при закрытом подстаканнике.
- ▶ Не садитесь и не опирайтесь на открытый подстаканник.

**! УКАЗАНИЕ**

Повреждение подлокотника в задней части салона под весом тела

Откинутый подлокотник в задней части салона может быть поврежден под весом тела.

- ▶ Не садитесь и не опирайтесь на подлокотник в задней части салона.

**! УКАЗАНИЕ**

Повреждение пола грузового отделения вследствие неравномерной загрузки или толчкообразной нагрузки

При неравномерной загрузке или толчкообразной нагрузке возможно повреждение пола грузового отделения.

- ▶ Равномерно распределяйте груз.
- ▶ При загруженном автомобиле двигайтесь внимательно. Двигайтесь внимательно, избегайте резкого трогания с места, резкого торможения и резких поворотов рулевого колеса, а также быстрого прохождения поворотов.

**i** Кожа является продуктом естественного происхождения. Ее поверхность характеризуется естественными признаками, например, различиями в структуре, следами роста и повреждений и небольшими различиями в оттенках. Данные признаки являются особенностями поверхности кожи, а не дефектами материала. Кроме того, кожа подвержена естественному процессу старения, при котором свойства поверхности изменяются.

**ХОДОВЫЕ КАЧЕСТВА ВАШЕГО АВТОМОБИЛЯ ЗАВИСЯТ ОТ РАСПРЕДЕЛЕНИЯ ГРУЗА. ПОЭТОМУ ПРИ ЗАГРУЗКЕ УЧИТЫВАЙТЕ СЛЕДУЮЩИЕ УКАЗАНИЯ:**

- Общая масса перевозимого груза, включая массу находящихся в автомобиле людей, не должна превышать значений допустимой полной массы или допустимой нагрузки на оси автомобиля. Значения указаны на заводской табличке автомобиля (→ стр. 801).
- Не загружайте автомобиль выше верхнего края спинок сидений.





- При транспортировке предметов в грузовом отделении всегда используйте разделительную сетку.
- По возможности всегда размещайте перевозимый груз за незанятыми сиденьями.
- Фиксируйте груз в крепежных проушинах, равномерно распределив нагрузку между ними.

#### УКАЗАНИЯ ОТНОСИТЕЛЬНО ДВИЖЕНИЯ С ГРУЗОМ НА КРЫШЕ:

- Равномерно распределяйте груз на крыше и в багажном отделении и укладывайте тяжелые предметы вниз. При этом также соблюдайте указания по загрузке автомобиля.
- Двигайтесь внимательно. Избегайте резкого трогания с места, резкого торможения и резких поворотов рулевого колеса, а также быстрого прохождения поворотов.
- При транспортировке груза на крыше, а также при полностью загруженном или полностью занятом пассажирами автомобиле выбирайте один из режимов движения: **E** или **C**. Они разработаны с учетом поддержания курсовой устойчивости (→ стр. 327).

**i** Дополнительную информацию о вещевых отделениях и возможностях хранения можно найти в электронном руководстве по эксплуатации.

## Вещевые отделения в салоне

### ОБЗОР ПЕРЕДНИХ ВЕЩЕВЫХ ОТДЕЛЕНИЙ



#### ОСТОРОЖНО

Опасность травмирования из-за неправильного размещения предметов

При неправильном размещении предметов в салоне автомобиля существует опасность их смещения или опрокидывания из стороны в сторону, при этом они могут задеть находящихся в автомобиле людей. Кроме того, подстаканники, открытые вещевые отделения и держатели для мобильных телефонов в случае аварии не всегда могут удерживать находящиеся в них предметы.

Существует опасность травмирования, в особенности при торможении или внезапном изменении направления движения!



Всегда размещайте предметы так, чтобы их не опрокидывало из стороны в сторону в таких или подобных ситуациях.



Всегда следите за тем, чтобы предметы не выступали из вещевых отделений, багажных сеток или сеток-карманов.



Закрывайте запираемые вещевые отделения перед началом движения.



Всегда размещайте и закрепляйте тяжелые, твердые, острые предметы, предметы с острыми краями, а также бьющиеся или слишком большие предметы в багажнике / багажном отделении.

Соблюдайте указания по загрузке автомобиля.





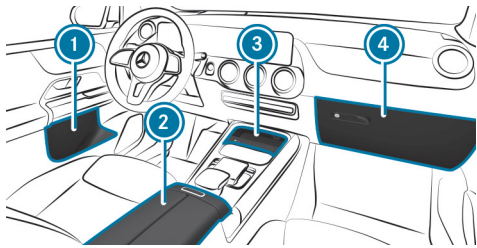

- ① Вещевые отделения в дверях
- ② Вещевое отделение в подлокотнике с разъемом для подключения мультимедийных устройств и USB-разъемом  
В зависимости от комплектации в вещевом отделении имеется розетка на 12 В
- ③ Вещевое отделение в передней части центральной консоли с USB-разъемом
- ④ Перчаточный ящик

## БЛОКИРОВКА ИЛИ РАЗБЛОКИРОВКА ПЕРЧАТОЧНОГО ЯЩИКА



### ОСТОРОЖНО

Опасность получения травмы из-за неправильного размещения предметов

При неправильном размещении предметов в салоне автомобиля существует опасность их смещения или падения, при этом они могут задеть сидящих в автомобиле. Кроме того, держатели для напитков, открытые вещевые отсеки и держатели для мобильных телефонов в случае аварии не всегда способны удержать находящиеся в них предметы.

Существует опасность травмирования, в особенности при торможении или внезапном изменении направления движения!



Всегда размещайте предметы так, чтобы они не могли упасть в таких или подобных ситуациях.



Всегда следите за тем, чтобы предметы не выступали из вещевых отсеков или багажных сеток.



Закрывайте запираемые вещевые отсеки перед началом движения.



Всегда размещайте и закрепляйте тяжелые, твердые, острые предметы, предметы с острыми краями, а также бьющиеся или слишком большие предметы в багажнике.

Соблюдайте указания по загрузке автомобиля.



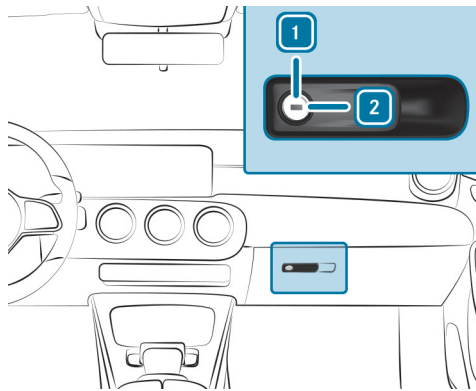

- ▶ Поверните аварийный ключ на четверть оборота вправо **2** (блокировка) или влево **1** (разблокировка).

## Проем для загрузки длинномерных предметов за многоместным задним сиденьем (функция трансформации салона EASY-PACK-Quickfold)

### СКЛАДЫВАНИЕ СПИНКИ СИДЕНЬЯ В ЗАДНЕЙ ЧАСТИ САЛОНА

#### ⚠ ОСТОРОЖНО

Опасность защемления при установке сидений

Если Вы изменяете положение сиденья, Вы можете защемить себя или находящегося в автомобиле человека.

- ▶ Убедитесь, что при регулировке сиденья ничьи части тела не находятся в зоне движения сиденья.

#### ⚠ ОСТОРОЖНО

Опасность защемления из-за незафиксированного сиденья

Сиденье не фиксируется при откидывании вперед. Сиденье может неожиданно отскочить, например, при ускорении, торможении, резкой смене направления или при аварии.

Возможно защемление пассажиров в зоне перемещения сиденья.

- ▶ Перед поездкой всегда откидывайте назад сиденье, складывающееся вперед.
- ▶ Убедитесь, что сиденье зафиксировалось.

#### ⚠ ВНИМАНИЕ

Опасность получения травмы из-за сложенной спинки сиденья

Если спинка заднего сиденья сложена, пассажиры третьего ряда сидений могут удариться о детали механизма сиденья, особенно при аварии, торможении или резкой смене направления.

- ▶ Если пассажир находится в третьем ряду сидений, находящееся перед ним заднее сиденье перед началом поездки должно быть установлено в положение для движения.
- ▶ Пассажирам в третьем ряду сидений запрещается класть свои ноги на спинку сложенного заднего сиденья.

Всегда следите за тем, чтобы все находящиеся в автомобиле люди были надлежащим образом пристегнуты и правильно сидели. Особое внимание обратите на посадку детей.





Если больше не нужно использовать сложенную спинку сиденья для увеличения грузового пространства, то снова разложите спинку сиденья.

#### Условия

- Зона складывания сиденья свободна.
- Зона под многоместным задним сиденьем свободна.
- Подлокотник второго ряда сидений откинут назад, а подстаканники пустые.

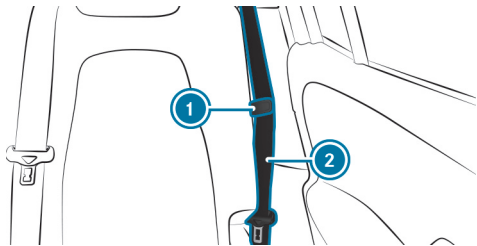

- ▶ Вставьте ленту ремня безопасности ② в замок ремня безопасности ①.

При складывании спинки левого сиденья вместе с ней будет сложена и спинка среднего сиденья.

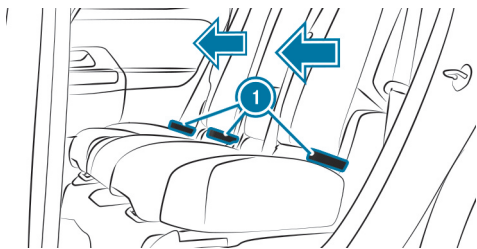

- ▶ При необходимости переместите сиденье водителя или переднего пассажира вперед.

- ▶ Если необходимо, то разблокируйте и опустите подголовники спинки сиденья вниз (→ стр. 231).

- ▶ **Спинка левого и правого сидений:** потяните за одну из петель разблокировки ①.

Спинка сиденья автоматически сложится.



- ▶ **Спинка среднего сиденья:** потяните за петлю разблокировки ②.

Спинка сиденья автоматически сложится.

- ⓘ Вы можете сдвинуть многоместное заднее сиденье второго ряда назад, если спинки сидений второго и третьего рядов сложены. За счет этого в грузовом отделении образуется сплошное пространство. Следите за тем, чтобы пространство между рядами сидений было свободным.





## РАСКЛАДЫВАНИЕ СПИНКИ СИДЕНЬЯ В ЗАДНЕЙ ЧАСТИ САЛОНА

### ⚠ ОСТОРОЖНО

Опасность защемления при установке сидений

Если Вы изменяете положение сиденья, Вы можете защемить себя или находящегося в автомобиле человека.

- ▶ Убедитесь, что при регулировке сиденья ничьи части тела не находятся в зоне движения сиденья.

### ⚠ ОСТОРОЖНО

Опасность несчастного случая из-за незафиксированного многоместного заднего сиденья, заднего сиденья и спинки сиденья

Многоместное заднее сиденье, заднее сиденье и спинка сиденья могут сложиться также и во время движения.

- Вследствие этого находящийся в автомобиле человек будет сильнее вдавлен в ремень безопасности. Ремень безопасности не в состоянии обеспечить предусмотренную защиту и может нанести Вам дополнительные травмы.
  - Спинка сиденья не сможет удерживать предметы или багаж, находящиеся в багажнике или грузовом отделении.
- ▶ Перед каждой поездкой проверяйте, что многоместное заднее сиденье, заднее сиденье и спинка сиденья зафиксированы.

Если спинка сиденья в задней части салона не зафиксирована и не заблокирована, то виден красный указатель блокировки.

### ! УКАЗАНИЕ

Повреждение ремня безопасности вследствие защемления при откидывании спинки сиденья назад

При откидывании назад спинки сиденья возможно защемление ремня безопасности, которое может вызвать его повреждение.

- ▶ Следите за тем, чтобы ремень безопасности при откидывании назад спинки сиденья не был защемлен.

Если спинки левого и среднего сидений сложены вместе, сначала раскладывайте спинку левого сиденья.

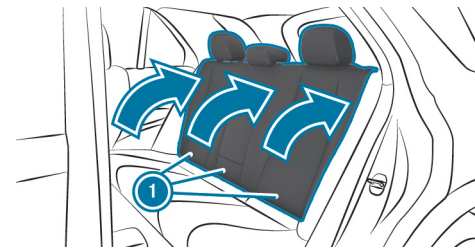

- ▶ При необходимости переместите сиденье водителя или переднего пассажира вперед.
- ▶ Откиньте спинку сиденья ① назад, чтобы она зафиксировалась. Спинка сиденья остается в положении для увеличения грузозачемного пространства.
- ▶ После откидывания спинки сиденья назад проверьте и правильно установите положение подголовника (→ стр. 231).





## СКЛАДЫВАНИЕ СПИНКИ СИДЕНЬЯ ТРЕТЬЕГО РЯДА

### ⚠ ОСТОРОЖНО

Опасность защемления при установке сидений

Если Вы изменяете положение сиденья, Вы можете защемить себя или находящегося в автомобиле человека.

- ▶ Убедитесь, что при регулировке сиденья ничьи части тела не находятся в зоне движения сиденья.

### ⚠ ВНИМАНИЕ

Опасность несчастного случая при не зафиксированных сиденье и спинке сиденья

Сиденье и спинку сиденья можно сложить.

### ПРИ ЭТОМ ВОЗНИКАЮТ, В ЧАСТНОСТИ, СЛЕДУЮЩИЕ РИСКИ:

- Находящийся в автомобиле человек может быть прижат ремнем безопасности. Ремень безопасности будет не в состоянии обеспечить надлежащую защиту и может нанести Вам дополнительные травмы.
- Спинка сиденья не сможет удерживать предметы или груз в грузовом отделении.

### ВСЕГДА ПРОВЕРЯЙТЕ ФИКСАЦИЮ СИДЕНЬЯ И СПИНКИ СИДЕНИЙ, В ЧАСТНОСТИ:

- до использования сиденья, оборудованного функцией облегчения посадки и высадки.
- после выполнения регулировки сиденья;
- после использования функции облегчения посадки и высадки.
- после складывания сидений из положения для увеличения объема багажника.

Всегда следите за тем, чтобы все находящиеся в автомобиле люди были надлежащим образом пристегнуты и правильно сидели. Особое внимание обратите на посадку детей.

Для посадки и высадки пассажиров можно складывать спинки сидений второго ряда.





### ⚠ ОСТОРОЖНО

Опасность защемления из-за незафиксированного сиденья

Сиденье не фиксируется при откидывании вперед. Сиденье может неожиданно отскочить, например, при ускорении, торможении, резкой смене направления или при аварии.

Возможно защемление пассажиров в зоне перемещения сиденья.

- ▶ Перед поездкой всегда откидывайте назад сиденье, складывающееся вперед.
- ▶ Убедитесь, что сиденье зафиксировалось.

### Условия

- Зона складывания сиденья свободна.
- Зона под третьим рядом сидений свободна.
- Подстаканники в третьем ряду сидений пустые.
- Шторка багажного отделения демонтирована.

Если больше не нужно использовать сложенную спинку сиденья для увеличения грузочного пространства, то снова разложите спинку сиденья.

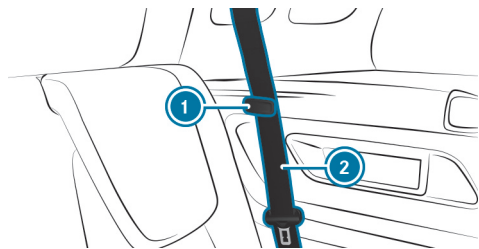

- ▶ Вставьте ленту ремня безопасности ② в замок ремня безопасности ①.

### ! УКАЗАНИЕ

Повреждение разблокировочных петель вследствие крепления предметов

Разблокировочные петли спинок сидений в задней части салона могут быть повреждены вследствие крепления предметов.

- ▶ Закрепляйте предметы только за крепежные проушины.

Петли разблокировки находятся в нижней боковой части спинок сидений со стороны грузового отделения.

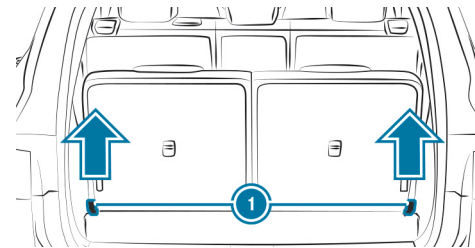



Петли разблокировки с обратной стороны

- ▶ Передвиньте сиденья второго ряда вперед и приведите спинки сидений в положение для увеличения грузочного пространства (→ стр. 256).
- ▶ Разблокируйте подголовники сидений третьего ряда и опустите их (→ стр. 231).





- ▶ Потяните за одну из красных петель разблокировки .
- Спинка сиденья автоматически сложится.
- ▶ Нажмите спинку сиденья вниз, чтобы она зафиксировалась.

 Если спинки второго и третьего рядов сложены, многоместное заднее сиденье второго ряда можно передвинуть назад. За счет этого в грузовом отделении образуется сплошное пространство. Следите за тем, чтобы пространство между рядами сидений было свободным.

### РАСКЛАДЫВАНИЕ СПИНКИ СИДЕНЬЯ ТРЕТЬЕГО РЯДА

#### **ОСТОРОЖНО**

Опасность защемления при установке сидений

Если Вы изменяете положение сиденья, Вы можете защемить себя или находящегося в автомобиле человека.

- ▶ Убедитесь, что при регулировке сиденья ничьи части тела не находятся в зоне движения сиденья.

#### **ОСТОРОЖНО**

Опасность несчастного случая из-за незафиксированного многоместного заднего сиденья, заднего сиденья и спинки сиденья

Многоместное заднее сиденье, заднее сиденье и спинка сиденья могут сложиться также и во время движения.

- Вследствие этого находящийся в автомобиле человек будет сильнее вдавлен в ремень безопасности. Ремень безопасности не в состоянии обеспечить предусмотренную защиту и может нанести Вам дополнительные травмы.
- Спинка сиденья не сможет удерживать предметы или багаж, находящиеся в багажнике или грузовом отделении.

- ▶ Перед каждой поездкой проверяйте, что многоместное заднее сиденье, заднее сиденье и спинка сиденья зафиксированы.

#### **УКАЗАНИЕ**

Повреждение ремня безопасности вследствие защемления при откидывании спинки сиденья назад

При откидывании назад спинки сиденья возможно защемление ремня безопасности, которое может вызвать его повреждение.

- ▶ Следите за тем, чтобы ремень безопасности при откидывании назад спинки сиденья не был защемлен.

#### Условия

- Сиденья и спинки сидений второго ряда достаточно далеко сдвинуты вперед.





### ! УКАЗАНИЕ

Повреждение разблокировочных петель вследствие крепления предметов

Разблокировочные петли спинок сидений в задней части салона могут быть повреждены вследствие крепления предметов.

- ▶ Закрепляйте предметы только за крепежные проушины.

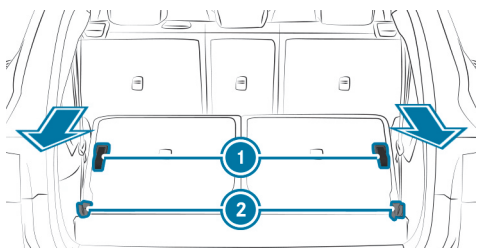

Петли с обратной стороны

- ▶ Кратковременно потяните за одну из красных петель разблокировки ②.
- ▶ **Раскладывание спинки левого или правого сиденья:** потяните за одну из черных петель разблокировки ①.

### РЕГУЛИРОВКА НАКЛОНА СПИНОК СИДЕНИЙ В ЗАДНЕЙ ЧАСТИ САЛОНА (ПОЛОЖЕНИЕ ДЛЯ УВЕЛИЧЕНИЯ ЗАГРУЗОЧНОГО ПРОСТРАНСТВА)

#### ! ВНИМАНИЕ

Опасность несчастного случая или травмы при незафиксированном многоместном заднем сиденье и спинке сиденья

Многоместное заднее сиденье и спинка сиденья могут даже во время движения складываться вперед.

- Вследствие этого находящийся в автомобиле человек сильнее прижимается ремнем безопасности. Ремень безопасности не может обеспечить предусмотренной защиты и может нанести дополнительную травму.
  - Система удержания детей больше не имеет правильной поддержки или не может быть правильно размещена и уже не выполняет надлежащим образом свою функцию.
  - Предметы или грузы в багажнике или грузовом отделении не могут удерживаться спинкой сиденья.
- ▶ Перед каждой поездкой убедитесь в том, что многоместное заднее сиденье и спинка сиденья зафиксированы.

У автомобилей с возможностью регулировки задних сидений в продольном направлении дополнительно можно регулировать наклон спинок задних сидений. При этом возможны несколько фиксированных положений.







### ! УКАЗАНИЕ

Повреждение разблокировочных петель вследствие крепления предметов

Разблокировочные петли спинок сидений в задней части салона могут быть повреждены вследствие крепления предметов.

- ▶ Закрепляйте предметы только за крепежные проушины.

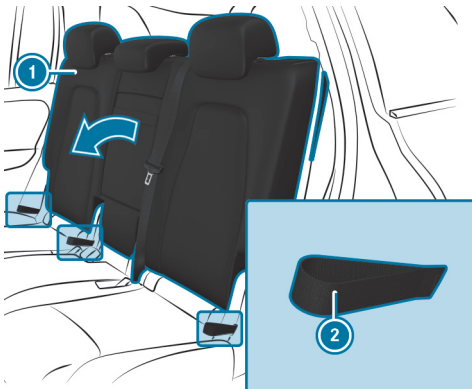

- ▶ Потяните вперед одну из петель разблокировки (2).
- ▶ Соответствующая спинка сиденья (1) разблокирована.
- ▶ Установите необходимый наклон спинки сиденья (1).
- ▶ Отпустите петлю разблокировки (2).

## Шторка багажного отделения

### УКАЗАНИЯ ОТНОСИТЕЛЬНО ШТОРКИ БАГАЖНОГО ОТДЕЛЕНИЯ

#### ! ОСТОРОЖНО

Опасность травмирования или опасность для жизни из-за плохо закрепленных предметов

Шторка багажного отделения не может задержать или зафиксировать тяжелые предметы или багаж.

Незакрепленный груз может задеть Вас, особенно при резкой смене направления движения, торможении или при аварии.

- ▶ Всегда размещайте предметы так, чтобы они не могли перемещаться во время движения.
- ▶ Фиксируйте предметы, багаж или груз от смещения или опрокидывания даже при использовании шторки багажного отделения, например, крепежными ремнями.

#### ! УКАЗАНИЕ

Повреждение шторки багажного отделения при загрузке автомобиля

При загрузке автомобиля возможно повреждение шторки багажного отделения.

- ▶ Не кладите никаких предметов над нижней кромкой боковых стекол или на шторку багажного отделения.





Автомобили с третьим рядом сидений: при использовании третьего ряда сидений шторка багажного отделения на спинках сидений второго ряда должна быть снята.

### РАЗМАТЫВАНИЕ ИЛИ СМАТЫВАНИЕ ШТОРКИ БАГАЖНОГО ОТДЕЛЕНИЯ

#### ⚠ ОСТОРОЖНО

Опасность травмирования или опасность для жизни из-за плохо закрепленных предметов

Шторка багажного отделения не может задержать или зафиксировать тяжелые предметы или багаж.

Незакрепленный груз может задеть Вас, особенно при резкой смене направления движения, торможении или при аварии.

- ▶ Всегда размещайте предметы так, чтобы они не могли перемещаться во время движения.
- ▶ Фиксируйте предметы, багаж или груз от смещения или опрокидывания даже при использовании шторки багажного отделения, например, крепежными ремнями.

#### ! УКАЗАНИЕ

Повреждение шторки багажного отделения при загрузке автомобиля

При загрузке автомобиля возможно повреждение шторки багажного отделения.

- ▶ Не кладите никаких предметов над нижней кромкой боковых стекол или на шторку багажного отделения.

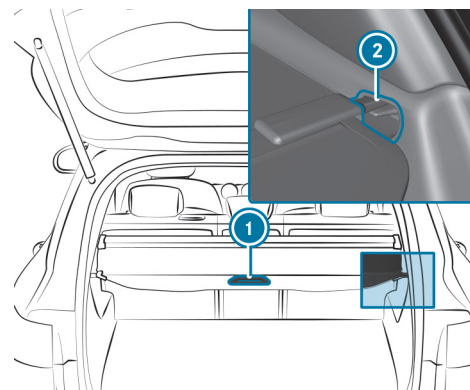

- ▶ **Разматывание:** потяните шторку багажного отделения за ручку ① назад и подвесьте ее в держателях ② слева и справа.

#### СМАТЫВАНИЕ

- ▶ Выньте шторку багажного отделения из держателей ② слева и справа.
- ▶ Потяните шторку багажного отделения за ручку ① вперед до ее полного сматывания.

#### СНЯТИЕ ИЛИ УСТАНОВКА ШТОРКИ БАГАЖНОГО ОТДЕЛЕНИЯ

##### Условия

- Шторка багажного отделения свернута.





### СНЯТИЕ ШТОРКИ БАГАЖНОГО ОТДЕЛЕНИЯ

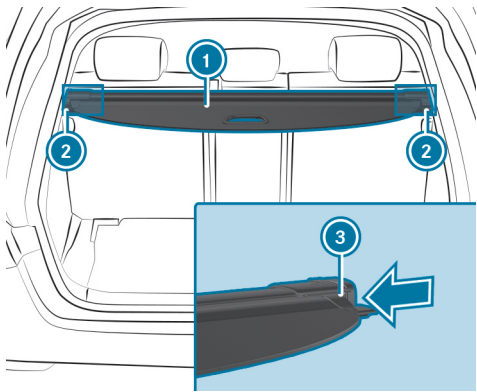

- ▶ Вдавите внутрь заглушки шторки багажного отделения ① с правой и левой стороны в направлении стрелки с помощью ручки на нижней кромке ③.
- ▶ Вставьте шторку багажного отделения ① в противоположные крепления ②.
- ▶ Выньте шторку багажного отделения ①.

### УСТАНОВКА ШТОРКИ БАГАЖНОГО ОТДЕЛЕНИЯ

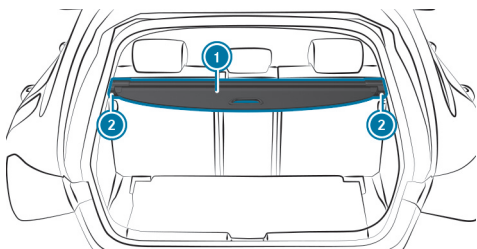

- ▶ Вставьте шторку багажного отделения ① в крепления ② с правой или левой стороны.

- ▶ Вдавите внутрь противоположную заглушку шторки багажного отделения ① и вставьте шторку багажного отделения ① в другое крепление ②.

## Навешивание или снятие разделительной сетки

### ⚠ ОСТОРОЖНО

Опасность травмирования или опасность для жизни из-за плохо закрепленных предметов

Сама разделительная сетка не может задержать или зафиксировать тяжелые предметы, багаж или тяжелый груз.

Незакрепленный груз может задеть Вас, особенно при резкой смене направления движения, торможении или при аварии.

- ▶ Всегда размещайте предметы так, чтобы они не могли перемещаться во время движения.
- ▶ Фиксируйте предметы, багаж или груз от смещения или опрокидывания даже при использовании разделительной сетки, например, крепежными ремнями.

Из соображений безопасности при перевозке груза всегда используйте разделительную сетку.

Поврежденные разделительные сетки больше не могут выполнять свою функцию и подлежат замене. Обратитесь в специализированную мастерскую с квалифицированным персоналом.





## НАВЕШИВАНИЕ

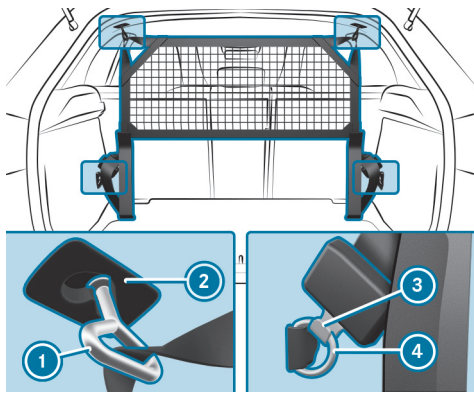

Разделительная сетка без увеличения объема багажника

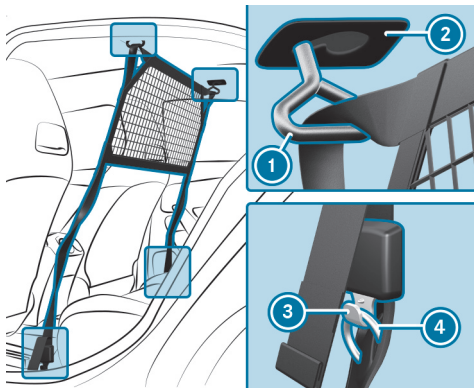

Разделительная сетка с увеличением объема багажника

- ▶ Навесьте разделительную сетку ① на облицовке потолка слева и справа в держатели ②.

- ▶ Без увеличения объема багажника: вставьте крючки ③ в крепежные проушины ④ слева и справа таким образом, чтобы крючки ③ были обращены назад.
- ▶ С увеличением объема багажника: вставьте крючки ③ в крепежные проушины ④ слева и справа таким образом, чтобы крючки ③ были обращены к двери.
- ▶ Равномерно потяните за свободные концы стяжных ремней до натяжения разделительной сетки ① и принятия верхней кромкой разделительной сетки ① горизонтального положения.

## СНЯТИЕ

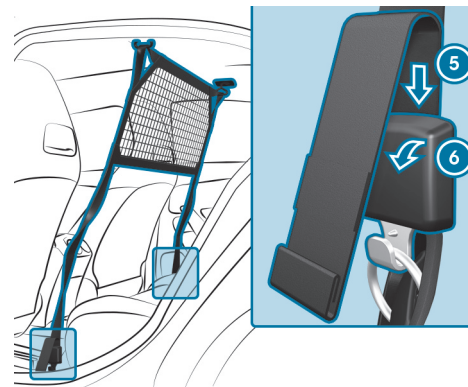

- ▶ Поверните замок стяжного ремня в направлении стрелки ⑥.
- ▶ Протяните свободный конец стяжного ремня в направлении стрелки ⑤ в замок настолько, чтобы стяжные ремни ослабли.
- ▶ Выньте крючки ③ из крепежных проушин ④ слева и справа.
- ▶ Снимите разделительную сетку ① с облицовки потолка слева и справа из держателей ②.





## Обзор крепежных проушин

Соблюдайте указания по загрузке автомобиля (→ стр. 245).

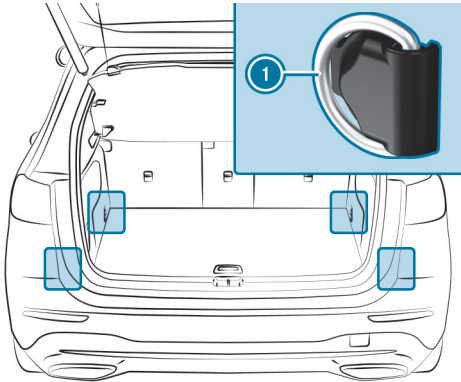

- ① Крепежные проушины (автомобили с проемом для загрузки длинномерных предметов в многоместном заднем сиденье)

## Обзор крючков для сумок

### ⚠ ОСТОРОЖНО

Опасность получения травмы при использовании крючков для сумок для размещения тяжелых предметов

Крючок для сумок не может удерживать тяжелые предметы или багаж.

Предметы или багаж могут упасть и задеть находящихся в автомобиле людей.

- ▶ Вешайте на крючок для сумок только легкие предметы.
- ▶ Никогда не вешайте на крючок для сумок твердые, бю- щиеся предметы или предметы с острыми краями.

Учитывайте указания по загрузке автомобиля (→ стр. 245).

Не превышайте максимального значения нагрузки на крючки для сумок 3 кг и не привязывайте к ним груз.



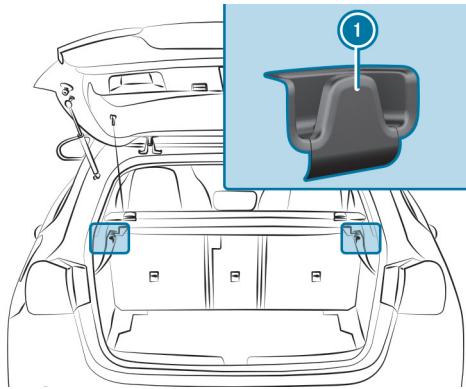

① Крючки для сумок

## Обзор крючков для одежды на двери багажника

Соблюдайте указания по загрузке автомобиля (→ стр. 245).

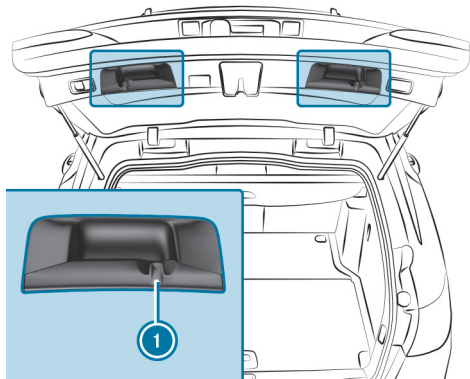

① Крючки для одежды

Крючки для одежды не предназначены для подвешивания тяжелых предметов, поскольку в результате этого дверь багажника может автоматически опуститься. Используйте крючки для одежды только для подвешивания легких предметов, например курток.

## Открытие или закрытие отделения для хранения вещей под полом грузового отделения



### ОСТОРОЖНО

Опасность получения травмы из-за открытого пола грузового отделения

При движении с открытым полом грузового отделения предметы могут перемещаться по салону и попасть в находящихся в автомобиле людей. Существует опасность травмирования, в особенности при торможении или внезапном изменении направления движения!



Перед началом движения всегда закрывайте пол грузового отделения.





## ОТКРЫВАНИЕ

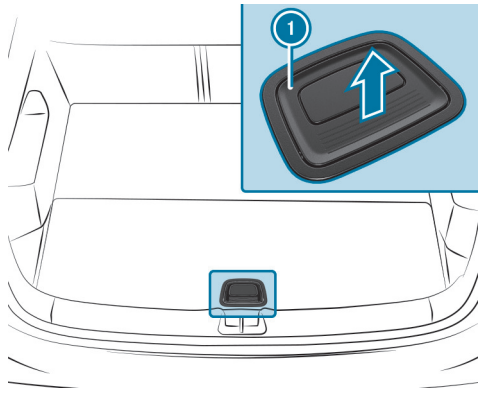

- ▶ Потяните ручку ❶ вверх.
- ▶ Поднимите пол грузового отделения за ручку ❶ вверх.

## ЗАКРЫВАНИЕ

- ▶ Опустите пол грузового отделения вниз, а затем нажмите ручку ❶ вниз, чтобы пол заблокировался.

## Крепление багажника на крыше

### ⚠ ОСТОРОЖНО

Опасность аварии при превышении максимальной нагрузки на крышу

Центр тяжести автомобиля, привычные характеристики движения, а также характеристики рулевого управления и тормозной системы меняются.

Если Вы превысите максимально допустимую нагрузку на крышу, это приведет к существенному ухудшению ходовых качеств автомобиля, характеристик рулевого управления и тормозной системы.

- ▶ Обязательно соблюдайте максимальную нагрузку на крышу и соответствующим образом адаптируйте свой стиль вождения.

Значение максимальной нагрузки на крышу приведено в разделе «Технические характеристики».



**! УКАЗАНИЕ**

Повреждение автомобиля при несоблюдении максимально допустимой габаритной высоты проезда

Если высота автомобиля превышает максимально допустимую габаритную высоту проезда, возможно повреждение крыши и других частей автомобиля.

- ▶ Соблюдайте обозначенную на знаке габаритную высоту проезда.
- ▶ При превышении допустимой габаритной высоты проезда дальнейшее движение запрещено.
- ▶ Соблюдайте измененную высоту автомобиля при наличии надстройки над крышей или системы крепления багажа.

**! УКАЗАНИЕ**

Повреждение панорамной крыши со сдвижным люком вследствие использования неодобренных багажников на крыше

При использовании багажника на крыше, не проверенного и не одобренного компанией Mercedes-Benz, панорамная крыша со сдвижным люком может получить повреждения при открывании.

- ▶ Открывайте панорамную крышу со сдвижным люком при установленном багажнике на крыше только в том случае, если он проверен и одобрен компанией Mercedes-Benz.

Для проветривания салона можно приподнять панорамную крышу со сдвижным верхним люком.

**УКАЗАНИЯ ОТНОСИТЕЛЬНО ДВИЖЕНИЯ С ГРУЗОМ НА КРЫШЕ**

- Равномерно распределяйте груз на крыше и в багажном отделении и укладывайте тяжелые предметы вниз. При этом также соблюдайте указания по загрузке автомобиля (→ стр. 245).
  - Двигайтесь внимательно, избегайте резких трогания с места, торможения и руления, а также быстрого прохождения поворотов.
  - При транспортировке груза на крыше, а также при полностью загруженном или полностью занятом пассажирами автомобиле выбирайте один из режимов движения: **E** или **C**. Они разработаны с учетом поддержания курсовой устойчивости (→ стр. 327).
- ▶ Закрепите багажник на крыше на рейлингах на крыше.
- ▶ Соблюдайте указания, приведенные в руководстве по монтажу от изготовителя.







## < Держатели для напитков

### Снятие или установка подстаканника на центральной консоли

#### ⚠ ОСТОРОЖНО

Опасность аварии- и травмирования при пользовании держателями для напитков во время движения

Держатель для напитков не рассчитан на удерживание емкостей во время движения.

Если Вы используете держатель для напитков во время движения, емкость может вылететь из держателя, а находящаяся в ней жидкость – пролиться. Жидкость может попасть на находящихся в автомобиле людей, которые могут получить ожог от попадания горячей жидкости. Это может отвлечь Вас от управления автомобилем, из-за чего Вы можете потерять контроль над автомобилем.

- ▶ Используйте держатели для напитков только при неподвижном автомобиле.
- ▶ Вставляйте в держатели для напитков только подходящие емкости.
- ▶ Закрывайте емкости, особенно, если они наполнены горячей жидкостью.

#### В ЗАВИСИМОСТИ ОТ КОМПЛЕКТАЦИИ АВТОМОБИЛЯ ДОСТУПНЫ СЛЕДУЮЩИЕ ПОДСТАКАННИКИ:

- в переднем вещевом отделении центральной консоли
- в подлокотниках задних сидений
- между сиденьями третьего ряда

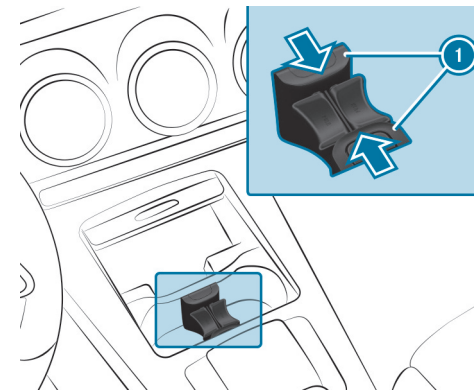

Подстаканник в вещевом отделении со шторкой



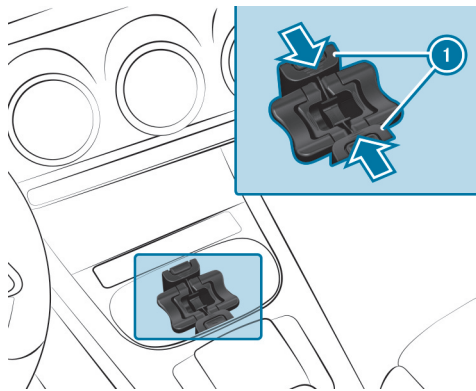

#### Подстаканник в вещевом отделении без шторки

- ▶ **Снятие:** сдвиньте фиксирующие зажимы ❶ подстаканника внутрь настолько, чтобы они разблокировались.
- ▶ Выньте подстаканник из вещевого отделения.

❶ Подстаканник и резиновый коврик под ним можно вынимать для мойки, например чистой теплой водой.

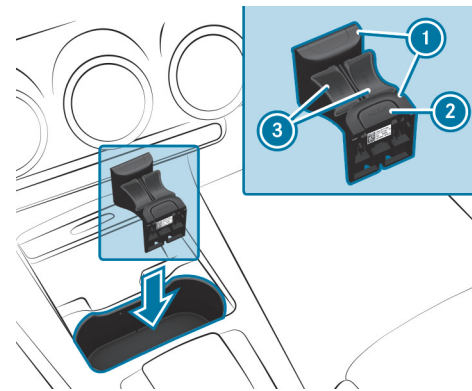

#### Подстаканник в вещевом отделении со шторкой

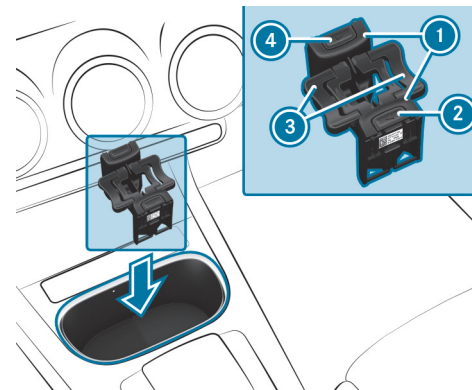

#### Подстаканник в вещевом отделении без шторки

- ▶ **Установка:** при необходимости откройте шторку вещевого отделения и вставьте подстаканник, как показано на рисунке, в вещевое отделение так, чтобы надпись была направлена в сторону салона автомобиля.
- ▶ Переместите подстаканник в вещевом отделении к перемычкам.





- ▶ Сдвиньте фиксирующие зажимы ❶ наружу настолько, чтобы они зафиксировались.
- ▶ Подстаканник в вещевом отделении со шторкой: нажмите кнопку ❷.
- ▶ Подстаканник в вещевом отделении без шторки: нажмите кнопку ❷ и/или ❹.
- ▶ Створки ❸ поднимутся вверх.

❗ Створки подстаканника можно опустить вниз и зафиксировать. В этом случае функция удерживания подстаканника обеспечиваться не будет.

## Открывание или закрывание подстаканника в подлокотнике в задней части салона

### ⚠ ОСТОРОЖНО

Опасность аварии- и травмирования при пользовании держателями для напитков во время движения

Держатель для напитков не рассчитан на удерживание емкостей во время движения.

Если Вы используете держатель для напитков во время движения, емкость может вылететь из держателя, а находящаяся в ней жидкость – пролиться. Жидкость может попасть на находящихся в автомобиле людей, которые могут получить ожог от попадания горячей жидкости. Это может отвлечь Вас от управления автомобилем, из-за чего Вы можете потерять контроль над автомобилем.

- ▶ Используйте держатели для напитков только при неподвижном автомобиле.
- ▶ Вставляйте в держатели для напитков только подходящие емкости.
- ▶ Закрывайте емкости, особенно, если они наполнены горячей жидкостью.



**! УКАЗАНИЕ**

Повреждение подлокотника в задней части салона под весом тела

Откинутый подлокотник в задней части салона может быть поврежден под весом тела.

- ▶ Не садитесь и не опирайтесь на подлокотник в задней части салона.

**! УКАЗАНИЕ**

Повреждение подстаканника

Подстаканник может быть поврежден при откидывании подлокотника в задней части салона назад. Открытый подстаканник может быть поврежден под действием веса тела.

- ▶ Откидывайте подлокотник в задней части салона назад только при закрытом подстаканнике.
- ▶ Не садитесь и не опирайтесь на открытый подстаканник.

**i** В зависимости от комплектации Ваш автомобиль оснащается подлокотником в задней части салона с подстаканником.

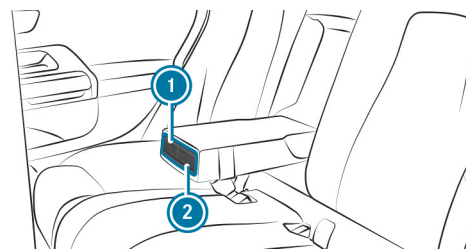

- ▶ **Открытие:** нажмите на подстаканник ① или ②.

Подстаканник ① или ② автоматически выдвинется.

- ▶ **Закрывание:** задвиньте подстаканник ① или ② назад до фиксации.





## < Пепельница и прикуриватель

### Пользование пепельницей

#### ВО ВРЕМЯ ДВИЖЕНИЯ

- ▶ Поместите закрытую пепельницу в вещевой отсек в передней двери.
- ▶ Проверьте прочность ее крепления.
- ▶ Соблюдайте указания по загрузке автомобиля (→ стр. 245).

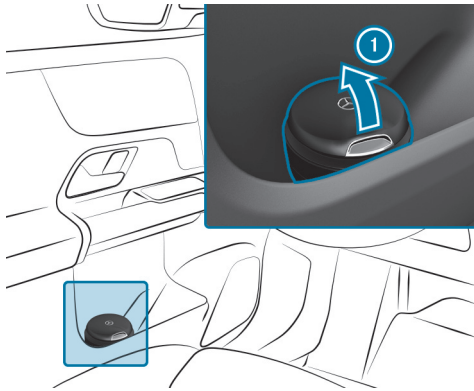

- ▶ **Открывание:** откиньте крышку ① вверх.

❗ Верхнюю часть пепельницы можно открутить для мойки, например чистой теплой водой, или опорожнения.

### Пользование прикуривателем

#### ⚠ ВНИМАНИЕ

Опасность пожара и травмирования, исходящая от горячего прикуривателя

При прикосновении к горячему нагревательному элементу прикуривателя или к горячему патрону Вы можете обжечься.

#### КРОМЕ ТОГО, ВОЗМОЖНО ВОЗГОРАНИЕ ВОСПЛАМЕНЯЮЩИХСЯ МАТЕРИАЛОВ:

- в случае падения горячего прикуривателя,
  - в случае, когда, например, дети прижимают горячий прикуриватель к предметам.
- ▶ Всегда держите прикуриватель за ручку.
  - ▶ Всегда следите за тем, чтобы дети не имели доступа к прикуривателю.
  - ▶ Никогда не оставляйте детей в автомобиле без присмотра.

#### Условия

- Двигатель автомобиля включен.



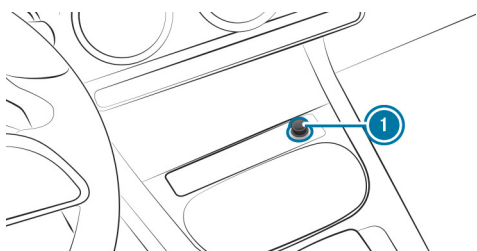

- ▶ Нажмите на прикуриватель ①.  
Когда спираль накалится, прикуриватель выдвигается.





## < Розетки

### Пользование розеткой на 12 В

#### Условия

- Допускаются только приборы мощностью не более 180 Вт (15 А).

#### В ЗАВИСИМОСТИ ОТ КОМПЛЕКТАЦИИ АВТОМОБИЛЬ ИМЕЕТ СЛЕДУЮЩИЕ РОЗЕТКИ НА 12 В:

- В вещевом отделении в центральной консоли спереди
- В вещевом отделении под подлокотником спереди
- В грузовом отделении

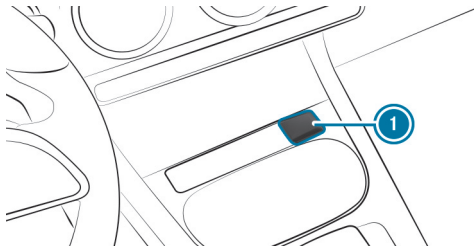

Розетка на 12 В в вещевом отделении в центральной консоли спереди (пример)

- ▶ Откройте крышку ① розетки.
- ▶ Вставьте штекер прибора.

**Розетка на 12 В в вещевом отделении со шторкой:** если Вы подключаете прибор к розетке на 12 В, оставьте крышку вещевого отделения открытой.





## Использование розетки на 115 В в задней части салона

### ⚠️ ОПАСНО

Опасность для жизни из-за повреждения соединительного кабеля или розетки

Если соединительный кабель или розетка на 115 В выдернут(-а) из обшивки, поврежден(-а) или намочен(-а), Вы можете получить удар электрическим током.

- ▶ Используйте только сухой и неповрежденный соединительный кабель.
- ▶ При выключенном автомобиле убедитесь в том, что розетка на 115 В сухая.
- ▶ Немедленно обратитесь в специализированную мастерскую с квалифицированным персоналом для проверки или замены выдернутой из обшивки или поврежденной розетки на 115 В.
- ▶ Ни в коем случае не вставляйте соединительный кабель в выдернутую из обшивки или поврежденную розетку на 115 В.

### ⚠️ ОПАСНО

Опасность для жизни вследствие неквалифицированного обращения с розеткой

### **В ОСОБЕННОСТИ ВЫ МОЖЕТЕ ПОЛУЧИТЬ УДАР ЭЛЕКТРИЧЕСКИМ ТОКОМ:**

- при попадании конечностей в розетку,
  - если Вы вставляете в розетку неподходящие приборы или посторонние предметы.
- ▶ Не вставляйте конечности в розетку.
- ▶ Подключайте к розетке только подходящие приборы.

Следите за тем, чтобы никакая жидкость не попадала в розетку на 115- В.

Если Вы не пользуетесь розеткой на 115- В-, то оставляйте крышку розетки закрытой.

### **Условия**

- Прибор оснащен подходящим штекером, который соответствует действующим стандартам страны эксплуатации.
- Используется прибор мощностью не более 150 Вт (1,3 А).
- Многоконтактные розетки не используются.





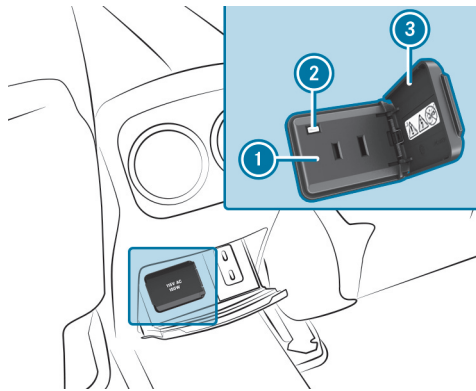

- ▶ Откройте крышку розетки ③.
- ▶ Вставьте штекер прибора в розетку на 115- В- ①.  
При достаточно высоком напряжении бортовой сети контрольная лампа ② загорается.

## Обзор гнезд USB

### В ЗАВИСИМОСТИ ОТ КОМПЛЕКТАЦИИ АВТОМОБИЛЬ ИМЕЕТ СЛЕДУЮЩИЕ ГНЕЗДА ДЛЯ ПОДКЛЮЧЕНИЯ УСТРОЙСТВА USB:

- в вещевом отсеке в подлокотнике рабочего места водителя (→ стр. 48)
- В передней центральной консоли рядом с отделением для мобильного телефона
- В центральной консоли в задней части салона
- Автомобили с тремя рядами сидений: в боковом вещевом отделении багажного отделения

❗ Форма вещевого отделения и количество гнезд USB в центральной консоли в задней части салона может варьироваться в зависимости от комплектации автомобиля.

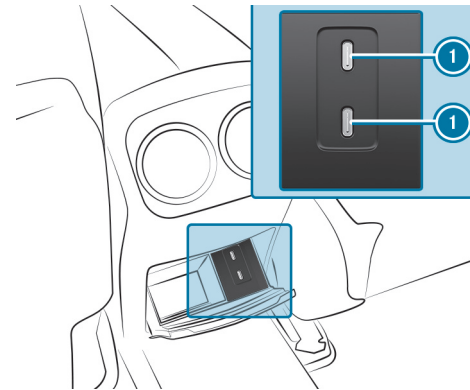

Гнезда для подключения устройства USB в центральной консоли в задней части салона (пример)

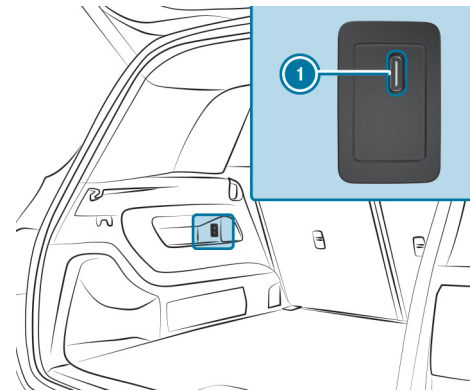

Гнезда для подключения устройства USB в багажном отделении в автомобилях с третьим рядом сидений





При помощи гнезд USB  и подходящего зарядного кабеля Вы можете при включенном автомобиле заряжать прибор USB, например мобильный телефон.





# < Беспроводная зарядка мобильного телефона и соединение с наружной антенной

## Указания относительно беспроводной зарядки мобильного телефона

### ⚠ ОСТОРОЖНО

Опасность травмирования из-за неправильного размещения предметов

При неправильном размещении предметов в салоне автомобиля существует опасность их смещения или опрокидывания из стороны в сторону, при этом они могут задеть находящихся в автомобиле людей. Кроме того, подстаканники, открытые вещевые отделения и держатели для мобильных телефонов в случае аварии не всегда могут удержать находящиеся в них предметы.

Существует опасность травмирования, в особенности при торможении или внезапном изменении направления движения!

- ▶ Всегда размещайте предметы так, чтобы их не опрокидывало из стороны в сторону в таких или подобных ситуациях.
- ▶ Всегда следите за тем, чтобы предметы не выступали из вещевых отделений, багажных сеток или сеток-карманов.
- ▶ Закрывайте запираемые вещевые отделения перед началом движения.
- ▶ Всегда размещайте и закрепляйте тяжелые, твердые, острые предметы, предметы с острыми краями, а также

▶ бьющиеся или слишком большие предметы в багажнике / багажном отделении.

Соблюдайте указания по загрузке автомобиля.

### ⚠ ОСТОРОЖНО

Опасность пожара вследствие размещения предметов в отсеке для мобильного телефона

При размещении других предметов в отсеке для мобильного телефона в особенности может возникнуть опасность возникновения пожара.

- ▶ Кроме мобильного телефона не размещайте в отсеке для мобильного телефона никакие другие предметы, в особенности не размещайте металлические предметы.



**! УКАЗАНИЕ**

Повреждение предметов вследствие размещения их в отсеке для мобильного телефона

При размещении предметов в отсеке для мобильного телефона предметы могут быть повреждены вследствие воздействия электромагнитных полей.

- ▶ Не кладите кредитных карт, носителей информации, абонентов на горнолыжный подъемник и прочих предметов, чувствительных к электромагнитным полям, в отсек для мобильного телефона.

**! УКАЗАНИЕ**

Повреждение жидкостями отсека для мобильного телефона

Пропадание жидкостей в отсек для мобильного телефона может привести к повреждению отсека для мобильного телефона.

- ▶ Следите за тем, чтобы никакие технологические жидкости не попадали в отсек для мобильного телефона.

**СОБЛЮДАЙТЕ СЛЕДУЮЩИЕ УКАЗАНИЯ ОТНОСИТЕЛЬНО БЕСПРОВОДНОЙ ЗАРЯДКИ МОБИЛЬНОГО ТЕЛЕФОНА:**

- В зависимости от комплектации автомобиля мобильный телефон соединяется с внешней антенной автомобиля при помощи модуля зарядки.
- Функция зарядки и возможность беспроводного соединения мобильного телефона с внешней антенной автомобиля доступны только при включенном автомобиле.

- Зарядка мобильных телефонов небольшого размера не всегда возможна в любой точке отделения для мобильного телефона.
- При использовании мобильного телефона большого размера, не плотно прилегающего к отделению для мобильного телефона, его зарядка и соединение с наружной антенной автомобиля могут быть невозможны.
- В процессе зарядки мобильный телефон может нагреваться. Это в особенности может зависеть от воспроизводимых в данный момент программ (приложений), которые открыты в фоновом режиме.
- Для эффективности зарядки и соединения с наружной антенной автомобиля снимите защитный чехол с мобильного телефона. Исключением являются защитные чехлы, которые рассчитаны на беспроводную зарядку.





## Беспроводная зарядка мобильного телефона

### ⚠ ОСТОРОЖНО

Опасность травмирования из-за неправильного размещения предметов

При неправильном размещении предметов в салоне автомобиля существует опасность их смещения или опрокидывания из стороны в сторону, при этом они могут задеть находящихся в автомобиле людей. Кроме того, подстаканники, открытые вещевые отделения и держатели для мобильных телефонов в случае аварии не всегда могут удерживать находящиеся в них предметы.

Существует опасность травмирования, в особенности при торможении или внезапном изменении направления движения!

- ▶ Всегда размещайте предметы так, чтобы их не опрокидывало из стороны в сторону в таких или подобных ситуациях.
- ▶ Всегда следите за тем, чтобы предметы не выступали из вещевых отделений, багажных сеток или сеток-карманов.
- ▶ Закрывайте запираемые вещевые отделения перед началом движения.
- ▶ Всегда размещайте и закрепляйте тяжелые, твердые, острые предметы, предметы с острыми краями, а также бьющиеся или слишком большие предметы в багажнике / багажном отделении.

### Условия

- Мобильный телефон приспособлен к беспроводной зарядке. Перечень мобильных телефонов Вы найдете в Интернете: <https://www.mercedes-benz-mobile.com>.

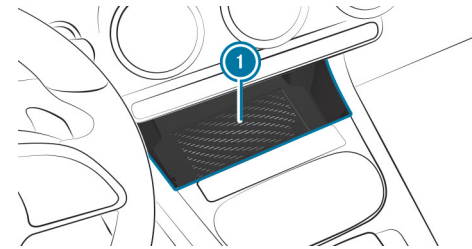

- ▶ По возможности положите мобильный телефон по центру подкладки на обозначенную поверхность ① дисплеем вверх. Если в мультимедийной системе индицируется указание, то мобильный телефон заряжается. Помехи при зарядке индицируются на центральном дисплее.

ⓘ Подкладку можно вынимать для мойки, например, чистой теплой водой.

### ВЕЩЕВОЕ ОТДЕЛЕНИЕ БЕЗ ШТОРКИ

Располагайте и фиксируйте мобильный телефон таким образом, чтобы исключить его выпадение во время движения.

Соблюдайте указания по загрузке автомобиля.



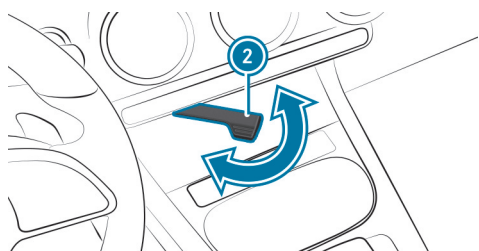

- ▶ **Фиксация мобильного телефона:** отведите рычаг ② в сторону.

### НОМЕРА ДОПУСКА РАДИОКАНАЛОВ ДЛЯ БРАЗИЛИИ

Данное устройство работает во вторичном режиме, это означает, что оно не оснащено защитой от вредной интерференции, а также от станций такого же типа, запрещено создание данным устройством интерференции с системами, которые работают в первичном режиме.

Данное устройство допущено согласно прописанным в Директиве 242/2000 критериям бразильского телекоммуникационного агентства ANATEL и соответствует действующим техническим требованиям.

Дополнительная информация представлена на веб-сайте компании ANATEL. [www.anatel.gov.br](http://www.anatel.gov.br)

- ▶ Дальнейшую информацию о сертификате соответствия конструктивных элементов системы радиосвязи автомобиля см. (→ стр. 102).





## < Установка и снятие напольного коврика

### ⚠ ОСТОРОЖНО

Опасность аварии из-за предметов в пространстве для ног водителя

Предметы в пространстве для ног водителя могут ограничивать ход педалей и блокировать нажатую педаль.

Это угрожает эксплуатационной безопасности- автомобиля и безопасности движения.

- ▶ Все предметы в автомобиле должны быть размещены надежно, чтобы они не смогли попасть в пространство для ног водителя.
- ▶ Коврики должны быть всегда жестко зафиксированы согласно предписаниям, чтобы всегда обеспечивалось достаточное свободное пространство для хода педалей.
- ▶ Не используйте незакрепленные коврики и не кладите несколько ковриков друг на друга.

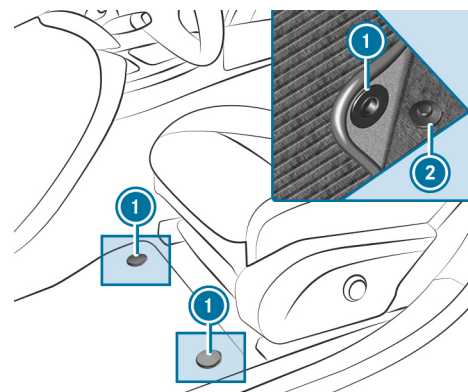

- ▶ **Установка:** переместите соответствующее сиденье назад и положите напольный коврик в пространство для ног.
- ▶ Вставьте нажимные кнопки ① в держатели ②.
- ▶ Отрегулируйте положение соответствующего сиденья.
- ▶ **Снятие:** переместите соответствующее сиденье назад и снимите напольный коврик с держателей ②.
- ▶ Выньте напольный коврик.





## ◀ Свет и видимость

Данные интерактивный PDF функционирует как веб-сайт: для перехода непосредственно в нужное Вам место коснитесь экранной кнопки или щелкните по ней.

Через панель навигации вверху слева Вы в любое время можете вернуться оттуда назад.

Наружное освещение >

---

Внутреннее освещение >

---

Стеклоочиститель и стеклоомыватель >

---

Зеркала >

---





## < Наружное освещение

### Указание по перенастройке системы освещения при поездках за границу

Перенастройка фар не требуется. Требования законодательства выполняются также в странах с движением по другой стороне дороги.

### Указания о системе освещения и Вашей ответственности

Различные системы освещения автомобиля являются лишь вспомогательными средствами. Ответственность за соответствие освещения автомобиля актуальным световым условиям и условиям видимости, действующим законодательным положениям и дорожной ситуации несет водитель автомобиля.

### Переключатель света

#### ПОЛЬЗОВАНИЕ ПЕРЕКЛЮЧАТЕЛЕМ СВЕТА

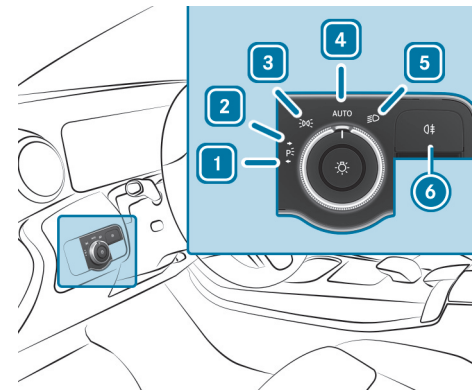

- 1 Стояночные огни слева
- 2 Стояночные огни справа
- 3 Габаритные огни и подсветка номерного знака
- 4 **AUTO** Автоматическое включение наружного освещения (предпочтительное положение переключателя света)
- 5 Ближний свет фар/дальний свет фар
- 6 Включение или выключение заднего противотуманного света

При включении ближнего света фар контрольная лампа габаритных огней гаснет, а вместо нее загорается контрольная лампа ближнего света фар .





▶ Всегда ставьте автомобиль на стоянку в безопасном месте в соответствии с предписаниями законодательства и следите за обеспечением достаточного освещения автомобиля.

#### УКАЗАНИЕ

Разряд аккумуляторной батареи вследствие работы габаритных огней

Не включайте габаритные огни на несколько часов.

В автомобилях шириной более 2 м или длиной более 6 м в некоторых странах не допускается включение стояночных огней с одной стороны. В этом случае в положении «Стояночные огни» также включаются габаритные огни.

При значительном разряде аккумуляторной батареи габаритные и стояночные огни автоматически выключаются в целях экономии энергии для обеспечения последующего запуска системы привода.

#### **ПРИ ОТКРЫВАНИИ ДВЕРИ ВОДИТЕЛЯ НАРУЖНОЕ ОСВЕЩЕНИЕ (КРОМЕ ГАБАРИТНЫХ И СТОЯНОЧНЫХ ОГНЕЙ) АВТОМАТИЧЕСКИ ВЫКЛЮЧАЕТСЯ.**

- Учитывайте указания по освещению для ориентировки (→ стр. 286).

#### **ФУНКЦИЯ АВТОМАТИЧЕСКОГО ВКЛЮЧЕНИЯ НАРУЖНОГО ОСВЕЩЕНИЯ**

При включенном двигателе автомобиля габаритные огни, ближний свет фар и дневные ходовые огни автоматически включаются и выключаются в соответствии с внешними световыми условиями.

#### **ОСТОРОЖНО**

Опасность аварии вследствие выключенного ближнего света при ограничении видимости



Если переключатель света находится в положении **AUTO**, то ближний свет не включается автоматически при тумане, снегопаде и прочих ограничениях видимости, например при образовании брызг воды.

- ▶ В таких ситуациях поверните переключатель света в положение .

Автоматическое включение наружного освещения является лишь вспомогательным средством. Ответственность за освещение автомобиля всегда несет водитель.

#### **ВКЛЮЧЕНИЕ ИЛИ ВЫКЛЮЧЕНИЕ ЗАДНЕГО ПРОТИВОТУМАННОГО СВЕТА**

##### Условия

- Переключатель света находится в положении  или **AUTO**.
- ▶ Нажмите на кнопку .

Учитывайте действующие в соответствующих странах предписания относительно пользования задним противотуманным фонарем.





## Пользование комбинированным переключателем света

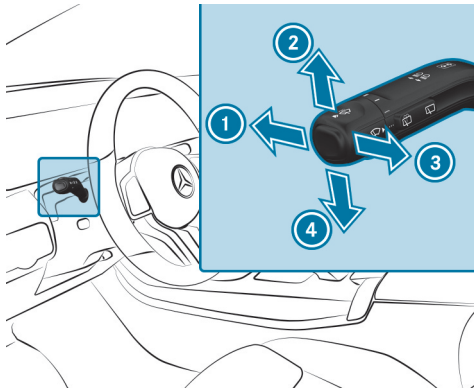

- ➊ Дальний свет фар
- ➋ Мигающий свет справа
- ➌ Предупредительный световой сигнал
- ➍ Мигающий свет слева

▶ С помощью комбинированного переключателя активируйте соответствующую функцию.

### ВКЛЮЧЕНИЕ ДАЛЬНОГО СВЕТА ФАР

- ▶ Поверните переключатель света в положение или **AUTO**.
- ▶ Нажмите комбинированный переключатель в направлении стрелки **➊**.  
При активации дальнего света фар контрольная лампа ближнего света фар гаснет, а вместо нее загорается контрольная лампа дальнего света фар .

### ВЫКЛЮЧЕНИЕ ДАЛЬНОГО СВЕТА ФАР

- ▶ Нажмите комбинированный переключатель в направлении стрелки **➋** или потяните его в направлении стрелки **➌**.

### ПРЕДУПРЕДИТЕЛЬНЫЙ СВЕТОВОЙ СИГНАЛ

- ▶ Потяните комбинированный переключатель в направлении стрелки **➍**.

### МИГАЮЩИЙ СВЕТ

- ▶ **Кратковременное мигание:** кратковременно нажмите комбинированный переключатель в направлении стрелки **➋** или **➍** до достижения точки сопротивления. Соответствующий указатель поворота мигнет три раза.
- ▶ **Постоянное мигание:** нажмите комбинированный переключатель в направлении стрелки **➋** или **➍** с преодолением точки сопротивления.

## Включение или выключение аварийной световой сигнализации

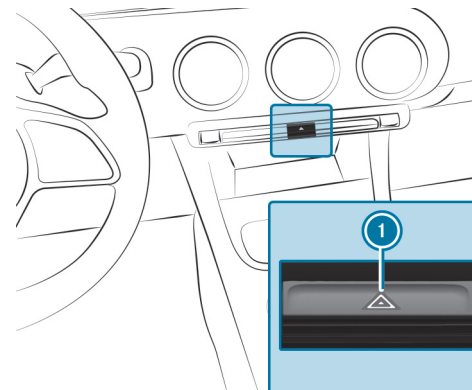



▶ Нажмите на кнопку ①.

### **АВАРИЙНАЯ СВЕТОВАЯ СИГНАЛИЗАЦИЯ АВТОМАТИЧЕСКИ ВКЛЮЧАЕТСЯ В СЛЕДУЮЩИХ СИТУАЦИЯХ:**

- При срабатывании подушки безопасности.
- При резком торможении автомобиля до полной остановки на скорости выше 70 км/ч.

При последующем повторном трогании с места система аварийной световой сигнализации автоматически выключается на скорости примерно 10 км/ч. Систему аварийной световой сигнализации также можно выключить нажатием кнопки ①.

## Система адаптации фар дальнего света

### **ФУНКЦИОНИРОВАНИЕ СИСТЕМЫ АДАПТИВНОГО УПРАВЛЕНИЯ ДАЛЬНИМ СВЕТОМ**



#### **ОСТОРОЖНО**

Опасность аварии несмотря на наличие системы адаптивного управления дальним светом

#### **СИСТЕМА АДАПТИВНОГО УПРАВЛЕНИЯ ДАЛЬНИМ СВЕТОМ НЕ РЕАГИРУЕТ НА:**

- участников дорожного движения без освещения, например пешеходов;
- участников дорожного движения со слабым освещением, например велосипедистов;
- участников дорожного движения, освещение которых закрыто, например, разделительным барьером дороги.

В крайне редких случаях система адаптивного управления дальним светом никак не реагирует на других участников дорожного движения, имеющих собственное освещение, или реагирует несвоевременно.

Вследствие этого в таких или аналогичных ситуациях дальний свет фар не деактивируется автоматически или активируется несмотря на условия.



Всегда внимательно следите за дорожной ситуацией и своевременно выключайте дальний свет.

Система адаптивного управления дальним светом не может учитывать состояние дорог и погодные условия, а также дорожную ситуацию.





### В СЛЕДУЮЩИХ СЛУЧАЯХ РАСПОЗНАВАНИЕ МОЖЕТ БЫТЬ ОГРАНИЧЕНО:

- при плохой видимости, например: в туман, сильный дождь или снегопад
- при загрязнении или загорании датчиков

Система адаптивного управления дальним светом является лишь вспомогательным средством. Ответственность за выбор правильного освещения автомобиля в соответствии с фактическими условиями освещенности и видимости, а также с учетом дорожной ситуации несет водитель.

**i** Система адаптивного управления дальним светом является элементом комплектации по запросу (→ стр. 96).

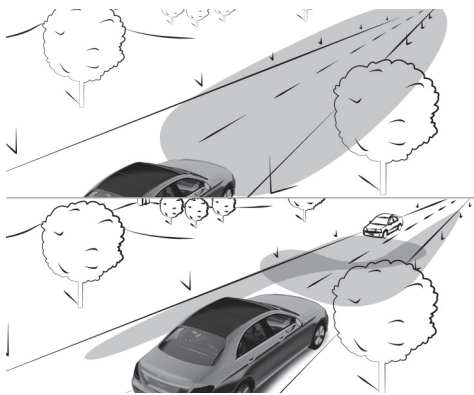

### СИСТЕМА АДАПТИВНОГО УПРАВЛЕНИЯ ДАЛЬНИМ СВЕТОМ АВТОМАТИЧЕСКИ ВЫПОЛНЯЕТ ПЕРЕКЛЮЧЕНИЕ МЕЖДУ СЛЕДУЮЩИМИ ВАРИАНТАМИ ОСВЕЩЕНИЯ:

- Ближний свет фар

- Дальний свет фар

### ПРИ СКОРОСТИ ДВИЖЕНИЯ БОЛЕЕ 30 КМ/Ч:

- Если другие участники дорожного движения не распознаны, автоматически включается дальний свет фар.

### ДАЛЬНИЙ СВЕТ ФАР АВТОМАТИЧЕСКИ ВЫКЛЮЧАЕТСЯ В СЛЕДУЮЩИХ СЛУЧАЯХ:

- при скорости менее 25 км/ч
- при распознавании других участников дорожного движения
- при достаточном уличном освещении

**i** Оптический датчик системы находится за лобовым стеклом в области потолочной блок-панели управления.





## ВКЛЮЧЕНИЕ ИЛИ ВЫКЛЮЧЕНИЕ СИСТЕМЫ АДАПТИВНОГО УПРАВЛЕНИЯ ДАЛЬНИМ СВЕТОМ

### ОСТОРОЖНО

Опасность аварии несмотря на наличие системы адаптивного управления дальним светом

### СИСТЕМА АДАПТИВНОГО УПРАВЛЕНИЯ ДАЛЬНИМ СВЕТОМ НЕ РЕАГИРУЕТ НА:

- участников дорожного движения без освещения, например пешеходов;
- участников дорожного движения со слабым освещением, например велосипедистов;
- участников дорожного движения, освещение которых закрыто, например, разделительным барьером дороги.

В крайне редких случаях система адаптивного управления дальним светом никак не реагирует на других участников дорожного движения, имеющих собственное освещение, или реагирует несвоевременно.

Вследствие этого в таких или аналогичных ситуациях дальний свет фар не деактивируется автоматически или активируется несмотря на условия.

- ▶ Всегда внимательно следите за дорожной ситуацией и своевременно выключайте дальний свет.

### ВКЛЮЧЕНИЕ

- ▶ Поверните переключатель света в положение .

- ▶ Включите дальний свет фар с помощью комбинированного переключателя.
- ▶ При включении системы адаптивного управления дальним светом на дисплее водителя загорается контрольная лампа .

### ВЫКЛЮЧЕНИЕ

- ▶ Выключите дальний свет фар с помощью комбинированного переключателя.

## Настройка времени задержки выключения наружного освещения

Мультимедийная система:

 >> [Установки](#) >> [Свет](#) >> [Освещ.салона/наруж.освещ.](#)

>> [Замедленное выключение света фар](#)

- ▶ Настройте время задержки выключения освещения.
- ▶ После парковки и запираания автомобиля наружное освещение включается на установленное время.

## Включение или выключение освещения для ориентировки

Мультимедийная система:

 >> [Установки](#) >> [Свет](#) >> [Освещ.салона/наруж.освещ.](#)

- ▶ Включите или выключите [Освещение для ориентировки](#).

Если функция активирована, то наружное освещение включится на 40 секунд после отпирания автомобиля или открывания двери водителя, если автомобиль был припаркован незапертым. При запуске двигателя





освещение для ориентировки выключается, и включается режим автоматического включения наружного освещения.





# < Внутреннее освещение

## Регулировка освещения салона

### ПЕРЕДНЯЯ ПОТОЛОЧНАЯ БЛОК-ПАНЕЛЬ УПРАВЛЕНИЯ

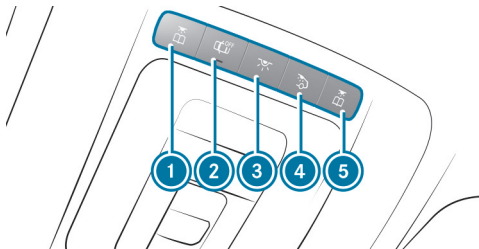

- ① Левая передняя лампа для чтения
- ② Автоматическое управление освещением салона
- ③ Освещение в передней части салона
- ④ Освещение в задней части салона
- ⑤ Правая передняя лампа для чтения

▶ **Включение или выключение:** нажмите на соответствующую кнопку ① – ⑤.

### ПАНЕЛЬ УПРАВЛЕНИЯ В ПОРУЧНЕ (ЗАДНЯЯ ЧАСТЬ САЛОНА)

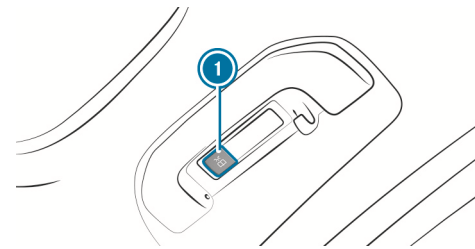

- ① Лампа для чтения в задней части салона

▶ **Включение или выключение:** нажмите на кнопку ①.

## Настройка эстетической подсветки салона

Мультимедийная система:

▶ ▶▶ Комфорт ▶▶ Комфортная подсветка

### НАСТРОЙКА ЦВЕТА

- ▶ Выберите [Цвет](#).
- ▶ Выберите [Одноцветная](#) или [Многоцветная](#).
- ▶ Установите нужный цвет или сочетание цветов.

### НАСТРОЙКА ЯРКОСТИ

- ▶ Выберите [Яркость](#).
- ▶ Отрегулируйте яркость.











-  В зависимости от яркости окружающей обстановки эстетическая подсветка салона автоматически переключается на дневной или ночной режим.

### ВКЛЮЧЕНИЕ ЯРКОСТИ ПО ЗОНАМ

-  Выберите **Яркость**.
-  Выключите **Объединить зоны**.  
 Настройку для зон **Прямая**, **Косвенная** и **Акценты** можно производить по отдельности.

### АКТИВАЦИЯ ЭФФЕКТОВ

-  Выберите **Эффекты**.
-  Активируйте нужный эффект.

-  В зависимости от комплектации автомобиля, доступны различные эффекты.

### МНОГОЦВЕТНАЯ АНИМАЦИЯ

- Установленное сочетание цветов изменяется в заданном ритме.

### КЛИМАТ

- При изменении настроек температуры в автомобиле на некоторое время изменяется цвет светодиодной подсветки салона.

### ПРИВЕТСТВИЕ

- При посадке в автомобиль включается специальная цветная анимация.

### АНИМАЦИЯ ЗАРЯДКИ

- Эстетическая подсветка обеспечивает визуальную обратную связь, сообщающую о различных уровнях заряда, когда автомобиль подключен к зарядной станции или отключен от нее.

## Включение или выключение задержки выключения освещения салона

Мультимедийная система:

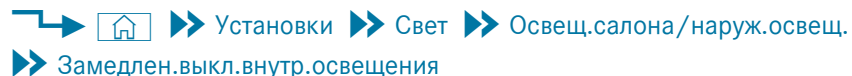
 Установки >> Свет >> Освещ.салона/наруж.освещ.  
 >>> Замедлен.выкл.внутр.освещения

-  Включите или выключите **Замедлен.выкл.внутр.освещения**.  
 Если эта функция активирована, то по окончании поездки на короткое время включается освещение салона.





## < Стеклоочиститель и стеклоомыватель

### Включение или выключение стеклоочистителей лобового стекла

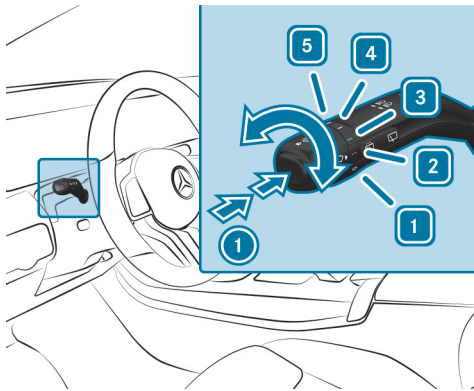

- 1** **0** Стеклоочистители выключены
- 2** **...** Автоматическая очистка стекла, обычное движение
- 3** **....** Автоматическая очистка стекла, частое движение
- 4** **—** Постоянный режим работы стеклоочистителей, медленное движение
- 5** **≡** Постоянный режим работы стеклоочистителей, быстрое движение

▶ Поверните комбинированный переключатель света в соответствующее положение **1** - **5**.

▶ **Однократное срабатывание стеклоочистителя:** нажмите на клавишу **1** до достижения точки сопротивления.

▶ **Очистка стекла с подачей омывающей жидкости:** нажмите на клавишу **1** с преодолением точки сопротивления.

**i** Соблюдайте указания по мойке автомобиля в автомойке (→ стр. 32).

### Включение/выключение стеклоочистителя заднего стекла

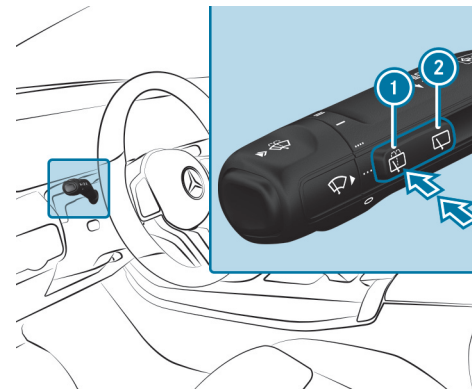

- 1** Однократное срабатывание стеклоочистителя/мойка стекла
- 2** Прерывистый режим работы стеклоочистителя

▶ **Однократное срабатывание стеклоочистителя:** нажмите на клавишу **1** до достижения точки сопротивления.





▶ **Очистка стекла с подачей омывающей жидкости:** нажмите на клавишу ❶ с преодолением точки сопротивления.

▶ **Включение/выключение прерывистого режима работы стеклоочистителя:** нажмите на клавишу ❷.

При включенном стеклоочистителе заднего стекла на дисплее водителя появляется символ .

## Замена щеток стеклоочистителей лобового стекла

### ⚠ ВНИМАНИЕ

Опасность защемления при замене щеток стеклоочистителя и включенном стеклоочистителе

Если стеклоочистители при замене щеток стеклоочистителей придут в движение, то Вас может защемить поводком стеклоочистителя.

▶ Перед заменой щеток стеклоочистителей всегда выключайте стеклоочистители и автомобиль.

### ПЕРЕМЕЩЕНИЕ ПОВОДКОВ СТЕКЛООЧИСТИТЕЛЕЙ В ПОЛОЖЕНИЕ ДЛЯ ЗАМЕНЫ

▶ Включите и сразу выключите зажигание.

▶ В течение приблизительно 15 секунд нажмите на комбинированном переключателе клавишу  и удерживайте ее около трех секунд (→ стр. 290).

Поводки стеклоочистителей перемещаются в положение для замены.

❶ Регулярно проверяйте состояние щеток стеклоочистителей и заменяйте их при наличии видимых повреждений или в случае постоянного образования разводов.

▶ Учитывайте информацию об индикации срока до ТО.

### ИНДИКАЦИЯ СРОКА ДО ТО

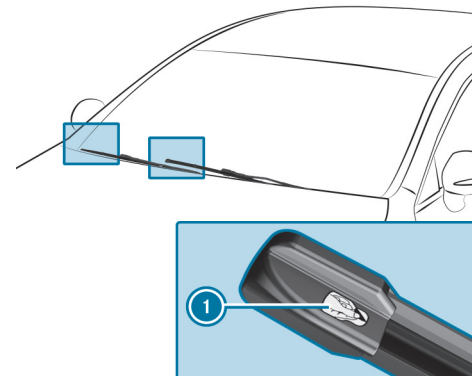

▶ Снимите защитную пленку ❶ с индикации срока до ТО на кончиках новых установленных щеток стеклоочистителей.

Если цвет индикации срока до ТО изменится с черного на желтый, замените щетки стеклоочистителей.

❶ Время, которое пройдет до изменения цвета, зависит от условий эксплуатации.





## Замена щетки стеклоочистителя заднего стекла

### ⚠ ВНИМАНИЕ

Опасность защемления при замене щеток стеклоочистителя и включенном стеклоочистителе

Если стеклоочистители при замене щеток стеклоочистителей придут в движение, то Вас может защемить поводком стеклоочистителя.

- ▶ Перед заменой щеток стеклоочистителей всегда выключайте стеклоочистители и автомобиль.

### СНЯТИЕ ЩЕТКИ СТЕКЛООЧИСТИТЕЛЯ

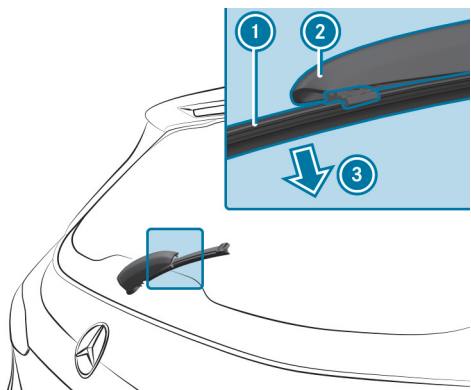

- ▶ Выключите зажигание.
- ▶ Отведите поводок стеклоочистителя (2) от заднего стекла до фиксации в положении для замены.

- ▶ Отсоедините щетку стеклоочистителя (1) от поводка стеклоочистителя (2) и снимите в направлении стрелки (3).

### УСТАНОВКА ЩЕТКИ СТЕКЛООЧИСТИТЕЛЯ

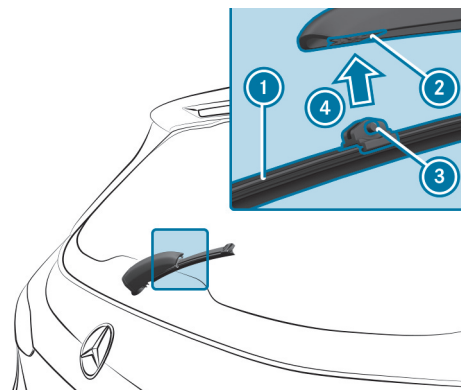

- ▶ Вставьте щетку стеклоочистителя (1) обоими выступами (3) в крепление (2) поводка стеклоочистителя.
- ▶ Прижмите щетку стеклоочистителя (1) в направлении стрелки (4) до фиксации в креплении (2).
- ▶ Проверьте прочность крепления щетки стеклоочистителя (1).
- ▶ Снова опустите поводок стеклоочистителя из положения для замены на заднее стекло.





## < Зеркала

### Пользование наружными зеркалами заднего вида

#### ⚠ ОСТОРОЖНО

Опасность аварии по причине настроек автомобиля во время движения

#### **В ОСОБЕННОСТИ В СЛЕДУЮЩИХ СИТУАЦИЯХ ВЫ МОЖЕТЕ ПОТЕРЯТЬ КОНТРОЛЬ НАД АВТОМОБИЛЕМ:**

- Если Вы во время движения регулируете положение сиденья водителя, подголовника, рулевого колеса или зеркала.
  - Если Вы во время движения пристегиваете ремень безопасности.
- ▶ Перед запуском приводной системы: отрегулируйте положение сиденья водителя, подголовника, рулевого колеса и зеркала и пристегните ремень безопасности.

#### ⚠ ОСТОРОЖНО

Опасность аварии при использовании наружного зеркала заднего вида из-за неправильной оценки дистанции

Наружные зеркала заднего вида уменьшают изображение. Видимые объекты находятся ближе, чем кажется в зеркале.

- ▶ Поэтому всегда оборачивайтесь и проверяйте фактическую дистанцию до других участников дорожного движения.

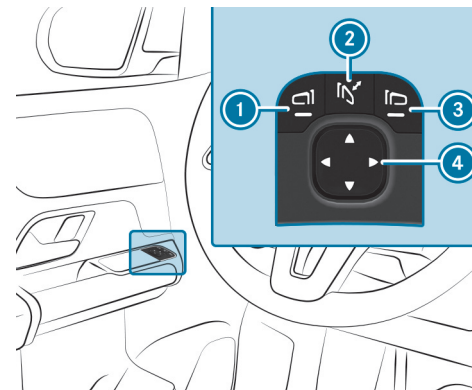

- ▶ **Складывание или раскладывание:** коротко нажмите клавишу ②.
- ▶ **Регулировка:** клавишами ① или ③ выберите подлежащее регулировке наружное зеркало заднего вида.





▶ С помощью клавиши ④ отрегулируйте положение зеркального элемента.

ⓘ После отсоединения или разрядки аккумуляторной батареи необходимо выполнить точную регулировку наружных зеркал заднего вида. Только тогда начинает работать функция автоматического складывания зеркал.

▶ **Точная регулировка:** коротко нажмите клавишу ②.

Выведенное из фиксатора наружное зеркало заднего вида можно снова зафиксировать следующим образом:

▶ **Автомобили без электропривода складывания наружных зеркал заднего вида:** нажмите рукой на наружное зеркало заднего вида для установки его в надлежащее положение.

▶ **Автомобили с электроприводом для складывания наружных зеркал заднего вида:** удерживайте нажатой кнопку ②.

Раздастся щелчок. Наружное зеркало заднего вида установлено в правильное положение.

## Функционирование зеркал с автоматическим затемнением

### ⚠ ОСТОРОЖНО

Опасность отравления и получения химического ожога электролитом из зеркала с автоматическим затемнением

Если стекло зеркала с автоматическим затемнением разобьется, из зеркала может вытечь электролит.

Электролит вреден для здоровья и вызывает раздражения. Не допускайте его попадания на кожу, глаза, органы дыхания и одежду и в ротовую полость.

▶ При контакте с электролитом учитывайте следующее:

- Попавший на кожу электролит немедленно смойте водой и незамедлительно обратитесь за медицинской помощью.
- При попадании электролита в глаза немедленно промойте глаза большим количеством чистой воды и незамедлительно обратитесь за медицинской помощью.
- Если Вы проглотили электролит, основательно прополощите ротовую полость. Не вызывайте рвоту. Срочно обратитесь за медицинской помощью.
- Немедленно смените одежду, загрязненную электролитом.
- При появлении аллергических реакций незамедлительно обратитесь за медицинской помощью.





При попадании света фар на датчик внутрисалонного зеркала заднего вида оно автоматически затемняется.

### СИСТЕМНЫЕ ПРЕДЕЛЫ

#### ЗАТЕМНЕНИЕ ЗЕРКАЛ НЕ ПРОИЗВОДИТСЯ В СЛЕДУЮЩИХ СИТУАЦИЯХ:

- Система привода выключена.
- Включена передача заднего хода.
- Включено освещение салона.

## Функция положения для парковки наружного зеркала заднего вида со стороны переднего пассажира

Положение для парковки поможет Вам при парковке.

#### НАРУЖНОЕ ЗЕРКАЛО ЗАДНЕГО ВИДА СО СТОРОНЫ ПЕРЕДНЕГО Пассажира ОПУСКАЕТСЯ ВНИЗ В НАПРАВЛЕНИИ ЗАДНЕГО КОЛЕСА В СЛЕДУЮЩИХ СИТУАЦИЯХ:

- Положение для парковки сохранено в памяти (→ стр. 295).
- Выбрано зеркало заднего вида со стороны переднего пассажира.
- Включена передача заднего хода.

#### НАРУЖНОЕ ЗЕРКАЛО ЗАДНЕГО ВИДА СО СТОРОНЫ ПЕРЕДНЕГО Пассажира ВОЗВРАЩАЕТСЯ В ИСХОДНОЕ ПОЛОЖЕНИЕ В СЛЕДУЮЩИХ СИТУАЦИЯХ:

- Вы переключаете коробку передач в другое положение.
- Скорость движения автомобиля превышает 15 км/ч.

- Вы нажимаете кнопку наружного зеркала заднего вида со стороны водителя.

## Сохранение в памяти положения для парковки для наружного зеркала заднего вида со стороны переднего пассажира, активируемого посредством включения передачи заднего хода

### СОХРАНЕНИЕ

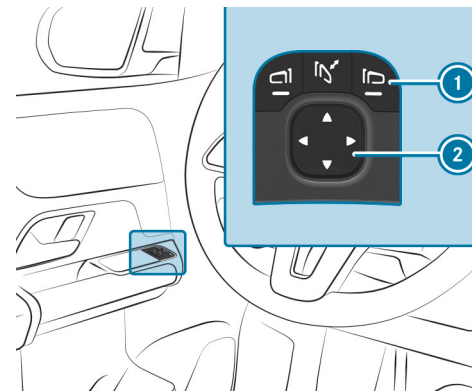

- ▶ При помощи кнопки ① выберите наружное зеркало заднего вида со стороны переднего пассажира.
- ▶ Включите передачу заднего хода.
- ▶ При помощи кнопки ② установите наружное зеркало заднего вида со стороны переднего пассажира в требуемое положение для парковки.





## ВЫЗОВ

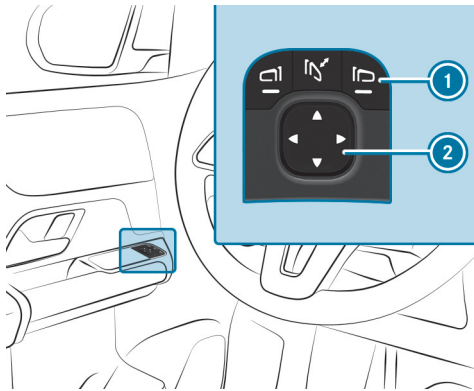

- 1 Выбор наружного зеркала заднего вида со стороны переднего пассажира
- 2 Регулировка положения зеркал

- ▶ При помощи кнопки 1 выберите наружное зеркало заднего вида со стороны переднего пассажира.
- ▶ Включите передачу заднего хода.  
Наружное зеркало заднего вида со стороны переднего пассажира повернется в положение для парковки, сохраненное в памяти.

## Включение или выключение функции автоматического складывания наружных зеркал заднего вида

Мультимедийная система:

- ▶ 🏠 >>> [Установки](#) >>> [Автомобиль](#) >>> [Открытие/закрывание](#)
- ▶ Включите или выключите [Автоматич.складывание зеркал](#).







# ← Система кондиционирования воздуха

Данные интерактивный PDF функционирует как веб-сайт: для перехода непосредственно в нужное Вам место коснитесь экранной кнопки или щелкните по ней.

Через панель навигации вверху слева Вы в любое время можете вернуться оттуда назад.

Обзор систем кондиционирования воздуха >

---

Управление системами кондиционирования воздуха >

---



## < Обзор систем кондиционирования воздуха

### Указания относительно системы отопления, вентиляции и кондиционирования

Для обеспечения правильного функционирования системы кондиционирования воздуха, контроля содержания вредных веществ и фильтрации воздуха необходимо всегда использовать салонный фильтр. Следите за тем, чтобы фильтр был установлен надлежащим образом. Используйте только фильтры, рекомендованные и разрешенные компанией Mercedes-Benz. Проводите работы по сервисному обслуживанию только в специализированной мастерской с квалифицированным персоналом.

### Обзор панели управления климатической установки

Автомобили с панелью управления климатической установки THERMATIC:

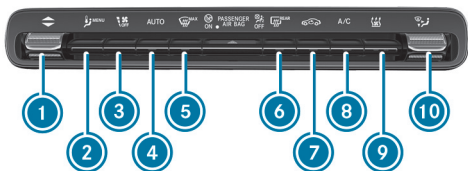

- ① Регулировка температуры
- ② Вызов меню климатической установки

- ③ Регулировка интенсивности воздушного потока или выключение системы отопления, вентиляции и кондиционирования
- ④ **AUTO** Автоматический режим работы системы отопления, вентиляции и кондиционирования (→ стр. 301)
- ⑤ Разморозка лобового стекла
- ⑥ Включение или выключение обогрева заднего стекла
- ⑦ Включение или выключение режима рециркуляции воздуха (→ стр. 303)
- ⑧ **A/C** Включение или выключение функции кондиционирования воздуха (→ стр. 300)
- ⑨ Включение или выключение функции немедленного предварительного кондиционирования воздуха (→ стр. 307)
- ⑩ Регулировка распределения воздуха



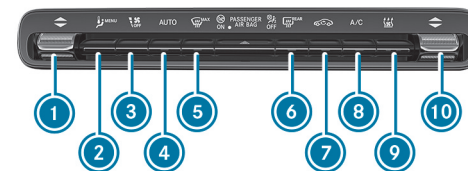





Автомобили с панелью управления климатической установки THERMOTRONIC:



- ① Регулировка температуры со стороны водителя
- ② Вызов меню климатической установки





- ③  Регулировка интенсивности воздушного потока или выключение системы отопления, вентиляции и кондиционирования
- ④  Автоматический режим работы системы отопления, вентиляции и кондиционирования (→ стр. 301)
- ⑤  Оттаивание лобового стекла
- ⑥  Включение или выключение обогрева заднего стекла
- ⑦  Включение или выключение режима рециркуляции воздуха (→ стр. 303)
- ⑧  Включение или выключение функции кондиционирования воздуха (→ стр. 300)
- ⑨  Включение или выключение функции немедленного предварительного кондиционирования воздуха (→ стр. 307)
- ⑩  Регулировка температуры со стороны переднего пассажира





## < Управление системами кондиционирования воздуха

### Включение/выключение системы отопления, вентиляции и кондиционирования

▶ **Включение:** с помощью кнопки  установите интенсивность воздушного потока на уровень 1 или выше.

▶ **Выключение:** с помощью кнопки  установите интенсивность воздушного потока на уровень 0.

ⓘ При выключенной системе отопления, вентиляции и кондиционирования возможно более быстрое запотевание стекол. Выключайте систему отопления, вентиляции и кондиционирования лишь на непродолжительное время.

### Включение или выключение функции кондиционирования воздуха с помощью панели управления климатической установки

Функция кондиционирования воздуха используется для кондиционирования и осушения воздуха в салоне автомобиля.

▶ Нажмите на кнопку .

Выключайте функцию кондиционирования воздуха лишь на непродолжительное время, в противном случае возможно более быстрое запотевание стекол.

При включенном режиме охлаждения на днище автомобиля может образовываться водяной конденсат. Это не является признаком дефекта.

### Вызов меню климатической установки в строке меню или на панели управления

Меню климатической установки можно вызвать в строке меню климатической установки. Строка меню климатической установки постоянно отображается у нижнего края мультимедийного дисплея.

▶ Выберите **Меню кондицион.** в строке меню климатической установки.

### Включение или выключение функции кондиционирования воздуха в меню климатической установки

Мультимедийная система:

 **Меню кондицион.**  **1-й ряд сидений**

В зависимости от внешних условий при активированной функции кондиционера обеспечивается более оптимальное охлаждение и осушение воздуха в салоне. Если в строке меню климатической установки на централь-





ном дисплее не будет возможности управлять функцией кондиционирования воздуха, то эту функцию можно включить или выключить в меню климатической установки центрального дисплея.

- ▶ Выберите **A/C** (A/C).

Выключайте функцию кондиционирования воздуха лишь на непродолжительное время, в противном случае возможно более быстрое запотевание стекол.

При включенном режиме охлаждения на днище автомобиля может образовываться водяной конденсат. Это не является признаком дефекта.

## Автоматический режим работы системы отопления, вентиляции и кондиционирования

В автоматическом режиме установленная температура регулируется и поддерживается на постоянном уровне посредством подачи воздуха.

- ▶ Нажмите клавишу **AUTO**.

- ▶ **Переключение на ручной режим:** нажмите клавишу  или **AUTO**.

В автоматическом режиме с помощью клавиши  можно выбрать одну из пяти различных ступеней подачи воздуха. При этом работа в автоматическом режиме будет продолжена.

## Выбор режимов климатической установки в меню климатической установки



Мультимедийная система:





В меню климатической установки можно нажатием клавиши ECO выбирать различные режимы климатической установки.

Если при этом включен режим ECO или режим ECO+, то некоторые функции климатической системы работают в ограниченном объеме для экономии электроэнергии и сохранения запаса хода.

### В МЕНЮ КЛИМАТИЧЕСКОЙ УСТАНОВКИ ДОСТУПНЫ СЛЕДУЮЩИЕ РЕЖИМЫ:

- **Comfort:** максимальный климатический комфорт в автомобиле
- **ECO:** при ограниченных мощностях обогрева и охлаждения пользоваться системой отопления, вентиляции и кондиционирования можно по-прежнему без ограничений. При включении функции  происходит автоматическое переключение в режим Comfort.
- **ECO+:** режим с использованием только вентилятора системы кондиционирования и при необходимости остаточного тепла двигателя. Температуру больше регулировать нельзя. При включении функции  происходит автоматическое переключение в режим Comfort.

 Если включены режимы ECO или ECO+, то стекла могут сильно запотевать. Если происходит запотевание стекла, следует изменить режим работы вентилятора и, при необходимости, выбрать режим климатической установки Comfort. При необходимости включите также функцию  разморозки лобового стекла (→ стр. 303).





**i** Режим ECO+ также можно включать и выключать посредством клавиши максимального увеличения запаса хода (→ стр. 326) в меню EQ в пункте **Запас хода**. При выключении функции максимального увеличения запаса хода автоматически происходит переключение на последний выбранный режим климатической установки.

**i** При активации режима ECO+ или максимальном увеличении запаса хода подогрев сидений автоматически отключается.

**i** В зависимости от низкой наружной и внутренней температуры мощность воздушного обогрева снижается, а подогрев сидений автоматически включается для увеличения запаса хода (→ стр. 235).

**i** Если автомобиль останавливается в режиме ECO или ECO+ кратковременно, то при последующем запуске выбранный ранее режим остается активным. Если автомобиль останавливается в режиме ECO или ECO+ на продолжительное время, то при последующем запуске выполняется автоматическое переключение в режим Comfort.









- ▶ Нажмите на **ECO**.
- ▶ Выберите опцию **Comfort**, **ECO** или **ECO+**.

Если через панель управления климатической установки Вы выбираете один из режимов ECO, то под указателем температуры загораются два светодиода. Если включен режим ECO, то один из светодиодов на указа-

теле температуры загорается зеленым. Если включен режим ECO+, то оба светодиода загораются зеленым и появляется индикация «ECO+».

## Обзор положений для распределения воздуха

### СИМВОЛЫ НА ДИСПЛЕЕ ПОКАЗЫВАЮТ, ЧЕРЕЗ КАКИЕ ВЕНТИЛЯЦИОННЫЕ ДЕФЛЕКТОРЫ ПОДАЕТСЯ ВОЗДУХ:

-  Дефлекторы обдува стекла и боковые вентиляционные дефлекторы
-  Центральные и боковые вентиляционные дефлекторы
-  Дефлекторы в пространстве для ног и боковые вентиляционные дефлекторы
-  Центральные, боковые вентиляционные дефлекторы и вентиляционные дефлекторы в пространстве для ног
-  Дефлекторы обдува стекла, дефлекторы в пространстве для ног и боковые вентиляционные дефлекторы
-  Все вентиляционные дефлекторы
-  Дефлекторы обдува стекла, центральные и боковые вентиляционные дефлекторы
-  Автоматическое распределение воздуха









## Регулировка распределения воздуха с помощью меню климатической установки

Мультимедийная система:

➡ Меню кондицион.

- ▶ Выберите 1-й ряд сидений или 2-й ряд сидений.
- ▶ Регулировка распределения воздуха: выберите ,  или .
- ▶ Отрегулируйте интенсивность воздушного потока.

**i** При включенном кондиционере всегда активна как минимум одна зона. Однако можно одновременно выбрать несколько направлений распределения воздуха, например для одновременного обдува салона и пространства для ног. При этом функции системы отопления, вентиляции и кондиционирования для лобового стекла  можно выбрать только для первого ряда сидений. При включенном автоматическом режиме кнопки регулировки распределения воздуха автоматически отключаются. После выключения кондиционера кнопками по-прежнему можно пользоваться, а последняя настройка сохраняется.

## Включение или выключение функции синхронизации в меню климатической установки

Мультимедийная система:

➡ Меню кондицион. ➡ 1-й ряд сидений

Функция синхронизации осуществляет централизованное управление системой отопления, вентиляции и кондиционирования. При этом настройки температуры, интенсивности воздушного потока и распределения воздуха со стороны водителя автоматически применяются для каждой климатической зоны.

- ▶ Выберите SYNC (SYNC).

## Устранение запотевания стекол

### ЗАПОТЕВАНИЕ СТЕКОЛ ИЗНУТРИ

- ▶ Нажмите кнопку **AUTO**.
- ▶ Если стекла по-прежнему запотевают, нажмите кнопку .

### ЗАПОТЕВАНИЕ СТЕКОЛ СНАРУЖИ

- ▶ Включите стеклоочиститель.
- ▶ Нажмите кнопку **AUTO**.

## Включение или выключение режима рециркуляции воздуха

- ▶ Нажмите кнопку .
- ▶ Будет производиться рециркуляция воздуха в салоне.





Через некоторое время режим рециркуляции воздуха автоматически сменится на режим приточной вентиляции.

**i** При включенном режиме рециркуляции воздуха стекла могут запотевать быстрее. Включайте режим рециркуляции воздуха только на непродолжительное время.

## Предварительное кондиционирование воздуха с помощью ключа

### ПРЕДВАРИТЕЛЬНОЕ КОНДИЦИОНИРОВАНИЕ ВОЗДУХА С ПОМОЩЬЮ КЛЮЧА

Зону со стороны водителя или весь салон автомобиля можно быстро предварительно обогреть или охладить еще до посадки в автомобиль.

### ПРИ ПРЕДВАРИТЕЛЬНОМ ОХЛАЖДЕНИИ, ЕСЛИ НЕОБХОДИМО, ПРОИЗВОДИТСЯ ВКЛЮЧЕНИЕ СЛЕДУЮЩИХ ФУНКЦИЙ:

- Климат-контроль
- Вентилятор системы кондиционирования
- Вентиляция сидений

### ПРИ ПРЕДВАРИТЕЛЬНОМ ОБОГРЕВЕ, ЕСЛИ НЕОБХОДИМО, ПРОИЗВОДИТСЯ ВКЛЮЧЕНИЕ СЛЕДУЮЩИХ ФУНКЦИЙ:

- Климат-контроль
- Вентилятор системы кондиционирования
- Подогрев сидений
- Подогрев рулевого колеса
- Обогрев наружных зеркал заднего вида

- Обогрев заднего стекла

### ВКЛЮЧЕНИЕ ИЛИ ВЫКЛЮЧЕНИЕ ПРЕДВАРИТЕЛЬНОГО КОНДИЦИОНИРОВАНИЯ ВОЗДУХА С ПОМОЩЬЮ КЛЮЧА

#### Условия

- Высоковольтная аккумуляторная батарея заряжена в достаточной степени.
- Функция активирована с помощью мультимедийной системы.

**▶ Включение:** разблокируйте замки автомобиля.

При предварительном прогреве и предварительном охлаждении функции климатической системы включаются не более чем на пять минут.

При выключенном двигателе автомобиля предварительное кондиционирование воздуха с помощью ключа можно включать не более трех раз.

**▶ Выключение:** нажмите кнопку  вверх или вниз.

### СЛЕДУЮЩИЕ ФУНКЦИИ ОСТАЮТСЯ ВКЛЮЧЕННЫМИ ДАЖЕ ПОСЛЕ ПУСКА ДВИГАТЕЛЯ АВТОМОБИЛЯ:

- Подогрев сидений
- Вентиляция сидений







## Предварительное кондиционирование воздуха ко времени отъезда

### ФУНКЦИЯ ПРЕДВАРИТЕЛЬНОГО КОНДИЦИОНИРОВАНИЯ ВОЗДУХА КО ВРЕМЕНИ ОТЪЕЗДА

#### ВНИМАНИЕ

Опасность для жизни вследствие воздействия жары или холода в автомобиле

Если люди (особенно дети) в течение длительного времени подвергаются воздействию жары или холода, существует опасность травмирования или даже опасность для жизни!

 Никогда не оставляйте людей (особенно детей) в автомобиле без присмотра.

В салоне автомобиля возможно кондиционирование воздуха при выключенном двигателе.

Если автомобиль подключен к источнику электропитания, то приоритет имеет зарядка высоковольтной аккумуляторной батареи до достижения установленного минимального уровня заряда.

### ПРОДОЛЖИТЕЛЬНОСТЬ ПРЕДВАРИТЕЛЬНОГО КОНДИЦИОНИРОВАНИЯ ВОЗДУХА МОЖЕТ УМЕНЬШАТЬСЯ ПРИ СЛЕДУЮЩИХ УСЛОВИЯХ:

- Автомобиль не подключен к источнику электропитания.
- Высоковольтная аккумуляторная батарея недостаточно заряжена.

Из-за активного процесса предварительного кондиционирования воздуха уровень заряда высоковольтной аккумуляторной батареи может снизиться даже при подключенном штекере зарядного кабеля.

### ПРИ ОХЛАЖДЕНИИ, ЕСЛИ НЕОБХОДИМО, ВКЛЮЧАЮТСЯ СЛЕДУЮЩИЕ ФУНКЦИИ:

- Климат-контроль
- Вентилятор системы кондиционирования
- Вентиляция сидений

### ПРИ ОБОГРЕВЕ, ЕСЛИ НЕОБХОДИМО, ВКЛЮЧАЮТСЯ СЛЕДУЮЩИЕ ФУНКЦИИ:



- Климат-контроль
- Вентилятор системы кондиционирования
- Подогрев сидений
- Подогрев рулевого колеса
- Обогрев наружных зеркал заднего вида
- Обогрев заднего стекла

### НАСТРОЙКА ФУНКЦИИ ПРЕДВАРИТЕЛЬНОГО КОНДИЦИОНИРОВАНИЯ ВОЗДУХА КО ВРЕМЕНИ ОТЪЕЗДА



Мультимедийная система:

 [Меню кондицион.](#)  [Предвар.кондицион.](#)

### УСТАНОВКА ВРЕМЕНИ ОТЪЕЗДА ДЛЯ ОТДЕЛЬНОЙ ПОЕЗДКИ

-  Выберите **ОДНОКРАТНО**.
-  Установите время отъезда.

### ИЗМЕНЕНИЕ ТЕКУЩЕГО ВРЕМЕНИ ОТЪЕЗДА

-  Выберите символ карандаша рядом с индикацией времени отъезда.
-  Установите время отъезда.





## УСТАНОВКА НЕДЕЛЬНОГО ПРОФИЛЯ

- ▶ Выберите **НЕДЕЛЬНЫЙ ПРОФ.**.
- ▶ Установите нужное время отъезда, например, каждый день в 8:00.

## ВЫБОР ЗОНЫ

- ▶ Выберите .
- ▶ Выберите **Только у водителя**.  
Если настройка **Только у водителя** выключена, то производится предварительное кондиционирование воздуха во всем автомобиле.

По следующей ссылке можно посмотреть анимационный ролик на эту тему:

## ВКЛЮЧЕНИЕ ИЛИ ВЫКЛЮЧЕНИЕ ФУНКЦИИ ПРЕДВАРИТЕЛЬНОГО КОНДИЦИОНИРОВАНИЯ ВОЗДУХА КО ВРЕМЕНИ ОТЪЕЗДА

### ВНИМАНИЕ

Опасность для жизни вследствие воздействия жары или холода в автомобиле

Если люди (особенно дети) в течение длительного времени подвергаются воздействию жары или холода, существует опасность травмирования или даже опасность для жизни!

- ▶ Никогда не оставляйте людей (особенно детей) в автомобиле без присмотра.

## Условия

- Высоковольтная аккумуляторная батарея заряжена в достаточной степени.
- Функция включена с помощью мультимедийной системы.

- ▶ **Включение:** установите время отъезда (→ стр. 305).

Функция предварительного кондиционирования воздуха ко времени отъезда включится максимум за 55 минут до выбранного времени отъезда. При задержке отъезда функция будет работать еще десять минут.

- ▶ **Выключение:** нажмите на кнопку  вверх или вниз.

## СЛЕДУЮЩИЕ ФУНКЦИИ ОСТАЮТСЯ ВКЛЮЧЕННЫМИ ДАЖЕ ПОСЛЕ ЗАПУСКА ДВИГАТЕЛЯ АВТОМОБИЛЯ:

- Подогрев сидений
- Вентиляция сидений

 Функцию также можно активировать через приложение Mercedes me.





## Включение или выключение функции немедленного предварительного кондиционирования воздуха

### ⚠ ВНИМАНИЕ

Опасность для жизни вследствие воздействия жары или холода в автомобиле

Если люди (особенно дети) в течение длительного времени подвергаются воздействию жары или холода, существует опасность травмирования или даже опасность для жизни!

- ▶ Никогда не оставляйте людей (особенно детей) в автомобиле без присмотра.

Кондиционирование воздуха в салоне автомобиля, например во время остановки в пути, может продолжаться до 30 минут.

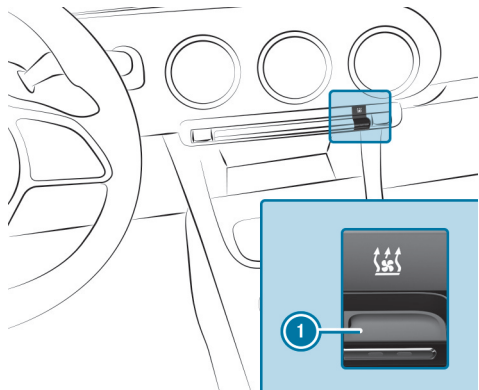

### ЦВЕТА КОНТРОЛЬНОЙ ЛАМПЫ В КНОПКЕ ❶ ИМЕЮТ СЛЕДУЮЩИЕ ЗНАЧЕНИЯ:

- **Синий:** система охлаждения включена.
- **Красный:** система обогрева включена.
- **Желтый:** время отъезда предварительно выбрано.

▶ Установите нужную температуру с помощью кнопки

▶ Нажмите кнопку ❶.

Красная или синяя контрольная лампа в кнопке ❶ загорится или погаснет.

❶ Функцию также можно активировать через приложение Mercedes me.







## Вентиляционные дефлекторы

### РЕГУЛИРОВКА ПЕРЕДНИХ ВЕНТИЛЯЦИОННЫХ ДЕФЛЕКТОРОВ

#### ВНИМАНИЕ

Опасность ожога или обморожения из-за слишком небольшого расстояния от вентиляционных дефлекторов





Из вентиляционных дефлекторов может выходить очень горячий или очень холодный воздух.

-  Постоянно следите за тем, чтобы все находящиеся в автомобиле люди соблюдали достаточное расстояние до вентиляционных дефлекторов.
-  При необходимости направьте воздушный поток в другую зону салона.

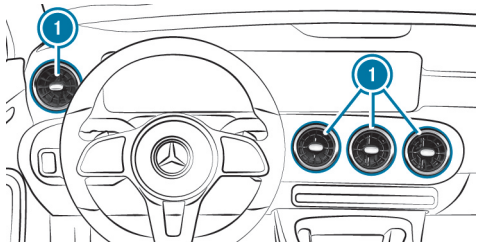
### ДЛЯ ОБЕСПЕЧЕНИЯ ПОДАЧИ СВЕЖЕГО ВОЗДУХА В САЛОН ЧЕРЕЗ ВЕНТИЛЯЦИОННЫЕ ДЕФЛЕКТОРЫ СОБЛЮДАЙТЕ СЛЕДУЮЩИЕ УКАЗАНИЯ:

- Не загромождайте дефлекторы и защитные решетки в воздушных каналах в салоне.
- Не допускайте образования отложений в воздухозаборнике (→ стр. 665).





-  **Открытие или закрытие:** возьмите вентиляционный дефлектор  за середину и поверните его до упора влево (открыто) или вправо (закрыто).
-  **Регулировка направления воздушного потока:** Возьмите вентиляционный дефлектор  за середину и поверните его вверх, вниз, влево или вправо.

### РЕГУЛИРОВКА ЗАДНИХ ВЕНТИЛЯЦИОННЫХ ДЕФЛЕКТОРОВ



#### ВНИМАНИЕ

Опасность ожога или обморожения из-за слишком небольшого расстояния от вентиляционных дефлекторов

Из вентиляционных дефлекторов может выходить очень горячий или очень холодный воздух.

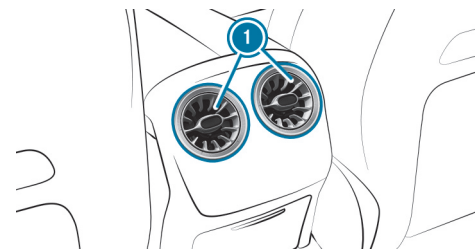

-  Постоянно следите за тем, чтобы все находящиеся в автомобиле люди соблюдали достаточное расстояние до вентиляционных дефлекторов.
-  При необходимости направьте воздушный поток в другую зону салона.



-  **Открытие или закрытие:** возьмите вентиляционный дефлектор  за середину и поверните его до упора влево или вправо.





 **Регулировка направления воздушного потока:** возьмите вентиляционный дефлектор  за середину и поверните его вверх, вниз, влево или вправо.





## < Движение и паркование

Данные интерактивный PDF функционирует как веб-сайт: для перехода непосредственно в нужное Вам место коснитесь экранной кнопки или щелкните по ней.

Через панель навигации вверху слева Вы в любое время можете вернуться оттуда назад.

Управление автомобилем



Тягово-сцепное устройство



DYNAMIC SELECT



Функция кронштейна для велосипедов



Коробка передач



Указания по буксировке автомобилей



Функционирование системы 4MATIC



Зарядка высоковольтной аккумуляторной батареи



Паркование



Системы управления автомобилем и системы обеспечения безопасности движения





## < Управление автомобилем

### Указания относительно электрического режима

#### ⚠ ОСТОРОЖНО

Опасность химического ожога и отравления при поврежденной высоковольтной аккумуляторной батарее-

При повреждении корпуса высоковольтной аккумуляторной батареи существует опасность выделения жидкого электролита и газов.

- ▶ Не допускайте попадания электролита на кожу, в глаза или на одежду.
- ▶ Немедленно смойте брызги электролита водой и незамедлительно обратитесь к врачу.

#### ⚠ ОПАСНОСТЬ

Опасность пожара и взрыва при превышении внутреннего давления в высоковольтной аккумуляторной батарее

При возгорании автомобиля может произойти выделение горючего газа, который загорится.

- ▶ При появлении необычного запаха, дыма или пятен подгара сразу же прекратите процесс зарядки.
- ▶ Незамедлительно покиньте опасную зону. Огородите опасную зону на достаточном расстоянии.
- ▶ Обратитесь в пожарную службу.

#### УЧИТЫВАЙТЕ СЛЕДУЮЩИЕ УКАЗАНИЯ ОТНОСИТЕЛЬНО ШУМА АВТОМОБИЛЯ ВО ВРЕМЯ ДВИЖЕНИЯ И АКУСТИЧЕСКОЙ СИСТЕМЫ ОПОВЕЩЕНИЯ ТРАНСПОРТНЫХ СРЕДСТВ:

- Автомобиль оснащен системой электропривода и создает значительно меньше шума при движении по сравнению с автомобилями с двигателями внутреннего сгорания. Поэтому автомобиль оснащен генератором звука, выступающим в роли системы искусственного шума автомобиля (AVAS). Это защитное устройство предписано законодательно. Наружный шум генератора звука при низкой скорости воспринимается в салоне автомобиля и нарушением функционирования не является.





- На скорости приблизительно до 30 км/ч генератор звука при движении автомобиля вперед и задним ходом воспроизводит шум в соответствии со скоростью движения.  
За счет этого автомобиль становится более заметным для других участников дорожного движения, в частности для пешеходов и велосипедистов.
- На скорости более 20 км/ч система искусственного шума автомобиля постепенно отключается.
- При определенных обстоятельствах другие участники дорожного движения могут не услышать автомобиль, несмотря на наличие генератора звука. Учитывайте это при выборе стиля вождения.
- В остановленном автомобиле генератор звука выключен.

## Ручное отключение высоковольтной бортовой сети



### ОПАСНО

Опасность для жизни и опасность возникновения пожара по причине измененных и / или поврежденных деталей высоковольтной бортовой сети

Высоковольтная бортовая сеть находится под высоким электрическим напряжением. Если Вы вносите изменения в элементы высоковольтной бортовой сети или прикасаетесь к поврежденным элементам, то Вы можете получить удар электрическим током. Кроме этого, измененные и / или поврежденные детали могут стать причиной пожара.

При аварии или при контакте днища с неровностями детали высоковольтной бортовой сети также могут получить скрытые повреждения.



Никогда не вносите изменения в высоковольтную бортовую сеть.



Не включайте и не эксплуатируйте автомобиль с измененными или поврежденными деталями высоковольтной бортовой сети.



Не прикасайтесь к поврежденным компонентам высоковольтной бортовой сети.



После аварии не касайтесь компонентов высоковольтной бортовой сети.







- ▶ После аварии поручите транспортировку автомобиля специализированной службе.
- ▶ Проверку и при необходимости замену компонентов высоковольтной бортовой сети поручите специализированной мастерской с квалифицированным персоналом.

### Условия

#### ВЫСОКОВОЛЬТНУЮ БОРТОВУЮ СЕТЬ РАЗРЕШАЕТСЯ ОТКЛЮЧАТЬ ВРУЧНУЮ ТОЛЬКО В СЛЕДУЮЩИХ СИТУАЦИЯХ:

- Сигнальная лампа системы удержания пассажиров  горит на дисплее водителя, например, после аварии.
- Автомобиль сильно поврежден, например, после аварии, и компоненты системы удержания пассажиров не были активированы.

#### ИСПОЛЬЗОВАНИЕ УСТРОЙСТВА ДЛЯ ОТКЛЮЧЕНИЯ ВЫСОКОВОЛЬТНОЙ СЕТИ

Высоковольтную бортовую сеть разрешается отключать вручную только в вышеуказанных ситуациях.

- ▶ Выключите зажигание.
- ▶ Переключите редуктор в положение **P**.
- ▶ Задействуйте электрический стояночный тормоз.
- ▶ Примите меры для предотвращения откатывания автомобиля.
- ▶ Откройте капот.

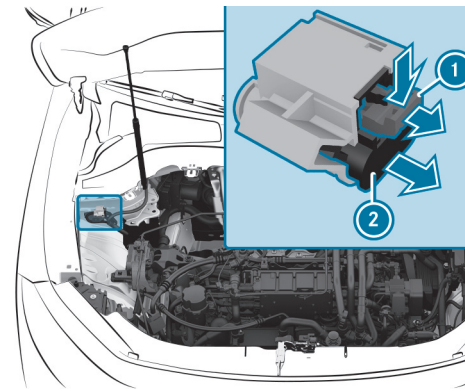

- ▶ Нажмите разблокировочный язычок **1** в направлении стрелки и вытяните его.
- ▶ Потяните устройство для отключения высоковольтной сети **2** в направлении стрелки до фиксации.  
Высоковольтная бортовая сеть отключена.

Все работы на системе привода – также и после ручного отключения высоковольтной бортовой сети – разрешается производить только в специализированной мастерской с квалифицированным персоналом.





## Включение электропитания или двигателя автомобиля

### ⚠️ ОСТОРОЖНО

Опасность аварии- и травмирования при оставлении детей в автомобиле без присмотра

#### ЕСЛИ ВЫ ОСТАВЛЯЕТЕ ДЕТЕЙ В АВТОМОБИЛЕ БЕЗ ПРИСМОТРА, ТО ОНИ МОГУТ:

- открыть двери и тем самым создать опасную ситуацию для других людей или участников дорожного движения,
- выйти из автомобиля и попасть в поток транспорта,
- задействовать элементы комплектации автомобиля и, например, быть защемлены.

#### КРОМЕ ТОГО, ДЕТИ МОГУТ ПРИВЕСТИ АВТОМОБИЛЬ В ДВИЖЕНИЕ, НАПРИМЕР, СЛЕДУЮЩИМ ОБРАЗОМ:

- отпустив стояночный тормоз,
  - изменив положение коробки передач,
  - запустив автомобиль.
- ▶ Никогда не оставляйте детей в автомобиле без присмотра.
  - ▶ При выходе из автомобиля всегда берите с собой ключ и запирайте автомобиль.
  - ▶ Храните ключ в недоступном для детей месте.

### Условия

- Ключ находится в автомобиле и распознается.
- Педаль тормоза не нажата.

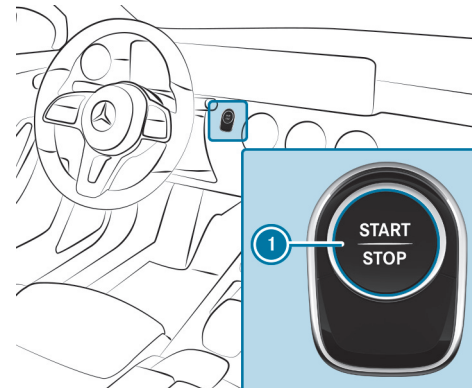

- ▶ **Включение электропитания:** один раз нажмите клавишу ①. Можно, например, включить стеклоочиститель.

#### ЕСЛИ ВЫПОЛНЕНЫ СЛЕДУЮЩИЕ УСЛОВИЯ, ТО ЭЛЕКТРОПИТАНИЕ СНОВА ВЫКЛЮЧАЕТСЯ:

- Открывание двери водителя.
- Вы еще два раза нажимаете клавишу ①.

- ▶ **Включение двигателя автомобиля:** нажмите клавишу ① два раза. На дисплее водителя загораются сигнальные и контрольные лампы.





### ЕСЛИ ВЫПОЛНЕНО ОДНО ИЗ СЛЕДУЮЩИХ УСЛОВИЙ, ТО ЭЛЕКТРОПИТАНИЕ АВТОМОБИЛЯ СНОВА ВЫКЛЮЧАЕТСЯ:

- Вы не запускаете двигатель автомобиля в течение 15 минут, и коробка передач находится в положении **P**, или приведен в действие электрический стояночный тормоз.
- Вы один раз нажимаете клавишу .

## Пуск двигателя

### ЗАПУСК ДВИГАТЕЛЯ АВТОМОБИЛЯ С ПОМОЩЬЮ КНОПКИ ПУСКА/ВЫКЛЮЧЕНИЯ ДВИГАТЕЛЯ START/STOP

#### **ОСТОРОЖНО**

Опасность аварии- и травмирования при оставлении детей в автомобиле без присмотра

#### **ЕСЛИ ВЫ ОСТАВЛЯЕТЕ ДЕТЕЙ В АВТОМОБИЛЕ БЕЗ ПРИСМОТРА, ТО ОНИ МОГУТ:**

- открыть двери и тем самым создать опасную ситуацию для других людей или участников дорожного движения,
- выйти из автомобиля и попасть в поток транспорта,
- задействовать элементы комплектации автомобиля и, например, быть защемлены.

#### **КРОМЕ ТОГО, ДЕТИ МОГУТ ПРИВЕСТИ АВТОМОБИЛЬ В ДВИЖЕНИЕ, НАПРИМЕР, СЛЕДУЮЩИМ ОБРАЗОМ:**

- отпустив стояночный тормоз,
  - изменив положение коробки передач,
  - запустив автомобиль.
- ▶ Никогда не оставляйте детей в автомобиле без присмотра.
  - ▶ При выходе из автомобиля всегда берите с собой ключ и запирайте автомобиль.
  - ▶ Храните ключ в недоступном для детей месте.





## Условия

- Ключ находится в автомобиле и распознается.

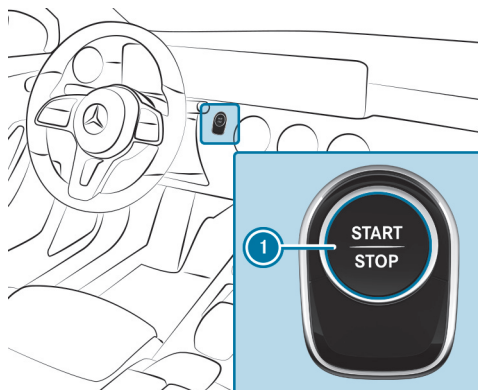

- i Во время движения двигатель автомобиля можно выключить. Для этого в течение примерно трех секунд удерживайте нажатой кнопку 1 или в течение трех секунд три раза нажмите на кнопку 1. При этом коробка передач автоматически переключается на холостой ход N. При повторном нажатии кнопки 1 произойдет повторный запуск двигателя автомобиля, и Вы сможете снова переключить коробку передач в положение для движения D. При этом обязательно соблюдайте указания по технике безопасности в разделе «Указания по вождению» (→ стр. 318).

Учитывайте информацию к сообщениям, которые могут отображаться на дисплее водителя.

- ▶ Переключите коробку передач в положение P или N.
- ▶ Нажмите на педаль тормоза и один раз нажмите на кнопку 1.
  - Двигатель автомобиля запускается.
  - На дисплее водителя появляется индикация READY: Автомобиль готов к движению.
- ▶ Если двигатель не запускается: Отключите ненужных в данный момент потребителей электроэнергии и один раз нажмите на кнопку 1.
- ▶ Если двигатель автомобиля по-прежнему не запускается, и на дисплее водителя появилось сообщение [Положите ключ в специально выделенный отсек](#) См. "Руководство": запустите двигатель автомобиля с помощью ключа в вещевом отделении (аварийный режим эксплуатации) (→ стр. 317).





## ЗАПУСК ДВИГАТЕЛЯ АВТОМОБИЛЯ С ПОМОЩЬЮ КЛЮЧА В ВЕЩЕВОМ ОТСЕКЕ (АВАРИЙНЫЙ РЕЖИМ)

### ⚠ ОСТОРОЖНО

Опасность аварии- и травмирования при оставлении детей в автомобиле без присмотра

### ЕСЛИ ВЫ ОСТАВЛЯЕТЕ ДЕТЕЙ В АВТОМОБИЛЕ БЕЗ ПРИСМОТРА, ТО ОНИ МОГУТ:

- открыть двери и тем самым создать опасную ситуацию для других людей или участников дорожного движения,
- выйти из автомобиля и попасть в поток транспорта,
- задействовать элементы комплектации автомобиля и, например, быть защемлены.

### КРОМЕ ТОГО, ДЕТИ МОГУТ ПРИВЕСТИ АВТОМОБИЛЬ В ДВИЖЕНИЕ, НАПРИМЕР, СЛЕДУЮЩИМ ОБРАЗОМ:

- отпустив стояночный тормоз,
  - изменив положение коробки передач,
  - запустив автомобиль.
- ▶ Никогда не оставляйте детей в автомобиле без присмотра.
  - ▶ При выходе из автомобиля всегда берите с собой ключ и запирайте автомобиль.
  - ▶ Храните ключ в недоступном для детей месте.

Если двигатель автомобиля не запускается и на дисплее водителя появилось сообщение [Положите ключ в специально выделенный отсек См. "Руководство"](#), то можно запустить двигатель в аварийном режиме эксплуатации.

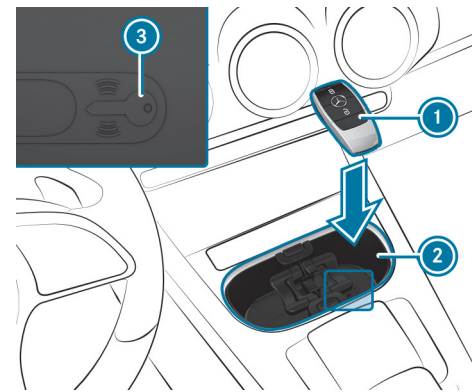

Вещевое отделение (пример с подстаканником без шторки)

- ▶ При необходимости откройте шторку вещевого отделения ②.
- ▶ Убедитесь в том, что вещевое отделение ② пустое.
- ▶ Снимите ключ ① со связки ключей.
- ▶ Положите ключ ① в вещевое отделение ② на символ ③. Через некоторое время двигатель автомобиля запускается. Если вынуть ключ ① из вещевого отделения ②, то автомобиль останется в состоянии готовности к движению. Однако для дальнейших пусков двигателя ключ ① на протяжении всей поездки должен лежать в вещевом отделении ② на символе ③.
- ▶ Проверьте ключ ① в специализированной мастерской с квалифицированным персоналом.

### ЕСЛИ ДВИГАТЕЛЬ АВТОМОБИЛЯ НЕ ЗАПУСКАЕТСЯ:

- ▶ Оставьте ключ ① в вещевом отделении ②.
- ▶ Нажмите на педаль тормоза и запустите двигатель автомобиля посредством кнопки пуска/выключения двигателя.





**i** Посредством кнопки пуска/выключения двигателя Вы также можете включить только электропитание или зажигание автомобиля.

Учитывайте информацию к сообщениям, которые могут отображаться на дисплее водителя.

## Указания по обкатке

- Датчики некоторых вспомогательных систем и систем обеспечения безопасности движения калибруются автоматически во время прохода определенного расстояния с момента поставки автомобиля или после проведения ремонтных работ. Полная эффективность систем может быть достигнута только после завершения данного процесса инициализации.
- Новые или замененные накладки тормозных колодок, тормозные диски и шины обеспечивают оптимальную эффективность торможения и сцепления колес с дорогой только после прохождения нескольких сотен километров. Компенсируйте сниженную эффективность торможения за счет усиленного нажатия на педаль тормоза.

## Указания по вождению

### **⚠** ВНИМАНИЕ

Опасность аварии из-за предметов в пространстве для ног водителя

Предметы в пространстве для ног водителя могут ограничивать ход педалей и блокировать нажатую педаль.

Это угрожает эксплуатационной безопасности- автомобиля и безопасности движения.

- ▶ Все предметы в автомобиле должны быть размещены надежно, чтобы они не смогли попасть в пространство для ног водителя.
- ▶ Всегда обеспечивайте достаточное свободное пространство для хода педалей.
- ▶ Коврики должны быть всегда жестко зафиксированы согласно предписаниям.
- ▶ Не используйте незакрепленные коврики и не кладите несколько ковров друг на друга.



**⚠ ВНИМАНИЕ**

Опасность аварии из-за неподходящей обуви

**НЕПОДХОДЯЩЕЙ ОБУВЬЮ ЯВЛЯЕТСЯ, НАПРИМЕР:**

- Обувь на платформе
- Обувь на высоких каблуках
- Шлепанцы

Существует опасность аварии!

- ▶ Для безопасного пользования педалями всегда носите подходящую обувь.

**⚠ ВНИМАНИЕ**

Опасность аварии при движении с выключенным двигателем автомобиля

Если Вы выключаете двигатель автомобиля во время движения, это ограничивает работу важных для обеспечения безопасности функций или делает их недоступными.

Это может, например, повлиять на работу усилителя рулевого управления и усилителя тормозного привода.

В этом случае, например для поворота рулевого колеса и торможения, Вам потребуется приложить значительно большее усилие.

- ▶ Не выключайте двигатель автомобиля во время движения.

**⚠ ВНИМАНИЕ**

Опасность аварии из-за перегрева тормозной системы

Если во время движения Вы оставляете ногу на педали тормоза, чтобы дать ей отдохнуть, может произойти перегрев тормозной системы.

Из-за этого увеличивается тормозной путь, и даже возможен выход из строя тормозной системы.

- ▶ Никогда не используйте педаль тормоза в качестве упора для ног.
- ▶ Во время движения не нажимайте одновременно на педаль тормоза и педаль газа.

**! УКАЗАНИЕ**

Снижение срока службы аккумуляторной батареи из-за частых поездок на короткие расстояния

Если автомобиль используется только для поездок на короткие расстояния, аккумуляторная батарея 12 В не может заряжаться должным образом. Это сокращает срок службы аккумуляторной батареи.

- ▶ Регулярно совершайте поездки на большие расстояния, чтобы зарядить аккумуляторную батарею.



**! УКАЗАНИЕ**

Повреждение автомобиля при несоблюдении максимально допустимой габаритной высоты проезда

Если высота автомобиля превышает максимально допустимую габаритную высоту проезда, возможно повреждение крыши и других частей автомобиля.

- ▶ Соблюдайте обозначенную на знаке габаритную высоту проезда.
- ▶ При превышении допустимой габаритной высоты проезда дальнейшее движение запрещено.
- ▶ Соблюдайте измененную высоту автомобиля при наличии надстройки над крышей или системы крепления багажа.

**i** Учитывайте, что все данные о скорости, приведенные в данном руководстве по эксплуатации, являются приблизительными, и допускается определенное отклонение от этих значений.

**УКАЗАНИЯ ОТНОСИТЕЛЬНО ДВИЖЕНИЯ С ГРУЗОМ НА КРЫШЕ, ПРИЦЕПОМ ИЛИ ПРИ ПОЛНОСТЬЮ ЗАГРУЖЕННОМ АВТОМОБИЛЕ**

При движении с загруженным багажником на крыше или прицепом, а также при полностью загруженном или занятом пассажирами автомобиле изменяются ходовые характеристики и управляемость Вашего автомобиля.

**ПОЭТОМУ УЧИТЫВАЙТЕ СЛЕДУЮЩИЕ УКАЗАНИЯ:**

- Не превышайте допустимых значений нагрузки на крышу и массы буксируемого груза. Для этого учитывайте данные, указанные в разделе «Технические характеристики».

- Равномерно распределяйте груз на крыше и в багажном отделении и укладывайте тяжелые предметы вниз. При этом также соблюдайте указания по загрузке автомобиля (→ стр. 245).
- Двигайтесь внимательно, избегайте резких трогания с места, торможения и руления, а также быстрого прохождения поворотов.

**УКАЗАНИЯ ОТНОСИТЕЛЬНО ДВИЖЕНИЯ ПО ДОРОГАМ, ОБРАБОТАННЫМ ПЕСЧАНО-СОЛЯНОЙ СМЕСЬЮ**

На дорогах, обработанных песчано-соляной смесью, эффективность торможения ограничена.

**ПОЭТОМУ УЧИТЫВАЙТЕ СЛЕДУЮЩИЕ УКАЗАНИЯ:**

- Из-за образования на тормозных дисках и тормозных колодках слоя соли возможно значительное увеличение тормозного пути или торможение только с одной стороны автомобиля.
- Соблюдайте достаточно большое безопасное расстояние до движущегося впереди автомобиля.

**УДАЛЯЙТЕ СЛОЙ СОЛИ СЛЕДУЮЩИМ ОБРАЗОМ:**

- Периодически производите торможение с учетом дорожной ситуации.
- По окончании поездки и перед новой поездкой осторожно нажмите на педаль тормоза.

**УКАЗАНИЯ ОТНОСИТЕЛЬНО ЭФФЕКТА АКВАПЛАНИРОВАНИЯ**

Эффект аквапланирования может возникать на дорожном полотне при определенном уровне воды.







### В СЛУЧАЕ СИЛЬНЫХ ОСАДКОВ ИЛИ В УСЛОВИЯХ, КОТОРЫЕ МОГУТ ПРИВЕСТИ К ВОЗНИКНОВЕНИЮ ЭФФЕКТА АКВАПЛАНИРОВАНИЯ, СОБЛЮДАЙТЕ СЛЕДУЮЩИЕ УКАЗАНИЯ:

- Снизьте скорость.
- Избегайте движения по колеям от колес автомобилей.
- Избегайте резких поворотов рулевого колеса.
- Тормозите осторожно.

**i** Кроме того, соблюдайте указания относительно регулярной проверки колес и шин (→ стр. 34).

### УКАЗАНИЯ ПО ПРЕОДОЛЕНИЮ ВОДНЫХ ПРЕГРАД НА ДОРОГЕ

Проникновение воды в автомобиль может привести к повреждению системы привода, электрооборудования и коробки передач.

### ЕСЛИ ВАМ НЕОБХОДИМО ПРЕОДОЛЕТЬ ВОДНУЮ ПРЕГРАДУ, ТО УЧИТЫВАЙТЕ СЛЕДУЮЩИЕ УКАЗАНИЯ:

- Уровень стоячей воды не должен быть выше нижней кромки кузова.
- Двигайтесь со скоростью, не превышающей скорости пешехода. В противном случае вода может проникнуть в автомобиль.
- Автомобили, движущиеся впереди или навстречу, могут создавать волны, высота которых может превышать максимально допустимый уровень воды.

После преодоления водной преграды эффективность торможения Вашего автомобиля снижена. Осторожно притормаживайте автомобиль с учетом дорожной ситуации до полного восстановления эффективности торможения.

## Функционирование индикации ECO



Индикация ECO в зависимости от ситуации показывает на дисплее водителя оценку Вашего стиля вождения. С ее помощью Вы сможете проверить эффективность своего стиля вождения и при необходимости скорректировать его. В меню **Индикация ECO** отображается шарик **2**, который в соответствии со стилем вождения перемещается по стилизованной улице в направлении движения вперед или назад.

В верхней и нижней частях этой улицы линиями отмечен диапазон эффективного стиля вождения **3**. Шарик **2** светится зеленым, когда движется в пределах линий. За пределами линий шарик светится оранжевым.

### ИНДИКАЦИЯ ECO АНАЛИЗИРУЕТ СЛЕДУЮЩИЕ КРИТЕРИИ СТИЛЯ ВОЖДЕНИЯ С ОПТИМАЛЬНЫМ РАСХОДОМ ТОПЛИВА:

- своевременное движение накатом;
- равномерная скорость движения;
- умеренное ускорение.

Общая оценка Вашего стиля вождения «после запуска двигателя» указывается с помощью звездочек **1**. Оценка начинается с пяти пустых звездочек, которые при эффективном стиле вождения могут заполняться одна за другой. Если все пять звездочек заполнены, то на заднем плане появляется светящееся мерцание.





**i** Функцию **Инд-ция ECO** можно вызвать в меню **Классический** (→ стр. 466).

## Рекуперативная тормозная система

### ФУНКЦИОНИРОВАНИЕ РЕКУПЕРАТИВНОЙ ТОРМОЗНОЙ СИСТЕМЫ

Рекуперативная тормозная система преобразует кинетическую энергию автомобиля в электрическую энергию в режиме принудительного холостого хода и при торможении.

В зависимости от выбранной степени рекуперации, в режиме принудительного холостого хода и при торможении электродвигатели работают в качестве генератора, чтобы заряжать высоковольтную аккумуляторную батарею во время движения. Как только вы убираете ногу с педали газа во время движения в положении АКП **D** или **R**, включается рекуперация в режиме принудительного холостого хода.

Чем больше мощность рекуперации, тем сильнее затормаживается автомобиль при движении накатом и тем больше электрической энергии поступает в высоковольтную аккумуляторную батарею.

Торможение в режиме принудительного холостого хода в зависимости от дорожной ситуации может оказаться недостаточным. Автомобиль не затормаживается до полной остановки. При необходимости выполняйте дополнительное торможение при помощи рабочей тормозной системы. Подстраивайте скорость в соответствии с дорожной ситуацией и соблюдайте достаточную дистанцию.

**i** Если вы производите резкое торможение, то дополнительно приводится в действие механическая тормозная система. Из-за этого не может вырабатываться максимальное значение рекуперированной электрической энергии. Чем предусматри-

тельнее вы разгоняетесь и тормозите, тем более эффективно будет использоваться рекуперированная электрическая энергия.

### СИСТЕМНЫЕ ПРЕДЕЛЫ

#### ЭФФЕКТИВНОСТЬ ТОРМОЖЕНИЯ ЭЛЕКТРОДВИГАТЕЛЕМ ВО ВРЕМЯ РЕКУПЕРАЦИИ В РЕЖИМЕ ПРИНУДИТЕЛЬНОГО ХОЛОСТОГО ХОДА В СЛЕДУЮЩИХ СИТУАЦИЯХ УМЕНЬШЕНА ИЛИ ВОООЩЕ ОТСУТСТВУЕТ:

- с увеличением уровня заряда высоковольтной аккумуляторной батареи
- если высоковольтная аккумуляторная батарея еще не прогрета до рабочей температуры

По следующей ссылке можно посмотреть анимационный ролик на эту тему:

#### УСТАНОВКА РЕКУПЕРАТИВНОГО ТОРМОЖЕНИЯ ВРУЧНУЮ

При помощи положения АКП **D** вы можете вручную задавать интенсивность рекуперации в режиме принудительного холостого хода.

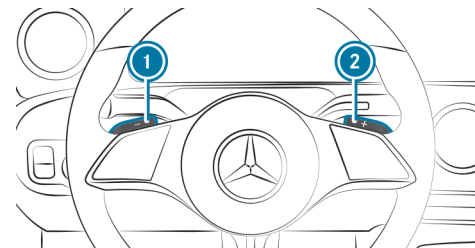



### **❗ ПОСЛЕ ПОВТОРНОГО ПУСКА ДВИГАТЕЛЯ ВКЛЮЧАЕТСЯ СЛЕДУЮЩАЯ СТЕПЕНЬ РЕКУПЕРАЦИИ:**

- **D AUTO**: если ранее была выбрана степень рекуперации **D AUTO**.
- **D**: если ранее была выбрана любая другая степень рекуперации, кроме **D AUTO**.

### **В РАСПОРЯЖЕНИИ ПОЛЬЗОВАТЕЛЯ ИМЕЮТСЯ СЛЕДУЮЩИЕ СТЕПЕНИ РЕКУПЕРАЦИИ:**

- **D AUTO** Интеллектуальная, превентивная рекуперация со вспомогательной системой ECO (→ стр. 323)
- **D +** Легкая рекуперация
- **D** Нормальная рекуперация
- **D -** Усиленная рекуперация: повышенное торможение в режиме принудительного холостого хода

▶ Установите положение АКП **D**.

▶ **Увеличение рекуперации:** кратковременно потяните за подрулевой переключатель ①.

▶ **Уменьшение рекуперации:** кратковременно потяните за подрулевой переключатель ②.

▶ **D AUTO для выбора этого режима:** нажмите и удерживайте подрулевой переключатель ① или ②.

При переходе в положение АКП **R** принимается текущая степень рекуперации, за исключением **D AUTO**. Если ранее была выбрана **D AUTO**, то в положении АКП **R** устанавливается торможение степени рекуперации **D**.

Если после этого перейти в положение АКП **D**, ранее выбранная переменная рекуперации **D AUTO** будет выбрана снова.

На дисплее водителя отображается фактически выбранная степень рекуперации рядом с индикацией положения КП.

## Вспомогательная система ECO

### **ФУНКЦИОНИРОВАНИЕ ВСПОМОГАТЕЛЬНОЙ СИСТЕМЫ ECO**

Вспомогательная система ECO является лишь средством. Она не освобождает Вас от обязанности следить за происходящим на дороге и от ответственности за соблюдение правил дорожного движения. Ответственность за соблюдение безопасной дистанции, скорости движения и своевременное торможение всегда несет водитель.

#### **⚠ ВНИМАНИЕ**

Опасность аварии при недостаточном торможении со стороны вспомогательной системы ECO

Вспомогательная система ECO тормозит Ваш автомобиль только тогда, когда Вы убираете ногу с педали газа. Если автомобиль распознан поздно, например после крутого поворота, или если Вы не сразу среагировали на индикацию вспомогательной системы ECO, торможение может быть недостаточным.

- ▶ Своевременно реагируйте на рекомендацию вспомогательной системы ECO и убирайте ногу с педали газа.
- ▶ Скорректируйте скорость в соответствии с дорожной ситуацией и соблюдайте достаточную дистанцию.
- ▶ Самостоятельно затормозите и/или объедьте препятствие.





Вспомогательная система ECO активирована только в режиме **D AUTO** (→ стр. 322).

Вспомогательная система ECO в зависимости от комплектации анализирует данные о предполагаемом отрезке маршрута автомобиля. Благодаря этому система помогает оптимально адаптировать стиль вождения с учетом предстоящего участка маршрута, затратить минимальное количество электроэнергии и выполнить максимальную рекуперацию. При распознавании системой предстоящего события или движущегося впереди автомобиля и приближении автомобиля к месту совершения события вспомогательная система ECO на основе расстояния, скорости движения и доступной информации об участках маршрута рассчитывает оптимальное распределение скоростей.

Если при этом Вы убираете ногу с педали газа, то запускается интеллектуальная рекуперация в режиме принудительного холостого хода. Торможение в режиме принудительного холостого хода в зависимости от дорожной ситуации может оказаться недостаточным. Замедление до полной остановки не происходит. При необходимости выполняйте дополнительное торможение при помощи рабочей тормозной системы. Подстраивайте скорость в соответствии с дорожной ситуацией и соблюдайте достаточную дистанцию. Это особенно актуально в том случае, если Вы, например находясь в пробке, начинаете движение и расстояние до движущегося впереди автомобиля очень маленькое.



- ① Рекомендация «Уберите ногу с педали газа»
- ② Предстоящее событие на участке маршрута

❗ Индикации вспомогательной системы ECO могут отображаться и на проекционном дисплее.

При распознавании предстоящего события на участке маршрута или движущегося впереди автомобиля, для которых требуется корректировка стиля вождения, отображаются соответствующий символ ② и символ серого цвета.

Если Вы убираете ногу с педали газа, то символ становится зеленым и начинается рекуперация в режиме принудительного холостого хода. Если замедление недостаточное, дополнительно используйте рабочую тормозную систему.



Если нажать педаль газа, когда вспомогательная система ECO выполняет регулирование с учетом предстоящего события на участке маршрута, то действие системы прекращается. Это правило не действует при движущемся впереди автомобиле.







### ИНДИКАЦИЯ ВСПОМОГАТЕЛЬНОЙ СИСТЕМЫ ECO СНОВА СКРЫВАЕТСЯ В СЛЕДУЮЩИХ СЛУЧАЯХ:

- Вы длительное время не реагируете на рекомендацию вспомогательной системы ECO.
- Нажатие педали газа во время действия вспомогательной системы ECO с учетом предстоящего события на участке маршрута. Это правило не действует при движущемся впереди автомобиле.
- Вспомогательная система ECO не может дать рекомендацию для предстоящего участка маршрута.





**ПОМИМО ДВИГАЮЩЕГОСЯ ВПЕРЕДИ АВТОМОБИЛЯ , ВСПОМОГАТЕЛЬНАЯ СИСТЕМА ESO, В ЗАВИСИМОСТИ ОТ КОМПЛЕКТАЦИИ, УМЕЕТ РАСПОЗНАВАТЬ СЛЕДУЮЩИЕ СОБЫТИЯ НА МАРШРУТЕ **:

-  Круговое движение
-  Крутой поворот
-  Развилка
-  Т-образный перекресток
-  Спуск
-  Ограничение скорости

Чтобы вспомогательная система ESO могла реагировать на предстоящие события на участке маршрута, в зависимости от комплектации должны быть включены функции регулирования скорости активной системы поддержания дистанции (→ стр. 402).

### СИСТЕМНЫЕ ПРЕДЕЛЫ

Если придерживаться проложенного маршрута при активном ведении по нему, то вспомогательная система ESO может работать еще точнее. Основные функции системы работают даже без активного ведения по маршруту. Невозможно предусмотреть все указания и дорожные ситуации. Качество зависит от картографического материала.

 Вспомогательная система ESO доступна после трогания с места, как только будет завершена проверка датчиков.

**В СЛЕДУЮЩИХ СИТУАЦИЯХ СИСТЕМА МОЖЕТ ФУНКЦИОНИРОВАТЬ ОГРАНИЧЕННО ИЛИ НЕ РАБОТАТЬ ВООБЩЕ:**

- в условиях плохой видимости, например, при недостаточном освещении дорожного полотна, резкой смене света и тени, дожде, снегопаде, тумане или при сильных брызгах;
- при ослеплении, например, фарами встречных автомобилей, прямыми солнечными лучами или отраженным светом;
- при загрязнении лобового стекла в зоне обзора многофункциональной камеры;
- при запотевании, повреждении или закрытии обзора многофункциональной камеры;
- при наличии плохо распознаваемых дорожных знаков, например, вследствие их загрязнения, загораживания, из-за падающего снега или недостаточного освещения;
- при неверной или неактуальной информации на цифровой карте автомобильных дорог навигационной системы;
- при наличии противоречивых дорожных знаков, например, дополнительных знаков в зоне проведения ремонтных работ или на соседних полосах движения;
- при загрязнении или загораживании радарных датчиков;
- при движении по дорогам с крутым спуском или подъемом;
- при наличии двигающихся впереди узких транспортных средств, например, велосипедов или мотоциклов.

По следующей ссылке можно посмотреть анимационный ролик на эту тему:





## Максимальное увеличение запаса хода

### ФУНКЦИЯ МАКСИМАЛЬНОГО УВЕЛИЧЕНИЯ ЗАПАСА ХОДА

Функция максимального увеличения запаса хода обеспечивает максимальное увеличение запаса хода. Для этого функция частично или полностью отключает системы комфорта, не связанные с вождением, и активирует функции вождения, повышающие эффективность.

### ФУНКЦИЯ МАКСИМАЛЬНОГО УВЕЛИЧЕНИЯ ЗАПАСА ХОДА УПРАВЛЯЕТ ОГРАНИЧЕНИЯМИ СЛЕДУЮЩИХ ФУНКЦИОНАЛЬНЫХ ГРУПП:

- **Отопление, вентиляция и кондиционирование**
  - Выключение активной функции кондиционирования. Переключение в климатический режим ECO+. Исключительное использование вентилятора и, при необходимости, использование отработанного тепла (→ стр. 301).  
Отключение обогрева заднего стекла и наружных зеркал заднего вида. Возможно усиление запотевания стекол
- **Интерьер**
  - Отключение эстетической подсветки салона, дисплеев и некоторых функций зарядки
- **Комфорт сидений**
  - Отключение подогрева рулевого колеса и сидений
- **Функции вождения ECO**
  - Переключение в режим движения 

При необходимости ограничения для отдельных функциональных групп можно снова деактивировать. Это снизит максимальный дополнительный запас хода на значение, указанное для функциональной группы.

Если при активированной функции максимального увеличения запаса хода Вы включите какую-либо отключенную функцию, будут отменены все огра-

ничения соответствующей функциональной группы, и, соответственно, уменьшится максимальный дополнительный запас хода. Например, если Вы снова включаете подогрев сидений, то отменяются все ограничения функциональной группы «Комфорт сидений».

Указанный дополнительный запас хода для функций вождения ECO может быть достигнут только в том случае, если Вы в режиме движения  двигаетесь энергоэффективно и без использования функции «кикдаун».

### ВКЛЮЧЕНИЕ ИЛИ ВЫКЛЮЧЕНИЕ ФУНКЦИИ МАКСИМАЛЬНОГО УВЕЛИЧЕНИЯ ЗАПАСА ХОДА

Мультимедийная система:



- ▶ Включите или выключите **Максимальн. запас хода**.  
Включаются или выключаются все соответствующие функциональные группы.

или

- ▶ включите или выключите отдельные подсистемы четырех функциональных групп **Кондиционирование**, **Интерьер**, **Комфорт сидений** или **Функции управл. ECO**.





# < DYNAMIC SELECT

## Функция DYNAMIC SELECT

DYNAMIC SELECT позволяет быстро выбрать режим движения в соответствии с текущей дорожной ситуацией или желаемыми характеристиками автомобиля.

### В ЗАВИСИМОСТИ ОТ ВЫБРАННОГО РЕЖИМА ДВИЖЕНИЯ ИЗМЕНЯЮТСЯ ХАРАКТЕРИСТИКИ СЛЕДУЮЩИХ СИСТЕМ АВТОМОБИЛЯ:

- Привод
- **Автомобили с функцией адаптивного изменения жесткости амортизаторов:** ходовая часть
- Рулевое управление
- Система ESP®

### ДОСТУПНЫЕ РЕЖИМЫ ДВИЖЕНИЯ

#### INDIVIDUAL

- Индивидуальные установки следующих характеристик автомобиля (→ стр. 328):
  - Привод
  - Ходовая часть
  - Рулевое управление
  - Система ESP®

#### SPORT

- Максимальная доступная мощность
- обеспечивает устойчивость автомобиля, но при этом лучше подходит для спортивного, динамичного стиля вождения
- предназначен только для хороших дорожных условий, сухого дорожного полотна и хорошей видимости дороги

#### COMFORT

- комфортный режим движения
- компромисс между тяговым усилием и устойчивостью
- рекомендуется для любого состояния дорожного покрытия
- оптимальный баланс между эффективностью и мощностью для любых дорожных ситуаций

#### ECO

- настройка функций автомобиля для оптимизации расхода топлива
- компромисс между тяговым усилием и устойчивостью
- рекомендуется для любого состояния дорожного покрытия
- Ограничение максимальной скорости до 130 км/ч  
При нажатии на педаль газа с преодолением точки сопротивления (режим «кикдаун») ограничение максимальной скорости отменяется.





- **Ассистент запаса хода:** Если включена опция прокладки маршрута [Планир.останов.для заряд.](#) и активирована функция ведения по маршруту, то на спидометре отображается максимальная скорость, рекомендованная активным мониторингом запаса хода (→ стр. 468). Ответственность за ее соблюдение, необходимое для достижения следующей запланированной зарядной станции, водитель несет самостоятельно.

Настройки системы ESP® в режимах движения **E** и **C** ориентированы на обеспечение курсовой устойчивости. В связи с этим рекомендуется выбирать один из этих режимов движения, особенно при транспортировке груза на крыше, в режиме эксплуатации с прицепом, а также при перевозке максимального числа пассажиров.

## Информация об индикации нагрузки на крышу

Определенные режимы движения и настройки системы ESP® не подходят для транспортировки груза на крыше.

При настройке или выборе одного из таких режимов движения в качестве предупреждения появляется символ . Если отображается этот символ, то выбранный режим движения не предназначен для транспортировки груза на крыше.

### ЭТО КАСАЕТСЯ СЛЕДУЮЩИХ РЕЖИМОВ ДВИЖЕНИЯ:

- Режим движения **S** **Sport**
- Режим движения **I\*** **Individual** с настройкой системы ESP® Sport

## Выбор режима движения

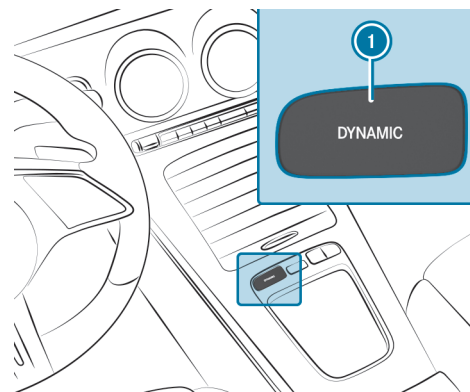

- ▶ Нажмите на кнопку DYNAMIC SELECT **1** столько раз, сколько необходимо для появления выбранного режима движения на дисплее водителя.

или

- ▶ Нажмите на кнопку DYNAMIC SELECT **1** и в меню DYNAMIC SELECT на центральном дисплее выберите режим движения.

## Конфигурирование DYNAMIC SELECT в MMS

Мультимедийная система:

 **Установки** **Автомобиль** **DYNAMIC SELECT**

### НАСТРОЙКА РЕЖИМА ДВИЖЕНИЯ «I»

- ▶ Выберите **I\*** **Individual**.
- ▶ Выберите и настройте категорию.







📘 Спортивный режим системы ESP может настраиваться в сочетании со спортивным режимом ходовой части.

### ВКЛЮЧЕНИЕ/ВЫКЛЮЧЕНИЕ ИНДИКАЦИИ ВОССТАНОВЛЕНИЯ

▶ Включите или выключите **Запрос при старте**.

📘 Эту функцию необходимо включать отдельно для каждого профиля пользователя. Только в случае, если данная функция включена, для соответствующего профиля пользователя сохраняется режим движения, использовавшийся в последней поездке.

**Функция включена:** при следующем запуске двигателя появится запрос о необходимости восстановления последнего активного режима движения.

📘 Запрос появляется только в том случае, если последние активные настройки отличаются от стандартных настроек.

**Функция выключена:** при следующем пуске двигателя автоматически настраивается режим движения **C**.

## Индикация данных автомобиля

Мультимедийная система:

🏠 ➡ 🏠 ➡ **Информация**

▶ Выберите **Автомобиль**.

Отображаются данные автомобиля.

## Вызов индикации расхода топлива

Мультимедийная система:

🏠 ➡ 🏠 ➡ **EQ**

▶ Выберите **Расход**.

Отображаются текущие и средние значения расхода топлива.





# < Коробка передач

## Селектор АКП DIRECT SELECT

### ФУНКЦИОНИРОВАНИЕ СЕЛЕКТОРА АКП DIRECT SELECT

#### **ОСТОРОЖНО**

Опасность аварии- и травмирования при оставлении детей в автомобиле без присмотра



#### **ЕСЛИ ВЫ ОСТАВЛЯЕТЕ ДЕТЕЙ В АВТОМОБИЛЕ БЕЗ ПРИСМОТРА, ТО ОНИ МОГУТ:**

- открыть двери и тем самым создать опасную ситуацию для других людей или участников дорожного движения,
- выйти из автомобиля и попасть в поток транспорта,
- задействовать элементы комплектации автомобиля и, например, быть защемлены.

#### **КРОМЕ ТОГО, ДЕТИ МОГУТ ПРИВЕСТИ АВТОМОБИЛЬ В ДВИЖЕНИЕ, НАПРИМЕР, СЛЕДУЮЩИМ ОБРАЗОМ:**

- отпустив стояночный тормоз,
- изменив положение коробки передач,
- запустив автомобиль.

 **Никогда не оставляйте детей в автомобиле без присмотра.**

-  При выходе из автомобиля всегда берите с собой ключ и запирайте автомобиль.
-  Храните ключ в недоступном для детей месте.





### ⚠ ВНИМАНИЕ

Опасность аварии или получения травмы при невключенном положении АКП

Текущее положение АКП с выделением отображается на дисплее водителя.

Если выбранное положение АКП отображается не выделенным, то автомобиль может тронуться в неправильном направлении или откатиться.

- ▶ После переключения положения АКП всегда проверяйте отображение ее положения на дисплее водителя.

Если положение АКП на дисплее водителя даже после некоторого времени не отображается выделенным:

- ▶ Обратите внимание на сообщения на дисплее.
- ▶ Осторожно троньтесь и проверьте включенное положение АКП.
- ▶ При остановке зафиксируйте стояночный тормоз и защитите автомобиль от откатывания.
- ▶ Немедленно обратитесь в специализированную автомастерскую для проверки коробки передач.

С помощью селектора АКП DIRECT SELECT можно изменять положение АКП. Текущее положение АКП с выделением отображается на дисплее водителя.

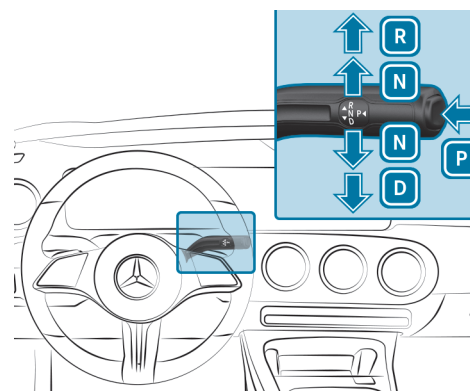

- P** Парковочное положение
- R** Передача заднего хода
- N** Холостой ход
- D** Положение для движения

### ВКЛЮЧЕНИЕ ПЕРЕДАЧИ ЗАДНЕГО ХОДА «R»

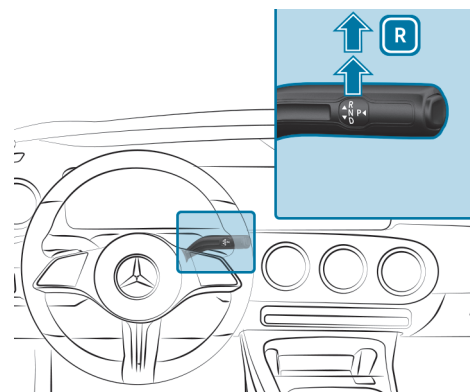

- ▶ Нажмите на педаль тормоза и переведите селектор АКП DIRECT SELECT вверх с преодолением первой точки сопротивления.





## ВКЛЮЧЕНИЕ ХОЛОСТОГО ХОДА «N»

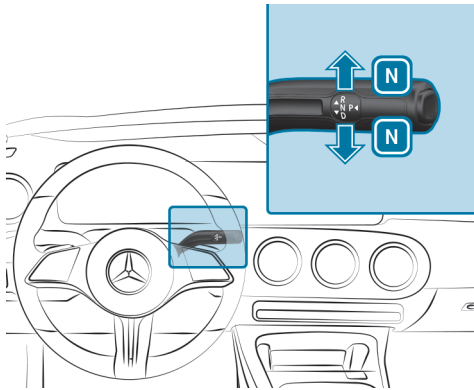

- ▶ Нажмите на педаль тормоза, переведите селектор АКП DIRECT SELECT вверх или вниз до первой точки сопротивления и удерживайте его до тех пор, пока на дисплее водителя не отобразится положение коробки передач **N**.

Теперь, отпустив педаль тормоза, можно двигать автомобиль, например, толкать или буксировать.

### ЕСЛИ КОРОБКА ПЕРЕДАЧ ДОЛЖНА ОСТАВАТЬСЯ В ПОЛОЖЕНИИ ХОЛОСТОГО ХОДА «N» ТАКЖЕ И ПРИ ВЫКЛЮЧЕННОМ ДВИГАТЕЛЕ АВТОМОБИЛЯ:

- ▶ Запустите двигатель автомобиля.
- ▶ Нажмите на педаль тормоза и включите холостой ход **N**.
- ▶ Отпустите педаль тормоза.
- ▶ Выключите зажигание.

- 
 Если после этого Вы покинете автомобиль, оставив в нем ключ, то коробка передач и далее останется в положении холостого хода **N**.

## ВКЛЮЧЕНИЕ ПАРКОВОЧНОГО ПОЛОЖЕНИЯ «P»



### ОСТОРОЖНО

Опасность аварии- и травмирования при оставлении детей в автомобиле без присмотра

### ЕСЛИ ВЫ ОСТАВЛЯЕТЕ ДЕТЕЙ В АВТОМОБИЛЕ БЕЗ ПРИСМОТРА, ТО ОНИ МОГУТ:

- открыть двери и тем самым создать опасную ситуацию для других людей или участников дорожного движения,
- выйти из автомобиля и попасть в поток транспорта,
- задействовать элементы комплектации автомобиля и, например, быть защемлены.

### КРОМЕ ТОГО, ДЕТИ МОГУТ ПРИВЕСТИ АВТОМОБИЛЬ В ДВИЖЕНИЕ, НАПРИМЕР, СЛЕДУЮЩИМ ОБРАЗОМ:

- отпустив стояночный тормоз,
- изменив положение коробки передач,
- запустив автомобиль.
- ▶ Никогда не оставляйте детей в автомобиле без присмотра.
- ▶ При выходе из автомобиля всегда берите с собой ключ и запирайте автомобиль.
- ▶ Храните ключ в недоступном для детей месте.





### ! УКАЗАНИЕ

Повреждение при включении парковочного положения **P** в движущемся накатом автомобиле

Если Вы переключите коробку передач в парковочное положение **P**, когда автомобиль движется накатом, то возможно повреждение коробки передач.

- ▶ Если автомобиль движется накатом, не открывайте двери.
- ▶ Включайте парковочное положение **P** только в неподвижном автомобиле.

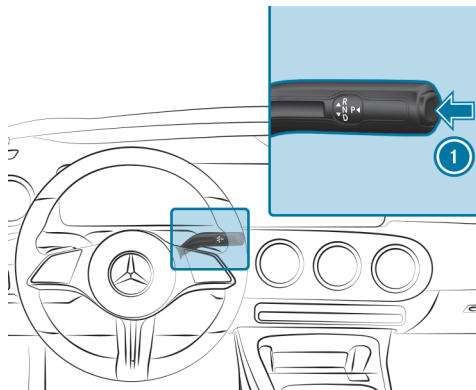

- ▶ Учитывайте указания по остановке автомобиля (→ стр. 365).
- ▶ Нажимайте на педаль тормоза, пока автомобиль не остановится.
- ▶ В неподвижном состоянии автомобиля нажмите на кнопку **1**.  
Если отображается индикация положения АКП **P**, то парковочное положение включено. Если индикация положения АКП **P** не отображается, то приведите в действие стояночный тормоз и зафиксируйте автомобиль во избежание откатывания.

- ⓘ В зависимости от ситуации переключение в положение **P** может занять некоторое время. Поэтому постоянно следите за индикацией положения АКП.

### ПЕРЕКЛЮЧЕНИЕ В ПАРКОВОЧНОЕ ПОЛОЖЕНИЕ **P** ПРОИЗВОДИТСЯ АВТОМАТИЧЕСКИ ПРИ ВЫПОЛНЕНИИ ОДНОГО ИЗ СЛЕДУЮЩИХ УСЛОВИЙ:

- Вы выключаете двигатель неподвижного автомобиля при положении АКП **D** или **R**.
- Вы открываете дверь водителя в неподвижном автомобиле при положении АКП **D** или **R**.
- Вы выключаете двигатель автомобиля, движущегося накатом, при положении АКП **D** или **R** и полностью останавливаете его.
- В движущемся накатом автомобиле Вы переключаете селектор АКП в положение **N**, останавливаете автомобиль и открываете дверь водителя в неподвижном состоянии автомобиля.
- В автомобиле требуется автоматически включить парковочное положение **P**.

- ⓘ Для маневрирования с открытой дверью водителя откройте ее в неподвижном состоянии автомобиля и повторно включите положение АКП **D** или **R**.





## ВКЛЮЧЕНИЕ ПОЛОЖЕНИЯ ДЛЯ ДВИЖЕНИЯ «D»

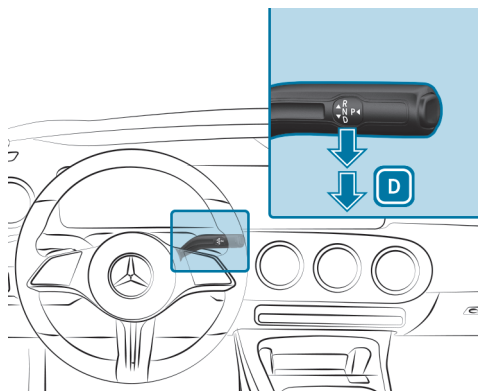

- ▶ Нажмите на педаль тормоза и переведите селектор АКП DIRECT SELECT вниз с преодолением первой точки сопротивления.

## Включение или выключение постоянного ручного переключения передач

Мультимедийная система:

🏠 ▶▶ Установки ▶▶ Автомобиль ▶▶ Движение

- ▶ Включите или выключите постоянную работу функции.





## < Функционирование системы 4MATIC

Благодаря гибкому распределению мощности на все колеса в системе 4MATIC приводное усилие всегда идеально распределяется на оба моста. В зависимости от ситуации возможна передача приводного усилия только на передний или задний мост или его плавное распределение на оба моста.

Благодаря этому рекуперация может использоваться еще эффективнее, а запас хода автомобиля увеличивается (→ стр. 322).

Если ведущее колесо прокручивается из-за недостаточного сцепления, то система 4MATIC совместно с системами ESP® и 4ETS увеличивает тяговое усилие Вашего автомобиля.

Система 4MATIC не может уменьшить опасность аварии при несоответствующем стиле вождения и не может отменить действие законов физики. Она не может учитывать состояние дорог и погодные условия, а также дорожную ситуацию. Система 4MATIC является лишь вспомогательным средством. Ответственность, в особенности за соблюдение безопасной дистанции до движущегося впереди автомобиля и скорости движения, за своевременное торможение и соблюдение полосы движения несете лично Вы.

 Только в том случае, если в зимнее время года Вы используете зимние шины (шины M+S), при необходимости с цепями противоскольжения, Вы добьетесь максимальной эффективности системы гибкого распределения мощности на все колеса.





## < Зарядка высоковольтной аккумуляторной батареи

### Указания по зарядке высоковольтной аккумуляторной батареи

#### **ОПАСНО**

Опасно для жизни из-за неправильного использования гибкой системы зарядки Pro

Неправильное использование гибкой системы зарядки Pro может привести, например, к пожару или поражению электрическим током.

 Соблюдайте указания руководства по эксплуатации гибкой системы зарядки Pro. В противном случае Вы можете не распознать опасность.

#### **УКАЗАНИЕ**

Повреждение высоковольтной аккумуляторной батареи по причине длительного простоя

Литий-ионные аккумуляторные батареи подвержены естественной саморазрядке.

При простое в несколько месяцев может произойти глубокий разряд. Он может повредить высоковольтную аккумуляторную батарею.

 Для предотвращения возможных повреждений примите во внимание описанные далее рекомендации по обращению с высоковольтной аккумуляторной батареей.





**! ВНИМАНИЕ**

Ускоренное старение высоковольтной аккумуляторной батареи при несоблюдении следующих рекомендаций

Из-за фундаментальных свойств высоковольтной аккумуляторной батареи в течение срока службы уменьшается ее емкость. По этой причине сокращается максимально достижимый запас хода и может уменьшиться максимальная отдача электрической мощности автомобиля.

**СЛЕДУЮЩИЕ ФАКТОРЫ МОГУТ ПРИВЕСТИ К УСКОРЕННОМУ СТАРЕНИЮ ВЫСОКОВОЛЬТНОЙ АККУМУЛЯТОРНОЙ БАТАРЕИ:**

- частая полная зарядка (уровень зарядки 100%) высоковольтной аккумуляторной батареи, в особенности если после этого автомобиль сразу не начинает движение
- частая ускоренная зарядка постоянным током (режим 4)
- высокая температура окружающей среды при длительном простое

▶ Для предотвращения ускоренного старения примите во внимание описанные далее рекомендации по обращению с высоковольтной аккумуляторной батареей.

**! УКАЗАНИЕ**

Повреждение системы привода при зарядке высоковольтной аккумуляторной батареи на экстремально больших высотах

Зарядка высоковольтной аккумуляторной батареи на высоте свыше 4000 м над уровнем моря может привести к повреждению системы привода.

Это может воспрепятствовать продолжению поездки.

▶ Старайтесь избегать зарядки автомобиля на больших высотах.

**РЕКОМЕНДАЦИИ ПО ОБРАЩЕНИЮ С ВЫСОКОВОЛЬТНОЙ АККУМУЛЯТОРНОЙ БАТАРЕЕЙ:**

- Каждые полгода при температуре наружного воздуха выше 10 °C ставьте автомобиль на стоянку на ночь с уровнем заряда менее 20 %.
- Быструю зарядку высоковольтной аккумуляторной батареи постоянным током (режим 4) следует выполнять только в случае необходимости.
- Заряжайте высоковольтную аккумуляторную батарею в среднем до уровня заряда 80 %. Начиная с уровня заряда 80 % значительно увеличивается время зарядки.
- При длительном времени простоя уровень заряда высоковольтной аккумуляторной батареи должен находиться в пределах от 30 % до 50 %. Не подключайте высоковольтную аккумуляторную батарею на длительное время к источнику электропитания.
- По возможности не оставляйте автомобиль на длительное время простоя при высокой температуре наружного воздуха.
- Каждые шесть недель проверяйте уровень заряда высоковольтной аккумуляторной батареи (→ стр. 361).



- При уровне заряда высоковольтной аккумуляторной батареи менее 20 % подзарядите ее.
- Не отсоединяйте аккумуляторную батарею 12 В даже при длительном времени простоя. В противном случае уровень заряда высоковольтной аккумуляторной батареи не сможет контролироваться автомобилем.

#### УМЕНЬШЕНИЮ РАСХОДА ЭНЕРГИИ АВТОМОБИЛЯ МОГУТ СПОСОБСТВОВАТЬ СЛЕДУЮЩИЕ ФАКТОРЫ:

- предусмотрительный стиль вождения; (→ стр. 321)
- сокращение использования электрических потребителей;
- регулярное техническое обслуживание автомобиля.

В течение срока службы время зарядки высоковольтной аккумуляторной батареи может изменяться.

**i** В зависимости от исполнения для страны назначения ваш автомобиль оснащен одной из следующих розеток. Зарядка высоковольтной аккумуляторной батареи может осуществляться как переменным (режим 2/3), так и постоянным (режим 4) током.

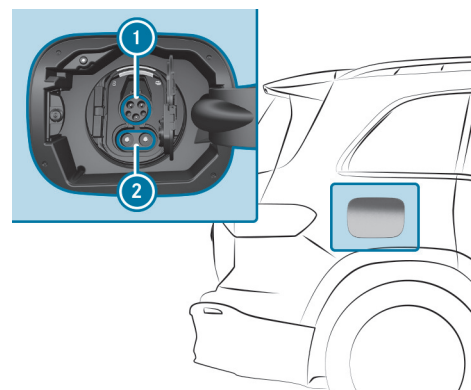

Розетка автомобиля, тип Combo 1

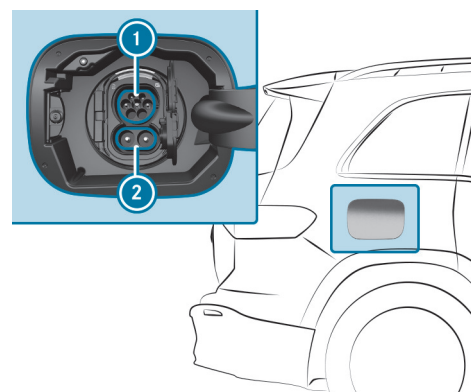

Розетка автомобиля, тип Combo 2

- ① Разъем для зарядки переменным током, тип 1 или тип 2
- ② Дополнительный разъем для зарядки постоянным током





❗ При использовании зарядного кабеля CCS (Combined Charging System) для зарядки постоянным током в розетке автомобиля типа Combo для зарядки используются оба разъема розетки автомобиля ① и ②.

### ВОЗМОЖНОСТИ ЗАРЯДКИ ВЫСОКОВОЛЬТНОЙ АККУМУЛЯТОРНОЙ БАТАРЕИ (РЕЖИМ 2, 3 ИЛИ 4):

- Зарядка во время движения путем рекуперации
- Стационарная зарядка переменным током:
  - от розетки бытовой электросети (режим 2);
  - от настенного зарядного устройства или на зарядной станции (режим 3).
- Стационарная зарядка постоянным током:
  - на зарядной станции ускоренной зарядки (режим 4).

В зависимости от комплектации для определенных стран и от зарядного кабеля Вашего автомобиля также возможна зарядка однофазным переменным током.

При зарядке всегда учитывайте различные требования электросети Вашего места пребывания. Используйте только зарядные кабели, которые соответствуют этим требованиям электросети. При возникновении вопросов относительно требований электросети обратитесь к квалифицированному электрику или к местному оператору электросети.

Из-за высокой зарядной мощности и повышенного КПД зарядки рекомендуется производить зарядку высоковольтной аккумуляторной батареи от настенного зарядного устройства или зарядной станции.

### СИСТЕМНЫЕ ПРЕДЕЛЫ

#### МОЩНОСТЬ ВЫСОКОВОЛЬТНОЙ АККУМУЛЯТОРНОЙ БАТАРЕИ МОЖЕТ БЫТЬ ОГРАНИЧЕНА СЛЕДУЮЩИМИ ФАКТОРАМИ:

- низкая или высокая температура наружного воздуха;
- включение побочных потребителей электроэнергии в автомобиле, например, работа системы отопления, вентиляции и кондиционирования;
- длительное время простоя автомобиля без зарядки.

#### ВРЕМЯ ЗАРЯДКИ ИЛИ ЗАРЯДНАЯ МОЩНОСТЬ ВЫСОКОВОЛЬТНОЙ АККУМУЛЯТОРНОЙ БАТАРЕИ МОЖЕТ УВЕЛИЧИТЬСЯ В СВЯЗИ СО СЛЕДУЮЩИМИ ФАКТОРАМИ:

- низкая или высокая температура наружного воздуха;
- низкий или высокий уровень заряда высоковольтной аккумуляторной батареи;
- максимально доступный ток зарядки в зарядном устройстве;
- установки для процесса зарядки в мультимедийной системе. (→ стр. 362)

По следующей ссылке можно посмотреть анимационный ролик на эту тему:

## Укладка зарядного кабеля

Всегда размещайте автомобильный зарядный кабель во входящей в объем поставки сумке для зарядного кабеля и закрепляйте сумку для зарядного кабеля с помощью соответствующего удерживающего ремня в багажнике или в грузовом отделении. В противном случае сумка для зарядного кабеля будет недостаточно надежно закреплена.





Сумка для зарядного кабеля в багажнике или в грузовом отделении (пример)

При поставке автомобиля сумка для зарядного кабеля ① с удерживающим ремнем ② находится в багажнике или в грузовом отделении. Для фиксации сумки для зарядного кабеля удерживающий ремень должен быть закреплен в крепежной проушине ③. Для крепления удерживающего ремня не используйте крючки для сумок.

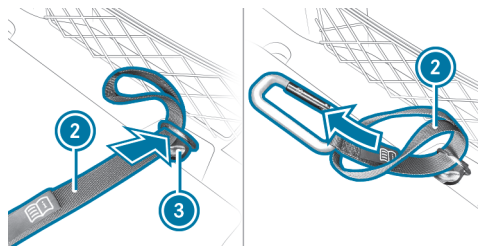

- ▶ Проведите конец петли удерживающего ремня ② через крепежную проушину ③ в багажнике или в грузовом отделении.
- ▶ Проведите конец с карабином через петлю удерживающего ремня ②.



- ▶ Затяните удерживающий ремень ② так, чтобы узел, который обхватывает крепежную проушину ③, сидел плотно и надежно.
- ▶ Закрепите карабин удерживающего ремня ② за одну из крепежных проушин сумки для зарядного кабеля ①.





## Указания к зарядке высоковольтной аккумуляторной батареи от розетки бытовой электросети (режим 2)

### **ОПАСНО**

Опасно для жизни из-за неправильного использования гибкой системы зарядки Pro

Неправильное использование гибкой системы зарядки Pro может привести, например, к пожару или поражению электрическим током.

- ▶ Соблюдайте указания руководства по эксплуатации гибкой системы зарядки Pro. В противном случае Вы можете не распознать опасность.

### **ОПАСНО**

Опасность для жизни вследствие неквалифицированно установленных элементов

Использование неквалифицированно установленных деталей для подключения зарядного кабеля к сетевой розетке может привести, например, к пожару или удару электрическим током.

- ▶ Подключайте зарядный кабель только к сетевой розетке, которая:
  - установлено надлежащим образом и
  - проверено и принято специалистом по электротехнике.
- ▶ Из соображений безопасности используйте только зарядные кабели, которые прилагаются к автомобилю при поставке или используйте оригинальные зарядные кабели Mercedes-Benz.
- ▶ Приобретайте их в авторизованной СТОА Mercedes-Benz и проконсультируйтесь в авторизованной СТОА Mercedes-Benz.

Компания Mercedes-Benz тщательно проверяет эти оригинальные зарядные кабели на пригодность для зарядки высоковольтной аккумуляторной батареи Вашего автомобиля.

- ▶ Не используйте поврежденный зарядный кабель.
- ▶ Не пользуйтесь:
  - удлинителями кабелями,





- кабельными барабанами,
- многоместными розетками.

▶ Для подключения зарядного кабеля к сетевой розетке не используйте адаптеров. Исключением является адаптер, проверенный и допущенный изготовителем для зарядки высоковольтной аккумуляторной батареи электромобиля.

▶ Обязательно соблюдайте указания по технике безопасности в "Руководстве по эксплуатации".

Защищайте элемент управления зарядного кабеля во время зарядки от чрезмерного нагревания, например, при попадании прямых солнечных лучей. В противном случае может произойти прерывание процесса зарядки.

#### **РАЗРЕШАЕТСЯ ИСПОЛЬЗОВАТЬ ТОЛЬКО СЛЕДУЮЩИЕ ЗАРЯДНЫЕ КАБЕЛИ:**

- зарядный кабель, входящий в комплектацию автомобиля;
- допущенный для автомобиля зарядный кабель.

В зависимости от источника электропитания процесс зарядки может различаться. Время зарядки высоковольтной аккумуляторной батареи от розетки бытовой электросети значительно больше, чем время зарядки от настенного зарядного устройства или от зарядной станции.

Поэтому учитывайте указания на месте зарядки.

Не оставляйте элемент управления зарядного кабеля висеть на розетке бытовой электросети.

#### **ЭЛЕМЕНТ УПРАВЛЕНИЯ НЕ РАЗРЕШАЕТСЯ ПОДНИМАТЬ ЗА СЛЕДУЮЩИЕ КОМПОНЕНТЫ:**

- за штекер зарядного кабеля;
- за сетевой штекер.





## Указания к зарядке высоковольтной аккумуляторной батареи на устройстве Wallbox и на зарядной станции (Mode 3)

### **ОПАСНО**

Опасность для жизни вследствие неквалифицированно установленных элементов

Использование неквалифицированно установленных деталей для подключения зарядного кабеля к устройству ускоренной зарядки может привести, например, к пожару или удару электрическим током.

- ▶ Подключайте зарядный кабель только к устройству ускоренной зарядки Wallbox, которое:
  - установлено надлежащим образом и
  - проверено и принято специалистом по электротехнике.
- ▶ Из соображений безопасности используйте только зарядные кабели, проверенные и допущенные изготовителем для зарядки высоковольтной аккумуляторной батареи электромобиля.
- ▶ Не используйте поврежденные зарядные кабели.
- ▶ Не удлиняйте зарядный кабель.
- ▶ Не используйте адаптеры.



Обязательно соблюдайте указания по технике безопасности в руководстве по эксплуатации устройства ускоренной зарядки Wallbox.

Для зарядки от устройства Wallbox без предварительно смонтированного кабеля используйте опциональный зарядный кабель для зарядки от устройства Wallbox или от зарядной станции (Mode 3). Зарядный кабель размещен в сумке в багажнике или багажном отделении.

Используйте только зарядные кабели, проверенные и допущенные изготовителем для зарядки высоковольтной аккумуляторной батареи электромобиля.

### **ОПАСНО**

Опасность для жизни из-за повреждения деталей

Использование поврежденной детали для подключения автомобиля к зарядной станции может привести, например, к пожару или удару электрическим током.

- ▶ Выполните визуальный осмотр зарядной станции на наличие заметных дефектов, например серьезных повреждений на корпусе или гнезде зарядного кабеля.
- ▶ Не используйте поврежденные зарядные кабели.
- ▶ Не удлиняйте зарядный кабель.
- ▶ Не используйте адаптеры.
- ▶ Обязательно учитывайте правила техники безопасности на зарядной станции.





Большинство зарядных станций перед осуществлением зарядки необходимо активировать, например, с помощью карты радиочастотной идентификации RFID или с помощью функции «Подключай и заряжай». Учитывайте при этом указания оператора зарядной станции на месте зарядки и указания к функции Mercedes me Charge (→ стр. 545).





Отображаемое на дисплее количество отдаваемой зарядной станцией электроэнергии для процесса зарядки может быть выше, чем количество электроэнергии, фактически принимаемой высоковольтной аккумуляторной батареей. Данный эффект возникает по причине различных значений потери электрического тока при зарядке и обозначается коэффициентом полезного действия. Потери электрического тока возникают, например, по причине тепловыделения во время зарядки или по причине включенных дополнительных электропотребителей. Дополнительную информацию о коэффициенте полезного действия можно получить в специализированной мастерской с квалифицированным персоналом.

## Указания по зарядке высоковольтной аккумуляторной батареи на зарядной станции ускоренной зарядки (Mode 4)

### ОПАСНО

Опасность для жизни из-за повреждения деталей

Использование поврежденной детали для подключения автомобиля к зарядной станции может привести, например, к пожару или удару электрическим током.

-  Выполните визуальный осмотр зарядной станции на наличие заметных дефектов, например серьезных повреждений на корпусе или гнезде зарядного кабеля.
-  Не используйте поврежденные зарядные кабели.
-  Не удлиняйте зарядный кабель.
-  Не используйте адаптеры.
-  Обязательно учитывайте правила техники безопасности на зарядной станции.





**⚠ ОПАСНО**

Опасность для жизни при выполнении работ по техобслуживанию во время процесса зарядки

Во время процесса зарядки высоковольтная бортовая сеть находится под высоким электрическим напряжением.

- ▶ Не выполняйте работы по техобслуживанию во время процесса зарядки.

Большинство зарядных станций перед осуществлением зарядки необходимо активировать, например, с помощью карты радиочастотной идентификации RFID или с помощью функции «Подключай и заряжай». Учитывайте при этом указания оператора зарядной станции на месте зарядки и указания к функции Mercedes me Charge (→ стр. 545).

В соответствии с законодательными предписаниями в отдельных странах общая длина зарядного кабеля к автомобилю не должна превышать 30 м. Благодаря этому предотвращается возникновение помех радиоприема у радиоприборов в автомобиле или в ближайшем окружении зарядной станции. Обратите внимание на то, что также детали зарядного кабеля могут быть проложены под землей. При возникновении сомнений перед зарядкой высоковольтной батареи спросите у оператора зарядной станции о наличии укладки деталей зарядного кабеля под землей.

Отображаемое на дисплее количество отдаваемой зарядной станцией электроэнергии для процесса зарядки может быть выше, чем количество электроэнергии, фактически принимаемой высоковольтной аккумуляторной батареей. Данный эффект возникает по причине различных значений потери электрического тока при зарядке и обозначается коэффициентом полезного действия. Потери электрического тока возникают, например, по причине тепловыделения во время зарядки или по причине включенных дополнительных электропотребителей. Дополнительную информацию о

коэффициенте полезного действия можно получить в специализированной мастерской с квалифицированным персоналом.

## Максимально допустимый ток зарядки для зарядки от розетки бытовой электросети

**⚠ ОПАСНО**

Опасно для жизни из-за неправильного использования гибкой системы зарядки Pro

Неправильное использование гибкой системы зарядки Pro может привести, например, к пожару или поражению электрическим током.

- ▶ Соблюдайте указания руководства по эксплуатации гибкой системы зарядки Pro. В противном случае Вы можете не распознать опасность.





### УКАЗАНИЕ

Перегрузка сетевой розетки из-за слишком высокого зарядного тока

Завышение зарядного тока может привести к срабатыванию предохранителя или к перегреву внешней электросети.

- ▶ Убедитесь в том, что внешняя электросеть приспособлена для установленного зарядного тока.
- ▶ Из соображений безопасности используйте только зарядные кабели, которые прилагаются к автомобилю при поставке или используйте оригинальные зарядные кабели Mercedes-Benz.  
Компания Mercedes-Benz тщательно проверяет эти оригинальные зарядные кабели на пригодность для зарядки высоковольтной аккумуляторной батареи Вашего автомобиля.
- ▶ Приобретайте их в авторизованной СТОА Mercedes-Benz и проконсультируйтесь в авторизованной СТОА Mercedes-Benz.
- ▶ Проверьте максимальный зарядный ток с помощью индицируемой зарядной мощности на дисплее водителя.

Для входящего в комплект поставки зарядного кабеля установлено специфичное для страны максимальное значение тока зарядки. При зарядке в другой стране максимальное значение может превышать допустимое в этой стране значение.

Если Вы используете гибкую систему зарядки Pro Mercedes-Benz, максимальный ток зарядки можно установить в зависимости от страны (см. руководство к системе зарядки).

- ▶ Перед началом процесса зарядки от розетки бытовой электросети поручите квалифицированному электрику проверить максимально допустимый ток зарядки для соответствующей розетки бытовой электросети или системы электроснабжения соответствующего здания.
- ▶ При зарядке в другой стране соблюдайте специфичные для страны правила.

В случае возникновения вопросов в связи с током зарядки или при нарушении работы обращайтесь в специализированную мастерскую с квалифицированным персоналом.

## Обзор панели управления зарядного кабеля

### ОПАСНО

Опасно для жизни из-за неправильного использования гибкой системы зарядки Pro

Неправильное использование гибкой системы зарядки Pro может привести, например, к пожару или поражению электрическим током.

- ▶ Соблюдайте указания руководства по эксплуатации гибкой системы зарядки Pro. В противном случае Вы можете не распознать опасность.

На панели управления стандартного зарядного кабеля, описанного ниже, отображается текущее состояние процесса зарядки.



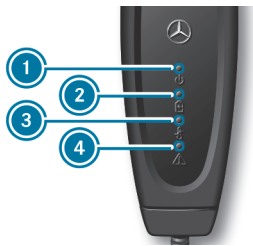

- ① Индикация напряжения сети
- ② Индикация процесса зарядки
- ③ Индикация системы контроля температуры
- ④ Индикация защитного устройства

### ИНДИКАЦИЯ НАПРЯЖЕНИЯ СЕТИ ①

Индикация	Значение
Горит белым цветом	Напряжение сети присутствует

### ИНДИКАЦИЯ ПРОЦЕССА ЗАРЯДКИ ②

Индикация	Значение
Мигает зеленым цветом	Высоковольтная аккумуляторная батарея заряжается

### ИНДИКАЦИЯ СИСТЕМЫ КОНТРОЛЯ ТЕМПЕРАТУРЫ ③

Индикация	Значение
Горит красным цветом	Одновременно мигает зеленый светодиод: превышение температуры – зарядная мощность сокращается Зеленый светодиод не мигает: превышение температуры – процесс зарядки завершен
Мигает красным цветом	Превышение температуры на сетевом штекере – процесс зарядки завершен

### ИНДИКАЦИЯ ЗАЩИТНОГО УСТРОЙСТВА ④

Индикация	Значение
Мигает красным цветом	Неисправность зарядного кабеля – процесс зарядки невозможен, выполните повторное включение панели управления зарядного кабеля
Горит красным цветом	Белый светодиод выключен: неполадка в подключении к электросети – процесс зарядки невозможен, замените розетку бытовой электросети Белый светодиод включен: неполадка в системе автомобиля – процесс зарядки невозможен, выполните повторное включение панели управления зарядного кабеля

Если горят все четыре индикации, то панель управления зарядного кабеля выполняет самотестирование.

Если система контроля температуры ③ сигнализирует о неполадке, то настоятельно рекомендуется защитить зарядный кабель от прямых солнечных лучей.

**Повторное включение панели управления зарядного кабеля:** если защитное устройство ④ сигнализирует о неполадке зарядного кабеля или о неполадке в системе автомобиля, то сначала выполните повторное включение панели управления зарядного кабеля. Для этого отсоедините зарядный кабель от автомобиля и от розетки бытовой электросети и подождите приблизительно пять секунд. Если после повторного подключения зарядного кабеля неполадка не устранилась, то процесс зарядки от розетки бытовой электросети не может выполняться. В соответствии с индикацией следует заменить зарядный кабель или проверить штекер автомобиля в специализированной мастерской с квалифицированным персоналом.





## Функции контрольных ламп на розетке автомобиля

**i** В зависимости от исполнения для страны назначения Ваш автомобиль оснащен одной из следующих розеток.

Защитная крышка розетки централизованно блокируется и разблокируется вместе с автомобилем.

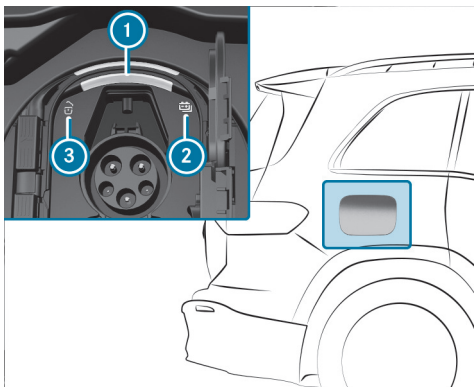

Розетка автомобиля, тип Combo 1

- ① Лампа розетки
- ② Контрольная лампа процесса зарядки
- ③ Контрольная лампа состояния блокировки

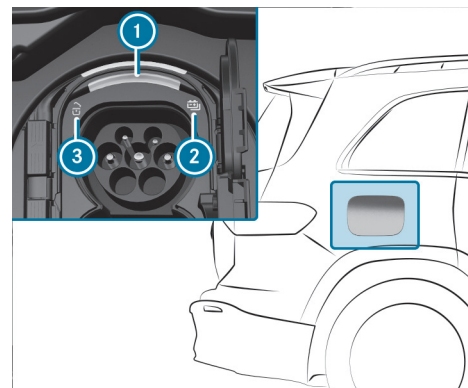

Розетка автомобиля, тип Combo 2

- ① Лампа розетки
- ② Контрольная лампа процесса зарядки
- ③ Контрольная лампа состояния блокировки

Верхняя дуга лампы розетки ① предназначена для подсветки и мигает или горит аналогично контрольной лампе ③. Нижняя дуга предназначена для индикации состояния и мигает или горит аналогично контрольной лампе ②.

Цвет и характер свечения контрольных ламп ② и ③ имеют следующие значения.

### СОСТОЯНИЕ БЛОКИРОВКИ ③

- Горит белым цветом: розетка автомобиля разблокирована; подключите или отсоедините зарядный кабель
- Мигает белым цветом: неполадка при блокировке или разблокировке





## СОСТОЯНИЕ ПРОЦЕССА ЗАРЯДКИ ②

- Горит зеленым цветом (приблизительно в течение 60 секунд): процесс зарядки завершен
- Мигает зеленым цветом: процесс зарядки, активная передача электроэнергии
- Горит оранжевым цветом (приблизительно в течение 60 секунд): прерывание процесса зарядки
- Мигает оранжевым цветом: соединение устанавливается
- Мигает красным цветом (приблизительно в течение 90 секунд): неполадка в системе автомобиля; процесс зарядки невозможен

 Если включена функция визуализации зарядки с помощью эстетической подсветки салона, то уровень заряда дополнительно сопровождается эстетической подсветкой салона (→ стр. 288).

## Запуск процесса зарядки переменным током (режим 2/3)

### **ОПАСНО**

Опасно для жизни из-за неправильного использования гибкой системы зарядки Pro

Неправильное использование гибкой системы зарядки Pro может привести, например, к пожару или поражению электрическим током.

 Соблюдайте указания руководства по эксплуатации гибкой системы зарядки Pro. В противном случае Вы можете не распознать опасность.





**⚠ ОПАСНО**

Опасность для жизни при зарядке от поврежденной розетки  
Зарядка производится под высоким напряжением.

При повреждении зарядного кабеля, розетки автомобиля или сетевой розетки Вы можете получить удар электрическим током.

- ▶ Используйте только неповрежденный зарядный кабель.
- ▶ Не допускайте механического повреждения, например зажимания, отрезания или наезда.
- ▶ Немедленно поручите замену розетки автомобиля специализированной мастерской с квалифицированным персоналом.
- ▶ Ни в коем случае не вставляйте зарядный кабель в поврежденную розетку автомобиля.

**! УКАЗАНИЕ**

Повреждения из-за перегрева зарядного кабеля и зарядного разъема

Во время зарядки зарядный кабель и зарядный разъем могут нагреться в пределах допустимых предельных значений.

**НА НАГРЕВ ЗАРЯДНОГО КАБЕЛЯ И ЗАРЯДНОГО РАЗЪЕМА  
ВЛИЯЮТ СЛЕДУЮЩИЕ ФАКТОРЫ:**

- Устройство электропитания электросети и зарядный кабель исправны.
  - Соблюдаются указания по обращению с зарядным кабелем и элементом управления на зарядном кабеле.
- ▶ При слишком сильном нагреве зарядного кабеля или зарядного разъема проверьте источник электропитания электросети.



**! УКАЗАНИЕ**

Повреждение или загрязнение розетки автомобиля при открытой защитной крышке розетки

- ▶ Крышка розетки и защитная крышка розетки всегда должны быть закрыты, если зарядный кабель не подключен. Они защищают розетку автомобиля от загрязнения и от повреждений.
- ▶ Прежде чем закрыть защитную крышку розетки, убедитесь в том, что крышка розетки правильно закрыта. В противном случае может возникнуть повреждение и в результате этого защитная крышка розетки больше не будет открываться.

**! УКАЗАНИЕ**

Повреждение розетки автомобиля или штекера зарядного кабеля при ненадлежащем обращении

Не вставляйте штекер зарядного кабеля с чрезмерным усилием (максимальное усилие 300 Н) до упора в розетку автомобиля. В противном случае Вы можете повредить розетку автомобиля, штекер зарядного кабеля или их контакты.

- ▶ Если приходится прикладывать усилие, вытащите штекер зарядного кабеля из розетки автомобиля и вставьте снова.

**Условия**

- Редуктор находится в положении **P**.
- Автомобиль разблокирован или автомобиль заблокирован и расстояние от ключа до автомобиля составляет не более 1 м.

- Автомобиль не запущен.
- Зарядный кабель не находится в натянутом состоянии.

**i** В зависимости от исполнения для страны назначения автомобиль оснащен одной из следующих розеток.

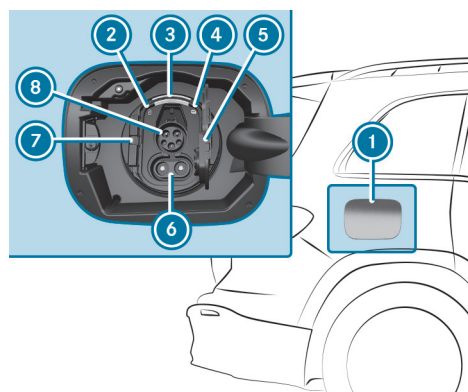

Розетка автомобиля, тип Combo 1

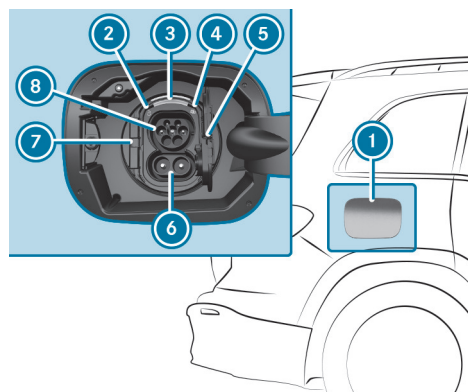

Розетка автомобиля, тип Combo 2





▶ Нажмите по центру на заднюю часть защитной крышки розетки ❶ и откиньте ее вперед.

Контрольная лампа ❷  и верхняя индикация состояния ❸ горят белым цветом.

❶ Защитную крышку розетки ❶ также можно открыть с помощью мультимедийной системы (→ стр. 362).

▶ Нажмите на запор ❷ влево и откройте крышку розетки ❸.

❶ Для штекера зарядного кабеля необходим только разъем ❸. Откройте только верхнюю часть крышки розетки ❸.

▶ Для зарядки от розетки бытовой электросети вставьте сетевой штекер до упора в сетевую розетку внешнего источника тока.

▶ **Гибкая система зарядки Pro:** при необходимости отключите обнаружение защитного проводника и установите максимальный ток зарядки (см. руководство к зарядной системе).

▶ Вставьте штекер зарядного кабеля до упора в разъем ❸ розетки автомобиля. Если настенное зарядное устройство/зарядная станция не оснащены кабелем подключения, то вставьте штекер зарядного кабеля автомобиля до упора в розетку настенного зарядного устройства/зарядной станции.

Следите за тем, чтобы вставленный зарядный кабель не был натянут.

Контрольная лампа ❹  и нижняя индикация состояния ❹ мигают оранжевым цветом, а затем, как только начинается зарядка высоковольтной аккумуляторной батареи, зеленым.

❶ Если активирована функция визуализации зарядки с помощью эстетической подсветки салона, то эстетическая подсветка салона примерно на 30 секунд загорается аналогично индикации состояния ❸ (→ стр. 288).

Если включена функция «Звуковые ландшафты», то в различных ситуациях, например, при подсоединении штекера зарядного кабеля или при начале процесса зарядки включается выбранное звуковое сопровождение (→ стр. 653).

Если зарядный кабель подключен к автомобилю, то пуск и приведение автомобиля в движение невозможны.

С началом зарядки на дисплее водителя отображается индикация состояния зарядки с прогнозом зарядки. Прогнозом зарядки является момент времени, по достижении которого высоковольтная аккумуляторная батарея будет полностью заряжена.

❶ В процессе зарядки в зависимости от температуры может произойти слышимое включение вентилятора охлаждения двигателя и системы охлаждения аккумуляторной батареи.

❶ Если автомобиль в течение длительного времени простоя подключен к электросети, то высоковольтная аккумуляторная батарея автоматически дополнительно заряжается при необходимости или при включении потребителей электроэнергии (например, системы предварительного кондиционирования воздуха).







## Завершение процесса зарядки переменным током (режим 2/3)

### ⚠️ ОПАСНО

Опасность для жизни при зарядке от поврежденной розетки

Зарядка производится под высоким напряжением.

При повреждении зарядного кабеля, розетки автомобиля или сетевой розетки Вы можете получить удар электрическим током.

- ▶ Используйте только неповрежденный зарядный кабель.
- ▶ Не допускайте механического повреждения, например зажимания, отрезания или наезда.
- ▶ Немедленно поручите замену розетки автомобиля специализированной мастерской с квалифицированным персоналом.
- ▶ Ни в коем случае не вставляйте зарядный кабель в поврежденную розетку автомобиля.

### ! УКАЗАНИЕ

Повреждения из-за перегрева зарядного кабеля и зарядного разъема

Во время зарядки зарядный кабель и зарядный разъем могут нагреться в пределах допустимых предельных значений.

### **НА НАГРЕВ ЗАРЯДНОГО КАБЕЛЯ И ЗАРЯДНОГО РАЗЪЕМА ВЛИЯЮТ СЛЕДУЮЩИЕ ФАКТОРЫ:**

- Устройство электропитания электросети и зарядный кабель исправны.
- Соблюдаются указания по обращению с зарядным кабелем и элементом управления на зарядном кабеле.
- ▶ При слишком сильном нагреве зарядного кабеля или зарядного разъема проверьте источник электропитания электросети.





### ! УКАЗАНИЕ

Повреждение или загрязнение розетки автомобиля при открытой защитной крышке розетки

- ▶ Крышка розетки и защитная крышка розетки всегда должны быть закрыты, если зарядный кабель не подключен. Они защищают розетку автомобиля от загрязнения и от повреждений.
- ▶ Прежде чем закрыть защитную крышку розетки, убедитесь в том, что крышка розетки правильно закрыта. В противном случае может возникнуть повреждение и в результате этого защитная крышка розетки больше не будет открываться.

### Условия

- Автомобиль разблокирован или автомобиль заблокирован и расстояние от ключа до автомобиля составляет не более 1 м.

**i** В зависимости от исполнения для страны назначения автомобиль оснащен одной из следующих розеток.

### РОЗЕТКА АВТОМОБИЛЯ, ТИП COMBO 1

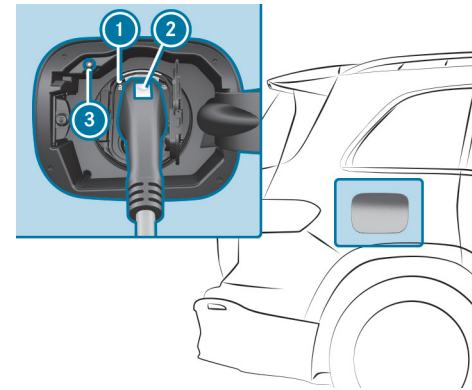

- ▶ Нажмите на кнопку прерывания зарядки **3**.  
Процесс зарядки завершается. Контрольная лампа  **1** горит белым цветом. Розетка автомобиля разблокирована.

**i** Только если кнопка прерывания зарядки **3** не действует, Вы можете альтернативно разблокировать автомобиль с помощью ключа автомобиля или централизованно изнутри для завершения процесса зарядки. Если после этого контрольная лампа  **1** загорается белым цветом, розетка автомобиля разблокируется примерно на 30 секунд.

**i** Процесс зарядки может быть завершён также с помощью мультимедийной системы (→ стр. 362).

- ▶ Удерживая клавишу **2** на штекере зарядного кабеля, выньте штекер зарядного кабеля из розетки автомобиля.







❗ Если Вы не можете отсоединить штекер зарядного кабеля, то повторите процесс разблокировки. Если штекер зарядного кабеля по-прежнему заблокирован, то обратитесь в специализированную мастерскую с квалифицированным персоналом.

- ▶ Закройте крышку розетки и защитную крышку розетки.
- ▶ При необходимости выньте штекер зарядного кабеля из розетки бытовой электросети или из розетки настенного зарядного устройства/зарядной станции и надежно разместите автомобильный зарядный кабель в автомобиле (→ стр. 339).

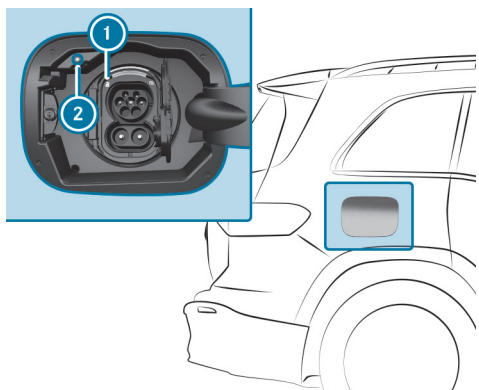
## РОЗЕТКА АВТОМОБИЛЯ, ТИП COMBO 2



- ▶ Нажмите на кнопку прерывания зарядки ②.
- Процесс зарядки завершается. Контрольная лампа  ① горит белым цветом. Розетка автомобиля разблокирована.

❗ Только если кнопка прерывания зарядки ② не действует, Вы можете альтернативно разблокировать автомобиль с помощью ключа автомобиля или централизованно изнутри для завершения процесса зарядки. Если после этого контрольная лампа  ① загорается белым цветом, розетка автомобиля разблокируется примерно на 30 секунд.

❗ Процесс зарядки может быть завершён также с помощью мультимедийной системы (→ стр. 362).

- ▶ Отсоедините штекер зарядного кабеля от розетки автомобиля.

❗ Если вы не можете отсоединить штекер зарядного кабеля, то повторите процесс разблокировки. Если штекер зарядного кабеля по-прежнему заблокирован, то обратитесь в специализированную мастерскую с квалифицированным персоналом.

- ▶ Закройте крышку розетки и защитную крышку розетки.
- ▶ При необходимости выньте штекер зарядного кабеля из розетки бытовой электросети или из розетки настенного зарядного устройства/зарядной станции и надежно разместите автомобильный зарядный кабель в автомобиле (→ стр. 339).

❗ После отсоединения штекера зарядного кабеля контрольная лампа  ① в розетке автомобиля горит в течение некоторого времени, а затем гаснет.





## Запуск процесса зарядки постоянным током (режим 4)

### ⚠️ ОПАСНО

Опасность для жизни при зарядке от поврежденной розетки

Зарядка производится под высоким напряжением.

При повреждении зарядного кабеля, розетки автомобиля или сетевой розетки Вы можете получить удар электрическим током.

- ▶ Используйте только неповрежденный зарядный кабель.
- ▶ Не допускайте механического повреждения, например зажимания, отрезания или наезда.
- ▶ Немедленно поручите замену розетки автомобиля специализированной мастерской с квалифицированным персоналом.
- ▶ Ни в коем случае не вставляйте зарядный кабель в поврежденную розетку автомобиля.

### ❗ УКАЗАНИЕ

Повреждения из-за перегрева зарядного кабеля и зарядного разъема

Во время зарядки зарядный кабель и зарядный разъем могут нагреться в пределах допустимых предельных значений.

### **НА НАГРЕВ ЗАРЯДНОГО КАБЕЛЯ И ЗАРЯДНОГО РАЗЪЕМА ВЛИЯЮТ СЛЕДУЮЩИЕ ФАКТОРЫ:**

- Устройство электропитания электросети и зарядный кабель исправны.
- Соблюдаются указания по обращению с зарядным кабелем и элементом управления на зарядном кабеле.
- ▶ При слишком сильном нагреве зарядного кабеля или зарядного разъема проверьте источник электропитания электросети.



**! УКАЗАНИЕ**

Повреждение или загрязнение розетки автомобиля при открытой защитной крышке розетки

- ▶ Крышка розетки и защитная крышка розетки всегда должны быть закрыты, если зарядный кабель не подключен. Они защищают розетку автомобиля от загрязнения и от повреждений.
- ▶ Прежде чем закрыть защитную крышку розетки, убедитесь в том, что крышка розетки правильно закрыта. В противном случае может возникнуть повреждение и в результате этого защитная крышка розетки больше не будет открываться.

**! УКАЗАНИЕ**

Повреждение розетки автомобиля или штекера зарядного кабеля при ненадлежащем обращении

Не вставляйте штекер зарядного кабеля с чрезмерным усилием (максимальное усилие 300 Н) до упора в розетку автомобиля. В противном случае Вы можете повредить розетку автомобиля, штекер зарядного кабеля или их контакты.

- ▶ Если приходится прикладывать усилие, вытащите штекер зарядного кабеля из розетки автомобиля и вставьте снова.

**Условия**

- Редуктор находится в положении **P**.
- Автомобиль разблокирован или автомобиль заблокирован и расстояние от ключа до автомобиля составляет не более 1 м.

- Автомобиль не запущен.
- Зарядный кабель не находится в натянутом состоянии.

**i** В зависимости от исполнения для страны назначения автомобиль оснащен одной из следующих розеток.

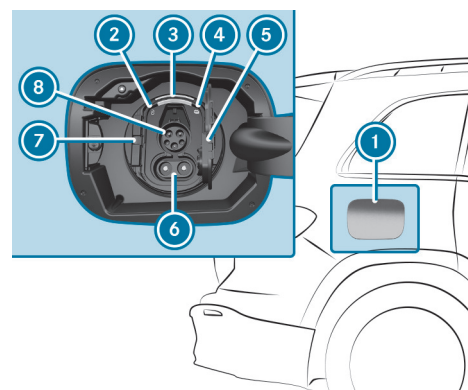

Розетка автомобиля, тип Combo 1

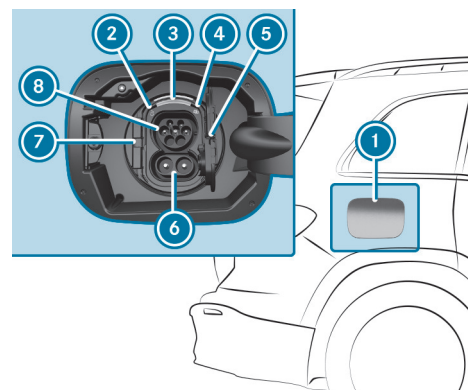

Розетка автомобиля, тип Combo 2





▶ Нажмите по центру на заднюю часть защитной крышки розетки ① и откиньте ее вперед.

Контрольная лампа ②  и верхняя индикация состояния ③ горят белым цветом.

① Защитную крышку розетки ① также можно открыть с помощью мультимедийной системы (→ стр. 362).

▶ Нажмите на запор ⑦ влево и откройте крышку розетки ⑤.

① Для CCS-штекера зарядного кабеля необходимы разъемы ⑥ и ⑧. Поэтому откройте обе части крышки розетки ⑤.

▶ Вставьте до упора CCS-штекер зарядного кабеля в розетку автомобиля.

Следите за тем, чтобы вставленный зарядный кабель не был натянут.

Контрольная лампа ④  и нижняя индикация состояния ③ мигают оранжевым цветом, а затем, как только начинается зарядка высоковольтной аккумуляторной батареи, зеленым.

① Если активирована функция визуализации зарядки с помощью эстетической подсветки салона, то эстетическая подсветка салона примерно на 30 секунд загорается аналогично индикации состояния ③ (→ стр. 288).

Если включена функция «Звуковые ландшафты», то в различных ситуациях, например, при подсоединении штекера зарядного кабеля или при начале процесса зарядки включается выбранное звуковое сопровождение (→ стр. 653).

Если зарядный кабель подключен к автомобилю, то пуск и приведение автомобиля в движение невозможны.

С началом зарядки на дисплее водителя отображается индикация состояния зарядки с прогнозом зарядки. Прогнозом зарядки является либо предполагаемый уровень зарядки, достигнутый к установленному времени отъезда, либо время, по достижении которого высоковольтная аккумуляторная батарея будет полностью заряжена.

① В процессе зарядки в зависимости от температуры может произойти слышимое включение вентилятора охлаждения двигателя и системы охлаждения аккумуляторной батареи.

① Если автомобиль в течение длительного времени простоя подключен к электросети, то высоковольтная аккумуляторная батарея автоматически дополнительно заряжается при необходимости или при включении потребителей электроэнергии (например, системы предварительного кондиционирования воздуха).





## Завершение процесса зарядки постоянным током (режим 4)

### ⚠️ ОПАСНО

Опасность для жизни при зарядке от поврежденной розетки

Зарядка производится под высоким напряжением.

При повреждении зарядного кабеля, розетки автомобиля или сетевой розетки Вы можете получить удар электрическим током.

- ▶ Используйте только неповрежденный зарядный кабель.
- ▶ Не допускайте механического повреждения, например зажимания, отрезания или наезда.
- ▶ Немедленно поручите замену розетки автомобиля специализированной мастерской с квалифицированным персоналом.
- ▶ Ни в коем случае не вставляйте зарядный кабель в поврежденную розетку автомобиля.

### ❗ УКАЗАНИЕ

Повреждения из-за перегрева зарядного кабеля и зарядного разъема

Во время зарядки зарядный кабель и зарядный разъем могут нагреться в пределах допустимых предельных значений.

### **НА НАГРЕВ ЗАРЯДНОГО КАБЕЛЯ И ЗАРЯДНОГО РАЗЪЕМА ВЛИЯЮТ СЛЕДУЮЩИЕ ФАКТОРЫ:**

- Устройство электропитания электросети и зарядный кабель исправны.
- Соблюдаются указания по обращению с зарядным кабелем и элементом управления на зарядном кабеле.
- ▶ При слишком сильном нагреве зарядного кабеля или зарядного разъема проверьте источник электропитания электросети.





### ! УКАЗАНИЕ

Повреждение или загрязнение розетки автомобиля при открытой защитной крышке розетки

- ▶ Крышка розетки и защитная крышка розетки всегда должны быть закрыты, если зарядный кабель не подключен. Они защищают розетку автомобиля от загрязнения и от повреждений.
- ▶ Прежде чем закрыть защитную крышку розетки, убедитесь в том, что крышка розетки правильно закрыта. В противном случае может возникнуть повреждение и в результате этого защитная крышка розетки больше не будет открываться.

### Условия

- Автомобиль разблокирован или автомобиль заблокирован и расстояние от ключа до автомобиля составляет не более 1 м.

**i** В зависимости от исполнения для страны назначения автомобиль оснащен одной из следующих розеток.

### РОЗЕТКА АВТОМОБИЛЯ, ТИП COMBO 1

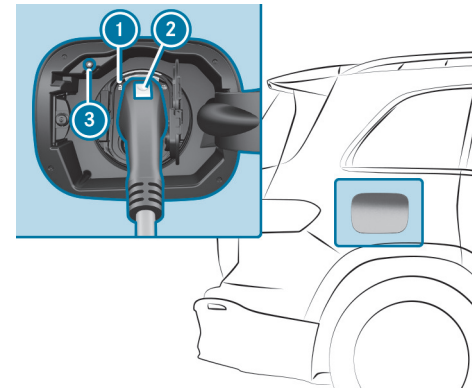

- ▶ Нажмите на кнопку прерывания зарядки **3**.  
Процесс зарядки завершается. Контрольная лампа **1** горит белым цветом. Розетка автомобиля разблокирована.

**i** Только если кнопка прерывания зарядки **3** не действует, Вы можете альтернативно разблокировать автомобиль с помощью ключа автомобиля или централизованно изнутри для завершения процесса зарядки. Если после этого контрольная лампа **1** загорается белым цветом, розетка автомобиля разблокируется примерно на 30 секунд.

**i** Процесс зарядки может быть завершён также с помощью мультимедийной системы (→ стр. 362).

- ▶ Удерживая клавишу **2** на штекере зарядного кабеля, выньте штекер зарядного кабеля из розетки автомобиля.









- ❗ Если Вы не можете отсоединить штекер зарядного кабеля, то разблокируйте автомобиль и повторите процесс разблокировки. Если штекер зарядного кабеля по-прежнему заблокирован, то обратитесь в специализированную мастерскую с квалифицированным персоналом.

- ▶ Закройте крышку розетки и защитную крышку розетки.

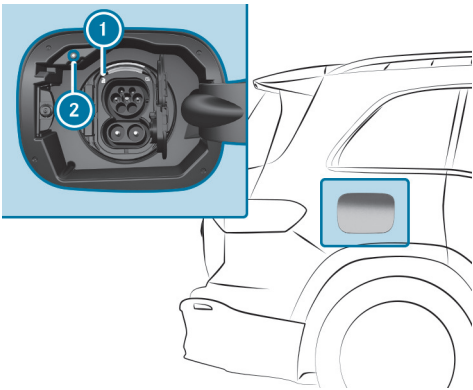
### РОЗЕТКА АВТОМОБИЛЯ, ТИП COMBO 2



- ▶ Нажмите на кнопку прерывания зарядки (2).

Процесс зарядки завершается. Контрольная лампа  (1) горит белым цветом. Розетка автомобиля разблокирована.

- ❗ Только если кнопка прерывания зарядки (2) не действует, Вы можете альтернативно разблокировать автомобиль с помощью ключа автомобиля или централизованно изнутри для завершения процесса зарядки. Если после этого конт-

рольная лампа  (1) загорается белым цветом, розетка автомобиля разблокируется примерно на 30 секунд.

- ❗ Процесс зарядки может быть завершён также с помощью мультимедийной системы (→ стр. 362).

- ▶ Отсоедините штекер зарядного кабеля от розетки автомобиля.

- ❗ Если Вы не можете отсоединить штекер зарядного кабеля, то разблокируйте автомобиль и повторите процесс разблокировки. Если штекер зарядного кабеля по-прежнему заблокирован, то обратитесь в специализированную мастерскую с квалифицированным персоналом.

- ▶ Закройте крышку розетки и защитную крышку розетки.

- ❗ После отсоединения штекера зарядного кабеля левая контрольная лампа  (1) в розетке автомобиля горит в течение некоторого времени, а затем гаснет.

## Функция индикации состояния зарядки на дисплее водителя

- ❗ Данные на рисунке приведены в качестве примера.



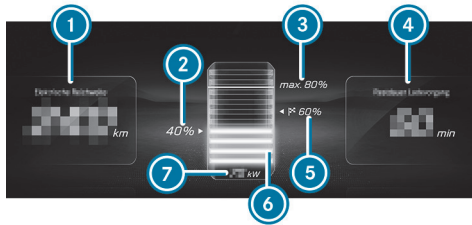

- ❶ Оставшийся запас хода при фактическом уровне заряда
- ❷ Текущий уровень заряда высоковольтной аккумуляторной батареи
- ❸ Максимальный уровень заряда (в зависимости от настройки)
- ❹ Предполагаемое завершение зарядки или оставшееся время до полной зарядки (до выбранного максимального уровня заряда)
- ❺ Максимальный уровень заряда, рекомендуемый ассистентом запаса хода для прибытия к ближайшему месту назначения
- ❻ Динамическая индикация состояния зарядки
- ❼ Фактическая зарядная мощность

❶ Отображаемый оставшийся запас хода ❶ может варьироваться из-за различных факторов, например, из-за стиля вождения или топографии.

Если автомобиль подключен к электросети и находится в выключенном состоянии, то на дисплее водителя индикация состояния зарядки отображается примерно на две минуты.

❷ Значение фактической зарядной мощности ❷ может отличаться от индикации на зарядной станции. Начиная с 10 кВт значение зарядной мощности на индикации состояния зарядки округляется и отображается без запятой.

Отображаемое под обозначением ❹ значение варьируется в зависимости от установки процесса зарядки. Данное значение отображает прогноз зарядки, например, время, когда будет достигнут выбранный уровень заряда, или уровень заряда в предварительно выбранное время отъезда.

## Настройка параметров зарядки

Мультимедийная система:



### НАСТРОЙКА ПРОГРАММЫ ЗАРЯДКИ

▶ Выберите [Дом](#), [Работа](#) или [Стандартный режим](#).

❶ При приближении к зарядной станции высоковольтная аккумуляторная батарея автомобиля предварительно доводится до нужной температуры, чтобы на зарядной станции можно было получить максимальную зарядную мощность. На центральном дисплее обозначается предварительная температура батареи посредством , а также максимальная зарядная мощность постоянным током в кВт до достижения оптимальной температуры аккумуляторной батареи. Контроль температуры аккумуляторной батареи прекращается, и соответствующий символ исчезает, как только достигнуты достаточные температурные условия аккумуляторной батареи. Индикация высвобожденной зарядной мощности постоянного тока исчезает, как только достигается максимальная зарядная мощность стартерной аккумуляторной батареи, водитель отменяет поездку к зарядной станции или подключает зарядный штекер к автомобилю.





**i** Запас хода, пополненный в процессе зарядки, обозначается на центральном дисплее символом

**i** Различные факторы могут привести к снижению максимальной зарядной мощности: из-за недостаточной температуры аккумуляторной батареи , текущего диапазона SOC аккумуляторной батареи, в котором снижение зарядной мощности может способствовать долговечности аккумуляторной батареи , или из-за снижения зарядной мощности на стороне зарядной станции . Соответствующую информацию о влиянии снижения тока на зарядную мощность может получить из соседнего информационного символа.

По следующей ссылке можно посмотреть анимационный ролик на эту тему:

### ОТКРЫВАНИЕ ЗАЩИТНОЙ КРЫШКИ РОЗЕТКИ В МУЛЬТИМЕДИЙНОЙ СИСТЕМЕ MBUX

- ▶ Нажмите [Открыть кр.розет.](#), чтобы открыть защитную крышку розетки.
- ▶ Активный процесс зарядки можно прервать нажатием на [Отменить зарядку](#). Процесс зарядки будет завершен, а зарядный кабель будет разблокирован.

**i** Дополнительные указания по зарядке переменным током: (→ стр. 349) или по зарядке постоянным током: (→ стр. 356).

### РАЗБЛОКИРОВКА ЗАРЯДНОГО КАБЕЛЯ (РЕЖИМ 3 ИЛИ 4)

**i** Если функция активирована, зарядный кабель разблокируется при достижении максимального уровня заряда.

- ▶ Выберите [Дом](#) или [Работа](#).
- ▶ Включите или выключите [Разблок.гнезда зарядки](#).

### ВКЛЮЧЕНИЕ ИЛИ ВЫКЛЮЧЕНИЕ ЗАРЯДКИ В ЗАВИСИМОСТИ ОТ МЕСТОНАХОЖДЕНИЯ

- ▶ Выберите [Режим зарядки "Дом"](#) или [Режим зарядки "Работа"](#).
- ▶ Включите или выключите [Выб.в завис.от местонах..](#)

Если функция активирована, система сохраняет текущее местоположение автомобиля как один из вариантов выбора. При повторном прибытии в пункт назначения автоматически выполняется переключение программы зарядки, как только будет включено парковочное положение **P**.

### УСТАНОВКА ВРЕМЕНИ ОТЪЕЗДА

Установленное время отъезда используется для функции предварительного кондиционирования воздуха, а также для прогнозирования уровня заряда и запаса хода к выбранному времени.

- ▶ Выберите [Время отъезда](#).

### МОЖНО УСТАНОВИТЬ СЛЕДУЮЩЕЕ ВРЕМЯ ЗАРЯДКИ:

- Индивидуальное время зарядки
- Вкл. [Недельный профиль](#)

### УСТАНОВКА ИНДИВИДУАЛЬНОГО ВРЕМЕНИ ОТЪЕЗДА

- ▶ Выберите [Добавить новое время](#) и установите новое время отъезда.







или

- ▶ Выберите  и соответственно измените установленное время отъезда.

### УСТАНОВКА ДНЕЙ ПОВТОРА

- ▶ Выберите [Добавить новое время](#) и установите новое время отъезда.
- ▶ Отметьте соответствующие рабочие дни, для которых действительно время отъезда, и подтвердите нажатием .

или

- ▶ Выберите  и соответственно измените установленные дни повтора.





# < Паркование

## Постановка автомобиля на стоянку

### ⚠ ОСТОРОЖНО

Опасность аварии и травмирования вследствие откатывания недостаточно зафиксированного автомобиля.

Если автомобиль остановлен без выполнения достаточной фиксации, то даже при незначительном уклоне может произойти его неконтролируемое откатывание.

- ▶ На подъемах или уклонах поверните передние колеса так, чтобы, в случае если автомобиль придет в движение, он откатился к бордюрному камню.
- ▶ Задействуйте стояночный тормоз.
- ▶ Переключите коробку передач в положение **P**.

### ⚠ ОСТОРОЖНО

Опасность аварии- и травмирования при оставлении детей в автомобиле без присмотра

#### **ЕСЛИ ВЫ ОСТАВЛЯЕТЕ ДЕТЕЙ В АВТОМОБИЛЕ БЕЗ ПРИСМОТРА, ТО ОНИ МОГУТ:**

- открыть двери и тем самым создать опасную ситуацию для других людей или участников дорожного движения,
- выйти из автомобиля и попасть в поток транспорта,
- задействовать элементы комплектации автомобиля и, например, быть защемлены.

#### **КРОМЕ ТОГО, ДЕТИ МОГУТ ПРИВЕСТИ АВТОМОБИЛЬ В ДВИЖЕНИЕ, НАПРИМЕР, СЛЕДУЮЩИМ ОБРАЗОМ:**

- отпустив стояночный тормоз,
- изменив положение коробки передач,
- запустив автомобиль.
- ▶ Никогда не оставляйте детей в автомобиле без присмотра.
- ▶ При выходе из автомобиля всегда берите с собой ключ и запирайте автомобиль.
- ▶ Храните ключ в недоступном для детей месте.





### ! УКАЗАНИЕ

Повреждение автомобиля из-за откатывания

- ▶ Всегда надлежащим образом предохраняйте автомобиль от откатывания.

### i ПРИ ПОСТАНОВКЕ АВТОМОБИЛЯ НА ДЛИТЕЛЬНУЮ СТОЯНКУ СОБЛЮДАЙТЕ СЛЕДУЮЩИЕ УКАЗАНИЯ:

- Убедитесь в том, что уровень заряда высоковольтной аккумуляторной батареи достаточный, особенно при очень низкой температуре наружного воздуха. Так Вы сможете избежать возможных проблем при последующем пуске двигателя автомобиля.
- По возможности избегайте парковочных мест, находящихся под прямыми солнечными лучами.

Прочтите указания по зарядке высоковольтной АКБ (→ стр. 336).

- ▶ Остановите автомобиль, нажав педаль тормоза.
- ▶ На подъемах или спусках поверните передние колеса так, чтобы автомобиль, если он придет в движение, откатился к бордюрному камню.
- ▶ Приведите в действие электрический стояночный тормоз.
- ▶ В остановленном автомобиле при нажатой педали тормоза переключите АКП в положение **P** (→ стр. 332).
- ▶ Выключите двигатель автомобиля нажатием кнопки **1**.
- ▶ Медленно отпустите рабочий тормоз.
- ▶ Выйдите из автомобиля и запирайте его.

- i После выключения двигателя боковыми стеклами и панорамной крышей со сдвижным люком можно управлять еще в течение примерно четырех минут при закрытой двери водителя.

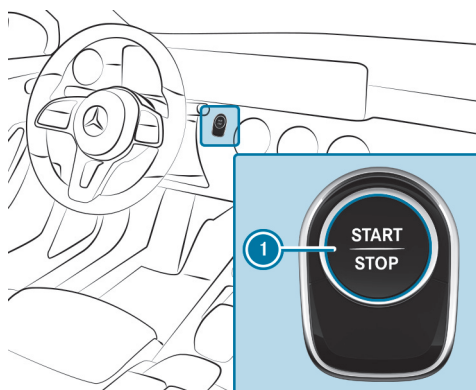



## Устройство дистанционного открывания ворот гаража

### ПРОГРАММИРОВАНИЕ КНОПОК УСТРОЙСТВА ДИСТАНЦИОННОГО УПРАВЛЕНИЯ ГАРАЖНЫМИ ВОРОТАМИ

#### ⚠ ВНИМАНИЕ

Опасность травмирования в результате защемления при открывании и закрывании ворот

При управлении или программировании интегрированного устройства дистанционного открывания ворот гаража люди, находящиеся в зоне движения ворот гаража, могут быть зажаты или задеты воротами гаража.

- ▶ Всегда следите за тем, чтобы никто не находился в зоне движения ворот гаража.

Перед программированием устройства дистанционного управления гаражными воротами не ставьте автомобиль в гараж. Убедитесь в том, что автомобиль включен, но не запущен.

#### Условия

- Автомобиль припаркован вне гаража или вне зоны открывания ворот.
- Двигатель автомобиля включен.
- Двигатель автомобиля не запущен.

- ⓘ Функция управления гаражными воротами всегда доступна при включенном автомобиле.

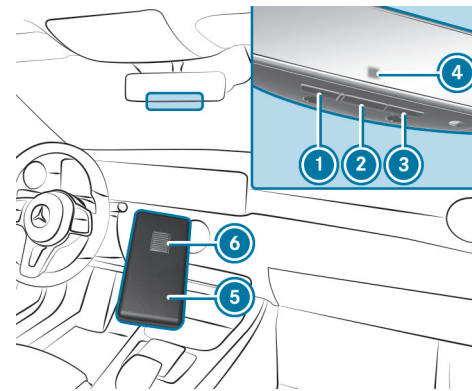

- ▶ Нажмите на подлежащую программированию кнопку ①, ② или ③ и держите ее нажатой.  
Контрольная лампа ④ мигает желтым светом.

- ⓘ До начала мигания контрольной лампы желтым светом могут пройти до 20 секунд.

- ▶ Отпустите нажатую ранее кнопку.  
Контрольная лампа ④ продолжает мигать желтым светом.
- ▶ Направьте устройство дистанционного управления ⑤ с расстояния от 1 см до 8 см на кнопку ①, ② или ③.
- ▶ Нажмите на кнопку ⑥ на устройстве дистанционного управления ⑤ и держите ее нажатой до тех пор, пока не появится один из следующих сигналов:
  - Контрольная лампа ④ постоянно горит зеленым светом. Программирование завершено.
  - Контрольная лампа ④ мигает зеленым светом. Программирование успешно завершено. Дополнительно необходимо произ-





вести синхронизацию переменного кода с системой управления воротами гаража.

- ▶ Если контрольная лампа ④ не горит или не мигает зеленым светом, то повторите процесс.
- ▶ Отпустите все кнопки.

❗ Устройство дистанционного управления приводом дистанционного открывания ворот гаража не входит в объем поставки устройства дистанционного открывания ворот гаража.

## ОСУЩЕСТВЛЕНИЕ СИНХРОНИЗАЦИИ ПЕРЕМЕННОГО КОДА

### ⚠ ВНИМАНИЕ

Опасность травмирования в результате защемления при открывании и закрывании ворот

При управлении или программировании интегрированного устройства дистанционного открывания ворот гаража люди, находящиеся в зоне движения ворот гаража, могут быть зажаты или задеты воротами гаража.

- ▶ Всегда следите за тем, чтобы никто не находился в зоне движения ворот гаража.

Перед программированием устройства дистанционного управления гаражными воротами не ставьте автомобиль в гараж. Убедитесь в том, что автомобиль включен, но не запущен.

### Условия

- Система открывания ворот гаража работает с переменным кодом.

- Автомобиль находится в радиусе действия привода ворот гаража или наружных ворот.
- Автомобиль, а также люди и предметы находятся за пределами зоны движения ворот гаража.

❗ Функция управления гаражными воротами всегда доступна при включенном автомобиле.

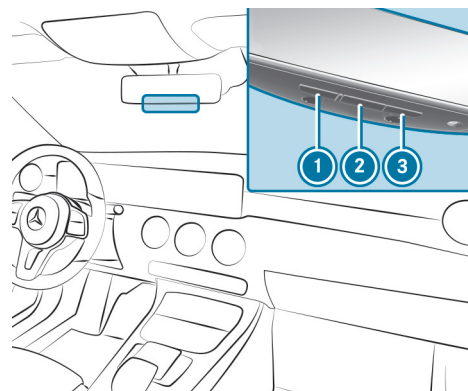

- ▶ Нажмите на кнопку программирования на блоке привода ворот. У Вас есть 30 секунд для проведения следующего шага.
- ▶ Несколько раз подряд нажимайте на запрограммированную ранее кнопку ①, ② или ③ до тех пор, пока ворота не закроются. Если ворота закрываются, то программирование завершено.

❗ Дополнительно прочтите руководство по эксплуатации привода дистанционного открывания ворот гаража.







## УСТРАНЕНИЕ ПРОБЛЕМ ПРИ ПРОГРАММИРОВАНИИ УСТРОЙСТВА ДИСТАНЦИОННОГО УПРАВЛЕНИЯ

### ⚠ ВНИМАНИЕ

Опасность травмирования в результате защемления при открывании и закрывании ворот

При управлении или программировании интегрированного устройства дистанционного открывания ворот гаража люди, находящие в зоне движения ворот гаража, могут быть зажаты или задеты воротами гаража.

- ▶ Всегда следите за тем, чтобы никто не находился в зоне движения ворот гаража.

Перед программированием устройства дистанционного управления гаражными воротами не ставьте автомобиль в гараж. Убедитесь в том, что автомобиль включен, но не запущен.

- ⓘ Функция управления гаражными воротами всегда доступна при включенном автомобиле.

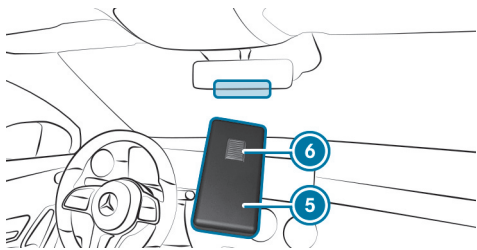

- ▶ Проверьте, поддерживается ли рабочая частота передатчика устройства дистанционного управления ⑤.

- ▶ Произведите замену элементов питания в устройстве дистанционного управления ⑤.
- ▶ Удерживайте устройство дистанционного управления ⑤ под различными углами на расстоянии от 1 см до 8 см перед внутрисалонным зеркалом заднего вида. При этом сохраняйте каждое положение как минимум на 25 секунд.
- ▶ Держите устройство дистанционного управления ⑤ под теми же углами на различных расстояниях перед внутренним зеркалом заднего вида. При этом сохраняйте каждое положение как минимум на 25 секунд.
- ▶ При пользовании устройствами дистанционного управления, передающими сигнал только в течение ограниченного времени, до истечения времени передачи еще раз нажмите на кнопку ⑥ устройства дистанционного управления ⑤.
- ▶ Наведите антенный кабель устройства дистанционного открывания ворот гаража на устройство дистанционного управления.

- ⓘ Несмотря на успешное выполнение выше описанных действий, для гаражных ворот раннего производства может оставаться невозможным управление с помощью устройства дистанционного управления во внутрисалонном зеркале заднего вида. В этом случае обратитесь в единую информационную службу HomeLink®.





**📌 ПОДДЕРЖКУ И ДОПОЛНИТЕЛЬНУЮ ИНФОРМАЦИЮ, КАСАЮЩУЮСЯ ПРОГРАММИРОВАНИЯ, ВЫ ПОЛУЧИТЕ:**

- в единой информационной службе HomeLink® по телефону: (0) 0800 046 635 465 или +49 (0) 7132 3455 733 (платный)
- в интернете: <https://www.homelink.com>

**ОТКРЫВАНИЕ ИЛИ ЗАКРЫВАНИЕ ВОРОТ ГАРАЖА**

**⚠️ ВНИМАНИЕ**

Опасность травмирования в результате защемления при открывании и закрывании ворот

При управлении или программировании интегрированного устройства дистанционного открывания ворот гаража люди, находящие в зоне движения ворот гаража, могут быть зажаты или задеты воротами гаража.

- ▶ Всегда следите за тем, чтобы никто не находился в зоне движения ворот гаража.

Перед программированием устройства дистанционного управления гаражными воротами не ставьте автомобиль в гараж. Убедитесь в том, что автомобиль включен, но не запущен.

**Условия**

- Соответствующая кнопка была запрограммирована для управления воротами гаража.

**📌** Функция управления гаражными воротами всегда доступна при включенном автомобиле.

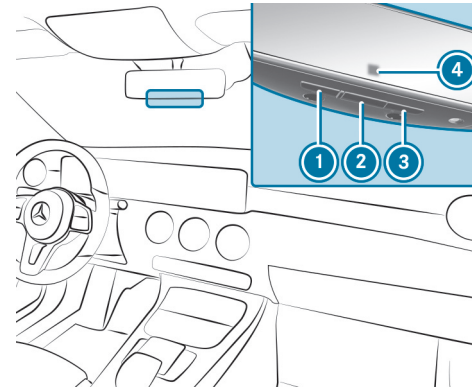

- ▶ Нажмите кнопку ①, ② или ③ и держите ее нажатой до тех пор, пока ворота гаража не откроются или не закроются.
- ▶ Если контрольная лампа ④ примерно через 20 секунд начинает мигать желтым светом, то снова нажмите нажатую ранее кнопку и держите ее нажатой до тех пор, пока ворота гаража не откроются или не закроются.





## СБРОС ПАМЯТИ УСТРОЙСТВА ДИСТАНЦИОННОГО ОТКРЫВАНИЯ ВОРОТ ГАРАЖА

### ВНИМАНИЕ

Опасность травмирования в результате защемления при открывании и закрывании ворот







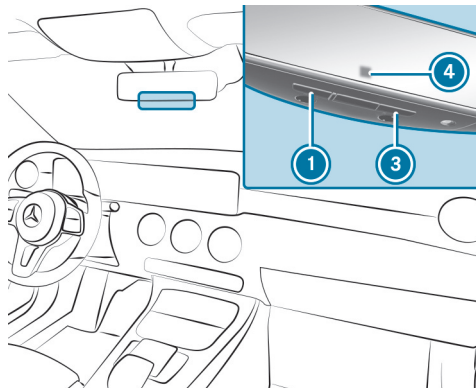

При управлении или программировании интегрированного устройства дистанционного открывания ворот гаража люди, находящиеся в зоне движения ворот гаража, могут быть зажаты или задеты воротами гаража.

-  Всегда следите за тем, чтобы никто не находился в зоне движения ворот гаража.

Перед программированием устройства дистанционного управления гаражными воротами не ставьте автомобиль в гараж. Убедитесь в том, что автомобиль включен, но не запущен.

-  Функция управления гаражными воротами всегда доступна при включенном автомобиле.



-  Нажмите на кнопки  и  и держите их нажатыми. Контрольная лампа  горит желтым светом.
  -  Если контрольная лампа  горит зеленым светом, отпустите кнопки  и .
- Вся информация из памяти удалена.





## Электрический стояночный тормоз

### ФУНКЦИОНИРОВАНИЕ ЭЛЕКТРИЧЕСКОГО СТОЯНОЧНОГО ТОРМОЗА (АВТОМАТИЧЕСКОЕ ВКЛЮЧЕНИЕ)

#### **ОСТОРОЖНО**

Опасность аварии- и травмирования при оставлении детей в автомобиле без присмотра

#### **ЕСЛИ ВЫ ОСТАВЛЯЕТЕ ДЕТЕЙ В АВТОМОБИЛЕ БЕЗ ПРИСМОТРА, ТО ОНИ МОГУТ:**

- открыть двери и тем самым создать опасную ситуацию для других людей или участников дорожного движения,
- выйти из автомобиля и попасть в поток транспорта,
- задействовать элементы комплектации автомобиля и, например, быть защемлены.

#### **КРОМЕ ТОГО, ДЕТИ МОГУТ ПРИВЕСТИ АВТОМОБИЛЬ В ДВИЖЕНИЕ, НАПРИМЕР, СЛЕДУЮЩИМ ОБРАЗОМ:**

- отпустив стояночный тормоз,
  - изменив положение коробки передач,
  - запустив автомобиль.
- ▶ Никогда не оставляйте детей в автомобиле без присмотра.
  - ▶ При выходе из автомобиля всегда берите с собой ключ и запирайте автомобиль.
  - ▶ Храните ключ в недоступном для детей месте.

### ЭЛЕКТРИЧЕСКИЙ СТОЯНОЧНЫЙ ТОРМОЗ ВКЛЮЧАЕТСЯ, ЕСЛИ КОРОБКА ПЕРЕДАЧ В ПОЛОЖЕНИИ И ВЫПОЛНЯЕТСЯ ОДНО ИЗ СЛЕДУЮЩИХ УСЛОВИЙ:

- Двигатель выключен.
- Водитель отстегнул ремень безопасности и открывает дверь.

 Для предотвращения включения потяните за ручку электрического стояночного тормоза (→ стр. 373).

### ЭЛЕКТРИЧЕСКИЙ СТОЯНОЧНЫЙ ТОРМОЗ ТАКЖЕ ВКЛЮЧАЕТСЯ В СЛЕДУЮЩИХ СИТУАЦИЯХ:

- Функция HOLD удерживает автомобиль на месте.
- Активная система помощи при парковке удерживает автомобиль на месте.
- Активная система поддержания дистанции DISTRONIC замедляет автомобиль до полной остановки.
- **Дополнительно должно быть выполнено одно из следующих условий:**
  - Двигатель выключен.
  - Водитель отстегнул ремень безопасности и открывает дверь.
  - Возникает неисправность в системе.
  - Напряжение питания упало ниже нормы.
  - Автомобиль долго стоит на месте.

При включении электрического стояночного тормоза на дисплее водителя загорается красный световой индикатор .





## ФУНКЦИОНИРОВАНИЕ ЭЛЕКТРИЧЕСКОГО СТОЯНОЧНОГО ТОРМОЗА (АВТОМАТИЧЕСКОЕ ВЫКЛЮЧЕНИЕ)

### ЭЛЕКТРИЧЕСКИЙ СТОЯНОЧНЫЙ ТОРМОЗ ВЫКЛЮЧАЕТСЯ ПРИ ВЫПОЛНЕНИИ СЛЕДУЮЩИХ УСЛОВИЙ:

- Дверь водителя закрыта.
- Двигатель автомобиля работает.
- Коробка передач находится в положении **[D]** или **[R]**, и Вы нажимаете на педаль газа, или при нахождении автомобиля на ровной местности переключаете коробку передач из положения **[P]** в положение **[D]** или **[R]**.
- Если коробка передач в положении **[R]**, дверь багажника должна быть закрыта.
- Язычок ремня безопасности вставлен в замок ремня безопасности сиденья водителя.

Если язычок ремня безопасности не вставлен в замок ремня безопасности сиденья водителя, должно быть выполнено одно из следующих условий:

- Вы выводите коробку передач из положения **[P]**.  
или
- Перед этим скорость движения автомобиля превысила 3 км/ч.

При выключении электрического стояночного тормоза красный световой индикатор **[Ⓢ]** на дисплее водителя гаснет.

## РУЧНОЕ ВКЛЮЧЕНИЕ ИЛИ ВЫКЛЮЧЕНИЕ ЭЛЕКТРИЧЕСКОГО СТОЯНОЧНОГО ТОРМОЗА

### **ОСТОРОЖНО**

Опасность аварии- и травмирования при оставлении детей в автомобиле без присмотра

### **ЕСЛИ ВЫ ОСТАВЛЯЕТЕ ДЕТЕЙ В АВТОМОБИЛЕ БЕЗ ПРИСМОТРА, ТО ОНИ МОГУТ:**

- открыть двери и тем самым создать опасную ситуацию для других людей или участников дорожного движения,
- выйти из автомобиля и попасть в поток транспорта,
- задействовать элементы комплектации автомобиля и, например, быть защемлены.

### **КРОМЕ ТОГО, ДЕТИ МОГУТ ПРИВЕСТИ АВТОМОБИЛЬ В ДВИЖЕНИЕ, НАПРИМЕР, СЛЕДУЮЩИМ ОБРАЗОМ:**

- отпустив стояночный тормоз,
  - изменив положение коробки передач,
  - запустив автомобиль.
- ▶ Никогда не оставляйте детей в автомобиле без присмотра.
- ▶ При выходе из автомобиля всегда берите с собой ключ и запирайте автомобиль.
- ▶ Храните ключ в недоступном для детей месте.





## ВКЛЮЧЕНИЕ

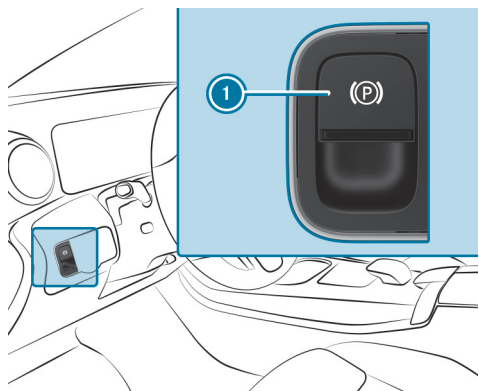

- ▶ Нажмите на ручку ①.
- ▶ На дисплее водителя загорается красный световой индикатор .

ⓘ Электрический стояночный тормоз надежно задействован только в том случае, если красный световой индикатор  горит постоянно.

## ВЫКЛЮЧЕНИЕ

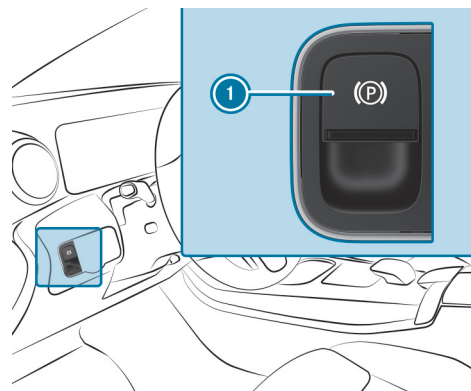

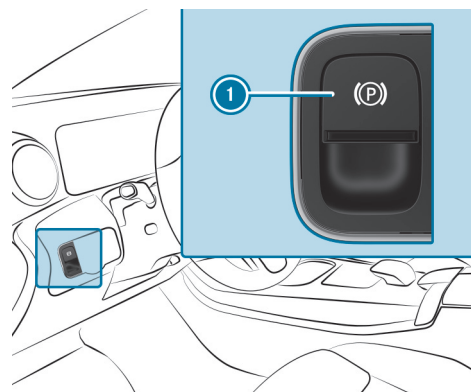

- ▶ Включите зажигание.
- ▶ Потяните за ручку ①.
- ▶ Красный световой индикатор  на дисплее водителя гаснет.

## ВЫПОЛНЕНИЕ ЭКСТРЕННОГО ТОРМОЖЕНИЯ





- ▶ Нажмите и удерживайте ручку .
- В то время как автомобиль еще движется, отображается сообщение **Стояночный тормоз Отпустить!**, и мигает красная контрольная лампа .
- При торможении до полной остановки автомобиля включается электрический стояночный тормоз. На дисплее водителя загорается красная контрольная лампа .

## Информация о распознавании задеваний припаркованного автомобиля

Если при включенной защите от буксировки и включенном распознавании задеваний на заблокированном автомобиле распознается повреждение вследствие наезда, то при включении двигателя автомобиля Вы получите сообщение в мультимедийной системе.

### ПРИ ЭТОМ ВЫ ПОЛУЧИТЕ ИНФОРМАЦИЮ О СЛЕДУЮЩИХ ПУНКТАХ:

- потенциально задетая часть автомобиля
- сила удара

### В СЛЕДУЮЩЕЙ СИТУАЦИИ ВОЗМОЖНО ЛОЖНОЕ СРАБАТЫВАНИЕ ДАННОЙ ФУНКЦИИ:

- Припаркованный автомобиль перемещается, например, в двухэтажном гараже.

-  Для предотвращения ложного срабатывания функции выключите устройство защиты от буксировки. При выключении устройства защиты от буксировки функция распознавания задеваний также выключается.

При помощи мультимедийной системы Вы можете перевести функцию распознавания задеваний в постоянное выключенное состояние (→ стр. 375).

### СИСТЕМНЫЕ ПРЕДЕЛЫ

#### РАСПОЗНАВАНИЕ МОЖЕТ БЫТЬ ОГРАНИЧЕНО В СЛЕДУЮЩИХ СИТУАЦИЯХ:

- при повреждениях автомобиля без удара, например при отломанном наружном зеркале заднего вида или при повреждении лакокрасочного покрытия ключом
- при ударе вследствие наезда на низкой скорости
- при не задействованном электрическом стояночном тормозе

-  Ответственность за Ваш автомобиль несет Вы лично. Поэтому лично проверяйте отсутствие повреждений и пригодность Вашего автомобиля к продолжению движения.

## Установка распознавания задеваний припаркованного автомобиля

Мультимедийная система:

    **Установки**  **Автомобиль**  **Открытие/закрывание**  
 **Защита автомобиля**

- ▶ Включите или выключите функцию в разделе **Оповещение о столкновении**.





❗ Система может зарегистрировать не более трех случаев задевания. Для каждого случая задевания создается до 15 фотоснимков. Фотоснимки следующего задевания переписываются поверх снимков первого случая, если их не удалили ранее.

### ВКЛЮЧЕНИЕ ИЛИ ВЫКЛЮЧЕНИЕ ФОТО ЗАДЕВАНИЯ

Обратите внимание на возможные юридические ограничения в некоторых странах в отношении автоматического фотографирования пространства вокруг автомобиля.

- ▶ Включите или выключите [Фотоснимки столкновения](#).

### ПЕРЕДАЧА ФОТО ЗАДЕВАНИЯ С ПОМОЩЬЮ ПРИЛОЖЕНИЯ MERCEDES ME

- ▶ Выберите [Загрузка фотосним.столкновения](#).

или

- ▶ Выберите [Автоматическая загрузка](#).
- ▶ Отсканируйте сгенерированный QR-код на мультимедийном дисплее с помощью приложения Mercedes me.  
Фото задевания в закодированном виде загружаются в приложение Mercedes me.

❗ Вы можете посмотреть фото задевания в приложении Mercedes me на всех устройствах, с помощью которых был отсканирован QR-код.

### КОПИРОВАНИЕ ФОТО ЗАДЕВАНИЯ НА USB-НАКОПИТЕЛЬ

- ▶ Подключите USB-накопитель (→ стр. 638).

- ▶ Выберите [Управлять фотоснимками столкновения](#).
- ▶ Выберите [Копия \(USB\)](#).
- ▶ Все фото задевания копируются на USB-накопитель.

❗ Для безопасной работы используйте только USB-накопители с файловой системой FAT32 или exFAT.

### УДАЛЕНИЕ ФОТО ЗАДЕВАНИЯ

- ▶ Выберите [Управлять фотоснимками столкновения](#).
- ▶ Выберите [Удалить](#).
- ▶ Все фото задевания удаляются.







# < Системы управления автомобилем и системы обеспечения безопасности движения

## Системы помощи водителю и Ваша ответственность

Ваш автомобиль оснащен системами помощи водителю, поддерживающими Вас при движении, парковке и маневрировании. Системы помощи водителю — только вспомогательные средства. Они не освобождают Вас от обязанности внимательно следить за окружением автомобиля и не освобождают Вас от ответственности за соблюдение правил дорожного движения. Ответственность за соблюдение безопасной дистанции до движущегося впереди автомобиля, скорость движения, своевременное торможение и соблюдение полосы движения всегда несет водитель. Всегда следите за дорожной ситуацией и при необходимости принимайте меры. Учитывайте пределы безопасной эксплуатации этих систем.

Системы помощи водителю не могут снизить опасность аварии при несоответствующем ситуации стиле вождения и не могут предотвратить действие законов физики. Они не могут всегда учитывать дорожные и погодные условия, а также дорожную ситуацию.

**i** Некоторые системы помощи водителю могут регулировать или ограничивать скорость до ранее установленного значения. При смене водителя обратите внимание другого водителя на сохраненную в памяти скорость.

## Информация о датчиках и камерах автомобиля

Некоторые системы управления движением и обеспечения безопасности движения контролируют пространство перед автомобилем, позади него и рядом с ним с помощью радарных или ультразвуковых датчиков.

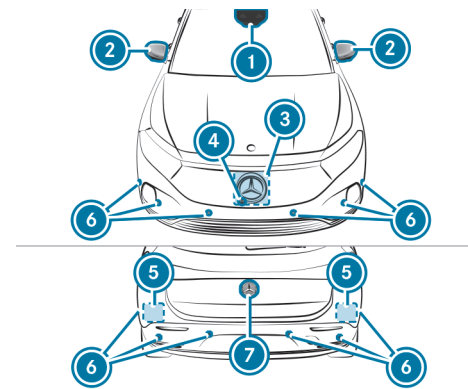

- ① Многофункциональная камера
- ② Камеры в наружных зеркалах заднего вида
- ③ Передний радарный датчик
- ④ Передняя камера
- ⑤ Угловые радарные датчики
- ⑥ Ультразвуковые датчики
- ⑦ Камера заднего вида







### **ОСТОРОЖНО**

Опасность аварии при ограниченной способности распознавания датчиками и видеокамерами автомобиля

Если зоны датчиков или видеокамер автомобиля закрыты, повреждены или загрязнены, то может больше не обеспечиваться правильное функционирование некоторых систем помощи водителю и систем обеспечения безопасности движения. Существует опасность аварии!

-  Датчики и видеокамеры автомобиля всегда должны быть открытыми и чистыми.
-  Для устранения повреждения бампера, облицовки радиатора или сколов на ветровом и заднем стекле обратитесь в специализированную мастерскую с квалифицированным персоналом.

Своевременно очищайте места расположения датчиков и камер от грязи, льда или мокрого снега (→ стр. 671). Камеры, датчики и их поле зрения не должны быть закрытыми. Не размещайте в поле зрения камер и датчиков дополнительные держатели номерного знака, рекламные конструкции, наклейки, пленки или защитные покрытия от камней. Следите, чтобы выступающий груз не попадал в поле зрения камер и датчиков.

В случае повреждения бампера или облицовки радиатора или после удара о бампер или об облицовку радиатора обратитесь на специализированную СТО для проверки работы датчиков. Для устранения повреждений или сколов в лобовом и заднем стекле в зоне камер обратитесь на специализированную СТО.

-  Для выполнения калибровки камера заднего вида может автоматически выдвигаться и задвигаться, даже если на дисплее отсутствует изображение с камеры.

## Обзор систем помощи водителю и систем обеспечения безопасности движения

- Антиблокировочная система ABS (→ стр. 379)
- Система экстренного торможения BAS (→ стр. 380)
- Система стабилизации ESP® (→ стр. 380)
- Система стабилизации ESP® при боковом ветре (→ стр. 381)
- Система стабилизации ESP® при движении с прицепом (→ стр. 382)
- Система распределения тормозных усилий EBD (→ стр. 383)
- Система помощи в рулевом управлении STEER CONTROL (→ стр. 383)
- Функция HOLD (→ стр. 383)
- Противооткатная система (→ стр. 385)
- Адаптивный сигнал торможения (→ стр. 385)
- Система ATTENTION ASSIST (→ стр. 386)
- Система круиз-контроля TEMPOMAT (→ стр. 387)
- Ограничитель скорости (→ стр. 388)
- Система предупреждения о скоростных ограничениях (зависит от страны) (→ стр. 413)
- Система распознавания дорожных знаков (→ стр. 417)
- Вид со светотопом (→ стр. 422)





- Ходовая часть с адаптивным изменением жесткости амортизаторов (→ стр. 428)

## ПАКЕТ ВСПОМОГАТЕЛЬНЫХ СИСТЕМ

 Следующие функции являются частью пакета вспомогательных систем. Некоторые функции доступны только в зависимости от страны. Некоторые функции, с ограниченной функциональностью, доступны также без пакета вспомогательных систем.

- Активная система поддержания дистанции DISTRONIC (→ стр. 392)
- Активная система предупреждения о скоростных ограничениях (→ стр. 400)
- Регулировка скорости с учетом маршрута (→ стр. 401)
- Активная система экстренного торможения (→ стр. 407)
- Активная система помощи в рулевом управлении (→ стр. 403)
- Активная система помощи при экстренной остановке (→ стр. 406)
- Система контроля «слепых» зон с сигнализатором опасности при высадке (→ стр. 423)
- Активная система удержания полосы движения (→ стр. 425)

## ПАРКОВОЧНЫЙ ПАКЕТ

 Доступность отдельных функций зависит от страны и комплектации автомобиля.

- Камера заднего вида (→ стр. 428)
- Камера 360° (→ стр. 432)
- Система комфортной парковки PARKTRONIC (→ стр. 436)

- Активная система помощи при парковке (→ стр. 440)

## Функционирование системы ABS

### АНТИБЛОКИРОВОЧНАЯ СИСТЕМА (ABS) РЕГУЛИРУЕТ ДАВЛЕНИЕ В ТОРМОЗНОЙ СИСТЕМЕ В КРИТИЧЕСКИХ СИТУАЦИЯХ:

- При торможении предотвращается блокировка колес – например, при торможении до полной остановки или при недостаточном сцеплении шин с дорогой.
- При торможении обеспечивается управляемость автомобиля.

При срабатывании системы ABS ощущается пульсирование педали тормоза. Пульсирование педали тормоза может указывать на опасные дорожные условия и на необходимость придерживаться особо внимательного стиля вождения.

### СИСТЕМНЫЕ ПРЕДЕЛЫ

- Система ABS функционирует начиная со скорости примерно 5 км/ч.
- Система ABS может работать лишь ограниченно или не работать вообще, если имеет место неисправность, и желтая предупредительная сигнальная лампа системы ABS  постоянно горит после запуска автомобиля.





## Функция системы BAS

### **ОСТОРОЖНО**

Опасность аварии вследствие неисправности системы BAS (системы экстренного торможения)

Неисправность системы BAS может привести к удлинению тормозного пути в ситуациях, требующих экстренного торможения.

 В ситуациях, требующих экстренного торможения, с полной силой нажмите на педаль тормоза. При этом система ABS предотвращает блокировку колес.

Система экстренного торможения (BAS) поддерживает Вас в ситуации, требующей экстренного торможения, дополнительным тормозным усилием.

### **ПРИ БЫСТРОМ НАЖАТИИ НА ПЕДАЛЬ ТОРМОЗА СИСТЕМА BAS АКТИВИРУЕТСЯ:**

- Система BAS автоматически повышает давление в тормозной системе.
- Система BAS может сократить тормозной путь.
- При этом система ABS предотвращает блокировку колес.

При отпускании педали тормоза тормозная система снова функционирует как обычно. Система BAS деактивируется.

## Принцип работы системы ESP®

### **ОСТОРОЖНО**

Опасность заноса вследствие выключенной системы ESP®

Если Вы выключаете систему ESP®, то система ESP® не обеспечивает стабилизацию курсовой устойчивости автомобиля.

 Выключайте систему ESP® только при наличии описанных ниже ситуаций.

### **ЭЛЕКТРОННАЯ СИСТЕМА СТАБИЛИЗАЦИИ ДВИЖЕНИЯ (ESP®) В ПРЕДЕЛАХ ФИЗИЧЕСКИХ ГРАНИЦ КОНТРОЛИРУЕТ И ПОВЫШАЕТ КУРСОВУЮ УСТОЙЧИВОСТЬ И ТЯГОВОЕ УСИЛИЕ В СЛЕДУЮЩИХ СИТУАЦИЯХ:**

- при трогании с места на мокром или скользком покрытии;
- при торможении.

### **ЕСЛИ АВТОМОБИЛЬ ОТКЛОНЯЕТСЯ ОТ ЗАДАННОГО ВОДИТЕЛЕМ НАПРАВЛЕНИЯ ДВИЖЕНИЯ, СИСТЕМА ESP® МОЖЕТ СТАБИЛИЗИРОВАТЬ АВТОМОБИЛЬ ЗА СЧЕТ СЛЕДУЮЩИХ МЕР:**

- Контролируемое притормаживание одного или нескольких колес.
- Адаптация отдачи системы привода к ситуации.

### **ЕСЛИ СВЕТИТСЯ СИГНАЛЬНАЯ ЛАМПА , ЗНАЧИТ СИСТЕМА ESP® ОТКЛЮЧЕНА:**

- Курсовая устойчивость автомобиля больше не поддерживается.
- Ведущие колеса могут пробуксовывать.





- Система регулирования тягового усилия ETS/4ETS остается подключенной.

 Когда система ESP® отключена, система ESP® по-прежнему оказывает поддержку при торможении.

### **МИГАНИЕ СИГНАЛЬНОЙ ЛАМПЫ ОЗНАЧАЕТ, ЧТО ОДНО ИЛИ НЕСКОЛЬКО КОЛЕС ДОСТИГЛИ ПРЕДЕЛА СЦЕПЛЕНИЯ С ПОВЕРХНОСТЬЮ:**

- Адаптируйте свой стиль вождения в соответствии с дорожной обстановкой и погодными условиями.
- Ни в коем случае не отключайте систему ESP®.
- При трогании с места не нажимайте на педаль газа слишком сильно.

### **ДЛЯ УЛУЧШЕНИЯ СЦЕПЛЕНИЯ КОЛЕС ОТКЛЮЧАЙТЕ СИСТЕМУ ESP® В СЛЕДУЮЩИХ СИТУАЦИЯХ:**

- при использовании цепей противоскольжения;
- при движении по глубокому снегу;
- при движении по песку или гравию.

 Неограничиваемое вращение колес улучшает тягу автомобиля.

Если сигнальная лампа  горит постоянно, значит система ESP® неисправна.

### **УЧИТЫВАЙТЕ СЛЕДУЮЩУЮ ИНФОРМАЦИЮ:**

- Сигнальные и контрольные лампы (→ стр. 873)
- Сообщения на дисплее (→ стр. 815)

### **СИСТЕМА ETS/4ETS**

Система ETS/4ETS (электронная система регулирования тягового усилия) является составной частью системы ESP® и обеспечивает трогание с места и ускорение на скользком покрытии.

### **СИСТЕМА ETS/4ETS УЛУЧШАЕТ СЦЕПЛЕНИЕ КОЛЕС ЗА СЧЕТ СЛЕДУЮЩИХ МЕР:**

- Ведущие колеса выборочно притормаживаются при пробуксовке.
- Увеличивается передача крутящего момента на колесо или колеса, имеющие сцепление с дорогой.

### **ВЛИЯНИЕ РЕЖИМОВ ДВИЖЕНИЯ НА СИСТЕМУ ESP®**

Режимы движения обеспечивают адаптацию системы ESP® к погодным условиям, дорожным условиям и стилю вождения. В зависимости от выбранного режима движения активируется соответствующий режим системы ESP® (→ стр. 328).

## **Функционирование системы стабилизации ESP® при боковом ветре**

### **СИСТЕМА СТАБИЛИЗАЦИИ ESP® ПРИ БОКОВОМ ВЕТРЕ РАСПОЗНАЕТ НЕОЖИДАННЫЕ ПОРЫВЫ БОКОВОГО ВЕТРА И ПОМОГАЕТ ВОДИТЕЛЮ УДЕРЖИВАТЬ АВТОМОБИЛЬ НА ПОЛОСЕ ДВИЖЕНИЯ:**

- Система стабилизации ESP® при боковом ветре действует при движении по прямой или на незначительных поворотах в диапазоне скоростей примерно от 80 км/ч до 200 км/ч.





- Автомобиль стабилизируется благодаря целенаправленному и одностороннему задействованию тормозной системы.

## Функция электронной системы стабилизации прицепа ESP®

### ОСТОРОЖНО

Опасность аварии при плохих дорожных и погодных условиях.

При плохих дорожных и погодных условиях электронная система стабилизации прицепа не может предотвратить влияние прицепного состава. Прицепы с высоким центром тяжести могут опрокинуться, прежде чем это будет распознано системой ESP®.

- ▶ Всегда согласуйте Ваш стиль вождения с дорожной обстановкой и погодными условиями.

### **ЭЛЕКТРОННАЯ СИСТЕМА СТАБИЛИЗАЦИИ ПРИЦЕПА ESP® МОЖЕТ СТАБИЛИЗИРОВАТЬ ВАШ АВТОМОБИЛЬ ПРИ ДВИЖЕНИИ С ПРИЦЕПОМ, ЕСЛИ ПРИЦЕП НАЧНЕТ ВИЛЯТЬ:**

- Электронная система стабилизации прицепа ESP® активируется начиная со скорости примерно 65 км/ч.
- При легком вилянии автомобиль стабилизируется целенаправленным и односторонним торможением.
- При сильном вилянии дополнительно сокращается мощность системы привода и производится притормаживание всех колес.

### **В СЛЕДУЮЩЕЙ СИТУАЦИИ ЭЛЕКТРОННАЯ СИСТЕМА СТАБИЛИЗАЦИИ ПРИЦЕПА ESP® МОЖЕТ РАБОТАТЬ ОГРАНИЧЕННО ИЛИ НЕ РАБОТАТЬ ВООБЩЕ:**

- Прицеп подсоединен неправильно или не распознается автомобилем надлежащим образом.

## Включение или выключение системы ESP® (электронная система стабилизации движения)

Мультимедийная система:



-  Система ESP® может включаться и выключаться через быстрый доступ только в том случае, если как минимум еще одна функция доступна в быстром доступе. В противном случае система ESP® находится в меню [Вспомогательные сист..](#)

- ▶ Выберите [ESP](#).
- ▶ Выберите [Вкл.](#) или [Выключено](#).

Если на дисплее водителя постоянно горит сигнальная лампа системы ESP® OFF , то система ESP® выключена.

Учитывайте информацию о сигнальных лампах и сообщениях, которые могут отображаться на дисплее водителя.





## Функция системы EBD

### ЭЛЕКТРОННАЯ СИСТЕМА РАСПРЕДЕЛЕНИЯ ТОРМОЗНЫХ СИЛ (EBD) ИМЕЕТ СЛЕДУЮЩИЕ СВОЙСТВА:

- Контроль и регулирование давления в тормозной системе на задних колесах
- Повышение курсовой устойчивости при торможении, в особенности на поворотах

## Назначение ассистента рулевого управления STEER CONTROL

Ассистент рулевого управления STEER CONTROL помогает водителю правильно подруливать в случае потери курсовой устойчивости, создавая направленное вспомогательное усилие на рулевом колесе.

### ПОДДЕРЖКА ПО РУЛЕВОМУ УПРАВЛЕНИЮ ПРЕДОСТАВЛЯЕТСЯ В СЛЕДУЮЩИХ СИТУАЦИЯХ:

- При торможении правые или левые колеса находятся на мокром или скользком участке дороги.
- Автомобиль уходит в занос.

### СИСТЕМНЫЕ ПРЕДЕЛЫ

#### В СЛЕДУЮЩИХ СИТУАЦИЯХ АССИСТЕНТ РУЛЕВОГО УПРАВЛЕНИЯ STEER CONTROL МОЖЕТ НЕ РАБОТАТЬ ИЛИ РАБОТАТЬ ОГРАНИЧЕННО:

- Система ESP® отключена.
- Система ESP® неисправна.
- Рулевое управление неисправно.

Если система ESP® неисправна, усилитель рулевого управления продолжает оказывать поддержку.

## Функция HOLD

### ФУНКЦИЯ HOLD

Функция HOLD удерживает автомобиль без необходимости нажатия на педаль тормоза, например при ожидании на проезжей части.

Функция HOLD является лишь вспомогательным средством. Ответственность за надежное и безопасное удерживание автомобиля в неподвижном положении несет водитель.

### СИСТЕМНЫЕ ПРЕДЕЛЫ

Функция HOLD служит исключительно для помощи водителю в режиме движения и не предотвращает неподвижный автомобиль от откатывания.

- Крутизна подъема не должна превышать 30 %.





## ВКЛЮЧЕНИЕ И ВЫКЛЮЧЕНИЕ ФУНКЦИИ HOLD

### ОСТОРОЖНО

Опасность аварии вследствие включенной функции HOLD при выходе из автомобиля

### ЕСЛИ ТОРМОЖЕНИЕ АВТОМОБИЛЯ ОСУЩЕСТВЛЯЕТСЯ ТОЛЬКО ФУНКЦИЕЙ HOLD, ТО В СЛЕДУЮЩИХ СИТУАЦИЯХ АВТОМОБИЛЬ МОЖЕТ ТРОНУТЬСЯ С МЕСТА:

- при неисправности системы или напряжения питания,
  - при выключении функции HOLD путем нажатия на педаль газа или педаль тормоза, например одним из сидящих в автомобиле людей,
-  Перед выходом из автомобиля всегда предохраняйте автомобиль от откатывания.

### Условия

- Автомобиль стоит на месте.
- Дверь водителя закрыта или пристегнут ремень безопасности водителя.
- Двигатель работает.
- Электрический стояночный тормоз выключен.
- Активная система поддержания дистанции DISTRONIC выключена.
- Выбрано положение АКП **D**, **R** или **N**.

### ВКЛЮЧЕНИЕ ФУНКЦИИ HOLD

-  Нажмите на педаль тормоза и затем быстро нажмите ее до упора. На дисплее водителя появится индикация **HOLD**.

-  Отпустите педаль тормоза.

### ВЫКЛЮЧЕНИЕ ФУНКЦИИ HOLD

-  Нажимайте на педаль газа, чтобы начать движение.
- или

-  Держите педаль тормоза нажатой, пока не погаснет индикация **HOLD** на дисплее водителя.



### ФУНКЦИЯ HOLD ВЫКЛЮЧАЕТСЯ В СЛЕДУЮЩИХ СИТУАЦИЯХ:

- Включается активный ассистент поддержания дистанции DISTRONIC.
- Включено парковочное положение **P**.
- Автомобиль удерживается электрическим стояночным тормозом.

### В СЛЕДУЮЩИХ СИТУАЦИЯХ ОСТАНОВКА АВТОМОБИЛЯ ОБЕСПЕЧИВАЕТСЯ ПАРКОВОЧНЫМ ПОЛОЖЕНИЕМ <sup>(14)</sup> И/ИЛИ ЭЛЕКТРИЧЕСКИМ СТОЯНОЧНЫМ ТОРМОЗОМ:

- Водитель отстегивает ремень безопасности и открывает дверь.
- Автомобиль останавливается.
- Возникает неисправность в системе.
- Недостаточное напряжение питания.

Дополнительно на дисплее водителя может появиться сообщение **Немедленно тормозите!** в сопровождении непрерывного звукового сигнала.

-  В таком случае сильно нажмите на педаль тормоза и удерживайте, пока не исчезнет сообщение. Функция HOLD выключается.
-  Дополнительно примите меры для предотвращения откатывания автомобиля.







## Функционирование противооткатной системы

### **ОСТОРОЖНО**

Опасность аварии и травмирования вследствие откатывания автомобиля

Через короткое время противооткатная система больше не удерживает автомобиль.

-  Поэтому быстро переставляйте ногу с педали тормоза на педаль акселератора. Не покидайте автомобиль, если он удерживается при помощи противооткатной системы.

### **ПРОТИВООТКАТНАЯ СИСТЕМА ПРИ ТРОГАНИИ С МЕСТА УДЕРЖИВАЕТ АВТОМОБИЛЬ НА КОРОТКОЕ ВРЕМЯ НА ПОДЪЕМЕ ПРИ СОБЛЮДЕНИИ СЛЕДУЮЩИХ УСЛОВИЙ:**

- Редуктор находится в положении **D** или **R**.
- Электрический стояночный тормоз опущен.

Таким образом у Вас есть время для переноса ноги с педали тормоза на педаль газа без немедленного откатывания автомобиля.

## Интеллектуальная функция замедленной передачи

Функция интеллектуальной замедленной передачи помогает Вам при трогании с места, при маневрировании и при парковании на подъемах и на спусках. При отпускании педали тормоза автомобиль начинает катиться в направлении движения включенной передачи. При этом крутящий момент

двигателя в режиме движения на замедленной передаче подстраивается под крутизну подъема.

Кроме этого, благодаря функции интеллектуальной замедленной передачи в режиме движения при степени рекуперации **D|auto** (→ стр. 322) на скорости движения приблизительно до 20 км/ч Ваш автомобиль следует за движущимся впереди автомобилем с сопоставимой скоростью.

Функция интеллектуальной замедленной передачи является лишь вспомогательным средством. Ответственность за достаточную безопасную дистанцию до движущегося впереди транспортного средства несет водитель.

### **СИСТЕМНЫЕ ПРЕДЕЛЫ**

Функция интеллектуальной замедленной передачи не останавливает автомобиль автоматически, если останавливается движущийся впереди автомобиль. Для остановки автомобиля нажмите на педаль тормоза.

## Функционирование адаптивного сигнала торможения

### **ПРИ РЕЗКОМ ТОРМОЖЕНИИ АДАПТИВНЫЙ СИГНАЛ ТОРМОЖЕНИЯ ПРЕДУПРЕЖДАЕТ ДВИЖУЩИЕСЯ ПОЗАДИ АВТОМОБИЛИ СЛЕДУЮЩИМ ОБРАЗОМ:**

- мигание фонарей сигнала торможения;
- включение системы аварийной световой сигнализации. (→ стр. 56)

При экстренном торможении автомобиля на скорости выше 50 км/ч фонари сигнала торможения мигают учащенно. Таким образом производится усиленное визуальное предупреждение движущегося позади транспорта.





## Система ATTENTION ASSIST

### ФУНКЦИОНИРОВАНИЕ СИСТЕМЫ ATTENTION ASSIST

Система ATTENTION ASSIST поддерживает водителя в долгих монотонных поездках, например, на автострадах и автомагистральных. Если во время поездки система распознает признаки утомления или снижения внимательности водителя, она предлагает сделать остановку.

Система ATTENTION ASSIST является лишь вспомогательным средством. Она не всегда может вовремя распознать усталость или снижение внимательности водителя. Система не способна заменить отдохнувшего и внимательного водителя. Во время длительных поездок своевременно и регулярно делайте остановки с целью восстановления сил.

### ВЫ МОЖЕТЕ ВЫБРАТЬ ОДИН ИЗ ДВУХ РЕЖИМОВ:

- **Стандартный режим:** нормальная чувствительность системы
- **Чувствительный режим:** повышенная чувствительность системы. В этом случае система раньше предупреждает водителя и корректирует рассчитанный уровень его внимательности.

Если распознается усталость или возрастающее снижение внимательности, то на дисплее водителя появляется предупредительная индикация: **Attention Assist: Сделайте перерыв!**. Вы можете подтвердить сообщение и при необходимости сделать перерыв. Если Вы не сделаете остановку, а система ATTENTION ASSIST продолжит отмечать возрастающее снижение внимательности, предупреждение повторится не раньше чем через 15 минут.



### НА ДИСПЛЕЕ ВОДИТЕЛЯ ОТОБРАЖАЕТСЯ СЛЕДУЮЩАЯ ИНФОРМАЦИЯ:

- продолжительность поездки, начиная с последней остановки;
- определенный системой ATTENTION ASSIST уровень внимания.

Чем больше круговых сегментов **1**, тем выше рассчитанный уровень внимательности. При снижении уровня внимательности количество круговых сегментов **1** уменьшается.

Если система ATTENTION ASSIST не может рассчитать уровень внимательности и подать предупреждение, на дисплее появится сообщение: [Сис.в пассивном реж.](#)

Если на дисплее водителя отображается предупреждение, мультимедийная система MBUX предложит найти стоянку для отдыха. Вы можете выбрать стоянку для отдыха и запустить навигацию к нему.

Система ATTENTION ASSIST автоматически подключается при запуске автомобиля. Последний выбранный уровень чувствительности сохраняется.

### СИСТЕМНЫЕ ПРЕДЕЛЫ

Система ATTENTION ASSIST доступна на скорости от 60 км/ч до 200 км/ч.

Если система недоступна по причине неисправности, на дисплее водителя постоянно горит сигнальная лампа ATTENTION ASSIST .





### В СЛЕДУЮЩИХ СИТУАЦИЯХ СИСТЕМА ATTENTION ASSIST РАБОТАЕТ С ОГРАНИЧЕНИЯМИ, А ПРЕДУПРЕЖДЕНИЕ ПОДАЕТСЯ С ЗАДЕРЖКОЙ ИЛИ ВООБЩЕ НЕ ПОДАЕТСЯ:

- при продолжительности поездки менее 30 минут;
- при движении по плохой дороге (большие неровности, выбоины);
- при сильном боковом ветре;
- при спортивном стиле вождения (с высокой скоростью на поворотах или резкими ускорениями автомобиля);
- при активной системе помощи в рулевом управлении активной системы поддержания дистанции DISTRONIC;
- при неправильно установленном времени;
- в условиях активного вождения, при частых перестроениях и смене скорости движения;

Учитывайте также информацию в сообщениях, которые могут отображаться на дисплее водителя.

### В СЛЕДУЮЩИХ СИТУАЦИЯХ ОЦЕНКА УСТАЛОСТИ ИЛИ ВНИМАТЕЛЬНОСТИ ВОДИТЕЛЯ СИСТЕМОЙ ATTENTION ASSIST СБРАСЫВАЕТСЯ И ЗАПУСКАЕТСЯ ЗАНОВО ПРИ ВОЗОБНОВЛЕНИИ ДВИЖЕНИЯ:

- Водитель выключает двигатель.
- Водитель отстегивает ремень безопасности и открывает дверь (например, при смене водителя или во время остановки).

### НАСТРОЙКА СИСТЕМЫ ATTENTION ASSIST

Мультимедийная система:



 >> Установки >> Вспомогательные системы >> Поддержка >> ATTENTION ASSIST

### НАСТРОЙКА ЧУВСТВИТЕЛЬНОСТИ

- ▶ Выберите  рядом с ATTENTION ASSIST.
- ▶ Выберите **Стандартный режим** или **Чувствительный режим**.

## Система TEMPOMAT и ограничитель скорости

### ФУНКЦИОНИРОВАНИЕ СИСТЕМЫ TEMPOMAT

Система TEMPOMAT поддерживает заданную водителем скорость движения.

Если Вы выполняете ускорение, например, для обгона, сохраненная в памяти скорость не сбрасывается. Если после обгона Вы отпускаете педаль газа, система TEMPOMAT снова поддерживает сохраненную в памяти скорость движения.

Вы можете установить любую скорость от 20 км/ч до максимальной конструктивной скорости или до сохраненного ограничения для зимних шин. В режиме движения  устанавливаемая скорость ограничена до 130 км/ч.

Учитывайте указания, касающиеся систем помощи водителю и Вашей ответственности, в противном случае Вы можете не распознать опасность (→ стр. 377).





### ИНДИКАЦИЯ НА ДИСПЛЕЕ ВОДИТЕЛЯ

 **Серый цвет:** система TEMPOMAT выбрана, но пока не активна, или временно находится в пассивном режиме.

 **Зеленый цвет:** система TEMPOMAT активна.

Сохраненная скорость отображается под индикацией  и выделяется на спидометре.

### СИСТЕМНЫЕ ПРЕДЕЛЫ

На подъеме система TEMPOMAT может не удержать установленную скорость движения. Как только подъем заканчивается, сохраненная в памяти скорость восстанавливается.

На затяжных и крутых уклонах необходимо своевременно увеличивать степень рекуперации. Особенно учитывайте это при загруженном автомобиле. Благодаря этому используется тормозной момент электродвигателя и подзаряжается высоковольтная аккумуляторная батарея. В результате снижается нагрузка на тормозную систему и предотвращается перегрев и преждевременный износ тормозов.

### НЕ ПОЛЬЗУЙТЕСЬ КРУИЗ-КОНТРОЛЕМ TEMPOMAT В СЛЕДУЮЩИХ СИТУАЦИЯХ:

- В дорожных ситуациях, требующих частых изменений темпа, например, в плотном транспортном потоке или на извилистых дорогах.
- На скользких или покрытых грязью дорогах. Ведущие колеса при ускорении могут потерять сцепление с дорогой, что грозит заносом автомобиля.
- В условиях плохой видимости.

### ФУНКЦИОНИРОВАНИЕ ОГРАНИЧИТЕЛЯ СКОРОСТИ

Ограничитель скорости ограничивает скорость движения автомобиля. Для замедления до сохраненной скорости ограничитель скорости самостоятельно производит торможение.

### ВЫ МОЖЕТЕ ОГРАНИЧИТЬ СКОРОСТЬ ДВИЖЕНИЯ СЛЕДУЮЩИМ ОБРАЗОМ:

- **Временно:** для кратковременного ограничения скорости, например, в населенных пунктах;
- **Постоянно:** для длительного ограничения скорости, например, при эксплуатации автомобиля с зимними шинами.

Вы можете установить любую скорость от 20 км/ч до максимальной конструктивной скорости или до сохраненного ограничения для зимних шин. После запуска двигателя настройку можно выполнять и до начала движения.

Учитывайте указания касательно систем помощи водителю и Вашей ответственности, в противном случае Вы можете не распознать опасность (→ стр. 377).

### ИНДИКАЦИЯ НА ДИСПЛЕЕ ВОДИТЕЛЯ

 **Серый цвет:** временный ограничитель скорости подключен, но не активен.



 **Мигает серым цветом:** временный ограничитель скорости в пассивном режиме.

 **Зеленый цвет:** временный ограничитель активен.

Сохраненная скорость отображается под индикацией  и выделяется на спидометре.





При нажатии на педаль газа с преодолением точки сопротивления (кик-даун) временный ограничитель скорости переключается в пассивный режим. На дисплее водителя появляется сообщение  в пассивном режиме и мигает индикация .

### ВРЕМЕННЫЙ ОГРАНИЧИТЕЛЬ СКОРОСТИ СНОВА АКТИВИРУЕТСЯ В СЛЕДУЮЩИХ СИТУАЦИЯХ:

- Текущая скорость автомобиля падает ниже сохраненной скорости.
- Вы вызываете сохраненную скорость.
- Вы сохраняете новую скорость.

### УПРАВЛЕНИЕ СИСТЕМОЙ ТЕМПОМАТ И ПЕРЕМЕННЫМ ОГРАНИЧИТЕЛЕМ СКОРОСТИ

#### ОСТОРОЖНО

Опасность аварии вследствие вызова сохраненной скорости

Если Вы вызываете введенную в память скорость и если она ниже поддерживаемой в данный момент скорости, то автомобиль производит торможение.

- ▶ Учитывайте дорожную ситуацию перед вызовом введенной в память скорости.

#### Условия

#### СИСТЕМА ТЕМПОМАТ

- Система ТЕМПОМАТ выбрана.
- Система ESP® включена, но не может осуществлять регулирование.
- Поддерживаемая в данный момент скорость движения составляет не менее 20 км/ч.



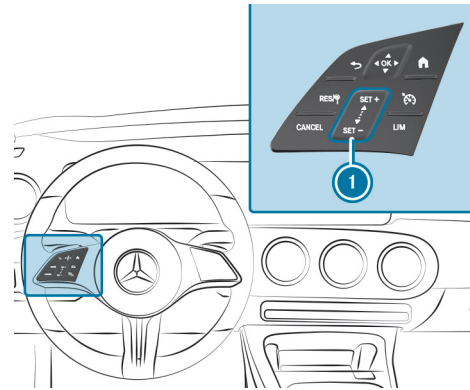

- Редуктор находится в положении .

#### ПЕРЕМЕННЫЙ ОГРАНИЧИТЕЛЬ СКОРОСТИ

- Переменный ограничитель скорости выбран.



Панель управления на рулевом колесе для системы ТЕМПОМАТ и переменного ограничителя скорости

	Применение сохраненной/обнаруженной скорости движения
	Деактивация системы ТЕМПОМАТ/переменного ограничителя скорости
	Панель переключателей для повышения/понижения скорости движения
	Выбор системы ТЕМПОМАТ
	Выбор переменного ограничителя скорости



#### Управление системой ТЕМПОМАТ и переменным ограничителем скорости:

- ▶ Одним пальцем нажмите соответствующую клавишу или проведите по панели переключателей.







### Переключение между системой TEMPOMAT и переменным ограничителем скорости:

- ▶ **Выбор системы TEMPOMAT:** нажмите .
- ▶ **Выбор переменного ограничителя скорости:** нажмите .

 Автомобили с активной системой поддержания дистанции DISTRONIC: переменный ограничитель скорости выбирается с помощью другой клавиши (→ стр. 396).

### Активация системы TEMPOMAT или переменного ограничителя скорости:

- ▶ Нажмите на  или  на панели переключателей .
- Текущая скорость движения сохраняется и удерживается автомобилем при помощи системы TEMPOMAT или ограничивается посредством переменного ограничителя скорости.



или

- ▶ Нажмите на .
- Последняя сохраненная скорость движения вызывается и удерживается автомобилем при помощи системы TEMPOMAT или ограничивается посредством переменного ограничителя скорости.
- Если до этого последняя сохраненная скорость движения была сброшена, то поддерживаемая в данный момент скорость вводится в память.

 При выключении двигателя автомобиля последняя сохраненная скорость движения сбрасывается.

Если Вы активируете систему TEMPOMAT или активную систему поддержания дистанции DISTRONIC, последняя сохраненная скорость для переменного ограничителя скорости сбрасывается.

### Повышение/понижение сохраненной скорости движения:

- ▶ **Повышение сохраненной скорости движения:** проведите пальцем снизу вверх по панели переключателей .
  - Сохраненная скорость движения повышается на 1 км/ч.
- ▶ **Понижение сохраненной скорости движения:** проведите пальцем сверху вниз по панели переключателей .
  - Сохраненная скорость движения понижается на 1 км/ч.

или

- ▶ Кратковременно нажмите на  или  на панели переключателей .

Сохраненная скорость движения повышается или понижается до следующего значения с шагом в десять единиц (например, до 50 км/ч или до 60 км/ч).

или



- ▶ Нажмите и удерживайте  или  на панели переключателей .

Сохраненная скорость движения повышается или понижается до следующего значения с шагом в десять единиц, а затем — с шагом 10 км/ч.

или





- ▶ Выполните ускорение автомобиля до требуемой скорости движения.
- ▶ Нажмите на  на панели переключателей .

 Если переменный ограничитель скорости переключен в пассивный режим, то Вы не сможете повысить или понизить сохраненную скорость движения с шагом 1 км/ч.

### Применение распознанной скорости движения:

Если система распознавания дорожных знаков при активированной системе TEMPOMAT/переменном ограничителе скорости распознает дорожный знак с максимально допустимой скоростью и отображает его на дисплее водителя:

- ▶ Нажмите на .
- Максимальная скорость, допускаемая дорожным знаком, сохраняется и поддерживается автомобилем либо ограничивается соответствующим образом.

### Деактивация системы TEMPOMAT или переменного ограничителя скорости:

- ▶ Нажмите на .

 При торможении, выключении системы ESP® или срабатывании системы ESP® система TEMPOMAT деактивируется. Переменный ограничитель скорости не деактивируется.

 При выключении двигателя автомобиля последняя сохраненная скорость движения сбрасывается.

Если Вы активируете систему TEMPOMAT или активную систему поддержания дистанции DISTRONIC, последняя сохраненная скорость для переменного ограничителя скорости сбрасывается.

### ИНФОРМАЦИЯ О ПОСТОЯННОМ ОГРАНИЧИТЕЛЕ СКОРОСТИ

Если автомобиль постоянно должен не превышать определенную скорость движения (например, для эксплуатации автомобиля с шинами с зимним рисунком протектора), Вы можете установить предельную скорость при помощи постоянного ограничителя скорости.

В мультимедийной системе Вы можете для этого ограничить скорость движения до значения от 160 км/ч до 240 км/ч (→ стр. 51).

Если Вы ограничиваете скорость движения до значения, которое превышает максимальную фактическую или максимальную конструктивную скорость движения автомобиля, то постоянный ограничитель скорости не влияет на фактическую скорость движения.

Незадолго до достижения установленной скорости движения она отображается на дисплее водителя. Если Вы подтверждаете это сообщение, то до выключения двигателя больше не производится никакой индикации. Повторная индикация производится только после повторного пуска двигателя автомобиля или при изменении установленной скорости движения.

Даже в режиме движения «кикдаун» постоянный ограничитель скорости не переключается в пассивный режим, и поддерживаемая в данный момент скорость движения остается ниже установленной предельной скорости.

### УСТАНОВКА ОГРАНИЧЕНИЯ СКОРОСТИ ДЛЯ ЗИМНИХ ШИН

Мультимедийная система:

  >> Установки >> Автомобиль >> Движение

>> Огран.скор.(зимние шины)

▶ Включите или выключите Огран.скор.(зимние шины).





## УСТАНОВКА СКОРОСТИ

- ▶ Выберите **Огран.скор.(зимние шины)**.
- ▶ Выберите скорость.

## Активный ассистент поддержания дистанции DISTRONIC

### ФУНКЦИОНИРОВАНИЕ АКТИВНОЙ СИСТЕМЫ ПОДДЕРЖАНИЯ ДИСТАНЦИИ DISTRONIC

-  Описанная активная система поддержания дистанции DISTRONIC для автомобилей без пакета вспомогательных систем является дополнительным элементом для активации дополнительных функций (в зависимости от страны) (→ стр. 96).

При свободном пути движения активная система поддержания дистанции DISTRONIC поддерживает установленную скорость движения. При распознанных движущихся впереди автомобилях поддерживается установленная дистанция до движущегося впереди автомобиля, при необходимости до полной остановки. В зависимости от дистанции до движущегося впереди автомобиля и от установленной скорости движения автомобиль ускоряется или замедляется.

Настройка и сохранение скорости и дистанции выполняются на рулевом колесе.

Диапазон доступных скоростей: 20 км/ч - 160 км/ч

### УСТАНАВЛИВАЕМАЯ ФИКСИРОВАННАЯ СКОРОСТЬ МОЖЕТ ИЗМЕНЯТЬСЯ ПО ПРИЧИНЕ СЛЕДУЮЩИХ ФАКТОРОВ:

- выбранный режим движения ; (→ стр. 327)
- сохраненное ограничение скорости, например, для зимних шин. (→ стр. 391)

### ДРУГИЕ СВОЙСТВА АКТИВНОЙ СИСТЕМЫ ПОДДЕРЖАНИЯ ДИСТАНЦИИ DISTRONIC:

- Адаптация стиля вождения в зависимости от выбранного режима движения (экономичный, комфортабельный или динамичный) (→ стр. 327)
- Инициирование ускорения до сохраненной скорости движения, если включается указатель поворота для перестроения на полосу для обгона
- **Автомобили с пакетом вспомогательных систем:**
  - Реагирование в городском диапазоне скоростей движения на распознанные стоящие транспортные средства (за исключением велосипедов и мотоциклов)
  - Учет односторонних запретов обгона на автомагистралях или многополосных дорогах с отдельными полосами движения (зависит от страны)

Если на многополосных дорогах с отдельными полосами движения активная система поддержания дистанции DISTRONIC осуществляет торможение автомобиля до полной остановки, то, в зависимости от оборудования, автомобиль автоматически может возобновить движение вслед за движущимся впереди автомобилем, тронувшимся с места после остановки. Если в процессе трогания с места распознается критическая ситуация, то производится визуальное и звуковое оповещение о необходимости взять







управление на себя, и водитель должен управлять автомобилем самостоятельно. Дальнейшее ускорение автомобиля не производится.

Учитывайте указания в отношении систем помощи водителю и Вашей ответственности, в противном случае Вы можете не распознать опасность (→ стр. 377).

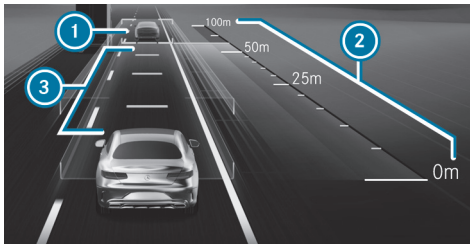

Индикация на дисплее водителя в меню [Вспомогательные сист.](#)

- ① Движущийся впереди автомобиль
- ② Шкала дистанций
- ③ Установленная заданная дистанция

Распознанное движущееся впереди транспортное средство ① выделяется зеленым цветом. Оно может находиться также слева на соседней полосе движения, если обгон справа запрещен, например, на автомагистралях.

### ПОСТОЯННАЯ ИНДИКАЦИЯ СОСТОЯНИЯ



**Серый цвет:** активная система поддержания дистанции DISTRONIC выбрана, но еще не активирована.



**Зеленый спидометр, серый автомобиль:** активная система поддержания дистанции DISTRONIC активирована, скорость движения установлена.



**Зеленый цвет:** активная система поддержания дистанции DISTRONIC активирована и автомобиль обнаружен.

Сохраненная скорость движения отображается под постоянной индикацией состояния и выделяется на спидометре. Если активная система поддержания дистанции DISTRONIC находится в пассивном режиме, то индикация состояния обозначается серым цветом.

Если скорость движения движущегося впереди автомобиля или скорость, адаптированная ввиду предстоящего события на маршруте движения, ниже сохраненной скорости движения, то сегменты на спидометре загораются.

Если Вы увеличиваете или уменьшаете установленную заданную дистанцию, ③ то на короткое время появляется индикация

① На автомагистралях или автомагистральях, подобных автомагистралям, при готовности к троганию с места периодически включается зеленый символ автомобиля

① Если Вы нажимаете на педаль газа с преодолением установленного значения активной системы поддержания дистанции DISTRONIC, то система переключается в пассивный режим. На дисплее водителя в течение короткого времени отображается сообщение [Пассивный режим](#).

### СИСТЕМНЫЕ ПРЕДЕЛЫ

**НАПРИМЕР, В СЛЕДУЮЩИХ СИТУАЦИЯХ СИСТЕМА МОЖЕТ ФУНКЦИОНИРОВАТЬ ТОЛЬКО ОГРАНИЧЕННО ИЛИ НЕ ФУНКЦИОНИРОВАТЬ ВООБЩЕ:**

- при снеге, дожде, тумане, образовании сильных брызг, ослеплении, прямом солнечном свете или резко меняющихся световых условиях;
- в случае загрязнения, запотевания, повреждения или закрытия ветрового стекла в зоне установки камеры;





- если радарные датчики загрязнены или закрыты;
- на крытых стоянках или на дорогах с крутым уклоном или подъемом;
- при наличии двигающихся впереди узких транспортных средств, например, велосипедов или мотоциклов.

Кроме этого, вследствие торможения или ускорения на скользкой дороге одно или несколько колес могут потерять сцепление с дорогой, в результате чего возникает угроза заноса автомобиля.

В этих ситуациях не пользуйтесь активной системой поддержания дистанции DISTRONIC.

#### **⚠ ОСТОРОЖНО**

Опасность аварии вследствие ускорения автомобиля или торможения автомобиля активным ассистентом поддержания дистанции DISTRONIC

#### **АКТИВНЫЙ АССИСТЕНТ ПОДДЕРЖАНИЯ ДИСТАНЦИИ DISTRONIC МОЖЕТ ПРОИЗВЕСТИ УСКОРЕНИЕ ИЛИ ТОРМОЖЕНИЕ, НАПРИМЕР, В СЛЕДУЮЩИХ СЛУЧАЯХ:**

- Если процесс трогания с места производится активным ассистентом поддержания дистанции DISTRONIC.
  - Если Вы вызываете из памяти сохраненную скорость и она является значительно выше или ниже актуальной скорости движения.
  - Если активный ассистент поддержания дистанции DISTRONIC больше не распознает движущийся впереди автомобиль или реагирует на объекты, не имеющие значения.
- ▶ Всегда внимательно следите за дорожной ситуацией и будьте готовы к торможению.
- ▶ Учитывайте дорожную ситуацию перед вызовом сохраненной скорости.



**⚠ ВНИМАНИЕ**

Опасность аварии при недостаточном замедлении автомобиля активным ассистентом поддержания дистанции DISTRONIC

Активный ассистент поддержания дистанции DISTRONIC затормаживает Ваш автомобиль с приложением до 50 % возможного замедления. Если этого замедления недостаточно, то активный ассистент поддержания дистанции DISTRONIC предупреждает Вас об этом при помощи световой и звуковой сигнализации.

- ▶ Скорректируйте скорость и соблюдайте безопасную дистанцию.
- ▶ Самостоятельно производите торможение и / или объезжайте препятствие.

**⚠ ОСТОРОЖНО**

Опасность возникновения аварии из-за ограниченного распознавания активного ассистента поддержания дистанции DISTRONIC

**АКТИВНЫЙ АССИСТЕНТ ПОДДЕРЖАНИЯ ДИСТАНЦИИ DISTRONIC НЕ РЕАГИРУЕТ ИЛИ РЕАГИРУЕТ ЛИШЬ ОГРАНИЧЕННО:**

- при движении со смещением или перестроении,
- на пешеходов, животных, двухколёсные транспортные средства или стоящие автомобили, а также неожиданные препятствия,
- на сложные дорожные ситуации,
- на автомобили, движущиеся во встречном или поперечном направлениях.

В таких ситуациях активный автопилот поддержания дистанции DISTRONIC не может выдать предупреждение или сработать для поддержки водителя.

- ▶ Всегда внимательно следите за дорожной ситуацией и реагируйте соответствующим образом.

По следующей ссылке можно посмотреть анимационный ролик на эту тему:





## УПРАВЛЕНИЕ АКТИВНОЙ СИСТЕМОЙ ПОДДЕРЖАНИЯ ДИСТАНЦИИ DISTRONIC И ВРЕМЕННЫМ ОГРАНИЧИТЕЛЕМ СКОРОСТИ

### ОСТОРОЖНО

Опасность возникновения аварии из-за ограниченного распознавания активного ассистента поддержания дистанции DISTRONIC

### **АКТИВНЫЙ АССИСТЕНТ ПОДДЕРЖАНИЯ ДИСТАНЦИИ DISTRONIC НЕ РЕАГИРУЕТ ИЛИ РЕАГИРУЕТ ЛИШЬ ОГРАНИЧЕННО:**

- при движении со смещением или перестроении,
- на пешеходов, животных, двухколёсные транспортные средства или стоящие автомобили, а также неожиданные препятствия,
- на сложные дорожные ситуации,
- на автомобили, движущиеся во встречном или поперечном направлениях.

В таких ситуациях активный автопилот поддержания дистанции DISTRONIC не может выдать предупреждение или сработать для поддержки водителя.

- ▶ Всегда внимательно следите за дорожной ситуацией и реагируйте соответствующим образом.

### ОСТОРОЖНО

Опасность аварии вследствие ускорения автомобиля или торможения автомобиля активным ассистентом поддержания дистанции DISTRONIC

### **АКТИВНЫЙ АССИСТЕНТ ПОДДЕРЖАНИЯ ДИСТАНЦИИ DISTRONIC МОЖЕТ ПРОИЗВЕСТИ УСКОРЕНИЕ ИЛИ ТОРМОЖЕНИЕ, НАПРИМЕР, В СЛЕДУЮЩИХ СЛУЧАЯХ:**

- Если процесс трогания с места производится активным ассистентом поддержания дистанции DISTRONIC.
  - Если Вы вызываете из памяти сохраненную скорость и она является значительно выше или ниже актуальной скорости движения.
  - Если активный ассистент поддержания дистанции DISTRONIC больше не распознает движущийся впереди автомобиль или реагирует на объекты, не имеющие значения.
- ▶ Всегда внимательно следите за дорожной ситуацией и будьте готовы к торможению.
  - ▶ Учитывайте дорожную ситуацию перед вызовом сохраненной скорости.





### ⚠ ВНИМАНИЕ

Опасность аварии при недостаточном замедлении автомобиля активным ассистентом поддержания дистанции DISTRONIC

Активный ассистент поддержания дистанции DISTRONIC затормаживает Ваш автомобиль с приложением до 50 % возможного замедления. Если этого замедления недостаточно, то активный ассистент поддержания дистанции DISTRONIC предупреждает Вас об этом при помощи световой и звуковой сигнализации.

- ▶ Скорректируйте скорость и соблюдайте безопасную дистанцию.
- ▶ Самостоятельно производите торможение и / или объезжайте препятствие.

### ⚠ ВНИМАНИЕ

Опасность аварии в результате коррекции скорости с помощью активной системы предупреждения о скоростных ограничениях

Скорость, которую развила активная система предупреждения о скоростных ограничениях, в отдельных случаях может быть слишком высокой или неправильной:

- при ограничении скорости менее 20 км/ч
- при дожде или тумане.
- ▶ Следите за тем, чтобы скорость движения всегда соответствовала правилам дорожного движения.
- ▶ Регулируйте скорость движения в соответствии с текущими дорожными и погодными условиями.

### Условия

#### АКТИВНАЯ СИСТЕМА ПОДДЕРЖАНИЯ ДИСТАНЦИИ DISTRONIC:

- Электрический стояночный тормоз выключен.
- Система ESP® включена, но не вмешивается.
- Выбрано положение АКП **D**.
- Все двери закрыты.
- Проверка радарных датчиков успешно завершена.

#### ВРЕМЕННЫЙ ОГРАНИЧИТЕЛЬ СКОРОСТИ:

- Временный ограничитель скорости выбран.

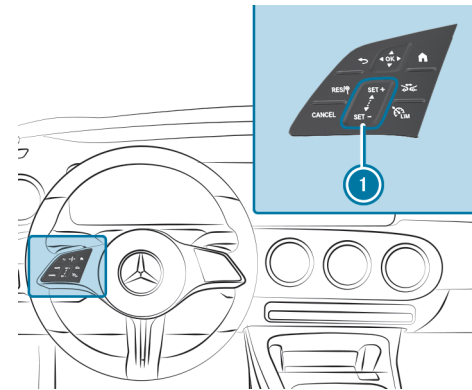

RES/Ⓟ

Применение сохраненной/обнаруженной скорости движения

CANCEL

Отключение активной системы поддержания дистанции DISTRONIC/временного ограничителя скорости

1 SET+ SET-

Панель переключателей для повышения/понижения скорости движения





Увеличение/уменьшение заданной дистанции





Переключение между временным ограничителем скорости и активной системой поддержания дистанции DISTRONIC

- ▶ **Управление активной системой поддержания дистанции DISTRONIC или временным ограничителем скорости:** одним пальцем нажмите соответствующую клавишу или проведите по панели переключателей.

### ПЕРЕКЛЮЧЕНИЕ МЕЖДУ ВРЕМЕННЫМ ОГРАНИЧИТЕЛЕМ СКОРОСТИ И АКТИВНОЙ СИСТЕМОЙ ПОДДЕРЖАНИЯ ДИСТАНЦИИ DISTRONIC

- ▶ Нажмите на .

### ЗАПУСК АКТИВНОЙ СИСТЕМЫ ПОДДЕРЖАНИЯ ДИСТАНЦИИ DISTRONIC ИЛИ ВРЕМЕННОГО ОГРАНИЧИТЕЛЯ СКОРОСТИ

- ▶ **Запуск без сохраненной скорости:** нажмите на ,  или .
- Активная система поддержания дистанции DISTRONIC:** уберите ногу с педали газа.



Текущая скорость движения сохраняется и поддерживается активной системой поддержания дистанции DISTRONIC или ограничивается временным ограничителем скорости.

или



- ▶ **Запуск с сохраненной скоростью:** нажмите на . **Активная система поддержания дистанции DISTRONIC:** уберите ногу с педали газа.
- Текущая скорость движения сохраняется и поддерживается активной системой поддержания дистанции DISTRONIC или ограничивается временным ограничителем скорости.
- Если водитель сбрасывает сохраненную скорость, в память вводится поддерживаемая в данный момент скорость движения.

- ▶ **И** При выключении двигателя сохраненная скорость сбрасывается. При запуске активной системы поддержания дистанции DISTRONIC сохраненная скорости для временного ограничителя скорости сбрасывается.



### ПОВЫШЕНИЕ ИЛИ ПОНИЖЕНИЕ СКОРОСТИ ДВИЖЕНИЯ

- ▶ Увеличение сохраненной скорости: проведите пальцем снизу вверх по панели переключателей .
  - Сохраненная скорость увеличивается на 1 км/ч.
- ▶ Уменьшение сохраненной скорости: проведите пальцем сверху вниз по панели переключателей .
  - Сохраненная скорость уменьшается на 1 км/ч.



или

- ▶ Вверху  или внизу  на панели переключателей нажмите на .
- Сохраненная скорость увеличивается или уменьшается на 10 км/ч.

или

- ▶ Вверху  или внизу  на панели переключателей нажмите и удерживайте .
- Сохраненная скорость движения увеличивается или уменьшается с шагом 10 км/ч.



или

- ▶ Выполните ускорение автомобиля до нужной скорости.
- ▶ Нажмите  вверху  на панели переключателей.





## ПРИМЕНЕНИЕ ОГРАНИЧЕНИЯ СКОРОСТИ, ОТОБРАЖАЕМОГО НА ДИСПЛЕЕ ВОДИТЕЛЯ

▶ Для запуска активной системы поддержания дистанции DISTRONIC или временного ограничителя скорости: нажмите на ,  или .

▶ Применение отображаемого ограничения скорости: нажмите на .

Отображаемое на дисплее водителя ограничение скорости перенимается в качестве сохраненной скорости. Автомобиль адаптирует свою скорость движения к скорости движущегося впереди автомобиля, при этом не превышая сохраненной скорости, или ограничивает свою скорость движения соответствующим образом.

 Применение отображаемого на дисплее водителя ограничения скорости выполняется только во время движения, а не когда автомобиль стоит на месте.

## НАЧАЛО ДВИЖЕНИЯ ПРИ ПОМОЩИ АКТИВНОЙ СИСТЕМЫ ПОДДЕРЖАНИЯ ДИСТАНЦИИ DISTRONIC

▶ Запустите активную систему поддержания дистанции DISTRONIC и уберите ногу с педали тормоза.

▶ Нажмите на .

или

▶ Кратковременно и ощутимо нажмите на педаль газа.  
Функции активной системы поддержания дистанции DISTRONIC остаются активными.

## УВЕЛИЧЕНИЕ ИЛИ УМЕНЬШЕНИЕ ЗАДАННОЙ ДИСТАНЦИИ ДО ДВИЖУЩЕГОСЯ ВПЕРЕДИ АВТОМОБИЛЯ

▶ Нажмите на .

Отображается индикация . Заданная дистанция уменьшается на одну ступень.

Если уже выбрана минимальная ступень, в этом случае выбирается максимальная ступень.

## ВЫКЛЮЧЕНИЕ АКТИВНОЙ СИСТЕМЫ ПОДДЕРЖАНИЯ ДИСТАНЦИИ DISTRONIC ИЛИ ВРЕМЕННОГО ОГРАНИЧИТЕЛЯ СКОРОСТИ

### ОСТОРОЖНО

Опасность аварии при покидании сиденья водителя вследствие включенного активного ассистента поддержания дистанции DISTRONIC

Если торможение автомобиля осуществляется только активным ассистентом поддержания дистанции DISTRONIC и Вы покидаете сиденье водителя, то может произойти откатывание автомобиля.

▶ Всегда выключайте активный ассистент поддержания дистанции DISTRONIC и предохраняйте автомобиль от откатывания, прежде чем покинуть сиденье водителя.

▶ Нажмите на .

 При торможении, выключении системы ESP® или срабатывании системы ESP® активная система поддержания дистанции DISTRONIC выключается. Временный ограничитель скорости не выключается.





## ФУНКЦИЯ АКТИВНОЙ СИСТЕМЫ ПРЕДУПРЕЖДЕНИЯ О СКОРОСТНЫХ ОГРАНИЧЕНИЯХ

Если распознается измененное ограничение скорости движения и автоматическое переключение ограничений скорости включено, то оно автоматически перенимается в качестве сохраненной скорости (→ стр. 402). Ограничения скорости движения ниже значения 20 км/ч не перенимаются системой.

Адаптация поддерживаемой в данный момент скорости движения начинается не позже достижения дорожного знака. При приближении к дорожному знаку «Начало населенного пункта» производится адаптация скорости движения в соответствии с разрешенной в населенных пунктах скоростью. Актуализация индикации ограничения скорости на дисплее водителя всегда производится при достижении дорожного знака.

Если на автострадах в ФРГ отсутствует ограничение скорости, то система использует скорость движения, сохраненную на участке с неограниченной скоростью, в качестве установочной скорости движения. Если на участке с неограниченной скоростью сохраненная скорость движения не изменяется, то она соответствует рекомендуемой скорости движения 130 км/ч.

Если активная система поддержания дистанции DISTRONIC вследствие задействования педали газа переключается в пассивный режим, то перенимаются только ограничения скорости, превышающие сохраненную скорость движения.

Максимально допустимая скорость не учитывает состояние дорожного покрытия и фактические погодные и дорожные условия. При необходимости подстраивайте Вашу скорость движения соответствующим образом.

Учитывайте указания касательно систем помощи водителю и Вашей ответственности, в противном случае Вы можете не распознать опасность (→ стр. 377).

## СИСТЕМНЫЕ ПРЕДЕЛЫ

Для распознавания дорожных знаков действительны системные пределы системы распознавания дорожных знаков (→ стр. 417).

Ограничения скорости движения до значения ниже 20 км/ч не перенимаются автоматически системой в качестве сохраненной скорости движения. Система не может однозначно распознавать ограничения скорости, ограниченные по действию (например, действующие лишь временно или только при определенной погоде).

В этих ситуациях необходимо самостоятельно адаптировать скорость движения.



### ВНИМАНИЕ

Опасность аварии в результате коррекции скорости с помощью активной системы предупреждения о скоростных ограничениях

Скорость, которую развила активная система предупреждения о скоростных ограничениях, в отдельных случаях может быть слишком высокой или неправильной:

- при ограничении скорости менее 20 км/ч
  - при дожде или тумане.
- ▶ Следите за тем, чтобы скорость движения всегда соответствовала правилам дорожного движения.
- ▶ Регулируйте скорость движения в соответствии с текущими дорожными и погодными условиями.

По следующей ссылке можно посмотреть анимационный ролик на эту тему:







### **ФУНКЦИЯ РЕГУЛИРОВКИ СКОРОСТИ С УЧЕТОМ МАРШРУТА**

При активированной активной системе поддержания дистанции DISTRONIC выполняется адаптация скорости движения к предстоящим событиям на маршруте движения. Предстоящее событие на маршруте движения в зависимости от выбранного режима движения проезжается в экономичном, комфортабельном или динамичном режиме движения. После проезда события на маршруте движения автомобиль снова разгоняется до сохраненной скорости. При этом учитываются установленная дистанция до движущегося впереди автомобиля, распознанные движущиеся впереди автомобили и предстоящие ограничения скорости.

Регулировку скорости с учетом маршрута можно активировать в мультимедийной системе (→ стр. 402).

### **УЧИТЫВАЮТСЯ СЛЕДУЮЩИЕ СОБЫТИЯ НА МАРШРУТЕ ДВИЖЕНИЯ:**

- закругления дороги;
- круговое движение;
- Т-образные перекрестки;
- повороты и съезды;

### **ПОМИМО ЭТОГО ПРОИЗВОДИТСЯ СНИЖЕНИЕ СКОРОСТИ, ЕСЛИ ПРИ ВКЛЮЧЕННОМ УКАЗАТЕЛЕ ПОВОРОТА НЕ РАСПОЗНАЕТСЯ ОДНА ИЗ СЛЕДУЮЩИХ СИТУАЦИЙ:**

- поворот на перекрестках;
- движение на полосах замедления;
- движение на полосах движения, соседних с полосами замедления.

Водитель несет основную ответственность за выбор подходящей скорости и за внимание к другим участникам дорожного движения. Это в особенности касается перекрестков, кругового движения и светофоров, так как

функция регулировки скорости с учетом маршрута не осуществляет торможения до полной остановки автомобиля.

При активированном ведении по маршруту первая адаптация скорости движения производится автоматически. При включении указателя поворота подтверждается выбранный путь и активируется дальнейшая адаптация скорости.

### **АДАПТАЦИЯ СКОРОСТИ ДВИЖЕНИЯ ЗАКАНЧИВАЕТСЯ В СЛЕДУЮЩИХ СЛУЧАЯХ:**

- если водитель выключает указатель поворота перед событием на маршруте, и система подразумевает, что это событие не интересует водителя.
- если во время адаптации скорости водитель нажимает на педаль газа или тормоза.

### **СИСТЕМНЫЕ ПРЕДЕЛЫ**

Регулировка скорости с учетом маршрута не учитывает правила преимущественного проезда. Водитель несет ответственность за соблюдение правил дорожного движения и соответствующую скорость движения.

### **ПРИ СЛОЖНЫХ УСЛОВИЯХ ОКРУЖАЮЩЕЙ СРЕДЫ ВЫБРАННАЯ СИСТЕМОЙ СКОРОСТЬ ДВИЖЕНИЯ МОЖЕТ НЕ СООТВЕТСТВОВАТЬ СИТУАЦИИ. ЭТО ВОЗНИКАЕТ, НАПРИМЕР, В СЛЕДУЮЩИХ СИТУАЦИЯХ:**

- неясное направление дороги;
- сужения дорожного полотна;
- разная максимально допустимая скорость на отдельных полосах движения, например, в пунктах оплаты проезда по платным дорогам;
- мокрое, заснеженное или обледенелое дорожное полотно;





- если оборудование для транспортировки, например, прицеп или кронштейн для велосипедов, закреплено на фаркопе и электрическое соединение с фаркопом произведено надлежащим образом;

В таких ситуациях водитель должен сам принимать соответствующие решения.

### **ОСТОРОЖНО**

Опасность аварии несмотря на основанную на анализе маршрута адаптацию скорости

В следующих ситуациях основанная на анализе маршрута адаптация скорости может быть неисправна или временно недоступна:

- если водитель не следует по рассчитанному заранее маршруту,
- если картографические данные не актуальны или отсутствуют,
- при строительных работах на дороге,
- при плохих погодных и дорожных условиях,
- при нажатии на педаль газа,
- при наличии электронно индицируемых ограничений скорости движения.



- ▶ Измените скорость движения в соответствии с дорожной ситуацией.

## **НАСТРОЙКА СТИЛЯ ВОЖДЕНИЯ В АКТИВНОЙ СИСТЕМЕ ПОДДЕРЖАНИЯ ДИСТАНЦИИ**

### **Условия**

- Активная система поддержания дистанции DISTRONIC включена.

Мультимедийная система:

  >> Установки >> Вспомогательные системы >> Движение >> Актив.сист.поддерж.дистанц.

### **ВЫБОР СТИЛЯ ВОЖДЕНИЯ**

- ▶ Выберите опцию **На основе DYNAMIC SELECT, Динамичный режим** или **Комфортный режим**.

- ⓘ Дополнительная информация об активной системе поддержания дистанции DISTRONIC (→ стр. 396).

### **НАСТРОЙКА АДАПТАЦИИ СКОРОСТИ**

- ▶ Выберите **Принять ограничение скорости** или **Регулировка скорости с учетом маршрута**.

Если данные функции активны, то скорость движения адаптируется к предстоящему событию на маршруте движения или к ограничению скорости движения.

- ⓘ **ЕСЛИ ОДНА ИЗ СЛЕДУЮЩИХ СИСТЕМ АКТИВНА, РАСПОЗНАННАЯ СКОРОСТЬ ДВИЖЕНИЯ МОЖЕТ БЫТЬ ПРИНЯТА ВРУЧНУЮ В КАЧЕСТВЕ МАКСИМАЛЬНО ДОПУСТИМОЙ СКОРОСТИ:**

- Активная система поддержания дистанции DISTRONIC
- Переменный ограничитель скорости

- ⓘ Дополнительная информация об адаптации скорости (→ стр. 401).





## Активная система удержания положения руля

### ФУНКЦИОНИРОВАНИЕ АКТИВНОЙ СИСТЕМЫ ПОМОЩИ В РУЛЕВОМ УПРАВЛЕНИИ

Активная система помощи в рулевом управлении доступна при скорости движения не выше 160 км/ч.

Система помогает водителю удерживать автомобиль посередине полосы движения посредством умеренного вмешательства в рулевое управление. Активная система помощи в рулевом управлении в зависимости от подерживаемой в данный момент скорости движения ориентируется по движущимся впереди транспортным средствам и по дорожной разметке.

- 📘 В зависимости от страны, активная система помощи в рулевом управлении в нижнем диапазоне скорости может ориентироваться по движущимся рядом транспортным средствам. При необходимости активная система помощи в рулевом управлении может помочь при смещении с центральной части полосы движения, например, для создания спасательного коридора.

При затруднении распознавания дорожной разметки и движущихся впереди транспортных средств активная система помощи в рулевом управлении переключается в пассивный режим. В этом случае система не оказывает поддержки.

### ИНДИКАЦИЯ СОСТОЯНИЯ АКТИВНОЙ СИСТЕМЫ ПОМОЩИ В РУЛЕВОМ УПРАВЛЕНИИ



**Серый цвет:** система включена и находится в пассивном режиме



**Зеленый цвет:** система включена и находится в активном режиме





**Красный цвет, мигание:** побуждение водителя к активной реакции или переход из активного в пассивное состояние, распознавание системных пределов



**Белый цвет, красные руки:** требование к водителю «Положите руки на рулевое колесо»



При переходе из активного в пассивное состояние символ  увеличивается и начинает мигать. Если пассивное состояние достигнуто, то символ  отображается на дисплее водителя серым цветом.



В зависимости от выбранных настроек автомобиля активная система помощи в рулевом управлении временно недоступна.

### РАСПОЗНАВАНИЕ УПРАВЛЕНИЯ РУЛЕВЫМ КОЛЕСОМ И ПРИКОСНОВЕНИЯ К НЕМУ

Необходимо, чтобы водитель постоянно держал руки на рулевом колесе и таким образом в любое время мог вмешаться в процесс управления с целью корректировки курса движения автомобиля или его положения на полосе движения. Водитель всегда должен быть готов к тому, что произойдет переключение системы из активного состояния в пассивное или наоборот.



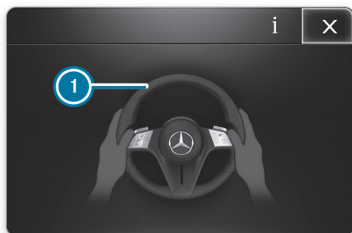

Если система распознает, что водитель относительно долго не осуществляет управление самостоятельно или снимает руки с рулевого колеса, то она сначала оповещает его при помощи визуального сигнала. На дисплее водителя появляется индикация ①. Если водитель и далее не начинает активно управлять автомобилем или не реагирует на срабатывание системы, то дополнительно к визуальному сигналу многократно звучит предупредительный звуковой сигнал.

Если водитель длительное время не реагирует на данное предупреждение, то может инициироваться экстренная остановка (→ стр. 406).

Предупреждение не включается или прекращается, как только система распознает, что водитель положил руки на рулевое колесо или управляет автомобилем.

Распознавание прикосновения может быть ограничено или не действовать при отсутствии прямого контакта между рукой и рулевым колесом, например, при ношении перчаток или если на рулевое колесо надет чехол.

Если активная система помощи в рулевом управлении распознает, что достигнут системный предел, то включается визуальное предупреждение и раздается предупредительный звуковой сигнал.

Учитывайте указания касательно систем помощи водителю и Вашей ответственности, в противном случае Вы можете не распознать опасность (→ стр. 377).

## СИСТЕМНЫЕ ПРЕДЕЛЫ

Активная система помощи в рулевом управлении оснащена ограниченным моментом на рулевом колесе для управления поперечной динамикой. В некоторых случаях производимое системой вмешательство в рулевое управление может быть недостаточным для удержания автомобиля на полосе движения или для осуществления съездов.

### В СЛЕДУЮЩИХ СИТУАЦИЯХ СИСТЕМА МОЖЕТ ФУНКЦИОНИРОВАТЬ ТОЛЬКО ОГРАНИЧЕННО ИЛИ НЕ ДЕЙСТВОВАТЬ ВООБЩЕ:

- при плохой видимости, например, из-за снега, дождя, тумана, образования сильных брызг, резко меняющихся условий освещения или резких теней на дорожном полотне;
- при ослеплении автомобиля, например, фарами встречных автомобилей, прямыми солнечными лучами или отраженным светом;
- при недостаточном освещении дороги;
- в случае загрязнения, запотевания, повреждения или прикрытия лобового стекла в зоне установки камеры, например, наклейкой;
- при отсутствии дорожной разметки или при наличии нескольких неоднозначных линий дорожной разметки на одной полосе движения, а также при быстром изменении разметки, например, в зоне проведения ремонтных работ или ответвлений дороги;
- если линии дорожной разметки стерты, потемнели или покрыты, например, грязью или снегом;
- если расстояние до движущегося впереди транспортного средства слишком малое, вследствие чего дорожная разметка не распознается;
- на дорогах с узким и извилистым дорожным полотном;
- при наличии препятствий, например, переносных ограждающих дорожных столбиков, находящихся на полосе движения или выступающих на полосу движения;





- если оборудование для транспортировки, например, прицеп или кронштейн для велосипедов, закреплено на фаркопе и электрическое соединение с фаркопом произведено надлежащим образом.

#### В СЛЕДУЮЩИХ СИТУАЦИЯХ СИСТЕМА НЕ ОКАЗЫВАЕТ ПОДДЕРЖКИ:

- на очень крутых поворотах или при выполнении маневра поворота;
- при пересечении перекрестков;
- на круговом движении или на контрольных постах по сбору платы за проезд;
- при активном перестроении на другую полосу движения без включения указателя поворота;
- при слишком низком давлении воздуха в шине.

#### **ОСТОРОЖНО**

Опасность аварии вследствие неожиданного прерывания действия активного ассистента рулевого управления

При достижении системных пределов активного ассистента рулевого управления дальнейшая активность системы или поддержание полосы движения не обеспечено.

- ▶ Всегда держите руки на рулевом колесе и внимательно следите за дорожной ситуацией.
- ▶ Всегда управляйте автомобилем в соответствии с дорожной ситуацией.

#### **ОСТОРОЖНО**

Опасность аварии вследствие неожиданного вмешательства активного ассистента рулевого управления

Распознавание линий разметки дорожного полотна и объектов может быть нарушено и привести к неожиданному вмешательству активного ассистента рулевого управления.

- ▶ Управляйте автомобилем в соответствии с дорожной ситуацией.

По следующей ссылке можно посмотреть анимационный ролик на эту тему:

#### **ВКЛЮЧЕНИЕ ИЛИ ВЫКЛЮЧЕНИЕ АКТИВНОЙ СИСТЕМЫ ПОМОЩИ В РУЛЕВОМ УПРАВЛЕНИИ**

##### Условия

- Система ESP® включена, но не осуществляет регулирование.
- Активная система поддержания дистанции DISTRONIC включена.

Мультимедийная система:

- ▶  [Установки](#) ▶▶ [Вспомогательные системы](#) ▶▶ [Движение](#)
- ▶ Включите или выключите [Акт.ассист.рул.управления](#).





## Функционирование активной системы помощи при экстренной остановке

**i** Следующая функция доступна только в сочетании с пакетом вспомогательных систем.

Активная система помощи при экстренной остановке контролирует рулевое колесо, педаль газа и педаль тормоза. Если система не видит активности водителя или видит опасность выхода за пределы полосы, она может подать предупреждение и инициировать экстренную остановку.

Если активная система помощи в рулевом управлении выключена, то система доступна на скорости от 60 км/ч.

### ЕСЛИ ВОЗНИКАЕТ ОПАСНОСТЬ ВЫХОДА ЗА ПРЕДЕЛЫ ПОЛОСЫ ДВИЖЕНИЯ, ПРЕДУПРЕЖДЕНИЕ ПОЯВЛЯЕТСЯ В СЛЕДУЮЩИХ СЛУЧАЯХ:

- Водитель надолго убрал руки с рулевого колеса или датчики долго не распознают движения рулевого колеса (в зависимости от комплектации автомобиля).
- Водитель не нажимает педали газа и тормоза.

**i** Если активная система помощи в рулевом управлении включена и активна, система контролирует только рулевое колесо. Если водитель надолго убрал руки с рулевого колеса, то, несмотря на нажатие педали, может включиться предупреждение. Учитывайте также указания по распознаванию прикосновения активной системы помощи в рулевом управлении (→ стр. 403).

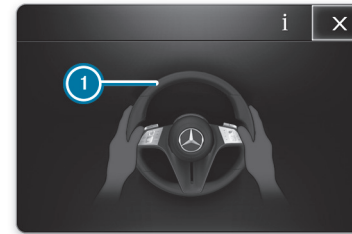

### АКТИВНАЯ СИСТЕМА ПОМОЩИ ПРИ ЭКСТРЕННОЙ ОСТАНОВКЕ ПОСЛЕДОВАТЕЛЬНО ВКЛЮЧАЕТ СЛЕДУЮЩИЕ ПРЕДУПРЕЖДЕНИЯ:

- На дисплее водителя появляется индикация **1**.
- Дополнительно к визуальной индикации **1** раздается предупредительный звуковой сигнал.
- На дисплее водителя появляется сообщение **Иницируется экстренная остановка**, раздается непрерывный предупредительный звуковой сигнал и автомобиль больше не ускоряется.
- Скорость автомобиля постепенно снижается до полной остановки. При этом генерируются тормозные толчки.

В случае автоматического экстренного торможения активная система поддержания дистанции DISTRONIC выключается. В зависимости от страны одновременно с этим включается аварийная световая сигнализация.

### КОГДА АВТОМОБИЛЬ ОСТАНАВЛИВАЕТСЯ:

- автоматически включается электрический стояночный тормоз;
- автомобиль отпирается;
- по возможности передается сигнал экстренного вызова на центральную станцию приема сигналов экстренного вызова Mercedes-Benz.





Перед появлением сообщения **Иницируется экстренная остановка** Вы можете отменить вмешательство активной системы помощи при экстренной остановке движением рулевого колеса.

**ПОСЛЕ ПОЯВЛЕНИЯ СООБЩЕНИЯ ИНИЦИИРУЕТСЯ ЭКСТРЕННАЯ ОСТАНОВКА ВЫ МОЖЕТЕ ОТМЕНИТЬ ВМЕШАТЕЛЬСТВО АКТИВНОЙ СИСТЕМЫ ПОМОЩИ ПРИ ЭКСТРЕННОЙ ОСТАНОВКЕ СЛЕДУЮЩИМ ОБРАЗОМ:**

- Нажатие на педаль газа или педаль тормоза: экстренная остановка отменяется; предупредительное сообщение и предупредительный звуковой сигнал, а также электроусилитель рулевого управления остаются включенными.
- Руление: электроусилитель рулевого управления отключается, предупредительное сообщение и предупредительный звуковой сигнал остаются включенными, торможение автомобиля продолжается.
- Руление и ускорение или торможение: экстренная остановка отменяется и электроусилитель рулевого управления отключается. Предупредительное сообщение и предупредительный звуковой сигнал отключаются.

**i** Активная система помощи при экстренной остановке может выполнять экстренную остановку не более трех раз в течение одного ездового цикла. После этого активная система помощи в рулевом управлении и активная система помощи при экстренной остановке блокируются до следующего запуска автомобиля.

## СИСТЕМНЫЕ ПРЕДЕЛЫ

### ДЛЯ РАСПОЗНАВАНИЯ ТРАНСПОРТНЫХ СРЕДСТВ И ДРУГИХ ПРЕПЯТСТВИЙ УЧИТЫВАЙТЕ СИСТЕМНЫЕ ПРЕДЕЛЫ СЛЕДУЮЩИХ ФУНКЦИЙ:

- Активная система поддержания дистанции DISTRONIC (→ стр. 392)
- Активная система помощи в рулевом управлении (→ стр. 403)
- Активная система удержания полосы движения (→ стр. 425)
- Активная система экстренного торможения (→ стр. 407)

### АКТИВНАЯ СИСТЕМА ПОМОЩИ ПРИ ЭКСТРЕННОЙ ОСТАНОВКЕ НЕ АКТИВНА В СЛЕДУЮЩЕМ СЛУЧАЕ:

- Активная система удержания полосы движения и активная система помощи в рулевом управлении отключены.

## Активная система экстренного торможения

### ФУНКЦИОНИРОВАНИЕ АКТИВНОЙ СИСТЕМЫ ЭКСТРЕННОГО ТОРМОЖЕНИЯ

#### АКТИВНАЯ СИСТЕМА ЭКСТРЕННОГО ТОРМОЖЕНИЯ СОСТОИТ ИЗ СЛЕДУЮЩИХ ФУНКЦИЙ:

- Функция предупреждения об опасной дистанции
- Предупреждение об угрозе столкновения
- Функция автоматического экстренного торможения
- Адаптивное усиление тормозного привода
- **Автомобили с пакетом вспомогательных систем:** активная система помощи при объезде препятствия





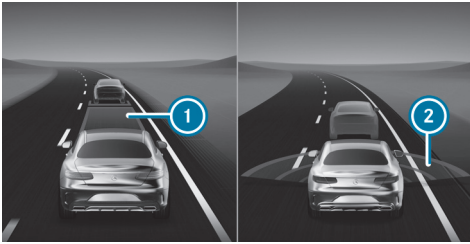

Активная система экстренного торможения помогает свести к минимуму вероятность столкновения с автомобилями, велосипедистами или пешеходами либо смягчить последствия аварии.

Если активная система экстренного торможения распознает опасность столкновения, раздается предупредительный звуковой сигнал и загорается сигнальная лампа активной системы экстренного торможения .



Индикация на дисплее водителя в меню [Вспомогательные сист.](#)

- ① Слишком малая дистанция
- ② Красные радарные волны

В меню [Вспомогательные сист.](#) слишком малая дистанция до движущегося впереди автомобиля отображается  красным цветом. При дальнейшем сокращении дистанции движущийся впереди автомобиль также выделяется красным цветом. При распознанной опасности столкновения появляются красные радарные волны  перед автомобилем.

 **Автомобили с системой PRE-SAFE®:** дополнительно применяется тактильное предупреждение в виде легкого натяжения ремня безопасности водителя (в зависимости от страны).

Если Вы не реагируете на предупреждение, в критических ситуациях система может инициировать автоматическое экстренное торможение.

В особо критических ситуациях активная система экстренного торможения может задействовать автоматическое торможение без предупреждения. В этом случае одновременно с торможением раздается предупредительный звуковой сигнал и загорается сигнальная лампа предупреждения об опасной дистанции .

Если в критической ситуации Вы тормозите самостоятельно или во время автоматического торможения нажимаете на педаль тормоза, срабатывает адаптивное усиление тормозного привода. При необходимости давление в тормозной системе повышается вплоть до торможения до полной остановки.



В случае автоматического экстренного торможения, адаптивного усиления тормозного привода или объезда препятствия на дисплее водителя появляется всплывающее окно . Оно автоматически исчезает через некоторое время.

В случае автоматического экстренного торможения или адаптивного усиления тормозного привода дополнительно могут быть приняты превентивные меры по защите пассажиров (система PRE-SAFE®).







### ВНИМАНИЕ

Опасность аварии при ограниченной возможности распознавания активной системы экстренного торможения с функцией поддержки при проезде через перекресток

Активная система экстренного торможения не всегда однозначно распознает объекты и сложные дорожные ситуации.

#### **В ТАКИХ СЛУЧАЯХ АКТИВНАЯ СИСТЕМА ЭКСТРЕННОГО ТОРМОЖЕНИЯ МОЖЕТ:**

- необоснованно выдать предупреждение или произвести торможение,
- не выдать предупреждения или не затормозить.

Активная система экстренного торможения является лишь вспомогательным средством. Ответственность за соблюдение достаточной безопасной дистанции, скорости движения и своевременное торможение несет водитель.



- ▶ Всегда внимательно следите за дорожной ситуацией и не полагайтесь исключительно на активную систему экстренного торможения.
- ▶ Будьте готовы к торможению и, при необходимости, к объезду препятствия.

Если активная система экстренного торможения отключена или ее функциональность ограничена, например, из-за вмешательства другой системы помощи водителю, в этом случае на дисплее водителя загорается сигнальная лампа активной системы экстренного торможения .

Если система недоступна из-за загрязненных или поврежденных датчиков или по причине неисправности, а также если ее функциональность ограничена, в этом случае на дисплее водителя загорается сигнальная лампа активной системы экстренного торможения .

Учитывайте также системные пределы активной системы экстренного торможения.

### **ФУНКЦИЯ ПРЕДУПРЕЖДЕНИЯ ОБ ОПАСНОЙ ДИСТАНЦИИ**

Функция предупреждения об опасной дистанции предупреждает, если при скорости примерно от 30 км/ч в течение нескольких секунд дистанция до движущегося впереди транспортного средства остается слишком малой для поддерживаемой в данный момент скорости движения. В этом случае на дисплее водителя загорается сигнальная лампа предупреждения об опасной дистанции . При дальнейшем сокращении дистанции до движущегося впереди транспортного средства сигнальная лампа предупреждения об опасной дистанции  начинает мигать.

### **ПРЕДУПРЕЖДЕНИЕ ОБ УГРОЗЕ СТОЛКНОВЕНИЯ**

**ФУНКЦИЯ ПРЕДУПРЕЖДЕНИЯ ОБ УГРОЗЕ СТОЛКНОВЕНИИ ИСПОЛЬЗУЕТ ПРЕРЫВИСТЫЙ ПРЕДУПРЕДИТЕЛЬНЫЙ ЗВУКОВОЙ СИГНАЛ И СИГНАЛЬНУЮ ЛАМПУ  В СЛЕДУЮЩИХ СИТУАЦИЯХ:**

- на скорости примерно до 250 км/ч при приближении к движущимся впереди автомобилям
- на скорости примерно до 80 км/ч при приближении к неподвижным автомобилям, движущимся в продольном направлении пешеходам и движущимся впереди велосипедистам
- на скорости примерно до 70 км/ч при приближении к пешеходам и велосипедистам, которые движутся в поперечном направлении
- на скорости примерно до 60 км/ч при приближении к пешеходам и велосипедистам, которые стоят





**ФУНКЦИЯ АВТОМАТИЧЕСКОГО ЭКСТРЕННОГО ТОРМОЖЕНИЯ  
ФУНКЦИЯ АВТОМАТИЧЕСКОГО ЭКСТРЕННОГО ТОРМОЖЕНИЯ МОЖЕТ  
ВМЕШАТЬСЯ СО СКОРОСТИ ПРИМЕРНО 7 КМ/Ч В СЛЕДУЮЩИХ СИТУАЦИЯХ:**

- на скорости примерно до 250 км/ч при приближении к движущимся впереди автомобилям
- на скорости примерно до 80 км/ч при приближении к движущимся впереди велосипедистам, движущимся в продольном направлении пешеходам и неподвижным автомобилям
- на скорости примерно до 70 км/ч при приближении к пешеходам и велосипедистам, которые движутся в поперечном направлении

**АДАПТИВНОЕ УСИЛЕНИЕ ТОРМОЗНОГО ПРИВОДА**

**АДАПТИВНОЕ УСИЛЕНИЕ ТОРМОЗНОГО ПРИВОДА ДОСТУПНО СО СКОРОСТИ ПРИМЕРНО 7 КМ/Ч В СЛЕДУЮЩИХ СИТУАЦИЯХ:**

- на скорости примерно до 250 км/ч при приближении к движущимся впереди автомобилям
- на скорости примерно до 80 км/ч при приближении к движущимся впереди велосипедистам, движущимся в продольном направлении пешеходам и неподвижным автомобилям
- на скорости примерно до 70 км/ч при приближении к пешеходам и велосипедистам, которые движутся в поперечном направлении
- на скорости примерно до 60 км/ч при приближении к пешеходам и велосипедистам, которые стоят

**ПРЕРЫВАНИЕ ЗАДЕЙСТВОВАНИЯ ТОРМОЗНОЙ СИСТЕМЫ СО СТОРОНЫ АКТИВНОЙ СИСТЕМЫ ЭКСТРЕННОГО ТОРМОЖЕНИЯ  
ВЫ МОЖЕТЕ ПРЕРВАТЬ ЗАДЕЙСТВОВАНИЕ ТОРМОЗНОЙ СИСТЕМЫ СО СТОРОНЫ АКТИВНОЙ СИСТЕМЫ ЭКСТРЕННОГО ТОРМОЖЕНИЯ В ЛЮБОЙ МОМЕНТ СЛЕДУЮЩИМ ОБРАЗОМ:**

- путем достаточно сильного нажатия на педаль газа или включения режима кикдаун;
- путем отпускания педали тормоза.

**ПРИ ВЫПОЛНЕНИИ КАК МИНИМУМ ОДНОГО ИЗ СЛЕДУЮЩИХ УСЛОВИЙ АКТИВНАЯ СИСТЕМА ЭКСТРЕННОГО ТОРМОЖЕНИЯ МОЖЕТ ПРЕКРАТИТЬ ЗАДЕЙСТВОВАНИЕ ТОРМОЗНОЙ СИСТЕМЫ:**

- Вы поворачиваете рулевое колесо для объезда препятствия.
- Опасность столкновения миновала.
- Препятствие перед автомобилем больше не распознается.

**ФУНКЦИЯ КОНТРОЛЯ ПОВОРОТА (АВТОМОБИЛИ С ПАКЕТОМ ВСПОМОГАТЕЛЬНЫХ СИСТЕМ):**

Если Вы поворачиваете через полосу встречного движения и при этом распознана опасность столкновения со встречным транспортным средством, на скорости ниже 15 км/ч автомобиль может автоматически затормозить еще до выхода за пределы своей полосы.





## АКТИВНАЯ СИСТЕМА ПОМОЩИ В РУЛЕВОМ УПРАВЛЕНИИ ПРИ ОБЪЕЗДНОМ МАНЕВРЕ

### ⚠ ВНИМАНИЕ

Опасность аварии, несмотря на активную систему поддержки при объезде препятствия

Активная система поддержки при объезде препятствия не всегда четко распознает объекты и сложные дорожные ситуации.

### В ЭТИХ СЛУЧАЯХ АКТИВНАЯ СИСТЕМА ПОДДЕРЖКИ ПРИ ОБЪЕЗДЕ ПРЕПЯТСТВИЯ МОЖЕТ

- выдать необоснованное предупреждение или инициировать вмешательство в рулевое управление;
- не предупредить или не инициировать вмешательство в рулевое управление.

Активная система поддержки при объезде препятствия может помочь избежать столкновения, автоматически инициируя вмешательство в рулевое управление.

- ▶ Всегда внимательно следите за дорожной ситуацией и не полагайтесь только на активную систему поддержки при объезде препятствия.
- ▶ Будьте готовы к торможению и, при необходимости, к объезду препятствия.
- ▶ Выбирайте безопасную скорость, когда возле проезжей части находятся пешеходы.

Активная система помощи в рулевом управлении при объездном маневре может автоматически реагировать на неподвижные или движущиеся в продольном направлении объекты в пределах своей полосы движения.

### АКТИВНАЯ СИСТЕМА ПОМОЩИ В РУЛЕВОМ УПРАВЛЕНИИ ПРИ ОБЪЕЗДНОМ МАНЕВРЕ ИМЕЕТ СЛЕДУЮЩИЕ ФУНКЦИИ:

- Распознавание пешеходов, велосипедистов и автомобилей
- Поддержка посредством независимого вмешательства в рулевое управление в случае необходимого объезда препятствия
- Автоматическая активация при наличии достаточного пространства в пределах Вашей полосы движения
- Реагирование на скорости движения примерно от 30 км/ч до 80 км/ч

В случае вмешательства активной системы помощи при объезде препятствия раздается предупредительный звуковой сигнал и мигает сигнальная лампа предупреждения об опасной дистанции .

Вы можете остановить активную систему помощи в рулевом управлении при объездном маневре в любой момент с помощью рулевого управления, ускорения или торможения.

### АКТИВНАЯ СИСТЕМА ПОМОЩИ В РУЛЕВОМ УПРАВЛЕНИИ ПРИ ОБЪЕЗДНОМ МАНЕВРЕ МОЖЕТ СРАБАТЫВАТЬ В СЛЕДУЮЩИХ ДИАПАЗОНАХ СКОРОСТЕЙ:

- на скорости движения примерно от 30 км/ч до 80 км/ч при приближении к неподвижным транспортным средствам, пешеходам или велосипедистам
- на скорости движения примерно от 30 км/ч до 80 км/ч при приближении к движущимся в продольном направлении пешеходам и движущимся впереди велосипедистам





## СИСТЕМНЫЕ ПРЕДЕЛЫ

После включения автомобиля или после трогания с места полная работоспособность системы еще не доступна в течение некоторого времени. В зависимости от условий окружающей среды, система может возобновить работу за несколько минут.

### В ЧАСТНОСТИ, В СЛЕДУЮЩИХ СИТУАЦИЯХ СИСТЕМА МОЖЕТ РАБОТАТЬ ОГРАНИЧЕННО ИЛИ НЕ РАБОТАТЬ:

- при снегопаде, дожде, тумане, образовании сильных брызг воды, ослеплении, прямом воздействии солнечных лучей или меняющихся условиях освещения;
- если датчики системы загрязнены, запотели, повреждены или закрыты;
- если работа датчиков системы нарушена из-за других радаров, например, при сильном отражении радарных волн на крытых автостоянках;
- если было распознано и отображено падение давления воздуха в шине или повреждение шины;
- в сложных дорожных ситуациях, в которых однозначное распознавание объектов не всегда представляется возможным;
- если пешеходы или автомобили быстро появляются в области действия датчиков;
- если пешеходы закрыты другими объектами;
- если типичные очертания пешехода не выделяются на заднем фоне;
- если пешеход не распознается как таковой, например, вследствие ношения специальной одежды или наличия других объектов;
- на поворотах с небольшим радиусом;
- если водитель не пристегнут;
- если дорожная разметка отсутствует или плохо различима;
- если дорога не совсем прямая;

- если используется прицеп или установлен кронштейн для велосипедов.

По следующей ссылке можно посмотреть анимационный ролик на эту тему:

## НАСТРОЙКА АКТИВНОЙ СИСТЕМЫ ЭКСТРЕННОГО ТОРМОЖЕНИЯ

### Условия

- Двигатель автомобиля включен.

Мультимедийная система:

[🏠](#) >>> [Установки](#) >>> [Вспомогательные системы](#)

>>> [Предотвращение столкнов.](#)

▶ Включите или выключите функцию.

**i** Активную систему экстренного торможения рекомендуется всегда оставлять включенной.

При отключении активной системы экстренного торможения функция предупреждения о небезопасной дистанции, предупреждение об угрозе столкновения, функция автономного торможения и активная система помощи при объездном маневре (с пакетом вспомогательных систем — в зависимости от страны) отключаются.

**i** При отключении активной системы экстренного торможения на дисплее водителя в поле индикации состояния появляется символ  и при следующем запуске автомобиля система снова подключается.





## УСТАНОВКА ВРЕМЕНИ ПРЕДУПРЕЖДЕНИЯ

- ▶ Выберите  рядом с [Акт.сист.экстренного торможения](#).
- ▶ Выберите [Раньше](#), [Средне](#) или [Позже](#).

**i** При обнаружении признаков усталости или микросна система ATTENTION ASSIST подает предупреждение раньше, чем установлено (в зависимости от страны). Подробная информация о системе ATTENTION ASSIST (→ стр. 387).

## Система предупреждения о скоростных ограничениях

### ФУНКЦИОНИРОВАНИЕ СИСТЕМЫ ПРЕДУПРЕЖДЕНИЯ О СКОРОСТНЫХ ОГРАНИЧЕНИЯХ

**i** Данная функция является дополнительной функцией по запросу (→ стр. 96).

**i** Система предупреждения о скоростных ограничениях использует базу данных веб-картографического проекта Open Street Map, которая предоставляется на условиях лицензионного соглашения Open Database Licence (ODbL). Более подробную информацию можно найти по адресу: <https://www.osmfoundation.org/wiki/licence>.

Система предупреждения о скоростных ограничениях определяет ограничения скорости с помощью многофункциональной камеры и отображает их на дисплее водителя.

Максимально допустимая скорость может также опционально отображаться на проекционном дисплее.

Камера также распознает ограничения скорости ограниченного действия, обозначенные дополнительным знаком (например, на мокрой дороге).

Учитывайте указания в отношении систем помощи водителю и Вашей ответственности, в противном случае Вы можете не распознать опасность (→ стр. 377).

### УКАЗАНИЯ ПО РЕЖИМУ ЭКСПЛУАТАЦИИ С ПРИЦЕПОМ

**i** Учитывайте также указания по режиму эксплуатации с прицепом (→ стр. 450).

При правильном присоединении прицепа или кронштейна для велосипедов на центральном дисплее отображается запрос о типе прицепа и его максимально допустимой скорости (→ стр. 455).

Водитель несет ответственность за ручную регулировку максимально допустимой скорости в категории [малых или больших прицепов](#).

### В ЧАСТНОСТИ, НЕОБХОДИМО УЧИТЫВАТЬ ЗАКОНЫ КОНКРЕТНОЙ СТРАНЫ, НАПРИМЕР:

- максимально допустимая скорость и максимальная конструктивная скорость;
- допустимая полная масса с тягачом или без него;
- необходимое количество лет водительского стажа с наличием соответствующего водительского удостоверения;
- тип и состояние используемого дорожного полотна;
- погодные условия.





Максимально допустимая скорость, адаптированная к автомобилю с прицепом, может быть переведена в режим ручного или автоматического переключения скорости во время движения (в зависимости от комплектации).

Со стороны системы для автомобиля с прицепом могут учитываться дополнительные знаки ограничения скорости и четкие правила дорожного движения (в зависимости от страны).

В мультимедийной системе невозможно выбрать максимально допустимую скорость для кронштейна для велосипедов. При использовании кронштейна для велосипедов необходимо соблюдать максимально допустимую скорость, указанную в руководстве по эксплуатации производителя.

#### КРОМЕ ТОГО, СОБЛЮДАЙТЕ СЛЕДУЮЩИЕ УКАЗАНИЯ:

- Выбирайте скорость движения в соответствии с окружающими условиями, дорожной ситуацией и погодными условиями.
- Соблюдайте указания реально существующих дорожных знаков.
- Соблюдайте действующие правила дорожного движения и соответствующие предписания.

Учитывайте указания в отношении систем помощи водителю и Вашей ответственности, в противном случае Вы можете не распознать опасность (→ стр. 377).

#### ПРЕДУПРЕЖДЕНИЕ ПРИ ПРЕВЫШЕНИИ МАКСИМАЛЬНО ДОПУСТИМОЙ СКОРОСТИ

Система может предупредить Вас, если Вы собираетесь превысить максимально допустимую скорость. В зависимости от страны, Вы можете установить в мультимедийной системе, насколько должна быть превышена максимально допустимая скорость, прежде чем появится предупреждение. Вы можете установить, должно ли предупреждение быть визуальным, в виде указателя поворота на дисплее водителя, или визуальным и звуковым.

Выбор вида предупреждения, в зависимости от страны, подтверждается с помощью индикации на дисплее водителя.

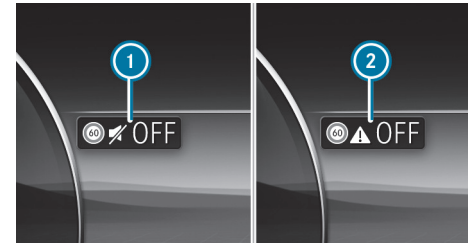

- 1 Только визуальное предупреждение
- 2 Предупреждение выключено

**i** Тип, продолжительность и порог срабатывания предупреждения о превышении скорости движения, а также возможность установки порога срабатывания, выше которого должно срабатывать предупреждение, регулируются законодательством страны, в которую поставляется автомобиль.

#### ИНДИКАЦИЯ НА ДИСПЛЕЕ ВОДИТЕЛЯ

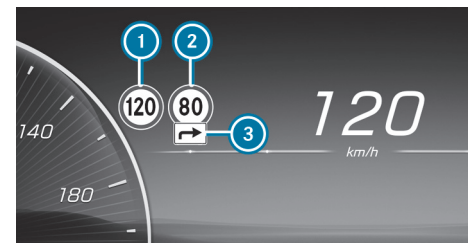

- 1 Допустимая скорость движения
- 2 Допустимая скорость движения при ограничении
- 3 Дополнительный знак с ограничением





 Также могут распознаваться дорожные знаки, влияющие на максимально допустимую скорость, например, знаки, обозначающие начало или конец автомобильных дорог.

Система может отображать на дисплее водителя до двух дорожных знаков одновременно. В первую очередь при этом будут отображаться знаки ограничения скорости. На проекционном дисплее может отображаться не более одного дорожного знака с ограничением скорости. Если на дисплее водителя отображаются два дорожных знака с ограничением скорости, например, при распознанных ограничениях, то значение левого знака ограничения скорости  всегда передается на ограничитель скорости, в систему TEMPOMAT или активную систему поддержания дистанции DISTRONIC и отображается на проекционном дисплее.

Важная информация из других систем может привести к кратковременному выцветанию дорожных знаков.

Если система предупреждения о скоростных ограничениях не может определить фактическую максимально допустимую скорость, например, из-за отсутствия дорожных знаков, то на дисплее водителя отображается следующий символ:



Данный символ отображается постоянно, если автомобиль находится в стране, в которой система предупреждения о скоростных ограничениях не поддерживается. Система предупреждения о скоростных ограничениях доступна не во всех странах.

Если система из-за технической неполадки или загрязнения лобового стекла временно или постоянно недоступна, на дисплее водителя появляется соответствующее сообщение. В зависимости от страны на дисплее

водителя также загорается сигнальная лампа системы предупреждения о скоростных ограничениях .

 Примите также во внимание информацию о сообщениях на дисплее (→ стр. 815).

## СИСТЕМНЫЕ ПРЕДЕЛЫ

### СИСТЕМА МОЖЕТ РАБОТАТЬ С НАРУШЕНИЯМИ ИЛИ НЕ РАБОТАТЬ, В ЧАСТНОСТИ, В СЛЕДУЮЩИХ СИТУАЦИЯХ:

- при плохой видимости, например, при недостаточном освещении дорожного полотна, резко меняющемся соотношении света и тени, в дождь, снегопад, туман, при завихрении пыли или при интенсивном образовании брызг;
- при ослеплении, например, фарами встречных автомобилей, прямыми солнечными лучами или отраженным светом;
- при загрязнении лобового стекла в зоне установки многофункциональной камеры, а также при запотевании, повреждении или загорании камеры;
- если дорожные знаки плохо распознаются, например, из-за того, что они загрязнены, закрыты, потускнели, покрыты льдом, повреждены, неудобно расположены, недостаточно освещены или повернуты в сторону;
- оснащенные светодиодными табло активные дорожные знаки могут не распознаваться или распознаваться неправильно по причине технических особенностей (например, частота излучаемого сигнала);
- если дорожные знаки, дорожная разметка или направления дорог неоднозначны, например, при дорожных знаках на участках ремонта дороги, на съездах/заездах, на соседних полосах движения или на параллельных дорогах, на разметках пешеходных переходов, оборудованных светофором;





- если дорожные знаки или дорожная разметка не соответствуют стандарту;
- если дорожные знаки, дорожная разметка или направления дорог являются специфичными для страны пребывания и имеют отклонения от маршрута, определенного навигационной системой, например, на участках ремонта дороги или после них;
- после крутого поворота и виража с малым радиусом, если дорожные знаки не попадают в зону обзора камеры;
- если Вы обгоняете транспортные средства с наклеенными или установленными дорожными знаками;
- если Ваш автомобиль оснащен оборудованием для транспортировки, которое закреплено на тягово-сцепном устройстве, например, кронштейн для велосипедов, то при определенных обстоятельствах система может среагировать на ограничения для автомобилей с прицепами.

## НАСТРОЙКА СИСТЕМЫ ПРЕДУПРЕЖДЕНИЯ О СКОРОСТНЫХ ОГРАНИЧЕНИЯХ

Мультимедийная система:

 >> [Установки](#) >> [Вспомогательные системы](#) >> [Поддержка](#)  
 >> [Система предупреждения о скоростных ограничениях](#)

## ВКЛЮЧЕНИЕ ИЛИ ВЫКЛЮЧЕНИЕ ПРЕДУПРЕЖДЕНИЯ О ПРЕВЫШЕНИИ СКОРОСТИ ДВИЖЕНИЯ

- Предупреждение о превышении скорости движения включено по умолчанию (зависит от страны).

- ▶ Выключите [Предупреж.о превыш.скор.](#)  
В зависимости от законодательных требований страны предупреждение о превышении скорости движения остается выключенным до следующего включения или выключения автомобиля.

- Звуковое предупреждение о превышении скорости движения можно выключить и включить также с помощью быстрого доступа, длительным нажатием на клавишу «Mute» на рулевом колесе, нажатием на пиктограмму скорости в статусной строке мультимедийного дисплея или с помощью голосовой команды (функции доступны в зависимости от страны).

## ИЗМЕНЕНИЕ ВИДА ПРЕДУПРЕЖДЕНИЯ О ПРЕВЫШЕНИИ СКОРОСТИ ДВИЖЕНИЯ

- ▶ Измените предупреждение на [Визуально](#) или [Визуально и акустич..](#)

## ВКЛЮЧЕНИЕ ИЛИ ВЫКЛЮЧЕНИЕ ОПОВЕЩАТЕЛЬНОГО СИГНАЛА ПРИ НОВОЙ МАКСИМАЛЬНО ДОПУСТИМОЙ СКОРОСТИ

- Оповещательный сигнал при новой максимально допустимой скорости отключен по умолчанию.

Данная функция определяет активацию приглушенного, не отвлекающего звукового оповещения при каждом изменении отображаемой на дисплее водителя скорости.

- ▶ Включите или выключите функцию.

- Доступность функции зависит от страны использования.

## УСТАНОВКА ПОРОГА ПРЕДУПРЕЖДЕНИЯ

Данное значение определяет скорость, при превышении которой выдается предупреждение.

- ▶ В разделе «Порог предупреждения» установите требуемую скорость.

Доступность функции зависит от законодательных требований страны.







### **ЕСЛИ ОДНА ИЗ СЛЕДУЮЩИХ СИСТЕМ АКТИВНА, РАСПОЗНАННАЯ СКОРОСТЬ ДВИЖЕНИЯ МОЖЕТ БЫТЬ ПРИНЯТА ВРУЧНУЮ В КАЧЕСТВЕ МАКСИМАЛЬНО ДОПУСТИМОЙ СКОРОСТИ:**

- Активная система поддержания дистанции DISTRONIC
- Система круиз-контроля TEMPOMAT
- Переменный ограничитель скорости

**i** Дополнительная информация об активной системе поддержания дистанции DISTRONIC (→ стр. 396).

## Система распознавания дорожных знаков

### **ФУНКЦИОНИРОВАНИЕ СИСТЕМЫ РАСПОЗНАВАНИЯ ДОРОЖНЫХ ЗНАКОВ**

**i** Данная функция является дополнительной функцией по запросу (→ стр. 96).

Система распознавания дорожных знаков распознает дорожные знаки при помощи многофункциональной камеры и сравнивает их с информацией цифровой карты дорог навигационной системы. Она поддерживает водителя путем показа распознанных ограничений скорости и запретов обгона на дисплее водителя.

Максимально допустимая скорость также может отображаться на проекционном дисплее.

Система может предупреждать водителя при превышении максимально допустимой скорости.

В некоторых странах система может предлагать дополнительные функции и включать предупреждения при приближении к пешеходным переходам. Если система распознает, что Вы въезжаете на участок дороги против предписанного направления движения, она подаст предупреждение.

Камера также может распознавать и анализировать дорожные знаки ограниченного действия, обозначенные дополнительным знаком (например, на мокрой дороге).

Система распознавания дорожных знаков отображает на дисплее водителя только выбранные дорожные знаки. Реальные дорожные знаки и ограничения скорости имеют приоритет по отношению к знакам и ограничениям скорости, отображаемым на дисплее водителя.

Учитывайте указания касательно систем помощи водителю и Вашей ответственности, в противном случае Вы можете не распознать опасность (→ стр. 377).

### **УКАЗАНИЯ ПО РЕЖИМУ ЭКСПЛУАТАЦИИ С ПРИЦЕПОМ**

**i** Учитывайте также указания по режиму эксплуатации с прицепом (→ стр. 450).

При правильном присоединении прицепа или кронштейна для велосипедов на центральном дисплее отображается запрос о типе прицепа и его максимально допустимой скорости (→ стр. 455).

Водитель несет ответственность за ручную регулировку максимально допустимой скорости в категории **малых или больших прицепов**.





### В ЧАСТНОСТИ, НЕОБХОДИМО УЧИТЫВАТЬ ЗАКОНЫ КОНКРЕТНОЙ СТРАНЫ, НАПРИМЕР:

- максимально допустимая скорость и максимальная конструктивная скорость;
- допустимая полная масса с тягачом или без него;
- необходимое количество лет водительского стажа с наличием соответствующего водительского удостоверения;
- тип и состояние используемого дорожного полотна;
- погодные условия.

Максимально допустимая скорость, адаптированная к автомобилю с прицепом, может быть переведена в режим ручного или автоматического переключения скорости во время движения (в зависимости от комплектации).

Со стороны системы для автомобиля с прицепом могут учитываться дополнительные знаки ограничения скорости и четкие правила дорожного движения (в зависимости от страны).

В мультимедийной системе невозможно выбрать максимально допустимую скорость для кронштейна для велосипедов. При использовании кронштейна для велосипедов необходимо соблюдать максимально допустимую скорость, указанную в руководстве по эксплуатации производителя.

### КРОМЕ ТОГО, СОБЛЮДАЙТЕ СЛЕДУЮЩИЕ УКАЗАНИЯ:

- Выбирайте скорость движения в соответствии с окружающими условиями, дорожной ситуацией и погодными условиями.
- Выполняйте требования реальных дорожных знаков.
- Соблюдайте правила дорожного движения и соответствующие предписания.

Учитывайте указания касательно систем помощи водителю и Вашей ответственности, в противном случае Вы можете не распознать опасность (→ стр. 377).

### ИНДИКАЦИЯ НА ДИСПЛЕЕ ВОДИТЕЛЯ

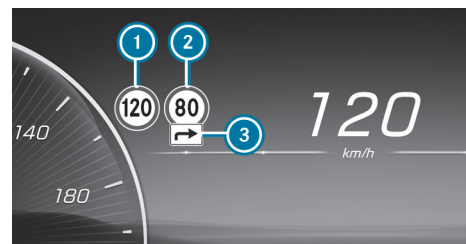

- 1 Допустимая скорость движения
- 2 Допустимая скорость движения при ограничении
- 3 Дополнительный знак с ограничением

На дисплее водителя могут отображаться максимум два дорожных знака одновременно. При этом в первую очередь будут отображаться знаки ограничения скорости. На проекционном дисплее отображается только один знак ограничения скорости. Если на дисплее водителя отображаются два дорожных знака ограничения скорости, например, при распознанных ограничениях, то значение левого знака ограничения скорости ① всегда передается на ограничитель скорости, в систему TEMPOMAT или активную систему поддержания дистанции DISTRONIC, а также отображается на проекционном дисплее.

Важная информация от других систем может привести к временному затемнению дорожных знаков.



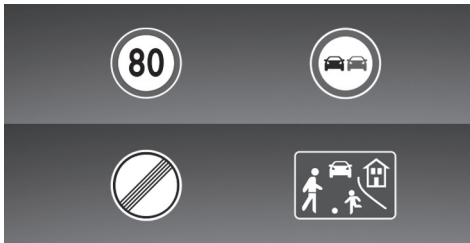

Примеры отображаемых дорожных знаков

### СИСТЕМА РАСПОЗНАВАНИЯ ДОРОЖНЫХ ЗНАКОВ МОЖЕТ РАСПОЗНАВАТЬ И ОТОБРАЖАТЬ СЛЕДУЮЩИЕ ДОРОЖНЫЕ ЗНАКИ

- Ограничения скорости
- Отмена ограничения скорости
- Запрет обгона
- Улицы, закрытые для проезда транспорта и предназначенные для игр детей
- В зависимости от страны: знаки, обозначающие начало или конец автомагистралей и автомобильных дорог

### СИСТЕМА РАСПОЗНАВАНИЯ ДОРОЖНЫХ ЗНАКОВ МОЖЕТ РАСПОЗНАВАТЬ СЛЕДУЮЩИЕ ДОПОЛНИТЕЛЬНЫЕ ЗНАКИ И ПРИ ОПРЕДЕЛЕННЫХ УСЛОВИЯХ АНАЛИЗИРОВАТЬ АКТУАЛЬНОСТЬ ОГРАНИЧЕНИЙ С ПОМОЩЬЮ ДРУГИХ ДАТЧИКОВ АВТОМОБИЛЯ:

- на мокрой дороге;
- при гололеде;
- в туман;
- временные ограничения;
- съезды;
- ограничения для автомобилей с прицепом.

Система распознавания дорожных знаков использует также данные цифровой карты дорог навигационной системы. Обновление индикации на дисплее водителя возможна и без распознанного дорожного знака, если Вы пересекаете границу населенного пункта или если выезжаете на другую дорогу, например, при съезде с автомагистрали или при въезде на автомагистраль, или после поворота на перекрестке.

 Регулярно обновляйте цифровую карту дорог навигационной системы, чтобы система распознавания дорожных знаков могла работать оптимально (→ стр. 37).

В зависимости от страны и комплектации автомобиля, система также может отображать предстоящие ограничения скорости на дисплее водителя и на проекционном дисплее. На дисплее водителя также может отображаться расстояние до приближающегося нижнего предела скорости. При этом система обращается к цифровой карте дорог навигационной системы. В меню [Вспомогательные системы](#) может отображаться также динамическая визуализация предстоящих ограничений скорости.

Если система распознавания дорожных знаков не может определить фактически действующую максимально допустимую скорость, например, из-за отсутствия дорожных знаков, то на дисплее водителя отображается следующий символ:



Система распознавания дорожных знаков доступна не во всех странах. Данный символ отображается постоянно, если автомобиль находится в стране, в которой система распознавания дорожных знаков не поддерживается.

Если система из-за технической неполадки или загрязнения лобового стекла временно или постоянно недоступна, на дисплее водителя появля-





ется соответствующее сообщение. В зависимости от страны на дисплее водителя загорается также сигнальная лампа системы распознавания дорожных знаков .

- i** При этом также примите во внимание информацию для сообщений на дисплее системы распознавания дорожных знаков (→ стр. 815).

### ПРЕДУПРЕЖДЕНИЕ ПРИ ПРЕВЫШЕНИИ МАКСИМАЛЬНО ДОПУСТИМОЙ СКОРОСТИ

Система может предупредить Вас, если Вы собираетесь превысить максимально допустимую скорость. В зависимости от страны, в мультимедийной системе можно установить, насколько должна быть превышена допустимая скорость, прежде чем появится предупреждение. Вы можете отключить предупреждение или установить, должно ли предупреждение быть визуальным, в виде указателя поворота на дисплее водителя, или визуальным и звуковым. Выбор способа предупреждения подтверждается с помощью индикации на дисплее водителя (в зависимости от страны).

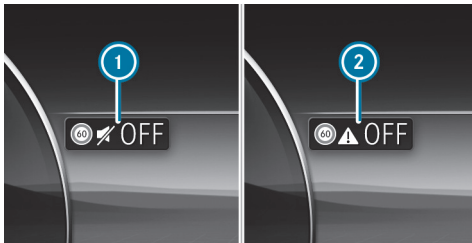

- 1** Только визуальное предупреждение  
**2** Предупреждение выключено

- i** Способ, продолжительность и последовательность предупреждения о превышении скорости движения, а также возмож-

ность установки ступеней срабатывания, после которых должно срабатывать предупреждение, регулируются законодательством страны, в которую поставляется автомобиль.

### ДОПОЛНИТЕЛЬНЫЕ ФУНКЦИИ СИСТЕМЫ РАСПОЗНАВАНИЯ ДОРОЖНЫХ ЗНАКОВ (ЗАВИСИТ ОТ СТРАНЫ)

**Предупреждение при наличии знаков запрета въезда:** система распознавания дорожных знаков может включать предупреждения при въезде на участок дороги против предписанного направления движения, например, при заезде на автомагистраль или на дорогу с односторонним движением.

**Предупреждение при приближении к пешеходным переходам:** система распознавания дорожных знаков может включать предупреждения при движении на скорости приблизительно до 70 км/ч при приближении к пешеходным переходам, если в опасной зоне находятся пешеходы или они приближаются к опасной зоне.

### СИСТЕМНЫЕ ПРЕДЕЛЫ

#### СИСТЕМА МОЖЕТ РАБОТАТЬ С НАРУШЕНИЯМИ ИЛИ НЕ РАБОТАТЬ, В ЧАСТНОСТИ, В СЛЕДУЮЩИХ СИТУАЦИЯХ:

- в условиях плохой видимости, например, при недостаточном освещении дорожного полотна, резко меняющемся соотношении света и тени, в дождь, снегопад, туман, при завихрении пыли или при сильных брызгах;
- при ослеплении, например, фарами встречных автомобилей, прямыми солнечными лучами или отраженным светом;
- при загрязнении лобового стекла в зоне многофункциональной камеры, а также при запотевании, повреждении или загорании камеры;
- если дорожные знаки плохо распознаются, например, из-за того, что они загрязнены, закрыты, потускнели, покрыты льдом, повреждены,







неудобно расположены, недостаточно освещены или повернуты в сторону;

- оснащенные светодиодными табло активные дорожные знаки могут не распознаваться или распознаваться неправильно по причине технических особенностей (например, частота излучаемого сигнала);
- при неправильной, отсутствующей или неактуальной информации на цифровой карте дорог навигационной системы;
- если дорожные знаки, дорожная разметка или направления дорог неоднозначны, например, при дорожных знаках на участках ремонта дороги, на съездах/заездах, на соседних полосах движения или на параллельных дорогах, на разметках пешеходных переходов, оборудованных светофором;
- если дорожные знаки или дорожная разметка не соответствуют стандарту;
- если дорожные знаки, дорожная разметка или направления дорог являются специфичными для страны пребывания и имеют отклонения от маршрута, определенного навигационной системой, например, на участках ремонта дороги или после них;
- после крутого поворота и виража с малым радиусом, если дорожные знаки не попадают в зону обзора камеры;
- если Вы обгоняете транспортные средства с наклеенными или установленными дорожными знаками;
- если на тягово-сцепном устройстве Вашего автомобиля установлено оборудование для транспортировки (например, кронштейн для велосипедов), то при определенных условиях система распознавания дорожных знаков может воспринимать ограничения для автомобилей с прицепами как действительные для Вашего автомобиля.

## НАСТРОЙКА СИСТЕМЫ РАСПОЗНАВАНИЯ ДОРОЖНЫХ ЗНАКОВ

Мультимедийная система:



 >> Установки >> Вспомогательные системы >> Поддержка >> Сист. распознавания дорожных знаков

## ВКЛЮЧЕНИЕ ИЛИ ВЫКЛЮЧЕНИЕ ПРЕДУПРЕЖДЕНИЯ О ПРЕВЫШЕНИИ СКОРОСТИ ДВИЖЕНИЯ

 Предупреждение о превышении скорости движения включено по умолчанию (зависит от страны).

- ▶ Выключите [Предупреж.о превыш.скор..](#)  
В зависимости от законодательных требований страны предупреждение о превышении скорости движения остается выключенным до следующего включения или выключения автомобиля.

 Звуковое предупреждение о превышении скорости движения можно выключить и включить также с помощью быстрого доступа, длительным нажатием на клавишу «Mute» на рулевом колесе, нажатием на пиктограмму скорости в статусной строке мультимедийного дисплея или с помощью голосовой команды (функции доступны в зависимости от страны).

## ИЗМЕНЕНИЕ ВИДА ПРЕДУПРЕЖДЕНИЯ О ПРЕВЫШЕНИИ СКОРОСТИ ДВИЖЕНИЯ

- ▶ Измените предупреждение на [Визуально](#) или [Визуально и акустич..](#)

## УСТАНОВКА ПОРОГА ПРЕДУПРЕЖДЕНИЯ

Данное значение определяет, при превышении какой скорости выдается предупреждение.

- ▶ В разделе «Порог предупреждения» установите требуемую скорость.





-  Доступность функции зависит от законодательных требований страны.

## ВКЛЮЧЕНИЕ ИЛИ ВЫКЛЮЧЕНИЕ ОПОВЕЩАТЕЛЬНОГО СИГНАЛА ПРИ НОВОЙ МАКСИМАЛЬНО ДОПУСТИМОЙ СКОРОСТИ

-  Оповещательный сигнал при новой максимально допустимой скорости отключен по умолчанию.

Данная функция определяет активацию приглушенного, не отвлекающего звукового оповещения при каждом изменении отображаемой на дисплее водителя скорости.

-  Включите или выключите функцию.

-  Доступность функции зависит от страны использования.

## Вид светофора

### ИНФОРМАЦИЯ О ВИДЕ СО СВЕТОФОРОМ

Вид со светофором помогает водителю при ожидании у красного светофора, показывая изображение с камеры на центральном дисплее. Изображение с камеры отображается, когда автомобиль стоит первым перед красным сигналом светофора, и исчезает, когда автомобиль начинает движение.

















### ОТОБРАЖЕНИЕ ВИДА СО СВЕТОФОРОМ

#### Условия

- Опция [Вид светофора](#) включена.

- Вид со светофором доступен.



Мультимедийная система:

- 

 Установки
 









 Поддержка
- 
 Вид светофора

-  Эта функция доступна не во всех странах.

Если автомобиль стоит на первом месте перед светофором, на центральном дисплее отображается изображение с камеры с видом со светофором.

При трогании автомобиля с места изображение с камеры будет скрыто.

-  Включите  или выключите  [Вид светофора](#).

### ИСПОЛЬЗОВАНИЕ ДРУГИХ ДОСТУПНЫХ ФУНКЦИЙ

-  Выберите .

-  Выберите [По запросу](#) или [Автоматически](#).

Если установлена опция [По запросу](#) и доступен вид со светофором, то появляется сообщение [Для показа светофора нажмите здесь](#). После подтверждения сообщения появляется изображение с камеры.

Если установлена опция [Автоматически](#), то при наличии вида со светофором автоматически отображается изображение с камеры.





## Система контроля «слепых» зон

### РАБОТА СИСТЕМЫ КОНТРОЛЯ «СЛЕПЫХ» ЗОН С ФУНКЦИЕЙ ПРЕДУПРЕЖДЕНИЯ ПРИ ВЫСАДКЕ

Система контроля «слепых» зон при помощи двух радарных датчиков, направленных назад и в стороны, контролирует зону до 40 м позади и 3 м в стороны.

Если при движении со скоростью от 12 км/ч система распознает автомобиль, который сразу после этого въезжает в контролируемую зону возле Вашего автомобиля, на соответствующем наружном зеркале загорается красная сигнальная лампа.

### ИНДИКАЦИЯ СОСТОЯНИЯ НА ДИСПЛЕЕ ВОДИТЕЛЯ



**Серый цвет:** система подключена, но не готова к работе.



**Зеленый цвет:** система подключена и готова к работе.

Если на небольшой безопасной дистанции обнаружен другой автомобиль и Вы включаете указатель поворота в соответствующем направлении, система подаст двойной сигнал, а в наружном зеркале замигает красная сигнальная лампа. Если указатель поворота остается включенным, для оповещения о всех других автомобилях будет использоваться только мигающая сигнальная лампа красного цвета.

Если Вы быстро обгоняете транспортное средство, предупреждение не выдается.



### ОСТОРОЖНО

Опасность аварии несмотря на сигнализацию перестроения

Сигнализация перестроения не реагирует на автомобили, приближающиеся и обгоняющие Вас с большой разницей скорости.

Сигнализация перестроения не может предупредить Вас в данной ситуации.



Всегда внимательно следите за дорожной ситуацией и соблюдайте достаточную безопасную боковую дистанцию.

Учитывайте указания в отношении систем помощи водителю и Вашей ответственности, в противном случае Вы можете не распознать опасность (→ стр. 377).

### ФУНКЦИЯ ПРЕДУПРЕЖДЕНИЯ ОБ ОПАСНОСТИ ПРИ ВЫСАДКЕ

Предупреждение об опасности при высадке является дополнительной функцией системы контроля «слепых» зон и при высадке из неподвижного автомобиля может предупреждать о приближающихся сзади автомобилях.



**▲ ВНИМАНИЕ**

Опасность аварии несмотря на сигнализатор опасности при высадке

Сигнализатор опасности при высадке не реагирует на неподвижные объекты и не реагирует на людей или на других участников дорожного движения, приближающихся с большой разницей в скорости.

Сигнализатор опасности при высадке не может выдать предупреждение в таких ситуациях.

▶ При открывании дверей всегда внимательно следите за дорожной ситуацией и также следите за тем, чтобы было обеспечено достаточно свободного пространства.

Если в зоне действия датчиков находится автомобиль, система предупреждает при помощи индикации на наружном зеркале. Если водитель или пассажир открывает дверь со стороны, с которой обнаружена опасность, раздается предупредительный сигнал и начинает мигать сигнальная лампа в наружном зеркале.

Данная функция доступна только при включенной системе контроля «слепых» зон. Функция предупреждения об опасности при высадке может предупреждать с момента ее подключения и до трех минут после выключения автомобиля. Отключение функции предупреждения об опасности при высадке сопровождается трехкратным миганием сигнальной лампы в наружном зеркале.

Функция предупреждения об опасности при высадке является вспомогательным средством и не может заменить внимательность пассажиров автомобиля. Ответственность при открывании дверей и при высадке всегда несут пассажиры автомобиля.

**СИСТЕМНЫЕ ПРЕДЕЛЫ****СИСТЕМА КОНТРОЛЯ «СЛЕПЫХ» ЗОН МОЖЕТ БЫТЬ ОГРАНИЧЕНА, В ЧАСТНОСТИ, В СЛЕДУЮЩИХ СИТУАЦИЯХ:**

- при загрязнении или загоразивании датчиков;
- в условиях плохой видимости, например, в туман, сильный дождь или снегопад;
- при нахождении в контролируемой зоне узких транспортных средств, например, велосипедов или мотоциклов;
- при движении по очень широкой или узкой полосе;
- при движении с сильным смещением в сторону.

Система может выдавать необоснованные предупреждения вблизи дорожных отбойников или подобных ограничительных сооружений. Всегда соблюдайте безопасную боковую дистанцию до других участников дорожного движения и препятствий.

При длительном движении рядом с длинными транспортными средствами, например, грузовыми автомобилями, возможно прерывание предупреждения.

Система контроля «слепых» зон не работает на передаче заднего хода.

При эксплуатации прицепа, который правильно подключен к бортовой сети автомобиля, система контроля «слепых» зон и функция предупреждения об опасности при высадке не работают.

**РАБОТА ФУНКЦИИ ПРЕДУПРЕЖДЕНИЯ ОБ ОПАСНОСТИ ПРИ ВЫСАДКЕ МОЖЕТ БЫТЬ ОГРАНИЧЕНА В СЛЕДУЮЩИХ СИТУАЦИЯХ:**

- если датчики закрыты соседними автомобилями на узкой парковке;
- если к автомобилю приближаются люди;
- если объект остановился или приближается медленно.







## ВКЛЮЧЕНИЕ И ВЫКЛЮЧЕНИЕ СИСТЕМЫ КОНТРОЛЯ «СЛЕПЫХ» ЗОН

Мультимедийная система:

[🏠](#) > [Установки](#) > [Вспомогательные сист.](#)

[▶▶](#) [Предотвращение столкнов.](#)

[▶](#) Включите или выключите [Сист.контроля слепых зон](#).

## Активной системы удержания полосы движения

### ФУНКЦИОНИРОВАНИЕ АКТИВНОЙ СИСТЕМЫ УДЕРЖАНИЯ ПОЛОСЫ ДВИЖЕНИЯ

Активная система удержания полосы движения контролирует зону перед автомобилем при помощи многофункциональной камеры (→ стр. 377) и может удерживать автомобиль от непреднамеренного выхода за пределы полосы. Система может возвращать автомобиль на полосу движения путем вмешательства в рулевое управление для коррекции курса движения автомобиля и дополнительно предупреждать вибрацией рулевого колеса.

Активная система удержания полосы движения доступна на скорости примерно от 60 км/ч до 200 км/ч.

### СИСТЕМА МОЖЕТ СРАБАТЫВАТЬ ПРИ НАЛИЧИИ СЛЕДУЮЩИХ УСЛОВИЙ:

- Активная система удержания полосы движения распознает дорожную разметку.
- Вы наезжаете одним передним колесом на дорожную разметку.

Если Вы включаете указатель поворота, вмешательство в рулевое управление с соответствующей стороны не происходит.

Если Вы покидаете свою полосу движения, не включив указатель поворота, но при этом распознается опасность столкновения с движущимся препятствием на Вашей полосе движения, в таком случае вмешательство в рулевое управление не происходит.

**Автомобили с системой контроля «слепых» зон или пакетом вспомогательных системы:** если система обнаруживает препятствие, например, другой автомобиль на соседней полосе, вмешательство в рулевое управление происходит, несмотря на указатель поворота.

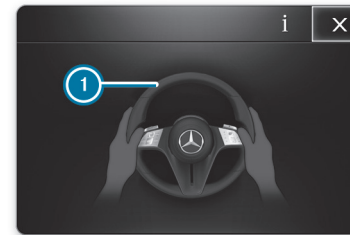

### В СЛЕДУЮЩИХ СЛУЧАЯХ НА ДИСПЛЕЕ ВОДИТЕЛЯ ОТОБРАЖАЕТСЯ СООБЩЕНИЕ ① И РАЗДАЕТСЯ ПРЕДУПРЕДИТЕЛЬНЫЙ ЗВУКОВОЙ СИГНАЛ:

- Вмешательство в рулевое управление активной системы удержания полосы движения продолжается в течение приблизительно более десяти секунд.
- В течение приблизительно трех минут происходит два или более случая вмешательства системы в рулевое управление без вмешательства в рулевое управление со стороны водителя.

В настройках активной системы удержания полосы движения можно задать чувствительность системы и таким образом установить, насколько высокой должна быть степень срабатывания. Дополнительно Вы можете установить, должна ли система реагировать на прерывистую дорожную разметку или только на сплошную (→ стр. 427).





## ИНДИКАЦИЯ СОСТОЯНИЯ АКТИВНОЙ СИСТЕМЫ УДЕРЖАНИЯ ПОЛОСЫ ДВИЖЕНИЯ



**Белый цвет:** активная система удержания полосы движения отключена.

Если система ESP® отключена или отображается сигнализация падения давления воздуха в шинах, в таком случае активная система удержания полосы движения автоматически отключается.



**Желтый цвет:** наличие неполадки. При этом учитывайте также сообщения на дисплее.



**Серый цвет:** активная система удержания полосы движения включена, но не готова к работе.



**Зеленый цвет:** активная система удержания полосы движения включена и готова к работе.



**Красный цвет:** активная система удержания полосы движения вернула автомобиль на полосу движения путем корректирующего вмешательства в рулевое управление. Если дополнительно применяется тактильное предупреждение на рулевом колесе, индикация состояния мигает. Дорожная разметка на соответствующей стороне показана красным цветом.



Индикация на дисплее водителя в меню [Вспомогательные сист.](#)

Если Вы наезжаете одним передним колесом на распознанную дорожную разметку, то она выделяется красным цветом в меню [Вспомогательные сист.](#) на дисплее водителя.

## СИСТЕМНЫЕ ПРЕДЕЛЫ

### В СЛЕДУЮЩИХ СИТУАЦИЯХ МОЖЕТ НЕ ПРОИЗВОДИТЬСЯ ВМЕШАТЕЛЬСТВО В РУЛЕВОЕ УПРАВЛЕНИЕ ДЛЯ КОРРЕКЦИИ КУРСА ДВИЖЕНИЯ АВТОМОБИЛЯ, НО В ЗАВИСИМОСТИ ОТ СИТУАЦИИ МОЖЕТ ВКЛЮЧАТЬСЯ ПРЕДУПРЕЖДЕНИЕ НА РУЛЕВОМ КОЛЕСЕ:

- если производится осязаемое поворачивание рулевого колеса, резкое торможение или ускорение;
- если срабатывает система обеспечения безопасности движения, например, система ESP® или активная система экстренного торможения;
- если Вы управляете автомобилем в спортивном стиле вождения с прохождением поворотов на высоких скоростях или резким ускорением;
- если оборудование для транспортировки, например, прицеп или кронштейн для велосипедов, закреплено на фаркопе и электрическое соединение с фаркопом произведено надлежащим образом.

### СИСТЕМА МОЖЕТ РАБОТАТЬ С НАРУШЕНИЯМИ ИЛИ НЕ РАБОТАТЬ, В ЧАСТНОСТИ, В СЛЕДУЮЩИХ СИТУАЦИЯХ:

- в условиях плохой видимости, например, при недостаточном освещении дорожного полотна, резкой смене света и тени, дожде, снегопаде, тумане или при сильных брызгах;
- при ослеплении, например, фарами встречных автомобилей, прямыми солнечными лучами или отраженным светом;
- при загрязнении лобового стекла в зоне установки многофункциональной камеры, а также при запотевании, повреждении или загорании камеры;













- при загрязнении бампера в зоне радарных датчиков, или если они загрязнены или закрыты;
- при отсутствии дорожной разметки или наличии неоднозначной дорожной разметки для одной полосы движения, например, на участке дорожных работ;
- если дорожная разметка стерта, потемнела или закрыта;
- если расстояние до движущегося впереди транспортного средства слишком малое, вследствие чего дорожная разметка не распознается;
- при резком изменении дорожной разметки, например, при разделении, пересечении или соединении полос движения;
- на очень узких и извилистых дорогах.

Учитывайте указания касательно систем помощи водителю и Вашей ответственности, в противном случае Вы можете не распознать опасность (→ стр. 377).

### ВКЛЮЧЕНИЕ И ВЫКЛЮЧЕНИЕ АКТИВНОЙ СИСТЕМЫ УДЕРЖАНИЯ ПОЛОСЫ ДВИЖЕНИЯ

Мультимедийная система:

- 

 Установки
 
 Вспомогательные системы
 
 Предотвращение столкнов.
 
 Акт.система удерж.полосы движ.
-  Включите или выключите функцию.

Активную систему удержания полосы движения можно также включать и выключать с помощью системы быстрого доступа к автомобилю .

- ❗ Настройка после пуска автомобиля зависит от конкретной страны.

### НАСТРОЙКА АКТИВНОЙ СИСТЕМЫ УДЕРЖАНИЯ ПОЛОСЫ ДВИЖЕНИЯ

Мультимедийная система:

- 

 Установки
 
 Вспомогательные системы
 
 Предотвращение столкнов.
 
 Акт.сис.удерж.полосы движ.

### НАСТРОЙКА ЧУВСТВИТЕЛЬНОСТИ

- ▶ Выберите .
- ▶ Выберите Раньше, Сред. или Позже.

При следующем запуске автомобиля применяется последняя выбранная установка.

- ❗ Стандартная установка данной функции зависит от страны.

- ❗ Функция недоступна на автомобилях с пакетом вспомогательных систем в зависимости от страны.

### ВКЛЮЧЕНИЕ ИЛИ ВЫКЛЮЧЕНИЕ СИСТЕМЫ ПОМОЩИ ДЛЯ РАСПОЗНАВАНИЯ ПУНКТИРНОЙ ДОРОЖНОЙ РАЗМЕТКИ

- ▶ Выберите Расширенная поддержка.

При следующем запуске автомобиля применяется последняя выбранная установка.

- ❗ Стандартная установка данной функции зависит от страны.

- ❗ В зависимости от страны, эта функция должна быть активирована, чтобы система экстренной остановки была полностью доступна.





Дополнительная информация о системе экстренной остановки (→ стр. 406).

## Функция адаптивного изменения жесткости амортизаторов

Ходовая часть с адаптивными амортизаторами непрерывно регулирует характеристику демпфирования в соответствии с условиями движения автомобиля.

### ЖЕСТКОСТЬ АМОРТИЗАТОРОВ РЕГУЛИРУЕТСЯ ИНДИВИДУАЛЬНО В ЗАВИСИМОСТИ ОТ СЛЕДУЮЩИХ ФАКТОРОВ:

- состояние дорожного покрытия;
- загруженность автомобиля;
- выбранный режим движения;
- стиль вождения.

Режим движения выбирается с помощью DYNAMIC SELECT.

## Камера заднего вида

### ФУНКЦИОНИРОВАНИЕ КАМЕРЫ ЗАДНЕГО ВИДА

Камера заднего вида является лишь вспомогательным средством. Она не освобождает водителя от обязанности внимательно следить за пространством вокруг автомобиля. Ответственность за безопасное маневрирование и процесс парковки всегда несет водитель. Убедитесь в том, что при маневрировании и процессе парковки в зоне маневрирования нет людей, животных или других препятствий.

- i** Зона позади автомобиля изображается зеркально, как во внутрисалонном зеркале заднего вида.

### АВТОМОБИЛИ БЕЗ ПАРКОВОЧНОГО ПАКЕТА

На центральном дисплее доступны следующие ракурсы камер:

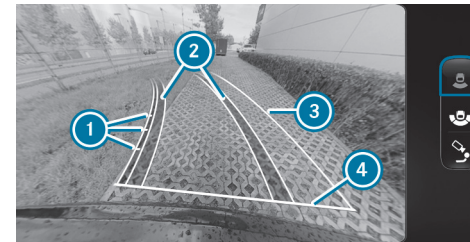

Стандартное изображение

- 1 Вспомогательные линии на расстоянии примерно 0,5 м, 1,0 м, 1,5 м и 3,0 м от задней части кузова
- 2 Полоса движения шин автомобиля при текущем повороте рулевого колеса (динамическая)
- 3 Пересеченная площадь в зависимости от текущего поворота рулевого колеса (динамическая)
- 4 Вспомогательная линия на расстоянии примерно 0,3 м от задней части кузова



Широкоугольное изображение



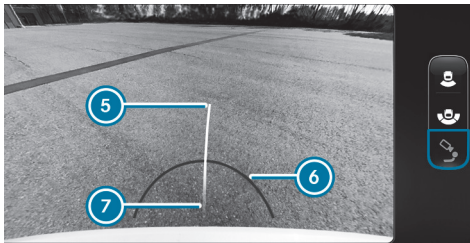

Вид с прицепом

- ⑤ Желтая вспомогательная линия, пеленгатор
- ⑥ Красная вспомогательная линия на расстоянии примерно 0,3 м от сцепного шара фаркопа
- ⑦ Сцепной шар фаркопа

### ФУНКЦИЯ ТОРМОЖЕНИЯ ПРИ РАСПОЗНАВАНИИ ПЕШЕХОДА

- ⓘ Данная функция доступна только для автомобилей без парковочного пакета. Автомобили с парковочным пакетом оснащены функциями помощи при маневрировании (→ стр. 446).

Функция торможения при распознавании пешехода может предотвратить столкновение с людьми во время медленного движения задним ходом. При распознавании человека на пути следования с помощью камеры заднего вида система может осуществить торможение автомобиля до полной остановки.

### ТОРМОЖЕНИЕ ПРИ РАСПОЗНАВАНИИ ПЕШЕХОДА МОЖЕТ СРАБОТАТЬ ПРИ СЛЕДУЮЩИХ УСЛОВИЯХ:

- Автомобиль движется задним ходом со скоростью ниже 15 км/ч.
- Изображение с камеры выводится на центральный дисплей.

Если срабатывает автоматическое торможение, то на изображении с камеры появляется символ  красного цвета.

Дополнительно появляется сообщение  **Пешеход! Выкл.экстр.тормож:** [нажмите здесь](#).

Водитель может закрыть или проигнорировать данное сообщение. Функция торможения при распознавании пешехода после этого остается активной. Если водитель нажимает на сообщение, функция торможения при распознавании пешехода временно деактивируется.

### ФУНКЦИЯ ТОРМОЖЕНИЯ ПРИ РАСПОЗНАВАНИИ ПЕШЕХОДА АКТИВИРУЕТСЯ ЗАНОВО В СЛЕДУЮЩИХ СЛУЧАЯХ:

- Автомобиль движется вперед со скоростью выше 16 км/ч.
- Автомобиль выключается и снова включается.

- ⓘ Если функция недоступна или деактивирована, то на изображении с камеры появляется символ  серого цвета.

Функция торможения при распознавании пешехода является лишь вспомогательным средством. Она не освобождает водителя от обязанности внимательно следить за пространством вокруг автомобиля. Ответственность за безопасное маневрирование, процесс парковки и выезда с места парковки всегда возлагается на водителя. Убедитесь в том, что на пути движения автомобиля нет людей, животных или прочих препятствий.





### ⚠ ВНИМАНИЕ

Опасность аварии при ограниченной возможности распознавания функции торможения при распознавании человека

Функция торможения при распознавании человека не всегда может однозначно распознать людей. Другие препятствия функцией не распознаются.

В таких случаях функция может необоснованно произвести торможение или вообще не производить торможение.

- ▶ Всегда внимательно следите за дорожной ситуацией и не полагайтесь исключительно на функцию торможения при распознавании человека.
- ▶ Будьте готовы к торможению.

### В СЛЕДУЮЩИХ СИТУАЦИЯХ ФУНКЦИЯ ТОРМОЖЕНИЯ ПРИ РАСПОЗНАВАНИИ ПЕШЕХОДА НЕДОСТУПНА:

- на подъемах;
- если оборудование для транспортировки, например, прицеп или кронштейн для велосипедов, закреплено на фаркопе и электрическое соединение с фаркопом произведено надлежащим образом.
- если камера заднего вида не готова к работе.

При этом учитывайте также системные пределы камеры заднего вида.

### АВТОМОБИЛИ С ПАРКОВОЧНЫМ ПАКЕТОМ

На центральном дисплее доступны следующие ракурсы камер:

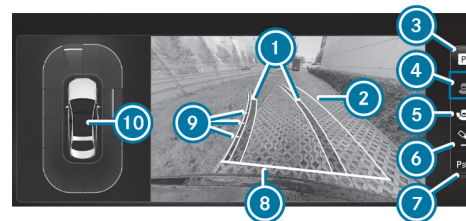

Меню **Виды камер**

- ① Полоса движения шин автомобиля при текущем повороте рулевого колеса (динамическая)
- ② Пересеченная площадь в зависимости от текущего поворота рулевого колеса (динамическая)
- ③ Меню **Вспомог.парковоч.сис.**
- ④ Камера заднего вида с видом сверху
- ⑤ Широкоугольное изображение
- ⑥ Вид с прицепом
- ⑦ Включение или выключение системы комфортной парковки PARKTRONIC (→ стр. 439)
- ⑧ Вспомогательная линия на расстоянии примерно 0,3 м от задней части кузова
- ⑨ Вспомогательные линии на расстоянии примерно 0,5 м, 1,0 м, 1,5 м и 3,0 м от задней части кузова
- ⑩ Предупреждающая индикация системы комфортной парковки PARKTRONIC (→ стр. 436)

ⓘ Если активная система помощи при парковке активирована, то полосы движения ① отображаются зеленым цветом (→ стр. 440).





Широкоугольное изображение

- ⑩ Предупреждающая индикация системы комфортной парковки PARKTRONIC (→ стр. 436)



Вид с прицепом

- ⑪ Желтая вспомогательная линия, пеленгатор  
 ⑫ Красная вспомогательная линия на расстоянии примерно 0,3 м от сцепного шара фаркопа  
 ⑬ Сцепной шар фаркопа

### СИСТЕМНЫЕ ПРЕДЕЛЫ

При отсутствии эксплуатационной готовности на центральном дисплее появляется сообщение Система не действует. .

### КАМЕРА ЗАДНЕГО ВИДА НЕ ФУНКЦИОНИРУЕТ ИЛИ ФУНКЦИОНИРУЕТ ЛИШЬ ОГРАНИЧЕННО, ПОМИМО ПРОЧЕГО, В СЛЕДУЮЩИХ СИТУАЦИЯХ:

- Автомобиль движется вперед со скоростью выше 16 км/ч.
- Дверь багажника открыта.
- Плохие погодные условия, например, сильный дождь, снег, туман, буря или сильные брызги.
- Плохие условия освещения, например, ночью или при свете встречных фар.
- Объектив камеры закрыт, загрязнен или запотел. Соблюдайте указания по очистке камеры заднего вида (→ стр. 671).
- Камера или задняя часть Вашего автомобиля повреждена. В этом случае для проверки камеры, ее положения и настройки обратитесь в специализированную мастерскую с квалифицированным персоналом.

- ⓘ В таких ситуациях не пользуйтесь камерой заднего вида. В противном случае в процессе парковки при определенных обстоятельствах Вы можете травмировать окружающих или столкнуться с препятствиями.

Монтаж дополнительного навесного оборудования автомобиля (например, кронштейн номерного знака или крепление для велосипедов) может ограничить поле обзора и другие функции системы камер.

- ⓘ Контрастность дисплея может ухудшиться вследствие попадания солнечного света или света из другого источника, например, при выезде из гаража. В этом случае будьте особенно внимательны.





**i** При значительном ограничении эксплуатационной пригодности дисплея, например, из-за неисправных пикселей, его нужно сдать в ремонт или заменить.

Примите во внимание также информацию о датчиках и камерах автомобиля (→ стр. 377).

## Видеокамера с обзором в 360°

### ФУНКЦИОНИРОВАНИЕ КАМЕРЫ 360°

Камера 360° — это система, состоящая из четырех камер, которые регистрируют ближайшее пространство вокруг автомобиля. Камеры оказывают поддержку, например, при парковке или на плохо просматриваемых выездах.

### КАМЕРА 360° ВКЛЮЧАЕТ В СЕБЯ СЛЕДУЮЩИЕ КАМЕРЫ И ОБРАБАТЫВАЕТ ИЗОБРАЖЕНИЯ С НИХ:

- Камера заднего вида
- Передняя камера
- Две боковых камеры

Камеры являются лишь вспомогательным средством, возможные препятствия могут отображаться на дисплее в искаженном виде, неправильно или вообще не отображаться. Они не освобождают водителя от обязанности внимательно следить за окружающей обстановкой. Ответственность за безопасное маневрирование и процесс парковки всегда несет водитель. Убедитесь в том, что при маневрировании и процессе парковки в зоне маневрирования нет людей, животных или других препятствий.

На центральном дисплее доступны следующие ракурсы камер:



Обзор меню [Виды камер](#)

- 1 Меню [Вспомог.парковоч.сис.](#)
- 2 Вид сверху с изображением с передней камеры
- 3 Широкоугольное изображение
- 4 Вид сверху с изображением с камеры заднего вида
- 5 Вид сверху с изображением с боковых камер в наружных зеркалах заднего вида
- 6 Включение или выключение системы комфортной парковки PARKTRONIC (→ стр. 439)
- 7 Установка точки активирования системы GPS

**i** Во всех видах отображается предупреждающая индикация системы комфортной парковки PARKTRONIC (→ стр. 436).





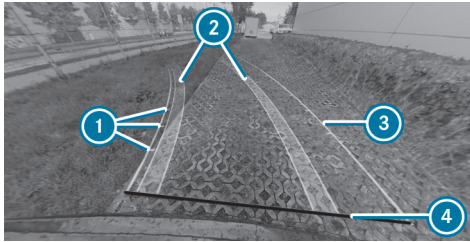

Значение вспомогательных линий

- ① Вспомогательные линии на расстоянии примерно 0,5 м, 1,0 м, 1,5 м и 3,0 м от задней части кузова
- ② Полоса движения шин автомобиля при текущем повороте рулевого колеса (динамическая)
- ③ Пересеченная площадь в зависимости от текущего поворота рулевого колеса (динамическая)
- ④ Вспомогательная линия на расстоянии примерно 0,3 м от задней части кузова

ⓘ Когда включена активная система помощи при парковке, полосы движения и вспомогательные линии отображаются зеленым, а не желтым цветом (→ стр. 440).

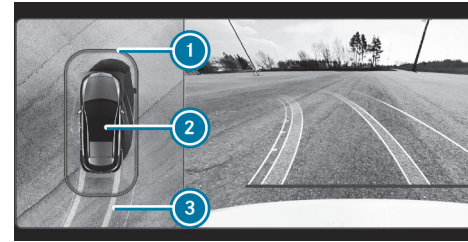

Вид сверху с изображением с передней камеры или камеры заднего вида

- ① Предупреждающая индикация системы комфортной парковки PARKTRONIC (→ стр. 436)
- ② Ваш автомобиль, вид сверху
- ③ Полоса движения при текущем повороте рулевого колеса

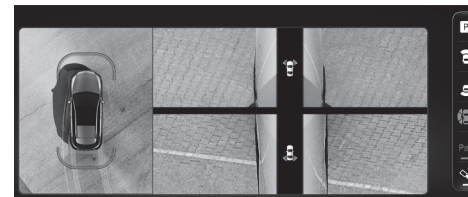

Вид сверху с изображением с боковых камер

Данное изображение может показывать передние и задние боковины автомобиля.





Широкоугольное изображение

- ① Индикация системы комфортной парковки PARKTRONIC (→ стр. 436)
- ② Вид сверху с изображением с камеры заднего вида
- ③ Широкоугольное изображение

Если отображается вид сверху с изображением с камеры заднего вида, переключитесь на широкоугольное изображение, переместив значок ② влево. Если отображается широкоугольное изображение, переключитесь назад на соответствующий вид сверху.

Если Вы выбираете вид с прицепом, но прицеп не присоединен к автомобилю, появляется следующий вид:

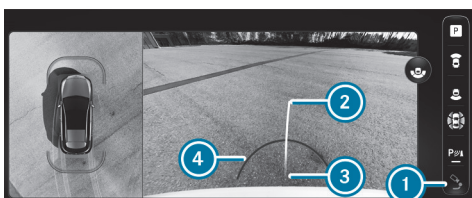

Вид с прицепом

- ① Переключение между стандартным изображением и изображением с прицепом
- ② Желтая вспомогательная линия, направление

- ③ Сцепной шар фаркопа
- ④ Красная вспомогательная линия на расстоянии примерно 0,3 м от сцепного шара фаркопа

ⓘ Вспомогательные линии в режиме движения с прицепом отображаются на высоте фаркопа.

Если прицеп подключается к электрической системе автомобиля, индикация переключается на вид с боковых камер.



Вид сбоку с боковых камер в виде с прицепом

- ① Переключитесь на боковой вид камеры функции замены наружного зеркала заднего вида

### СИСТЕМНЫЕ ПРЕДЕЛЫ

При отсутствии эксплуатационной готовности на центральном дисплее появляется сообщение Система не действует. .





### ⚠️ ВНИМАНИЕ

Опасность аварии из-за функциональных ограничений камеры 360°

Если функциональность камеры 360° ограничена, существует риск столкновения с людьми или объектами.

- ▶ Не используйте камеру 360° в случае ее функциональных ограничений.
- ▶ Убедитесь в том, что при маневрировании или парковке в зоне маневрирования нет людей, животных или прочих препятствий.

### В СЛЕДУЮЩИХ СИТУАЦИЯХ, ПОМИМО ПРОЧЕГО, КАМЕРА 360° РАБОТАЕТ ОГРАНИЧЕННО ИЛИ ВООБЩЕ НЕ РАБОТАЕТ:

- Автомобиль движется вперед со скоростью выше 16 км/ч.
- Двери открыты.
- Одно наружное зеркало заднего вида не разложено полностью.
- Дверь багажника открыта.
- Плохие погодные условия, например, сильный дождь, снег, туман, буря или сильные брызги.
- Плохие условия освещения, например, ночью или при свете встречных фар.
- Объектив камеры закрыт, загрязнен или запотел. Соблюдайте указания по очистке камеры 360° (→ стр. 671).
- Камеры или элементы автомобиля, в которых установлены камеры, повреждены. В этом случае для проверки камер, их положения и настройки обратитесь на специализированную СТО.

В сильно загруженных автомобилях при выходе за пределы стандартной высоты по техническим причинам возможны неточности в расположении вспомогательных линий и в индикации рассчитанного изображения.

Установка дополнительного оборудования автомобиля (например, держателя номерного знака или кронштейна для велосипедов) может ограничить поле обзора и другие функции камер.

**i** На контрастность дисплея может повлиять резкий солнечный свет или другие источники света, например, при выезде из гаража. В этом случае будьте особенно внимательны.

**i** При значительном ограничении эксплуатационной пригодности дисплея, например, из-за неисправных пикселей, его нужно сдать в ремонт или заменить.

Примите во внимание также информацию о датчиках и камерах автомобиля (→ стр. 377).

### ВЫЗОВ ВИДОВ ИЗОБРАЖЕНИЯ С КАМЕРЫ 360° С ПОМОЩЬЮ КЛАВИШИ

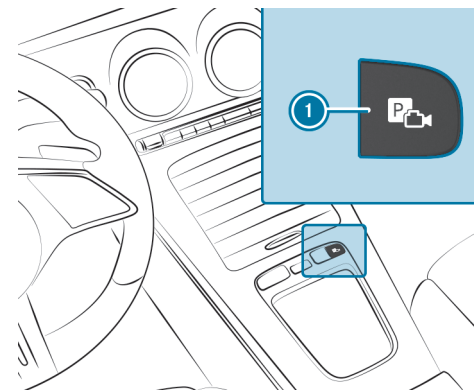



- ▶ Нажмите на кнопку **1**.
- ▶ Выберите меню **Виды камер**.
- ▶ Выберите в мультимедийной системе требуемый вид изображения (→ стр. 432).

### ВЫБОР ВИДА КАМЕРЫ 360° (ПЕРЕДАЧА ЗАДНЕГО ХОДА)

- ▶ Включите передачу заднего хода.
- ▶ Выберите вид в мультимедийной системе (→ стр. 432).

### ОТКРЫВАНИЕ КРЫШКИ КАМЕРЫ

Мультимедийная система:



- ▶ Выберите **Открыть камеру**.

**i** Крышка камеры автоматически закрывается через некоторое время или после включения или выключения автомобиля.

## Система комфортной парковки PARKTRONIC

### ФУНКЦИОНИРОВАНИЕ СИСТЕМЫ КОМФОРТНОЙ ПАРКОВКИ PARKTRONIC

Система комфортной парковки PARKTRONIC — это электронная система комфортной парковки, которая контролирует зону вокруг Вашего автомобиля. Расстояние между автомобилем и обнаруженным препятствием отображается на дисплее и сообщается с помощью звукового сигнала.

Функция пассивного бокового контроля дополнительно предупреждает о препятствиях по бокам. Для этого препятствия должны быть предварительно распознаны боковыми датчиками в переднем или заднем бампере

при проезде автомобиля мимо них. При повороте рулевого колеса в направлении распознанного препятствия и возникающей вследствие этого опасности бокового столкновения выдается предупреждение.

Функцию пассивного бокового контроля можно подключить и отключить в мультимедийной системе (→ стр. 439).

Для отображения боковых препятствий спереди или сзади автомобиль сначала должен преодолеть расстояние, равное как минимум половине его длины. Если автомобиль проехал расстояние, равного полной длине его кузова, система может отображать все препятствия по периметру автомобиля.

Система комфортной парковки PARKTRONIC является лишь вспомогательным средством. Она не освобождает водителя от обязанности внимательно следить за пространством вокруг автомобиля. Ответственность за безопасное маневрирование, процесс парковки и выезда с места парковки всегда возлагается на водителя. Убедитесь в том, что при маневрировании, въезде на место парковки и выезде с места парковки в зоне маневрирования нет людей, животных и других препятствий.

### ИНДИКАЦИЯ НА ЦЕНТРАЛЬНОМ ДИСПЛЕЕ

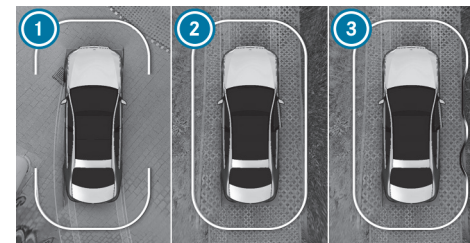

Автомобили с камерой 360°



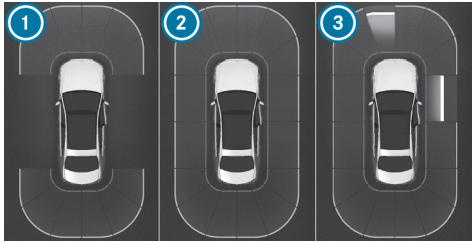

Автомобили с камерой заднего вида

- ① Готовность к индикации спереди и сзади
- ② Готовность к индикации по периметру
- ③ Готовность к индикации по периметру и препятствия распознаны

Как только система комфортной парковки PARKTRONIC готова к индикации, соответствующие поля индикации от ① до ③ выделяются синим цветом.

### ЦВЕТ ИНДИКАЦИИ ИЗМЕНЯЕТСЯ В ЗАВИСИМОСТИ ОТ РАССТОЯНИЯ ДО РАСПОЗНАННОГО ПРЕПЯТСТВИЯ:

- **Синий:** > 1 м (препятствие не распознано)
- **Желтый:** от 1 м до 0,7 м
- **Оранжевый:** от 0,7 м до 0,4 м
- **Красный:** < 0,4 м

**Автомобили с камерой 360°:** при этом ограничительная линия динамично смещается в зависимости от положения и расстояния до распознанного препятствия.

Дополнительно раздается прерывистый предупредительный звуковой сигнал в зависимости от расстояния до распознанного препятствия. В мультимедийной системе можно установить момент времени срабатывания предупреждения. При установке [Предупреждать раньше](#) система уже включает

предупреждение с расстояния 1 м, а при стандартной установке система включает предупреждение только с расстояния 0,4 м.



Автомобили с камерой 360°

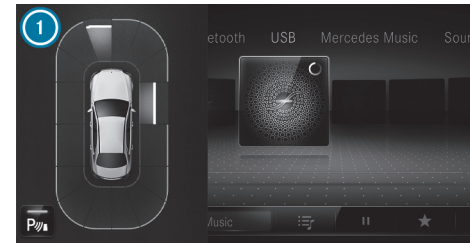

Автомобили с камерой заднего вида

**ЕСЛИ ВЫ НЕ НАХОДИТЕСЬ В МЕНЮ КАМЕРА И ПАРК.АССИС., А НА ПУТИ СЛЕДОВАНИЯ РАСПОЗНАЕТСЯ ПРЕПЯТСТВИЕ, ТО ПРИ СЛЕДУЮЩЕМ УСЛОВИИ ПОЯВЛЯЕТСЯ ВСПЛЫВАЮЩЕЕ ОКНО ① НА ЦЕНТРАЛЬНОМ ДИСПЛЕЕ:**

- **Автомобили без активной системы помощи при парковке:** скорость движения не превышает 12 км/ч.
- **Автомобили с активной системой помощи при парковке:** скорость движения не превышает 18 км/ч.



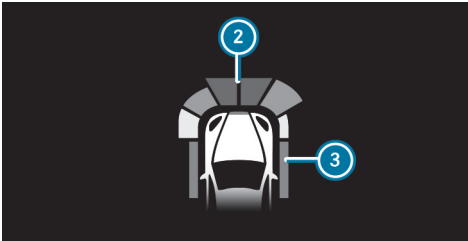

Индикация на проекционном дисплее (пример)

Распознанные системой комфортной парковки PARKTRONIC препятствия могут дополнительно отображаться на проекционном дисплее начиная с расстояния примерно 1,0 м спереди **2** и 0,7 м по бокам **3**.

## СИСТЕМНЫЕ ПРЕДЕЛЫ

### СИСТЕМА КОМФОРТНОЙ ПАРКОВКИ PARKTRONIC В НЕКОТОРЫХ СЛУЧАЯХ НЕ УЧИТЫВАЕТ СЛЕДУЮЩИЕ ПРЕПЯТСТВИЯ:

- Препятствия, находящиеся ниже зоны действия датчиков, например, людей, животных или предметы
- Препятствия, находящиеся выше зоны действия датчиков, например, выступающий груз, свесы или погрузочные платформы грузовых автомобилей
- Пешеходы или животные, подходящие к автомобилю сбоку
- Объекты, подставленные к автомобилю сбоку

### БОКОВЫЕ ПРЕПЯТСТВИЯ, ПОМИМО ПРОЧЕГО, НЕ ОТОБРАЖАЮТСЯ В СЛЕДУЮЩИХ СИТУАЦИЯХ:

- Вы останавливаете автомобиль и выключаете его.
- Вы открываете дверь.

После запуска автомобиля препятствия сначала должны быть заново распознаны при проезде автомобиля мимо них, прежде чем появится новое предупреждение.

### УЧИТЫВАЙТЕ ТАКЖЕ СИСТЕМНЫЕ ПРЕДЕЛЫ СЛЕДУЮЩИХ СИСТЕМ:

- Камера заднего вида (→ стр. 428)
- Камера 360° (→ стр. 432)

Примите во внимание информацию о датчиках и камерах автомобиля, в противном случае система может функционировать некорректно (→ стр. 377).

**Автомобили с фаркопом:** если оборудование для транспортировки, например, прицеп или кронштейн для велосипедов, закреплено на фаркопе и электрическое соединение с фаркопом установлено надлежащим образом, то система комфортной парковки PARKTRONIC для задней зоны отключается.

### ПРОБЛЕМЫ С СИСТЕМОЙ КОМФОРТНОЙ ПАРКОВКИ PARKTRONIC

Если индикация системы комфортной парковки PARKTRONIC приблизительно на три секунды загорается красным цветом и затем отключается, а на дисплее водителя появляется символ , значит система комфортной парковки PARKTRONIC отключилась, вероятно, из-за помех сигнала. Перезапустите двигатель и проверьте работу системы комфортной парковки PARKTRONIC в другом месте.

### ЕСЛИ ДОПОЛНИТЕЛЬНО РАЗДАЕТСЯ ПРЕДУПРЕДИТЕЛЬНЫЙ ЗВУКОВОЙ СИГНАЛ, ПРИЧИНЫ МОГУТ БЫТЬ СЛЕДУЮЩИЕ:

- **Датчики загрязнены:** очистите датчики (→ стр. 671).
- **Система комфортной парковки PARKTRONIC отключилась из-за сбоя:** перезапустите двигатель. Если проблема сохраняется, обратитесь на специализированную СТО.





## ВКЛЮЧЕНИЕ ИЛИ ВЫКЛЮЧЕНИЕ СИСТЕМЫ КОМФОРТНОЙ ПАРКОВКИ PARKTRONIC

### УКАЗАНИЕ

Повреждение автомобиля при парковке или маневрировании из-за находящихся в непосредственной близости объектов

Система комфортной парковки PARKTRONIC может не распознавать находящиеся в непосредственной близости определенные.

- ▶ При парковке или маневрировании обращайтесь особое внимание на объекты, находящиеся ниже или выше датчиков, например, цветочные горшки или тяговые дышла. В противном случае это может привести к повреждению автомобиля или других объектов.

### Условия

- Меню видеочамеры открыто.
  - Или: появляется всплывающее окно системы комфортной парковки PARKTRONIC.
- ▶ Нажмите  на центральном дисплее.

Система комфортной парковки PARKTRONIC включена, если горит контрольная лампа. Если контрольная лампа не горит или на комбинации приборов отображается символ , значит система комфортной парковки PARKTRONIC выключена.

-  При пуске автомобиля система комфортной парковки PARKTRONIC включается автоматически.

В качестве альтернативы систему комфортной парковки PARKTRONIC можно включать и выключать в меню быстрого доступа.

## УСТАНОВКА ПРЕДУПРЕДИТЕЛЬНЫХ ЗВУКОВЫХ СИГНАЛОВ СИСТЕМЫ КОМФОРТНОЙ ПАРКОВКИ PARKTRONIC

Мультимедийная система:

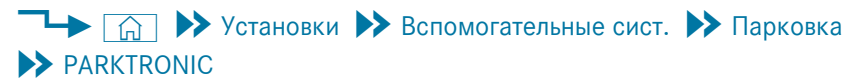

### УСТАНОВКА ПРЕДУПРЕДИТЕЛЬНЫХ ЗВУКОВЫХ СИГНАЛОВ

- ▶ Выберите [Установить предупред.звук.сигналы.](#)
- ▶ В разделе меню [Громкость](#) или [Высота тона](#) установите необходимое значение.

### ВКЛЮЧЕНИЕ ИЛИ ВЫКЛЮЧЕНИЕ ФУНКЦИИ ПРИГЛУШЕНИЯ АУДИО

- ▶ Выберите [Приглуш.громк.аудиоприб.](#) и включите или выключите [Приглушен.громк.при предупр.сиг..](#)
- Громкость выбранного в настоящий момент источника носителя данных уменьшается во время предупредительного звукового сигнала системы комфортной парковки PARKTRONIC.

или

- ▶ Выберите [Приглуш.громк.аудиоприб.](#) и включите или выключите [Приглушен.громк.при передаче R.](#)
- Громкость выбранного в настоящий момент источника носителя данных уменьшается, как только включается передача заднего хода.

### УСТАНОВКА ВРЕМЕНИ ПРЕДУПРЕЖДЕНИЯ

- ▶ Выберите [Время предупреждения.](#)
- ▶ Установите необходимое время предупреждения для [Вперед](#) или [Сзади.](#)





- ▶ Включите или выключите [Предупреждение сбоку](#).

## Активная система помощи при парковке

### ФУНКЦИОНИРОВАНИЕ АКТИВНОЙ СИСТЕМЫ ПОМОЩИ ПРИ ПАРКОВКЕ

Активная система помощи при парковке является электронной системой комфортной парковки с ультразвуковыми датчиками при поддержке камеры заднего вида или камеры 360°. Система автоматически производит замер свободных парковочных мест при скорости до 35 км/ч с обеих сторон автомобиля при движении вперед.

Активная система помощи при парковке является лишь вспомогательным средством. Она не освобождает водителя от обязанности внимательно следить за пространством вокруг автомобиля. Ответственность за безопасное маневрирование, процесс парковки и выезда с места парковки всегда возлагается на водителя. Убедитесь в том, что на пути движения автомобиля нет людей, животных или прочих препятствий.

Активная система помощи при парковке предлагает следующие функции:

### АВТОМОБИЛИ С КАМЕРОЙ ЗАДНЕГО ВИДА

- Парковка на свободных парковочных местах, расположенных вдоль дорожного полотна
- Парковка задним ходом на свободных парковочных местах, расположенных перпендикулярно дорожному полотну



Можно выбрать любое свободное парковочное место. Процесс парковки на свободное парковочное место выполняется задним ходом.

### АВТОМОБИЛИ С КАМЕРОЙ 360°

- Парковка на свободных парковочных местах, расположенных вдоль дорожного полотна

- Парковка на свободных парковочных местах, расположенных перпендикулярно дорожному полотну (на выбор вперед или назад)
- Парковка на свободных парковочных местах, которые распознаются как таковые только по линиям разметки (например, на обочине дороги)
- Выезд со свободных парковочных мест, если парковка была осуществлена с использованием активной системы помощи при парковке



Можно выбрать любое свободное парковочное место. Направление парковки (вперед или назад), в зависимости от положения свободного парковочного места, можно также выбрать по собственному усмотрению.

Если активная система помощи при парковке доступна, то на дисплее водителя появляется индикация . Как только система распознает свободные парковочные места, то появляется индикация . Стрелки указывают, на какой стороне дорожного полотна распознаны свободные парковочные места. В этом случае они отображаются на центральном дисплее.

Если активируется активная система помощи при парковке, то на основании рассчитанного пути следования включается указатель поворота. Помощь водителю в процессе парковки и выезда со свободного парковочного места осуществляется при помощи ускорения, торможения, поворачивания рулевого колеса и переключения передачи.

Для начала процесса парковки нажмите клавишу  (→ стр. 442).

### В СЛЕДУЮЩИХ СИТУАЦИЯХ АКТИВНАЯ СИСТЕМА ПОМОЩИ ПРИ ПАРКОВКЕ ОТКЛЮЧАЕТСЯ:

- Повторное нажатие клавиши .
- Вращение рулевого колеса.
- Переключение коробки передач в парковочное положение .
- Задействование электрического стояночного тормоза.







- Срабатывание системы ESP®.
- Открывание двери водителя.

### СИСТЕМНЫЕ ПРЕДЕЛЫ

При неисправном наружном освещении активная система помощи при парковке недоступна.

Объекты, находящиеся выше или ниже области действия датчиков активной системы помощи при парковке, например, выступающий груз, свесы или погрузочные платформы грузовых автомобилей или ограничения свободных парковочных мест, не распознаются при замере свободного парковочного места. В этом случае они также не учитываются при расчете процесса паркования и выезда с места парковки. Поэтому активная система помощи при парковке может слишком рано начать въезд автомобиля на свободное парковочное место или слишком поздно затормозить.

Определенные погодные условия, например, снегопад или сильный дождь, могут привести к неточному замеру свободного парковочного места. Свободные парковочные места перед припаркованными прицепами, дышла которых выступают на свободное парковочное место, могут быть не распознаны или неправильно измерены. Используйте активную систему помощи при парковке только на ровной поверхности с хорошим сцеплением.

#### ВНИМАНИЕ

Опасность аварии вследствие нахождения объектов выше или ниже зоны действия датчиков активной системы помощи при парковке

#### **ЕСЛИ ОБЪЕКТЫ НАХОДЯТСЯ ВЫШЕ ИЛИ НИЖЕ ЗОНЫ ДЕЙСТВИЯ ДАТЧИКОВ, ТО МОГУТ ВОЗНИКНУТЬ СЛЕДУЮЩИЕ СИТУАЦИИ:**

- Активная система помощи при парковке может слишком рано начать въезд автомобиля на место парковки.
- Автомобиль может не остановиться перед этими объектами.

Существует опасность столкновения!

-  В указанных ситуациях не пользуйтесь активной системой помощи при парковке.

Активная система помощи при парковке иногда может отображать неподходящие свободные парковочные места, например, такие места, парковка на которых запрещена, или находящиеся на неподходящем покрытии.

#### **НЕ ИСПОЛЬЗУЙТЕ АКТИВНУЮ СИСТЕМУ ПОМОЩИ ПРИ ПАРКОВКЕ, ПОМИМО ПРОЧЕГО, В СЛЕДУЮЩИХ СИТУАЦИЯХ:**

- при экстремальных погодных условиях, например, при гололедице, скользком снежном покрове или при сильном дожде;
- при транспортировке выступающего за пределы автомобиля груза;
- при нахождении свободного парковочного места на крутом уклоне или подъеме;
- при движении с установленными цепями противоскольжения;
- если используется прицеп или установлен кронштейн для велосипедов;





- непосредственно после замены шины или при смонтированных запасных шинах;
- при слишком низком или слишком высоком давлении воздуха в шине;
- на крутом спуске с уклоном более 15 %;
- если уровень кузова автомобиля отрегулирован, например, при наезде на бордюр (автомобили с системой регулирования уровня кузова).

### ПРОЦЕСС ПАРКОВКИ С ИСПОЛЬЗОВАНИЕМ АКТИВНОЙ СИСТЕМЫ ПОМОЩИ ПРИ ПАРКОВКЕ

#### ⚠ ВНИМАНИЕ

Опасность аварии вследствие нахождения объектов выше или ниже зоны действия датчиков активной системы помощи при парковке

#### ЕСЛИ ОБЪЕКТЫ НАХОДЯТСЯ ВЫШЕ ИЛИ НИЖЕ ЗОНЫ ДЕЙСТВИЯ ДАТЧИКОВ, ТО МОГУТ ВОЗНИКНУТЬ СЛЕДУЮЩИЕ СИТУАЦИИ:

- Активная система помощи при парковке может слишком рано начать въезд автомобиля на место парковки.
- Автомобиль может не остановиться перед этими объектами.

Существует опасность столкновения!

- ▶ В указанных ситуациях не пользуйтесь активной системой помощи при парковке.

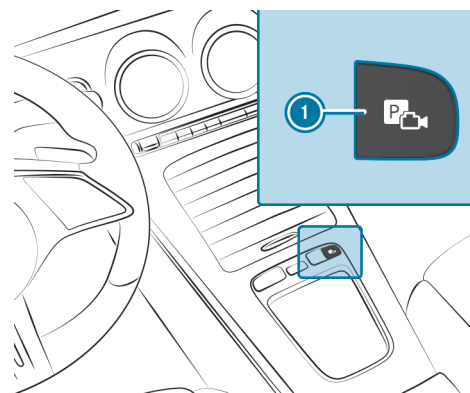

▶ Нажмите на клавишу ①.

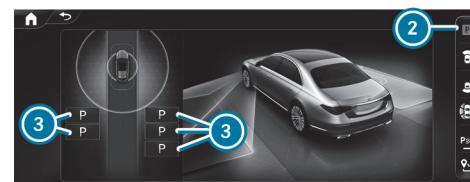

Меню системы помощи при парковке (пример)

▶ Выберите меню **Вспомог.парковоч.сис.** ②.

На центральном дисплее отображаются распознанные системой свободные парковочные места ③.





Меню системы помощи при парковке (пример)

При неподвижном состоянии автомобиля дополнительно отображается намеченный путь следования **4** для въезда на выбранное в данный момент свободное парковочное место **5**.

- ▶ Если отображается свободное парковочное место: остановите автомобиль.
- ▶ При необходимости выберите другое свободное парковочное место.
- ▶ **Автомобили с камерой 360°:** для изменения направления парковки снова коснитесь выбранного свободного парковочного места.
- ▶ **Запуск процесса парковки:** повторно нажмите на клавишу **1**.
- ▶ Уберите руки с рулевого колеса.  
Автомобиль въезжает на выбранное свободное парковочное место.

Указатель поворота автоматически включается с началом процесса парковки. Ответственность за включение указателя поворота с учетом дорожной ситуации всегда несет водитель. При необходимости выбирайте указатель поворота соответствующим образом.

### ⚠ ОСТОРОЖНО

Опасность аварии вследствие поворачивания автомобиля при парковании или выезде с места парковки

При парковании или выезде с места парковки автомобиль поворачивается и может выехать на встречную полосу.

Вследствие этого возможно столкновение с другими участниками дорожного движения или объектами.

- ▶ Следите за другими участниками дорожного движения и объектами.
- ▶ При необходимости остановите автомобиль или прервите парковочный маневр, производимый активной системой помощи при парковке.

По окончании процесса паркования и выезда с места парковки появляется сообщение: [Активная помощь при парковке закончена..](#)

- ▶ Примите меры для предотвращения откатывания автомобиля. Если этого требуют законодательные предписания или обстоятельства на месте парковки, поверните колеса в направлении бордюра.

**i** Во время процесса парковки вы можете остановить автомобиль и включить другое положение АКП. После этого система рассчитывает новый путь следования. В случае отсутствия нового пути следования система может снова изменить положение АКП или прервать процесс.





## ПРОЦЕСС ВЫЕЗДА С МЕСТА ПАРКОВКИ С ИСПОЛЬЗОВАНИЕМ АКТИВНОЙ СИСТЕМЫ ПОМОЩИ ПРИ ПАРКОВКЕ

### ⚠ ВНИМАНИЕ

Опасность аварии вследствие нахождения объектов выше или ниже зоны действия датчиков активной системы помощи при парковке

### ЕСЛИ ОБЪЕКТЫ НАХОДЯТСЯ ВЫШЕ ИЛИ НИЖЕ ЗОНЫ ДЕЙСТВИЯ ДАТЧИКОВ, ТО МОГУТ ВОЗНИКНУТЬ СЛЕДУЮЩИЕ СИТУАЦИИ:

- Активная система помощи при парковке может слишком рано начать въезд автомобиля на место парковки.
- Автомобиль может не остановиться перед этими объектами.

Существует опасность столкновения!

- ▶ В указанных ситуациях не пользуйтесь активной системой помощи при парковке.

### Условия

- Автомобиль оснащен камерой 360°.
  - Парковка автомобиля осуществлена при помощи активной системы помощи при парковке.
- ▶ Запустите двигатель автомобиля.

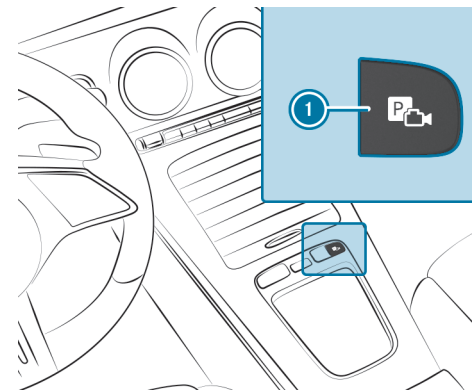

- ▶ Нажмите на клавишу ①.



Меню системы помощи при парковке (пример)

- ▶ Выберите меню **Вспомог.парковоч.сис.** ②.
- ▶ При необходимости измените направление выезда с места парковки ③.
- ▶ **Запуск процесса выезда с места парковки:** повторно нажмите на клавишу ①.





▶ При необходимости включите другое положение АКП. Для этого учитывайте сообщения, которые отображаются на центральном дисплее и на дисплее водителя.

Автомобиль выезжает с места парковки.

Указатель поворота автоматически включается с началом процесса выезда с места парковки и автоматически выключается по его окончании. Ответственность за включение указателя поворота с учетом дорожной ситуации всегда несет водитель. При необходимости выбирайте указатель поворота соответствующим образом.

#### **ОСТОРОЖНО**

Опасность аварии вследствие поворачивания автомобиля при парковании или выезде с места парковки

При парковании или выезде с места парковки автомобиль поворачивается и может выехать на встречную полосу.

Вследствие этого возможно столкновение с другими участниками дорожного движения или объектами.

- ▶ Следите за другими участниками дорожного движения и объектами.
- ▶ При необходимости остановите автомобиль или прервите парковочный маневр, производимый активной системой помощи при парковке.

По окончании процесса выезда с места парковки предупредительный звуковой сигнал и сообщение  **Акт.помощь при парков.закончена, примите управление а/м.** призывают Вас взять управление на себя. Вы должны самостоятельно нажимать на педаль газа и на педаль тормоза, вращать рулевое колесо и переключать передачи.

Если Вы не реагируете на требование системы взять управление автомобилем на себя, то система осуществляет торможение автомобиля до полной остановки.

#### **ВРЕМЕННОЕ ПРЕРЫВАНИЕ РАБОТЫ АКТИВНОЙ СИСТЕМЫ ПОМОЩИ ПРИ ПАРКОВКЕ**

##### **ВНИМАНИЕ**

Опасность аварии вследствие нахождения объектов выше или ниже зоны действия датчиков активной системы помощи при парковке

#### **ЕСЛИ ОБЪЕКТЫ НАХОДЯТСЯ ВЫШЕ ИЛИ НИЖЕ ЗОНЫ ДЕЙСТВИЯ ДАТЧИКОВ, ТО МОГУТ ВОЗНИКНУТЬ СЛЕДУЮЩИЕ СИТУАЦИИ:**

- Активная система помощи при парковке может слишком рано начать въезд автомобиля на место парковки.
- Автомобиль может не остановиться перед этими объектами.

Существует опасность столкновения!

- ▶ В указанных ситуациях не пользуйтесь активной системой помощи при парковке.

Вы можете временно прервать процесс парковки или выезда с места парковки, выполняемый активной системой помощи при парковке, например, следующим способом:

- ▶ Нажмите на педаль тормоза.
- ▶ Откройте дверь переднего пассажира, заднюю дверь, дверь багажного отделения или капот.
- ▶ Активируйте электрический стояночный тормоз или функцию HOLD.





- ▶ **Продолжение процесса парковки или выезда с места парковки:**  
слегка нажмите на педаль газа.

**i** Если электрический стояночный тормоз был задействован перед активированием активной системы помощи при парковке, то для запуска процесса парковки или выезда с места парковки слегка нажмите на педаль газа.

Перед тем как продолжить временно остановленный процесс паркования и выезда с места парковки, проконтролируйте пространство вокруг Вашего автомобиля. Повторно убедитесь в том, что в зоне движения автомобиля не находятся люди, животные или предметы. При этом учитывайте также системные пределы активной системы помощи при парковке.

#### **ФУНКЦИЯ АВТОМАТИЧЕСКОГО ТОРМОЖЕНИЯ АКТИВНОЙ СИСТЕМЫ ПОМОЩИ ПРИ ПАРКОВКЕ**

##### **⚠ ВНИМАНИЕ**

Опасность аварии вследствие нахождения объектов выше или ниже зоны действия датчиков активной системы помощи при парковке

##### **ЕСЛИ ОБЪЕКТЫ НАХОДЯТСЯ ВЫШЕ ИЛИ НИЖЕ ЗОНЫ ДЕЙСТВИЯ ДАТЧИКОВ, ТО МОГУТ ВОЗНИКНУТЬ СЛЕДУЮЩИЕ СИТУАЦИИ:**

- Активная система помощи при парковке может слишком рано начать въезд автомобиля на место парковки.
- Автомобиль может не остановиться перед этими объектами.

Существует опасность столкновения!

- ▶ В указанных ситуациях не пользуйтесь активной системой помощи при парковке.

По причине распознанных людей или объектов на пути следования автомобиль может резко затормозить и таким образом прервать процесс въезда на место парковки или выезда с места парковки. После этого автомобиль остается неподвижным. Для продолжения процесса въезда на место парковки или выезда с места парковки нажмите на педаль газа.

Перед тем как продолжить временно остановленный процесс въезда на место парковки или выезда с места парковки, проконтролируйте пространство вокруг Вашего автомобиля. Повторно убедитесь в том, что в зоне движения автомобиля не находятся люди, животные или предметы. При этом учитывайте также системные пределы активной системы помощи при парковке.

## Поддержка при маневрировании

### **ФУНКЦИОНИРОВАНИЕ СИСТЕМЫ DRIVE AWAY ASSIST**

Функция Drive Away Assist может уменьшить степень тяжести столкновения при трогании с места. Если распознается препятствие в направлении движения, то скорость автомобиля на короткое время ограничивается примерно до 2 км/ч. При распознавании критической ситуации на центральном дисплее появляется символ .

Вы можете включать или выключать функцию Drive Away Assist в меню [Помощь при маневрировании](#).

- i** Вы можете в любое время отменить срабатывание функции Drive Away Assist выключением системы комфортной парковки PARKTRONIC.







### ВНИМАНИЕ

Опасность аварии при ограниченной возможности распознавания функции Drive Away Assist

Функция Drive Away Assist не всегда однозначно распознает объекты и дорожные ситуации.

-  Всегда внимательно следите за дорожной ситуацией и не полагайтесь исключительно на функцию Drive Away Assist.
-  Будьте готовы к торможению и, при необходимости, старайтесь объехать препятствие, если это допускает дорожная ситуация и если объезд можно сделать безопасно.

Функция Drive Away Assist является лишь вспомогательным средством. Она не освобождает водителя от обязанности внимательно следить за пространством вокруг автомобиля. Ответственность за безопасное маневрирование, въезд на место парковки и выезд с места парковки всегда возлагается на водителя. Убедитесь в том, что на пути движения автомобиля нет людей, животных или прочих препятствий.

### **ОПАСНОСТЬ СТОЛКНОВЕНИЯ МОЖЕТ ВОЗНИКНУТЬ, НАПРИМЕР, В СЛЕДУЮЩИХ СИТУАЦИЯХ:**

- Вы перепутали педаль газа и тормоза.
- Вы включили неправильное положение АКП.

### **ФУНКЦИЯ DRIVE AWAY ASSIST АКТИВИРОВАНА, ЕСЛИ ВЫПОЛНЕНЫ СЛЕДУЮЩИЕ УСЛОВИЯ:**

- Система комфортной парковки PARKTRONIC включена.
- При неподвижном автомобиле Вы переключаете коробку передач в положение **R** или **D**.

- Распознанное препятствие находится на расстоянии менее 1,0 м.
- Функция помощи при маневрировании активирована (→ стр. 449).

### **СИСТЕМНЫЕ ПРЕДЕЛЫ**

На подъемах функция Drive Away Assist срабатывает ограниченно.

Если оборудование для транспортировки, например прицеп или кронштейн для велосипедов, закреплено на фаркопе и электрическое соединение с фаркопом произведено надлежащим образом, функция Drive Away Assist недоступна.

-  Учитывайте также пределы действия системы комфортной парковки PARKTRONIC (→ стр. 436).

### **ФУНКЦИОНИРОВАНИЕ СИСТЕМЫ CROSS TRAFFIC ALERT**

-  Функция Cross Traffic Alert доступна только для автомобилей с системой контроля «слепых» зон.

Функция Cross Traffic Alert при выезде с места парковки и маневрировании задним ходом может предупреждать о транспорте, пересекающем путь следования в поперечном направлении. Для этого радарные датчики в бампере контролируют зону, прилегающую к автомобилю. При распознавании критической ситуации на центральном дисплее появляется символ , и может быть инициировано автоматическое торможение автомобиля.

Если радарные датчики закрыты транспортными средствами или прочими объектами, то распознавание не производится.

В зависимости от страны Вы можете включать или выключать систему Cross Traffic Alert в меню [Помощь при маневрирован](#). (→ стр. 449).





### ФУНКЦИЯ CROSS TRAFFIC ALERT АКТИВИРОВАНА, ЕСЛИ ВЫПОЛНЕНЫ СЛЕДУЮЩИЕ УСЛОВИЯ:

- Автомобиль движется задним ходом со скоростью пешехода.
- Функция помощи при маневрировании активирована (→ стр. 449).

 Учитывайте также указания для системы контроля «слепых» зон (→ стр. 423).

### СИСТЕМНЫЕ ПРЕДЕЛЫ

На подъемах функция Cross Traffic Alert недоступна.

Если оборудование для транспортировки, например, прицеп или кронштейн для велосипедов, закреплено на фаркопе и электрическое соединение с фаркопом произведено надлежащим образом, то функция Cross Traffic Alert недоступна.

### ФУНКЦИЯ МАНЕВРЕННОГО ТОРМОЖЕНИЯ



Функция маневренного торможения может предотвратить столкновение с людьми во время движения задним ходом. При распознавании человека на пути следования с помощью камеры заднего вида система может осуществить торможение автомобиля до полной остановки.

### МАНЕВРЕННОЕ ТОРМОЖЕНИЕ МОЖЕТ СРАБОТАТЬ ПРИ СЛЕДУЮЩИХ УСЛОВИЯХ:

- Автомобиль движется задним ходом со скоростью ниже 10 км/ч.
- Изображение с камеры выводится на центральный дисплей (→ стр. 435).

Функцию можно включать или выключать в меню [Помощь при маневрирован](#). (в зависимости от страны) (→ стр. 449).

При срабатывании функции маневренного торможения появляется символ  красного цвета в выбранном виде в меню [Камера и парк.ассис..](#)

 Если маневренное торможение недоступно, символ  отображается серым цветом.

Функция маневренного торможения является лишь вспомогательным средством. Она не освобождает водителя от обязанности внимательно следить за пространством вокруг автомобиля. Ответственность за безопасное маневрирование, процесс парковки и выезда с места парковки всегда возлагается на водителя. Убедитесь в том, что на пути движения автомобиля нет людей, животных или прочих препятствий.



#### ОСТОРОЖНО

Опасность аварии при ограниченной возможности распознавания функции торможения при маневрировании

Функция торможения при маневрировании не всегда может однозначно распознать людей. Другие препятствия функция не распознает.

В таких случаях функция торможения при маневрировании может необоснованно выполнить торможение или же вообще не выполнить торможение.



Всегда внимательно следите за дорожной ситуацией и не полагайтесь исключительно на функцию торможения при маневрировании.



Будьте готовы к торможению.







## СИСТЕМНЫЕ ПРЕДЕЛЫ

### УЧИТЫВАЙТЕ СИСТЕМНЫЕ ПРЕДЕЛЫ СЛЕДУЮЩИХ ФУНКЦИЙ:

- активная система помощи при парковке; (→ стр. 440)
- камера 360°; (→ стр. 432)
- камера заднего вида. (→ стр. 428)

▶ Включите или выключите требуемую функцию помощи при маневрировании.

### В СЛЕДУЮЩИХ СИТУАЦИЯХ ФУНКЦИЯ МАНЕВРЕННОГО ТОРМОЖЕНИЯ НЕДОСТУПНА:

- на подъемах;
- если оборудование для транспортировки, например, прицеп или кронштейн для велосипедов, закреплено на фаркопе и электрическое соединение с фаркопом произведено надлежащим образом;

По следующей ссылке можно посмотреть анимационный ролик на эту тему:

### ВКЛЮЧЕНИЕ ИЛИ ВЫКЛЮЧЕНИЕ ПОМОЩИ ПРИ МАНЕВРИРОВАНИИ

Мультимедийная система:

[🏠](#) ▶▶ [Установки](#) ▶▶ [Вспомогательные системы](#) ▶▶ [Парковка](#)

ⓘ Данная функция является элементом комплектации, предоставляемым по запросу (→ стр. 96).

ⓘ Включение и выключение функции помощи при маневрировании доступно не во всех странах.

▶ Выберите [Помощь при маневрирован..](#)





# < Тягово-сцепное устройство

## Указания по режиму эксплуатации с прицепом

### ! УКАЗАНИЕ

Потенциальное аннулирование разрешения на эксплуатацию вследствие установки фаркопов, не соответствующей закону

Установка, в том числе дополнительная, нескладного или несъемного фаркопа, который даже частично закрывает номерной знак или систему освещения, запрещена.

- ▶ Соблюдайте действующие законодательные предписания по установке фаркопов.

### ⚠ ВНИМАНИЕ

Опасность травм при вилиании прицепа

При слишком быстром движении в режиме прицепа возможно вилиание прицепа.

Из-за этого Вы можете потерять контроль над прицепом. Прицеп может даже опрокинуться.

- ▶ Ни в коем случае не пытайтесь увеличением скорости "растянуть" прицеп.
- ▶ Снизьте скорость и не выполняйте контрруление.
- ▶ При необходимости притормаживайте.

Дооборудование фаркопом допускается лишь в том случае, если в документах на автомобиль указана масса буксируемого груза. В противном случае автомобиль не имеет допуска к эксплуатации с прицепом.

Более подробную информацию можно получить в специализированной мастерской с квалифицированным персоналом.

### УЧИТЫВАЙТЕ СЛЕДУЮЩИЕ УКАЗАНИЯ ПО ОПОРНОЙ НАГРУЗКЕ:

- Не допускайте, чтобы значение опорной нагрузки было больше максимально допустимого или меньше минимально допустимого значения.





- По возможности используйте максимальную опорную нагрузку.

#### НЕ ДОПУСКАЙТЕ ПРЕВЫШЕНИЯ СЛЕДУЮЩИХ ЗНАЧЕНИЙ:

- Допустимая масса буксируемого груза
- Допустимая осевая нагрузка заднего моста тягача
- Допустимая полная масса тягача
- Допустимая полная масса прицепа
- Максимально допустимая скорость движения прицепа

#### ПЕРЕД НАЧАЛОМ ДВИЖЕНИЯ УБЕДИТЕСЬ В СЛЕДУЮЩЕМ:

- Давление воздуха в шинах колес заднего моста тягача отрегулировано с учетом максимальной загрузки.
- Система освещения подсоединенного прицепа находится в рабочем состоянии.
- **Автомобили без светодиодных фар или светодиодных фар MULTIBEAM:** фары настроены правильно.

При повышенной осевой нагрузке заднего моста в соответствии с положениями о допуске при движении с прицепом скорость не должна превышать 100 км/ч. Это правило распространяется также и на те страны, в которых для автомобилей с прицепом разрешена максимально допустимая скорость более 100 км/ч.

## Раскладывание или складывание ножки сцепного шара



### ОСТОРОЖНО

Опасность аварии из-за незафиксированной шаровой головки

Если шаровая головка не зафиксирована, то прицеп может отсоединиться.



Всегда фиксируйте шаровую головку согласно описанию.



### ОСТОРОЖНО

Опасность получения травмы по причине выбрасывания шаровой головки

Если Вы разблокируете шаровую головку или при возвращении в нерабочее положение не зафиксируете ее должным образом, то она выбрасывается.

В зоне перемещения шаровой головки существует опасность получения травмы!



Шаровую головку следует разблокировать только в том случае, если зона ее перемещения свободна.



Всегда следите за тем, чтобы шаровая головка фиксировалась при возвращении в нерабочее положение.





### ! УКАЗАНИЕ

Повышенный риск нанесения материального ущерба из-за откинутой ножки сцепного шара

- ▶ При отсутствии подсоединенного прицепа или закрепленного кронштейна для велосипедов сложите ножку сцепного шара или переместите ее в нерабочее положение в случае оснащения фаркопом с электроприводом.

### ! УКАЗАНИЕ

Повреждение автомобиля из-за неправильного использования фаркопа

При вытаскивании застрявшего автомобиля за фаркоп возможно повреждение автомобиля или самого фаркопа.

- ▶ Используйте фаркоп только для движения с прицепом или крепления допущенных систем крепления багажа, например кронштейна для велосипедов.

**Исключение:** Поскольку автомобили с фаркопом сзади не имеют крепления для буксирной проушины, буксировка допустима.

- ▶ При буксировке при помощи фаркопа учитывайте информацию в главе "Установка и снятие буксирной проушины".

## РАСКЛАДЫВАНИЕ НОЖКИ СЦЕПНОГО ШАРА

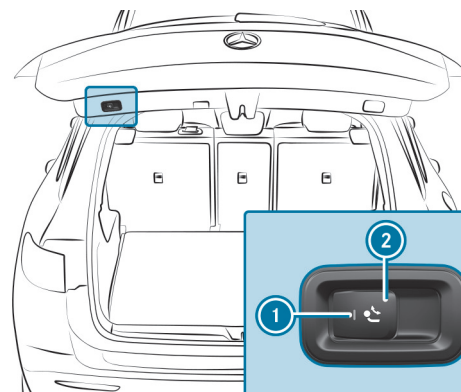

- ▶ Примите меры для предотвращения откатывания автомобиля.
- ▶ Держите зону движения свободной.
- ▶ Удаление кабеля для прицепа или штепселя-переходника.
- ▶ Потяните кнопку ②, чтобы разблокировать ножку сцепного шара. Ножка сцепного шара раскладывается под задним бампером. Мигает контрольная лампа ①.

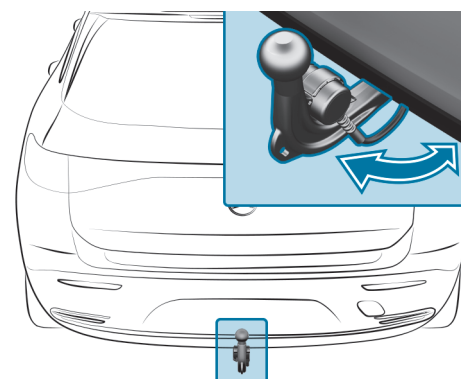



▶ Потяните ножку сцепного шара в направлении стрелки, чтобы она с характерным щелчком зафиксировалась в вертикальном положении. Контрольная лампа ❶ в кнопке разблокировки ножки сцепного шара гаснет.

Если ножка сцепного шара заблокирована не до конца, на дисплее водителя появится сообщение: [Проверьте крепление тягово-сцепного устройства](#).

▶ Снимите защитный колпачок со сцепного шара и уберите его в надежное место.

Следите за тем, чтобы ножка сцепного шара была чистой. Следите за тем, чтобы в зависимости от указаний изготовителя прицепа ножка сцепного шара во время эксплуатации была смазана или оставалась сухой (без смазки).

### СКЛАДЫВАНИЕ НОЖКИ СЦЕПНОГО ШАРА

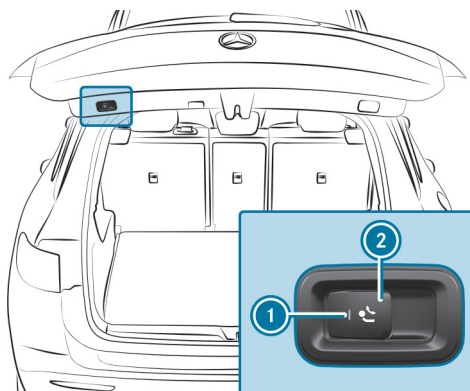

▶ Потяните кнопку ❷, чтобы разблокировать ножку сцепного шара. Ножка сцепного шара складывается под задний бампер. Мигает контрольная лампа ❶.

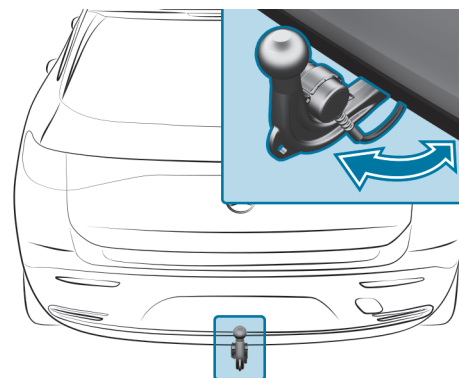

▶ Нажмите на ножку сцепного шара в направлении стрелки, чтобы она с характерным щелчком зафиксировалась за бампером. Контрольная лампа ❶ и индикация на дисплее водителя гаснут.

### УЧИТЫВАЙТЕ ИНФОРМАЦИЮ ОБ ИНДИКАЦИИ НА ДИСПЛЕЕ ВОДИТЕЛЯ:

- Сигнальные и контрольные лампы (→ стр. 873)
- Сообщения на дисплее (→ стр. 815)

### Присоединение или отсоединение прицепа

#### ПРИЦЕП ПРАВИЛЬНО РАСПОЗНАЕТСЯ АВТОМОБИЛЕМ ТОЛЬКО В ТОМ СЛУЧАЕ, ЕСЛИ ВЫПОЛНЕНЫ СЛЕДУЮЩИЕ УСЛОВИЯ:

- Ножка сцепного шара откинута и надежно зафиксирована в положении блокировки.

#### ПРИЦЕПЫ С 7-КОНТАКТНЫМ ШТЕКЕРОМ НЕОБХОДИМО ПОДКЛЮЧАТЬ К АВТОМОБИЛЮ С ПОМОЩЬЮ СЛЕДУЮЩИХ АДАПТЕРОВ:

- Адаптерный штекер





- Адаптерный кабель

### ПРИЦЕП ПРАВИЛЬНО РАСПОЗНАЕТСЯ АВТОМОБИЛЕМ ТОЛЬКО В ТОМ СЛУЧАЕ, ЕСЛИ ВЫПОЛНЕНЫ СЛЕДУЮЩИЕ УСЛОВИЯ:

- Прицеп правильно подключен.
- Система освещения прицепа исправна.

### ПРАВИЛЬНОЕ ПОДКЛЮЧЕНИЕ ПРИЦЕПА ВЛИЯЕТ, КРОМЕ ПРОЧЕГО, НА РАБОТУ СЛЕДУЮЩИХ СИСТЕМ:

- Система стабилизации ESP® при движении с прицепом
- Активная система удержания полосы движения
- Система комфортной парковки PARKTRONIC
- Активная система помощи при парковке
- Система контроля «слепых» зон
- Система помощи при трогании с места
- Система предупреждения об объектах, движущихся в поперечном направлении
- Торможение при маневрировании
- Камера заднего вида
- Камера 360°

### ПРИСОЕДИНЕНИЕ ПРИЦЕПА

#### ! УКАЗАНИЕ

Повреждение стартерной аккумуляторной батареи по причине полной разрядки

При зарядке аккумуляторной батареи прицепа через электропитание прицепа стартерная аккумуляторная батарея может получить повреждения.

- ▶ Не используйте электропитание автомобиля для зарядки аккумуляторной батареи прицепа.

- ▶ Примите меры для предотвращения откатывания автомобиля.
- ▶ Снимите защитный колпачок со сцепного шара и уберите его в надежное место.
- ▶ Установите прицеп на ровной поверхности позади автомобиля и присоедините его.



- ▶ Откройте крышку розетки.
- ▶ Вставьте штекер выступом ① в паз ③ розетки.
- ▶ Поверните байонетный разъем ② вправо до упора.





- ▶ Защелкните крышку.
- ▶ Закрепите кабель на прицепе с помощью кабельных стяжек (только при использовании адаптерного кабеля).
- ▶ Обеспечьте свободный ход кабеля при выполнении поворотов.

**ДАЖЕ ПРИ ПРАВИЛЬНОМ ПОДКЛЮЧЕНИИ ПРИЦЕПА ПРИ ВЫПОЛНЕНИИ СЛЕДУЮЩИХ УСЛОВИЙ НА ДИСПЛЕЕ ВОДИТЕЛЯ МОЖЕТ ПОЯВИТЬСЯ СООБЩЕНИЕ:**

- В системе освещения прицепа установлены светодиоды.
- Ток в системе освещения прицепа ниже минимально допустимого значения (50 мА).

**i** Вы можете подключать оборудование мощностью до 180 Вт к системе постоянного электропитания и системе электропитания, включаемой с помощью замка зажигания.

## ОТСОЕДИНЕНИЕ ПРИЦЕПА

### **⚠ ОСТОРОЖНО**

Опасность заземления- при отсоединении прицепа

Если Вы отсоединяете прицеп с инерционной тормозной системой, которая находится в состоянии наката, Вы можете защемить руку между автомобилем и дышлом.

- ▶ Не отсоединяйте прицеп с находящейся в состоянии наката инерционной тормозной системой.

### **! УКАЗАНИЕ**

Повреждение при отсоединении прицепа в состоянии наката

При отсоединении прицепа в состоянии наката возможно повреждение автомобиля.

- ▶ Не отсоединяйте прицеп в состоянии наката.

- ▶ Примите меры для предотвращения откатывания автомобиля.
- ▶ Разъедините электрическое соединение, установленное между автомобилем и прицепом.
- ▶ Отсоедините прицеп.
- ▶ Наденьте защитный колпачок на сцепной шар.

**i Прицепы со светодиодными элементами освещения:** после отсоединения прицепа включите, а затем снова выключите двигатель автомобиля.

## Выбор типа прицепа

Мультимедийная система:

 ▶▶ [Установки](#) ▶▶ [Автомобиль](#) ▶▶ [Движение](#) ▶▶ [Тип прицепа](#)

### РЕГУЛИРОВКА ПРИЦЕПА

Настройки в этом меню позволяют рассчитать маршрут, подходящий для выбранного прицепа, и оптимизировать расчетное время прибытия.

- ▶ Выберите нужный тип прицепа.





▶ Выберите допустимую максимальную скорость для установленного прицепа.

▶ **Сохранение изменений:** выберите [Подтвердить](#).

ⓘ При занятой розетке прицепа (прицеп / задний велобагажник) на дисплее автоматически появляется меню.

**ДОСТУПНЫ СЛЕДУЮЩИЕ ВОЗМОЖНОСТИ ВЫБОРА:**

- Кронштейн для велосипедов
- Маленький прицеп
- Большой прицеп







## < Функция кронштейна для велосипедов

### ⚠ ВНИМАНИЕ

Опасность аварии вследствие неправильной эксплуатации кронштейна для велосипедов

#### **КРОНШТЕЙН ДЛЯ ВЕЛОСИПЕДОВ МОЖЕТ ОТСОЕДИНИТЬСЯ ОТ АВТОМОБИЛЯ В СЛЕДУЮЩИХ СЛУЧАЯХ:**

- Превышена допустимая несущая способность фаркопа.
- Кронштейн для велосипедов используется неправильно.
- Кронштейн для велосипедов закреплен на ножке сцепного шара под сцепным шаром.

#### **ДЛЯ ВАШЕЙ БЕЗОПАСНОСТИ И БЕЗОПАСНОСТИ ДРУГИХ УЧАСТНИКОВ ДОРОЖНОГО ДВИЖЕНИЯ СОБЛЮДАЙТЕ СЛЕДУЮЩИЕ ПРАВИЛА:**

- Всегда соблюдайте допустимую несущую способность фаркопа.
- Всегда соблюдайте допустимую осевую нагрузку заднего моста тягача.
- Используйте кронштейн для велосипедов исключительно для транспортировки велосипедов.
- Кронштейн для велосипедов следует всегда устанавливать надлежащим образом, закрепляя на сцепном шаре.

- Используйте только разрешенные к применению компанией Mercedes-Benz кронштейны для велосипедов.
- Кроме того, всегда соблюдайте указания, приведенные в инструкции по эксплуатации кронштейна для велосипедов.

### ! УКАЗАНИЕ

Повреждение или поломка фаркопа из-за неподходящего кронштейна для велосипедов или его неправильного использования

- ▶ Используйте только одобренные компанией Mercedes-Benz кронштейны для велосипедов в соответствии с приведенным ниже описанием.

### ! УКАЗАНИЕ

Повышенный риск нанесения материального ущерба из-за откинутой ножки сцепного шара

- ▶ При отсутствии подсоединенного прицепа или закрепленного кронштейна для велосипедов сложите ножку сцепного шара или переместите ее в нерабочее положение в случае оснащения фаркопом с электроприводом.





### ! УКАЗАНИЕ

Потенциальное аннулирование разрешения на эксплуатацию вследствие установки фаркопов, не соответствующей закону

Установка, в том числе дополнительная, нескладного или несъемного фаркопа, который даже частично закрывает номерной знак или систему освещения, запрещена.

- ▶ Соблюдайте действующие законодательные предписания по установке фаркопов.

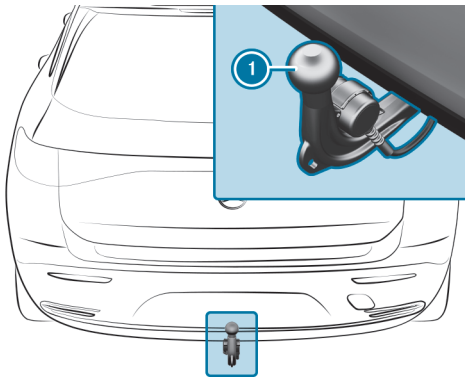

В зависимости от модификации кронштейна для велосипедов на нем можно перевозить до трех велосипедов.

При креплении путем фиксации на сцепном шаре ❶ максимальная несущая способность составляет 75 кг.

Максимальная несущая способность рассчитывается исходя из веса и загрузки кронштейна для велосипедов.

Соблюдайте указания относительно движения с грузом на крыше, с прицепом или при полностью загруженном автомобиле (→ стр. 318).

При использовании кронштейна для велосипедов отрегулируйте давление воздуха в шинах с учетом повышенной нагрузки на задний мост автомобиля. Дополнительную информацию о давлении воздуха в шинах можно найти в таблице давления воздуха в шинах (→ стр. 713).

### УКАЗАНИЯ ПО ЗАГРУЗКЕ

Чем больше расстояние от центра тяжести груза до сцепного шара, тем больше нагрузка на фаркоп.

### ПОЭТОМУ УЧИТЫВАЙТЕ СЛЕДУЮЩИЕ УКАЗАНИЯ:

- Тяжелые велосипеды следует закреплять как можно ближе к автомобилю.
- Груз на кронштейне для велосипедов всегда следует распределять как можно более симметрично относительно продольной оси автомобиля.

Перед погрузкой велосипедов на кронштейн Mercedes-Benz рекомендует снять с них все навесные детали, например, велосипедные корзины, детские кресла или аккумуляторы. Это позволит уменьшить аэродинамическое сопротивление и улучшить положение центра тяжести кронштейна для велосипедов.

Всегда закрепляйте велосипеды для предотвращения их соскальзывания и периодически проверяйте надежность их крепления.

Не используйте чехлы или другие защитные покрытия. Это может ухудшить ходовые характеристики автомобиля и задний обзор. Кроме того, повышается аэродинамическое сопротивление и, соответственно, нагрузка на фаркоп.



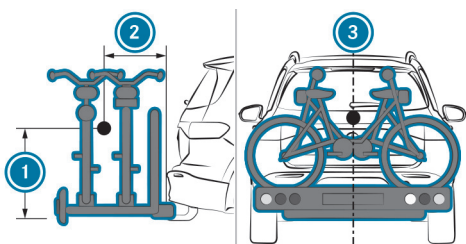

Распределение нагрузки на кронштейне для велосипедов

- ① Расстояние от центра тяжести груза до сцепного шара по высоте
- ② Расстояние от центра тяжести груза до сцепного шара в заднем направлении
- ③ Центр тяжести находится на среднем мосту автомобиля

При погрузке на кронштейн для велосипедов максимум трех велосипедов учитывайте следующие данные.

### ЗАГРУЗКА КРОНШТЕЙНА ДЛЯ ВЕЛОСИПЕДОВ

Полная масса кронштейна для велосипедов и груза	макс. расстояние	макс. расстояние
до 75 кг	420 мм	300 мм





## < Указания по буксировке автомобилей

Автомобиль не предназначен для использования буксировочных устройств, которые применяются, например, для буксировки автомобиля в качестве прицепа или буксировки на четырех колесах. Установка и использование буксировочных устройств могут привести к повреждению автомобиля. При буксировке исправного или неисправного автомобиля с применением буксировочных устройств не обеспечиваются надежные ходовые характеристики ни автомобиля-тягача, ни буксируемого автомобиля. Возможно влияние автопоезда во время движения.

### **СОБЛЮДАЙТЕ СЛЕДУЮЩИЕ УКАЗАНИЯ:**

- допустимые методы буксировки (→ стр. 696)
- Указания по буксировке без отрыва передних и задних колес (→ стр. 63)





# ◀ Дисплей водителя

Данные интерактивный PDF функционирует как веб-сайт: для перехода непосредственно в нужное Вам место коснитесь экранной кнопки или щелкните по ней.

Через панель навигации вверху слева Вы в любое время можете вернуться оттуда назад.

Указания относительно дисплея водителя



Указания по запасу хода



Пользование дисплеем водителя



Меню на дисплее водителя



Проекционный дисплей



Функционирование индикации доступной мощности



Обзор индикаций состояния на дисплее водителя





## < Указания относительно дисплея водителя

### ⚠ ВНИМАНИЕ

Опасность аварии при выходе из строя дисплея водителя

При выходе из строя или неисправности дисплея водителя Вы не узнаете о функциональных ограничениях важных для обеспечения безопасности систем. Это может отрицательно повлиять на эксплуатационную безопасность.

- ▶ Немедленно остановите автомобиль с учетом дорожной ситуации, не создавая помех для дорожного движения, и оповестите об этом специализированную мастерскую с квалифицированным персоналом.

При снижении эксплуатационной безопасности автомобиля немедленно остановите его в соответствии с дорожной ситуацией. Обратитесь в специализированную мастерскую с квалифицированным персоналом.

### **КРОМЕ ТОГО, В ВАШЕМ РАСПОРЯЖЕНИИ ИМЕЮТСЯ, В ЧАСТНОСТИ, СЛЕДУЮЩИЕ ФУНКЦИИ:**

- Различные меню, например, [Вспомогательные сист.](#) и [Навигация](#)
- Индикации состояния систем помощи водителю
- Сообщения на дисплее

В некоторых меню можно индивидуально настраивать контент и изменять настройки (→ стр. 467).





# < Указания по запасу хода

## ОБЩИЙ ЗАПАС ХОДА

- Все отображаемые значения запаса хода являются предположительными на основе различных исходных данных для расчета. Фактически достигнутый запас хода может отличаться от отображаемого значения.
- Температура наружного воздуха, настройки системы вентиляции, отопления и кондиционирования, температура в салоне, дорожные условия, стиль вождения и т. п. оказывают непосредственное влияние на величину достигаемого запаса хода.
- Всегда обращайтесь внимание на требования выполнить зарядку.

## ЗАПАС ХОДА С УЧЕТОМ ИНДИВИДУАЛЬНОГО СТИЛЯ ВОЖДЕНИЯ

- Предшествующий индивидуальный расход топлива учитывается при расчете запаса хода.
- При активной навигации или активном маятниковом маршруте при расчете запаса хода может учитываться дополнительная информация о предстоящем отрезке пути.
- При сбросе маршрутного компьютера [После сброса](#) данные предшествующего стиля вождения удаляются и с этого момента рассчитываются заново.

## ЗАПАС ХОДА ПРИ НИЗКОМ РАСХОДЕ ТОПЛИВА

- Индикация максимального запаса хода показывает потенциальный запас хода при низком расходе топлива, например при экономичном стиле вождения или при выключенном кондиционере.

## ЗАПАС ХОДА ПРИ ВЫСОКОМ РАСХОДЕ ТОПЛИВА

- Индикация минимального запаса хода показывает запас хода при высоком расходе топлива, например при спортивном стиле вождения или при включенном кондиционере.
- Этот запас хода рассчитывается на основании предшествующих и текущих показателей расхода топлива.
- При сбросе маршрутного компьютера [После сброса](#) данные предшествующего стиля вождения удаляются и с этого момента рассчитываются заново.

## РАСХОД ЭЛЕКТРОЭНЕРГИИ

- В показателях расхода [После старта](#) и [После сброса](#) учитываются все активные потребители электроэнергии при готовности системы привода к запуску **READY**.





## < Пользование дисплеем водителя

### ⚠ ВНИМАНИЕ

Опасность отвлечения внимания из-за информационных систем и устройств связи

Пользование интегрированными в автомобиль информационными системами и устройствами связи во время движения может отвлекать Вас от дорожной ситуации. Кроме того, Вы можете потерять контроль над автомобилем.

- ▶ Пользуйтесь этими устройствами только в том случае, если это позволяет дорожная ситуация.
- ▶ Если это невозможно, остановитесь в соответствии с ПДД и выполните ввод данных в остановленном автомобиле.

При пользовании дисплеем водителя соблюдайте законодательные нормы страны, в которой Вы в данный момент находитесь.

### ПРОКРУТКА СТРОКИ МЕНЮ

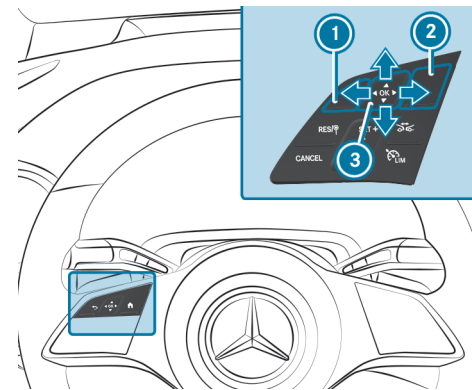

- ① Кнопка возврата
- ② Кнопка главного меню
- ③ Сенсорное управление

Управление содержимым дисплея водителя осуществляется с помощью элементов управления, расположенных на левой стороне рулевого колеса. Навигация по содержимому осуществляется путем проведения пальцем по сенсорному управлению ③ в вертикальном и горизонтальном направлении. Подтверждение выбора осуществляется нажатием на сенсорное управление.







**i** Для лучшего взаимодействия касайтесь сенсорного управления **3** по возможности кончиком большого пальца. Кроме того, на центральном дисплее можно настроить чувствительность сенсорного управления (→ стр. 496).

- ▶ Коротко нажмите на кнопку вызова главного меню **2**.
- ▶ Проведите пальцем по сенсорному управлению **3** влево или вправо и выберите меню.
- ▶ **Подтверждение:** нажмите на сенсорное управление **3**.

По следующей ссылке можно посмотреть анимационный ролик на эту тему:





## < Меню на дисплее водителя

### Указания по меню на дисплее водителя

#### ⚠ ВНИМАНИЕ

Опасность отвлечения внимания из-за информационных систем и устройств связи

Пользование интегрированными в автомобиль информационными системами и устройствами связи во время движения может отвлекать Вас от дорожной ситуации. Кроме того, Вы можете потерять контроль над автомобилем.

- ▶ Пользуйтесь этими устройствами только в том случае, если это позволяет дорожная ситуация.
- ▶ Если это невозможно, остановитесь в соответствии с ПДД и выполните ввод данных в остановленном автомобиле.

При пользовании дисплеем водителя соблюдайте законодательные нормы страны, в которой Вы в данный момент находитесь.

#### **В СТРОКЕ МЕНЮ НА ДИСПЛЕЕ ВОДИТЕЛЯ МОЖНО ВЫЗВАТЬ СЛЕДУЮЩИЕ МЕНЮ:**

- Спокойный
- Спортивный
- Классический
- Навигация
- Вспомогат.сист.

- [Offroad](#) (автомобили с 4MATIC)
- [Сервис](#)

В некоторых из этих меню можно выбрать различную информацию для содержимого дисплея в центральной части.

В большинстве меню при выборе пункта [Опции](#) можно дополнительно настроить содержимое дисплея конкретного меню.

По следующей ссылке можно посмотреть анимационный ролик на эту тему:





## Вызов меню на дисплее водителя и пользование ими

### ВЫЗОВ МЕНЮ НА ДИСПЛЕЕ ВОДИТЕЛЯ

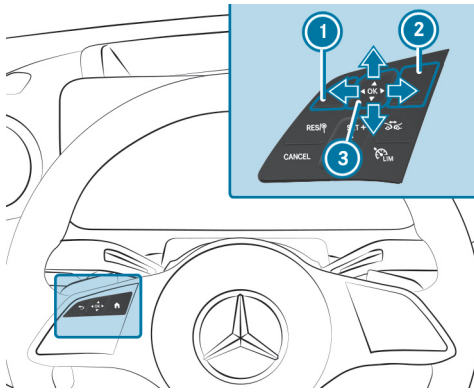

- ① Кнопка возврата
- ② Кнопка главного меню
- ③ Сенсорное управление

- ▶ Нажмите на кнопку главного меню ② на рулевом колесе. Строка меню отображается в нижней области дисплея водителя.



- ▶ Проведите пальцем влево или вправо по сенсорному управлению ③ и в строке меню выберите меню (например меню **Классический**).
- ▶ **Подтверждение:** нажмите на сенсорное управление ③.

### ВЫЗОВ ПОДМЕНЮ ОПЦИИ ИЛИ ВЫХОД ИЗ НЕГО

- ▶ **Вызов:** Нажмите на сенсорное управление ③.
- ▶ **Выход:** нажмите на кнопку возврата ①.

### ПРОКРУТКА КОНТЕНТОВ ДИСПЛЕЯ ИЛИ СПИСКОВ

- ▶ Проведите пальцем по сенсорному управлению ③ по горизонтали или вертикали.

**i** В некоторых меню у правого края центрального контента дисплея появляется символ индекса, указывающий, в каком положении находится информация.

### ПРЕДВАРИТЕЛЬНАЯ НАСТРОЙКА ДИСПЛЕЯ

Вы можете предварительно настроить индивидуально заданную информацию меню и тем самым определить ее в качестве стандартной индикации.

- ▶ Удерживайте сенсорное управление ③ нажатым до тех пор, пока отображаемый столбчатый индикатор не заполнится полностью. Ответьте на вопрос **Установить прямой переход?** следующим образом:
- ▶ Проведите пальцем по сенсорному управлению ③ влево и выберите **Да**.
- ▶ **Подтверждение:** нажмите на сенсорное управление ③.
- ▶ **Отображение настроек по умолчанию:** на самом верхнем уровне меню нажмите на кнопку возврата ①.





❗ При нажатии на кнопку возврата ① в стандартной индикации открывается предыдущее меню.

### СБРОС ЗНАЧЕНИЙ

- ▶ **Вызов подменю «Опции»:** нажмите на сенсорное управление ③.
- ▶ Выберите **Да**.
- ▶ **Подтверждение:** нажмите на сенсорное управление ③.

## Меню «Классический» или «Спокойный»

Дисплей водителя:

➡ **Классический**

### ВЫБРАТЬ ИНФОРМАЦИЮ ДЛЯ КОНТЕНТА ДИСПЛЕЯ В ЦЕНТРАЛЬНОЙ ЧАСТИ

В меню **Классический** показано разделение дисплея водителя на спидометр и индикацию доступной мощности. Область между ними может быть заполнена различной информацией.

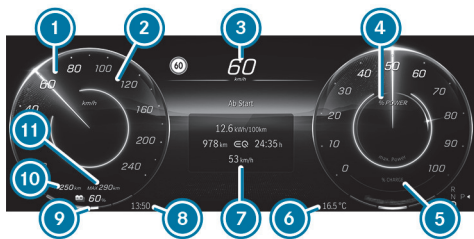

- ① Спидометр
- ② Рекомендуемая максимальная скорость при контроле запаса хода и активном ведении по маршруту

- ③ Цифровая индикация скорости
- ④ Область индикации мощности привода
- ⑤ Область индикации рекуперированной мощности (рекуперации)
- ⑥ Температура наружного воздуха
- ⑦ Контент дисплея в центральной части (пример: маршрутный компьютер)
- ⑧ Время
- ⑨ Индикация состояния зарядки
- ⑩ Запас хода с учетом индивидуального стиля вождения (→ стр. 463)
- ⑪ Запас хода при низком расходе топлива (→ стр. 463)

### В ЦЕНТРАЛЬНОЙ ЧАСТИ ⑦ ДИСПЛЕЯ МОЖЕТ ОТОБРАЖАТЬСЯ СЛЕДУЮЩАЯ ИНФОРМАЦИЯ:

- Разовый и общий пробег
- Пробег **После старта** и **После сброса**
- Индикация ECO
- Индикация тенденции запаса хода
- Текущий расход
- Система ATTENTION ASSIST
- Аудиосистема
- Навигация (с изменяемыми указаниями навигационной системы)

### ДЛЯ МАРШРУТНОГО КОМПЬЮТЕРА ⑦ ОТОБРАЖАЮТСЯ СЛЕДУЮЩИЕ ПОКАЗАТЕЛИ:

- Пройденное в электрическом режиме расстояние
- Расход электроэнергии
- Время в пути
- Средняя скорость





▶ Проведите пальцем вверх или вниз по сенсорному управлению и выберите контент дисплея.

### УЧИТЫВАЙТЕ СЛЕДУЮЩИЕ УКАЗАНИЯ ПО МЕНЮ **КЛАССИЧЕСКИЙ**:

- Соблюдение рекомендуемой максимальной скорости **2** гарантирует достижение цели при активном ведении по маршруту. При этом учитываются заданный и введенный уровни заряда. Если для гарантированного достижения цели с заданным уровнем заряда необходимо ограничение скорости, то на спидометре отображается рекомендуемое значение максимальной скорости. На дисплее водителя появляется уведомление.  
При этом учитывайте, что несмотря на указание рекомендуемой максимальной скорости **2**, нельзя превышать максимально разрешенную скорость.
- Если включена функция интеллектуальной рекуперации, то вид индикации **5** изменяется (→ стр. 322).

### ВЫБОР РАДИОСТАНЦИИ ИЛИ КОМПОЗИЦИИ В СПИСКЕ РАДИОСТАНЦИЙ ИЛИ КОМПОЗИЦИЙ

В контенте дисплея в центральной части с аудиоинформацией можно сменить радиостанцию или композицию в списке радиостанций или композиций.

### ПРИ ЭТОМ В МУЛЬТИМЕДИЙНОЙ СИСТЕМЕ МВУХ НАСТРАИВАЕТСЯ СЛЕДУЮЩЕЕ:

- Конфигурирование списков радиостанций и композиций
- Переключение между композициями
- Настройка диапазона частот



**1** Список композиций в контенте дисплея в центральной части (пример)

▶ **Смена радиостанции или композиции:** проведите пальцем влево или вправо по сенсорному управлению и выберите радиостанцию или композицию в списке радиостанций или композиций **1**.

**i** То, какая радиостанция или композиция отображается при повторном запуске двигателя автомобиля, зависит от профиля пользователя, который использовался в предыдущей поездке.

### В ПОДМЕНЮ **ОПЦИИ** МОГУТ БЫТЬ ДОСТУПНЫ, НАПРИМЕР, СЛЕДУЮЩИЕ ФУНКЦИИ:

- Навигация: выбор и установка масштаба, ведения к цели и настроек карты
- Сброс разового пробега
- Сброс маршрутного компьютера [После старта](#)
- Сброс маршрутного компьютера [После сброса](#)
- Сброс значений индикации ЕСО

### ИЗМЕНЕНИЕ НАСТРОЙКИ ЦВЕТА В МЕНЮ **СПОКОЙНЫЙ**

▶ Вызовите меню [Спокойный](#) из строки меню на дисплее водителя.





- ▶ **Вызов списка цветов:** Нажмите на сенсорное управление.
- ▶ **Выбор настройки цвета:** проведите пальцем вверх или вниз по сенсорному управлению и выберите настройку цвета.
- ▶ Для подтверждения нажмите на сенсорное управление.
- ▶ **Выход из списка цветов:** нажмите на кнопку возврата .

 В зависимости от комплектации, выбранная настройка цвета применяется для светодиодной подсветки салона и мультимедийной системы MBUX. При выборе меню **Спокойный** на дисплее водителя также отображаются контент мультимедийной системы MBUX в сокращенном виде.

## Меню Сервисное обслуживание

Дисплей водителя:



В меню **Сервис** представлено текущее состояние автомобиля.

- ▶ **Вызов меню:** Нажмите на сенсорное управление.

**В МЕНЮ СЕРВИС ДОСТУПЕН СЛЕДУЮЩИЙ КОНТЕНТ ДИСПЛЕЯ (В ЗАВИСИМОСТИ ОТ КОМПЛЕКТАЦИИ):**

- Информация о количестве сообщений в памяти сообщений
- **Давление воздуха в шинах:**
  - Проверка давления воздуха в шинах при помощи системы контроля давления в шинах (→ стр. 714)
  - Перезапуск системы контроля давления в шинах (→ стр. 715)

- **ASSYST PLUS:** вызов информации о сроке проведения ТО (→ стр. 656)
- Индикация температуры (высоковольтной аккумуляторной батареи, высоковольтного двигателя спереди и сзади)

**В ПОДМЕНЮ ОПЦИИ ДОСТУПНЫ СЛЕДУЮЩИЕ ФУНКЦИИ:**

- Давление воздуха в шинах (→ стр. 714)
- Память сообщений (→ стр. 815)

## Меню «Вспомогательные системы»

Дисплей водителя:



В меню «Вспомогательные системы» отображаются различные вспомогательные системы и указания навигационной системы.

- ▶ **Вызов меню:** На дисплее водителя выберите **Вспомогат.сист.**
- ▶ Нажмите сенсорную кнопку Touch-Control.



Индикация активной системы поддержания дистанции DISTRONIC в режиме отображения графики сближения (пример)





### В ЗАВИСИМОСТИ ОТ ДОРОЖНОЙ СИТУАЦИИ МОГУТ РАЗЛИЧАТЬСЯ СЛЕДУЮЩИЕ ИНДИКАЦИИ:

- указания навигационной системы в левом поле индикации
- вид светофора в правом поле индикации
- отображение вспомогательных систем
- степень детализации в режиме отображения графики сближения

### В РЕЖИМЕ ОТОБРАЖЕНИЯ ГРАФИКИ СБЛИЖЕНИЯ ДОСТУПНЫ СЛЕДУЮЩИЕ ИНДИКАЦИИ СОСТОЯНИЯ:

- Зеленый: функция распознавания пешеходов активна
- Серый: функция распознавания пешеходов включена
- Зеленые радарные волны рядом с автомобилем: система контроля «слепых» зон включена и готова к работе
- Серые радарные волны рядом с автомобилем: система контроля «слепых» зон включена, но не готова к работе

### ОТОБРАЖЕНИЕ ГРАФИКИ СБЛИЖЕНИЯ ИЗМЕНЯЕТСЯ В СООТВЕТСТВИИ СО СЛЕДУЮЩИМИ СИТУАЦИЯМИ:

- Количество распознанных полос движения
- Маневр при движении, например, смена полосы движения
- Текущее состояние дорог
- Распознанные участники дорожного движения

За исключением участников дорожного движения, в режиме отображения графики сближения не отображаются никакие другие распознанные препятствия.

### В ПОДМЕНЮ **ОПЦИИ** ДОСТУПНЫ СЛЕДУЮЩИЕ ФУНКЦИИ:

- Начало ведения к цели
- При активном ведении к цели: завершение ведения к цели
- Вызов последних целей и элементов избранного
- Запуск нового ведения к одной из последних целей
- Запуск нового ведения к цели к одному из элементов избранного

## Меню Спортивный

Дисплей водителя:



В меню **Спортивный** отображается информация об электрическом режиме.

**Вызов меню:** Нажмите на сенсорное управление.

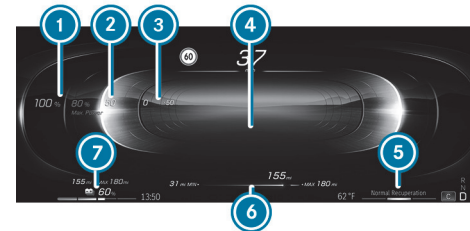

- 1 Максимально доступная мощность
- 2 Текущая мощность привода
- 3 Рекуперативное торможение
- 4 Индикация динамической нагрузки (G-Force)
- 5 Выбранный уровень рекуперации
- 6 Индикация тенденции запаса хода
- 7 Уровень заряда высоковольтной аккумуляторной батареи





В зависимости от выбранного меню вид индикации запаса хода на дисплее водителя различается.

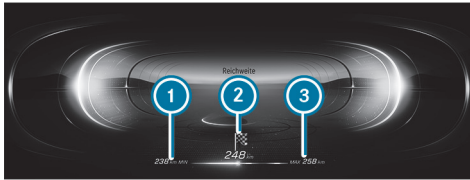

Содержимое дисплея, запас хода

- ① Запас хода при высоком расходе топлива (→ стр. 463)
- ② Запас хода с учетом индивидуального стиля вождения (→ стр. 463)
- ③ Запас хода при низком расходе топлива (→ стр. 463)

## Меню Offroad

Дисплей водителя:



**В МЕНЮ СРЕДИ ПРОЧЕГО ОТОБРАЖАЕТСЯ СЛЕДУЮЩАЯ ИНФОРМАЦИЯ:**

- Угол поворота управляемых колес
- Высота над уровнем моря
- Компас с направлением движения
- Координаты

 **Вызов меню:** Нажмите на сенсорное управление.



## Меню «Навигация»

Дисплей водителя:



В меню **Навигация** отображается соответствующая карта с указаниями навигационной системы.

 **Вызов меню:** Нажмите на сенсорное управление.

### ИЗМЕНЕНИЕ МАСШТАБА ВЫБРАННОГО ВИДА КАРТЫ



- ① Расстояние до места выполнения маневра при движении
- ② Дорога, на которую Вы попадаете после выполнения маневра при движении
- ③ Индикация дорожного события
- ④ Текущий выбранный маршрут
- ⑤ Индикация текущего местоположения автомобиля









- ⑥ Символ маневра при движении
- ⑦ Рекомендуемая полоса движения (белая)
- ⑧ Нерекомендуемая полоса движения (серая)
- ⑨ Текущая полоса движения

 Степень детализации указаний навигационной системы в левом поле индикации может варьироваться.

 **Увеличение или уменьшение масштаба непосредственно на карте:** проведите пальцем вверх или вниз по сенсорному управлению.

 Если Вы ничего не делаете в режиме автоматического изменения масштаба, система через некоторое время вернется к масштабу карты уже выбранного вида карты. Масштаб карты можно настроить на постоянной основе в мультимедийной системе MBUX (→ стр. 571).

#### В ПОДМЕНЮ **ОПЦИИ** ДОСТУПНЫ СЛЕДУЮЩИЕ ФУНКЦИИ:

- При активном ведении к цели: завершение ведения к цели
- Выбор ведения к цели
- [Установки карты](#)

 По завершении текущего ведения к цели в меню [Навигация](#) на дисплее водителя ведение к цели в мультимедийной системе MBUX также завершается.

В подменю [Опции](#) в категориях [Цели](#) и [Установки карты](#) можно использовать другие функции.

#### В КАТЕГОРИИ **ЦЕЛИ** МОЖНО ИСПОЛЬЗОВАТЬ СЛЕДУЮЩИЕ ФУНКЦИИ:

- Вызов последних целей и элементов избранного
- Запуск нового ведения к цели к одному из элементов избранного

 В разделе [Избранное](#) отображаются оба варианта [Работа](#) и [Дом](#) даже в том случае, если не указан ни один адрес.

#### В КАТЕГОРИИ **УСТАНОВКИ КАРТЫ** МОЖНО ИСПОЛЬЗОВАТЬ СЛЕДУЮЩИЕ ФУНКЦИИ:

- Включение функции автоматического изменения масштаба
- Настройка вида карты, вида со спутника и обзора маршрута

#### В МЕНЮ **НАВИГАЦИЯ** ДОСТУПНЫ СЛЕДУЮЩИЕ ВИДЫ КАРТЫ:

- весь маршрут
- в направлении движения в 2D
- с ориентацией на север в 2D
- 3D-карта





## < Проекционный дисплей

### Функционирование проекционного дисплея

На проекционном дисплее, например в поле зрения водителя, могут отображаться различные контенты.

**В СТРОКЕ МЕНЮ ПРОЕКЦИОННОГО ДИСПЛЕЯ МОЖНО ВЫБИРАТЬ РАЗЛИЧНЫЙ КОНТЕКСТ, НАПРИМЕР:**

- минимальный
- **Спортивный**
- **Стандартный режим**
- **Offroad** (автомобили с 4MATIC)
- Настройки
- Включение/выключение проекционного дисплея

### ИНФОРМАЦИЯ, ОТОБРАЖАЕМАЯ НА ПРОЕКЦИОННОМ ДИСПЛЕЕ С НАВИГАЦИЕЙ (6x2°)

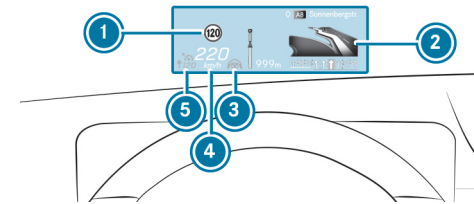

- ① Распознанные указания и дорожные знаки
- ② Указания навигации (расстояние до места совершения следующего события на участке маршрута)
- ③ Статус ассистента рулевого управления
- ④ Текущая скорость движения
- ⑤ Скорость, установленная в системе помощи водителю (например в активной системе поддержания дистанции DISTRONIC)

### СИСТЕМНЫЕ ПРЕДЕЛЫ

**НА ВИДИМОСТЬ ОСОБЕННО ВЛИЯЮТ СЛЕДУЮЩИЕ УСЛОВИЯ:**

- положение сиденья
- настройка положения изображения
- условия освещенности
- мокрое дорожное полотно
- предметы на крышке дисплея
- поляризация солнцезащитных очков





По следующей ссылке можно посмотреть анимационный ролик на эту тему:

## Пользование проекционным дисплеем

### ВЫБОР ОТОБРАЖАЕМОЙ НА ПРОЕКЦИОННОМ ДИСПЛЕЕ ИНФОРМАЦИИ В СТРОКЕ МЕНЮ НА ДИСПЛЕЕ ВОДИТЕЛЯ

- ▶ Нажмите на кнопку главного меню .
- ▶ **Выбор строки меню проекционного дисплея:** проведите пальцем вверх по сенсорному управлению.



### ПЕРЕКЛЮЧЕНИЕ ОТОБРАЖАЕМОЙ НА ПРОЕКЦИОННОМ ДИСПЛЕЕ ИНФОРМАЦИИ

- ▶ Проведите пальцем влево или вправо по сенсорному управлению. На проекционном дисплее появляется окно предварительного просмотра выбранной отображаемой информации.
- ▶ **Подтверждение:** нажмите кнопку .

### ВОЗВРАТ К ДИСПЛЕЮ ВОДИТЕЛЯ

- ▶ Нажмите кнопку  или .

### НАСТРОЙКА ПОЛОЖЕНИЯ И ЯРКОСТИ

- ▶ Проведите пальцем влево или вправо по сенсорному управлению и выберите в строке меню проекционного дисплея [Установки](#).

- ▶ Нажмите сенсорную кнопку Touch-Control. Текущие настройки положения и яркости графически отображаются на проекционном дисплее и дисплее водителя.
- ▶ **Настройка положения:** проведите пальцем вверх или вниз по сенсорному управлению.
- ▶ **Настройка яркости:** проведите пальцем вправо или влево по сенсорному управлению. Выбранные настройки положения и яркости автоматически сохраняются.
- ▶ Нажмите кнопку  или  для выхода из меню настроек.

## Включение/выключение проекционного дисплея

Дисплей водителя:



### ВКЛЮЧЕНИЕ

- ▶ Проведите пальцем вверх по сенсорному управлению.
- ▶ Нажмите сенсорную кнопку Touch-Control .

### ВЫКЛЮЧЕНИЕ

- ▶ Проведите пальцем вверх по сенсорному управлению.
- ▶ Проведите пальцем по сенсорному управлению и выберите опцию [Проекц.дисплей](#).
- ▶ Нажмите сенсорную кнопку Touch-Control .





## Настройка проекционного дисплея в мультимедийной системе

Мультимедийная система:



### ВКЛЮЧЕНИЕ ИЛИ ВЫКЛЮЧЕНИЕ ПРОЕКЦИОННОГО ДИСПЛЕЯ

- ▶ Выберите [Проекционный дисплей](#).
- ▶ Проекционный дисплей включится или выключится.





## < Функционирование индикации доступной мощности

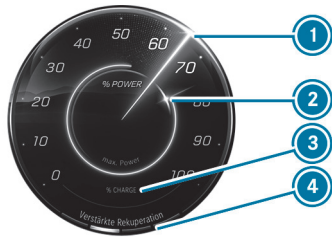

При достижении максимального значения полученной мощности **3** устанавливается необходимое дополнительное замедление с помощью системы регулировки торможения. При необходимости выполняйте дополнительное торможение при помощи рабочей тормозной системы.

- 1 Текущая мощность привода
- 2 Доступная мощность привода
- 3 Полученная мощность (рекуперация)
- 4 Установленная степень рекуперации

В обычном рабочем состоянии доступна максимальная мощность привода.

### **В СЛЕДУЮЩИХ СЛУЧАЯХ ЗНАЧЕНИЕ ДОСТУПНОЙ МОЩНОСТИ ПРИВОДА МОЖЕТ ОТЛИЧАТЬСЯ ОТ МАКСИМАЛЬНОГО:**



- При слишком высокой или слишком низкой температуре наружного воздуха
- При очень большом запросе мощности в течение длительного периода времени
- При очень низком уровне заряда высоковольтной аккумуляторной батареи
- При неисправности системы привода

Отображаемые значения являются ориентировочными. Отображаемое значение мощности привода может отличаться от фактического.









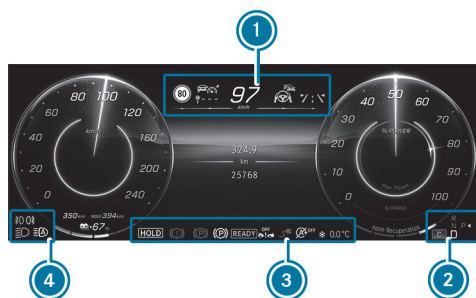











## < Обзор индикаций состояния на дисплее водителя

Индикации состояния систем помощи водителю и систем обеспечения безопасности движения находятся в полях индикации с  по .



 Количество, расположение и вид индикаций состояния на дисплее водителя зависят от того, какие системы включены или выключены.

-  Распознавание пешеходов (только в режиме отображения графики сближения)
-  Доступна активная система помощи при парковке (→ стр. 442)
-  Активная система помощи при парковке распознает свободные парковочные места (→ стр. 442)

-  Система комфортной парковки PARKTRONIC выключена (→ стр. 439)
-  Система круиз-контроля TEMPOMAT (→ стр. 387)
-  Ограничитель скорости (→ стр. 388)
-  Активная система поддержания дистанции DISTRONIC (→ стр. 392)
-  Заданная дистанция активной системы поддержания дистанции DISTRONIC (→ стр. 392)
-  Активная система экстренного торможения выключена (→ стр. 412)
-  Активная система экстренного торможения функционирует ограниченно или не функционирует вообще (→ стр. 412)
-  Активная система помощи в рулевом управлении (→ стр. 403)
-  Активная система удержания полосы движения (→ стр. 425)
-  Активная система контроля «слепых» зон (только в режиме отображения графики сближения)
-  Активная педаль газа
-  Функция HOLD (→ стр. 383)





 Система адаптивного управления дальним светом (→ стр. 284)

 Превышение максимально разрешенной скорости (только для определенных стран)

 Активная система помощи при движении в пробке

 Предупреждение о гололеде

**Автомобили с системой предупреждения о скоростных ограничениях:**  
распознанные указания и дорожные знаки (→ стр. 413)

**Автомобили с системой распознавания дорожных знаков:** распознанные указания и дорожные знаки (→ стр. 417)

Важная информация от других систем помощи водителю может временно перекрывать отображаемые дорожные знаки.





# ◀ Голосовой ассистент системы MBUX

Данные интерактивный PDF функционирует как веб-сайт: для перехода непосредственно в нужное Вам место коснитесь экранной кнопки или щелкните по ней.

Через панель навигации вверху слева Вы в любое время можете вернуться оттуда назад.

Указания по эксплуатационной безопасности >

---

Управление >

---

Эффективное использование голосового ассистента системы MBUX >

---

Важные голосовые команды >

---





## < Указания по эксплуатационной безопасности

### **В ЦЕЛЯХ СОБСТВЕННОЙ БЕЗОПАСНОСТИ ПРИ ПОЛЬЗОВАНИИ МОБИЛЬНЫМИ УСТРОЙСТВАМИ СВЯЗИ И ОСОБЕННО СИСТЕМОЙ ГОЛОСОВОГО УПРАВЛЕНИЯ ОБЯЗАТЕЛЬНО УЧИТЫВАЙТЕ СЛЕДУЮЩИЕ МОМЕНТЫ:**

- Соблюдайте законодательные нормы страны, в которой Вы в данный момент находитесь.
- При использовании системы голосового управления в экстренной ситуации Ваш голос может измениться, что приведет к задержке разговора по телефону, например, при передаче сигнала экстренного вызова.
- Перед поездкой ознакомьтесь с функциями системы голосового управления.

#### **i Система голосового управления не заменяет руководство по эксплуатации.**

Ответы системы голосового управления не передают весь объем информации, содержащейся в руководстве по эксплуатации. Кроме того, система голосового управления не дает подробных предупредительных указаний и предупреждений о неисправностях. Поэтому, чтобы иметь полную информацию о функциях и надежном управлении автомобилем, необходимо прочесть руководство по эксплуатации.





# < Управление

## Функция голосового ассистента системы MBUX

По следующей ссылке можно посмотреть анимационный ролик на эту тему:

С помощью голосового ассистента системы MBUX, используя функцию голосового ввода, можно пользоваться функциями автомобиля и различными разделами мультимедийной системы MBUX, например, навигацией или телефоном. Голосовой ассистент системы MBUX готов к работе примерно через тридцать секунд после включения двигателя автомобиля, и им можно пользоваться со всех сидений (зависит от установленных опций).

## Ведение диалога

### Условия

- В мультимедийной системе включена голосовая активация (→ стр. 484).
- Для внесения исправлений во время речевого вывода в мультимедийной системе включена опция [Говорить во время речевого вывода](#) (→ стр. 484).

### ЗАПУСК ДИАЛОГА

- ▶ Скажите Привет, Мерседес! для запуска голосового ассистента системы MBUX.

или

- ▶ Нажмите на кнопку  на многофункциональном рулевом колесе. В мультимедийной системе MBUX появляется волна. Можно начинать диалог.

Для диалога с голосовым ассистентом системы MBUX в качестве голосовых команд можно использовать целые фразы из разговорной речи. Голосовую активацию также можно сочетать непосредственно с голосовой командой, например: Привет, Мерседес! Какая температура на улице?.

### ПРЕРЫВАНИЕ ДИАЛОГА

- ▶ Во время ведения диалога скажите Пауза. Диалог прерывается.
- ▶ Скажите Привет, Мерседес! для продолжения диалога.

### ИСПРАВЛЕНИЕ ВВОДА

- ▶ Во время диалога скажите Правка

или

- ▶ говорите во время речевого вывода системы.





## СМЕНА УРОВНЯ ДИАЛОГА

- ▶ Во время диалога скажите Назад.  
Голосовой ассистент системы MBUX переходит к предыдущему уровню диалога.
- ▶ Скажите во время диалога Еще раз сначала.  
Голосовой ассистент системы MBUX переходит к самому верхнему уровню диалога.

## ПЕРЕМЕЩЕНИЕ В СПИСКЕ ВЫБОРА

Если голосовая команда не дает однозначного результата, то отображается список выбора.

- ▶ Произнесите номер строки или ее содержимое, чтобы выбрать запись или отобразить на экране более подробную информацию.
- ▶ Скажите Следующая страница или Предыдущая страница для прокрутки списка выбора.

## ВЫЗОВ СПРАВКИ

- ▶ **Информация о голосовом ассистенте системы MBUX:** скажите Привет, Мерседес! Что ты можешь? .
- ▶ **Актуальное приложение:** скажите Справка.  
Вы получите предложения и информацию по пользованию голосовым ассистентом системы MBUX в актуальном приложении.
- ▶ **Определенная функция:** вызовите голосовую команду для нужной функции, например, с помощью фразы Привет, Мерседес! Мне нужна справка по теме «Радиоприемник».
- ▶ **Электронное руководство по эксплуатации:** скажите Покажи мне руководство по эксплуатации.  
В остановленном автомобиле электронное руководство по эксплуатации доступно в полном объеме в мультимедийной системе.

## Обзор управляемых функций голосового ассистента системы MBUX

**С ПОМОЩЬЮ ГОЛОСОВОГО АССИСТЕНТА СИСТЕМЫ MBUX, В ЗАВИСИМОСТИ ОТ КОМПЛЕКТАЦИИ АВТОМОБИЛЯ, ВЫ МОЖЕТЕ ПОЛЬЗОВАТЬСЯ СЛЕДУЮЩИМИ ФУНКЦИЯМИ:**

- Телефон
- SMS-сообщения и электронная почта
- Навигация
- Радиоприемник и носители данных
- Функции автомобиля
- Онлайн-функции

Все функции системы голосового управления в полном объеме доступны только при запуске голосового управления онлайн (→ стр. 484).

## Информация об установленном языке

Вы можете изменять язык голосового ассистента MBUX путем установки системного языка (→ стр. 521). Если голосовой ассистент MBUX не поддерживает установленный системный язык, то выбирается английский язык.





## Настройка функций голосового ассистента системы MBUX с помощью мультимедийной системы

Мультимедийная система:

🏠 >> ⚙️ >> [Установки](#) >> [Система](#) >> [Голосовой ассистент](#)

### ВКЛЮЧЕНИЕ ИЛИ ВЫКЛЮЧЕНИЕ ГОЛОСОВОЙ АКТИВАЦИИ ГОЛОСОВОГО АССИСТЕНТА СИСТЕМЫ MBUX

- ▶ Выберите [Привет, Мерседес!](#).  
Если функция включена, то можно запустить ведение диалога с помощью голосовой команды Привет, Мерседес.

### ВКЛЮЧЕНИЕ ИЛИ ВЫКЛЮЧЕНИЕ ПРЯМЫХ КОМАНД

- ▶ Выберите .
- ▶ Включите или выключите функцию.  
Если функция включена, то некоторые команды можно использовать и без фразы Привет, Мерседес, например, Следующая композиция.

### ВКЛЮЧЕНИЕ ИЛИ ВЫКЛЮЧЕНИЕ ГОЛОСОВОЙ АКТИВАЦИИ ДЛЯ ОТДЕЛЬНЫХ СИДЕНИЙ

- ▶ Выберите .
- ▶ Включите или выключите функцию для нужных сидений.

### ВКЛЮЧЕНИЕ ИЛИ ВЫКЛЮЧЕНИЕ ПРЕРЫВАНИЯ РЕЧЕВОГО ВЫВОДА

- ▶ Выберите [Прочие установки](#).
- ▶ Выберите [Говорить во врем.речевого вывода](#).  
Если функция включена, то во время речевого вывода системы можно произнести голосовую команду.

### ВКЛЮЧЕНИЕ ИЛИ ВЫКЛЮЧЕНИЕ ПРОАКТИВНОСТИ

- ▶ Выберите [Прочие установки](#).
- ▶ Выберите необходимую ситуацию, например, [Активирование профиля](#) или [Забыв телефон](#).  
Если функция включена, то голосовой ассистент упреждающе предоставит информацию в особых ситуациях.

### ВКЛЮЧЕНИЕ ИЛИ ВЫКЛЮЧЕНИЕ ГОЛОСОВОГО УПРАВЛЕНИЯ ОНЛАЙН

 Голосовое управление онлайн включено на заводе-изготовителе.

- ▶ Выберите [Голосов.управление онлайн](#).
- ▶ Включите или выключите функцию.  
Если функция включена и учетная запись пользователя Mercedes me привязана к автомобилю, то благодаря внешней информации можно получить дополнительные данные, например, информацию об особых целях. Касанием символа в волне можно отобразить больше информации по голосовому онлайн-управлению.

### ВКЛЮЧЕНИЕ ИЛИ ВЫКЛЮЧЕНИЕ КОНТАКТОВ ДЛЯ ОНЛАЙН-ИСПОЛЬЗОВАНИЯ

- ▶ Выберите [Контакты для онлайн-использования](#).  
Если функция включена, то контакты можно проще и легче найти с помощью голосового ввода.





# < Эффективное использование голосового ассистента системы MBUX

## Указания по оптимальному использованию голосового ассистента системы MBUX

- Через тридцать секунд после включения автомобиля голосовой ассистент системы MBUX готов к работе, и, в зависимости от комплектации, им можно пользоваться со всех сидений. Система распознает, с какого места была произнесена команда, и выполняет действия в соответствии с положением сиденья.
- После завершения диалога голосовой ассистент системы MBUX остается включенным до тех пор, пока в мультимедийной системе отображается волна. Вы можете произнести следующую голосовую команду, не используя фразу **Привет, Мерседес**.
- Посредством прямой команды **Change language to English (Смени язык на английский)** можно в любое время изменить системный язык на английский, не произнося **Привет, Мерседес**. Для этого должна быть включена функция подачи прямых команд.
- Если профиль пользователя сохранен и активирован, то голосовой ассистент системы MBUX может делать предложения с учетом привычек пользователя. При неоднозначных голосовых командах система выбирает действие. Действие может изменяться посредством новой голосовой команды.

Скажите **Привет, Мерседес**, загрузи мой личный профиль для активации профиля. Голос пользователя сначала необходимо запрограммировать в системе и соотнести его с профилем.

Дополнительная информация по профилям пользователя (→ стр. 504).

- С помощью голосового ассистента системы MBUX можно принимать или отклонять входящие вызовы, не произнося ключевую фразу **Привет, Мерседес**.

## Информация о голосовом онлайн-ассистенте системы MBUX

Система голосового управления онлайн обеспечивает лучшее распознавание и предоставляет дополнительные результаты за счет получения внешней информации.

Поэтому Mercedes-Benz рекомендует активировать систему голосового управления онлайн (→ стр. 484).

Для этого Вам потребуется учетная запись пользователя на портале Mercedes me. Если у Вас еще нет учетной записи, то необходимо создать ее и привязать к своему автомобилю (→ стр. 615).

Затем откройте свою учетную запись на портале Mercedes me. Отображаются службы Mercedes me, и их можно активировать (→ стр. 616).

Щелчком по отображаемым иконкам в волне отображаются дополнительные сведения касательно онлайн-состояния.

### **ПРИ АКТИВАЦИИ СИСТЕМЫ ГОЛОСОВОГО УПРАВЛЕНИЯ ОНЛАЙН ДОСТУПНЫ ДОПОЛНИТЕЛЬНЫЕ ФУНКЦИИ, НАПРИМЕР:**

- Погода





- Общие сведения
- Государственные праздники и каникулы
- Умный дом
- Сообщения
- Время, дата и часовые пояса
- Калькулятор и конвертер валют
- Результаты футбольных матчей и план проведения игр
- Курс акций
- Календарь
- Приложение ChitChat
- Гороскоп
- Приложение Geo Quiz

 Доступность этих функций зависит от страны и комплектации автомобиля.

 Тексты взяты из Википедии в соответствии с лицензией CC BY-SA 3.0.





## < Важные голосовые команды

### Указания по голосовым командам

Нет необходимости использовать точные голосовые команды для вызова определенной функции. Голосовой ассистент системы MBUX поймет Вас, даже если Вы используете разговорную речь. Далее приведено несколько таких примеров. Однако для некоторых языков количество таких примеров ограничено.

#### ПРИМЕРЫ ГОЛОСОВЫХ КОМАНД:

- Навигация (→ стр. 487)
- Телефон (→ стр. 487)
- Радиоприемник и телевизор (→ стр. 488)
- Медиаплеер (→ стр. 489)
- Сообщения (→ стр. 489)
- Функции автомобиля (→ стр. 490)
- Онлайн-функции (→ стр. 490)

### Примеры голосовых команд для навигационной системы

С помощью голосового ассистента системы MBUX можно пользоваться навигацией. Ниже приведены лишь некоторые голосовые команды, которые можно использовать для навигации. Произнесите команду Справка по навигации для получения дополнительных предложений.

- Отвези меня домой.
- Где ближайшая заправка?
- Вдоль маршрута есть место для отдыха?
- Установи Вильгельма в качестве промежуточной цели.
- Отмени ведение к цели.
- Покажи мои последние цели.
- Я хочу купить сок.
- Найди азиатский, но не японский ресторан в южной части Штутгарта.

### Примеры голосовых команд для телефона

С помощью голосового ассистента MBUX можно пользоваться подключенным к мультимедийной системе MBUX телефоном. Ниже приведены лишь некоторые возможные голосовые команды для телефона. Произнесите команду Справка о телефоне для получения дополнительных предложений.

- Позвони Петеру Мюллеру на мобильный.
- Набери номер 07 11 17 0.
- Позвони моему отцу.
- Прими вызов.
- Отклони вызов.
- Найди контакт: Петер Мюллер.
- Открой адресную книгу.
- Покажи мне входящие вызовы.





- Смени телефон.

## Примеры голосовых команд для радиоприемника и телевизора

С помощью голосового ассистента системы MBUX, в зависимости от комплектации автомобиля, можно пользоваться радиоприемником и телевизором. Ниже приведены лишь некоторые голосовые команды, которые можно использовать для радиоприемника или телевизора. Произнесите команду «Справка о радиоприемнике» или «Справка о телевизоре» для получения дополнительных предложений.

- Включи радиостанцию Deutschlandfunk.
- Следующая радиостанция.
- Предыдущая радиостанция.

### ГОЛОСОВЫЕ КОМАНДЫ РАДИОПРИЕМНИКА

Голосовая команда	Примеры из разговорной речи	Функция
Радиостанция «название»	Переключи на радиостанцию Deutschlandfunk Kultur	Настройка радиостанции.
Частота радиостанции «частота»	Настрой радиостанцию / частоту «восемьдесят семь и пять мегагерц»	Ввод радиочастоты, например, в диапазоне частот FM.
Следующая радиостанция	Выбери следующую радиостанцию	Запрос следующей радиостанции из списка радиостанций.
Предыдущая радиостанция	Переключи на последнюю радиостанцию / предыдущую программу	Переключение на предыдущую радиостанцию.
Сохрани радиостанцию	Сохрани название радиостанции	Сохранение прослушиваемой в настоящий момент радиостанции.
Покажи список радиостанций	Покажи мне список радиостанций	Отображение списка радиостанций с принимаемыми в настоящий момент радиостанциями.
Зачитай список радиостанций	Хочу прослушать список радиопередач	Зачитывание списка радиостанций с принимаемыми в настоящий момент радиостанциями.

- Покажи мне список радиостанций.
- Сохрани радиостанцию.
- Что я слушаю сейчас?

## Обзор голосовых команд для радиоприемника

Голосовые команды для радиоприемника можно использовать, даже если приложение радиоприемника работает в фоновом режиме, а в приоритетном режиме отображается другое приложение. Ниже приведены лишь некоторые возможные голосовые команды для радиоприемника. Произнесите команду «Справка по радиоприемнику», чтобы получить дополнительные предложения.

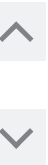





Голосовая команда	Примеры из разговорной речи	Функция
Включи радиопередачу дорожной информации	Включи сообщения радиопередачи дорожной информации	Включение сообщения радиопередачи дорожной информации.
Выключи радиопередачу дорожной информации	Выключи звук радиопередачи дорожной информации	Выключение сообщения радиопередачи дорожной информации.
Включи информацию радиоприемника	Включи дополнительную информацию о радиостанции	Включение радиотекста для прослушиваемой в настоящий момент радиостанции.
Выключи информацию радиоприемника	Выключи дополнительную информацию о радиопередаче	Выключение радиотекста для прослушиваемой в настоящий момент радиостанции.
Переключи на избранные радиостанции	Покажи мне избранные радиостанции	Отображение избранного с сохраненными радиостанциями.

## Примеры голосовых команд для носителей данных

С помощью голосового ассистента MBUX можно пользоваться источниками мультимедиа и музыкой онлайн. Ниже приведены лишь некоторые голосовые команды для носителей данных. Для получения других предложений произнесите команду «Справка о носителях данных» или «Справка о плеере».

- Включи Майкла Джексона.
- Включи Yellow Submarine в исполнении Битлз.
- Следующая песня.
- Предыдущая песня.
- Включи похожие песни.
- Повтори эту песню.
- Включи случайное воспроизведение.
- Переключи музыку в беззвучный режим.
- Переключи на USB.

## Примеры голосовых команд для сообщений

С помощью голосового ассистента системы MBUX можно создавать, редактировать и прослушивать сообщения. Ниже приведены лишь некоторые голосовые команды, которые можно использовать для сообщений. Произнесите команду «Справка по сообщениям» для получения дополнительных предложений.

- Напиши SMS Эрике Мустерманн: когда состоится следующее собрание?
- Покажи мне мои новые электронные письма.
- Напиши электронное письмо Эрике Мустерманн.
- Прочитай мои новые SMS.
- Покажи все новые SMS.
- Напиши электронное письмо Максиму Мустерманну на английском.





## Примеры голосовых команд для автомобиля

С помощью голосового ассистента системы MBUX можно пользоваться настройками и функциями автомобиля. Ниже приведены лишь некоторые голосовые команды для автомобиля.

**i** Если в командах не называется сиденье, то действие автоматически выполняется для сиденья, с которого произнесена команда, или применяется для функции, которая ближе всего к сиденью.

- Переключи подогрев сиденья на уровень 2.
- У меня замерзли ноги.
- Запусти программу «Свежесть».
- Включи массаж.
- Переключи светодиодную подсветку салона на синий цвет.
- Включи лампу для чтения.
- Открой все окна.
- Когда следующий срок проведения ТО?
- Какая температура на улице?
- Покажи мне опции зарядки.
- Выбери программу зарядки «Домашний режим».
- Установи лимит заряда 80 %.
- На сколько процентов будет заряжена батарея?
- Установи время отъезда в выходные на 10 часов.
- На сколько кВт будет заряжена аккумуляторная батарея?
- Сколько нужно еще заряжать?

### КРОМЕ ТОГО, МОЖНО ЗАПРОСИТЬ ИНФОРМАЦИЮ ОБ АВТОМОБИЛЕ:

- Информация об индивидуальной комплектации автомобиля
  - Привет, Мерседес! Какие у тебя есть программы массажа?
  - Привет, Мерседес! У меня есть система контроля «слепых» зон?
  - Привет, Мерседес! Где знак аварийной остановки?
- Информация о функционировании систем и компонентов, установленных в автомобиле
  - Привет, Мерседес! Что такое DISTRONIC?
  - Привет, Мерседес! Для чего нужна система ESP?
  - Привет, Мерседес! Что такое MBUX?
- Информация о пользовании системами и компонентами, установленными в автомобиле
  - Привет, Мерседес! Как подключить смартфон?
  - Привет, Мерседес! Как включить дальний свет фар?
  - Привет, Мерседес! Как выключить функцию ионизации?

## Примеры онлайн-функций

При активном голосовом управлении онлайн доступны дополнительные функции, в зависимости от страны, языка и комплектации автомобиля. Система получает доступ к внешней информации и может, таким образом, отвечать в том числе на вопросы общего характера и производить расчеты.

- Солнечно ли в Берлине?
- Идет ли дождь в месте моего назначения?
- Каковы условия для катания на лыжах на Цугшпитце?
- Сколько сейчас времени в Сиднее?
- В какой стране производят оплату долларами?





- Сколько швейцарских франков в 25 евро?
- Сколько времени до каникул?
- Какой завтра день?
- Сколько будет 20% от 29?
- Какой у меня гороскоп?
- Сколько стоит акция Mercedes-Benz Group?
- Давай поиграем в географическую викторину.
- Мне скучно.
- Кто сейчас федеральный канцлер?
- Что ты знаешь о Бранденбургских воротах в Берлине?
- Кто написал картину «Крик»?
- Что нового в Бундеслиге?
- Создай запись в календаре на завтра на 9 утра.
- Какая у меня следующая задача?
- Расскажи анекдот.
- На скольких языках ты говоришь?
- Какое у тебя любимое животное?
- Что нового?
- Горит ли еще свет на кухне?
- Выключи все устройства у меня дома.
- Установи температуру в гостиной на 24 градуса.
- Следующий телеканал
- Предыдущий телеканал
- Следующая радиостанция
- Предыдущая радиостанция
- Следующая станция
- Предыдущая станция
- Следующая композиция
- Предыдущая композиция
- Начни запись видеорежистратора
- Заверши запись видеорежистратора
- Покажи карту
- Карта в 3D
- Карта в 2D
- Ориентируй карту на север
- Ориентируй карту в направлении движения
- Покажи маршрут
- Покажи движение транспорта
- Вези на работу
- Вези домой
- Повтори указание по движению
- Отмени ведение к цели
- Change language to English

## Примеры прямых команд

С помощью прямых команд можно пользоваться некоторыми функциями, не произнося перед этим голосовую команду Привет, Мерседес. Для использования прямых команд данная функция должна быть включена в мультимедийной системе (→ стр. 484).





# ◀ Мультимедийная система MBUX

Данные интерактивный PDF функционирует как веб-сайт: для перехода непосредственно в нужное Вам место коснитесь экранной кнопки или щелкните по ней.

Через панель навигации вверху слева Вы в любое время можете вернуться оттуда назад.

Обзор и управление



Носители данных



Установки системы



Радиоприемник



Настройки системы привода



Звучание



Бодрость и здоровье



Навигация и дорожное движение



Телефон



Онлайн-функции и Интернет-функции





# < Обзор и управление

## Обзор мультимедийной системы MBUX

### ⚠ ВНИМАНИЕ

Опасность отвлечения внимания из-за информационных систем и устройств связи

Пользование интегрированными в автомобиль информационными системами и устройствами связи во время движения может отвлекать Вас от дорожной ситуации. Кроме того, Вы можете потерять контроль над автомобилем.

- ▶ Пользуйтесь этими устройствами только в том случае, если это позволяет дорожная ситуация.
- ▶ Если это невозможно, остановитесь в соответствии с ПДД и выполните ввод данных в остановленном автомобиле.

При пользовании мультимедийной системой соблюдайте законодательные нормы страны, в которой Вы в данный момент находитесь.

### ! УКАЗАНИЕ

Повышение температуры поверхности центрального дисплея из-за воздействия прямых солнечных лучей

Поверхность центрального дисплея очень темная.

Если дисплей подвергается воздействию прямых солнечных лучей, поверхность может сильно нагреваться.

- ▶ Если центральный дисплей находился под воздействием прямых солнечных лучей, перед использованием центрального дисплея дайте ему сначала остыть.

### ⓘ ФУНКЦИИ ВАШЕЙ МУЛЬТИМЕДИЙНОЙ СИСТЕМЫ МОГУТ БЫТЬ РАЗЛИЧНЫМИ И ЗАВИСЯТ ОТ СЛЕДУЮЩИХ ФАКТОРОВ:

- рынок
- исполнение для страны назначения
- технические условия

Функции, службы и сервисы, предоставляемые компанией Mercedes-Benz и/или другими поставщиками, могут быть недоступными после окончания действия договора или по техническим условиям. Постоянное предоставление функций, служб и сервисов не гарантируется.





После публикации данного материала описанные в нем функции могут изменяться, модернизироваться и корректироваться.

### ПОЭТОМУ КОМПАНИЯ MERCEDES-BENZ ОСТАВЛЯЕТ ЗА СОБОЙ ПРАВО НА ВНЕСЕНИЕ ИЗМЕНЕНИЙ В СЛЕДУЮЩИЕ ЭЛЕМЕНТЫ:

- функции
- службы
- сервисы

По этой причине описания и изображения мультимедийной системы MBUX в отдельных случаях могут отличаться от фактических.

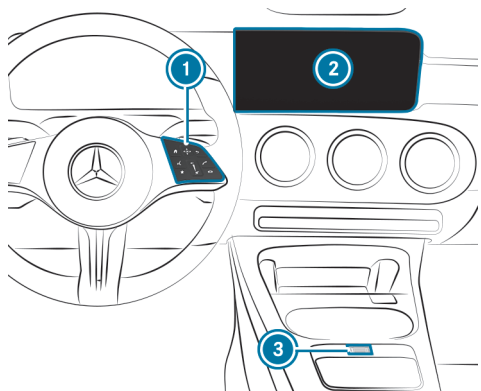

- ① Сенсорное управление и группа управления мультимедийной системой MBUX

Название MBUX расшифровывается как Mercedes-Benz User Experience.

- Пользование сенсорным управлением Touch-Control (→ стр. 496)
- ② Мультимедийный дисплей с функцией сенсорного управления

- Обзор домашнего экрана (→ стр. 495)
- Пользование сенсорным экраном (→ стр. 497)

#### ③ Регулятор

При продолжительном нажатии: включение или выключение мультимедийной системы MBUX или мультимедийного дисплея

Краткое нажатие: включение или выключение звука

Вращение: регулировка громкости

- ① В качестве альтернативы голосовой ассистент системы MBUX позволяет использовать речевой диалог. Управление с использованием естественной речи начинается с фразы «Привет, Мерседес» (→ стр. 482). Вы можете, например, запустить функцию голосовой навигации путем ввода адреса из трех слов (what3words).

- ① Если автомобиль оснащен ассистентом салона MBUX, то некоторыми функциями мультимедийной системы можно пользоваться бесконтактно. Кроме того, можно бесконтактно включать или выключать свет фонаря для чтения или поисковый фонарь.

В Вашем распоряжении имеется множество программ, онлайн-служб, сервисов и приложений. Их можно вызвать на домашнем экране.

Вы можете удобно вызывать элементы избранного на рулевом колесе с помощью кнопки . Клавиши быстрого доступа на домашнем экране и в приложениях служат для быстрого выбора функций.

Если Вы используете функцию обучения мультимедийной системы, то во время работы Вам предлагаются наиболее вероятные цели навигации, источники носителей данных, радиостанции и контакты. Конфигурация





предложений выполняется в системных настройках. Профиль пользователя формируется из различных настроек автомобиля и мультимедийной системы. Некоторые функции и сервисы защищены пин-кодом. Вы можете запрограммировать биометрические способы идентификации вместо четырехзначного пин-кода Mercedes me.

Центр уведомлений собирает поступающие уведомления, например, о доступном обновлении программного обеспечения. В зависимости от типа уведомления предлагает различные варианты действий. Вызов осуществляется через Центр управления.

С помощью глобального поиска Вы можете выполнять поиск на домашнем экране по категориям, например, в навигационной системе и в Интернете.

### ЗАЩИТА ОТ КРАЖИ

Данное устройство оснащено техническими средствами защиты от кражи. Более подробную информацию о защите от кражи можно получить в специализированной мастерской с квалифицированным персоналом.

## Обзор домашнего экрана

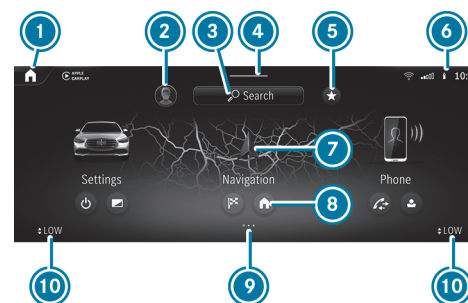

- ① На домашнем экране: отображение первых трех приложений  
В других индикациях: вызов домашнего экрана
- ② Вызов настроек профиля пользователя и смена пользователя
- ③ Использование глобального поиска
- ④ Вызов центра управления: потяните планку вниз
- ⑤ Вызов элементов избранного
- ⑥ Индикации в строке состояния
- ⑦ Вызов приложения
- ⑧ Быстрый доступ к приложению
- ⑨ Индексные маркеры выбранной области индикации
- ⑩ Вызов меню климатической установки

### В ЦЕНТРЕ УПРАВЛЕНИЯ МОЖНО ВЫЗЫВАТЬ СЛЕДУЮЩИЕ ФУНКЦИИ:

- Центр уведомлений
- Избранное
- Быстрый доступ к автомобилю











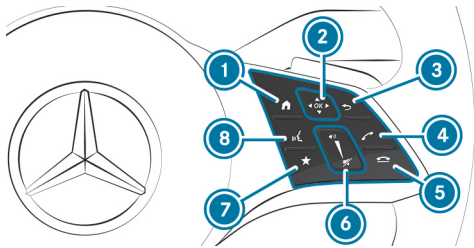



На рисунке приложения расположены в виде карусели. При продолжительном нажатии кнопки  приложения можно расположить в виде сетки. Такое отображение используется, например, также в смартфоне.

## Сенсорные кнопки Touch-Control



### ПОЛЬЗОВАНИЕ СЕНСОРНЫМ УПРАВЛЕНИЕМ (МУЛЬТИМЕДИЙНАЯ СИСТЕМА MBUX)



- ①  Отображение домашнего экрана
- ② Сенсорное управление  
 Проведите пальцем в направлении стрелки (навигация)  
 Нажмите на  (подтверждение)
- ③  Возврат к последней индикации
- ④  Совершение или прием телефонного вызова
- ⑤  Отклонение или завершение телефонного вызова
- ⑥ Увеличение громкости: проведите пальцем вверх  
 Уменьшение громкости: проведите пальцем вниз  
 Выключение звука: нажмите
- ⑦  Вызов элементов избранного
- ⑧  Запуск голосового ассистента системы MBUX







- ① Для лучшего взаимодействия касайтесь сенсорного управления  по возможности кончиком большого пальца.

Перемещение в меню и списках осуществляется **скользящим движением одним пальцем** по чувствительной к прикосновению поверхности сенсорного управления , например:

- ▶ **Ввод символа:** Выберите символ с помощью клавиатуры и нажмите на сенсорное управление .
- ▶ **Выбор опции меню:** Прокрутите список и нажмите на сенсорное управление .
- ▶ **Перемещение цифровой карты:** Проведите пальцем в любом направлении.







### НАСТРОЙКА ЧУВСТВИТЕЛЬНОСТИ СЕНСОРНОГО УПРАВЛЕНИЯ

Мультимедийная система:

-    **Установки**  **Система**  **Элем.управлен.**
-  **Чувствительность сенсорного управления**
- ▶ Выберите опцию **Быстро**, **Средний** или **Медленно**.

### НАСТРОЙКА АКУСТИЧЕСКОЙ ОБРАТНОЙ СВЯЗИ ДЛЯ ВСЕХ ЭЛЕМЕНТОВ УПРАВЛЕНИЯ

Мультимедийная система:

-    **Установки**  **Система**  **Элем.управлен.**
-  **Акустическое подтверждение действий**

Функция помогает при выборе элементов в списке.

- ▶ Установите **Выкл.**, **Обычный** или **Громко**.  
 Если функция включена, то при выборе элементов управления и при прокручивании списка слышен щелчок. При достижении начала и конца списка раздаётся другой щелчок.







## Сенсорный экран

### ПОЛЬЗОВАНИЕ СЕНСОРНЫМ ЭКРАНОМ

#### НАЖАТИЕ

- ▶ **Выбор пункта меню или записи:** нажмите на символ или запись.
- ▶ **Увеличение масштаба карты:** дважды подряд кратковременно коснитесь карты одним пальцем.
- ▶ **Уменьшение масштаба карты:** коснитесь карты двумя пальцами.
- ▶ **Ввод символов с клавиатуры:** нажмите соответствующую клавишу.

#### СКОЛЬЗЯЩИЕ ДВИЖЕНИЯ ОДНИМ ПАЛЬЦЕМ

- ▶ **Навигация в меню:** проведите пальцем вверх, вниз, влево или вправо.
- ▶ **Перемещение цифровой карты:** проведите пальцем в любом направлении.
- ▶ **Рукописный ввод символов:** напишите символ пальцем на сенсорном экране.

#### СКОЛЬЗЯЩИЕ ДВИЖЕНИЯ ДВУМЯ ПАЛЬЦАМИ

- ▶ **Увеличение или уменьшение масштаба карты:** разведите или сведите вместе два пальца.
- ▶ **Увеличение или уменьшение определенной области веб-страницы:** разведите или сведите вместе два пальца.
- ▶ **Поворот карты:** поверните два пальца влево или вправо.

#### СКОЛЬЗЯЩИЕ ДВИЖЕНИЯ ТРЕМЯ ПАЛЬЦАМИ

- ▶ **Вызов начального экрана:** в приложении проведите вверх тремя пальцами.

### КАСАНИЕ, УДЕРЖАНИЕ И ПЕРЕТАСКИВАНИЕ

- ▶ **Перетаскивание карты:** коснитесь сенсорного экрана и переместите палец в любом направлении.
- ▶ **Регулировка громкости с помощью шкалы:** коснитесь сенсорного экрана и переместите палец влево или вправо.

### КАСАНИЕ И УДЕРЖАНИЕ

- ▶ **Сохранение цели на карте:** коснитесь сенсорного экрана и удерживайте палец до тех пор, пока не появится сообщение.
- ▶ **Вызов глобального меню в приложениях:** коснитесь сенсорного экрана и удерживайте палец до тех пор, пока не появится меню [Опции](#).

## Обзор нижней блок-панели управления в центральной консоли



- ① Вращение: регулировка громкости  
При нажатии: включение или выключение звука





## Ассистент салона MBUX

### УКАЗАНИЯ ОТНОСИТЕЛЬНО ЛАЗЕРА И ЕГО КЛАССИФИКАЦИИ

#### **ОСТОРОЖНО**

Опасность получения травмы лазерными лучами камеры

Этот продукт использует лазерную систему класса 1. При открытии или повреждении корпуса лазерные лучи могут повредить сетчатку глаза.

- ▶ Не открывайте корпус.
- ▶ Работы по техническому обслуживанию и ремонт всегда проводите в специализированной мастерской с квалифицированным персоналом.

Данное устройство является лазерным прибором класса 1 согласно стандартам IEC 60825-1:2014 и DIN EN 60825-1:2014.

#### **ВНИМАНИЕ**

Опасность отвлечения внимания из-за информационных систем и устройств связи

Пользование интегрированными в автомобиль информационными системами и устройствами связи во время движения может отвлекать Вас от дорожной ситуации. Кроме того, Вы можете потерять контроль над автомобилем.

- ▶ Пользуйтесь этими устройствами только в том случае, если это позволяет дорожная ситуация.
- ▶ Если это невозможно, остановитесь в соответствии с ПДД и выполните ввод данных в остановленном автомобиле.

При использовании мультимедийной системой соблюдайте законодательные нормы страны, в которой Вы в данный момент находитесь.

### **ОБЗОР АССИСТЕНТА САЛОНА MBUX**

Если автомобиль оснащен ассистентом салона MBUX, то некоторыми функциями мультимедийной системы можно пользоваться бесконтактно. Кроме того, можно бесконтактно включать или выключать свет фонаря для чтения или поисковый фонарь.

Ассистент салона MBUX может различать взаимодействия водителя и переднего пассажира с автомобилем.

Ассистент салона MBUX распознает определенные движения рукой и жест.



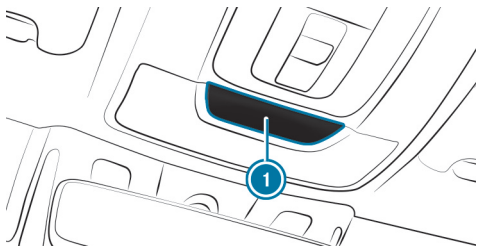

Пример места установки камеры

Камера ① находится в потолочной блок-панели управления.

### СИСТЕМНЫЕ ПРЕДЕЛЫ, СООБЩЕНИЯ НА ДИСПЛЕЕ И УКАЗАНИЯ ПО УСТРАНЕНИЮ ПРОБЛЕМ

#### В СЛЕДУЮЩИХ СИТУАЦИЯХ СИСТЕМА МОЖЕТ ФУНКЦИОНИРОВАТЬ ОГРАНИЧЕННО ИЛИ НЕ РАБОТАТЬ ВООБЩЕ:

- Камера в потолочной блок-панели управления во время эксплуатации может нагреваться. Вследствие этого она может на некоторое

время отключаться, особенно при длительной эксплуатации и высокой температуре наружного воздуха.

Не касайтесь камеры или закройте ее и подождите, пока она остынет и будет снова доступна.

- Камера закрыта, загрязнена, запотела или поцарапана. Перед чисткой объектива камеры дождитесь, пока она остынет. Протрите снаружи объектив камеры сухой или влажной хлопчатобумажной салфеткой. Не используйте салфетки из микроволокна. **Не** снимайте крышку при очистке.
- Распознаванию могут помешать, например, светоотражающая одежда, неблагоприятный цвет одежды или аксессуары.
- Одежда (шляпа, платок, шарф) может ограничить область захвата камеры. Не загромождайте зону обзора камеры.
- Камера не работает. Обратитесь на авторизованную СТО Mercedes-Benz.

### ВСПОМОГАТЕЛЬНОЕ ВЗАИМОДЕЙСТВИЕ

Зона взаимодействия	Взаимодействие	Описание
Перед мультимедийным дисплеем или над сенсорной панелью	Приближение к элементу управления	Ассистент салона MBUX распознает поднесение руки к элементу управления. При этом изображение на мультимедийном дисплее настраивается в зависимости от текущего приложения. Пользование некоторыми функциями с мест водителя и переднего пассажира различается. Определенного положения руки не требуется.
Над центральной консолью	Заданный жест	С помощью заданного жеста можно вызвать элемент избранного.
Под внутрисалонным зеркалом заднего вида	Краткие движения рукой вверх и вниз	При кратких движениях вверх и вниз под внутрисалонным зеркалом заднего вида включается и выключается свет фонаря для чтения со стороны водителя или переднего пассажира.
Над сиденьем переднего пассажира	Протягивание руки к сиденью переднего пассажира	При протягивании руки к сиденью переднего пассажира включается поисковый фонарь. Если убрать руку из этой зоны, то поисковый фонарь выключается.





По следующей ссылке можно посмотреть анимационный ролик на эту тему:

## УПРАВЛЕНИЕ ФУНКЦИЯМИ ПОСРЕДСТВОМ ПРИБЛИЖЕНИЯ РУКИ К МУЛЬТИМЕДИЙНОЙ СИСТЕМЕ

### Условия

- На мультимедийном дисплее отображается одно из следующих положений:
  - Регулировка положения сиденья с индикацией сидений водителя и переднего пассажира, например, [Сиденье](#)
  - Начальный экран
  - Меню «Радиоприемник» или «Носители данных»
  - Карта навигационной системы
  - Активная система помощи при парковке

## ПРОВЕДЕНИЕ РЕГУЛИРОВКИ ПОЛОЖЕНИЯ СИДЕНЬЯ ВОДИТЕЛЕМ ИЛИ ПЕРЕДНИМ ПАССАЖИРОМ

В меню «Регулировка положения сиденья» ассистент салона MBUX распознает поднесение руки к различным элементам управления мультимедийной системы. Дополнительно ассистент салона MBUX распознает, с какого сиденья выполняется данное действие.

- ▶ Просто включите и выключите функцию или выполните другие настройки (в зависимости от функции).

## ВЫДЕЛЕНИЕ ПРИЛОЖЕНИЯ НА НАЧАЛЬНОМ ЭКРАНЕ

Ассистент салона MBUX распознает, в какой области перед сенсорным экраном находится рука. Изображение объектов на дисплее изменяется для улучшения ориентации.

- ▶ Поднесите руку к сенсорному экрану. Символ приложения увеличивается. Выделяются кнопки быстрого доступа.
- ▶ Продолжайте управление и выберите, например, кнопку быстрого доступа.

 Более подробная информация по начальному экрану (→ стр. 495).

## ВКЛЮЧЕНИЕ СМЕНЫ ОБЛОЖКИ В МЕНЮ РАДИОПРИЕМНИКА И МЕНЮ НОСИТЕЛЕЙ ДАННЫХ

Ассистент салона MBUX позволяет уменьшить количество рабочих шагов.

- ▶ Продолжайте управление и выберите обложку.

 Дополнительная информация по меню радиоприемника (→ стр. 644) и меню носителей данных (→ стр. 637).

## ОТОБРАЖЕНИЕ МЕНЮ «НАВИГАЦИЯ» НА КАРТЕ

Ассистент салона MBUX отображает меню «Навигация».

- ▶ Продолжайте управление и выберите символ.

 Дополнительная информация о меню «Навигация»: (→ стр. 533).





## ОТОБРАЖЕНИЕ СИМВОЛОВ УПРАВЛЕНИЯ НА ИЗОБРАЖЕНИИ С КАМЕРЫ АКТИВНОЙ СИСТЕМЫ ПОМОЩИ ПРИ ПАРКОВКЕ (ТОЛЬКО С СИДЕНЬЯ ВОДИТЕЛЯ)

Ассистент салона MBUX позволяет водителю получить быстрый доступ к изображениям с различных ракурсов камеры.

- ▶ При отображении активной системы помощи при парковке поднесите руку к сенсорному экрану. Отобразятся символы управления камерой.
- ▶ Продолжайте управление и откройте нужное изображение с камеры спереди, сзади, слева или справа.

 Дополнительная информация о функционировании активной системы помощи при парковке: (→ стр. 440).

## ВЫЗОВ ЭЛЕМЕНТОВ ИЗБРАННОГО С ПОМОЩЬЮ V-ОБРАЗНОГО ЖЕСТА

### Условия

- Имеется, по меньшей мере, один элемент избранного.
- Элемент избранного привязан к ассистенту салона MBUX (→ стр. 508).
- Зона распознавания жеста для вызова элементов избранного (V-образного жеста) находится над центральной консолью на уровне дефлекторов кондиционера и мультимедийного дисплея. Расстояние от руки до мультимедийного дисплея должно быть не менее 10 см.
- V-образный жест необходимо удерживать в течение некоторого времени.

## ВЫЗОВ ЭЛЕМЕНТОВ ИЗБРАННОГО

Водитель и передний пассажир могут привязать V-образный жест к двум различным элементам избранного.

 Если еще ни один элемент избранного не создан и не привязан к ассистенту салона MBUX, то мультимедийная система поможет Вам сделать это.

- ▶ Расположите руку над центральной консолью в направлении мультимедийного дисплея. Тыльная сторона кисти руки обращена вверх. При этом разведите указательный и средний пальцы в виде буквы V, держа при этом остальные пальцы согнутыми. Удерживайте V-образный жест в течение некоторого времени. Вызывается элемент избранного.

## БЕСКОНТАКТНОЕ ВКЛЮЧЕНИЕ ИЛИ ВЫКЛЮЧЕНИЕ СВЕТА ФОНАря ДЛя ЧТЕНИЯ ДЛя ВОДИТЕЛя И ПЕРЕДНЕГО ПАССАЖИРА

### Условия

- Функция доступна в темноте.
- Движение рукой выполняется в зоне взаимодействия под внутрисалонным зеркалом заднего вида.

При коротких движениях рукой вверх и вниз под внутрисалонным зеркалом заднего вида включается свет фонаря для чтения специально для водителя или переднего пассажира.

- ▶ Выполните движение рукой вверх и вниз под внутрисалонным зеркалом заднего вида. Свет лампы для чтения включается или выключается.

## ВКЛЮЧЕНИЕ ИЛИ ВЫКЛЮЧЕНИЕ ПОИСКОВОГО ФОНАря ДЛя ВОДИТЕЛя ДВИЖЕНИЕМ РУКИ

### Условия

- Функция доступна в темноте.





- Движение рукой выполняется в зоне взаимодействия над сиденьем переднего пассажира.
- Ремень безопасности на сиденье переднего пассажира **не** должен быть вставлен в замок ремня безопасности.

При протягивании руки к сиденью переднего пассажира в темноте включится поисковый фонарь для водителя. Если убрать руку, то поисковый фонарь выключится.

- ▶ **Включение:** коснитесь рукой сиденья переднего пассажира. Включается поисковый фонарь для водителя.
- ▶ **Выключение:** уберите руку от сиденья переднего пассажира. Поисковый фонарь снова выключается.

### ВЫБОР НАСТРОЕК АССИСТЕНТА САЛОНА MBUX

Мультимедийная система:

 ▶▶ [Установки](#) ▶▶ [Система](#) ▶▶ [Асс.управ.функ.в сал.](#)

- ▶ **Включение всех функций ассистента салона MBUX:** выберите [вкл.](#)  
Опция включена ●.
- ▶ **Включение дополнительных функций лампы для чтения и поискового фонаря:** выберите [Включая подсветку и свет для чтения.](#)  
Если опция включена, то кнопка индикации состояния включена.  
Наряду с функциями поднесения руки включены также функции фонаря для чтения и поискового фонаря.
- ▶ **Выключение ассистента салона MBUX:** выберите [Выкл.](#)  
Опция включена ●.

## Пользователь

### УКАЗАНИЯ ОТНОСИТЕЛЬНО ПРОФИЛЕЙ ПОЛЬЗОВАТЕЛЯ



#### ВНИМАНИЕ

Опасность защемления при регулировке сиденья водителя после вызова профиля водителя

При выборе профиля пользователя сиденье водителя может быть установлено в положение, сохраненное для данного профиля пользователя. Это может травмировать Вас или других находящихся в автомобиле людей.



Убедитесь в том, что во время регулировки сиденья водителя с помощью мультимедийной системы в зоне перемещения сиденья не находятся люди или части их тел.

Если человеку, находящемуся в автомобиле, грозит опасность защемления, то немедленно прекратите процесс регулировки:



a) Нажмите на предупредительное сообщение на центральном дисплее.

или



b) Нажмите позиционную кнопку функции памяти или регулировочный переключатель положения сиденья в двери водителя.

Процесс установки положения сиденья или рулевого колеса останавливается.

Сиденье водителя оснащено системой защиты от защемления.





Если дверь водителя открыта, то после вызова профиля водителя его сиденье **не** регулируется.

## ОБЗОР ПРОФИЛЕЙ ПОЛЬЗОВАТЕЛЯ

### УСЛОВИЯ ИСПОЛЬЗОВАНИЯ

- У Вас есть учетная запись пользователя Mercedes me.
- У Вас есть пин-код Mercedes me.
- Вы согласились с условиями использования.
- Автомобиль привязан к учетной записи пользователя Mercedes me.

**i** Если не выполнено одно из перечисленных условий или профиль пользователя не выбран, то описанные ниже данные сохраняются в автомобиле в качестве настройки по умолчанию. Настройки по умолчанию могут быть изменены любыми пользователями автомобиля.

В профилях пользователей сохраняются личные настройки. Если автомобилем пользуется несколько лиц, то пользователь может выполнить настройки в своем профиле, не изменяя настроек других пользователей.

Профиль пользователя в автомобиле можно персонализировать с помощью мастера настроек или настроек профиля. Некоторые настройки, например, пин-код Mercedes me и фотографию профиля, можно создать в приложении Mercedes me или на портале Mercedes me.

**i** При загрузке профиля пользователя во время движения, изменение профиля с помощью мастера настройки недоступно.

Защита информации пользователя и приложений с персональными данными обеспечивается за счет использования различных уровней безопасности (→ стр. 504).

Для доступа к защищенной информации используются пин-код Mercedes me и, в зависимости от комплектации автомобиля, биометрические датчики.

**i** Уровень безопасности устанавливается мультимедийной системой и рассчитывается на основе комбинации всех вводимых сенсорными датчиками данных. Некоторые уровни безопасности отключить нельзя.

**i** **ПРИ АКТИВАЦИИ ПРОФИЛЯ ПОЛЬЗОВАТЕЛЯ МОГУТ РЕГУЛИРОВАТЬСЯ, НАПРИМЕР, СЛЕДУЮЩИЕ ИНДИВИДУАЛЬНЫЕ СИСТЕМЫ ОБЕСПЕЧЕНИЯ КОМФОРТА ИЛИ ЗАГРУЖАТЬСЯ ИХ НАСТРОЙКИ:**

- Сиденье
- Светодиодная подсветка салона
- Наружное зеркало заднего вида
- Настройки климатической установки

Если профиль пользователя активируется во время движения автомобиля, то регулировка положения сиденья водителя не производится.





## ИНФОРМАЦИЯ О ПОЛЬЗОВАТЕЛЕ

### В ЗАВИСИМОСТИ ОТ КОМПЛЕКТАЦИИ АВТОМОБИЛЯ ПОЛЬЗОВАТЕЛЬ МОЖЕТ СОХРАНЯТЬ, НАПРИМЕР, СЛЕДУЮЩИЕ НАСТРОЙКИ:

- Настройки сиденья водителя, рулевого колеса и зеркал
- Система отопления, вентиляции и кондиционирования
- Светодиодная подсветка салона
- Настройки радиоприемника (включая список радиостанций)
- Настройки предложений и избранного

По следующей ссылке можно посмотреть анимационный ролик на эту тему:

## ДОБАВЛЕНИЕ ПОЛЬЗОВАТЕЛЯ

### Условия

- Автомобиль остановлен.

Мультимедийная система:

   Выберите пользователя

▶ Выберите  [Добавить пользователя](#) .

Загружается QR-код.

▶ Отсканируйте отображаемый QR-код на мобильном устройстве с помощью приложения Mercedes me или любого сканера QR-кода. Если приложение Mercedes me еще не установлено на мобильном устройстве, то Вы перенаправляетесь в магазин приложений на своем мобильном устройстве.

▶ Следуйте указаниям в приложении Mercedes me.

Автомобиль привязывается к учетной записи пользователя Mercedes me. В результате этого в автомобиле автоматически создается профиль пользователя.

При доступности профиля пользователя Вы будете проинформированы об этом.

Если автомобиль остановлен, то мастер настройки автоматически запускается после выбора пользователя.

 При добавлении пользователя может быть выбран этот пользователь (→ стр. 507).

## ВЫБОР ОПЦИЙ ПОЛЬЗОВАТЕЛЯ

Мультимедийная система:

   Установки

## ЗАЩИТА ИНФОРМАЦИИ И ПРИЛОЖЕНИЙ ПОЛЬЗОВАТЕЛЯ

При добавлении нового пользователя защита от несанкционированного доступа для профиля пользователя уже включена. Для доступа имеются пин-код Mercedes me и, в зависимости от комплектации автомобиля, биометрические датчики. Биометрические датчики должны программироваться в автомобиле. Затем следует аутентификация с учетом данных всех запрограммированных и доступных датчиков.

## ОБЕСПЕЧИВАЕТСЯ ЗАЩИТА, НАПРИМЕР, СЛЕДУЮЩИХ КОНТЕНТОВ И ИНФОРМАЦИИ ПОЛЬЗОВАТЕЛЯ:

- Выбор пользователя и настройки профиля пользователя
- Биометрические датчики
  - Программирование биометрических датчиков
  - Изучение и редактирование биометрического распознавания, см. следующий раздел.







- Предложения  
Данные и определение наиболее вероятных целей навигации, источники носителей данных, радиостанции, контакты и сообщения
- Фитнес-тренер ENERGIZING COACH  
Записанные данные о состоянии здоровья и их оценка
- Офис в автомобиле  
Календарь, задачи и электронная почта
- Сервис «Парковка»  
Процессы оплаты
- Приложение Mercedes me Store  
Приобретение сервисов
- Запуск системы оплачиваемых функций автомобиля

#### **В СЛЕДУЮЩИХ СЛУЧАЯХ ТРЕБУЕТСЯ АУТЕНТИФИКАЦИЯ ИЛИ ПОВТОРНАЯ АУТЕНТИФИКАЦИЯ С ПОМОЩЬЮ ДАТЧИКА ИЛИ ПИН-КОДА MERCEDES ME:**

- при выборе защищенного профиля пользователя
  - при вызове функции, требующей особой защиты
  - если биометрические датчики предоставляют недостаточную или противоречивую информацию
  - если мультимедийная система больше «не доверяет» одному из датчиков
  - если были открыты замок ремня безопасности и дверь на одном из мест и была названа функция, требующая особой защиты
  - если автомобиль был заблокирован снаружи
- ▶ Выберите [Защита контента](#).
- ▶ Выключите или включите опцию [Защита доступа](#).

**i** При выключенной защите от несанкционированного доступа профиль пользователя может просматриваться и изменяться с любого сиденья.

**i** Защита от несанкционированного доступа включается или выключается по-разному, в зависимости от конкретного автомобиля.

**i** Учитывайте, что аутентификация необходима для использования некоторых функций, например «Офис в автомобиле», и поэтому не должна полностью отключаться.

#### **НАСТРОЙКА И РЕДАКТИРОВАНИЕ БИОМЕТРИЧЕСКОГО РАСПОЗНАВАНИЯ**

Модели биометрических данных сохраняются в датчиках автомобиля. Если настроена функция распознавания, то этот датчик используется в качестве устройства записи для аутентификации в мультимедийной системе.

- ▶ Выберите [Защита контента](#).
- ▶ Выберите [Распознавание голоса](#).

**i** При необходимости выполните аутентификацию в мультимедийной системе.





## НАСТРОЙКА РАСПОЗНАВАНИЯ ГОЛОСА

- ▶ Произнесите текст предложения, отображаемого на мультимедийном дисплее, и следуйте указаниям голосового ассистента.
- ▶ При успешном распознавании голоса на мультимедийном дисплее появляется сообщение. Вы можете разблокировать свой профиль пользователя.

❗ Во время распознавания голоса не допускайте возникновения фоновых и посторонних шумов.

## УДАЛЕНИЕ БИОМЕТРИЧЕСКИХ ДАННЫХ

- ▶ Нажмите на  напротив [Распознавание голоса](#).
- ▶ Выберите [Да](#).

## ВЫЗОВ МАСТЕРА НАСТРОЙКИ

- ▶ Выберите [Профиль](#).
- ▶ Выберите [Мастер настройки](#).
- ▶ Следуйте пошаговым инструкциям мастера настройки.

## ИЗМЕНЕНИЕ ИМЕНИ ПОЛЬЗОВАТЕЛЯ ИЛИ ФОТОГРАФИИ ПРОФИЛЯ

- ▶ Выберите [Профиль](#).
- ▶ Выберите [Изменить имя пользователя](#).

или

- ▶ Выберите [Аватар](#).
- ▶ Введите имя пользователя или выберите фотографию пользователя.
- ▶ Выберите [Выполнено](#).

❗ В учетной записи пользователя Mercedes me в приложении или на портале можно сохранить свою фотографию. После этого фотография появляется в автомобиле. В самом автомобиле, вместо фотографии, также можно выбрать другие стандартные изображения.

## УДАЛЕНИЕ ПРОФИЛЯ ПОЛЬЗОВАТЕЛЯ

- ▶ Выберите [Профиль](#).
- ▶ Выберите [Удалить](#).
- ▶ Выберите [Удалить профиль пользоват..](#)

❗ Учетная запись пользователя Mercedes me и персональные данные сохранены в экосистеме Mercedes me.

## СБРОС ПРОФИЛЯ ПОЛЬЗОВАТЕЛЯ НА ЗАВОДСКИЕ НАСТРОЙКИ

- ▶ Выберите [Профиль](#).
- ▶ Выберите [Сброс](#).
- ▶ Выберите [Да](#).

❗ При этом контент профиля пользователя, но не автомобиля, сбрасываются на заводские настройки.

По следующей ссылке можно посмотреть анимационный ролик на эту тему:





## ВЫБОР ПОЛЬЗОВАТЕЛЯ

Мультимедийная система:



- При вызове профиля водителя может выполняться регулировка сиденья водителя и рулевого колеса.

### ПРОЦЕСС РЕГУЛИРОВКИ ПРЕРЫВАЕТСЯ ПРИ ВЫПОЛНЕНИИ СЛЕДУЮЩИХ ДЕЙСТВИЙ:

- При нажатии одной из клавиш управления сиденьем на двери водителя.

- Выберите [Выберите пользователя](#).
- Выберите пользователя.
- Если потребуется, то выполните аутентификацию с помощью пин-кода Mercedes me или запрограммированного биометрического признака.  
Профиль пользователя загружается и активируется.

- Если Вы выбираете [Продолжить без выбора пользователя](#), то специальные настройки для профиля пользователя не загружаются.

## СИНХРОНИЗАЦИЯ ПРОФИЛЕЙ ПОЛЬЗОВАТЕЛЯ

### Условия

- У Вас имеется учетная запись пользователя Mercedes me.
- Автомобиль привязан к Вашей учетной записи пользователя Mercedes me.

Мультимедийная система:



- Включите опцию [Автоматическая синхронизация](#).  
При включении или выключении двигателя сохраненные в автомобиле данные автоматически синхронизируются с учетными записями пользователя Mercedes me. Эта синхронизация выполняется для всех профилей пользователя и не является специфической для конкретных профилей.

или

- Выберите [Синхрон.сейчас](#).  
После выбора этой опции данные, сохраненные в автомобиле, синхронизируются с учетными записями пользователя Mercedes me.

- Во время синхронизации доступны не все функции профиля пользователя.

### ЕСЛИ СЕРВИС «ПЕРСОНАЛИЗАЦИЯ» В АВТОМОБИЛЕ ОТКЛЮЧЕН, ТО СИНХРОНИЗИРУЮТСЯ ТОЛЬКО СЛЕДУЮЩИЕ ОСНОВНЫЕ ДАННЫЕ ПРОФИЛЯ ПОЛЬЗОВАТЕЛЯ:

- Имя профиля
- Изображение профиля
- PIN-код Mercedes me





## Избранное

### ОБЗОР ИЗБРАННОГО

Избранное позволяет получить быстрый доступ к часто используемым приложениям. Всего предлагается 100 элементов избранного.

Вы можете выбирать элементы избранного из категорий или добавлять какой-либо элемент избранного непосредственно из приложения.

### ВЫЗОВ ЭЛЕМЕНТОВ ИЗБРАННОГО

Мультимедийная система:





- ▶ В качестве альтернативы потяните вниз планку на начальном экране в центре статусной строки (→ стр. 495).
- ▶ В центре управления выберите опцию .

### ДОБАВЛЕНИЕ ЭЛЕМЕНТОВ ИЗБРАННОГО

Мультимедийная система:



### ВЫБОР ЭЛЕМЕНТОВ ИЗБРАННОГО ИЗ КАТЕГОРИЙ

- ▶ Выберите .
- ▶ Выберите  [Создать новое избранное](#).
- ▶ Выберите категорию.
- ▶ Выберите элемент избранного.  
Элемент избранного сохранится на ближайшей свободной позиции.
- ▶ **В избранном заняты все позиции:** подтвердите отображаемое сообщение.  
Откроется список со всеми элементами избранного.

- ▶ Выберите элемент избранного, который необходимо перезаписать.

### ДОБАВЛЕНИЕ ЭЛЕМЕНТОВ ИЗБРАННОГО ИЗ ПРИЛОЖЕНИЯ

Вы можете, например, сохранить контакт (пример) или добавить программу ENERGIZING COMFORT.

- ▶ **Сохранение контакта в глобальном избранном:** выберите контакт (→ стр. 592).
- ▶ Нажмите на номер телефона и удерживайте его до тех пор, пока не появится меню.
- ▶ Выберите [Сохранить как избранное](#).  
Контакт будет сохранен в качестве элемента избранного.

### ПРИВЯЗКА ЭЛЕМЕНТОВ ИЗБРАННОГО С ПОМОЩЬЮ V-ОБРАЗНОГО ЖЕСТА АССИСТЕНТА САЛОНА MBUX

-  Если элемент избранного привязан с помощью V-образного жеста, его можно вызвать (→ стр. 501).

- ▶ Выберите .
- ▶ Выберите [Водитель](#) или [Пер.пассаж..](#)
- ▶ Выберите категорию.
- ▶ Выберите элемент избранного.  
Если элемент избранного привязан с помощью V-образного жеста, появится уведомление.

-  Привязанный к элементу избранного жест для водителя и переднего пассажира можно включить и выключить.





## ПЕРЕИМЕНОВАНИЕ ЭЛЕМЕНТОВ ИЗБРАННОГО

Мультимедийная система:



- ▶ Нажмите на элемент избранного и удерживайте его до тех пор, пока не появится меню.
- ▶ Выберите [Переименовать](#).
- ▶ Введите название.
- ▶ Сохраните название.

## ПЕРЕМЕЩЕНИЕ ЭЛЕМЕНТОВ ИЗБРАННОГО

Мультимедийная система:



- ▶ Нажмите на элемент избранного и удерживайте его до тех пор, пока не появится меню.
- ▶ Выберите [Переместить](#).
- ▶ Переместите элемент избранного на новую позицию.
- ▶ Нажмите .

## УДАЛЕНИЕ ЭЛЕМЕНТОВ ИЗБРАННОГО

Мультимедийная система:



- ▶ Нажмите на элемент избранного и удерживайте его до тех пор, пока не появится меню.
- ▶ Выберите [Удалить](#).
- ▶ Выберите [Да](#).

## СБРОС ЭЛЕМЕНТОВ ИЗБРАННОГО

- ▶ Выберите в меню [Сбросить все избранное](#).
- ▶ Выберите [Да](#).

## Центр уведомлений

### ОБЗОР ЦЕНТРА УВЕДОМЛЕНИЙ

#### В ЦЕНТРЕ УВЕДОМЛЕНИЙ СОБИРАЮТСЯ СЛЕДУЮЩИЕ СООБЩЕНИЯ:

- Сообщения, создаваемые автомобилем или мультимедийной системой.
- Сообщения, получаемые при использовании службами и сервисами.

#### В ВАШЕМ РАСПОРЯЖЕНИИ ИМЕЮТСЯ СЛЕДУЮЩИЕ ТИПЫ УВЕДОМЛЕНИЙ:

- Цели и маршруты для навигации
- Сообщения (SMS-сообщения)
- Записи в календаре и напоминания, например, от службы «Офис в автомобиле»  
Эта функция доступна не во всех странах.
- Системная информация, например, [Доступно важное обновление программного обеспечения. Подтвердите, чтобы начать обновление](#).
- Прочие уведомления, например, от других доступных для заказа онлайн-сервисов, сообщения о чрезвычайных ситуациях (например, о торнадо)

Центр уведомлений можно найти в центре управления.





В зависимости от установленного стиля поступившие уведомления отмечаются цветной точкой.

Чаще всего новые уведомления отображаются на экране непродолжительное время. Если Вы не предпринимаете никаких действий, то уведомление сохраняется в центре уведомлений для более позднего просмотра.

Уведомления отсортированы в хронологическом порядке. Сверху находится самое последнее уведомление.

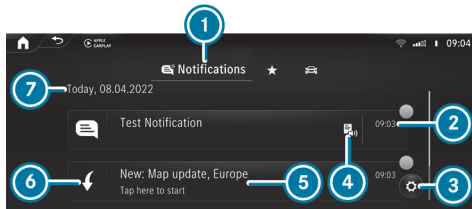

Пример уведомления

- ① Вызов центра уведомлений
- ② Время получения уведомления
- ③ Вызов настроек
- ④ Индикация доступных действий
- ⑤ Описание уведомления и отправившей его службы
- ⑥ Символ уведомления
- ⑦ Дата получения уведомлений

В зависимости от типа уведомления доступно до четырех различных действий.

#### ПРИМЕРЫ ДЕЙСТВИЙ:

- Воспроизведение
- Телефонный вызов

- Ответ
- Вызов веб-сайта
- Навигация

Некоторые уведомления, например, цель навигации, сохраняются в течение длительного времени. Поэтому у Вас нет необходимости выполнять доступные действия сразу после поступления уведомления. Вы можете запустить ведение к цели позднее.

Вы можете прикрепить уведомление, чтобы оно спустя некоторое время не было автоматически удалено (→ стр. 511).

#### ВЫЗОВ УВЕДОМЛЕНИЙ

##### ОТКРЫТИЕ ЦЕНТРА УВЕДОМЛЕНИЙ

- ▶ В центре управления выберите опцию .

##### ВЫБОР УВЕДОМЛЕНИЯ

- ▶ Если доступно несколько уведомлений, то проведите пальцем вверх или вниз.
- ▶ Выберите действие.

##### ЗАКРЫТИЕ ЦЕНТРА УВЕДОМЛЕНИЙ

- ▶ Выберите .

##### ВЫБОР ДЕЙСТВИЙ ДЛЯ УВЕДОМЛЕНИЯ



##### ИМЕЮТСЯ СЛЕДУЮЩИЕ ВОЗМОЖНОСТИ:

- Выбор действия непосредственно после получения и отображения уведомления.
- Выбор действия позднее, после обращения в центр уведомлений.

- ▶ Доступно не более двух действий: выберите действие.





- ▶ Доступно более двух действий: выберите .
- ▶ Выберите действие.
- ▶ Уведомление останется доступным.
- ▶ Закройте действия с помощью .

### РЕДАКТИРОВАНИЕ УВЕДОМЛЕНИЙ

- ▶ Вызов центра уведомлений (→ стр. 510).

### ВЫПОЛНЕНИЕ НАСТРОЕК

- ▶ Выберите  [Установки](#).
- ▶ Выберите службу или сервис.
- ▶ Включите или выключите опции.

#### В ЗАВИСИМОСТИ ОТ СЕРВИСА ДОСТУПНЫ СЛЕДУЮЩИЕ ОПЦИИ:

- [Разрешить уведомления](#)
- [Показать в центре уведомлений](#)
- [Показать уведомления](#)
- Включение или выключение [Звуковые сигналы](#)
- [Внешний доступ](#)

Опция предоставляет внешнему сервису доступ к особым данным, например, к актуальному местоположению автомобиля. С помощью  можно отобразить подробную доступную информацию.

Если [Разрешить уведомления](#) выключено, будет невозможно выбрать опции за исключением [Внешний доступ](#).

### ЗАКРЕПЛЕНИЕ УВЕДОМЛЕНИЯ

- ▶ На сенсорном экране переместите уведомление вправо. Появится символ булавки.
- ▶ Нажмите на символ булавки.
- ▶ Уведомление будет отмечено символом булавки.

### УДАЛЕНИЕ УВЕДОМЛЕНИЙ

- ▶ Потяните уведомление на сенсорном экране влево.

или

- ▶ Выберите .
- ▶ Выберите [Да](#).
- ▶ Все уведомления будут удалены.

## Глобальный поиск

### ОБЗОР ГЛОБАЛЬНОГО ПОИСКА

Глобальный поиск открывается на начальном экране. Символы можно вводить с клавиатуры или с помощью функции распознавания рукописного текста. В качестве альтернативы голосовой ассистент системы MBUX позволяет использовать голосовой ввод.

### ФУНКЦИЯ ГЛОБАЛЬНОГО ПОИСКА ПОКАЗЫВАЕТ РЕЗУЛЬТАТЫ ПОИСКА ПО СЛЕДУЮЩИМ КАТЕГОРИЯМ:

- Навигация
- Мультимедийная система
- Телефон, служба «Офис в автомобиле»  
Служба «Офис в автомобиле» доступна не во всех странах.
- электронное руководство по эксплуатации





- Интернет

С помощью глобального поиска в категории «Навигация» можно искать, например, города, улицы и достопримечательности.

Функция глобального поиска позволяет вводить адрес из трех слов (→ стр. 538).

Если поле поиска пустое, сначала в категории **Предложения** отобразятся запрограммированные предложения.

После ввода одной буквы в категории **Все** отобразятся лучшие результаты. Другие результаты поиска можно найти в отдельных категориях. Рядом с категорией указывается количество результатов.

После выбора категории можно выбрать результаты поиска внутри категории. При выборе результата поиска в зависимости от категории открывается детальное представление.



## ИСПОЛЬЗОВАНИЕ ГЛОБАЛЬНОГО ПОИСКА

Мультимедийная система:



В категории **Предложения** отображается до шести запрограммированных предложений, даже если поисковый запрос еще не введен.

- ▶ Введите поисковый запрос в строку поиска.  
Как только будет введен один символ, будет отмечена категория **Все**. Здесь отображается до шести результатов поиска на каждую категорию.  
В других категориях отображаются подходящие результаты поиска для введенного поискового запроса.

 В качестве альтернативы голосовой ассистент системы MBUX позволяет использовать голосовой ввод с помощью  или же можно переключиться на распознавание рукописного текста  (→ стр. 513).

- ▶ **Завершение поиска:** выберите .
- ▶ **Отображение результатов поиска для одной категории:** выберите категорию.
- ▶ **Подтверждение результата поиска:** выберите результат поиска.  
Запускается выполнение действия, например, настраивается радиостанция или отображается подробная информация, например, одного из контактов.

## Ввод знаков

### ИСПОЛЬЗОВАНИЕ ФУНКЦИИ ВВОДА ЗНАКОВ

#### Условия

- **Для функции воспроизведения распознанного рукописного текста:** мультимедийная система MBUX оснащена голосовым ассистентом.
- Функция голосового вывода доступна на выбранном системном языке.
- Функция голосового вывода распознанного рукописного текста включена.

Введите символы на устройстве сенсорного управления или на сенсорном экране. Ввод символов можно начать на одном элементе управления, а продолжить на другом.







▶ Если отображается клавиатура, введите символы, проводя пальцем по сенсорному управлению и нажимая на него или касаясь сенсорного экрана.

или

▶ Если выбрана функция распознавания рукописного текста, напишите символы на сенсорном экране.

Примерами ввода символов являются, например, глобальный поиск, ввод цели навигации или переименование элемента избранного.

### СЕНСОРНЫЙ ЭКРАН ПОДДЕРЖИВАЕТ ВВОД СИМВОЛОВ С ПОМОЩЬЮ СЛЕДУЮЩИХ ФУНКЦИЙ:

- Распознавание рукописного текста имеет функцию предложения символов.
- При включенной функции воспроизведения распознанного рукописного текста вводимые символы озвучиваются.

### ВВОД СИМВОЛОВ НА СЕНСОРНОМ ЭКРАНЕ

#### Условия

- Если Вы хотите, чтобы введенные символы были озвучены: должна быть включена функция воспроизведения распознанного рукописного текста (→ стр. 514).
- Для некоторых функций требуется наличие онлайн-соединения.

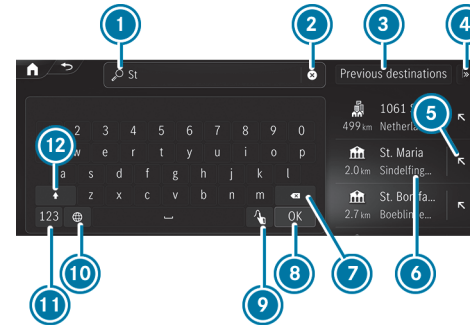

Ввод символов с клавиатуры (пример)

- 1 Строка ввода с актуальными введенными данными
- 2 Удаление введенной информации
- 3 Выбор последних целей
- 4 Отображение и выбор других поисков цели
- 5 Перенос результата поиска в строку ввода и продолжение поиска
- 6 Результат поиска
- 7 Удаление последнего введенного символа
- 8 Скрытие клавиатуры
- 9 Переключение на функцию распознавания рукописного текста
- 10 Настройка раскладки клавиатуры
- 11 Переключение на цифры и специальные знаки
- 12 Переключение на прописные или строчные буквы

Если доступно, то при выборе символа  запускается голосовой ассистент системы MBUX.

▶ Пример: вызов навигации и ввод адреса цели (→ стр. 37).





- ▶ Нажмите на символ.  
Символ вводится в строку ввода ①.
- ▶ Продолжите ввод символов.

ⓘ Доступные функции редактирования зависят от цели редактирования, установленного для письменного ввода языка и уровня знаков.

### ВВОД АЛЬТЕРНАТИВНЫХ СИМВОЛОВ

- ▶ Нажмите и удерживайте символ.
- ▶ Выберите символ.

### ЗАВЕРШЕНИЕ ВВОДА СИМВОЛОВ

- ▶ Скройте клавиатуру ⑧.

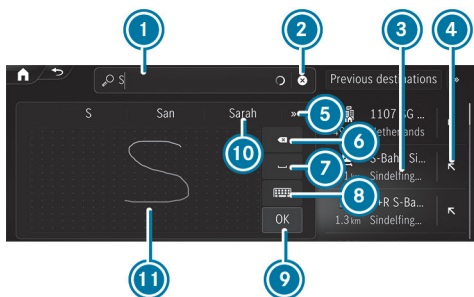



Ввод символов с помощью функции распознавания рукописного текста (пример)

- ① Строка ввода
- ② Отображение предложений во время ввода

- ③ Принятие результата поиска
- ④ Результат поиска
- ⑤ Отображение других предложений
- ⑥ Удаление последних введенных символов  
При касании и удерживании удаляется вся введенная информация
- ⑦ Вставка пробела
- ⑧ Переключение на ввод с клавиатуры
- ⑨ Подтверждение ввода
- ⑩ Отображение предложений во время ввода
- ⑪ Поле для записи

Символ , если имеется, позволяет переключиться на голосовой ввод.

- ▶ При отображении клавиатуры выберите .
- ▶ Напишите символ пальцем на сенсорном экране. Символы можно писать рядом друг с другом или один над другим.  
Символ вводится в строку ввода ①. Предложения отображаются в поле ⑩.
- ▶ Выберите одно из предложений.
- ▶ При наличии других предложений их можно отобразить нажатием на  или .
- ▶ **Завершение ввода символов:** нажмите на .

### НАСТРОЙКА КЛАВИАТУРЫ И ФУНКЦИИ РАСПОЗНАВАНИЯ РУКОПИСНОГО ВВОДА ДЛЯ ВВОДА СИМВОЛОВ

#### Условия

- Функция голосового вывода доступна на выбранном системном языке.





Мультимедийная система:

[🏠](#) >> [Установки](#) >> [Система](#) >> [Клавиатура/рукопис.ввод](#)

### НАСТРОЙКА ЯЗЫКА КЛАВИАТУРЫ

- ▶ Выберите [Языки для клавиатуры](#).
- ▶ Выберите один или несколько языков клавиатуры.

### НАСТРОЙКА СКОРОСТИ ПЕЧАТАНИЯ

- ▶ Выберите [Распознаван.рукопис.текста](#).
- ▶ Выберите опцию, например, [Средний](#).

### ВКЛЮЧЕНИЕ ФУНКЦИИ ГОЛОСОВОГО ВЫВОДА

- ▶ Выберите [Распознаван.рукопис.текста](#).
  - ▶ Включите опцию [Зачитка](#) .
- Символы, написанные Вами на сенсорном экране, озвучиваются.

### ВКЛЮЧЕНИЕ ФУНКЦИИ РАСПОЗНАВАНИЯ РУКОПИСНОГО ВВОДА НА КЛАВИАТУРЕ

- ▶ Выберите [Распознаван.рукопис.текста](#).
  - ▶ Включите опцию [Распознаван.рукопис.текста](#) .
- Вы можете писать символы непосредственно на клавиатуре.

### УДАЛЕНИЕ ПОЛЬЗОВАТЕЛЬСКОГО СЛОВАРЯ

Пользовательский словарь программируется на основе вводимых Вами данных и предлагает свои варианты во время ввода символов. Вы можете выполнить сброс пользовательского словаря.

- ▶ Выберите [Сбросить мой словарь](#).
- ▶ Выберите [Да](#).





# < Установки системы

## Дисплей

### КОНФИГУРИРОВАНИЕ НАСТРОЕК ДИСПЛЕЯ

Мультимедийная система:

🏠 >> Установки >> Система >> Дисплей

### НАСТРОЙКА ЯРКОСТИ

- ▶ Выберите **Яркость дисплея**.
- ▶ Автомобили с дисплеем водителя и мультимедийным дисплеем: настройте яркость дисплея водителя или мультимедийного дисплея.

## Время и дата

### НАСТРОЙКА ЧАСОВОГО ПОЯСА

Мультимедийная система:

🏠 >> Установки >> Система >> Время и дата

- ▶ Выберите **Часовой пояс**.
- ▶ Отобразится список стран.

❗ Если в Вашей стране несколько часовых поясов, они отображаются после выбора страны.

- ▶ Выберите страну и при необходимости часовой пояс. Установленный часовой пояс отображается за пунктом меню **Часовой пояс**.

или

- ▶ Выберите в списке стран пункт **Автоматический часовой пояс**. Часовой пояс будет автоматически установлен с учетом местоположения автомобиля.

❗ Опция **Автоматический часовой пояс** доступна только в автомобилях с функцией приема спутникового сигнала.

### НАСТРОЙКА ФОРМАТА ВРЕМЕНИ И ДАТЫ

Мультимедийная система:

🏠 >> Установки >> Система >> Время и дата >> Установить формат

- ▶ Выберите формат времени и даты.

### УСТАНОВКА ВРЕМЕНИ И ДАТЫ ВРУЧНУЮ

#### Условия

- Автомобиль не принимает спутниковый сигнал.





Мультимедийная система:

🏠 >> Установки >> Система >> Время и дата

### УСТАНОВКА ВРЕМЕНИ

- ▶ Выберите [Установка времени](#).
- ▶ Установите время.
- ▶ Подтвердите, нажав **OK**.

### УСТАНОВКА ДАТЫ

- ▶ Выберите [Установка даты](#).
- ▶ Выберите дату.
- ▶ Подтвердите, нажав **OK**.

**i** В автомобилях с приемом спутникового сигнала настройки времени и даты устанавливаются автоматически с учетом местоположения автомобиля и не могут быть установлены вручную.

### НАСТРОЙКА ВРЕМЕНИ

- ▶ Выберите [Изменить время](#).
- ▶ Установите значение.
- ▶ Подтвердите, нажав **OK**.

**i** Эта функция доступна только в автомобилях с приемом спутникового сигнала.

## Включение / выключение функции усиления голосового звучания (автомобили с длинной колесной базой)

### Условия

- Ваш автомобиль оснащен акустической системой трехмерного звучания Burmester® или акустической системой четырехмерного звучания Burmester® класса High-End.
- Зажигание включено.
- Двери, боковые стекла и панорамная крыша со сдвижным люком закрыты.
- На многоместном заднем сиденье застегнут как минимум один ремень безопасности.

Мультимедийная система:

🏠 >> Установки >> Система >> Аудио  
>> Громкость усиления голосового звучания

Усиление голосового звучания поддерживает коммуникацию между водителем/передним пассажиром и пассажирами в задней части салона. При активированном усилении голосового звучания сигналы микрофона усиливаются в зависимости от шума, возникающего в результате движения, и воспроизводятся через динамики в задней части салона. Происходит автоматическая регулировка усиления звучания с учетом громкости голоса говорящего и фонового шума, чтобы повысить разборчивость речи и сохранить ее естественность.

- ▶ Включите или выключите функцию усиления голосового звучания.





## НАСТРОЙКА ИНТЕНСИВНОСТИ УСИЛЕНИЯ ГОЛОСОВОГО ЗВУЧАНИЯ

- ▶ Установите нужную интенсивность с помощью регулятора.
- ▶ В зависимости от установленной интенсивности усиление голосового звучания громче или тише.

## Местоположение автомобиля

### ВКЛЮЧЕНИЕ ИЛИ ВЫКЛЮЧЕНИЕ ПЕРЕДАЧИ ДАННЫХ О МЕСТОПОЛОЖЕНИИ АВТОМОБИЛЯ

#### Условия



- Имеется учетная запись пользователя Mercedes me.
- В учетной записи пользователя Mercedes me активирована как минимум одна служба, имеющая доступ к передаваемым данным о местоположении автомобиля.

 Наличие функции зависит от конкретной страны. Для получения дополнительной информации обратитесь на авторизованную СТОА Mercedes-Benz.

Мультимедийная система:

  ▶▶ Установки ▶▶ Система ▶▶ Защита данных

- ▶ Включите или выключите функцию [Передать местопол.а/м.](#)

 В качестве альтернативы Вы можете включить или выключить функцию также в статусной строке нажатием символа .

## Установка прав

Мультимедийная система:

  ▶▶ Установки ▶▶ Система ▶▶ Защита данных ▶▶ Доступы

В меню [Доступы](#) Вы можете установить права доступа для различных точек передачи данных (например, микрофон, камера), используемых в рамках какого-либо приложения. Здесь Вы можете изменять уже предоставленные права. Вы можете устанавливать права либо для отдельных точек передачи данных, либо для определенных приложений или веб-сайтов.

- ▶ Выберите [Запросы](#) или [Приложения/веб-сайты](#).
- ▶ Выполните нужные установки для прав.

## Bluetooth®

### ИНФОРМАЦИЯ О BLUETOOTH®

Bluetooth® – это технология беспроводной передачи данных на близком расстоянии примерно до 10 м.

### ЧЕРЕЗ BLUETOOTH® ВЫ МОЖЕТЕ, НАПРИМЕР, ПОДКЛЮЧАТЬ СВОЙ МОБИЛЬНЫЙ ТЕЛЕФОН К МУЛЬТИМЕДИЙНОЙ СИСТЕМЕ И ПОЛЬЗОВАТЬСЯ СЛЕДУЮЩИМИ ФУНКЦИЯМИ:

- Система громкой связи с доступом к следующим опциям:
  - Контакты (→ стр. 592)
  - Списки вызовов (→ стр. 594)
  - SMS-сообщения (→ стр. 595)
- Интернет-соединение (→ стр. 625)





Bluetooth® является зарегистрированным торговым знаком компании Bluetooth Special Interest Group (SIG) Inc.

 Интернет-соединение через Bluetooth® доступно не во всех странах.

### ВКЛЮЧЕНИЕ/ВЫКЛЮЧЕНИЕ BLUETOOTH®

Мультимедийная система:

 >>  >> **Установки** >> Система >> Интернет и Bluetooth

 Включите или выключите **Bluetooth**.

## Система коммуникации ближнего поля (NFC – Near Field Communication)

### ИНФОРМАЦИЯ О СИСТЕМЕ КОММУНИКАЦИИ БЛИЖНЕГО ПОЛЯ (NFC)

Система коммуникации ближнего поля (NFC) позволяет выполнять бесконтактный обмен данными на короткие расстояния или подключать мобильный телефон к мультимедийной системе.

Более подробную информацию можно найти по адресу: <https://www.mercedes-benz-mobile.com/>.

### ВКЛЮЧЕНИЕ ИЛИ ВЫКЛЮЧЕНИЕ СИСТЕМЫ КОММУНИКАЦИИ БЛИЖНЕГО ПОЛЯ

Мультимедийная система:

 >>  >> **Установки** >> Система >> Интернет и Bluetooth

 Включите или выключите **NFC**.

## Wi-Fi

### ОБЗОР ПОДКЛЮЧЕНИЯ ПО WI-FI

Вы можете использовать Wi-Fi для подключения к Интернету или внешним сетевым устройствам.

 Доступность функции зависит от страны использования.

### КАК ПРАВИЛО, ДОСТУПНЫ ДВА ТИПА ПОДКЛЮЧЕНИЯ ПО WI-FI:

- **Использование мультимедийной системы в качестве точки доступа Wi-Fi** (→ стр. 520)

Мультимедийная система автомобиля выступает в качестве точки доступа Wi-Fi для мобильных устройств связи, например, для смартфона или планшетного-компьютера.

- **Использование мобильного устройства связи в качестве точки доступа Wi-Fi (тетеринг)** (→ стр. 627)

Для подключения мультимедийной системы автомобиля к Интернету необходимо получить доступ к внешней точке доступа Wi-Fi.

### ВКЛЮЧЕНИЕ ИЛИ ОТКЛЮЧЕНИЕ WI-FI

Мультимедийная система:

 >>  >> **Установки** >> Система >> Интернет и Bluetooth

 Выберите **Wi-Fi**.

 Регулятор находится справа: функция Wi-Fi включена.

Если функция Wi-Fi включена, то мультимедийную систему можно подключить к внешней точке доступа или сделать ее точкой доступа для внешних устройств.





Если функция Wi-Fi отключена, то установить соединение через точку доступа невозможно.

❗ Доступность функции зависит от страны использования.

## ИСПОЛЬЗОВАНИЕ МУЛЬТИМЕДИЙНОЙ СИСТЕМЫ В КАЧЕСТВЕ ТОЧКИ ДОСТУПА WI-FI

### Условия

- Подключаемое устройство поддерживает как минимум один из описанных типов подключения.  
Отображаемые типы подключения зависят от подключаемого устройства. Данная функция должна поддерживаться мультимедийной системой и подключаемым устройством. Тип подключения необходимо выбрать в мультимедийной системе и на подключаемом устройстве.

❗ Для подключения к данным используется объем данных автомобиля или уже подключенного в качестве точки доступа устройства.  
Объем данных автомобиля: в зависимости от комплектации автомобиля через приложение Mercedes me Store Вы можете приобрести пакет данных непосредственно у оператора мобильной связи. Чтобы использовать пакет данных, заключите через приложение Mercedes me Store индивидуальный договор с оператором мобильной связи, который можно расторгнуть в любое время и за который не взимается плата. Этот договор является условием пользования сервисами из ранее приобретенного пакета. Доступность данной опции зависит от конкретной страны.

Если опция пакета данных отсутствует или ее невозможно добавить, то Вы можете приобрести объем данных за определенную плату непосредственно у оператора мобильной связи.

❗ При необходимости на подключаемом устройстве следует сначала включить отдельные функции. Дополнительную информацию можно найти в руководстве по эксплуатации от изготовителя.

❗ Использование тарифа данных автомобиля внешними устройствами доступно не во всех странах.

Мультимедийная система:

🏠 ➡️ Установки ➡️ Система ➡️ Интернет и Bluetooth

▶ Выберите **Точка доступа MBUX**.

▶ Выберите один из следующих вариантов подключения.

### ПОДКЛЮЧЕНИЕ С ПОМОЩЬЮ QR-КОДА

Условие: на подключаемом устройстве установлено приложение для сканирования QR-кода.

В качестве альтернативы: на подключаемом устройстве имеется встроенный сканер QR-кода (см. руководство по эксплуатации от изготовителя).

- ▶ Отсканируйте отображаемый QR-код.  
Устанавливается соединение по Wi-Fi.







## ПОДКЛЮЧЕНИЕ С ПОМОЩЬЮ СИСТЕМЫ КОММУНИКАЦИИ БЛИЖНЕГО ПОЛЯ (NFC)

- ▶ Включите систему коммуникации ближнего поля (NFC) на подключаемом устройстве.
- ▶ При отображении в меню **Точка доступа MBUX** символа NFC держите подключаемое устройство у NFC-интерфейса.
- ▶ Следуйте указаниям на устройстве.  
Устанавливается соединение по Wi-Fi.

## ПОДКЛЮЧЕНИЕ С ПОМОЩЬЮ КЛЮЧА БЕЗОПАСНОСТИ

- ▶ Выберите автомобиль на подключаемом устройстве. Он отображается под сетевым именем **MBUX XXXXX**.
- ▶ На подключаемом устройстве введите ключ безопасности, отображаемый на мультимедийном дисплее.
- ▶ Подтвердите ввод.

## СОЗДАНИЕ НОВОГО КЛЮЧА БЕЗОПАСНОСТИ

- ▶ В меню **Точка доступа MBUX** выберите опцию **Генерировать новый защитный код**.
- ▶ Подтвердите запрос нажатием на **Да**.  
Создается новый ключ безопасности.

В дальнейшем соединение устанавливается с использованием вновь созданного ключа безопасности.

-  При создании нового ключа безопасности происходит разрыв всех существующих соединений по Wi-Fi. При установке новых соединений по Wi-Fi необходимо ввести новый ключ безопасности.

## Системный язык

### УКАЗАНИЯ ОТНОСИТЕЛЬНО СИСТЕМНОГО ЯЗЫКА

При помощи данной функции можно установить язык для индикации меню и голосовых указаний навигационной системы. Выбор языка влияет на возможность ввода символов. Голосовые указания навигационной системы поддерживаются не на всех языках. Если язык не поддерживается, то голосовые указания навигационной системы производятся на английском языке.

### УСТАНОВКА ЯЗЫКА

Мультимедийная система:



### УСТАНОВКА СИСТЕМНОГО ЯЗЫКА

Отображается список доступных системных языков.

- ▶ Выберите язык.  
В качестве системного языка устанавливается выбранный язык.

## Установка единицы измерения расстояния

Мультимедийная система:



-  Эта функция доступна не во всех странах.

- ▶ Выберите единицу измерения расстояния.
- ▶ Для дополнительной индикации включите на дисплее приборов **Дополнительный спидометр**.





## Включение/выключение защиты с помощью PIN-кода системы

Мультимедийная система:



### ОПРЕДЕЛЕНИЕ PIN-КОДА СИСТЕМЫ

- ▶ Выберите [Установить PIN-код](#).
- ▶ Введите четырехзначный PIN-код системы.
- ▶ Повторно введите четырехзначный PIN-код системы.  
Если оба PIN-кода системы совпадают, активируется защита с помощью PIN-кода.

### ИЗМЕНЕНИЕ PIN-КОДА СИСТЕМЫ

- ▶ Выберите [Изменить установки](#).
- ▶ Введите актуальный PIN-код системы.
- ▶ Выберите [Изменить PIN-код](#).
- ▶ Задайте новый PIN-код системы.

### ВКЛЮЧЕНИЕ ЗАЩИТЫ С ПОМОЩЬЮ PIN-КОДА СИСТЕМЫ ДЛЯ ОБНОВЛЕНИЙ ПРОГРАММНОГО ОБЕСПЕЧЕНИЯ

- ▶ Выберите [Защитить обновления ПО](#).
- ▶ Включите или выключите функцию.

## Конфигурирование предложений

Мультимедийная система:



- ▶ Выберите .
- ▶ Включите или выключите опции по отдельности.  
Если опция включена и собрано достаточно данных, то Вам будут сделаны индивидуальные предложения, основанные на Ваших действиях как пользователя. Это, например, посещаемые цели навигации, набранные телефонные номера, а также предложения на основе музыкальных предпочтений.

#### Навигация

Если включена опция [Учить данные поездок](#), то автомобиль делает предложения на основе посещаемых Вами целей навигации.

Если включена опция [Маятниковый маршрут](#), то навигационная система автоматически распознает, что автомобиль находится на маятниковом маршруте.

#### Звонки и сообщения

Выполняются предложения по набранным телефонным номерам и отправленным сообщениям.

#### Комфорт

Автомобиль делает предложения на основе использования Вами функций повышения комфорта, например, какую программу массажа и в какое время необходимо запустить.

#### Мультимедиа

Выполняются предложения для воспроизводимого в данный момент источника носителя данных. Также предоставляются предложения для цифровых онлайн-сервисов, например, Spotify, радио TuneIn и сервисов потокового воспроизведения, а также для категорий, например, «Жанр», «Исполнитель» и «Настроение».





### Автомобиль

Отображаются предложения по функциям автомобиля, например, по системе комфортной парковки PARKTRONIC.

### Онлайновые речевые сервисы

Предложения предоставляются в режиме онлайн на основе Ваших голосовых вводов и делаются на нулевом уровне.

 Предложения зависят от комплектации автомобиля.

## Удаление полученных предложений

Мультимедийная система:

 >> **Установки** >> Система >> Предложения

▶ Выберите .

▶ Выберите **Да**.

Предложения сбрасываются.

## Обновление программного обеспечения

### ИНФОРМАЦИЯ ОБ ОБНОВЛЕНИЯХ ПРОГРАММНОГО ОБЕСПЕЧЕНИЯ

Обновления программного обеспечения позволяют поддерживать актуальное состояние Вашего автомобиля и соответствующих систем и защищают от образования слабых звеньев в системе безопасности.

Для компонентов автомобиля, таких как блоки управления, системы обеспечения комфорта, системы закрывания и обеспечения безопасности автомобиля, вспомогательные системы, системы ходовой части и привода, а также для мультимедийной системы MBUX доступны обновления программного обеспечения онлайн. Обновления программного обеспечения

устанавливаются через коммуникационный модуль или при подключении по Wi-Fi к внешней точке доступа.

Навигационные карты можно также обновить с внешних носителей данных (например, USB-накопителя).

Регулярно устанавливайте доступные обновления программного обеспечения. В противном случае безопасность Вашей мультимедийной системы MBUX и отдельных компонентов автомобиля не будет гарантирована.

 Обновления программного обеспечения могут быть защищены с помощью PIN-кода системы. Дополнительная информация о PIN-коде системы (→ стр. 522).

Дополнительную информацию об обновлениях программного обеспечения можно получить по адресу <https://me.secure.mercedes-benz.com>.

### ПРОВЕДЕНИЕ ОБНОВЛЕНИЯ ПРОГРАММНОГО ОБЕСПЕЧЕНИЯ

#### Условия





#### ДЛЯ ОБНОВЛЕНИЙ ПРОГРАММНОГО ОБЕСПЕЧЕНИЯ С ПОМОЩЬЮ КОММУНИКАЦИОННОГО МОДУЛЯ И ПО WI-FI:

- Ваш автомобиль привязан к учетной записи пользователя Mercedes me (→ стр. 615).
- Обновления программного обеспечения при отсутствии учетной записи пользователя Mercedes me: опция **Разрешить обновлять ПО** в меню **Обновление ПО** включена.
- Для обновлений программного обеспечения с помощью коммуникационного модуля: имеется соединение с Интернетом через коммуникационный модуль (→ стр. 626).





- Для обновлений программного обеспечения по Wi-Fi: имеется подключение к внешней точке доступа Wi-Fi (→ стр. 627).

 Обновление программного обеспечения в зависимости от типа запускается с помощью  коммуникационного модуля,  по Wi-Fi или  с внешнего носителя данных.

 Онлайн-обновления программного обеспечения нельзя выполнять через внешние точки доступа Wi-Fi, закодированные с помощью протокола TKIP.

 Если точка доступа Wi-Fi требует входа в систему через браузер, то браузер откроется после успешного подключения для запуска обновления. Для запуска загрузки следуйте указаниям в браузере.

Мультимедийная система:



### ЗАПУСК ОБНОВЛЕНИЯ КАРТ С ВНЕШНЕГО НОСИТЕЛЯ ДАННЫХ

- ▶ Подключите носитель данных к автомобилю через интерфейс носителей данных.  
На мультимедийном дисплее появляется сообщение о доступном обновлении карт.
- ▶ Выберите сообщение.
- ▶ Выберите **Начать**.
- ▶ Запускается обновление карт.

### ЗАПУСК ОБНОВЛЕНИЯ ПРОГРАММНОГО ОБЕСПЕЧЕНИЯ С ПОМОЩЬЮ КОММУНИКАЦИОННОГО МОДУЛЯ

Если включена опция **Автомат.онлайн-обновление**, то доступные обновления загружаются и устанавливаются автоматически. Активируйте данную опцию, чтобы постоянно поддерживать свой автомобиль в актуальном состоянии и не допускать образования слабых звеньев в системе безопасности.

- ▶ Выберите **Автомат.онлайн-обновление**.  
Обновление программного обеспечения загружается и устанавливается автоматически.

Если опция отключена, то Вы получите разовое уведомление о наличии новых обновлений программного обеспечения. Обновления доступны для скачивания в течение ограниченного периода времени.

- ▶ Выберите обновление из списка доступных обновлений.
- ▶ Запустите обновление.  
Обновление программного обеспечения загружается и устанавливается автоматически.

### ЗАПУСК ОБНОВЛЕНИЯ ПРОГРАММНОГО ОБЕСПЕЧЕНИЯ ПО WI-FI

Для некоторых обновлений программного обеспечения требуется подключение к точке доступа Wi-Fi. Подключение к внешней точке доступа может устанавливаться при запуске обновления программного обеспечения.

- ▶ Выберите обновление из списка доступных обновлений.
- ▶ Запустите обновление.
- ▶ Подключитесь к точке доступа Wi-Fi.  
Обновление загружается и устанавливается автоматически.





### Для обновлений программного обеспечения при остановленном

**автомобиле:** При достижении последнего этапа установки после выключения двигателя автомобиля на мультимедийном дисплее появляется сообщение. Чтобы завершить установку обновления, следуйте пошаговым инструкциям на мультимедийном дисплее.

Существуют обновления программного обеспечения, установка которых возможна только в том случае, если автомобиль остановлен, из него вышли люди и он заблокирован.

### УСТАНОВКА ОБНОВЛЕНИЙ ПРОГРАММНОГО ОБЕСПЕЧЕНИЯ

Обновления программного обеспечения устанавливаются автоматически после скачивания. После завершения обновления программного обеспечения на мультимедийном дисплее появляется уведомление. Может потребоваться перезагрузка мультимедийной системы MBUX.

Для запуска некоторых обновлений программного обеспечения требуется устойчивое положение автомобиля. Обновление можно выполнять только при остановленном автомобиле и при выключенном двигателе. Если это необходимо, то после выключения двигателя на мультимедийном дисплее появляется сообщение.

- ▶ Следуйте указаниям на мультимедийном дисплее.

Для некоторых обновлений программного обеспечения может задаваться время установки. Установка выполняется автоматически в запланированное время. Во время установки Вам необходимо выйти из автомобиля. Учитывайте, что запланированная установка прерывается, как только открывается дверь автомобиля.

Если доступна установка программного обеспечения, для которой Вы можете установить время, то после выключения двигателя на мультимедийном дисплее появляется сообщение.

- ▶ Следуйте указаниям на мультимедийном дисплее.

Во время установки этих обновлений программного обеспечения пользование автомобилем невозможно. Убедитесь в том, что в автомобиле отсутствуют люди или животные. Сохраненные события в блоках управления автомобиля могут перезаписываться.

### ДОСТУПНОСТЬ ДИСПЛЕЯ ВОДИТЕЛЯ И МУЛЬТИМЕДИЙНОГО ДИСПЛЕЯ

Во время установки обновления программного обеспечения использование автомобиля, дисплея водителя и мультимедийного дисплея невозможно. Во время установки на дисплее может появиться следующее сообщение:

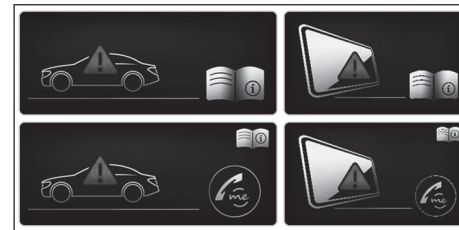

- Данное сообщение на дисплее появляется не при каждой установке обновления программного обеспечения.

В редких случаях при установке обновлений может произойти ошибка. Автоматически предпринимается попытка восстановить предыдущую версию.

Если восстановление предыдущей версии невозможно, то указанное выше сообщение на дисплее появляется при каждом запуске двигателя.

### ВЫХОД ИЗ СТРОЯ ДИСПЛЕЯ ВОДИТЕЛЯ:

В случае выхода из строя дисплея водителя или его неполадки Вы не сможете, например, узнать о функциональных ограничениях систем, важных для обеспечения безопасности, или увидеть индикацию скорости. Это может вести к снижению эксплуатационной безопасности автомобиля.





Немедленно остановите автомобиль с учетом дорожной ситуации, не создавая помех для дорожного движения, и оповестите об этом специализированную мастерскую с квалифицированным персоналом.

Дополнительную информацию об обновлениях программного обеспечения можно получить по адресу <https://me.secure.mercedes-benz.com>

### ВЫХОД ИЗ СТРОЯ МУЛЬТИМЕДИЙНОГО ДИСПЛЕЯ:

При выходе из строя мультимедийного дисплея или постоянного появления указанного выше сообщения на дисплее некоторые системы, например, камера заднего вида, система комфортной парковки PARKTRONIC или система отопления, вентиляции и кондиционирования, становятся недоступными. Осторожно продолжайте движение и немедленно обратитесь в специализированную мастерскую с квалифицированным персоналом.

## Сброс мультимедийной системы (функция сброса)

### ВНИМАНИЕ

Опасность аварии вследствие выхода из строя функций центрального дисплея

Во время сброса мультимедийной системы недоступны ее функции, например камера заднего вида.

-  Выполняйте сброс мультимедийной системы только при остановленном автомобиле.

### Условия

- Двигатель автомобиля включен.
- Автомобиль остановлен.

Мультимедийная система:

 >>> **Установки** >>> Система >>> Сброс

### ПРИ СБРОСЕ СИСТЕМЫ УДАЛЯЮТСЯ ЛИЧНЫЕ ДАННЫЕ И НАСТРОЙКИ, НАПРИМЕР:

- Подключенные устройства
- Личные профили пользователя
- Биометрические данные

 Используемые вспомогательными системами и сохраненные в мультимедийной системе данные удаляются.

 Выберите **Сброс**.

Появляется запрос о подтверждении необходимости сброса системы.

 Выберите **Да**.

Мультимедийная система сбрасывается до заводских настроек. После сброса мультимедийная система перезапускается.

 По соображениям конфиденциальности и в соответствии с принципом работы отдельных систем помощи водителю и систем обеспечения безопасности движения необходимо выполнить полный сброс системы перед продажей или передачей автомобиля третьим лицам, а также после использования арендованного автомобиля.





## < Настройки системы привода

### Функционирование индикации энергопотока

Активные компоненты системы привода в индикации потока электроэнергии изображены светлыми. Поток электроэнергии между отдельными компонентами изображен разными цветами.

#### **В ЗАВИСИМОСТИ ОТ РАБОЧЕГО СОСТОЯНИЯ ПОТОК ЭЛЕКТРОЭНЕРГИИ ИМЕЕТ РАЗЛИЧНЫЕ ЦВЕТА:**

- **белый:** сильное ускорение (эффект дополнительного ускорения)
- **медный:** движение с постоянной скоростью или умеренным ускорением
- **синий:** рекуперация (зарядка высоковольтной аккумуляторной батареи) или движение накатом

### Вызов индикации потока электроэнергии

Мультимедийная система:

[Информация](#)

Выберите [Подача энергии](#).

Отображается поток электроэнергии в автомобиле.





## < Бодрость и здоровье

### Настройка кинетической характеристики сиденья с функцией ENERGIZING

#### Условия

 Данные функции доступны только для сидений с полностью электрической регулировкой и функцией памяти.

Мультимедийная система:

   Комфорт  Сиденье

 Выберите **Кинетич.функц.сиденья**.

Благодаря кинетической характеристике сиденья с функцией ENERGIZING положение тела в течение поездки может меняться, что способствует поддержанию здоровья спины. При этом мышцы и суставы постоянно напрягаются и расслабляются за счет незначительных движений подушки и спинки.



#### ЗАПУСК КИНЕТИЧЕСКОЙ ФУНКЦИИ СИДЕНЬЯ

 Выберите  для нужного сиденья.

Программа выполняется в течение установленного времени.

#### КОНФИГУРИРОВАНИЕ КИНЕТИЧЕСКОЙ ФУНКЦИИ СИДЕНЬЯ

 Выберите  для нужного сиденья.

-  Выберите опцию **Спинка сиденья**, **Спинка и подушка сиденья** или **Подушка сиденья**.
-  Выберите нужную продолжительность для выбранного сиденья.

## Программа ENERGIZING COMFORT

#### ОБЗОР ПРОГРАММ ENERGIZING COMFORT

 Учитывайте, что набор имеющихся в распоряжении программ и задействованных в них функций зависит от комплектации автомобиля. В зависимости от комплектации может быть доступно меньшее количество функций.

#### ОБЗОР ПРОГРАММ

- **Свежесть:** оказывает освежающее воздействие за счет кратковременной подачи прохладных струй воздуха. Сиденье вентилируется, салон автомобиля подсвечивается с использованием холодных цветов, а программу дополняет соответствующая музыка.
- **Тепло:** способствует повышению уровня комфорта находящихся в автомобиле людей. Подогрев сидений, панелей и рулевого колеса создает приятное тепло. Программа дополняется негромкой музыкой и подсветкой с использованием теплых цветов.
- **Жизненная энергия:** противодействует снижению внимания в монотонной обстановке во время движения. Бодрящая музыка, яркая под-







светка и тонизирующий массаж оказывают стимулирующее воздействие на находящихся в автомобиле людей.

- **Радость:** способствует созданию позитивного настроения у находящихся в автомобиле людей, а также восстановлению их умственной активности. Это достигается за счет запуска программы массажа, приятной музыки и подсветки с использованием соответствующих цветов.
- **Комфорт:** способствует снятию напряжения у находящихся в автомобиле людей. Это достигается за счет расслабляющего массажа, приятного освещения и успокаивающей музыки.
- **Лесная поляна:** оказывает успокаивающее и расслабляющее воздействие на находящихся в автомобиле людей за счет использования звуков леса. Атмосферу поддерживают соответствующая анимация, цвета и звуки.
- **Шум моря:** оказывает успокаивающее воздействие на находящихся в автомобиле людей. Шум волн и крик чаек в сочетании с другими функциями автомобиля создают расслабляющую атмосферу пляжа.
- **Летний дождь:** способствует расслаблению находящихся в автомобиле людей. Расслабляющий эффект проливного дождя в салоне автомобиля достигается за счет соответствующих звуков в сочетании с другими функциями автомобиля.
- **Восстановительный сон:** программа включает в себя три фазы.
  - Фаза засыпания: начинается воспроизведение расслабляющей музыки, происходит очистка воздуха за счет ионизации.
  - Фаза сна: активные функции преимущественно отключаются или работают в ограниченном объеме.
  - Фаза пробуждения: в этой фазе включается легкая бодрящая музыка, происходит очистка воздуха за счет ионизации. Кроме того, включаются такие функции, как ароматизация, вентиляция сидений и массаж.
- **Разминка:** целенаправленные расслабляющие или тонизирующие упражнения противодействуют напряжению мышц, затеканию конеч-

ностей и возникновению стресса. Упражнения демонстрируются в коротких видеороликах.

Разминки состоят из аудиоинструкций и короткого анимационного ролика. Аудиоконтенты составлены таким образом, что могут воспроизводиться также во время движения. Анимационный ролик воспроизводится только в остановленном автомобиле. При выполнении упражнений во время движения всегда следите за ситуацией на дороге.

- **Рекомендации:** система воспроизводит рекомендации по выполнению возможных упражнений или принятию мер для повышения уровня комфорта находящихся в автомобиле людей. Выбрав необходимую часть тела, можно получить рекомендации по повышению уровня комфорта специально для этой части тела.

Большинство программ, запущенных для одного сиденья, может использоваться одновременно и для другого сиденья.

### ЗАПУСК ПРОГРАММЫ ENERGIZING COMFORT



#### ВНИМАНИЕ

Повышенная опасность возникновения аварии при использовании программ ENERGIZING COMFORT [Полезные советы](#) и [Тренинги](#)

Программы ENERGIZING COMFORT [Полезные советы](#) и [Тренинги](#) во время движения могут Вас отвлекать.



- ▶ Выполняйте упражнения только в том случае, если позволяет дорожная ситуация.
- ▶ При прослушивании рекомендаций всегда следите за тем, что происходит на дороге.





### ВНИМАНИЕ

Опасность защемления при использовании программы ENERGIZING COMFORT [Восстановит.сon](#)

При помощи программы ENERGIZING COMFORT [Восстановит.сon](#) при необходимости осуществляется автоматическое перемещение следующих систем:

- Боковые стекла
- Сдвижной люк
- Солнцезащитные шторки

Это может стать причиной защемления частей тела водителя или другого находящегося в автомобиле человека.

- ▶ Следить за тем, чтобы за передними сиденьями было достаточно свободного места.
- ▶ Убедиться, что части тела водителя и пассажиров не находятся в зоне перемещения.

#### Условия

- Двигатель автомобиля включен.

#### ДЛЯ ЗАПУСКА ПРОГРАММЫ [ВОССТАНОВИТ.СОН](#):



- Включено только электропитание.
- Двери закрыты.
- Автомобиль зафиксирован во избежание откатывания.

- Уровня заряда высоковольтной аккумуляторной батареи достаточно для использования автономной системы кондиционирования.

Мультимедийная система:



#### ЗАПУСК И ОСТАНОВКА ПРОГРАММЫ

- ▶ Выберите программу.
- ▶ Выберите  для нужного сиденья.
- ▶ Выберите  для остановки программы.

- ⓘ Если во время выполнения программы перестает действовать одно из условий функционирования, то на дисплее появляется соответствующее предупредительное сообщение. Выполнение программы прерывается.

#### КОНФИГУРИРОВАНИЕ ПРОГРАММЫ

- ▶ Выберите программу.
- ▶ Выберите [Установки](#).
- ▶ Включите или выключите используемые в программе функции.

#### НАСТРОЙКА ПРОДОЛЖИТЕЛЬНОСТИ ВЫПОЛНЕНИЯ

- ▶ Выберите программу.
- ▶ Выберите [Установки](#).
- ▶ Выберите необходимое время выполнения программы.







## ЗАПУСК ПРОГРАММЫ «ВОССТАНОВИТЕЛЬНЫЙ СОН»

- ▶ Выберите [Восстановит.сон](#).
- ▶ Выберите  для нужного сиденья.

### ПРИ ЗАПУСКЕ ПРОГРАММЫ «ВОССТАНОВИТЕЛЬНЫЙ СОН» ПРИ ОСТАНОВЛЕННОМ АВТОМОБИЛЕ ВЫПОЛНЯЮТСЯ СЛЕДУЮЩИЕ ДЕЙСТВИЯ:

- Солнцезащитные шторки закрываются.
  - Двери блокируются.
  - Окна и сдвижной люк закрываются.
  - Приводится в действие стояночный тормоз.
- ▶ Выберите  для остановки программы.



## ЗАПУСК ПРОГРАММЫ РАЗМИНКИ

- ▶ Выберите [Тренинги](#).
- ▶ Выберите программу .
- ▶ **Включение функции ароматизации для разминки:** выберите [Ароматизация](#).
- ▶ Выберите  для остановки программы разминки.

 Анимационный ролик для демонстрации упражнений во время движения скрывается, и Вы слышите только инструкции.

## ЗАПУСК РЕКОМЕНДАЦИЙ

- ▶ Выберите [Полезные советы](#).

- ▶ Выберите часть тела .
- ▶ Для остановки воспроизведения рекомендаций выберите .

## Функция ENERGIZING COACH

### ФУНКЦИОНИРОВАНИЕ СЕРВИСА ENERGIZING COACH УСЛОВИЯ

- Сервис [ENERGIZING COACH](#) активирован на портале Mercedes me или в приложении Mercedes me.
- Приложение Mercedes Me ENERGIZING установлено в мобильном телефоне для пользования сервисом.

ENERGIZING COACH позволяет анализировать дорожную ситуацию и состояние водителя. В зависимости от ситуации, сервис дает рекомендации для запуска подходящей программы ENERGIZING COMFORT.

### ПРЕДЛАГАЮТСЯ СЛЕДУЮЩИЕ ПРОГРАММЫ:

- **Витальность**  
В качестве активирующей программы, например, в монотонной обстановке при движении или в поездках на большие расстояния  
Информация о программе «Жизненная энергия», см. (→ стр. 528).
- **Наслаждение**  
В качестве восстанавливающей программы в сложных дорожных ситуациях  
Информация о программе «Радость», см. (→ стр. 528).
- **Свежесть**  
В качестве освежающей программы при повышении температуры воздуха





Информация о программе «Свежесть», см. (→ стр. 528).

- **Тепло**

В качестве согревающей программы при понижении температуры воздуха

Информация о программе «Тепло», см. (→ стр. 528).

При подключении фитнес-трекера Garmin, например, Garmin vívoactive® 3, в оценку для рекомендации программы ENERGIZING COMFORT может быть включена дополнительная информация. Дополнительная информация включает в себя, в частности, уровень стресса, который рассчитывается фитнес-трекером. Уровень стресса основан прежде всего на измерении пульса.

#### **УСЛОВИЯ ДЛЯ ИНТЕГРАЦИИ ДОПОЛНИТЕЛЬНОЙ ИНФОРМАЦИИ С ПОМОЩЬЮ ФИТНЕС-ТРЕКЕРА GARMIN:**

- Фитнес-трекер привязан к аккаунту Garmin.
- Аккаунт Garmin привязан к учетной записи Mercedes me.

Если вы не снимаете фитнес-трекер Garmin ночью, то тренер ENERGIZING COACH использует также данные о сне.

#### **УСЛОВИЕ ДЛЯ ИНТЕГРАЦИИ ДАННЫХ О СНЕ:**

- Фитнес-трекер Garmin перед началом движения синхронизируется с аккаунтом Garmin.

#### **ВЫЗОВ ИНДИКАЦИИ ENERGIZING COACH**

##### **Условия:**

- Фитнес-трекер привязан к Вашей учетной записи Garmin
- Аккаунт Garmin привязан к учетной записи Mercedes me в приложении Mercedes Me ENERGIZING.

- Мобильный телефон подключен к мультимедийной системе (→ стр. 586).
- Вы вошли в свой профиль Mercedes me как в автомобиле, так и в приложении Mercedes me ENERGIZING.

Мультимедийная система:

 **Приложения** **ФИТНЕС-ТРЕНЕР**

▶ Отображаются Ваш текущий пульс, а также анализ пульса за последние 30 минут вождения.

Если мобильный телефон не подключен или данные о пульсе длительное время не могут быть отправлены в систему, то появляется соответствующее сообщение о неисправности.

 Значения пульса отображаются на центральном дисплее только в диапазоне 30 - 140 (возможно 150) ударов в минуту. Значения пульса не имеют никакой медицинской достоверности, они носят исключительно информативный характер без каких-либо претензий на правильность.





# < Навигация и дорожное движение

## Включение навигации

Мультимедийная система:



▶ Альтернативное включение голосового ассистента MBUX (→ стр. 482).

▶ Переключение на навигацию.  
Появляется карта.

## Обзор навигации

### ЦИФРОВАЯ КАРТА

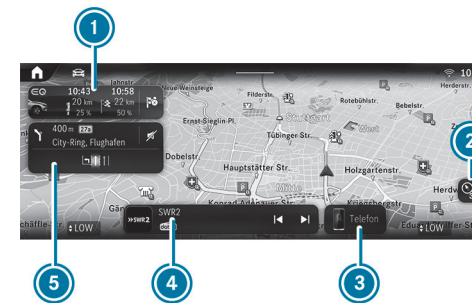

#### ① Навигационный модуль (свернутый вид)

Ведение к цели активно:

Навигационный модуль показывает в свернутом виде информацию, касающуюся маршрута, например, следующую остановку для зарядки, цель и медленное движение транспорта

Нажатие открывает навигационный модуль и показывает обзор маршрута (→ стр. 551)

Завершение текущего ведения к цели посредством нажатия на финишный флажок

#### ② Настройка ориентации и типа карты

#### ③ Вызов меню телефона

#### ④ Вызов приложений мультимедийной системы





- 5 В окне навигации отображается следующий маневр при движении (свернутый вид) или монитор маршрута (развернутый вид)

Ведение к цели активно: на мониторе маршрута отображаются, например, участки маршрута, предстоящие маневры с рекомендациями по выбору полосы движения, остановки для зарядки, цель, медленное движение транспорта, 3D-изображения съездов с автомагистрали, онлайн-информация

### ПРИ МНОГОКРАТНОМ НАЖАТИИ НА 2 ОРИЕНТАЦИЯ КАРТЫ ПЕРЕКЛЮЧАЕТСЯ В СЛЕДУЮЩЕЙ ПОСЛЕДОВАТЕЛЬНОСТИ:

- 2D с ориентацией на север
- 2D с ориентацией в направлении движения
- 3D с ориентацией в направлении движения
- Карта всего маршрута

i При перемещении карты происходит переключение между режимом 3D с ориентацией в направлении движения и режимом 2D с ориентацией на север.

### ДОСТУПНЫ СЛЕДУЮЩИЕ ТИПЫ КАРТ 2:

- Дневной вид
- Ночной вид
- Спутниковая карта

i Если вы обнаружили проблему с цифровой картой, то можете сообщить об этом, перейдя по ссылке <https://mapfeedback.here.com/#/report>.

## Ввод цели

### УКАЗАНИЯ ПО ВВОДУ ЦЕЛИ

#### ОСТОРОЖНО

Опасность потери контроля над дорожной ситуацией из-за пользования интегрированными в автомобиль средствами связи во время движения

Пользование интегрированными в автомобиль средствами связи во время движения может отвлекать Вас от ситуации на дороге. Кроме того Вы можете потерять контроль над автомобилем.

▶ Пользуйтесь этими устройствами только в том случае, если это позволяет дорожная ситуация.

▶ Если это невозможно, остановитесь в соответствии с ПДД и произведите ввод данных в остановленном автомобиле.

При пользовании мультимедийной системой соблюдайте законодательные нормы страны, в которой Вы в данный момент находитесь.

### ВВОД ОСОБОЙ ЦЕЛИ ИЛИ АДРЕСА

#### Условия

- **Для онлайн-поиска:**
  - Наличие соединения с Интернетом.
  - Доступен сервис Mercedes me connect.
  - Вы создали учетную запись пользователя на портале Mercedes me.
  - Автомобиль привязан к учетной записи пользователя, и Вы приняли условия использования.





- Дополнительную информацию можно найти на веб-сайте <https://www.mercedes.me>
- Сервис доступен и активирован.

**i** Если онлайн-поиск недоступен, то выполняется поиск на основе данных цифровой карты.

Мультимедийная система:

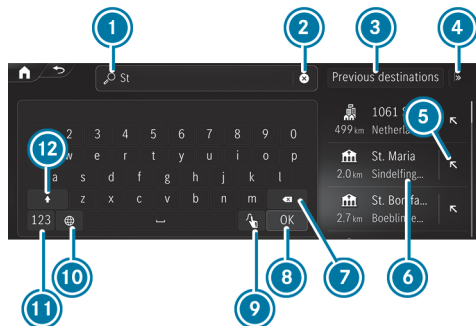

Ввод особой цели или адреса (пример)

- 1 Строка ввода с актуальными введенными данными
- 2 Удаление введенной информации
- 3 Выбор последних целей
- 4 Отображение и выбор других поисков цели
- 5 Перенос результата поиска в строку ввода и продолжение поиска
- 6 Результат поиска
- 7 Удаление последнего введенного символа
- 8 Скрытие клавиатуры

- 9 Переключение на функцию распознавания рукописного текста (→ стр. 513)
- 10 Настройка раскладки клавиатуры
- 11 Переключение на цифры и специальные знаки
- 12 Переключение на прописные или строчные буквы

Если доступно, то при выборе символа  запускается голосовой ассистент системы MBUX.

- ▶ Введите цель. Ввод может выполняться в любой последовательности. Результаты поиска отображаются в списке.

**i** Результаты онлайн-поиска особых целей могут содержать дополнительную информацию, например, время работы и отзывы. Информация предоставляется картографической онлайн-службой. Функция в режиме онлайн доступна не во всех странах.

**ВЫ МОЖЕТЕ ВВЕСТИ, НАПРИМЕР, В СТРОКЕ 1 СЛЕДУЮЩИЕ ДАННЫЕ:**

- город, улица, номер дома или улица, город
- почтовый индекс
- название или категория особой цели, например [Рестораны](#)
- город, название особой цели
- имя контакта
- географические координаты (→ стр. 538)
- Используемые в сервисе what3words адреса из трех слов (→ стр. 538)

Ввод адресов из трех слов возможен в режиме онлайн-поиска.





- ▶ Скройте клавиатуру нажатием на **OK**.
- ▶ Выберите цель в списке.  
В следующем меню отображается выбранная цель с адресной информацией и соответствующим фрагментом карты.  
В меню можно рассчитать маршрут.

### ВЫБОР ПРЕДЛОЖЕНИЯ ЦЕЛИ

#### Условия

- Опция **Учить данные поездок** включена (→ стр. 522).
- Мультимедийная система собрала достаточно данных для отображения предложений по целям.

Мультимедийная система:



- ▶ Выберите **Подсказки**.  
В следующем меню рассчитывается маршрут.

**i** Если выбрана опция **Подсказки**, то при нажатии **⋮** становится доступным меню. В меню предлагаются настройки для предложений и функций памяти.

**i** Редактирование предложений цели (→ стр. 562).

### ВЫБОР ПОСЛЕДНИХ ЦЕЛЕЙ

Мультимедийная система:



- ▶ Выберите **Последние цели**.

- ▶ Выберите цель.  
Следующее меню позволяет рассчитывать маршрут.

**i** Цель можно сохранить в избранном (→ стр. 562).

### ВЫБОР ОСОБОЙ ЦЕЛИ

#### Условия

- **Для использования личных особых целей:** USB-устройство подключено к мультимедийной системе.
- На USB-устройстве в папке «Личные особые цели» сохранены личные особые цели в формате .gpx (формат GPS Exchange).

Мультимедийная система:



- ▶ Выберите **Особые цели**.
- ▶ Выберите одну из отображаемых категорий быстрого доступа, например, **P**.
- ▶ Выберите особую цель.  
Следующее меню позволяет рассчитывать маршрут.

или

- ▶ Выберите **Все категории** или **Личные особые цели** (см. условия).
- ▶ Выберите категорию.
- ▶ Выберите особую цель.  
Следующее меню позволяет рассчитывать маршрут.







## УСТАНОВКА ФИЛЬТРА ПОИСКА ПОСЛЕ ВЫБОРА КАТЕГОРИИ ОСОБОЙ ЦЕЛИ

### ПРЕДУСТАНОВЛЕННОЕ ПОЛОЖЕНИЕ ПОИСКА ЗАВИСИТ ОТ СОСТОЯНИЯ ВЕДЕНИЯ К ЦЕЛИ:





- Если ведение к цели не активно, то выполняется поиск **В окружении**.
- Если ведение к цели активно, то выполняется поиск **Вдоль маршрута**.

- ▶ При отображении результатов поиска выберите **Фильтр**.
- ▶ Выберите место поиска, например, **В окружении**.
- ▶ Если уже задан маршрут с промежуточными целями и с помощью фильтра поиска был выбран параметр **В районе цели**, то выберите цель для поиска.

или

- ▶ Выберите необходимое время пребывания в пути до особой цели.
- ▶ Выберите **Результаты поиска**.

### КОНФИГУРИРОВАНИЕ КАТЕГОРИЙ ДЛЯ БЫСТРОГО ДОСТУПА ОТОБРАЖАЮТСЯ КАТЕГОРИИ:

- Как символы после вызова ввода цели через 
- Как список после вызова **Все категории**
- ▶ Выберите в меню «Особые цели» **Все категории**.
- ▶ Выберите для категории символ  или .
- ▶ При нажатии на символ  можно добавить категорию.
- ▶ При нажатии на символ  можно удалить категорию.



- ▶ При нажатии на символ  происходит возврат назад. После следующего вызова функции ввода цели отображаются новые категории.

 Если все доступные варианты быстрого доступа заняты, то выберите категорию, которую следует заменить.

### ИЗМЕНЕНИЕ ПОСЛЕДОВАТЕЛЬНОСТИ КАТЕГОРИЙ ДЛЯ БЫСТРОГО ДОСТУПА

- ▶ В меню «Особые цели» для быстрого доступа нажмите и удерживайте категорию.
- ▶ Нажмите на стрелки рядом с выбранной категорией. Стрелки для других категорий выделены серым цветом.
- ▶ Потяните категорию вверх или вниз.
- ▶ Выберите .

### УДАЛЕНИЕ КАТЕГОРИЙ ДЛЯ БЫСТРОГО ДОСТУПА

- ▶ В меню «Особые цели» для быстрого доступа нажмите и удерживайте категорию.
- ▶ Для выбранной категории выберите символ .
- ▶ Выберите **Удалить**.
- ▶ Выберите .

### ИЗМЕНЕНИЕ КАТЕГОРИЙ ДЛЯ ЛИЧНЫХ ОСОБЫХ ЦЕЛЕЙ

- ▶ Выберите **Личные особые цели**.
- ▶ Нажмите и удерживайте категорию до тех пор, пока не появится меню.





- ▶ Выберите **Изменить название** и введите название.
- ▶ Выберите **Изменить пиктограмму**, а затем символ.
- ▶ Выберите **Удалить** и подтвердите запрос нажатием **Да**.

## ВЫБОР КОНТАКТА ДЛЯ ВВОДА ЦЕЛИ

### Условия

- Мобильный телефон подключен к мультимедийной системе (→ стр. 586).
- Контакты мобильного телефона загружены.
- У контакта имеется адрес цели для навигации.
- Данные адреса можно соотнести с цифровой картой.

Мультимедийная система:



- ▶ Введите контакт в строку ввода.
- ▶ Выберите адрес.
- ▶ Следующее меню позволяет рассчитывать маршрут.

 Альтернативно Вы можете после вызова ввода цели ввести в поле поиска имя одного из контактов.

## ВВОД ГЕОГРАФИЧЕСКИХ КООРДИНАТ

Мультимедийная система:



- ▶ Введите географические координаты (градусы широты и долготы).

## ПРИМЕРЫ ФОРМАТОВ ВВОДА:

- 47°58'11"N 7°57'25"E (градусы, минуты и секунды)
- 47,969722 7,956944 (градусы в виде десятичного числа)

- ▶ Подтвердите ввод.
- ▶ Следующее меню позволяет рассчитывать маршрут.

## ВВОД ЦЕЛИ В ВИДЕ АДРЕСА ИЗ ТРЕХ СЛОВ

### Условия

- Активное соединение с Интернетом отображается в статусной строке мультимедийного дисплея с помощью символа .
- Онлайн-поиск активен.

Мультимедийная система:



- ▶ Введите цель в виде используемого в сервисе what3words адреса из трех слов. При этом адрес можно вводить с пробелами, а не точками между словами.
- ▶ Отображаются результаты поиска.
- ▶ Выберите цель в списке.
- ▶ Следующее меню позволяет рассчитывать маршрут.

## У БРАНДЕНБУРГСКИХ ВОРОТ В ЗАВИСИМОСТИ ОТ ЯЗЫКА БУДЕТ ТАКОЙ АДРЕС ИЗ ТРЕХ СЛОВ:

- немецкий: tapfer.gebäude.verliehen
- английский: that.lands.winning
- французский: postaux.bobineur.ombrant





- i** Поиск цели с помощью адреса из трех слов доступен не во всех странах и не на всех языках.

### В КАЧЕСТВЕ АЛЬТЕРНАТИВЫ ИСПОЛЬЗУЙТЕ СЛЕДУЮЩИЕ ВАРИАНТЫ ВВОДА:

- Ввод в системе глобального поиска (→ стр. 512)
- Голосовая навигация (→ стр. 482)

Пример: во время телефонного разговора Вам сообщают адрес из трех слов. После запуска голосового ассистента системы MBUX произнесите одну из следующих голосовых команд:

- Веди к tapfer gebäude verliehen
- Веди к tapfer Punkt gebäude Punkt verliehen

## WHAT3WORDS

Используемые в сервисе what3words адреса из трех слов – это альтернативная глобальная система адресации для многоязычной привязки мест к существующей системе координат с разрешением в три метра. Благодаря такому формированию сетки на поверхности Земли охватываются также и те места, которые не имеют адреса с привязкой к зданию, например, улицы и номера дома.

- i** Адреса из трех слов являются однозначными, легко запоминаются и подходят для использования в большинстве повседневных ситуаций.

### ОБЫЧНЫЕ АДРЕСА МОЖНО ПРЕОБРАЗОВЫВАТЬ В АДРЕСА ИЗ ТРЕХ СЛОВ И ОБРАТНО:

- на веб-сайте <https://what3words.com>
- в приложениях what3words

### ВЫБОР ЦЕЛИ НА КАРТЕ

Мультимедийная система:



- ▶ При необходимости переместите карту (→ стр. 570).
- ▶ Нажмите на карту и удерживайте. Отображаются доступные цели.

или

- ▶ Коснитесь символа особой цели. Выбирается особая цель. При наличии нескольких особых целей в данной точке на карте появляется список.
- ▶ Выберите цель в списке [Выбран.объекты](#). Следующее меню позволяет рассчитывать маршрут.

### ВЫБОР ЦЕЛИ ИЗ ИЗБРАННОГО

#### Условия

- Цели сохранены в избранном. Сохраните последнюю цель или предложение цели в избранном (→ стр. 562).





Мультимедийная система:



- ▶ Выберите **Избранное**.
- ▶ Выберите элемент избранного.
- ▶ В следующем меню рассчитывается маршрут.

### ДОМАШНИЙ И РАБОЧИЙ АДРЕСА УЖЕ ЗАДАНЫ

- ▶ Выберите **Домашний адрес** или **Рабочий**.
- ▶ Следующее меню позволяет рассчитывать маршрут.

### ДОМАШНИЙ И РАБОЧИЙ АДРЕСА ЕЩЕ НЕ ЗАДАНЫ

- ▶ Выберите **Домашний адрес** или **Рабочий**.
- ▶ Появляется запрос, например, **Нет адреса для рубрики "Дом". Хотите теперь установить адрес?**
- ▶ Выберите **Да**.
- ▶ Найдите или выберите адрес.
- ▶ Выберите **Сохранить**.

### УДАЛЕНИЕ ЭЛЕМЕНТОВ ИЗБРАННОГО

- ▶ Выберите элемент избранного .
- ▶ Выберите **Удалить**.

или

- ▶ Выберите **Удалить все**.
  - ▶ Подтвердите запрос.
- Если все элементы избранного были удалены, то доступна опция **Добавить в избранное**.

### ВЫБОР ПРИНЯТЫХ ЦЕЛЕЙ

#### Условия

- Для приема внешних целей имеется соединение с Интернетом.
- Цели были переданы в автомобиль.
- Цели были переданы в автомобиле с другого сиденья.

Мультимедийная система:



Автомобиль может принимать цели от сервисов или из приложений. При приеме цели Вы получаете уведомление.

- ▶ Выберите **Полученные цели**.
- ▶ Выберите цель.
- ▶ В следующем меню рассчитывается маршрут.

 Принятую цель можно сохранить в избранном (→ стр. 562).

### УДАЛЕНИЕ ПРИНЯТЫХ ЦЕЛЕЙ

- ▶ Удалите цель нажатием на .

или

- ▶ Выберите **Удалить все**.





# Маршрут

## РАСЧЕТ МАРШРУТА С ОПЦИЕЙ ELECTRIC INTELLIGENCE

### Условия

- Цель введена.
- Отображается адрес цели.
- **Для ассистента запаса хода:**
  - Сервис Mercedes me connect доступен.
  - На портале Mercedes me connect создана учетная запись, к которой привязан автомобиль.
  - Сервис «Ассистент запаса хода» доступен и активирован на портале Mercedes me.

Для оптимальной работы требуются сервисы «Ассистент запаса хода», «Местоположение зарядных станций для электромобилей» и Mercedes me Charge.

- Опция маршрута [Планир.останов.для заряд.](#) включена (→ стр. 543).

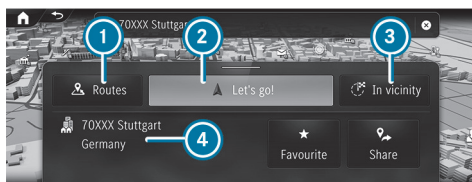

Подробная индикация (пример)

- 1 Вызов альтернативных маршрутов
- 2 Поиск маршрута и начало ведения к цели
- 3 Выбор особой цели рядом с целью

### 4 Адрес цели

Подробная индикация может содержать другие записи, например, адрес из трех слов what3words, онлайн-информацию

После выбора цели автоматически и продуманно рассчитывается маршрут с опцией Electric Intelligence. Во время ведения к цели он обновляется. Маршрут с опцией Electric Intelligence включает в себя необходимые остановки для зарядки в качестве промежуточных целей. Зарядные станции определяются с учетом пройденного расстояния и приблизительного времени зарядки.

- ▶ Выберите одну из опций.

**i** Если опция маршрута [Планир.останов.для заряд.](#) выключена, то маршрут рассчитывается без учета зарядных станций.

### СОХРАНЕНИЕ ЦЕЛИ В ИЗБРАННОМ

- ▶ Выберите  [Избранное](#).

- ▶ Выберите опцию.

### ВЫЗОВ ОБЗОРА МАРШРУТА

**i** Если [Планир.останов.для заряд.](#) выключено, то эта опция доступна вместо функции избранного.

- ▶ Выберите [Маршруты](#).
- ▶ Выберите альтернативный маршрут.



### НАЧАЛО ВЕДЕНИЯ К ЦЕЛИ

- ▶ Выберите  [Поехали!](#).





## ВЫЗОВ ПОДРОБНОЙ ИНДИКАЦИИ С АДРЕСОМ ЦЕЛИ

- ▶ Перетащите планку над символом  **Поехали!** вверх.  
В зависимости от выбранной цели и доступности отображается онлайн-информация, например, отзывы, цены и информация о погоде.  
Если цель находится в другом часовом поясе, то появляется сообщение.
- ▶ **Передача цели:** выберите  **Поделиться.**  
Опция позволяет отсканировать отображаемый QR-код.
- ▶ **Вызов веб-адреса:** при наличии веб-адреса выберите **Браузер.**
- ▶ **Звонок в пункт назначения:** при наличии номера телефона выберите **Позвонить.**

## ПОИСК ОСОБЫХ ЦЕЛЕЙ РЯДОМ С ОТОБРАЖАЕМОЙ ЦЕЛЮ

- ▶ Выберите **В окружении.**
- ▶ Выполните поиск по категориям, введите поисковый запрос или выполните поиск по личным особым целям (→ стр. 536).

## ДОБАВЛЕНИЕ ПРОМЕЖУТОЧНОЙ ЦЕЛИ В СУЩЕСТВУЮЩИЙ МАРШРУТ ИЛИ ЗАПУСК НОВОГО ВЕДЕНИЯ К ЦЕЛИ

- ▶ Выберите  **Добавить.**  
Выбранный адрес цели задается в качестве следующей промежуточной цели. Запускается ведение к цели.
- ▶ **Уже имеются четыре промежуточные цели:** подтвердите запрос, нажав **Да**, и выберите в обзоре маршрута (→ стр. 551) промежуточную цель, которую необходимо заменить новой.

или

- ▶ Выберите  **Заменить.**  
Выбранный адрес цели задается в качестве новой цели. Запускается ведение к цели.

### ПРИ ВЫЗОВЕ МЕНЮ ВО ВРЕМЯ ВЕДЕНИЯ К ЦЕЛИ ДОСТУПНЫ ДОПОЛНИТЕЛЬНЫЕ ОПЦИИ:

- Для изменения последовательности целей выберите **Переместить** (→ стр. 553).
- Для удаления цели выберите **Удалить** (→ стр. 553).
- Для завершения ведения к цели выберите **Отменить ведение по марш..**

## ОБЗОР: АССИСТЕНТ ЗАПАСА ХОДА

Если включена опция маршрута **Планир.останов.для заряд.**, то выполняется расчет маршрута с оптимизацией по времени с учетом необходимых остановок для зарядки. Остановки для зарядки определяются с учетом пройденного расстояния и времени зарядки и задаются для ведения к цели в качестве промежуточных целей.

Ассистент запаса хода постоянно проверяет множество факторов воздействия, например данные о системе отопления, вентиляции и кондиционирования в салоне или информацию об изменениях погоды. Для каждого отрезка маршрута рассчитывается текущее потребление электроэнергии от высоковольтной аккумуляторной батареи. Мультимедийная система определяет идеально подходящие зарядные станции вдоль маршрута на основании доступности и зарядной мощности.

Для каждой остановки для зарядки предварительно рассчитываются и отображаются требуемый объем энергии и предположительное время зарядки. При желании водитель может получить на мобильный телефон уведомление о достижении необходимого уровня заряда. Зарядка высоко-





вольтной аккумуляторной батареи продолжается до тех пор, пока процесс не прерывается водителем.

-  Соблюдайте указания по зарядке высоковольтной аккумуляторной батареи (→ стр. 336).

Маршрут, рассчитанный ассистентом запаса хода, можно изменить.

Для этого имеются опции «Отклонить зарядную станцию» и «Добавить зарядную станцию» (→ стр. 551).

 **АССИСТЕНТ ЗАПАСА ХОДА ПОПЫТАЕТСЯ ПРИ НЕОБХОДИМОСТИ СОКРАТИТЬ ОБЩЕЕ ВРЕМЯ В ПУТИ С ПОМОЩЬЮ СЛЕДУЮЩИХ СТРАТЕГИЙ ЗАРЯДКИ:**

- две короткие подзарядки с высокой зарядной мощностью вместо одной длительной подзарядки с низкой зарядной мощностью
- одна короткая подзарядка с низкой зарядной мощностью для того, чтобы доехать до зарядной станции с более высокой зарядной мощностью

**АССИСТЕНТ ЗАПАСА ХОДА ИСПОЛЬЗУЕТ СЛЕДУЮЩИЕ ДАННЫЕ:**

- **Онлайн-маршрут**  
При расчете маршрута определяется онлайн-маршрут. Онлайн-маршрут постоянно обновляется во время поездки, например при наличии информации о дорожной ситуации.
- **Специальная информация об автомобиле**  
Например, учитываются актуальный уровень заряда высоковольтной аккумуляторной батареи и расход электроэнергии.

- **Зарядные станции**  
Они задаются для онлайн-маршрута в качестве промежуточных целей.

-  Эта функция доступна не во всех странах.

По следующей ссылке можно посмотреть анимационный ролик на эту тему:

**ВКЛЮЧЕНИЕ ОПЦИИ МАРШРУТА ELECTRIC INTELLIGENCE**

Мультимедийная система:



▶ Включите опцию маршрута **Планир.останов.для заряд..**

Если при расчете маршрута уровня заряда высоковольтной аккумуляторной батареи не хватит для достижения цели поездки, то зарядные станции автоматически задаются в качестве промежуточных целей.

-  Эта функция доступна не во всех странах.

**ВЫБОР НАСТРОЕК ДЛЯ ЗАРЯДНЫХ СТАНЦИЙ НА МАРШРУТЕ**

**Условия**

- Сервис «Ассистент запаса хода» доступен и активирован на портале Mercedes me.  
Для оптимальной работы требуются сервисы «Ассистент запаса хода», «Местоположение зарядных станций для электромобилей» и Mercedes me Charge.





Мультимедийная система:



## НАСТРОЙКА УРОВНЯ ЗАРЯДА ВЫСОКОВОЛЬТНОЙ АККУМУЛЯТОРНОЙ БАТАРЕИ ПРИ ДОСТИЖЕНИИ ЗАРЯДНОЙ СТАНЦИИ И ЦЕЛИ

- ▶ Выберите **Уров.заряда в пункте назначения** или **Уровень заряда у зарядн.станции**.
- ▶ Переместите ручку регулировки влево или вправо и установите предпочтительный уровень заряда в процентах (%).

Для достижения зарядной станции система использует емкость аккумуляторной батареи, например, до 10 % или даже меньше остаточной энергии (уровня заряда). На центральном дисплее появляется **мин..** Этот уровень заряда можно повысить по прибытии на зарядную станцию или в место назначения, например, до 25 % на зарядной станции и до 50 % в месте назначения.

### **И** ПРИ ПОВЫШЕННОМ РАСХОДЕ ЭЛЕКТРОЭНЕРГИИ ВО ВРЕМЯ ПОЕЗДКИ, НАПРИМЕР, ПРИ ВСТРЕЧНОМ ВЕТРЕ, СИСТЕМА ПРЕДЛАГАЕТ СЛЕДУЮЩИЕ ВОЗМОЖНОСТИ:

- До зарядной станции можно уверенно добраться даже при уровне заряда менее 10 %.
- Ассистент запаса хода выбирает для маршрута наиболее близко расположенную зарядную станцию.

- И** Если имеется возможность произвести зарядку по месту расположения цели, то уровень заряда может опускаться ниже 10 %. На центральном дисплее отобразится **мин..** Убедитесь в том, что мониторинг запаса хода включен.

- И** При планировании маршрута можно ввести другую цель или обратную поездку. В этом случае ассистент запаса хода учитывает необходимый уровень заряда для достижения цели. Таким образом, при дальнейшем движении Вы наверняка доедете до наиболее подходящей зарядной станции или до цели.

### ВЫБОР ОПЕРАТОРА ЗАРЯДНЫХ СТАНЦИЙ

- ▶ Включите или выключите **Mercedes me Charge**.  
Если опция включена, то при выборе зарядной станции учитываются только те из них, где возможна оплата с помощью Mercedes me Charge.

или

- ▶ Включите опцию **Все**.  
Все зарядные станции, известные навигационной системе, независимо от способа оплаты учитываются при расчете маршрута с опцией Electric Intelligence.  
В некоторых случаях может потребоваться регистрация у оператора.

- И** При активном ведении к цели в высоковольтной аккумуляторной батарее перед остановкой для зарядки поддерживается постоянная температура в зависимости от текущего уровня заряда и температуры аккумуляторной батареи.







## ВКЛЮЧЕНИЕ ИЛИ ВЫКЛЮЧЕНИЕ МОНИТОРИНГА ЗАПАСА ХОДА

Мультимедийная система:



Включенная система контроля запаса хода помогает гарантированно достичь цели, отправляя сообщения на дисплей водителя и центральный дисплей.

- ▶ Включите или выключите **Мониторинг запаса хода**.  
Для достижения цели с уровнем заряда, установленным водителем, при включенной опции производится постоянный контроль запаса хода.

 При необходимости мониторинг запаса хода показывает на спидометре рекомендуемую максимальную скорость и информирует Вас, например, сообщением на дисплее водителя **Во избежание дополнительной остановки для зарядки: двигайтесь со скоростью не более 100 км/ч.**

В этом случае на центральном дисплее во время поездки отображаются дополнительные рекомендации по экономии электроэнергии.

 **РЕКОМЕНДУЕМАЯ МАКСИМАЛЬНАЯ СКОРОСТЬ УЧИТЫВАЕТСЯ СЛЕДУЮЩИМИ СИСТЕМАМИ ПОМОЩИ ВОДИТЕЛЮ:**

- Активная система поддержания дистанции DISTRONIC (→ стр. 396)
- Система круиз-контроля TEMPOMAT (→ стр. 389)

 Эта функция доступна не во всех странах.

## ОПЛАТА ПРОЦЕССА ЗАРЯДКИ НА МАРШРУТЕ С ПОМОЩЬЮ MERCEDES ME CHARGE

### Условия

- Сервис Mercedes me Charge доступен и учитывается на портале Mercedes me.
- Сервисы «Ассистент запаса хода», «Местоположение зарядных станций для электромобилей» и Mercedes me Charge активированы.
- **Для выбора зарядной станции:** в мультимедийной системе включена опция **Планир.останов.для заряд.**
- **Для аутентификации на зарядной станции:** после активации на портале Mercedes me вы заключили договор обслуживания с соответствующим официальным партнером, указав свои реквизиты для оплаты зарядки.
- **Для аутентификации с помощью приложения:** приложение Mercedes me установлено на внешнем устройстве, например, планшете или смартфоне.
- Для зарядных станций без удаленного доступа вы приобрели RFID-карту у официального партнера.

 Эта функция доступна не во всех странах.





Мультимедийная система:



Навигация

### УЧИТЫВАЙТЕ СЛЕДУЮЩУЮ ИНФОРМАЦИЮ:

- Прочитайте указания по зарядке высоковольтной аккумуляторной батареи (→ стр. 336).
- Прочитайте указания по зарядке высоковольтной аккумуляторной батареи на зарядной станции (→ стр. 343) и (→ стр. 344).
- **Перед выбором зарядной станции:** данные о зарядных станциях основаны на предоставленной онлайн-информации соответствующего стороннего поставщика.
- Учитывайте местную информацию и реальные условия.

 С помощью функции «Подключай и заряжай» сервиса Mercedes me Charge можно заряжать автомобиль на зарядных станциях общего пользования, поддерживающих эту функцию. Процесс зарядки начинается сразу после подключения зарядного кабеля к зарядной станции. Никакая дополнительная аутентификация не требуется. Связь между автомобилем и зарядной станцией осуществляется непосредственно с помощью зарядного кабеля. Функция зарядки доступна не во всех странах.

▶ **Выбор зарядной станции:** на карте нажмите на символ для выбора одной зарядной станции или на группу символов для выбора нескольких зарядных станций.

▶ При выборе группы символов выберите зарядную станцию в списке.

### ОТОБРАЖАЕТСЯ СЛЕДУЮЩАЯ ИНФОРМАЦИЯ (ЕСЛИ ДОСТУПНА):

- Название оператора зарядной станции
  - Адрес зарядной станции
  - Типы штекеров, их доступность и информация о зарядной мощности
  - Время работы
  - Название зарядной станции
  - Расстояние от автомобиля до зарядной станции и время в пути
  - Метод аутентификации
  - Контактные данные оператора зарядной станции
  - Общие расходы и стоимость зарядки
  - Ориентировочная стоимость зарядки и доступный объем энергии в рамках тарифа (если подключен)
  - Отображение имеющихся отзывов и возможности сделать отзыв с оценкой до пяти звезд
  - Прогноз возможности использования
  - Информация о программе Green Charging
- Компания Mercedes-Benz на основании подтвержденных свидетельств происхождения гарантирует, что при зарядке с помощью сервиса Mercedes me Charge используется эквивалентное количество тока из возобновляемых источников энергии.
- ▶ Расчет маршрута (→ стр. 541).

 Если функция доступна, то можно выбрать опцию пуска/остановки процесса зарядки.





▶ **Удаленный доступ к зарядным станциям (пуск/остановка):** в приложении или в мультимедийной системе MBUX выберите зарядную станцию в меню карты.

▶ Включите отображение подробной информации через виджет (символ программы).

▶ Выберите **Запустить процесс зарядки**.

Начинается процесс зарядки. Дополнительно авторизуется соглашение об оплате, сохраненное у поставщика услуг.

**i** На некоторых зарядных станциях функция удаленного доступа недоступна. В этом случае используйте свою RFID-карту для запуска процесса зарядки (если доступно).

▶ При необходимости введите для персонализации пин-код.

▶ Подтвердите действие.

▶ При необходимости выберите идентификационный номер штекера из появившегося списка.

Выбранный штекер зарядного кабеля разблокируется.

▶ Запустите процесс зарядки.

Отображается начало процесса зарядки.

▶ Нажмите в приложении экранную кнопку **Остановка процесса зарядки**.

Процесс зарядки завершается.

Оплата производится автоматически.

### ЕСЛИ ДОСТУПНЫ ДАННЫЕ СТОРОННЕГО ПОСТАВЩИКА, ВЫ ПОЛУЧИТЕ СЛЕДУЮЩУЮ ИНФОРМАЦИЮ:

- Обзор процесса зарядки
- Приблизительная стоимость

**i** Указанная стоимость может отличаться от стоимости в чеке.

### ОБЗОР СЕРВИСА «ПЛАНИРОВАНИЕ МАРШРУТА»

Если в пределах запаса хода автомобиля на электротяге расположено мало станций быстрой зарядки или стандартных зарядных станций, то сервис предупреждает об этом водителя. В уведомлении рекомендуются зарядные станции, предоставляемые сервису провайдерами/операторами зарядных станций.

### ФУНКЦИЯ ДОСТУПНА ПРИ СЛЕДУЮЩИХ УСЛОВИЯХ:

- Платный сервис «Планирование маршрута» доступен и активирован на портале Mercedes me.
- Тип маршрута **Онлайн-маршруты** выключен (→ стр. 548).

### ИМЕЕТСЯ ТРИ ТИПА УВЕДОМЛЕНИЙ:

- Предупреждение для создания комфорта  
Поблизости имеется недостаточное количество станций быстрой зарядки.
- Предупреждение об уменьшении запаса хода на электротяге до менее чем 50 км  
При сокращении запаса хода на электротяге меньше 50 км предлагаются ближайшие зарядные станции.
- Критическое предупреждение





Поблизости имеется менее пяти зарядных станций, включая станции быстрой зарядки.

- ❗ Если не хотите получать уведомления, отключите опцию **Разрешить уведомления** для сервиса «Планирование маршрута» (→ стр. 511).

Кроме того, запас хода на электротяге может отображаться на карте (→ стр. 575).

- ❗ Если запас хода на электротяге составляет менее 6 км, то индикация на карте не появляется. Если в пределах этого запаса хода имеется недостаточное количество зарядных станций, появляется уведомление.

- ❗ Если включен тип маршрута **Онлайн-маршруты**, то уведомления не появляются.

### ОБЗОР ВОЗМОЖНОСТЕЙ ЗАРЯДКИ РЯДОМ С ЦЕЛЮ ФУНКЦИЯ ДОСТУПНА ПРИ СЛЕДУЮЩИХ УСЛОВИЯХ:

- Цель введена.
- Отображается адрес цели.
- **Для ассистента запаса хода:**
  - Доступен сервис Mercedes me connect.
  - У Вас имеется учетная запись пользователя на портале Mercedes me connect, и автомобиль привязан к учетной записи.
  - Сервис «Ассистент запаса хода» доступен и активирован на портале Mercedes me.

Для оптимальной работы требуются сервисы «Ассистент запаса хода», «Местоположение зарядных станций для электромобилей» и Mercedes me Charge.

Функция предлагает лучшую остановку для зарядки рядом с целью, от которой до цели можно добраться пешком.

### НА ЦИФРОВОЙ КАРТЕ ОТОБРАЖАЕТСЯ, НАПРИМЕР, СЛЕДУЮЩАЯ ИНФОРМАЦИЯ:

- Маршрут до цели
- Маршрут до остановки для зарядки
- Пешеходный маршрут от остановки для зарядки до цели и время ходьбы в минутах

### МОЖНО ИСПОЛЬЗОВАТЬ, НАПРИМЕР, СЛЕДУЮЩИЕ ФУНКЦИИ:

- Выбор зарядной станции в качестве цели и расчет маршрута.
- Перемещение карты и возврат карты к текущему местоположению автомобиля.
- Изменение масштаба карты.
- Выбор других символов на карте, например для отображения дорожной информации или уведомлений об опасности от системы Car-2-X.

### ВЫБОР ТИПА МАРШРУТА

Мультимедийная система:



### ИСПОЛЬЗОВАНИЕ РЕЖИМА ЭКСПЛУАТАЦИИ С ПРИЦЕПОМ И ОНЛАЙН-МАРШРУТОВ

Маршрут рассчитывается как быстрый маршрут с коротким временем пребывания в пути.





Если к автомобилю подсоединен прицеп, то доступен режим эксплуатации с прицепом. Если доступно, то Вы можете выбрать онлайн-маршруты.

 Режим эксплуатации с прицепом и онлайн-маршруты доступны не во всех странах и не для всех автомобилей.

- ▶ Выберите [Режим движения с прицепом](#).  
В мультимедийной системе отображается запрос.
- ▶ Подтвердите запрос.  
Во времени прибытия к цели учитывается сниженная скорость движения с прицепом.
- ▶ **Использование онлайн-маршрутов:** включите опцию.

#### УЧЕТ ИНФОРМАЦИИ О ДОРОЖНОЙ СИТУАЦИИ ДЛЯ МАРШРУТА

- ▶ Выберите [Динамичное ведение к цели](#) .
- ▶ Выберите одну из опций.

#### ПОЯСНЕНИЕ К ОПЦИЯМ:

- [Автоматический выбор](#)  
Учитываются сообщения о дорожной ситуации службы Live Traffic Information (→ стр. 563).  
Служба Live Traffic Information и функция RDS-TMC по каналам FM-радиовещания доступны не во всех странах.
- [По запросу](#)  
Если на основании сообщений о дорожной ситуации рассчитывается маршрут с меньшим временем пребывания в пути, то появляется запрос. (→ стр. 549) Вы можете продолжить использование текущего маршрута или принять динамичный маршрут.
- [Выключено](#)

Для маршрута не учитываются сообщения о дорожной ситуации.

#### РАСЧЕТ АЛЬТЕРНАТИВНЫХ МАРШРУТОВ

Мультимедийная система:

  [Навигация](#)   [Вид](#)

- ▶ Включите опцию [Обзор маршрута после старта](#).  
Для каждого маршрута рассчитываются альтернативные маршруты.

#### ПРИНЯТИЕ РЕКОМЕНДАЦИИ ПО ОБЪЕЗДУ ПОСЛЕ ЗАПРОСА

##### Условия

- В меню [Динамич.ведение к цели](#) включена опция [По запросу](#) (→ стр. 548).
- Ведение к цели активировано.
- Для текущего маршрута имеются сообщения о дорожной ситуации.

При расчете нового маршрута с меньшим временем в пути отображаются текущий и новый маршруты.

Если активно другое приложение, отобразится уведомление.

- ▶ Подтвердите уведомление.
- ▶ **Принятие нового маршрута:** выберите опцию [Принять](#).
- ▶ **Продолжение движения по имеющемуся маршруту:** выберите опцию [Продол.движ.по актуал.марш..](#)





## ВЫБОР ОПЦИЙ МАРШРУТА

Мультимедийная система:



### ОБЪЕЗД ИЛИ ИСПОЛЬЗОВАНИЕ УЧАСТКОВ МАРШРУТА, НАПРИМЕР, АВТОМАГИСТРАЛЕЙ ИЛИ ПАРОМОВ

- ▶ Включите или выключите опцию объезда.

**Объезд:** опция включена. Маршрут прокладывается в обход, например, автомагистралей.

**Использование:** опция выключена. Маршрут учитывает, например, автомагистрали.

**i** Выбранные опции маршрута могут учитываться не всегда. Так, в маршруте может быть указана, например, паромная переправа, хотя включена опция объезда **Избегать паромы**. В этом случае появится уведомление, и вы услышите голосовое указание.

### ОБЪЕЗД ПЛАТНЫХ ДОРОГ ИЛИ ПРОЕЗД ПО НИМ

За пользование платными дорогами взимается плата (дорожный сбор).

- ▶ Выберите **Платные дороги** .
- ▶ Включите или выключите **Избегать все**.

Если опция включена, то маршрут прокладывается в обход платных дорог.

Если опция выключена, то в маршруте учитываются платные дороги.

или

- ▶ Выберите опцию **Оплата наличными или картой** или **Электронный платеж**.

**Объезд:** маршрут прокладывается в обход платных дорог с выбранным способом оплаты.

**Использование:** в маршруте учитываются дороги, за пользование которыми взимается дорожный сбор в соответствии с выбранным способом оплаты.

### ОБЪЕЗД ВИНЬЕТОЧНЫХ ДОРОГ ИЛИ ПРОЕЗД ПО НИМ

Виньетка позволяет пользоваться сетью дорог в течение определенного времени.

- ▶ Выберите **Избегать дорог с виньютн.реж.** .
- ▶ Включите или выключите **Избегать все**.

или

- ▶ Включите или выключите отдельные страны в списке.
- Объезд:** опция включена. Маршрут прокладывается в обход виньеточных дорог в выбранных странах.
- Использование:** опция выключена. Маршрут учитывает дороги в выбранной стране, пользование которыми предусматривает уплату дорожного сбора за определенный период времени.

**i** Опции маршрута доступны не во всех странах.

### ОБЪЕЗД ОБЛАСТЕЙ

- ▶ Выберите **Избегать районы**  (→ стр. 572).





## ВЫБОР СООБЩЕНИЙ ДЛЯ МАРШРУТА

### Условия

- Для воспроизведения голосового указания при приближении к **личной особой цели**: личные особые цели хранятся на USB-устройстве.
- USB-устройство подключено к мультимедийной системе.
- Категория, к которой относится личная особая цель, включена.

Мультимедийная система:



## ВКЛЮЧЕНИЕ ИЛИ ВЫКЛЮЧЕНИЕ ГОЛОСОВЫХ УКАЗАНИЙ НАВИГАЦИОННОЙ СИСТЕМЫ

- ▶ Включите опцию **Сокращенные сообщения**.  
Если для выполнения простого маневра при движении доступно указание по движению, то Вы услышите короткое указание, например, «Через 200 м поверните направо». Количество указаний по движению на маршруте сведено к минимуму.
- ▶ Включите опцию **Подробные сообщения**.  
Если в неясной дорожной ситуации доступно указание по движению, то Вы услышите дополнительную информацию, например, «Через 200 м поверните направо и продолжайте движение по главной дороге». Для маршрута воспроизводятся дополнительные указания по движению, например, при изменении направления главной дороги.
- ▶ Включите опцию **Объявление улиц**.  
Объявляется название улицы, на которую поворачивает автомобиль.

**i** Эта опция доступна не во всех странах и не на всех языках.

## ВКЛЮЧЕНИЕ ИЛИ ВЫКЛЮЧЕНИЕ ФУНКЦИИ ПЕРЕДАЧИ СООБЩЕНИЙ О ДОРОЖНОЙ СИТУАЦИИ

- ▶ Включите или выключите **Объявл.предупрежд.о дор.ситуации**.  
Если доступно, то передаются предупредительные сообщения о дорожной ситуации, например, перед концом опасной пробки.

## ГОЛОСОВОЕ УКАЗАНИЕ ПРИ ПРИБЛИЖЕНИИ К ЛИЧНОЙ ОСОБОЙ ЦЕЛИ

- ▶ Выберите **Личные особые цели**.
- ▶ Включите категорию.  
При приближении к личной особой цели включенной категории выдается звуковое указание.

## ОТОБРАЖЕНИЕ ОБЗОРА МАРШРУТА

### Условия

- Цель введена.

Мультимедийная система:



Ведение к цели активно (пример)

- 1 Ввод адреса или особой цели
- 2 Информация о задержках на маршруте
- 3 Время прибытия и адрес остановки для зарядки





- 4 При остановке для зарядки отображаются рекомендуемое ассистентом запаса хода время зарядки, а также уровни заряда по прибытии и при продолжении поездки для достижения оптимального времени нахождения в пути  
а также: текущее расстояние до остановки для зарядки
- 5 Альтернативные маршруты
- 6 Поиск дополнительной зарядной станции
- 7 Включение или выключение отображения информации о дорожной ситуации
- 8 Выполнение настроек для Вид, Сообщения и оповещ.сигн. и Маршрут

Если ведение к цели активировано, то отображаются цель и введенные промежуточные цели.

### В ЗАВИСИМОСТИ ОТ МАРШРУТА, ДОРОЖНОЙ СИТУАЦИИ И ДОСТУПНЫХ ДАННЫХ БУДЕТ ОТОБРАЖАТЬСЯ ДОПОЛНИТЕЛЬНАЯ ИНФОРМАЦИЯ:

- Название, адрес цели
- Символы промежуточной цели и цели
- Номер телефона (если имеется)
- Веб-адрес (если имеется)
- Информация о дорожной ситуации

Маршрут может включать в себя до четырех промежуточных целей.

Маршрут, рассчитанный ассистентом запаса хода, можно изменять с помощью опций 3 и 6.

- ▶ Выберите одну из опций.

### ОТКЛОНЕНИЕ ЗАРЯДНОЙ СТАНЦИИ

Если Вы не хотите заезжать на выбранную зарядную станцию, то ее можно удалить из актуального процесса ведения к цели. Ассистент запаса хода

попытается запланировать оптимальную альтернативную зарядную станцию для маршрута.

- ▶ Выберите 3 .  
Отображается, например, предполагаемая зарядная мощность, динамичная индикация состояния зарядки, а также текущий уровень заряда и прогнозируемая цель зарядки.
- ▶ Выберите **Игнорировать**.
- ▶ Выберите **Игнорировать в этой поездке**.  
Зарядная станция удаляется из маршрута.

 При выборе **Подробнее** отображается подробная информация о зарядной станции.

### ДОБАВЛЕНИЕ ЗАРЯДНОЙ СТАНЦИИ

Если Вы хотите, например, раньше заехать на зарядную станцию на маршруте, то можно найти дополнительную зарядную станцию. Если зарядная станция подходит для маршрута, то она будет использована ассистентом запаса хода.

- ▶ Выберите 6 .
- ▶ При необходимости отфильтруйте отображение зарядных станций по зарядной мощности.
- ▶ Выберите зарядную станцию.







## ПЛАНИРОВАНИЕ МАРШРУТА

Мультимедийная система:



▶ Ввод промежуточной цели (→ стр. 37).

После ввода цели и нового расчета маршрута снова отображается обзор маршрута. В маршруте появляется новая промежуточная цель.

**i** Если уже имеются четыре промежуточные цели, удалите одну промежуточную цель (→ стр. 553).

## РЕДАКТИРОВАНИЕ МАРШРУТА С ПРОМЕЖУТОЧНЫМИ ЦЕЛЯМИ

### Условия



- Введены цель и, как минимум, одна промежуточная цель.

Мультимедийная система:



## ИЗМЕНЕНИЕ ПОСЛЕДОВАТЕЛЬНОСТИ ЦЕЛЕЙ

▶ Нажмите и удерживайте нажатой цель в обзоре маршрута.

▶ Переместите цель с помощью клавиши  или .

▶ Нажмите .

Режим редактирования завершается.

## УДАЛЕНИЕ ЦЕЛИ

▶ Нажмите и удерживайте нажатой цель в обзоре маршрута.

▶ Нажмите .

Режим редактирования завершается.

## ОТОБРАЖЕНИЕ СПИСКА МАРШРУТОВ



Мультимедийная система:



▶ На цифровой карте нажмите на окно навигации  (→ стр. 533).



Список маршрутов (пример)

- 1** Предстоящий маневр при движении со стрелкой для поворота, указанием расстояния до точки выполнения маневра, номером дороги и названием улицы
  -  Включение голосовых указаний навигационной системы
  -  Выключение голосовых указаний навигационной системы
 В том числе на маршруте следующие участки до цели
- 2** Актуальное местоположение автомобиля

В окне навигации отображаются участки маршрута. Список маршрутов обновляется во время поездки.

**i** В информации об автомагистрали отображаются доступные объекты инфраструктуры. После выбора символов, например, парковок, мест отдыха или съездов с автомагистрали, особая цель принимается как промежуточная или основная цель.

▶ Нажмите на стрелку вниз в окне навигации.





- ▶ Проведите пальцем вверх или вниз.
- ▶ Выберите участок маршрута. Отображается фрагмент карты.
- ▶ **Возврат к местоположению автомобиля:** выберите [Актуальн.местонахож..](#)

## ВЫБОР АЛЬТЕРНАТИВНОГО МАРШРУТА

### Условия

- Имеется заданный маршрут.
- Опция [Обзор маршрута после старта](#) включена (→ стр. 549).

Мультимедийная система:

[🏠](#) >> [Навигация](#) >>> [Альтернат.маршр.](#)

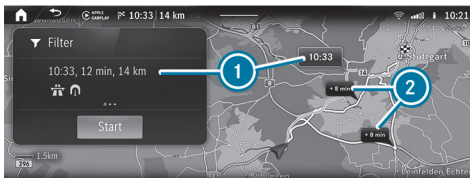

Альтернативные маршруты (пример)

- ① Исходный маршрут выделен
- ② Альтернативные маршруты с указанием разницы времени в пути

**i** В окнах ② может отображаться и более быстрый маршрут, но протяженность которого будет значительно больше.

## ОТОБРАЖАЕТСЯ СЛЕДУЮЩАЯ ИНФОРМАЦИЯ О МАРШРУТЕ:

- Время в пути
- Время прибытия
- Расстояние до цели
- Опции объезда в соответствии с заданными опциями маршрута
- Сокращение или увеличение времени в пути по сравнению с исходным маршрутом

- ▶ Если рассчитаны альтернативные маршруты, то проведите пальцем влево или вправо, чтобы отобразить маршрут в окне навигации.

## ИЗМЕНЕНИЕ ТИПА МАРШРУТА

- ▶ Выберите [Фильтр](#).
- ▶ Включите или выключите тип маршрута.

## ОБЪЕЗД ИЛИ ИСПОЛЬЗОВАНИЕ ОПЦИЙ МАРШРУТА

- ▶ Выберите [Фильтр](#).
- ▶ Включите или выключите опцию маршрута (→ стр. 550).
- ▶ Подтвердите настройки нажатием на [Выполн..](#)
- ▶ **Запуск функции ведения к цели для альтернативного маршрута:** выберите [Старт](#).
- ▶ **Выбор альтернативного маршрута на карте:** коснитесь любой точки на альтернативном маршруте. Альтернативный маршрут выделяется.

## ВКЛЮЧЕНИЕ МАЯТНИКОВОГО МАРШРУТА

### Условия

- Вы создали профиль пользователя (→ стр. 504).





- Опция [Учить данные поездок](#) включена (→ стр. 504).
- Опция [Маятниковый маршрут](#) включена.
- Мультимедийная система собрала достаточно данных для отображения предложений по целям.
- Для этих предложений по целям выучены маршруты.
- Ведение к цели неактивно.

 Маятниковый маршрут доступен не во всех странах.

Мультимедийная система:



- ▶ Включите опцию [Маятниковый маршрут](#).  
Навигационная система автоматически распознает нахождение автомобиля на маятниковом маршруте.  
Для ежедневного маятникового маршрута сообщения о дорожных событиях на участке маршрута появляются даже при движении без активного ведения к цели.
- ▶ **Выбор маятникового маршрута:** выберите [Старт](#).  
Будет запущено ведение к цели без голосовых указаний по движению.

 Маятниковый маршрут предлагается также при задержке на маршруте.



- ▶ **Удаление маятникового маршрута:** выберите .

## ЗАПУСК ФУНКЦИИ АВТОМАТИЧЕСКОГО ПОИСКА ПРИДОРОЖНЫХ ЗОН ОТДЫХА

### Условия

- Система ATTENTION ASSIST включена (→ стр. 387).
- Вы двигаетесь по автомагистрали.
- Придорожные зоны отдыха находятся вдоль предстоящего участка маршрута.

### ДОРОЖНАЯ СИТУАЦИЯ

- ▶ Подтвердите уведомление.  
Начнется поиск придорожных зон отдыха. Доступные придорожные зоны отдыха отображаются вдоль маршрута и вблизи местоположения автомобиля в данный момент.
- ▶ Выберите придорожную зону отдыха.
- ▶ Расчет маршрута с придорожной зоной отдыха в качестве промежуточной цели  или в качестве цели  (→ стр. 541).
- ▶ **Если уже имеются четыре промежуточные цели:** выберите в запросе [Да](#).  
Выбранная придорожная зона отдыха включается в схему маршрута на позицию 1. Промежуточная цель 4 удаляется. Запускается ведение к цели.

## ЗАПУСК И РЕДАКТИРОВАНИЕ СОХРАНЕННОГО МАРШРУТА

### Условия

- USB-устройство с сохраненными маршрутами подключено к мультимедийной системе (→ стр. 638).





- Маршрут в формате .gpx (GPS Exchange Format) сохранен в папке «Маршруты».

Мультимедийная система:



- ▶ Нажимайте на двойную стрелку в строке ввода цели до тех пор, пока не отобразится опция **Сохраненные маршру..**
- ▶ Выберите **Сохраненные маршру..**

#### ЗАПУСК СОХРАНЕННОГО МАРШРУТА

- ▶ Выберите маршрут.
- ▶ Выберите **Старт: начало маршрута** или **Старт: актуал.местоположен..**  
Запускается ведение к цели.

#### ПЕРЕИМЕНОВАНИЕ МАРШРУТА

- ▶ Нажмите на маршрут и удерживайте его до тех пор, пока не появится меню.
- ▶ Выберите **Переименовать**.
- ▶ Введите название.
- ▶ Выберите **OK**.

#### ЗАПИСЬ И СОХРАНЕНИЕ МАРШРУТА

##### Условия

- USB-устройство подключено к мультимедийной системе (→ стр. 638).

Мультимедийная система:



- ▶ Нажимайте на двойную стрелку в строке ввода цели до тех пор, пока не отобразится опция **Сохраненные маршру..**
- ▶ Выберите **Сохраненные маршру..**

#### НАЧАЛО ЗАПИСИ

- ▶ Выберите **Начать запись**.
- Отображается белый прямоугольник.
- Маршрут сохраняется на USB-устройстве.

#### ОСТАНОВКА ЗАПИСИ

- ▶ Нажмите на белый прямоугольник.
- ▶ Выберите **Закончить запись**.





## Ведение к цели

### УКАЗАНИЯ ПО ФУНКЦИИ ВЕДЕНИЯ К ЦЕЛИ

#### **ОСТОРОЖНО**

Опасность потери контроля над дорожной ситуацией из-за пользования интегрированными в автомобиль средствами связи во время движения

Пользование интегрированными в автомобиль средствами связи во время движения может отвлекать Вас от ситуации на дороге. Кроме того Вы можете потерять контроль над автомобилем.

- ▶ Пользуйтесь этими устройствами только в том случае, если это позволяет дорожная ситуация.
- ▶ Если это невозможно, остановитесь в соответствии с ПДД и произведите ввод данных в остановленном автомобиле.

При пользовании мультимедийной системой соблюдайте законодательные нормы страны, в которой Вы в данный момент находитесь.

После расчета маршрута начинается процесс ведения к цели. Правила дорожного движения всегда имеют приоритет над указаниями мультимедийной системы по движению. Указаниями по движению являются, например, голосовые указания навигационной системы, рекомендации по выполнению маневров при движении и выбору полосы движения.

Маневры при движении и рекомендации по выбору полосы движения отображаются в окне навигационной системы.

### **В ОКНЕ НАВИГАЦИОННОЙ СИСТЕМЫ ДОСТУПНЫ, НАПРИМЕР, ТАКЖЕ СЛЕДУЮЩИЕ ИНДИКАЦИИ И ФУНКЦИИ:**

- Список маршрутов

- Информация о цели
- Информация о дорожной ситуации, например, длина дорожного затора, задержка
- Объекты на автомагистрали
- Поиск свободных мест на парковке
- Спасательные коридоры

Если Вы не будете следовать указаниям навигационной системы или покинете рассчитанный маршрут, автоматически будет рассчитан новый маршрут.

При изменении, например, участка дороги или направления дороги с односторонним движением указания по движению могут отличаться от фактической дорожной ситуации.

В процессе ведения к цели могут быть предложены альтернативные варианты проезда, например, перед съездом с автомагистрали. Для поездки вдоль съезда с автомагистрали отображается дополнительное время в пути.

Поэтому, управляя автомобилем, внимательно следите за соответствующим регулированием дорожного движения и текущей дорожной ситуацией.

Например, при проведении дорожных работ или отсутствии полных цифровых картографических данных маршрут может отличаться от идеального варианта.

### **УКАЗАНИЯ ПО ПРИЕМУ СПУТНИКОВОГО СИГНАЛА**

Надлежащее функционирование навигационной системы зависит, в частности, и от приема сигнала используемой спутниковой системы. В определенных ситуациях прием спутникового сигнала может быть ограничен, нарушен или даже невозможен, например, в туннелях или на крытых автостоянках.





## ОБЗОР МАНЕВРОВ ПРИ ДВИЖЕНИИ

### МАНЕВРЫ ПРИ ДВИЖЕНИИ ОТОБРАЖАЮТСЯ В СЛЕДУЮЩИХ ИНДИКАЦИЯХ:

- Подробная схема перекрестка  
Индикация появляется при проезде перекрестков.
- 3D-изображение  
Индикация появляется при проезде по дорогам без перекрестков, например, на съездах с автомагистралей и на автомобильных развязках.



Подробная схема перекрестка с указанием предстоящего маневра при движении (пример)

- 1 Название улицы, на которую выполняется поворот
- 2 Стрелка маневра при движении (также на карте)
- 3 Местоположение автомобиля в данный момент
- 4 Расстояние до точки выполнения маневра при движении в данный момент



3D-изображение предстоящего маневра при движении (пример)

- 1 Точка выполнения маневра при движении
- 2 Стрелка маневра при движении (также на карте)  
При увеличении масштаба карты вместо стрелок отображаются точки выполнения маневров.
- 3 Расстояние до точки выполнения маневра при движении в данный момент
- 4 Местоположение автомобиля в данный момент

### МАНЕВР ПРИ ДВИЖЕНИИ СОСТОИТ ИЗ ТРЕХ ЭТАПОВ:

- Подготовительный этап  
Если между маневрами имеется достаточно времени, то мультимедийная система оповещает о следующем предстоящем маневре. Производится голосовое указание навигационной системы, например, «Через некоторое время поверните направо».  
В окне навигации отображаются: информация о направлении движения или название улицы, на которую необходимо повернуть, а также расстояние до точки выполнения маневра.
- Этап оповещения  
Мультимедийная система сообщает о предстоящем через некоторое время маневре, например, посредством указания «Через 300 м поверните направо».





Если опция ориентации карты [Автоматич.увеличение](#) (→ стр. 575) выключена, то в окне навигации появляется подробная схема перекрестка или 3D-изображение предстоящего маневра.

- Этап выполнения маневра

Мультимедийная система сообщает о предстоящем прямо сейчас маневре, например, посредством указания «Сейчас поверните направо».

Пример 3D-изображения: маневр при движении выполняется, если отображаемое расстояние до точки выполнения маневра составляет ① 0 м, а символ актуального местоположения автомобиля ④ достиг точки выполнения маневра ①.

**i** Маневры при движении отображаются также на дисплее водителя и на проекционном дисплее.

## ОБЗОР РЕКОМЕНДАЦИЙ ПО ВЫБОРУ ПОЛОСЫ ДВИЖЕНИЯ



Рекомендации по выбору полосы движения (пример)

- ① Нерекомендуемая полоса движения (серая стрелка)
- ② Возможная полоса движения (белая стрелка)
- ③ Рекомендуемая полоса движения (белая стрелка на синем фоне)

Индикация появляется на многополосных дорогах.

Если цифровая карта содержит соответствующие данные, то в окне навигации отображаются рекомендации по выбору полосы движения.

### ПОЯСНЕНИЕ К ОТОБРАЖАЕМЫМ ПОЛОСАМ ДВИЖЕНИЯ:

- Рекомендуемая полоса движения  
Двигаясь по этой полосе, Вы сможете выполнить ближайший и следующий за ним маневры при движении.
- Возможная полоса движения  
Двигаясь по этой полосе, Вы сможете выполнить только ближайший маневр при движении.
- Нерекомендуемая полоса движения  
Двигаясь по этой полосе, Вы не сможете выполнить ближайший маневр без смены полосы движения.

В процессе выполнения маневра могут добавляться новые полосы движения. Также отображаются полосы для движения автобусов.

**i** Рекомендации по выбору полосы движения отображаются также на дисплее водителя и на проекционном дисплее.

### ИСПОЛЬЗОВАНИЕ ИНФОРМАЦИИ ОБ АВТОМАГИСТРАЛИ

Во время движения по автомагистрали в списке маршрутов отображаются находящиеся впереди объекты на автомагистрали и доступные объекты сервисной инфраструктуры. Это, например, места на парковке, придорожные зоны отдыха или съезды с автомагистрали с сервисными учреждениями в качестве особых целей.

Записи отсортированы по возрастанию удаленности от текущего местоположения автомобиля.





- ▶ Выберите запись.
- ▶ При наличии нескольких объектов сервисной инфраструктуры выберите объект из списка.
- ▶ Отображаются адрес цели и ее положение на карте.
- ▶ Рассчитайте маршрут (→ стр. 541).

или

- ▶ Выполните поиск особой цели поблизости.

или

- ▶ Используйте другие функции, например, сохранение адреса сервисного центра.

### ДОСТИЖЕНИЕ ЦЕЛИ

При достижении цели поездки на дисплее появится финишный флажок . Процесс ведения к цели завершен. Отобразится меню «Навигация».



Если промежуточная цель достигнута, Вы увидите флажок промежуточной цели с номером промежуточной цели . Ведение к цели будет продолжено.

### ВКЛЮЧЕНИЕ ИЛИ ВЫКЛЮЧЕНИЕ ГОЛОСОВЫХ УКАЗАНИЙ НАВИГАЦИОННОЙ СИСТЕМЫ

#### ВЫКЛЮЧЕНИЕ

- ▶ Во время голосового указания навигационной системы нажмите на клавишу  на рулевом колесе или на регуляторе на центральной консоли.
- ▶ Появляется сообщение **Голосовые навигационные указания выключены.**



или

- ▶ В списке маршрутов для маневра выберите  (→ стр. 553).
- ▶ Символ изменяется на .

#### ВКЛЮЧЕНИЕ

- ▶ Снова нажмите на клавишу на рулевом колесе или на регуляторе на центральной консоли.



или

- ▶ В окне навигации выберите  для предстоящего маневра.
- ▶ Воспроизводится актуальное голосовое указание навигационной системы.
- ▶ Символ изменяется на .

### ВКЛЮЧЕНИЕ ИЛИ ВЫКЛЮЧЕНИЕ ГОЛОСОВЫХ УКАЗАНИЙ НАВИГАЦИОННОЙ СИСТЕМЫ ВО ВРЕМЯ ТЕЛЕФОННОГО РАЗГОВОРА

- ▶ Нажмите на клавишу  на рулевом колесе справа.

или

- ▶ Нажмите на  на мультимедийном дисплее.
- ▶ Выберите **Установки**.
- ▶ Выберите **Система**.
- ▶ Выберите **Аудио**.
- ▶ Выберите **Оповещ.нав.сист.и служ.дор.инфор..**
- ▶ Включите или выключите **Навигационные указания во время телефонного разговора**.
- ▶ **Выход из меню:** выберите .







## РЕГУЛИРОВКА ГРОМКОСТИ ГОЛОСОВЫХ УКАЗАНИЙ НАВИГАЦИОННОЙ СИСТЕМЫ

Мультимедийная система:

 >> **Установки** >> **Система** >> **Аудио**

>> **Оповещ.нав.сист.и служ.дор.инфор.**

▶ Выберите **Громкость навигац.указаний**.

▶ Отрегулируйте громкость.

▶ **Выход из меню:** выберите .

## ВЕДЕНИЕ К ЦЕЛИ АКТИВНО

### ВКЛЮЧЕНИЕ ИЛИ ВЫКЛЮЧЕНИЕ ФУНКЦИИ УМЕНЬШЕНИЯ ГРОМКОСТИ ВО ВРЕМЯ ГОЛОСОВОГО УКАЗАНИЯ НАВИГАЦИОННОЙ СИСТЕМЫ

▶ Нажмите на клавишу  на рулевом колесе справа.

или

▶ Нажмите на  на центральном дисплее.

▶ Выберите **Установки**.

▶ Выберите **Система**.

▶ Выберите **Аудио**.

▶ Выберите **Оповещ.нав.сист.и служ.дор.инфор.**.

▶ Включите или выключите **Приглушить громкость при навигационном указании**.

▶ **Выход из меню:** выберите .

## ПОВТОР ГОЛОСОВЫХ УКАЗАНИЙ НАВИГАЦИОННОЙ СИСТЕМЫ

### Условия

- Маршрут задан.
- Ведение к цели активировано.

Мультимедийная система:

 >> **Навигация**

▶ В окне навигации выберите  для предстоящего маневра.

▶ Выберите .

Актуальное голосовое указание навигационной системы повторяется.

### ПРЕРЫВАНИЕ ПРОЦЕССА ВЕДЕНИЯ К ЦЕЛИ

#### Условия

- Маршрут задан.
- Ведение к цели активировано.

▶ Включите функцию отображения меню навигации.

▶  Выберите в меню навигации (→ стр. 533).

### ОБЗОР ДВИЖЕНИЯ ВНЕ ДОРОГИ ВО ВРЕМЯ ВЕДЕНИЯ К ЦЕЛИ

Фактический маршрут может отличаться от данных цифровой карты, например, в связи с проведением дорожно-строительных работ. В таких случаях мультимедийная система может временно оказаться не в состоянии соотнести актуальное местонахождение автомобиля с цифровой картой. Автомобиль находится вне дороги. Отображается **Дорога не найдена**.. Ведение к цели может быть ограничено.

Как только автомобиль снова выезжает на известную мультимедийной системе дорогу, возобновляется обычное ведение к цели.





## Цель

### СОХРАНЕНИЕ МЕСТОНаХОЖДЕНИЯ АВТОМОБИЛЯ В ДАННЫЙ МОМЕНТ

Мультимедийная система:



- ▶ При отображении карты нажмите на местонахождение автомобиля в данный момент .
- ▶ Выберите [Сохранить местонахождение](#).
- ▶ **Сохранение в качестве элемента избранного:** выберите опцию [Сохранить как избранное](#).
- ▶ **Сохранение в качестве домашнего адреса:** выберите опцию [Домашний адрес](#).
- ▶ **Сохранение в качестве рабочего адреса:** выберите опцию [Рабочий](#).

### РЕДАКТИРОВАНИЕ ПОСЛЕДНИХ ЦЕЛЕЙ

Мультимедийная система:



- ▶ Выберите [Последние цели](#).
- ▶ Для последней цели выберите .

### СОХРАНЕНИЕ ПОСЛЕДНЕЙ ЦЕЛИ В КАЧЕСТВЕ ЭЛЕМЕНТА ИЗБРАННОГО

- ▶ Нажмите на последнюю цель и удерживайте ее. Появляется меню.
- ▶ **Сохранение в качестве элемента избранного:** выберите опцию [Сохранить как избранное](#).
- ▶ **Сохранение в качестве домашнего адреса:** выберите опцию [Домашний адрес](#).

- ▶ **Сохранение в качестве рабочего адреса:** выберите опцию [Рабочий](#).

### УДАЛЕНИЕ ПОСЛЕДНЕЙ ЦЕЛИ

- ▶ Выберите [Последние цели](#).
- ▶ Выберите для последней цели .
- ▶ Выберите [Удалить](#).

или

- ▶ Выберите [Удалить все](#).
- ▶ Подтвердите запрос. Если все элементы избранного были удалены, то доступна опция [Добавить в избранное](#).

### РЕДАКТИРОВАНИЕ ПРЕДЛОЖЕНИЙ ЦЕЛИ

#### Условия

- Опция [Учить данные поездок](#) включена (→ стр. 522).
- Для отображения предложений цели: мультимедийная система собрала достаточное количество данных.

Мультимедийная система:



- ▶ Выберите [Подсказки](#).
- ▶ Нажмите на предложение цели и удерживайте его. Появляется меню.
- ▶ **Отказ от предложения цели:** выберите [Сейчас не предлагать](#) или [Больше не предлагать..](#)





► **Сохранение предложения цели:** выберите опцию [Сохранить как избранное](#), [Домашний адрес](#) или [Рабочий](#).

 Удаление предложения цели из избранного (→ стр. 539).

## Ведение к цели с актуальными сообщениями службы дорожной информации

### ОБЗОР ИНФОРМАЦИИ О ДОРОЖНОЙ СИТУАЦИИ

Актуальные сообщения о ситуации на дорогах принимаются абонентской службой Live Traffic Information.

Если срок действия подписки истек, то в некоторых странах будет доступна служба FM RDS-TMC.

 Служба Live Traffic Information доступна не во всех странах.

Служба должна быть зарегистрирована в учетной записи пользователя Mercedes me (→ стр. 564). Таким образом гарантируется бесплатный срок действия на три года.

Служба регулярно через короткие промежутки времени обновляет информацию о ситуации на дорогах с помощью Интернет-соединения.

Данные о местоположении автомобиля регулярно передаются в компанию Mercedes-Benz AG. Компания Mercedes-Benz AG немедленно обеспечивает анонимность этих данных и передает их оператору службы дорожной информации. С помощью этих данных в автомобиль передаются только те сообщения о ситуации на дорогах, которые имеют отношение к его местоположению. Автомобиль одновременно является «датчиком» транспорт-

ного потока и помогает улучшать качество сообщений о ситуации на дорогах.

 Возможны расхождения между полученными сообщениями о ситуации на дорогах и фактической дорожной ситуацией.

### ЕСЛИ ВЫ НЕ ХОТИТЕ ПЕРЕДАВАТЬ ДАННЫЕ О МЕСТОПОЛОЖЕНИИ АВТОМОБИЛЯ, ТО ВАМ ПРЕДЛАГАЮТСЯ СЛЕДУЮЩИЕ ВОЗМОЖНОСТИ:

- Вы отключаете службу в учетной записи пользователя Mercedes me.
- Вы отключаете сервис на авторизованной СТОА Mercedes-Benz.

 Дополнительные сообщения об опасности принимаются службой Car-to-X (→ стр. 567).

### ОТОБРАЖЕНИЕ ИНФОРМАЦИИ ПРОВАЙДЕРА СЛУЖБЫ LIVE TRAFFIC INFORMATION

#### Условия

- В автомобиле имеется служба Live Traffic Information.

Мультимедийная система:

   [Приложения](#)  [Mercedes me](#)  [Мои службы](#)

► Выберите [Live Traffic](#).

После истечения срока действия подписки на службу Live Traffic Information в некоторых странах доступна служба FM RDS-TMC.





## РЕГИСТРАЦИЯ СЛУЖБЫ LIVE TRAFFIC INFORMATION

### Условия

- В автомобиле имеется служба Live Traffic Information.
  - У Вас имеется учетная запись пользователя Mercedes me.
- ▶ Создайте учетную запись пользователя Mercedes me на сайте: <https://www.mercedes.me>. Для этого потребуется действительный адрес электронной почты.
  - ▶ Зарегистрируйте автомобиль по идентификационному номеру автомобиля (VIN).
  - ▶ Привяжите автомобиль к своей учетной записи пользователя Mercedes me.  
В мультимедийную систему будет отправлен код.
  - ▶ Введите код в мультимедийной системе.
  - ▶ Подтвердите общие и особые условия использования.

 В качестве альтернативы привязку к учетной записи можно сделать на авторизованной СТОА Mercedes-Benz.

## ПРОДЛЕНИЕ ПОДПИСКИ НА СЕРВИС LIVE TRAFFIC INFORMATION

### Условия

- В автомобиле имеется служба Live Traffic Information.
  - У Вас имеется учетная запись пользователя Mercedes me.
- ▶ Откройте веб-сайт Mercedes me.

- ▶ Откройте учетную запись пользователя Mercedes me.
- ▶ Перейдите через привязанный автомобиль в приложение Mercedes me Store.
- ▶ Выберите службу Live Traffic Information.
- ▶ Выберите период продления.
- ▶ Поместите товар в корзину.
- ▶ Подтвердите общие и особые условия использования.  
Служба Live Traffic Information останется активированной на выбранный период продления. Дата продления является началом срока пользования службой.

## ОТОБРАЖЕНИЕ НА КАРТЕ ИНФОРМАЦИИ О ДОРОЖНОЙ СИТУАЦИИ

### Условия

- Опции [Дорожные события](#) и [Своб.трансп.поток](#) включены (→ стр. 566).

Мультимедийная система:





- ▶ При необходимости переместите карту (→ стр. 570).

### В ЗАВИСИМОСТИ ОТ ВКЛЮЧЕННЫХ НАСТРОЕК НА КАРТЕ ОТОБРАЖАЕТСЯ СЛЕДУЮЩАЯ ИНФОРМАЦИЯ О ДОРОЖНОЙ СИТУАЦИИ:

- Дорожные события  
Здесь относятся, например, ремонтные работы, перекрытие движения по дороге и предупредительные сообщения.  
При активации функции ведения к цели на маршруте отображаются цветные символы дорожных событий. Если они находятся рядом с маршрутом, то отображаются серым цветом.





- Предупредительные сообщения  
Предупредительные сообщения отображаются в виде символа . Могут отображаться указания по безопасности дорожного движения, например, «Люди на дорожном полотне». При приближении автомобиля к опасному месту, например, к концу опасной пробки, на карте отображается символ . Если включена опция [Объявл.предупрежд.о дор.ситуации](#) и появляется сообщение, то дополнительно производится оповещение.
- Информация о транспортном потоке
  - Отрезок пути с пробкой (красная линия)
  - Затрудненное дорожное движение (оранжевая линия)
  - Интенсивное дорожное движение (желтая линия)
  - Свободное дорожное движение (зеленая линия)
- Отображение задержек в движении транспорта на текущем маршруте  
Минимальным значением для индикации задержки является одна минута.

## ОТОБРАЖЕНИЕ ДОРОЖНЫХ СОБЫТИЙ НА МАРШРУТЕ

### Условия

- Индикация [Дорожные события](#) включена (→ стр. 566).

Мультимедийная система:



Если на маршруте имеются дорожные события, то они отображаются на карте и в обзоре маршрута.

 С помощью голосового ассистента системы MBUX можно получать информацию о дорожных событиях на маршруте.

Спросите, например, Какое движение транспорта на моем маршруте? или Какое движение транспорта по пути домой?. Последует речевой вывод.



Дорожные события на маршруте (пример)

- 1 Общая задержка или сообщение о том, что на маршруте задержек нет
- 2 Включение или выключение отображения информации о дорожной ситуации
- 3 Вызов настроек для [Вид](#), [Сообщения и оповещ.сигн.](#) и [Маршрут](#)

### ЕСЛИ НА МАРШРУТЕ ИМЕЮТСЯ ЗАДЕРЖКИ, ТО В ОБЗОРЕ МАРШРУТА ОНИ ОТОБРАЖАЮТСЯ СО СЛЕДУЮЩИМИ ДАННЫМИ:

- Отрезок с пробкой: красная линия
- Движение в пробке: оранжевая линия
- Плотное движение: желтая линия
- Для актуального участка:
  - Задержка движения
  - Протяженность
  - Название улицы или номер дороги





### **❗ ПРИ АКТИВНОМ ВЕДЕНИИ К ЦЕЛИ ОБЩАЯ ЗАДЕРЖКА НА МАРШРУТЕ ТАКЖЕ ОТОБРАЖАЕТСЯ ЗДЕСЬ:**

- в системе навигации в навигационном модуле
- в других приложениях в строке состояния сверху

Символы дорожных событий отображаются в обзоре маршрута и на карте. Например, символ дорожного события  обозначает ремонтные работы.

На карте друг над другом могут отображаться несколько символов дорожных событий. На символе дорожного события появляется знак плюс.

Если доступно, то вместо номера дороги может отображаться название улицы или и то и другое.

**❗** При появлении уведомления о формировании спасательного коридора в окне навигации отображается сообщение **Спасательный коридор**.

- ▶ Проведите пальцем вправо или влево для просмотра всех дорожных событий на маршруте.  
Отрезок маршрута выделяется на карте.
- ▶ **Отображение подробной информации в обзоре маршрута:**  
нажмите на индикацию в обзоре маршрута.  
Отображается подробная информация, например, участок дороги и направление.

### **ВЫЗОВ ПОДРОБНОЙ ИНФОРМАЦИИ НА КАРТЕ**

- ▶ Нажмите на элемент информации о транспортном потоке на карте, например, на красную линию, обозначающую участок пробки.  
Отображается подробная информация.
- ▶ Если отображается несколько линий друг над другом, то сначала выберите в списке информацию о транспортном потоке.

### **ОТОБРАЖЕНИЕ ДОРОЖНЫХ СОБЫТИЙ НА КАРТЕ**

- ▶ Нажмите на символ дорожного события.  
Отображается подробная информация.
- ▶ **Несколько дорожных событий находятся в непосредственной близости:** нажмите на верхний символ дорожного события и выберите дорожное событие в списке.

### **ВКЛЮЧЕНИЕ ОТОБРАЖЕНИЯ ИНФОРМАЦИИ О ДОРОЖНОЙ СИТУАЦИИ**

Мультимедийная система:



- ▶ Выберите **Вид**.
- ▶ Включите опцию **Дорожная ситуация**.
- ▶ Включите **Дорожные события** и **Своб.трансп.поток**.  
Отображаются дорожные события на маршруте, например, ремонтные работы, региональные сообщения (например, о тумане) и предупредительные сообщения.





## Система Car-to-X-Communication

### ОБЗОР СИСТЕМЫ CAR-TO-X-COMMUNICATION

#### ДЛЯ ПОЛЬЗОВАНИЯ СЕРВИСОМ CAR-TO-X-COMMUNICATION ДОЛЖНЫ БЫТЬ ВЫПОЛНЕНЫ СЛЕДУЮЩИЕ УСЛОВИЯ:

- Автомобиль оснащен мультимедийной системой MBUX с навигацией.
- Имеется подписка на пользование сервисом Live Traffic Information.
- Сервис Car-to-X-Communication активирован в Вашей учетной записи пользователя Mercedes me.

 Сервис Car-to-X-Communication доступен не во всех странах.

При включении двигателя автомобиля коммуникационный модуль автоматически устанавливает соединение с Интернетом. Имеющиеся уведомления об опасности немедленно передаются в автомобиль. В зависимости от сети мобильной связи для установки соединения может потребоваться от одной секунды до одной минуты.

#### ПРЕИМУЩЕСТВА СЕРВИСА CAR-TO-X-COMMUNICATION:

- Опасные ситуации автоматически распознаются автомобилем, или о них может сообщить водитель. Затем данная информация передается сервисом Car-to-X-Communication находящимся поблизости автомобилям.
- Актуальная информация об опасных местах вблизи от текущего местоположения автомобиля принимается при ее наличии. Благодаря этому Вы можете своевременно откорректировать свой стиль вождения в соответствии с условиями дорожного движения.

Пользование сервисом Car-to-X-Communication требует регулярной передачи данных об автомобиле в компанию Mercedes-Benz AG. Эти данные сразу обезличиваются компанией Mercedes-Benz AG. Через определенное время (несколько недель) данные об автомобиле удаляются и не хранятся постоянно.

 Данные, необходимые для идентификации, заменяются в процессе обезличивания. Таким образом обеспечивается защита персональных данных от несанкционированного доступа третьих лиц.

#### ОТОБРАЖЕНИЕ УВЕДОМЛЕНИЙ ОБ ОПАСНОСТИ

Мультимедийная система:



Если уведомления об опасности доступны, то они могут отображаться на карте в виде символов. Отображение зависит от настроек опции [Дорожные события](#).

 Настройте опцию с помощью  (→ стр. 566).

Если опция включена, то отображаются все символы.

Если опция выключена, то символы отображаются только при предупреждении об опасности.

#### НА КАРТЕ МОГУТ ОТОБРАЖАТЬСЯ СЛЕДУЮЩИЕ ОПАСНОСТИ:

- Аварии и неисправности
- Гололед, туман, боковой ветер и сильный дождь
- Опасности, сообщения о которых переданы вручную
- Автомобиль с включенной аварийной световой сигнализацией
- Ремонтные работы
- Другие опасности (если имеются)





- i** Если включена опция [Объявл.предупрежд.о дор.ситуации](#) (→ стр. 551), то опасные места могут указываться при речевом выводе.

## ПЕРЕДАЧА УВЕДОМЛЕНИЙ ОБ ОПАСНОСТИ

### ПЕРЕДАЧА УВЕДОМЛЕНИЙ ОБ ОПАСНОСТИ ВРУЧНУЮ

- i** Автомобиль автоматически отправляет уведомления о распознанной опасности.
- ▶ При отображении карты нажмите на текущее местоположение автомобиля . Открывается меню [Местонахождение](#).
  - ▶ Выберите [Сообщить дорожное событие](#). Появится запрос.
  - ▶ Выберите [Да](#). Появляется сообщение [Спасибо за Вашу поддержку при предотвращении аварийной ситуации!](#).

## Ведение к цели с использованием дополненной реальности

### ОБЗОР ВЕДЕНИЯ К ЦЕЛИ С ИСПОЛЬЗОВАНИЕМ ДОПОЛНЕННОЙ РЕАЛЬНОСТИ

#### **⚠ ОСТОРОЖНО**

Опасность аварии и травмирования из-за отвлечения, неправильного отображения или неверной интерпретации индикации

Изображение с камеры на индикаторе дополненной реальности не подходит для того, чтобы двигаться, ориентируясь на него.

- ▶ Постоянно держите под контролем действительную дорожную ситуацию.
- ▶ Избегайте длительного наблюдения за изображением с камеры.

Во время ведения к цели с использованием дополненной реальности перед выполнением поворота на мультимедийном дисплее появляется изображение с камеры, показывающее реальную дорожную ситуацию. Изображение с камеры содержит дополнительную информацию, например, стрелки маневров при движении.

Если опции включены и имеется данная дополнительная информация, то отображаются названия улиц и номера домов (→ стр. 569).







- ① Номер дома
- ② Название улицы
- ③ Стрелки маневров при движении

Ведение к цели с использованием дополненной реальности в некоторых ситуациях недоступно, например, при плохом приеме спутникового сигнала или движении по неоцифрованным дорогам.

Ведение к цели с использованием дополненной реальности доступно не во всех странах.

По следующей ссылке можно посмотреть анимационный ролик на эту тему:

### ЗАПУСК ВЕДЕНИЯ К ЦЕЛИ С ИСПОЛЬЗОВАНИЕМ ДОПОЛНЕННОЙ РЕАЛЬНОСТИ

#### ВНИМАНИЕ



Опасность аварии и получения травмы из-за неточного расположения дополнительной информации

Дополнительная информация с отображением дополненной реальности может быть неточной и не может заменить наблюдение за реальной дорожной ситуацией и ее оценку.

-  Постоянно держите в поле зрения реальную дорожную ситуацию при выполнении всех маневров движения.

Мультимедийная система:



-  Выберите Вид.
-  Выберите Дополненн.реальность (видео).
-  Включите или выключите Дополненная реальность (видео).



### ОТОБРАЖЕНИЕ ИНФОРМАЦИИ ОБ ОБЪЕКТАХ ДЛЯ ВЕДЕНИЯ К ЦЕЛИ С ИСПОЛЬЗОВАНИЕМ ДОПОЛНЕННОЙ РЕАЛЬНОСТИ

#### Условия

- Функция дополненной реальности включена (→ стр. 569).

Мультимедийная система:



-  Выберите Вид.
-  Выберите Дополненн.реальность (видео).
-  Включите Названия улиц и Номера домов.

Во время ведения к цели включенные опции будут накладываться на изображение с камеры в качестве дополнительной информации.





## Карта и компас

### УСТАНОВКА МАСШТАБА КАРТЫ

Мультимедийная система:



#### УВЕЛИЧЕНИЕ

- ▶ При отображении карты дважды подряд кратковременно коснитесь пальцем мультимедийного дисплея.

или

- ▶ Разведите два пальца на мультимедийном дисплее.

#### УМЕНЬШЕНИЕ

- ▶ Коснитесь мультимедийного дисплея двумя пальцами.

или

- ▶ Сведите два пальца на мультимедийном дисплее.

 Вы можете установить единицу измерения масштаба карты (→ стр. 521).

### СДВИГАНИЕ КАРТЫ

Мультимедийная система:



- ▶ При отображении карты проведите пальцем по мультимедийному дисплею в любом направлении.

### ДОСТУПНЫ СЛЕДУЮЩИЕ ФУНКЦИИ:

- Выбор цели на карте (→ стр. 539).

- Выберите особую цель(→ стр. 536).
- Отображение на карте дорожных событий (→ стр. 565).

- ▶ **Возврат карты к местоположению автомобиля в данный момент:** выберите  **Центрир..**

### ВКЛЮЧЕНИЕ ИЛИ ВЫКЛЮЧЕНИЕ ОБЗОРА МАРШРУТА ПОСЛЕ ЗАПУСКА ДВИГАТЕЛЯ

Мультимедийная система:



- ▶ Выберите **Вид.**

- ▶ Включите  или выключите  опцию **Обзор маршрута после старта.**

Если опция включена, то после запуска ведения к цели на карте отображается весь маршрут и, если имеются, все альтернативные маршруты.

### ВЫБОР СИМВОЛОВ ОСОБЫХ ЦЕЛЕЙ ДЛЯ ОТОБРАЖЕНИЯ НА КАРТЕ

Мультимедийная система:



Особыми целями являются, например, рестораны и отели. Они отображаются на карте в виде символов. Не во всех странах доступны все особые цели.

Личные особые цели – это сохраненные Вами цели, например, на USB-устройстве.

 Отображение на карте символов особых целей можно включить или выключить в качестве элементов избранного.





- ▶ Выберите Вид.
- ▶ Выберите Символы особ.целей на карте .
- ▶ Включите опцию Скрыть все особые цели.  
Если опция включена, то символы особых целей отображаются на карте в отдельных категориях согласно настройкам.

 Если условия выполнены, то символы особых целей отображаются вместе с текущей онлайн-информацией (→ стр. 576).

### ВКЛЮЧЕНИЕ ИЛИ ВЫКЛЮЧЕНИЕ ОТОБРАЖЕНИЯ КАТЕГОРИЙ ДЛЯ БЫСТРОГО ДОСТУПА

- ▶ В меню включите или выключите категорию.



### ВЫБОР КАТЕГОРИЙ

- ▶ Выберите в меню Прочие категории .
- ▶ Включите или выключите Показать все.  
Если опция включена, то на карте отображаются символы особых целей всех категорий.

или

- ▶ Выберите категории .
- ▶ Включите или выключите категории.  
Символы особых целей выбранных категорий отобразятся на карте.

### ВЫБОР КАТЕГОРИЙ ЛИЧНЫХ ОСОБЫХ ЦЕЛЕЙ

- ▶ Выберите в меню Личные особые цели .
- ▶ Выберите категорию .

- ▶ Включите или выключите Показать на карте.
- ▶ Вывод указания при приближении: включите опции Визуальное оповещение и Акустическое оповещен..

### СБРОС ОТОБРАЖЕНИЯ СИМВОЛОВ ОСОБЫХ ЦЕЛЕЙ

- ▶ Выберите в меню Сбросить особые цели.  
Настройки сбрасываются до настроек по умолчанию.

### ВЫБОР ДОПОЛНИТЕЛЬНОЙ ИНФОРМАЦИИ ДЛЯ ОТОБРАЖЕНИЯ НА КАРТЕ

Мультимедийная система:



- ▶ Выберите Вид.
- ▶ Выберите Показать дополн.информацию.
- ▶ Включите или выключите опции.

### ДОСТУПНЫ СЛЕДУЮЩИЕ ОПЦИИ:

- **Актуальная дорога/улица**  
Если опция включена, она отображается в окне навигации.
- **Масштаб**  
Если опция выключена, масштаб карты отображается только при его изменении.  
Если опция включена, масштаб карты отображается на карте постоянно.  
Опция также влияет на индикацию на дисплее водителя.
- **Высота**
- **Следующий перекресток**  
Если опция включена, а поездка выполняется без ведения к цели, то в окне навигации отображается название следующей пересекающей маршрут улицы.







## ОТОБРАЖЕНИЕ ВЕРСИИ КАРТЫ

Мультимедийная система:



- ▶ Выберите Вид.
- ▶ Выберите Версия картограф.данных.
- ▶ Отображается подробная информация.

 С помощью сервиса «Обновление карт онлайн» Mercedes me connect можно обновить картографические данные (→ стр. 37).

 Информацию о новых версиях цифровой карты можно получить на авторизованной СТОА Mercedes-Benz.

## ОБЗОР ТЕРРИТОРИИ ДЛЯ ОБЪЕЗДА НА МАРШРУТЕ

Для маршрута можно указать территории, по которым Вы не хотите проезжать.

Автоматострали и многополосные скоростные шоссе, проходящие по территории, которую необходимо объехать, могут быть включены в маршрут, несмотря на блокировку.

## ОБЪЕЗД НОВОЙ ОБЛАСТИ МАРШРУТА

Мультимедийная система:



- ▶ Выберите Избегать нов.местности.

## ЗАПУСК НА КАРТЕ

- ▶ Выберите По карте.
- ▶ Появляется красный прямоугольник. Им отмечена область, подлежащая объезду.
- ▶ Сдвиньте карту (→ стр. 570).
- ▶ Установите масштаб карты (→ стр. 570).
- ▶ Выберите .
- ▶ Область внесена в список.

## ЗАПУСК С ПОМОЩЬЮ ПОИСКА ЦЕЛИ

- ▶ Выберите Через ввод адреса.
- ▶ Введите адрес (→ стр. 37).
- ▶ Выберите цель в списке.
- ▶ Появляется карта. Область сохранена в памяти.

## ИЗМЕНЕНИЕ ОБЛАСТИ, ПОДЛЕЖАЩЕЙ ОБЪЕЗДУ

Мультимедийная система:



- ▶ Выберите область в списке.
- ▶ Выберите Обработать.

## ИЗМЕНЕНИЕ РАЗМЕРА ОБЛАСТИ

- ▶ Выберите .
- ▶ Область внесена в список.

## УЧЕТ ОБЛАСТИ ПРИ СОСТАВЛЕНИИ МАРШРУТА

- ▶ Выберите область в списке.





▶ Включите опцию [Избегать район](#).

Если функция ведения к цели активирована, то рассчитывается новый маршрут.

Если маршрут еще не задан, то настройка учитывается в ходе следующего процесса ведения к цели.

**МАРШРУТ МОЖЕТ ВКЛЮЧАТЬ В СЕБЯ ПОДЛЕЖАЩУЮ ОБЪЕЗДУ ОБЛАСТЬ В СЛЕДУЮЩИХ СЛУЧАЯХ:**

- Цель находится в области, подлежащей объезду.
- Маршрут включает в себя автомагистрали или многополосные скоростные автомагистрали, проходящие по области, подлежащей объезду.
- Приемлемый альтернативный маршрут отсутствует.

**УДАЛЕНИЕ ОБЛАСТИ, ПОДЛЕЖАЩЕЙ ОБЪЕЗДУ**

Мультимедийная система:



**УДАЛЕНИЕ ОБЛАСТИ, ПОДЛЕЖАЩЕЙ ОБЪЕЗДУ**

- ▶ Выберите область в списке.
- ▶ Выберите [Удалить](#).
- ▶ Подтвердите запрос нажатием на [Да](#).

**УДАЛЕНИЕ ВСЕХ ОБЛАСТЕЙ, ПОДЛЕЖАЩИХ ОБЪЕЗДУ**

- ▶ Если заданы хотя бы две области, подлежащие объезду, то выберите [Удалить все](#).
- ▶ Подтвердите запрос нажатием на [Да](#).

**ОБЗОР ОБНОВЛЕНИЯ КАРТОГРАФИЧЕСКИХ ДАННЫХ**

Поскольку содержимое цифровой карты автомобильных дорог очень быстро меняется, устаревшие данные могут отрицательно повлиять на все функции навигации. Для получения наилучшего впечатления от навига-

ционной системы MBUX необходимо устанавливать все предлагаемые Mercedes-Benz обновления карт.

**ДОСТУПНЫ СЛЕДУЮЩИЕ ВОЗМОЖНОСТИ ОБНОВЛЕНИЯ КАРТОГРАФИЧЕСКИХ ДАННЫХ:**

- Обновление карт онлайн
  - Обновление через портал Mercedes me
  - Обновление на авторизованной СТОА Mercedes-Benz
- При этом могут возникнуть дополнительные расходы.

**ОБНОВЛЕНИЕ КАРТ ОНЛАЙН**

**УСЛОВИЯ:**

- Сервис Mercedes me connect доступен.
- У Вас имеется учетная запись пользователя Mercedes me.
- Сервис «Обновление карт онлайн» доступен для Вашего региона.
- Сервис активирован.

 Сервис «Обновление карт онлайн» доступен только в некоторых странах.

Установка выполняется в фоновом режиме в виде автоматического обновления карт.

Мультимедийная система MBUX устанавливает все доступные обновления карт для регионов Европы, в которых находится или перемещается автомобиль.

Обновление карт онлайн активируется сразу после следующего включения двигателя автомобиля.





## ОБНОВЛЕНИЕ ЧЕРЕЗ ПОРТАЛ MERCEDES ME

Картографические данные некоторых регионов можно также обновить вручную. Войдите в систему под своей учетной записью пользователя Mercedes me на сайте: <https://www.mercedes-benz.de/>

Следуйте по пути доступа к меню [Моя учетная запись Mercedes me](#) > [Мои автомобили](#) > [Выбор автомобиля](#) > [Обновление карты онлайн](#). Выберите необходимые регионы, которые требуется загрузить на носитель данных.

После копирования картографических данных подключите носитель данных к автомобилю. Выберите уведомление с информацией о новой версии картографических данных и запустите установку. После перезагрузки мультимедийной системы MBUX используются обновленные картографические данные.

## ОБЗОР КАРТОГРАФИЧЕСКИХ ДАННЫХ

При повторной установке картографических данных в автомобиле код активации вводить не нужно.

Для картографических данных, приобретенных на носителе данных, после запуска установки необходимо ввести приложенный код активации.

Коды активации всегда действительны только для одного автомобиля.

## ПРИ ВОЗНИКНОВЕНИИ СЛЕДУЮЩИХ ПРОБЛЕМ ОБРАЩАЙТЕСЬ В АВТОРИЗОВАННУЮ СТОА MERCEDES-BENZ:

- Мультимедийная система не принимает код активации.
- Вы потеряли код активации.

## ИНДИКАЦИЯ КОМПАСА

Мультимедийная система:



- ▶ В режиме отображения карты нажимайте на местоположение автомобиля в данный момент  до тех пор, пока не отобразится меню [Местонахождение](#).
- ▶ Выберите [Компас](#).

### ИНДИКАЦИЯ КОМПАСА ПОКАЗЫВАЕТ СЛЕДУЮЩУЮ ИНФОРМАЦИЮ:

- Текущее направление движения с указанием угла направления (в формате 360°) и стороны горизонта
- Координаты долготы и широты в градусах, минутах и секундах
- Количество принимаемых спутников

Информация доступна не во всех странах.

## ОТОБРАЖЕНИЕ КИБЛЫ

Мультимедийная система:



- ▶ В режиме отображения карты нажимайте на местоположение автомобиля в данный момент  до тех пор, пока не отобразится меню [Местонахождение](#).
  - ▶ Выберите [Указания](#).
- Стрелка компаса показывает направление на Мекку по отношению к текущему направлению движения автомобиля.
- Отображается количество принимаемых спутников.

 Эта функция доступна не во всех странах.





## АВТОМАТИЧЕСКАЯ УСТАНОВКА МАСШТАБА КАРТЫ

Мультимедийная система:



▶ Выберите Вид.

▶ Автоматич.увеличение

Если опция включена, то масштаб карты автоматически устанавливается в зависимости от скорости движения и типа дороги.

- i** Автоматически установленный масштаб карты можно изменить вручную. Через несколько секунд он снова устанавливается автоматически. Если опция включена, то при предстоящем маневре движения подробный вид перекрестка или 3D-изображение в окне навигации отображаться не будут.

## ОТОБРАЖЕНИЕ СПУТНИКОВОЙ КАРТЫ

Мультимедийная система:



▶ Выберите Вид.

▶ Включите или выключите [Спутниковая карта](#).

**ЕСЛИ ВКЛЮЧЕНА ОПЦИЯ СПУТНИКОВАЯ КАРТА, ТО КАРТА ОТОБРАЖАЕТСЯ В СЛЕДУЮЩИХ МАСШТАБАХ:**

- Бортовые карты  
Спутниковые карты отображаются в масштабе от 2 км.
- Онлайн-карты  
Спутниковые карты отображаются в масштабе карт с высоким разрешением от 10 м.

Если опция [Спутниковая карта](#) выключена, то спутниковые карты не отображаются.

- i** Спутниковые карты в этих масштабах доступны не во всех странах.

## ОТОБРАЖЕНИЕ НА КАРТЕ ЗАПАСА ХОДА НА ЭЛЕКТРОТЯГЕ

### Условия

- Наличие соединения с Интернетом.
- Сервис Mercedes me connect доступен.
- У вас есть учетная запись пользователя Mercedes me.
- Автомобиль привязан к учетной записи и условия использования Mercedes me connect приняты.  
Дополнительную информацию можно найти на веб-сайте <https://www.mercedes.me>
- Платный сервис «Планирование маршрута» доступен и активирован.

Мультимедийная система:



▶ Выберите Вид.

▶ Включите опцию [Запас хода](#).

Запас хода на электротяге отображается на карте белой линией вокруг текущего местоположения автомобиля.

- i** Отображение на карте запаса хода на электротяге доступно не во всех странах.





## ОТОБРАЖЕНИЕ ОНЛАЙН-ИНФОРМАЦИИ НА КАРТЕ

### Условия

- Наличие соединения с Интернетом.
- Сервис Mercedes me connect доступен.
- У Вас имеется учетная запись пользователя Mercedes me.
- Автомобиль привязан к учетной записи пользователя, и Вы приняли условия использования Mercedes me connect.  
Дополнительную информацию можно найти на веб-сайте <https://www.mercedes.me>
- Сервис доступен и активирован.

Мультимедийная система:



▶ Выберите Вид.

▶ Включите онлайн-сервис, например, [Погода](#).

На навигационной карте отображается актуальная информация о погоде, например, температура или облачность.

Информация сервисов, например, символы погоды, отображается не во всех масштабах карты.

 Отображение онлайн-информации на карте доступно не во всех странах.

## Сервис «Парковка»

### УКАЗАНИЯ ОТНОСИТЕЛЬНО СЕРВИСА «ПАРКОВКА»

#### УКАЗАНИЕ

Повреждение автомобиля при несоблюдении максимально допустимой габаритной высоты проезда

Если высота автомобиля превышает максимально допустимую габаритную высоту проезда, возможно повреждение крыши и других частей автомобиля.

▶ Соблюдайте обозначенную на знаке габаритную высоту проезда.

▶ При превышении допустимой габаритной высоты проезда дальнейшее движение запрещено.

▶ Соблюдайте измененную высоту автомобиля при наличии надстройки над крышей или системы крепления багажа.

 Сервис доступен не во всех странах.

### ОТОБРАЖЕНИЕ МЕСТ ДЛЯ ПАРКОВКИ НА КАРТЕ

#### Условия

- Сервис «Навигационные службы» активирован в учетной записи пользователя Mercedes me.
- В объем навигационных служб включен сервис «Парковка».







Мультимедийная система:



- ▶ Включите опцию **Парковка**.  
Отображаются места для парковки в окружении текущего местоположения автомобиля.

## ВЫБОР МЕСТА ДЛЯ ПАРКОВКИ

### ! УКАЗАНИЕ

Риск повреждения автомобиля при несоблюдении местной информации и условий парковки

Данные основываются на предоставленной соответствующим провайдером услуг информации.

Компания Mercedes-Benz не несет ответственности за правильность предоставленной информации, касающейся крытых автостоянок или парковки.

- ▶ Всегда учитывайте местную информацию и условия.

### Условия

- Сервис «Навигационные службы» активирован в учетной записи пользователя Mercedes me.
- В объем навигационных служб включен сервис «Парковка».
- Сервис **Парковка** включен (→ стр. 576).

Мультимедийная система:



- ▶ На карте нажмите на **P**.

или

- ▶ В обзоре маршрута выберите **P Парковочные места** (→ стр. 551).
- ▶ Выберите позицию и фильтр поиска, например, **Вблизи от цели** и **Крытые автостоянки**.

На карте показаны возможные места парковки с учетом выбранных настроек.

- ▶ Выберите место для парковки.

### ОТОБРАЖАЕТСЯ СЛЕДУЮЩАЯ ИНФОРМАЦИЯ (ЕСЛИ ДОСТУПНА):

- Адрес цели, расстояние от фактического местоположения автомобиля и время прибытия
- Информация о крытой / открытой парковке, например:
  - Время работы
  - Стоимость парковки
  - Наличие свободных мест в данный момент
  - Максимальная продолжительность парковки
  - **Максимальная высота въезда**  
Данные о максимальной высоте въезда, предоставляемые сервисом «Парковка», следует проверять по прибытии на соответствующую парковку.
- Доступные способы оплаты (Mercedes pay, монеты, купюры, карта)
- Подробная информация о тарифах на парковку
- Количество свободных парковочных мест
- Способ оплаты (например, через автомат)
- Сервисы / оснащение места для парковки
- Номер телефона





▶ Рассчитайте маршрут (→ стр. 541).

### ВЫ МОЖЕТЕ ВОСПОЛЬЗОВАТЬСЯ СЛЕДУЮЩИМИ ФУНКЦИЯМИ (ЕСЛИ ИМЕЮТСЯ):

- Поиск особых целей поблизости.
- Сохранение цели.
- Телефонный звонок в пункт назначения.
- Передача цели с помощью QR-кода.
- Вызов веб-адреса.
- Отображение цели на карте.

## ПРЕДВАРИТЕЛЬНОЕ БРОНИРОВАНИЕ ПАРКОВОЧНОГО МЕСТА

### Условия

- Сервис «Навигационные службы» активирован в учетной записи пользователя Mercedes me.
- В объем навигационных служб включен сервис «Парковка».
- Вы зарегистрировались на портале Mercedes me через Mercedes Pay и соответствующих операторов, указав свои платежные реквизиты для оплаты парковки.
- Сервис [Парковка](#) включен (→ стр. 576).

 Данная опция доступна не во всех странах.

Мультимедийная система:

  [Навигация](#)

- ▶ Выберите на карте место для парковки.
- ▶ Если было выбрано бронируемое парковочное место, то выберите [Бронирование парковочного места](#).

▶ Выберите нужный период времени бронирования. Учитывайте информацию об отмене.

Если парковочное место доступно на выбранный период времени, то отображается цена.

▶ Подтвердите нажатием на .

▶ В обзоре бронирования подтвердите [Бронировать](#).

▶ При необходимости введите пин-код Mercedes me.

Бронирование парковочного места выполняется в фоновом режиме.

На Ваш адрес электронной почты высылается подтверждение бронирования с парковочным талоном.

## ПРИНЯТИЕ ИЛИ ОТМЕНА БРОНИРОВАНИЯ

▶ Запустите приложение Mercedes me на своем смартфоне.

▶ Откройте [Меню](#).

▶ Выберите [Мои транзакции](#).

▶ Выберите [Транзакции по парковке](#).

▶ Выберите нужное бронирование.

▶ **Принятие бронирования:** выберите [Показать парковочный талон](#).

или

▶ **Отмена бронирования:** выберите [Отменить бронирование](#).

 Если возможно, то бронирование парковочного места может быть отменено до указанного времени. Если бронирование не может быть отменено, то это отображается для Вас еще в ходе процесса бронирования.





## ОПЛАТА ПАРКОВКИ

### Условия

- Сервис «Навигационные службы» активирован в учетной записи пользователя Mercedes me.
- В объем навигационных служб включен сервис «Парковка».
- Вы зарегистрировались на портале Mercedes me через Mercedes Pay и соответствующих операторов, указав свои платежные реквизиты для оплаты парковки.
- Сервис **Парковка** включен (→ стр. 576).

 Данная опция доступна не во всех странах.

Мультимедийная система:



- ▶ Выберите на карте место для парковки.
- ▶ Если была выбрана платная парковка, прокрутите вниз до подробных сведений о парковке.
- ▶ Выберите **Оплата**.  
Когда автомобиль прибудет к месту платной парковки и его двигатель будет выключен, появится сообщение. С помощью этого сообщения можно начать процесс оплаты и оплатить парковку, не выходя из автомобиля.

### ЗАПУСК ПРОЦЕССА ОПЛАТЫ

- ▶ Подтвердите сообщение.
- ▶ Учитывайте отображаемое максимальное время парковки и другие возможные ограничения, если имеются. Если потребуется, Вы полу-

чите сообщение о необходимости сохранения уведомления об оплате парковки онлайн.

- ▶ Выберите **Начать процесс оплаты**.
- ▶ При необходимости введите PIN-код Mercedes me.
- ▶ Подтвердите, нажав **OK**.  
На дисплее отобразится успешное начало транзакции оплаты парковки.
- ▶ Завершите транзакцию, нажав **OK**.
- ▶ **Отмена транзакции оплаты парковки:** после получения запроса о подтверждении выберите **Отмена**.  
При этом возможно списание минимальной суммы платежа.

### ЗАВЕРШЕНИЕ ТРАНЗАКЦИИ ОПЛАТЫ ПАРКОВКИ

- ▶ Остановите выполнение текущей транзакции с помощью приложения Mercedes me.  
Вы получите краткую информацию о данной операции и расходах. Если позднее во время поездки будет распознана незавершенная транзакция оплаты парковки для Вашего автомобиля, появится запрос о том, хотите ли Вы завершить эту транзакцию.
- ▶ Подтвердите сообщение.  
Если транзакция оплаты парковки была успешно завершена, появится еще одно сообщение с подробной информацией о завершенном процессе парковки.





# Видеореги́стратор

## УКАЗАНИЯ ОТНОСИТЕЛЬНО ВИДЕОРЕГИСТРАТОРА



### УКАЗАНИЕ

Риск остаточных последствий при нарушениях нормативных предписаний и законодательных положений о защите данных

Эксплуатация видеореги́стратора и пользование его функциями юридически находятся в зоне Вашей ответственности.

Правовые нормы по эксплуатации и использованию видеореги́стратора могут различаться в зависимости от того, в какой стране он используется.

Эта функция разрешена не во всех странах.

-  Перед использованием видеореги́стратора ознакомьтесь с содержанием правовых норм, особенно законодательных положений о защите данных, в соответствующей стране использования.
-  Соблюдайте правовые нормы, особенно законодательные положения о защите данных.

### **ДЛЯ БЕЗОПАСНОЙ РАБОТЫ СОБЛЮДАЙТЕ СЛЕДУЮЩИЕ УКАЗАНИЯ:**

- Используйте исключительно USB-накопители данных с форматом FAT32 или exFAT.
- Используйте USB-накопители данных с сертификатом USB-IF.

USB-IF является некоммерческой организацией и представляет форум USB Implementers Forum. На базе сертификации USB общество USB-IF сертифицирует, например, версии USB, соответствующие кабели и разъемы, а также способы передачи энергии через USB-интерфейс.

- При частом и продолжительном переписывании на высоких скоростях USB-накопители памяти могут повреждаться. Mercedes-Benz рекомендует использовать высокопроизводительный внешний SSD-диск. Сокращение SSD означает твердотельный накопитель данных (Solid-State-Drive).

-  Размер файла, а также продолжительность записи в режиме однократной записи ограничиваются заданным форматом USB-накопителя. Так, например, USB-накопители с файловой системой FAT32 не позволяют записывать файлы размером более прилб. 4 Гбайт. После достижения предела объема файла запись останавливается, и Вы получаете уведомление.

### **В ПРИЛОЖЕНИИ GALLERY ДОСТУПНЫ СЛЕДУЮЩИЕ ФУНКЦИИ:**

- Включение или выключение функции защиты от записи
- Удаление видеофайла

Дополнительная информация о приложении Gallery, см. (→ стр. 617).





## ВЫБОР USB-УСТРОЙСТВА ДЛЯ ВИДЕОЗАПИСИ С ПОМОЩЬЮ ВИДЕОРЕГИСТРАТОРА

### Условия

- Как минимум, одно USB-устройство подключено к мультимедийной системе (→ стр. 638).

Мультимедийная система:

   **Приложения**  **Видеорегистр.**

- ▶ Выберите символ USB.
- ▶ Выберите USB-устройство.

-  Если USB-устройства содержат несколько разделов, то записанные видеофайлы не всегда отображаются в списке записей. Компания Mercedes-Benz рекомендует использовать USB-устройства с одним разделом.

## ЗАПУСК ИЛИ ОСТАНОВКА ЦИКЛИЧЕСКОЙ ЗАПИСИ С ВИДЕОРЕГИСТРАТОРА

### Условия

- Для записи и сохранения видеофайла: USB-устройство подключено к мультимедийной системе (→ стр. 638).
- Двигатель автомобиля включен.

Мультимедийная система:

   **Приложения**  **Видеорегистр.**

- ▶ Если к мультимедийной системе подключено несколько USB-устройств, то выберите нужное USB-устройство (→ стр. 581). Если USB-устройство не выбрано, то при начале записи выбор выполняется автоматически.
- ▶ **Выбор режима записи: выберите Циклическая запись.**  
**Циклическая запись** непрерывно записывает короткие видеофайлы. Если память заполнена, то запись автоматически продолжается. При этом запись выполняется с удалением самого старого видеофайла.
- ▶ **Запуск:** выберите **Начать запись**.  
Отображается продолжительность записи. Появляется сообщение **Не удаляйте носитель данных во время записи. Перед удалением носителя данных необходимо выполнить его безопасное извлечение..** Видеофайл сохраняется на USB-устройстве.
- ▶ **Остановка:** выберите **Закончить запись**.

-  В некоторых странах на видеоизображение накладываются географические координаты (градусы широты и долготы). В географических координатах возможны повышенные неточности, обусловленные техническими причинами.

### В СЛЕДУЮЩИХ СЛУЧАЯХ МОЖЕТ ПОЯВИТЬСЯ СООБЩЕНИЕ:

- Камера не работает, появляется сообщение **Видеокамера недоступна**. Проверьте камеру на авторизованной СТОА Mercedes-Benz.
- Если включено указание о пересечении границы страны (→ стр. 582).





- Если во время записи видеорегистратора запускается запись с помощью приложения «Камера», то запись с видеорегистратора останавливается и автоматически возобновляется после завершения записи с камеры. При этом отображается соответствующее указание.

## ЗАПУСК ИЛИ ОСТАНОВКА ОДНОКРАТНОЙ ЗАПИСИ С ВИДЕОРЕГИСТРАТОРА

### Условия

- Для записи и сохранения видеофайла: USB-устройство подключено к мультимедийной системе (→ стр. 638).
- Двигатель автомобиля включен.

Мультимедийная система:

 >>> **Приложения** >>> **Видеорегистр.**

- ▶ Если к мультимедийной системе подключено несколько USB-устройств, выберите нужное USB-устройство (→ стр. 581).

Если USB-устройство не выбрано, то при начале записи выбор выполняется автоматически.

- ▶ **Выбор режима записи:** выберите **Однократная запись**.

При выборе **Однократная запись** запись останавливается при достижении предела памяти. Однократная запись защищена от автоматической перезаписи.

- ▶ **Запуск:** выберите **Начать запись**.

Отображается продолжительность записи. Появляется сообщение **Не удаляйте носитель данных во время записи. Перед удалением носителя данных необходимо выполнить его безопасное извлечение..** Видеофайл сохраняется на USB-устройстве.

- ▶ **Остановка:** выберите **Закончить запись**.

- ⓘ В некоторых странах на видеоизображение накладываются географические координаты (градусы широты и долготы). В географических координатах возможны большие неточности, обусловленные техническими причинами.

## В СЛЕДУЮЩИХ СЛУЧАЯХ МОЖЕТ ПОЯВИТЬСЯ СООБЩЕНИЕ:

- **Однократная запись:** память заполнена, или возможна запись только в течение нескольких минут. Видеозапись останавливается или вскоре будет остановлена.  
Замените USB-устройство или удалите какой-нибудь видеофайл.
- Камера не работает, появляется сообщение **Видеокамера недоступна**.  
Проверьте камеру на авторизованной СТО Mercedes-Benz.
- Если включено указание о пересечении границы страны (→ стр. 582).
- Если во время записи видеорегистратора запускается запись с помощью приложения «Камера», то запись с видеорегистратора останавливается и автоматически возобновляется после завершения записи с камеры. При этом отображается соответствующее указание.

## КОНФИГУРИРОВАНИЕ НАСТРОЕК ВИДЕОРЕГИСТРАТОРА

### Условия

- USB-устройство подключено к мультимедийной системе (→ стр. 638).

Мультимедийная система:

 >>> **Приложения** >>> **Видеорегистр.**

- ▶ Выберите .





## ПОЛУЧЕНИЕ УВЕДОМЛЕНИЯ ПОСЛЕ ПЕРЕСЕЧЕНИЯ ГРАНИЦЫ

- ▶ Включите опцию [Указан.о пересеч.границы](#) .  
Если производится видеозапись и автомобиль пересекает границу, то отображается уведомление.

 Эта функция доступна не во всех странах.

## ЗАПУСК АВТОМАТИЧЕСКОЙ ЗАПИСИ ВИДЕО

- ▶ Выберите [Автоматич.циклическая запись](#).
- ▶ Включите опцию [Автоматич.циклическая запись](#).  
При пуске двигателя автомобиля видеозапись начинается автоматически.

 Эта функция доступна не во всех странах.





# < Телефон

## Пользование телефоном

### УКАЗАНИЯ ПО ТЕЛЕФОНИИ

#### ⚠️ ОСТОРОЖНО

Опасность потери контроля над дорожной ситуацией из-за пользования интегрированными в автомобиль средствами связи во время движения

Пользование интегрированными в автомобиль средствами связи во время движения может отвлекать Вас от ситуации на дороге. Кроме того Вы можете потерять контроль над автомобилем.

- ▶ Пользуйтесь этими устройствами только в том случае, если это позволяет дорожная ситуация.
- ▶ Если это невозможно, остановитесь в соответствии с ПДД и произведите ввод данных в остановленном автомобиле.

#### ⚠️ ВНИМАНИЕ

Опасность аварии из-за пользования мобильными устройствами связи во время движения

Мобильные устройства связи отвлекают водителя от происходящего на дороге. Кроме того, водитель может потерять контроль над автомобилем.

- ▶ Водителю следует пользоваться устройствами мобильной связи только в остановленном автомобиле.
- ▶ Пассажиры могут пользоваться мобильными устройствами связи только в предусмотренной для этого зоне, например в задней части салона.

Пользуясь мультимедийной системой и средствами мобильной связи в автомобиле, учитывайте законодательные нормы страны, в которой Вы в данный момент находитесь.







### ⚠ ОСТОРОЖНО

Опасность травмирования из-за неправильного размещения предметов

При неправильном размещении предметов в салоне автомобиля существует опасность их смещения или опрокидывания из стороны в сторону, при этом они могут задеть находящихся в автомобиле людей. Кроме того, подстаканники, открытые вещевые отделения и держатели для мобильных телефонов в случае аварии не всегда могут удержать находящиеся в них предметы.

Существует опасность травмирования, в особенности при торможении или внезапном изменении направления движения!

- ▶ Всегда размещайте предметы так, чтобы их не опрокидывало из стороны в сторону в таких или подобных ситуациях.
- ▶ Всегда следите за тем, чтобы предметы не выступали из вещевых отделений, багажных сеток или сеток-карманов.
- ▶ Закрывайте запираемые вещевые отделения перед началом движения.
- ▶ Всегда размещайте и закрепляйте тяжелые, твердые, острые предметы, предметы с острыми краями, а также бьющиеся или слишком большие предметы в багажнике / багажном отделении.

### УЧИТЫВАЙТЕ ДОПОЛНИТЕЛЬНУЮ ИНФОРМАЦИЮ ПО НАДЛЕЖАЩЕМУ ХРАНЕНИЮ МОБИЛЬНЫХ СРЕДСТВ СВЯЗИ:

- Загрузка автомобиля (→ стр. 245)

Более подробную информацию можно получить на авторизованной СТОА Mercedes-Benz или по адресу: <https://www.mercedes-benz-mobile.com/>

### ОБЗОР МЕНЮ «ТЕЛЕФОН»



- ① Имя подключенного в данный момент Bluetooth®-устройства / мобильного телефона
- ② Имя устройства Bluetooth® другого подключенного в данный момент мобильного телефона / мобильного телефона
- ③ Уровень сигнала сети мобильной связи
- ④ Состояние аккумуляторной батареи подключенного мобильного телефона
- ⑤ Опции
- ⑥ Сообщения
- ⑦ Вызов устройств
- ⑧ Цифровой блок
- ⑨ Запуск поиска контактов

### ОБЗОР ПРОФИЛЕЙ BLUETOOTH®

Профиль Bluetooth® мобильного телефона	Функция
PBAP (Phone Book Access Profile)	Контакты автоматически отображаются в мультимедийной системе
MAP (Message Access Profile)	Можно пользоваться функциями сообщений
HFP (Hands Free Profile)	Доступна беспроводная телефония





## ОБЗОР РЕЖИМОВ РАБОТЫ ТЕЛЕФОНА

### В ЗАВИСИМОСТИ ОТ КОМПЛЕКТАЦИИ ДОСТУПНЫ СЛЕДУЮЩИЕ РЕЖИМЫ РАБОТЫ ТЕЛЕФОНА:

- Мобильный телефон подключен к мультимедийной системе по Bluetooth® (→ стр. 586).
- Два мобильных телефона подключены к мультимедийной системе по Bluetooth® (режим подключения двух телефонов) (→ стр. 587).
  - С помощью обоих мобильных телефонов Вы можете использовать все функции мультимедийной системы.

 Независимо от этого функцию воспроизведения аудиофайлов через Bluetooth® можно использовать с помощью любого мобильного телефона (→ стр. 638).

## ИНФОРМАЦИЯ О ТЕЛЕФОНИИ

### В СЛЕДУЮЩИХ СИТУАЦИЯХ ВОЗМОЖНО ПРЕРЫВАНИЕ ТЕЛЕФОННОГО СОЕДИНЕНИЯ ВО ВРЕМЯ ДВИЖЕНИЯ:

- В районе с недостаточным покрытием сети мобильной связи.
- При передвижении автомобиля из зоны действия одной передающей/приемной станции в другую, не имеющую в данный момент свободного канала голосовой связи.
- Используемая SIM-карта несовместима с доступной сетью.
- Мобильный телефон с картой Twincard одновременно зарегистрирован в сети с помощью второй SIM-карты.

Для повышения качества голосовой связи мультимедийная система поддерживает технологию HD Voice®. Для этого мобильные телефоны и операторы мобильной связи абонентов должны поддерживать HD Voice®.

В зависимости от качества соединения качество голосовой связи может изменяться.

## ПОДКЛЮЧЕНИЕ МОБИЛЬНОГО ТЕЛЕФОНА

### Условия

- Функция Bluetooth® в мобильном телефоне включена (см. руководство по эксплуатации от изготовителя).
- Функция Bluetooth® в мультимедийной системе включена (→ стр. 519).

Мультимедийная система:



 ➔  ➔ Телефон ➔  ➔ Приборы ➔ Приборы

## ПОИСК МОБИЛЬНОГО ТЕЛЕФОНА

- ▶ Выберите [Соединить с новым прибором](#).

## АВТОРИЗАЦИЯ МОБИЛЬНОГО ТЕЛЕФОНА

- ▶ Выберите мобильный телефон.  
В мультимедийной системе и в мобильном телефоне отображается код.
- ▶ **Коды совпадают:** подтвердите код в мобильном телефоне.

 При использовании мобильных телефонов предыдущих поколений для авторизации потребуется ввести цифровой код от 1 до 16 символов в мобильном телефоне и мультимедийной системе.

 Мультимедийная система поддерживает авторизацию до 15 мобильных телефонов.





Авторизованные мобильные телефоны подключаются автоматически.

- Подключенный мобильный телефон можно также использовать в качестве аудиоустройства с Bluetooth® (→ стр. 638).

По следующей ссылке можно посмотреть анимационный ролик на эту тему:

## ПОДКЛЮЧЕНИЕ ВТОРОГО МОБИЛЬНОГО ТЕЛЕФОНА (РЕЖИМ ПОДКЛЮЧЕНИЯ ДВУХ ТЕЛЕФОНОВ)

### Условия

- Как минимум, один мобильный телефон уже подключен к мультимедийной системе по Bluetooth®.

Мультимедийная система:



- Выберите **Соединить с новым прибором**.
- Выберите мобильный телефон.
- В отдельных случаях, когда появляется запрос, подтвердите выбор пары мобильных телефонов выбором опции **Имя устройства 1 + Имя устройства 2**.  
Выбранный мобильный телефон подключается к мультимедийной системе.

## СМЕНА МОБИЛЬНОГО ТЕЛЕФОНА (РЕЖИМ ПОДКЛЮЧЕНИЯ ДВУХ ТЕЛЕФОНОВ)

Мультимедийная система:



Оба мобильных телефона отображаются в отдельных вкладках.

- Выберите вкладку с необходимым мобильным телефоном.  
При выборе вкладки определенного мобильного телефона отображается соответствующая информация о телефоне.  
При выборе другой вкладки вид может измениться с учетом другого телефона.  
Подменю в меню «Телефон» (например, контакты, журнал вызовов, сообщения), за исключением настроек телефона, относятся к выбранному в данный момент мобильному телефону. В настройках телефона можно выполнить настройки для обоих мобильных телефонов.

## ИЗМЕНЕНИЕ ФУНКЦИИ МОБИЛЬНОГО ТЕЛЕФОНА

Мультимедийная система:



### ВКЛЮЧЕНИЕ ФУНКЦИИ

- Выберите символ серого цвета в строке мобильного телефона.  
Включается соответствующая функция.

### ОТКЛЮЧЕНИЕ ФУНКЦИИ

- Активна одна функция:** в строке мобильного телефона выберите цветной символ.  
Мобильный телефон отключается от мультимедийной системы.
- Активны несколько функций:** в строке мобильного телефона выберите активную функцию.  
Соответствующая функция отключается.





## СМЕНА МОБИЛЬНОГО ТЕЛЕФОНА

Мультимедийная система:



### АВТОРИЗОВАННЫЙ МОБИЛЬНЫЙ ТЕЛЕФОН ОТСУТСТВУЕТ:

- ▶ Выберите [Соединить с новым прибором](#).
- ▶ Выберите мобильный телефон.
- ▶ **Повторная авторизация мобильного телефона:** подтвердите цифровой код в мобильном телефоне.

### ИСПОЛЬЗОВАНИЕ В РЕЖИМЕ ОДНОГО ТЕЛЕФОНА

- ▶ Выберите [Имя устройства](#).  
Вновь авторизованный мобильный телефон подключается в режиме одного телефона.  
Если мобильный телефон уже авторизован и был подключен в режиме одного телефона, то он снова подключается в режиме одного телефона.  
Если мобильный телефон уже авторизован и подключен к другому мобильному телефону в режиме подключения двух телефонов, то при необходимости может появиться запрос о том, должен ли мобильный телефон в будущем подключаться к другому мобильному телефону в режиме одного телефона или в режиме подключения двух телефонов.
- ▶ При необходимости подтвердите запрос о режиме работы (режим одного телефона или режим подключения двух телефонов), выбрав опцию [Имя устройства](#).

### ИСПОЛЬЗОВАНИЕ В РЕЖИМЕ ПОДКЛЮЧЕНИЯ ДВУХ ТЕЛЕФОНОВ

- ▶ Выберите [Имя устройства 1 + Имя устройства 2](#).  
Вновь авторизованный мобильный телефон подключается вместе с выбранным мобильным телефоном в режиме подключения двух телефонов.

Если мобильный телефон уже авторизован и был подключен в режиме одного телефона, то в дальнейшем он подключается к выбранному мобильному телефону в режиме подключения двух телефонов.

Если мобильный телефон ранее был подключен к другому мобильному телефону, то это соединение прерывается.

## ОТКЛЮЧЕНИЕ ИЛИ УДАЛЕНИЕ МОБИЛЬНОГО ТЕЛЕФОНА

Мультимедийная система:



### ОТКЛЮЧЕНИЕ МОБИЛЬНОГО ТЕЛЕФОНА

- ▶ Выберите [Разъединить](#).  
При необходимости мобильный телефон вновь автоматически подключается при следующем запуске двигателя.

### УДАЛЕНИЕ МОБИЛЬНОГО ТЕЛЕФОНА

- ▶ Выберите [Приборы](#).
- ▶ В строке мобильного телефона выберите .
- ▶ Выберите [Удалить прибор](#).  
Мобильный телефон удаляется из системы.

## РЕГУЛИРОВКА ГРОМКОСТИ ПРИЕМА И ПЕРЕДАЧИ

### Условия

- Мобильный телефон подключен (→ стр. 586).

Мультимедийная система:



Данная функция обеспечивает оптимальное качество речевого сигнала.





**i** Обратите внимание, что для регулировки громкости приема и передачи должен быть выбран соответствующий мобильный телефон.

- ▶ В строке мобильного телефона выберите .
- ▶ Выберите **Громкость**.
- ▶ Отрегулируйте громкость приема и передачи с помощью **Громкость приема** и **Громкость передачи**.

Более подробная информация о рекомендуемой громкости приема и передачи: <https://www.mercedes-benz-mobile.com/>

### НАСТРОЙКА МЕЛОДИИ ЗВОНКА

Мультимедийная система:



- ▶ Настройте мелодию звонка.

**i** Если мобильный телефон поддерживает функцию передачи мелодии звонка, то вместо мелодии звонка аудиосистемы автомобиля при поступлении вызова Вы услышите мелодию звонка мобильного телефона.

### ВКЛЮЧЕНИЕ ИЛИ ВЫКЛЮЧЕНИЕ ФУНКЦИИ РАСПОЗНАВАНИЯ ГОЛОСА МОБИЛЬНЫМ ТЕЛЕФОНОМ

#### Условия



- Как минимум, один мобильный телефон подсоединен к мультимедийной системе (→ стр. 586).

- Выбрана вкладка с мобильным телефоном, на котором должна запускаться функция распознавания голоса (→ стр. 587).

### ВКЛЮЧЕНИЕ ФУНКЦИИ РАСПОЗНАВАНИЯ РЕЧИ МОБИЛЬНЫМ ТЕЛЕФОНОМ

- ▶ На мультифункциональном рулевом колесе нажмите на клавишу  и удерживайте ее более одной секунды. Включается функция распознавания голоса выбранного в данный момент мобильного телефона.

### ВЫКЛЮЧЕНИЕ ФУНКЦИИ РАСПОЗНАВАНИЯ РЕЧИ МОБИЛЬНЫМ ТЕЛЕФОНОМ

- ▶ На мультифункциональном рулевом колесе нажмите на клавишу  или .

**i** Всегда, если мобильный телефон подключен через интеграцию смартфона, включается или выключается функция распознавания голоса этого мобильного телефона.

### УКАЗАНИЯ ПО ПРЕДЛОЖЕНИЯМ КОНТАКТОВ

Мультимедийная система может отображать предложения контактов на основе часто используемых контактов, исходящих вызовов, а также SMS-сообщений. Для этого должна быть включена опция **Допустить предложение контактов** (→ стр. 522).

При открытии списка вызовов или меню сообщений Вам будут предложены контакты, которым Вы можете позвонить или написать. Предложения отображаются на вкладке **Предложения**.

**i** Мультимедийная система не использует содержание сообщений для формирования предложений.





## ВЫБОР ОПЦИЙ ДЛЯ ПРЕДЛОЖЕНИЙ КОНТАКТОВ

### Условия

- Опция [Допустить предложение контактов](#) включена (→ стр. 522).
- Мультимедийная система собрала достаточное количество данных для отображения предложений контактов.

Мультимедийная система:

  **Телефон**

▶ Выберите [Перечень звонков](#) или [Контакты](#).

▶ Выберите [Предложения](#).

▶ В строке предлагаемого контакта выберите .

### МОЖНО ВЫБРАТЬ СЛЕДУЮЩУЮ ОПЦИЮ:

- [Сейчас не предлагать](#)

## Телефонные вызовы

### ЗВОНОК ПО ТЕЛЕФОНУ

Мультимедийная система:

  **Телефон**

### ВЫПОЛНЕНИЕ ТЕЛЕФОННОГО ВЫЗОВА С ПОМОЩЬЮ НАБОРА НОМЕРА

▶ Выберите .

▶ Введите номер.

▶ Выберите .

Выполняется телефонный вызов.

### ПРИЕМ ТЕЛЕФОННОГО ВЫЗОВА

▶ Выберите  [Принять](#) .

### ОТКЛОНЕНИЕ ТЕЛЕФОННОГО ВЫЗОВА

▶ Выберите  [Отклонить](#) .

### ОТВЕТ НА ТЕЛЕФОННЫЙ ВЫЗОВ СООБЩЕНИЕМ

▶ Выберите  [Сообщение](#) .

### ЗАВЕРШЕНИЕ ТЕЛЕФОННОГО РАЗГОВОРА





▶ Выберите .

### ВНЕСЕНИЕ ТЕЛЕФОННОГО ВЫЗОВА В СПИСОК ДЕЛ СЛУЖБЫ «ОФИС В АВТОМОБИЛЕ»

▶ Выберите  [Внести телефонный вызов в список дел службы «Офис в автомобиле»](#).

### ЗАПУСК ФУНКЦИЙ ВО ВРЕМЯ ТЕЛЕФОННОГО ВЫЗОВА

#### ВО ВРЕМЯ ТЕЛЕФОННОГО ВЫЗОВА ДОСТУПНЫ СЛЕДУЮЩИЕ ФУНКЦИИ:

-  [Закончить выз.](#)
-  [Выкл. микроф.](#)
-  [Цифров.блок](#) (отображается для передачи тональных сигналов)
-  [Добавить выз.](#)

#### Громкая связь

Передача телефонного вызова, например, в следующие части салона: [Впереди](#), [Сзади](#) или [На всех местах](#).

#### Межабонен.св.

Передача телефонного вызова, например, на телефон или наушники.

▶ Выберите функцию.





 Обратите внимание на то, что функции и символы могут различаться в зависимости от комплектации автомобиля.

## ВЕДЕНИЕ ТЕЛЕФОННОГО РАЗГОВОРА С НЕСКОЛЬКИМИ АБОНЕНТАМИ

### Условия

- Имеется активный телефонный вызов (→ стр. 590).
- Установлен еще один телефонный вызов.

## ПЕРЕКЛЮЧЕНИЕ МЕЖДУ ТЕЛЕФОННЫМИ ВЫЗОВАМИ

- ▶ Выберите контакт.  
Выбранный телефонный вызов активен. Другой телефонный вызов находится на удержании.

## АКТИВИРОВАНИЕ УДЕРЖИВАЕМОГО ВЫЗОВА

- ▶ Выберите контакт удерживаемого вызова.

## ВЕДЕНИЕ ТЕЛЕФОННОГО РАЗГОВОРА В РЕЖИМЕ КОНФЕРЕНЦ-СВЯЗИ

- ▶ Выберите  **Конференция**.  
Новый абонент добавляется в конференцию.

## ЗАВЕРШЕНИЕ АКТИВНОГО ТЕЛЕФОННОГО ВЫЗОВА

- ▶ Выберите  **Закончить выз..**

 В некоторых мобильных телефонах удерживаемый телефонный вызов активируется сразу после завершения активного телефонного вызова.

## ПРИЕМ ИЛИ ОТКЛОНЕНИЕ ПАРАЛЛЕЛЬНОГО ВЫЗОВА

### Условия

- Ведется телефонный разговор (→ стр. 590).

Если во время телефонного разговора поступает входящий вызов, то отображается соответствующее указание.

В зависимости от мобильного телефона и оператора мобильной связи Вы услышите сигнал о поступлении второго вызова.

В качестве альтернативы в режиме подключения двух телефонов Вы услышите оповещательный сигнал, если вызов поступает на другой (еще не активный) мобильный телефон.

- ▶ Выберите  **Принять**.  
Входящий телефонный вызов активен.  
Если к мультимедийной системе подключен только один мобильный телефон, то предыдущий вызов удерживается.  
Если в режиме подключения двух телефонов во время разговора принять вызов на втором мобильном телефоне, то текущий вызов завершается.

или

- ▶ Выберите **Сообщение**.  
Входящий вызов не принимается.  
Вы ответите сообщением.

или

- ▶ Выберите  **Отклонить**.









 Функция и порядок действий зависят от Вашего оператора мобильной связи и мобильного телефона (см. руководство по эксплуатации от изготовителя).

## ИСПОЛЬЗОВАНИЕ КОДА СТРАНЫ ДЛЯ МЕЖДУНАРОДНЫХ ТЕЛЕФОННЫХ ЗВОНКОВ

Мультимедийная система:



-  Нажмите и удерживайте «0» до тех пор, пока в поле выбора не появится «+».
  -  Введите цифры кода страны, кода региона и номера телефона.
  -  Нажмите .
- Будет выполнен телефонный вызов.

## Контакты

### ИНФОРМАЦИЯ О МЕНЮ «КОНТАКТЫ»

Меню «Контакты» включает в себя все контакты из имеющихся источников данных, таких как, например, мобильный телефон или носитель данных.

### В ЗАВИСИМОСТИ ОТ ИСТОЧНИКА ДАННЫХ ВЫ МОЖЕТЕ СОХРАНИТЬ/ ЗАГРУЗИТЬ СЛЕДУЮЩЕЕ КОЛИЧЕСТВО КОНТАКТОВ:

- контакты, хранящиеся длительно: 3000 записей
- контакты, загруженные с мобильного телефона: 5000 записей для каждого мобильного телефона

### ИЗ МЕНЮ «КОНТАКТЫ» МОЖНО ВЫПОЛНЯТЬ СЛЕДУЮЩИЕ ДЕЙСТВИЯ:

- Звонок по телефону, например, вызов контакта (→ стр. 593)
- Навигация (→ стр. 538)
- Создание сообщений (→ стр. 595)
- Другие опции (→ стр. 593)

Контакты мобильного телефона отображаются автоматически, если мобильный телефон подключен к мультимедийной системе (→ стр. 586).

### КОНТАКТЫ ИЗ ИЗБРАННОГО МОБИЛЬНОГО ТЕЛЕФОНА

Если мобильный телефон поддерживает эту функцию, элементы избранного мобильного телефона автоматически загружаются и появляются в обзоре меню «Телефон».



### ВЫЗОВ КОНТАКТА

Мультимедийная система:



### ДЛЯ ПОИСКА КОНТАКТОВ ИМЕЮТСЯ СЛЕДУЮЩИЕ ВОЗМОЖНОСТИ:

- поиск по инициалам
- поиск по имени
- поиск по номеру телефона

-  Введите символы в поле поиска.
-  Выберите контакт.

### КОНТАКТ МОЖЕТ СОДЕРЖАТЬ СЛЕДУЮЩУЮ ПОДРОБНУЮ ИНФОРМАЦИЮ:

- номера телефонов
- адреса навигации







- веб-адрес
- адреса электронной почты
- отношение (если установлено)

### ИЗМЕНЕНИЕ ФОРМАТА ИМЕН КОНТАКТОВ

Мультимедийная система:



- ▶ Выберите **Контакты**.
- ▶ Выберите **Формат имени**.
- ▶ Выберите опцию.

### ОБЗОР ИМПОРТА КОНТАКТОВ

#### ИМПОРТ КОНТАКТОВ В МЕНЮ «КОНТАКТЫ»

Источник	Условия
 USB-устройство	USB-устройство подключено к USB-разъему.
Мобильный телефон	Мобильный телефон подключен к мультимедийной системе по Bluetooth®. Контакты доступны.

-  Учитывайте, что импортированные контакты сохраняются в автомобиле и доступны в любое время вне зависимости от подключенного мобильного телефона.

#### ИМПОРТ КОНТАКТОВ В МЕНЮ «КОНТАКТЫ»

Мультимедийная система:





- ▶ Выберите мобильный телефон **<Имя устройства>**, из которого необходимо импортировать контакты.

- ▶ Выберите опцию.

### СОХРАНЕНИЕ КОНТАКТА МОБИЛЬНОГО ТЕЛЕФОНА

Мультимедийная система:



- ▶ В строке контакта мобильного телефона нажмите .
  - ▶ Выберите .
  - ▶ Выберите **Сохранить**.
  - ▶ Выберите **Да**.
- Сохраненный в мультимедийной системе контакт будет отмечен символом MBUX.

### ТЕЛЕФОННЫЙ ВЫЗОВ КОНТАКТА

Мультимедийная система:





- ▶ Выберите  **Искать контактные данные**.
- ▶ Введите символы в поле поиска.
- ▶ Выберите контакт.
- ▶ Выберите номер телефона.
- ▶ Выполняется телефонный вызов.

### ВЫБОР ПРОЧИХ ОПЦИЙ В МЕНЮ КОНТАКТОВ

Мультимедийная система:



- ▶ В строке контакта выберите .
- ▶ Выберите .
- ▶ Выберите опцию.





## УДАЛЕНИЕ КОНТАКТОВ

### Условия

- Контакты сохранены в автомобиле.
- Для удаления отдельного контакта он был вручную импортирован в автомобиль.



Мультимедийная система:



### УДАЛЕНИЕ ВСЕХ КОНТАКТОВ

- ▶ Выберите .
- ▶ Выберите [Контакты](#).
- ▶ Выберите [Удалить все контакты в MBUX](#).
- ▶ Выберите опцию.

### УДАЛЕНИЕ ОДНОГО КОНТАКТА

- ▶ Выберите [Контакты](#).
- ▶ В строке контакта выберите .
- ▶ Выберите .
- ▶ Выберите [Удалить контакт](#).
- ▶ Выберите [Да](#).

## СПИСОК ВЫЗОВОВ

### ОБЗОР СПИСКА ВЫЗОВОВ

В зависимости от того, поддерживает Ваш мобильный телефон профиль Bluetooth® PBAP или нет, это может влиять на вид представления и функции списка вызовов.

### ЕСЛИ ПРОФИЛЬ BLUETOOTH® PBAP ПОДДЕРЖИВАЕТСЯ, ТО ЭТО ВЛИЯЕТ НА СЛЕДУЮЩЕЕ:



- Списки вызовов мобильного телефона отображаются в мультимедийной системе.
- Возможно, что в ходе подключения мобильного телефона будет необходимо подтвердить подключение профиля Bluetooth® PBAP.

### ЕСЛИ ПРОФИЛЬ BLUETOOTH® PBAP НЕ ПОДДЕРЖИВАЕТСЯ, ТО ЭТО ВЛИЯЕТ НА СЛЕДУЮЩЕЕ:

- Мультимедийная система самостоятельно создает список вызовов при совершении вызовов в автомобиле.
- Список вызовов не синхронизирован со списками вызовов в мобильном телефоне.

### СОВЕРШЕНИЕ ТЕЛЕФОННОГО ВЫЗОВА ИЗ СПИСКА ВЫЗОВОВ

Мультимедийная система:

- 
- ▶ Выберите  [Перечень звонков](#).
  - ▶ Выберите запись.
  - ▶ Выполняется телефонный вызов.





## ВЫБОР В СПИСКЕ ВЫЗОВОВ ДРУГИХ ОПЦИЙ

Мультимедийная система:

 >> Телефон

▶ Выберите  Перечень звонков.

▶ Для контактов из телефонной книги: выберите опции.  
Открываются данные контакта.

▶ Для контактов, в которых отображается только номер (отсутствуют в адресной книге): выберите .

## УДАЛЕНИЕ СПИСКА ВЫЗОВОВ

Мультимедийная система:

 >> Телефон >> Имя устройства >>  >> Приборы

▶ Выберите Удалить перечень звонков.

▶ Выберите Да.

 Эта функция доступна только в том случае, если Ваш мобильный телефон не поддерживает профиль Bluetooth® PVAR.

## SMS-сообщения

### ОБЗОР ФУНКЦИЙ СООБЩЕНИЙ

В меню «Сообщения» Вы можете получать SMS-сообщения, создавать и отправлять их с помощью голосового ассистента системы MBUX.

Если подключенный мобильный телефон поддерживает профиль Bluetooth® MAP, функциями сообщений можно пользоваться в мультимедийной системе.

Более подробную информацию о настройках и поддерживаемых функциях мобильных телефонов с Bluetooth® можно получить на авторизованной СТОА Mercedes-Benz или по адресу: <https://www.mercedes-benz-mobile.com/>

Некоторые мобильные телефоны после подключения к мультимедийной системе требуют дополнительных настроек для включения функции передачи сообщений (см. руководство по эксплуатации от изготовителя).

### НАСТРОЙКА ФУНКЦИИ ОТОБРАЖЕНИЯ СООБЩЕНИЙ

Мультимедийная система:

 >> Телефон >> Имя устройства >>  >> Приборы

▶ Выберите Индикация сообщений.

▶ Выберите Вкл. или Выключено.

### ЧТЕНИЕ СООБЩЕНИЯ

Мультимедийная система:

 >> Телефон >> Имя устройства >> 

### ИСПОЛЬЗОВАНИЕ ФУНКЦИИ ВОСПРОИЗВЕДЕНИЯ

Отображается список сообщений.

▶ Для воспроизведения выберите символ  в какой-либо переписке.

Воспроизводится текст сообщения.

### СОЗДАНИЕ И ОТПРАВКА НОВОГО СООБЩЕНИЯ

#### Условия

- Наличие соединения с Интернетом.
- Как минимум, один мобильный телефон подсоединен с наличием приема.





- На мобильном телефоне должна быть активирована функция поддержки сообщений.

Мультимедийная система:



- ▶ С помощью голосового ассистента системы MBUX произнесите голосовую команду Отправить сообщение и назовите необходимый контакт (→ стр. 482).

### ДИКТОВКА ТЕКСТА

- ▶ Наговорите текст сообщения.
- ▶ Выполняется голосовой диалог.

### ОТВЕТ НА СООБЩЕНИЕ В ИСТОРИИ СООБЩЕНИЙ

Мультимедийная система:



Отображается список сообщений.

- ▶ Выберите  рядом с контактом.  
Открывается история обмена сообщениями с контактом. С помощью голосового диалога Вы пошагово проводите по истории обмена.
- ▶ Наговорите текст сообщения.

### ПЕРЕСЫЛКА СООБЩЕНИЯ

Мультимедийная система:



Отображается список сообщений.



- ▶ Произнесите голосовую команду Перешли сообщение.
- ▶ Выполняется голосовой диалог.

### ТЕЛЕФОННЫЙ ЗВОНОК ОТПРАВИТЕЛЮ СООБЩЕНИЯ

Мультимедийная система:



Отображается список сообщений.

- ▶ Выберите  рядом с контактом.  
Открывается история обмена сообщениями с контактом.
- ▶ Выберите .
- ▶ Выберите **Позвонить**.

### ИСПОЛЬЗОВАНИЕ НОМЕРА ТЕЛЕФОНА, URL-АДРЕСА ИЛИ АДРЕСА ЭЛЕКТРОННОЙ ПОЧТЫ ИЗ SMS-СООБЩЕНИЯ

Условия

- Имеется Интернет-соединение для вызова URL-адреса.

Мультимедийная система:



Отображается список сообщений.

- ▶ Выберите  рядом с контактом.  
Открывается история обмена сообщениями с контактом.
- ▶ Выберите номер телефона или URL-адрес в сообщении.  
При выборе URL-адреса открывается веб-браузер.

### ПРИ ВЫБОРЕ НОМЕРА ТЕЛЕФОНА ДОСТУПНЫ СЛЕДУЮЩИЕ ОПЦИИ:

- **Позвонить**
- **Новое сообщение**





или

- ▶ **Если доступны служба «Офис в автомобиле» и функция электронной почты:** выберите адрес электронной почты.  
Открывается служба «Офис в автомобиле».

 Доступность службы «Офис в автомобиле» зависит от конкретной страны.

- ▶ Выберите опцию.

### УДАЛЕНИЕ СООБЩЕНИЯ

Мультимедийная система:



Отображается список сообщений.

- ▶ Выберите контакт.
- ▶ Нажмите на сообщение и некоторое время удерживайте нажатым.
- ▶ **Удаление сообщения:** выберите [Удалить](#).

## Система In Car Office

### ФУНКЦИИ СЛУЖБЫ «ОФИС В АВТОМОБИЛЕ»

С помощью службы «Офис в автомобиле» Вы можете подключить свои онлайн-сервисы к мультимедийной системе.

### В РАСПОРЯЖЕНИИ ПОЛЬЗОВАТЕЛЯ ИМЕЮТСЯ СЛЕДУЮЩИЕ ФУНКЦИИ:

- Календарь

Отображение назначенных встреч и запуск действий, например, воспроизведение, звонок по телефону, навигация

- Электронная почта  
Чтение электронных писем, воспроизведение и составление, ответ на письма, пересылка
- Задачи и телефонные звонки  
Управление задачами и намеченными телефонными звонками
- Голосовой ввод  
Создание встреч/напоминаний, а также задач

 В качестве альтернативы с помощью голосового ассистента системы MBUX или функции диктовки Вы можете наговаривать тексты.  
Более подробная информация о голосовом ассистенте системы MBUX (→ стр. 483).

 Обратите внимание на то, что некоторые функции доступны только при остановленном автомобиле.

### ВЫЗОВ СЛУЖБЫ «ОФИС В АВТОМОБИЛЕ»

#### Условия

- У Вас имеется учетная запись пользователя Mercedes me.
- Сервис «Офис в автомобиле» активирован в Вашей учетной записи пользователя Mercedes me.
- У Вас есть учетная запись пользователя онлайн-сервиса, например, Office 365 или Gmail.





Это позволит согласовывать и подготавливать назначенные встречи, электронные письма и задачи.

Мультимедийная система:



▶ Выберите **In-Car Office**.

Можно вызывать отдельные функции сервиса «Офис в автомобиле».

### ПРИВЯЗКА УЧЕТНОЙ ЗАПИСИ ПОЛЬЗОВАТЕЛЯ

▶ Выберите нужный онлайн-сервис.

▶ Отсканируйте QR-код.

▶ Следуйте указаниям на устройстве.





### ВЫБОР ФУНКЦИЙ КАЛЕНДАРЯ В СЛУЖБЕ «ОФИС В АВТОМОБИЛЕ»

Мультимедийная система:



▶ Выберите назначенную встречу.

### НА ВЫБОР ДОСТУПНЫ СЛЕДУЮЩИЕ ФУНКЦИИ:

-  **Зачитка**
-  **Позвонить**
-  **Вести к цел.**
-  **Удалить**

▶ Выберите функцию.

 Если сохранена соответствующая информация о назначенной встрече, функции будут доступны.

### ПРИМЕРЫ:

- Если для назначенной встречи сохранен номер телефона, будет доступна опция **Позвонить**.
- Если в учетной записи в Интернете для назначенной встречи сохранен адрес для навигации, будет доступна опция **Вести к цел..**



### ВЫБОР ФУНКЦИЙ РАЗДЕЛА «ЗАДАЧИ И ЗВОНКИ» В СЛУЖБЕ «ОФИС В АВТОМОБИЛЕ»

Мультимедийная система:



▶ Выберите функцию для работы с записью.



### НА ВЫБОР ДОСТУПНЫ СЛЕДУЮЩИЕ ФУНКЦИИ:

- Воспроизведение 
- Телефонный вызов 

Для этой функции требуется телефонный номер.

- Отметка задачи как выполненной

При выполняющемся на настоящий момент редактировании запись с отметкой «выполнено» при снятии «галочки» может быть снова отмечена как открытая.

- Удаление 
- Отображение подробной информации 





## ОТМЕТКА ЗАПИСИ В РАЗДЕЛЕ «ЗАДАЧИ И ЗВОНКИ» КАК ВЫПОЛНЕННОЙ

Мультимедийная система:

 >> Приложения >> In-Car Office >> Задачи и звонки

▶ Выберите **Задачи и звонки**.

Появляется обзор.

▶ Выберите .

## ЧТЕНИЕ ЭЛЕКТРОННЫХ ПИСЕМ И УПРАВЛЕНИЕ ИМИ





Мультимедийная система:

 >> Приложения >> In-Car Office >> Электрон.почта

▶ Выберите электронное письмо.

Электронное письмо открывается.

### ДОСТУПНЫ СЛЕДУЮЩИЕ ФУНКЦИИ:

-  Зачитывание электронного письма
-  Ответ на электронное письмо (→ стр. 599)
-  Пересылка электронного письма (→ стр. 600)
-  Удаление электронного письма

## СОСТАВЛЕНИЕ НОВОГО ЭЛЕКТРОННОГО ПИСЬМА

Мультимедийная система:

 >> Приложения >> In-Car Office >> Электрон.почта

▶ Выберите  **Создать электронное письмо**.

▶ Выберите .

▶ Введите адрес электронной почты с клавиатуры.

или

▶ Выберите адрес электронной почты из контактов.

 Можно использовать контакты из меню «Контакты» или из привязанных онлайн-сервисов, например, Office 365 или Gmail. Дополнительная информация о меню «Контакты» (→ стр. 592).

 Учтите, что написание сообщений электронной почты возможно только при остановленном автомобиле.

▶ В соответствующих полях введите с клавиатуры тему и текст электронного письма.

▶ Выберите **Отправить**.

## ОТВЕТ НА ЭЛЕКТРОННОЕ ПИСЬМО

Мультимедийная система:

 >> Приложения >> In-Car Office >> Электрон.почта

▶ Выберите электронное письмо.

▶ Выберите **Ответить**.

▶ В соответствующем поле введите с клавиатуры текст электронного письма.

▶ Выберите **Отправить**.

 Учтите, что написание сообщений электронной почты возможно только при остановленном автомобиле.





## ПЕРЕСЫЛКА ЭЛЕКТРОННОГО ПИСЬМА

Мультимедийная система:

   Приложения  In-Car Office  Электрон.почта

- ▶ Выберите электронное письмо.
- ▶ Выберите [Переслать](#).
- ▶ **Пересылка с вложением:** выберите [Переслать с приложением](#).

**i** Можно использовать контакты из меню «Контакты» или из привязанных онлайн-сервисов, например, Office 365 или Gmail. Дополнительная информация о меню «Контакты» (→ стр. 592).

**i** Пересылка с вложением возможна только при наличии вложения.

- ▶ **Пересылка без вложения:** выберите [Переслать без приложения](#).
- ▶ В соответствующем поле введите с клавиатуры текст электронного письма.
- ▶ Выберите [Отправить](#).

## ПОЛЬЗОВАНИЕ СЛУЖБОЙ «ОФИС В АВТОМОБИЛЕ» С ПОМОЩЬЮ ГОЛОСОВОГО АССИСТЕНТА СИСТЕМЫ MBUX И ФУНКЦИИ ДИКТОВКИ

Мультимедийная система:



   Приложения  In-Car Office  Электрон.почта

### ПОЛЬЗОВАНИЕ СЛУЖБОЙ «ОФИС В АВТОМОБИЛЕ» С ПОМОЩЬЮ ФУНКЦИИ ДИКТОВКИ

Функция диктовки позволяет наговаривать тексты, например, тему сообщения или текст электронного письма, вместо набора текстов с клавиатуры.

**i** Функция диктовки доступна не везде и не без ограничений. При первом включении функции может потребоваться согласие с условиями использования Mercedes me connect в Вашей учетной записи пользователя Mercedes me.

Ниже в качестве примера показано, как можно наговаривать тему и текст электронного письма.

- ▶ Выберите  [Создать электронное письмо](#).
- ▶ Добавьте получателя нажатием .
- ▶ Выберите .
- ▶ Запускается функция диктовки.
- ▶ Продиктуйте тему и текст электронного письма. После обработки голосового ввода продиктованный материал отображается в виде текста.
- ▶ Выберите [Отправить](#).







## ПОЛЬЗОВАНИЕ СЛУЖБОЙ «ОФИС В АВТОМОБИЛЕ» С ПОМОЩЬЮ ГОЛОСОВОГО АССИСТЕНТА СИСТЕМЫ MBUX

С помощью системы голосового управления голосового ассистента системы MBUX можно пользоваться различными функциями службы «Офис в автомобиле» и наговаривать тексты.

 Более подробная информация о пользовании голосовым ассистентом системы MBUX (→ стр. 482).

Ниже в качестве примера приведены некоторые голосовые команды, которые можно использовать для работы со службой «Офис в автомобиле».

- ▶ **Написание нового электронного письма:** произнесите голосовую команду «Напиши электронное письмо Петеру Мюллеру». Продолжается диалог.
- ▶ **Ответ на электронное письмо:** произнесите голосовую команду «Ответь на электронное письмо». Продолжается диалог.
- ▶ **Пересылка электронного письма:** произнесите голосовую команду «Перешли электронное письмо». Наговорите текст электронного письма.
- ▶ **Отображение задач:** произнесите голосовую команду «Покажи мои задачи». Отображается(-ются) задача(-и).
- ▶ **Создание записи в календаре:** произнесите голосовую команду «Создай запись в календаре на завтра на 9 утра». Продолжается диалог.

## Apple CarPlay®

### ОБЗОР СИСТЕМЫ APPLE CARPLAY®



#### ВНИМАНИЕ

Опасность отвлечения внимания из-за информационных систем и устройств связи

Пользование интегрированными в автомобиль информационными системами и устройствами связи во время движения может отвлекать Вас от дорожной ситуации. Кроме того, Вы можете потерять контроль над автомобилем.



Пользуйтесь этими устройствами только в том случае, если это позволяет дорожная ситуация.



Если это невозможно, остановитесь в соответствии с ПДД и выполните ввод данных в остановленном автомобиле.

При пользовании мультимедийной системой соблюдайте законодательные нормы страны, в которой Вы в данный момент находитесь.

С помощью системы Apple CarPlay® можно пользоваться функциями iPhone® через мультимедийную систему. Управление осуществляется с помощью сенсорного экрана, сенсорного управления или системы голосового управления Siri®. Система голосового управления включается при продолжительном нажатии на клавишу  на многофункциональном рулевом колесе.



Для продолжения пользования мультимедийной системой с помощью голосового ассистента системы MBUX коротко нажмите на клавишу  на многофункциональном рулевом колесе (→ стр. 482).





Только одно устройство iPhone® может быть подключено к мультимедийной системе с помощью Apple CarPlay®.

Даже в режиме подключения двух телефонов при использовании системы Apple CarPlay® к мультимедийной системе через Bluetooth® может быть подключен только один дополнительный мобильный телефон.

Поскольку доступ к iPhone® при активной сессии Apple CarPlay® через MBUX ограничен, то не все функции системы MBUX (в т.ч. выбор контакта из адресной книги) доступны на подключенном устройстве в полном объеме. В этом случае используйте приложение Apple CarPlay®.

Полная функциональность системы Apple CarPlay® возможна только при наличии соединения с Интернетом.

Доступность системы Apple CarPlay® может варьироваться в зависимости от страны.

Ответственность за приложение, связанные с ним сервисы и контент несет соответствующий поставщик услуг.

Apple CarPlay® является зарегистрированным товарным знаком компании Apple Inc.

По следующей ссылке можно посмотреть анимационный ролик на эту тему:

### ИНФОРМАЦИЯ О СИСТЕМЕ APPLE CARPLAY®

Символ Apple CarPlay® в статусной строке переключается на последнюю активную индикацию в системе Apple CarPlay®.

Если на мобильном телефоне будет запущена функция ведения к цели, когда в мультимедийной системе уже активирована функция ведения к цели, последняя будет отключена.

## ПОДКЛЮЧЕНИЕ IPHONE® ЧЕРЕЗ APPLE CARPLAY® (С ПОМОЩЬЮ КАБЕЛЯ)

### Условия

- На Вашем устройстве используется последняя версия операционной системы (см. руководство по эксплуатации от изготовителя).

**i** Из соображений безопасности первый запуск системы Apple CarPlay® в мультимедийной системе должен производиться при остановленном автомобиле и при приведенном в действие стояночном тормозе.

▶ Подключите iPhone® с помощью подходящего кабеля к USB-разъему мультимедийной системы (→ стр. 638).

При первом подключении приложения появляется сообщение с Положениями о защите персональных данных.

▶ Если необходимо запустить приложение, выберите **Принять и начать**.

или

▶ Откройте диспетчер устройств (→ стр. 587).

▶ Запустите систему Apple CarPlay® нажатием соответствующего символа рядом с именем устройства.

**i** При определенных условиях здесь также появится сообщение с Положениями о защите персональных данных.

▶ При необходимости подтвердите использование системы Apple CarPlay® на своем устройстве iPhone®.





## ВЫХОД ИЗ СИСТЕМЫ APPLE CARPLAY®

▶ Выберите .

или

▶ Нажмите клавишу  на мультифункциональном рулевом колесе (мультимедийная система MBUX).

**i** Если система Apple CarPlay® перед последним отключением не отображалась в оперативном режиме, то при следующем подключении приложение запускается в фоновом режиме. Систему Apple CarPlay® можно вызвать нажатием символа Apple CarPlay® в статусной строке.

## ПОДКЛЮЧЕНИЕ IPHONE® ЧЕРЕЗ APPLE CARPLAY® (БЕСПРОВОДНОЕ СОЕДИНЕНИЕ)

### Условия

- На Вашем устройстве используется последняя версия операционной системы (см. руководство по эксплуатации от изготовителя).
- На устройстве включена функция Bluetooth® (см. руководство по эксплуатации от изготовителя).
- Устройство «видят» другие устройства.

**i** Из соображений безопасности первый запуск системы Apple CarPlay® в мультимедийной системе должен производиться при остановленном автомобиле и при приведенном в действие стояночном тормозе.

Мультимедийная система:

    ▶▶▶ Приборы

- ▶ Подключение мобильного телефона по Bluetooth® (→ стр. 586). При первом подключении приложения появляется сообщение с Положениями о защите персональных данных.
- ▶ Если необходимо запустить приложение, выберите **OK и запуск. Apple CarPlay.**
- ▶ При необходимости подтвердите использование системы Apple CarPlay® на своем устройстве iPhone®.

**i** В списке устройств можно в любое время переключаться с соединения по Bluetooth® на соединение через Apple CarPlay® (беспроводное соединение).

**i** Если Вы уже подключили мобильный телефон по Bluetooth®, то для пользования системой Apple CarPlay® в диспетчере устройств Вы можете подключить дополнительное устройство iPhone® по Bluetooth®.

## ВЫХОД ИЗ СИСТЕМЫ APPLE CARPLAY®

▶ Выберите .

или

▶ Нажмите  на сенсорном управлении (мультимедийная система MBUX).





-  Если система Apple CarPlay® перед последним отключением не отображалась в оперативном режиме, то при следующем подключении приложение запускается в фоновом режиме. Систему Apple CarPlay® можно вызвать нажатием символа Apple CarPlay® в строке состояния.

### ВЫЗОВ НАСТРОЕК ЗВУЧАНИЯ СИСТЕМЫ APPLE CARPLAY®

Мультимедийная система:



- ▶ Выберите настройки звучания.

### ЗАВЕРШЕНИЕ РАБОТЫ СИСТЕМЫ APPLE CARPLAY®

- ▶ В диспетчере устройств (телефон, носители данных) выберите символ Apple CarPlay®, находящийся рядом с именем устройства iPhone®.

-  Если необходимо перезапустить систему Apple CarPlay®, выберите символ Apple CarPlay® в диспетчере устройств в приложениях «Телефон» или «Носитель данных».

-  Если Apple CarPlay® перед последним разъединением не отображалось в оперативном режиме, при следующем автоматическом запуске приложение запускается в фоновом режиме. Apple CarPlay® можно вызвать нажатием соответствующего символа в статусной строке.

## Система Android Auto

### ОБЗОР СИСТЕМЫ ANDROID AUTO



#### ВНИМАНИЕ

Опасность отвлечения внимания из-за информационных систем и устройств связи

Пользование интегрированными в автомобиль информационными системами и устройствами связи во время движения может отвлекать Вас от дорожной ситуации. Кроме того, Вы можете потерять контроль над автомобилем.





▶ Пользуйтесь этими устройствами только в том случае, если это позволяет дорожная ситуация.



▶ Если это невозможно, остановитесь в соответствии с ПДД и выполните ввод данных в остановленном автомобиле.

При пользовании мультимедийной системой соблюдайте законодательные нормы страны, в которой Вы в данный момент находитесь.

Система Android Auto позволяет пользоваться функциями мобильных телефонов на базе Android через мультимедийную систему. Управление осуществляется с помощью сенсорного экрана, сенсорного управления или системы голосового управления. Вы можете запустить голосовое управление продолжительным нажатием клавиши  на многофункциональном рулевом колесе.

-  Для продолжения пользования мультимедийной системой с помощью голосового ассистента системы MBUX коротко нажмите на клавишу  на многофункциональном рулевом колесе (→ стр. 482).





С помощью системы Android Auto к мультимедийной системе может быть подключен только один мобильный телефон.

Даже в режиме подключения двух телефонов с помощью системы Android Auto только один дополнительный мобильный телефон может быть подключен через Bluetooth® к мультимедийной системе.

Полная функциональность системы Android Auto возможна только при наличии соединения с Интернетом.

Доступность системы Android Auto и приложений Android Auto может варьироваться в зависимости от страны.

Ответственность за приложение, связанные с ним сервисы и контент несет соответствующий поставщик услуг.

По следующей ссылке можно посмотреть анимационный ролик на эту тему:

### ИНФОРМАЦИЯ О СИСТЕМЕ ANDROID AUTO

Нажатие символа Android Auto в статусной строке позволит переключиться на последнюю активную индикацию в системе Android Auto.

Если на мобильном телефоне будет запущена функция ведения к цели, когда в мультимедийной системе уже активирована функция ведения к цели, последняя будет отключена.

### ПОДКЛЮЧЕНИЕ МОБИЛЬНОГО ТЕЛЕФОНА ЧЕРЕЗ ANDROID AUTO (С ПОМОЩЬЮ КАБЕЛЯ)

#### Условия

- Мобильный телефон поддерживает систему Android Auto начиная с версии Android 5.0.
- В мобильном телефоне установлена последняя версия приложения Android Auto.

- Для использования функций телефона мобильный телефон подключен к мультимедийной системе по Bluetooth® (→ стр. 586).

Если до этого соединение отсутствовало, то оно устанавливается при использовании мобильного телефона через систему Android Auto.

 По соображениям безопасности первый запуск приложения Android Auto в мультимедийной системе должен производиться при остановленном автомобиле и при приведенном в действие стояночном тормозе.

 Подключите мобильный телефон с помощью подходящего кабеля к USB-разъему мультимедийной системы (→ стр. 638).

При первом подключении приложения появляется сообщение с Положениями о защите персональных данных.

 Если необходимо запустить приложение, выберите [Принять и начать](#).

или



 Откройте диспетчер устройств (→ стр. 587).

 Запустите приложение Android Auto нажатием соответствующего символа рядом с именем устройства.

### ВЫХОД ИЗ СИСТЕМЫ ANDROID AUTO

 Выберите .

или

 Нажмите  на сенсорном управлении (мультимедийная система MBUX).







-  Если приложение Android Auto перед последним отключением не отображалось в оперативном режиме, то при следующем подключении оно запускается в фоновом режиме. Вы можете вызвать систему Android Auto, нажав символ Android Auto в статусной строке.

## ПОДКЛЮЧЕНИЕ МОБИЛЬНОГО ТЕЛЕФОНА ЧЕРЕЗ ANDROID AUTO (БЕСПРОВОДНОЕ СОЕДИНЕНИЕ)

### Условия

- Используется актуальная версия операционной системы Вашего устройства (см. инструкцию по эксплуатации от изготовителя).
- Устройство поддерживает функцию Android Auto (беспроводное соединение).
- На устройстве включена функция Bluetooth® (см. руководство по эксплуатации от изготовителя).
- Устройство «видят» другие устройства.
- Функция Bluetooth® в мультимедийной системе включена (→ стр. 519)

-  По соображениям безопасности первый запуск приложения Android Auto в мультимедийной системе должен производиться при остановленном автомобиле и при приведенном в действие стояночном тормозе.

-  Функционирование Android Auto (беспроводное соединение) доступно не во всех странах.

Мультимедийная система:





 Телефон
 

 Приборы

-  Подключение мобильного телефона по Bluetooth® (→ стр. 586).

-  В зависимости от конфигурации устройства после подключения мобильного телефона по Bluetooth® на центральном дисплее может появиться запрос о необходимости запуска системы Android Auto. В этом случае на запрос нужно ответить **Да**.

-  Выберите **Запустить Android Auto**.  
 При первом подключении приложения появляется сообщение с положениями о защите персональных данных.
-  Выберите **Принять и начать**.

-  В любое время в списке устройств можно переключаться с соединения по Bluetooth® на соединение через Android Auto (беспроводное соединение).

-  Если у Вас уже есть телефон с соединением через Bluetooth®, то для использования Android Auto Вы можете при помощи диспетчера устройств присоединить через Bluetooth® еще один мобильный телефон.

### ВЫХОД ИЗ СИСТЕМЫ ANDROID AUTO

-  Выберите .

или





▶ Нажмите на кнопку  на сенсорном управлении (мультимедийная система MBUX).

- ❗ Если приложение Android Auto перед последним отключением не отображалось в оперативном режиме, то при следующем подключении оно запускается в фоновом режиме. Вы можете вызвать систему Android Auto, нажав символ Android Auto в строке состояния.

### ВЫЗОВ НАСТРОЕК ЗВУЧАНИЯ СИСТЕМЫ ANDROID AUTO

Мультимедийная система:

   **Установки**  **Система**  **Аудио**

▶ Выберите настройки звучания.

### ЗАВЕРШЕНИЕ РАБОТЫ СИСТЕМЫ ANDROID AUTO

▶ Выберите в диспетчере устройств (телефон, носители данных) символ Android Auto, находящийся рядом с именем устройства мобильного телефона.

- ❗ Если необходимо перезапустить систему Android Auto, то выберите символ Android Auto в диспетчере устройств.

- ❗ Если система Android Auto перед последним разъединением не отображалась в оперативном режиме, то при следующем автоматическом запуске приложение запускается в фоновом режиме. Вы можете вызвать систему Android Auto, нажав символ Android Auto в статусной строке.

## Данные автомобиля, передаваемые при использовании систем Android Auto и Apple CarPlay®

### ОБЗОР ПЕРЕДАВАЕМЫХ ДАННЫХ АВТОМОБИЛЯ

При использовании функции «Интеграция смартфона» определенные данные автомобиля передаются на мобильный телефон. Это позволяет оптимально использовать выбранные сервисы мобильного телефона. Доступ к данным автомобиля с возможностью изменения не предоставляется.

### ПЕРЕДАЮТСЯ СЛЕДУЮЩИЕ СВЕДЕНИЯ О СИСТЕМЕ:

- Версия программного обеспечения мультимедийной системы
- Идентификатор системы (анонимизированный)

Передача этих данных производится для оптимизации связи между автомобилем и мобильным телефоном.

Для этого, а также для привязки нескольких автомобилей к мобильному телефону случайным образом генерируется идентификационный код автомобиля.

Он не связан с идентификационным номером автомобиля (VIN) и удаляется при возврате мультимедийной системы к заводским настройкам (→ стр. 526).

### ПЕРЕДАЮТСЯ СЛЕДУЮЩИЕ ДАННЫЕ О СОСТОЯНИИ АВТОМОБИЛЯ:

- Включенное положение АКП
- Распознавание парковки, остановки, качения и движения
- Дневной/ночной режим дисплея водителя
- Тип привода





Передача этих данных производится для отображения информации в соответствии с дорожной ситуацией.

### ПЕРЕДАЮТСЯ СЛЕДУЮЩИЕ ДАННЫЕ О МЕСТОПОЛОЖЕНИИ АВТОМОБИЛЯ:

- Координаты
- Скорость
- Направление по компасу
- Направление ускорения

Эти данные используются мобильным телефоном для повышения точности навигации (например, для продолжения движения в тоннеле).

## Вызовы Mercedes me

### СОВЕРШЕНИЕ ВЫЗОВОВ С ПОМОЩЬЮ ПОТОЛОЧНОЙ БЛОК-ПАНЕЛИ УПРАВЛЕНИЯ

- i** Телефонные вызовы Mercedes me возможны не во всех странах. Информацию о доступности этих функций в своей стране можно получить на авторизованной СТОА Mercedes-Benz.

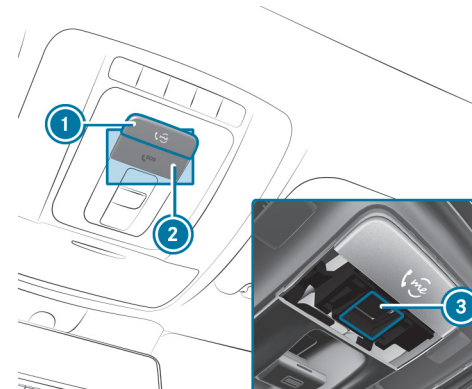

- ① Клавиша me для вызова сервисной или информационной службы
- ② Крышка клавиши SOS
- ③ Клавиша SOS (система экстренного вызова)

### Совершение телефонного вызова Mercedes me

- ▶ Нажмите на клавишу me ①.

### ПЕРЕДАЧА СИГНАЛА ЭКСТРЕННОГО ВЫЗОВА

- ▶ Для открытия крышки клавиши SOS кратковременно нажмите ②.
- ▶ Нажмите кнопку SOS ③ и удерживайте ее нажатой не менее одной секунды.

Передать сигнал экстренного вызова можно даже при активном вызове Mercedes me. Он имеет приоритет над всеми остальными активными вызовами.

### ИНФОРМАЦИЯ О ВЫЗОВЕ MERCEDES ME С ПОМОЩЬЮ КЛАВИШИ ME

Совершен вызов в центр обслуживания клиентов Mercedes-Benz с помощью клавиши me на потолочной блок-панели управления или с помощью мультимедийной системы (→ стр. 608).







### ИСПОЛЬЗУЯ ГОЛОСОВОЙ ДИАЛОГ, ВЫ МОЖЕТЕ ОБРАТИТЬСЯ В НУЖНЫЙ СЕРВИС:

- Помощь при аварии и помощь на дорогах
- Центр обслуживания клиентов Mercedes-Benz для получения общей информации, связанной с автомобилем

### КРОМЕ ТОГО, ВЫ ПОЛУЧАЕТЕ ИНФОРМАЦИЮ ПО СЛЕДУЮЩИМ ТЕМАМ:

- Активация сервиса Mercedes me connect
- Управление автомобилем
- Ближайшая авторизованная СТОА Mercedes-Benz
- Прочие услуги и сервисы Mercedes-Benz

Во время соединения с центром обслуживания клиентов Mercedes-Benz производится передача данных (→ стр. 611).

### ВЫЗОВ ЦЕНТРА ОБСЛУЖИВАНИЯ КЛИЕНТОВ MERCEDES-BENZ С ПОМОЩЬЮ МУЛЬТИМЕДИЙНОЙ СИСТЕМЫ

#### Условия

- Имеется доступ к сети GSM.
- В соответствующем регионе партнером по договору обеспечено покрытие сетью GSM.
- Для автоматической передачи данных автомобиля его двигатель должен быть включен.

Мультимедийная система:



▶ Позвоните в [Mercedes me connect](#).

С Вашего согласия мультимедийная система передает необходимые данные автомобиля. Передача данных отображается на дисплее.

Потом Вы можете выбрать сервис и будете соединены с сотрудником центра обслуживания клиентов Mercedes-Benz.

### ВЫЗОВ ЦЕНТРА ОБСЛУЖИВАНИЯ КЛИЕНТОВ MERCEDES-BENZ ПОСЛЕ АВТОМАТИЧЕСКОГО РАСПОЗНАВАНИЯ АВАРИИ ИЛИ ПОЛОМКИ

#### Условия

- Автомобиль распознал факт аварии или поломки (→ стр. 375).
- Автомобиль остановлен.
- Включена аварийная световая сигнализация.

Эта функция доступна не во всех странах.

Автомобиль может распознать факт аварии или поломки в ограниченных условиях.

### УСЛОВИЯ ДЛЯ РАСПОЗНАВАНИЯ ЗАДЕВАНИЙ В РАМКАХ СЕРВИСА «ПОМОЩЬ ПРИ АВАРИИ»:

- Автомобиль оснащен противовзломно-противоугонной системой (код 551).
- Автомобиль оснащен системой охраны салона (код 882).
- Автомобиль оснащен пакетом противоугонных систем (код P54).





- Сервис «Распознавание задеваний с уведомлением о взломе» активирован на портале Mercedes me connect.

Если при включенной защите от буксировки заблокированный автомобиль распознает наезд, то при включении автомобиля появится сообщение в мультимедийной системе.

В сообщении будет предоставлена информация о потенциально задетой зоне автомобиля и о силе удара.

При распознавании аварий или поломок экстренный помощник выводит на дисплей мультимедийной системы указания по технике безопасности. Процесс может длиться несколько секунд.

 Доступность сервиса распознавания задеваний зависит от автомобиля.

После закрытия индикации экстренного помощника в мультимедийной системе появится запрос с предложением помощи от Центра обслуживания клиентов Mercedes-Benz.

▶ Выберите **Позвонить**.

- Данные автомобиля автоматически передаются после вашего согласия или при активированной службе Mercedes me connect «Помощь при аварии и поломке» (→ стр. 614).
- Центр обслуживания клиентов Mercedes-Benz примет ваш звонок и организует помощь при поломке и аварии.

За данные услуги может взиматься отдельная плата.

 В зависимости от тяжести аварии, может сработать функция автоматического экстренного вызова. Он имеет приоритет над всеми остальными активными вызовами (→ стр. 620).

 Кроме того, при активном сервисе Mercedes me connect «Теледиагностика» в случае поломки через некоторое время может появиться похожий запрос. Если вы уже связались с Центром обслуживания клиентов Mercedes-Benz или получили помощь, то можно проигнорировать или отклонить данный запрос.

 Если на запрос Центра обслуживания клиентов Mercedes-Benz с предложением помощи вы ответите **Позвонить позже**, то сообщение скрывается и снова появляется через некоторое время. Запрос, отправленный сервисом Mercedes me connect «Теледиагностика», можно подтвердить или отклонить. После отклонения он больше не отображается.

### **СОГЛАСОВАНИЕ СРОКА ПРОВЕДЕНИЯ ТО ПРИ ВЫЗОВЕ MERCEDES ME**

При активировании сервиса «Управление техобслуживанием» производится автоматическая передача важных данных автомобиля в центр обслуживания клиентов Mercedes-Benz. Благодаря этому Вы будете получать индивидуальные рекомендации по техническому обслуживанию своего автомобиля.

Независимо от того, согласились ли Вы на пользование сервисом «Управление техобслуживанием», мультимедийная система через определенный промежуток времени напомнит Вам о необходимости проведения обяза-





тельного сервисного обслуживания. Появляется запрос о согласовании срока проведения ТО.

▶ **Согласование срока проведения ТО:** выберите **Позвонить**.

С Вашего согласия будут переданы данные автомобиля, а центр обслуживания клиентов Mercedes-Benz примет Ваши пожелания относительно даты проведения ТО. Затем эта информация будет передана в выбранный Вами сервисный центр.

Его представители свяжутся с Вами для подтверждения назначенного срока проведения ТО и при необходимости для обсуждения деталей.

**i** Если после появления сообщения о необходимости проведения техобслуживания Вы выберете **Позвонить позже**, сообщение закроется и позднее отобразится снова.

## СОГЛАСИЕ НА ПЕРЕДАЧУ ДАННЫХ ПРИ ВЫЗОВЕ MERCEDES ME

### Условия

- Имеется активный вызов Mercedes me через мультимедийную систему или с помощью клавиши me на потолочной блок-панели управления (→ стр. 608).

**i** Запрос на подтверждение передачи данных появляется не во всех странах.

Если сервис «Помощь при аварии и помощь на дорогах» не активирован на портале Mercedes me, то появляется сообщение: **Передать данные об автомобиле и его местоположении в Центр обслуживания клиентов Mercedes-Benz, чтобы обеспечить лучшую обработку Вашего запроса?**

**i** Точная формулировка может отличаться в зависимости от установленной мультимедийной системы.

▶ Выберите **Да**.

- Необходимые данные автомобиля будут переданы автоматически (→ стр. 611).

или

▶ Выберите **Нет** и подтвердите.

- Передаются только данные для управления вызовом (→ стр. 611).

Дополнительная информация о Mercedes me: <https://www.mercedes.me>

### ДАННЫЕ, ПЕРЕДАВАЕМЫЕ ПРИ ВЫЗОВЕ MERCEDES ME

При совершении вызова через Mercedes me в сервисную службу передаются данные для предоставления необходимой консультации и обеспечения безупречного сервисного обслуживания.

### ДЛЯ ПЕРЕДАЧИ ДАННЫХ ДОЛЖНЫ БЫТЬ ВЫПОЛНЕНЫ СЛЕДУЮЩИЕ УСЛОВИЯ:

- Двигатель автомобиля включен.
- Необходимая технология передачи данных поддерживается оператором сети мобильной связи.
- Обеспечено удовлетворительное качество мобильной связи.

### ПОЭТАПНАЯ ПЕРЕДАЧА ДАННЫХ ЗАВИСИТ ОТ СЛЕДУЮЩИХ ФАКТОРОВ:

- Причина вызова





- Имеющаяся технология передачи данных с использованием мобильной связи
- Активированные сервисы Mercedes me connect
- Сервис, выбранный в системе голосового диалога

❗ Запрос о согласии на передачу данных производится только в том случае, если соответствующий сервис Mercedes me connect не был активирован.

❗ Объем передаваемых данных зависит от типа и комплектации автомобиля. По техническим причинам не все данные доступны в любое время.

### **ПЕРЕДАЧА ДАННЫХ ПРИ НЕАКТИВИРОВАННЫХ СЕРВИСАХ MERCEDES ME CONNECT**

**ЕСЛИ СЕРВИСЫ MERCEDES ME CONNECT НЕ АКТИВИРОВАНЫ И ПОДТВЕРЖДЕН ЗАПРОС О ЗАЩИТЕ ПЕРСОНАЛЬНЫХ ДАННЫХ, ТО ПЕРЕДАЕТСЯ СЛЕДУЮЩАЯ ИНФОРМАЦИЯ:**

- Идентификационный номер автомобиля
- Время вызова
- Причина вызова
- Подтверждение запроса о защите персональных данных
- Условное обозначение страны, в которой находится автомобиль
- Язык, установленный в мультимедийной системе
- Номер для вызова встроенной в автомобиль коммуникационной платформы

**ЕСЛИ ПОСЛЕ НАПОМИНАНИЯ О НЕОБХОДИМОСТИ ПРОВЕДЕНИЯ ТЕХОБСЛУЖИВАНИЯ БЫЛ СДЕЛАН ВЫЗОВ ДЛЯ СОГЛАСОВАНИЯ СРОКА ПРОВЕДЕНИЯ ТО, ТО ДОПОЛНИТЕЛЬНО ПЕРЕДАЮТСЯ СЛЕДУЮЩИЕ ДАННЫЕ:**

- Данные о текущем пробеге и техническом обслуживании

**ПРИ СОВЕРШЕНИИ ВЫЗОВА С ПОМОЩЬЮ МУЛЬТИМЕДИЙНОЙ СИСТЕМЫ ПОСЛЕ АВТОМАТИЧЕСКОГО РАСПОЗНАВАНИЯ АВАРИИ ИЛИ ПОЛОМКИ ДОПОЛНИТЕЛЬНО ПЕРЕДАЮТСЯ СЛЕДУЮЩИЕ ДАННЫЕ:**

- Данные о текущем пробеге и техническом обслуживании
- Местоположение автомобиля в данный момент

**ЕСЛИ С ПОМОЩЬЮ СИСТЕМЫ ГОЛОСОВОГО ДИАЛОГА БЫЛ ВЫБРАН СЕРВИС «ПОМОЩЬ ПРИ АВАРИИ И ПОМОЩЬ НА ДОРОГАХ», А СЕРВИС НЕ АКТИВИРОВАН, НО ПРИ ЭТОМ БЫЛ ПОДТВЕРЖДЕН ЗАПРОС О ЗАЩИТЕ ПЕРСОНАЛЬНЫХ ДАННЫХ, ТО ЦЕНТР ОБСЛУЖИВАНИЯ КЛИЕНТОВ MERCEDES-BENZ МОЖЕТ ДОПОЛНИТЕЛЬНО ЗАПРОСИТЬ СЛЕДУЮЩИЕ ДАННЫЕ АВТОМОБИЛЯ:**

- Местоположение автомобиля в данный момент

**ЕСЛИ ЗАПРОС О ЗАЩИТЕ ПЕРСОНАЛЬНЫХ ДАННЫХ БЫЛ ОТКЛОНЕН, ТО ДЛЯ ПРЕДОСТАВЛЕНИЯ НЕОБХОДИМОЙ КОНСУЛЬТАЦИИ И СЕРВИСНОГО ОБСЛУЖИВАНИЯ ПЕРЕДАЮТСЯ СЛЕДУЮЩИЕ ДАННЫЕ:**

- Причина вызова
- Отклонение запроса о защите персональных данных
- Условное обозначение страны, в которой находится автомобиль
- Язык, установленный в мультимедийной системе





- Номер для вызова встроенной в автомобиль коммуникационной платформы

### ПЕРЕДАЧА ДАННЫХ ПРИ АКТИВИРОВАННЫХ СЕРВИСАХ MERCEDES ME CONNECT

Только на втором этапе и только при активации соответствующих сервисов передаются дополнительные данные в зависимости от конкретного случая, чтобы обеспечить оптимальное сервисное обслуживание.

Обзор передаваемых данных представлен в положениях о защите персональных данных для сервисов Mercedes me connect. Вы можете найти их в своей учетной записи пользователя Mercedes me.

### ОБРАБОТКА ДАННЫХ

Данные, передаваемые во время вызова, удаляются из систем передачи после его завершения, если они не используются для других активированных сервисов Mercedes me connect.

Данные, относящиеся к конкретному случаю, обрабатываются в Центре обслуживания клиентов Mercedes-Benz, сохраняются там и при необходимости передаются партнеру по сервисному обслуживанию, уполномоченному Центром обслуживания клиентов Mercedes-Benz. Учитывайте указания по защите персональных данных, приведенные на Интернет-странице Mercedes me <https://www.mercedes.me> или в голосовом сообщении непосредственно после установки соединения с Центром обслуживания клиентов Mercedes-Benz.

 Голосовое сообщение доступно не во всех странах.

## Mercedes me connect

### ИНФОРМАЦИЯ О MERCEDES ME CONNECT

-  Mercedes me connect или отдельные сервисы Mercedes me connect доступны не во всех странах. Информацию о доступности этих функций в своей стране можно получить на авторизованной СТОА Mercedes-Benz.

Mercedes me connect включает в себя множество сервисов.

### С ПОМОЩЬЮ МУЛЬТИМЕДИЙНОЙ СИСТЕМЫ И ПОТОЛОЧНОЙ БЛОК-ПАНЕЛИ УПРАВЛЕНИЯ ВЫ МОЖЕТЕ ПОЛЬЗОВАТЬСЯ, НАПРИМЕР, СЛЕДУЮЩИМИ СЕРВИСАМИ:

- Служба помощи при аварии и помощь на дорогах (кнопка me или индикация в мультимедийной системе в зависимости от ситуации)
- Система экстренного вызова Mercedes-Benz (функция автоматического экстренного вызова и кнопка SOS)

Помощь при аварии и помощь на дорогах Mercedes me connect и центр приема экстренных вызовов Mercedes-Benz круглосуточно находятся в Вашем распоряжении.

Кнопки me и SOS находятся на потолочной блок-панели управления автомобиля (→ стр. 608).

Вы можете позвонить в центр обслуживания клиентов Mercedes-Benz также с помощью мультимедийной системы (→ стр. 609).

Обратите внимание, что Mercedes me connect является сервисом Mercedes-Benz. В экстренных случаях обращайтесь за помощью сначала по известным национальным номерам экстренного вызова. В экстренных





случаях Вы можете также использовать систему экстренного вызова Mercedes-Benz (→ стр. 68).

Соблюдайте условия пользования службами Mercedes me connect и положения о защите данных Mercedes me connect. Вы можете их найти в своей учетной записи пользователя Mercedes me.

### **ИНФОРМАЦИЯ О СЛУЖБЕ ПОМОЩИ ПРИ АВАРИИ И ПОМОЩИ НА ДОРОГАХ MERCEDES ME CONNECT**

-  Помощь при аварии и помощь на дорогах доступны не во всех странах. Получите информацию о доступности этой функции в своей стране на авторизованной СТОА Mercedes-Benz.

### **СЛУЖБА ПОМОЩИ ПРИ АВАРИИ И ПОМОЩИ НА ДОРОГАХ МОЖЕТ ВКЛЮЧАТЬ В СЕБЯ СРЕДИ ПРОЧЕГО СЛЕДУЮЩИЕ ФУНКЦИИ:**

- Дополнение к системе экстренного вызова Mercedes-Benz (→ стр. 68)  
При необходимости сотрудник центра приема экстренных вызовов Mercedes-Benz переадресует звонок в службу помощи при аварии и помощи на дорогах Mercedes me connect. Однако переадресация вызова возможна не во всех странах.
- Выезд специалиста аварийной службы на место поломки и/или буксировка неисправного автомобиля на ближайшую авторизованную СТОА Mercedes-Benz  
За данные услуги может взиматься отдельная плата.
- Дополнение к экстренному помощнику после автоматического распознавания аварии или поломки (→ стр. 609)  
При аварии или поломке передаются дополнительные данные автомобиля, позволяющие оказать оптимальную помощь силами центра

обслуживания клиентов Mercedes-Benz и авторизованного партнера по сервисному обслуживанию или аварийной службы.

- Дополнение к сервису Mercedes me connect «Теледиагностика»  
Благодаря функции «Теледиагностика» провайдер регистрирует определенные сообщения об износе и выходе из строя компонентов, если эти сообщения могут быть четко интерпретированы и доступны при контроле технического состояния компонентов, которые можно продиагностировать.

Если Ваш автомобиль распознает поломку или угрозу поломки, мультимедийная система может потребовать связаться с центром обслуживания клиентов Mercedes-Benz для получения дополнительной помощи. Это требование может появиться в мультимедийной системе только в остановленном автомобиле.

-  Данные сервисы имеют технические ограничения, такие как покрытие сети мобильной связи и качество мобильной связи, а также возможность интерпретации переданных данных в системах, осуществляющих их обработку. При определенных обстоятельствах это может привести к задержке или отсутствию указания в мультимедийной системе.

Учитывайте, что данный сервис и вызов аварийной службы являются сервисами Mercedes-Benz. В чрезвычайных ситуациях сначала обязательно обратитесь за помощью по известным национальным номерам экстренного вызова или используйте систему экстренного вызова Mercedes-Benz (→ стр. 618).

Дополнительную информацию о сервисах Mercedes me connect можно найти на портале Mercedes me: <https://me.secure.mercedes-benz.com>





## ДАННЫЕ, ПЕРЕДАВАЕМЫЕ ПРИ ПОЛЬЗОВАНИИ СЛУЖБАМИ ВЫЗОВА MERCEDES ME CONNECT

### ДАННЫЕ, ПЕРЕДАВАЕМЫЕ ПРИ ВЫЗОВЕ СЛУЖБ MERCEDES ME CONNECT, ЗАВИСЯТ ОТ:

- причины вызова;
- сервиса, выбранного в системе голосового диалога;
- активированных служб Mercedes me connect.

Информация о том, какие данные передаются при использовании службами, приведена в действующих на данный момент условиях пользования Mercedes me connect и положениях о защите данных Mercedes me connect. Вы можете их найти в своей учетной записи пользователя Mercedes me.

## Приложения Mercedes me

### ИНФОРМАЦИЯ О ПРИЛОЖЕНИИ MERCEDES ME

Благодаря учетной записи пользователя Mercedes me Вам будут доступны услуги и предложения Mercedes-Benz.

Доступность приложения зависит от страны использования и комплектации автомобиля.

Более подробную информацию можно получить на авторизованной СТОА Mercedes-Benz или на портале Mercedes me: <https://me.secure.mercedes-benz.com>

Более подробную информацию о комплектации по запросу через Mercedes me можно найти в главе «Общие указания» (→ стр. 96).

-  Следите за постоянным обновлением приложений Mercedes me.

## ВЫЗОВ УЧЕТНОЙ ЗАПИСИ ПОЛЬЗОВАТЕЛЯ MERCEDES ME

Мультимедийная система:





 Приложения
  Mercedes me

### АВТОМОБИЛЬ ПРИВЯЗАН К УЧЕТНОЙ ЗАПИСИ ПОЛЬЗОВАТЕЛЯ, И ДОСТУПНО ПРИЛОЖЕНИЕ MERCEDES ME

- ▶ Выберите [Mercedes me ID](#).
- ▶ Отображается информация о привязанной учетной записи пользователя.

### АВТОМОБИЛЬ НЕ ПРИВЯЗАН К УЧЕТНОЙ ЗАПИСИ ПОЛЬЗОВАТЕЛЯ

-  Если у Вас еще нет учетной записи пользователя Mercedes me, то Вы можете создать ее на веб-сайте <https://www.mercedes.me> или в приложении Mercedes me. Для этого требуется действительный адрес электронной почты или действительный номер телефона.

- ▶ Выберите .
- ▶ Выберите [Приложения](#).
- ▶ Выберите [Mercedes me](#).
- ▶ Для привязки Вашего аккаунта пользователя к автомобилю следуйте указаниям на дисплее.

-  Если в мобильном телефоне установлено приложение Mercedes me, то привязка автомобиля может выполняться с помощью отображаемого QR-кода.





## ВЫЗОВ СЕРВИСОВ MERCEDES ME

### Условия

- Автомобиль привязан к учетной записи пользователя.

Мультимедийная система:

🏠 ➡️ Приложения ➡️ Mercedes me

- ▶ Выберите **Мои службы**.

Сервисы Mercedes me connect, для которых имеется действительная лицензия, отображаются в алфавитном порядке.

## ЗАКАЗ ИЛИ ПРОДЛЕНИЕ ПОДПИСКИ НА СЕРВИСЫ MERCEDES ME CONNECT

Для заказа или продления подписки на сервисы Mercedes me connect используйте интернет-магазин приложений.

- ▶ Выберите .

- ▶ Выберите **Магазин**.

## УДАЛЕНИЕ ПРИВЯЗКИ УЧЕТНОЙ ЗАПИСИ ПОЛЬЗОВАТЕЛЯ К АВТОМОБИЛЮ

### Условия

- Выбран профиль пользователя учетной записи пользователя, который был привязан к автомобилю первым.
- Профиль пользователя синхронизирован (→ стр. 507).
- PIN-код Mercedes me сохранен.

Мультимедийная система:

🏠 ➡️ Приложения ➡️ Mercedes me

- ▶ Выберите **Mercedes me ID**.

- ▶ Выберите **Удалить привязку к автомобилю**.

 Только пользователь, учетная запись которого была привязана к автомобилю первой, может удалить привязку автомобиля ко всем учетным записям.

## ВЫБОР ПРИЛОЖЕНИЙ

### Условия

- В зависимости от приложения подтверждены условия пользования.

Мультимедийная система:

🏠 ➡️ Приложения

- ▶ Выберите приложение.

### ДОСТУПНЫ, НАПРИМЕР, СЛЕДУЮЩИЕ ПРИЛОЖЕНИЯ:

- **Погода**
- **Браузер**
- Другие приложения, которые могут быть приобретены и впоследствии установлены

 Первые два приложения можно вызвать также с помощью функции быстрого доступа в разделе **Приложения**.







-  Наличие предложений зависит от конкретной страны. Могут начисляться лицензионные сборы.

### В ПРИЛОЖЕНИЯХ ДОСТУПНЫ, НАПРИМЕР, СЛЕДУЮЩИЕ ФУНКЦИИ:

- Функция поиска
- Функция фильтра для отображения результатов поиска рядом с текущим местоположением автомобиля или целью
- Отображение подробной информации
- Функция голосового вывода
- Функции настройки

### ПОЛЬЗОВАНИЕ ПРИЛОЖЕНИЕМ «ГАЛЕРЕЯ»

Мультимедийная система:



- ▶ Выберите **Галерея**.

#### ОТОБРАЖАЮТСЯ ФОТОГРАФИИ И ВИДЕОЗАПИСИ, НАПРИМЕР, ИЗ СЛЕДУЮЩИХ ИСТОЧНИКОВ:



- видеозаписи с видеорегистратора
- фотографии при распознавании задеваний
- видеозаписи и фотографии с других доступных источников
- Избранное

- ▶ Выберите закладку.

### ФИЛЬТРАЦИЯ ИНДИКАЦИИ

- ▶ Выберите .
- ▶ Выберите опцию.
- Отображаются все файлы, все фотографии или все видеозаписи.

### ВОСПРОИЗВЕДЕНИЕ ВИДЕОЗАПИСИ

- ▶ Выберите .
- Начинается воспроизведение.
- ▶ **Продолжение воспроизведения в полноэкранном режиме:** нажмите на дисплей.
- ▶ **Остановка воспроизведения:** выберите .
- ▶ **Продолжение воспроизведения с нужного места:** на шкале времени движением пальца переместите метку положения .
- ▶ **Выбор предыдущей или следующей видеозаписи:** проведите пальцем вправо или влево.

### ПРОКРУЧИВАНИЕ И ИЗМЕНЕНИЕ МАСШТАБА ФОТОГРАФИЙ

- ▶ **Прокручивание:** проведите пальцем по фотографии в любом направлении.
- ▶ **Изменение масштаба:** быстро дважды коснитесь фотографии.
- ▶ **Выбор предыдущей или следующей фотографии:** проведите пальцем вправо или влево.

### ДОБАВЛЕНИЕ ФАЙЛА В ИЗБРАННОЕ ИЛИ УДАЛЕНИЕ ИЗ ИЗБРАННОГО

- ▶ Нажмите и удерживайте файл.
- ▶ Выберите **Добавить в избранное/Удалить из избранного**.
- Появляется соответствующее сообщение.

### ВКЛЮЧЕНИЕ ИЛИ ВЫКЛЮЧЕНИЕ ФУНКЦИИ ЗАЩИТЫ ОТ ЗАПИСИ

-  Активная функция защиты от записи поддерживается не каждым приложением.





- ▶ Нажмите и удерживайте файл.
- ▶ Включите  или выключите  опцию **Защита от записи**.

### УДАЛЕНИЕ ФАЙЛОВ

- ▶ Выберите .
- ▶ **Выбор отдельного файла:** коснитесь файла.  
Появляется .
- ▶ **Выбор всех файлов:** коснитесь символа .
- ▶ **Удаление:** выберите .
- ▶ Выберите **Да**.

Отдельный файл можно удалить также путем продолжительного нажатия на файл.

## Система вызова помощи "Мерседес-Бенц"

### ИНФОРМАЦИЯ О ДОСТУПНЫХ СИСТЕМАХ ЭКСТРЕННОГО ВЫЗОВА В АВТОМОБИЛЕ ДОСТУПНЫ ДВА ВИДА СИСТЕМ ЭКСТРЕННОГО ВЫЗОВА:

- Система экстренного вызова (ЭРА ГЛОНАСС)

- Система экстренного вызова по номеру 112 (система eCall в ЕС)

Система экстренного вызова Mercedes-Benz доступна не во всех странах. Информацию о региональной доступности системы экстренного вызова Mercedes-Benz можно найти на веб-сайте <https://www.mercedes-benz-mobile.com/extra/ecall/>

### ДЛЯ ОБЕИХ СИСТЕМ ЭКСТРЕННОГО ВЫЗОВА ДЕЙСТВИТЕЛЬНО СЛЕДУЮЩЕЕ:

- Для штатного функционирования обеих систем экстренного вызова требуется передача определенных данных. Пояснения приведены в главе «Передача данных» (→ стр. 622).
- Обе системы экстренного вызова относятся к серийной комплектации Вашего автомобиля и активированы на заводе-изготовителе.
- Использование обеих систем экстренного вызова является бесплатным.
- Обе системы экстренного вызова работают только в тех регионах, где операторы мобильной связи предлагают услуги мобильной связи. В обеих системах недостаточное покрытие сети операторами мобильной связи может привести к тому, что сигнал экстренного вызова не будет передан.





## РАЗЛИЧИЯ МЕЖДУ СИСТЕМОЙ ЭКСТРЕННОГО ВЫЗОВА MERCEDES-BENZ И СИСТЕМОЙ ЭКСТРЕННОГО ВЫЗОВА ПО НОМЕРУ 112 (ФУНКЦИЯ ЕС eCALL)

### Система экстренного вызова (ЭРА ГЛОНАСС)

- Система экстренного вызова Mercedes-Benz на постоянной основе зарегистрирована в сети мобильной связи.
- Экстренные вызовы Mercedes-Benz, выполняемые автоматически и вручную, передаются в центр приема экстренных вызовов Mercedes-Benz.  
Если центр приема экстренных вызовов системы экстренного вызова Mercedes-Benz недоступен (например, вследствие отсутствия покрытия сети), то автоматически выполняется экстренный вызов по номеру 112.

### Система экстренного вызова по номеру 112 (система eCall в ЕС)

- Если Вы решите воспользоваться только системой экстренного вызова по номеру 112 (функция eCall в ЕС), то система регистрируется в сети мобильной связи только после совершения экстренного вызова вручную или автоматически.
- Система экстренного вызова по номеру 112 (система eCall в ЕС) отправляет сигналы экстренного вызова, переданные автоматически или вручную, непосредственно в общественные дежурно-диспетчерские службы.

**i** Система экстренного вызова по номеру 112 (система eCall в ЕС) в Вашем автомобиле соответствует делегированному Регламенту ЕС 2017/79. Надлежащее функционирование в полном объеме системы экстренного вызова по номеру 112 (система eCall в ЕС) зависит от обстоятельств, которые находятся вне сферы влияния компании Mercedes-Benz AG. К ним относятся, в частности, зона покрытия сети мобильной связи и техническое оснащение общественных центров приема экстренных вызовов в соответствующих странах.

**i** Обратите внимание на то, что в случае ремонта необходимо использовать оригинальные аккумуляторные батареи Mercedes-Benz, сертифицированные в рамках делегированного Регламента ЕС 2017/79 (Приложение I). Допускается использование аккумуляторных батарей других производителей, если они сертифицированы согласно делегированному Регламенту ЕС 2017/79.

системы экстренного вызова Mercedes-Benz являются адреса местных дилеров.

### КОМПАНИЯ MERCEDES-BENZ РЕКОМЕНДУЕТ ВКЛЮЧИТЬ СИСТЕМУ ЭКСТРЕННОГО ВЫЗОВА MERCEDES-BENZ ПО СЛЕДУЮЩИМ ПРИЧИНАМ:

- В чрезвычайных ситуациях за границей Вы сможете получить помощь также на родном языке.
- Для ускорения передачи данных об аварии, а также повышения надежности такой передачи используется несколько технологий передачи данных.
- Система экстренного вызова Mercedes-Benz на постоянной основе зарегистрирована в сети мобильной связи, что позволяет ускорить установку экстренного соединения и передачу данных об аварии. Благодаря этому за короткое время могут быть приняты меры по спасению, оказанию помощи или эвакуации неисправного автомобиля.
- При экстренном вызове Mercedes-Benz данные об аварии передаются в общественную дежурно-диспетчерскую службу только с согласия клиента.

В случае автоматической передачи сигнала экстренного вызова, при котором отсутствует голосовой контакт, данные об аварии пере-

Можно отключить систему экстренного вызова Mercedes-Benz и использовать только систему экстренного вызова по номеру 112 (система eCall в ЕС). Контактными адресами для обработки запросов на отключение





даются непосредственно в общественный центр приема экстренных вызовов.

- Если центр приема экстренных вызовов Mercedes-Benz недоступен, то автоматически выполняется экстренный вызов по номеру 112.

## ОБЗОР СИСТЕМ ЭКСТРЕННОГО ВЫЗОВА

Система экстренного вызова Mercedes-Benz, как и система экстренного вызова по номеру 112 (система eCall в ЕС), может помочь сократить время между аварией и прибытием служб спасения к месту дорожно-транспортного происшествия. Они помогают определить местоположение автомобиля в случае дорожно-транспортного происшествия в труднодоступном месте.

Обе системы экстренного вызова могут передавать сигнал экстренного вызова автоматически (→ стр. 620) или вручную (→ стр. 621).

Передавайте сигнал экстренного вызова только для спасения себя или других людей. Не передавайте сигнал экстренного вызова при поломке или в аналогичных ситуациях.

## ИНДИКАЦИИ НА ДИСПЛЕЯХ

### В ОБЕИХ СИСТЕМАХ ЭКСТРЕННОГО ВЫЗОВА НА ЦЕНТРАЛЬНОМ ИЛИ МУЛЬТИМЕДИЙНОМ ДИСПЛЕЕ ПОЯВЛЯЮТСЯ СЛЕДУЮЩИЕ ИНДИКАЦИИ:

- **SOS NOT READY:** двигатель автомобиля не включен, или имеет место неисправность системы экстренного вызова. Это не обязательно означает полный отказ системы экстренного вызова. Сигналы экстренного вызова все равно могут передаваться.

Индикация касается исключительно автомобиля и не учитывает доступности сетей мобильной связи и центра приема экстренных вызовов Mercedes-Benz.

Функциональная готовность системы экстренного вызова автомобиля определяется тем, что индикация **SOS NOT READY** гаснет после включения двигателя автомобиля.

- : эта индикация появляется на дисплее во время активного сигнала экстренного вызова.

- Если имеет место неисправность системы экстренного вызова, то могут быть неисправны, например, динамик, микрофон, подушка безопасности или клавиша SOS.

### О НЕИСПРАВНОСТИ СИСТЕМЫ ЭКСТРЕННОГО ВЫЗОВА ВЫ СМОЖЕТЕ УЗНАТЬ ПО СЛЕДУЮЩИМ ИНДИКАЦИЯМ:

- На дисплее водителя появляется соответствующее сообщение.
- Клавиша SOS постоянно горит красным светом.

## ЗАПУСК ФУНКЦИИ АВТОМАТИЧЕСКОЙ ПЕРЕДАЧИ СИГНАЛА ЭКСТРЕННОГО ВЫЗОВА

### Условия

- Двигатель автомобиля включен.
- Стартерная аккумуляторная батарея заряжена в достаточной степени.





### КАК СИСТЕМА ЭКСТРЕННОГО ВЫЗОВА MERCEDES-BENZ, ТАК И СИСТЕМА ЭКСТРЕННОГО ВЫЗОВА ПО НОМЕРУ 112 (СИСТЕМА ECALL В ЕС) АВТОМАТИЧЕСКИ ПЕРЕДАЮТ СИГНАЛ ЭКСТРЕННОГО ВЫЗОВА:

- после запуска систем удержания пассажиров, таких как подушка безопасности или аварийные натяжители ремней безопасности, после аварии

### ПРИ ПЕРЕДАЧЕ СИГНАЛА ЭКСТРЕННОГО ВЫЗОВА:

- Устанавливается голосовая связь с центром приема экстренных вызовов.
- Сообщение с данными об аварии передается в центр приема экстренных вызовов.

Клавиша SOS в потолочной блок-панели управления мигает до тех пор, пока передача сигнала экстренного вызова не будет завершена.

Если соединение с общественным центром приема экстренных вызовов установить невозможно, то на дисплее появляется соответствующее сообщение.

- ▶ В мобильном телефоне наберите номер экстренного вызова 112 или соответствующий местный номер экстренного вызова.

### ПОСЛЕ ПЕРЕДАЧИ СИГНАЛА ЭКСТРЕННОГО ВЫЗОВА:

- Если дорожная ситуация и уровень опасности позволяют, то оставайтесь в автомобиле до тех пор, пока не будет установлена голосовая связь с центром приема экстренных вызовов.
- После получения данных об аварии центр приема экстренных вызовов принимает решение, нужно ли направлять к месту аварии службы спасения и/или полицию.

- Если никто из находящихся в автомобиле людей не отвечает, то на место происшествия немедленно отправляется автомобиль скорой помощи.

### РУЧНАЯ ПЕРЕДАЧА СИГНАЛА ЭКСТРЕННОГО ВЫЗОВА

- ▶ **С помощью клавиши SOS на потолочной блок-панели управления:** нажмите и удерживайте клавишу SOS не менее одной секунды (→ стр. 608).

или

- ▶ **С помощью системы голосового управления:** используйте команды голосового ассистента системы MBUX (→ стр. 487).

### ПРИ ПЕРЕДАЧЕ СИГНАЛА ЭКСТРЕННОГО ВЫЗОВА:

- Устанавливается голосовая связь с центром приема экстренных вызовов.
- Если дорожная ситуация позволяет, то оставайтесь в автомобиле до тех пор, пока не будет установлена голосовая связь с центром приема экстренных вызовов.
- После получения данных об аварии центр приема экстренных вызовов примет решение о необходимости направления к месту аварии служб спасения и полиции.
- Сообщение с данными об аварии передается в центр приема экстренных вызовов.

Если соединение с общественным центром приема экстренных вызовов установить невозможно, то на дисплее появляется соответствующее сообщение.

- ▶ В мобильном телефоне наберите номер экстренного вызова 112 или соответствующий местный номер экстренного вызова.





## ПЕРЕДАЧА ДАННЫХ СИСТЕМАМИ ЭКСТРЕННОГО ВЫЗОВА

Как в случае с системой экстренного вызова Mercedes-Benz, так и в случае с системой экстренного вызова по номеру 112 (система eCall в ЕС) данные передаются в центр приема экстренных вызовов Mercedes-Benz или общественный центр приема экстренных вызовов.

В зависимости от активированной системы экстренного вызова (→ стр. 618) в соответствующий центр приема экстренных вызовов передаются различные данные.

## ДАнные, ПЕРЕДАВАЕМЫЕ В ЗАВИСИМОСТИ ОТ АКТИВИРОВАННОЙ СИСТЕМЫ ЭКСТРЕННОГО ВЫЗОВА:

### Сигнал экстренного вызова Mercedes-Benz

- Данные о местоположении автомобиля
  - Данные о местоположении на маршруте (около 100 м до места аварии)
  - Направление движения
  - Идентификационный номер автомобиля
  - Тип привода автомобиля (например, бензиновый, дизельный, на сжатом природном газе, на сжиженном нефтяном газе, электрический, водородный)
  - Распознанное количество людей в автомобиле
  - Как передан сигнал экстренного вызова: вручную или автоматически
  - Время аварии
  - Настройка языка в мультимедийной системе
  - Наличие сервисов Mercedes me connect
- От этого зависит возможность переадресации вызова в центр поддержки клиентов Mercedes-Benz, если это необходимо.

### Сигнал экстренного вызова по номеру 112

- Данные о местоположении автомобиля
- Данные о местоположении на маршруте (около 100 м до места аварии)
- Направление движения
- Идентификационный номер автомобиля
- Тип привода автомобиля (например, бензиновый, дизельный, на сжатом природном газе, на сжиженном нефтяном газе, электрический, водородный)
- Распознанное количество людей в автомобиле
- Как передан сигнал экстренного вызова: вручную или автоматически
- Время аварии

 Если в автомобиле активирована только система экстренного вызова по номеру 112 (система eCall в ЕС), то данные об аварии передаются непосредственно в общественный центр приема экстренных вызовов.

## ДЛЯ ВЫЯСНЕНИЯ ОБСТОЯТЕЛЬСТВ АВАРИИ В ТЕЧЕНИЕ ЧАСА ПОСЛЕ ПЕРЕДАЧИ СИГНАЛА ЭКСТРЕННОГО ВЫЗОВА МОГУТ БЫТЬ ПРИНЯТЫ СЛЕДУЮЩИЕ МЕРЫ:

- Возможен запрос данных о актуальном местоположении автомобиля.
- Возможна установка голосового соединения с находящимися в автомобиле людьми.
- Возможен запрос данных экстренного вызова.





- i** Для России: в течение двух часов после передачи сигнала экстренного вызова различные функции, например, прием информации о дорожной ситуации, могут быть недоступны.

### ИНДИКАЦИЯ САМОДИАГНОСТИКИ СИСТЕМЫ ВЫЗОВА ЭКСТРЕННОЙ ПОМОЩИ

Автомобиль проверяет функционирование системы экстренного вызова при каждом запуске двигателя. В это время в течение пяти секунд непрерывно горит кнопка SOS. При неисправности системы Вы будете проинформированы текстовым сообщением на дисплее водителя и красной индикацией **SOS NOT READY** на центральном или мультимедийном дисплее.

Пожалуйста, убедитесь, что в течение 30 секунд после включения двигателя индикатор красного цвета SOS NOT READY в правом верхнем углу дисплея погаснет, что означает успешное прохождение диагностики системы вызова экстренной помощи.

### ВКЛЮЧЕНИЕ/ВЫКЛЮЧЕНИЕ ТЕСТОВОГО РЕЖИМА ERA-GLONASS

#### Условия

- Стартерная аккумуляторная батарея заряжена в достаточной степени.
- Двигатель автомобиля включен.
- Автомобиль стоит, как минимум, одну минуту.

**i** **ТЕСТОВЫЙ РЕЖИМ В НАСТОЯЩИЙ МОМЕНТ ДОСТУПЕН, НАПРИМЕР, В СЛЕДУЮЩИХ СТРАНАХ:**

- Россия
- Республика Беларусь
- Казахстан

- Армения
- Киргизия

▶ **Включение тестового режима:** нажмите и удерживайте не менее пяти секунд клавишу  на мультифункциональном рулевом колесе.

Тестовый режим включается и автоматически завершается после выполнения языкового теста.

▶ **Выключение тестового режима вручную:** выключите двигатель автомобиля.

Тестовый режим останавливается.

### ИНФОРМАЦИЯ ПО ОБРАБОТКЕ ДАННЫХ

#### ОБРАБОТКА ПЕРСОНАЛЬНЫХ ДАННЫХ СИСТЕМОЙ ЭКСТРЕННОГО ВЫЗОВА MERCEDES-BENZ

Любая обработка персональных данных системой экстренного вызова Mercedes-Benz соответствует требованиям Регламента ЕС 2016/679 «О защите физических лиц при обработке персональных данных» (GDPR).

Эти данные используются исключительно системой экстренного вызова Mercedes-Benz для спасения и оказания помощи в случае аварии.

Владелец автомобиля, оснащенного системой экстренного вызова Mercedes-Benz в дополнение к системе экстренного вызова по номеру 112 (система eCall в ЕС), имеет право использовать систему экстренного вызова по номеру 112 вместо системы экстренного вызова Mercedes-Benz.

Контактными адресами для обработки запросов на отключение системы экстренного вызова Mercedes-Benz являются адреса местных дилеров.





## **ОБРАБОТКА ПЕРСОНАЛЬНЫХ ДАННЫХ СИСТЕМОЙ ЭКСТРЕННОГО ВЫЗОВА ПО НОМЕРУ 112 (СИСТЕМА eCALL В ЕС)**

Любая обработка персональных данных системой экстренного вызова по номеру 112 (система eCall в ЕС) соответствует положениям Регламента ЕС 2016/679 «О защите физических лиц при обработке персональных данных (GDPR)» и основана, в частности, на необходимости защиты жизненно важных интересов соответствующего лица согласно пункту d раздела 1 статьи 6 Регламента GDPR.

Такие данные обрабатываются строго с целью обслуживания экстренных вызовов по единому европейскому номеру экстренного вызова 112.

### **ПОЛУЧАТЕЛИ ДАННЫХ**

Получателями данных, обрабатываемых системой экстренного вызова по номеру 112 (система eCall в ЕС), являются соответствующие центры приема экстренных вызовов. Они назначены соответствующими государственными органами страны нахождения для приоритетного приема и обработки экстренных вызовов по единому европейскому номеру экстренного вызова 112.

### **ОРГАНИЗАЦИЯ ОБРАБОТКИ ДАННЫХ**

#### **ОБЕ СИСТЕМЫ ЭКСТРЕННОГО ВЫЗОВА ОРГАНИЗОВАНЫ ТАКИМ ОБРАЗОМ, ЧТОБЫ ВЫПОЛНЯЛИСЬ СЛЕДУЮЩИЕ ТРЕБОВАНИЯ:**

- До момента совершения экстренного вызова доступ извне к данным в памяти системы невозможен.
- Обе системы экстренного вызова не имеют функций отслеживания, и в обычном режиме работы постоянного отслеживания не производится.
- Данные во внутренней памяти системы автоматически и постоянно удаляются.
- Данные о местоположении автомобиля во внутренней памяти системы постоянно перезаписываются, так что всегда имеется не

более трех последних текущих местоположений автомобиля, необходимых для нормальной работы системы.

- Отчет с данными о работе обеих систем экстренного вызова хранится не дольше, чем это необходимо для выполнения задачи экстренного вызова, и ни в коем случае не более 13 часов с момента передачи сигнала экстренного вызова.

### **ПРАВА ЛИЦ, ПЕРСОНАЛЬНЫЕ ДАННЫЕ КОТОРЫХ ПОДЛЕЖАТ ОБРАБОТКЕ**

Лицо, персональные данные которого подлежат обработке (владелец автомобиля), имеет право на доступ к данным и при необходимости может потребовать исправления, удаления или блокирования касающихся его данных, обработка которых не соответствует предписаниям Общего регламента по защите данных (GDPR). О любом исправлении, удалении и блокировании, осуществляемых в соответствии с этим регламентом, необходимо сообщать третьим лицам, которым были переданы данные, если это является возможным и не связано с неоправданными затратами.

Лицо, персональные данные которого подлежат обработке, имеет право подать жалобу в компетентный орган по надзору за соблюдением законодательства о защите персональных данных, если считает, что обработка его персональных данных выполнялась с нарушением его прав.

Ответственное контактное лицо по вопросам обработки прав доступа: уполномоченный концерна по вопросам защиты данных, Mercedes-Benz Group AG, НРС E600, D-70546 Stuttgart, Германия







# < Онлайн-функции и Интернет-функции

## Интернет-соединение

### ИНФОРМАЦИЯ ОБ ИНТЕРНЕТ-СОЕДИНЕНИИ

#### ⚠ ВНИМАНИЕ

Опасность отвлечения внимания из-за информационных систем и устройств связи

Пользование интегрированными в автомобиль информационными системами и устройствами связи во время движения может отвлекать Вас от дорожной ситуации. Кроме того, Вы можете потерять контроль над автомобилем.

- ▶ Пользуйтесь этими устройствами только в том случае, если это позволяет дорожная ситуация.
- ▶ Если это невозможно, остановитесь в соответствии с ПДД и выполните ввод данных в остановленном автомобиле.

При использовании мультимедийной системой соблюдайте законодательные нормы страны, в которой Вы в данный момент находитесь.

#### ⚠ ВНИМАНИЕ

Опасность аварии из-за пользования мобильными устройствами связи во время движения

Мобильные устройства связи отвлекают водителя от происходящего на дороге. Кроме того, водитель может потерять контроль над автомобилем.

- ▶ Водителю следует пользоваться устройствами мобильной связи только в остановленном автомобиле.
- ▶ Пассажиры могут пользоваться мобильными устройствами связи только в предусмотренной для этого зоне, например в задней части салона.

Пользуясь средствами мобильной связи в автомобиле, учитывайте законодательные нормы страны, в которой Вы в данный момент находитесь.

### **В ЗАВИСИМОСТИ ОТ КОМПЛЕКТАЦИИ АВТОМОБИЛЯ И ДОСТУПНОСТИ В ОТДЕЛЬНЫХ СТРАНАХ У ВАС ИМЕЮТСЯ СЛЕДУЮЩИЕ ВОЗМОЖНОСТИ УСТАНОВКИ ИНТЕРНЕТ-СОЕДИНЕНИЯ:**

- **Автомобили с коммуникационным модулем:**
  - через коммуникационный модуль, включая роуминг данных (→ стр. 626)
  - по Bluetooth® или по Wi-Fi с помощью поддерживающего передачу данных мобильного телефона
- **Автомобили без коммуникационного модуля:**





- по Bluetooth® с помощью поддерживающего передачу данных мобильного телефона
- по Wi-Fi с помощью поддерживающего передачу данных мобильного телефона

Во время движения функциями Интернета можно пользоваться лишь в ограниченном объеме.

## УСТАНОВКА ИНТЕРНЕТ-СОЕДИНЕНИЯ С ПОМОЩЬЮ КОММУНИКАЦИОННОГО МОДУЛЯ

### Условия

- Автомобиль оснащен встроенным коммуникационным модулем.
- Имеется учетная запись пользователя Mercedes me.
- Автомобиль привязан к учетной записи пользователя Mercedes me.
- Пакет мультимедийных функций активирован.
- Служба «Объем данных Comfort» активирована.

Мультимедийная система:

- ▶ 🏠 ▶▶ Установки ▶▶ Система ▶▶ Интернет и Bluetooth
- ▶▶ Управлять доступами в Интернет
- ▶ Выберите **Приобретенный тариф на обмен данными**.

В большинстве сервисов Mercedes me connect объем данных предоставляется при приобретении сервисов.

Для пользования некоторыми функциями, например, веб-браузером или точкой доступа Wi-Fi, требуется дополнительный объем данных.

Если достигнут предел объема данных, то сервисы Mercedes me connect доступны лишь в ограниченном объеме.

В зависимости от комплектации автомобиля через приложение Mercedes me Store Вы можете приобрести пакет данных непосредственно у оператора мобильной связи. Чтобы использовать пакет данных, заключите через приложение Mercedes me Store индивидуальный договор с оператором мобильной связи, который можно будет расторгнуть в любое время и за который не взимается плата. Этот договор является условием пользования сервисами из ранее приобретенного пакета. Доступность данной опции зависит от конкретной страны.

Если опция пакета данных отсутствует или ее невозможно добавить, то Вы можете приобрести объем данных за определенную плату непосредственно у оператора мобильной связи.

**i** На авторизованной СТОА Mercedes-Benz узнайте о возможности приобретения за отдельную плату объема данных в Вашей стране **непосредственно у оператора мобильной связи**.

**i** В качестве альтернативы, если доступно, для пользования веб-браузером или точкой доступа Wi-Fi можно использовать функцию тетеринга мобильного телефона по Wi-Fi или Bluetooth®.

**i** При использовании внешних точек доступа Wi-Fi, зашифрованных по протоколу TKIP, онлайн-обновления программного обеспечения невозможно выполнить через внешнюю точку доступа Wi-Fi.







## ОТКЛЮЧЕНИЕ АВТОМАТИЧЕСКОГО ИНТЕРНЕТ-СОЕДИНЕНИЯ С ПОМОЩЬЮ КОММУНИКАЦИОННОГО МОДУЛЯ

### Условия

- В автомобиле доступна функция тетеринга по Wi-Fi или Bluetooth®.

Мультимедийная система:

- Выберите настройки  в строке опции **Приобретенный тариф на обмен данн.**

- Отключение автоматического соединения:** выберите опцию **Удалить запись.**

 Коммуникационный модуль будет удален из списка известных точек доступа, но подключение в любое время можно будет снова выполнить вручную (→ стр. 626).

Опция **Удалить запись** позволяет ограничить использование приобретенного за отдельную плату объема данных. Автоматическое подключение к коммуникационному модулю после включения этой опции блокируется.



## УСТАНОВКА СОЕДИНЕНИЯ С ИНТЕРНЕТОМ ПО WI-FI

### Условия

- Функция Wi-Fi в мультимедийной системе включена (→ стр. 519).
- Функция точки доступа Wi-Fi в мобильном телефоне включена (см. руководство по эксплуатации от изготовителя).

- Доступ в Интернет по Wi-Fi включен (см. руководство по эксплуатации от изготовителя).

Мультимедийная система:



  

 Наличие данной функции зависит от конкретной страны.

### Мобильный телефон имеется в диспетчере Интернет-устройств

- Выберите мобильный телефон с символом Wi-Fi .

### Мобильный телефон отсутствует в диспетчере Интернет-устройств

- Выберите **Искать доступ.**
- Выберите мобильный телефон с символом Wi-Fi . Процесс поиска устройства по Wi-Fi может занять несколько секунд.
- Регистрация в сети Wi-Fi (→ стр. 519).

### ИНТЕРНЕТ-СОЕДИНЕНИЕ ПО WI-FI БУДЕТ ПРЕРВАНО ИЛИ БУДЕТ ОТСУТСТВОВАТЬ В СЛЕДУЮЩИХ СЛУЧАЯХ:

- Мобильный телефон выключен.
- В мобильном телефоне отключена функция использования данных сети мобильной связи.
- Функция Wi-Fi в мультимедийной системе выключена.
- Функция Wi-Fi в мобильном телефоне выключена.
- В мобильном телефоне отключен доступ в Интернет по Wi-Fi.







## УСТАНОВКА ИНТЕРНЕТ-СОЕДИНЕНИЯ ПО BLUETOOTH®

### Условия

- Мобильный телефон поддерживает Bluetooth®-профиль PAN (**P**ersonal **A**rea **N**etwork).
- Мобильный телефон подключен к мультимедийной системе по Bluetooth® (→ стр. 586).
- Доступ в Интернет по Bluetooth® активирован (см. руководство по эксплуатации от изготовителя).

Мультимедийная система:

 > [Установки](#) > [Система](#) > [Интернет и Bluetooth](#)  
[Управлять доступами в Интернет](#)

 Наличие данной функции зависит от конкретной страны.

### Мобильный телефон имеется в диспетчере Интернет-устройств

- ▶ Выберите мобильный телефон с символом Bluetooth® .

### Мобильный телефон отсутствует в диспетчере Интернет-устройств

- ▶ Выберите [Искать доступ](#).  
В появившемся списке будут отображены все мобильные телефоны, уже известные мультимедийной системе. Новые устройства можно добавить с помощью приложения «Телефон».
- ▶ Подключение мобильного телефона по Bluetooth® (→ стр. 586).

 Если новый мобильный телефон подключен по Bluetooth®, он будет использоваться также для приложения «Телефон».

## ИНТЕРНЕТ-СОЕДИНЕНИЕ ПО BLUETOOTH® БУДЕТ ПРЕРВАНО ИЛИ БУДЕТ ОТСУТСТВОВАТЬ В СЛЕДУЮЩИХ СЛУЧАЯХ:

- Мобильный телефон выключен.
- Отсутствует достаточное покрытие сети мобильной связи.
- В мобильном телефоне отключена функция использования данных сети мобильной связи.
- Функция Bluetooth® в мультимедийной системе выключена, а мобильный телефон должен быть подключен по Bluetooth®.
- Функция Bluetooth® в мобильном телефоне выключена, а мобильный телефон должен быть подключен по Bluetooth®.
- Сеть мобильной связи или мобильный телефон не поддерживают одновременное использование телефонной связи и интернет-соединения.
- В мобильном телефоне доступ в Интернет по Bluetooth® отключен.

## ОТМЕНА ДОСТУПА МОБИЛЬНОГО ТЕЛЕФОНА К ИНТЕРНЕТУ

Мультимедийная система:

 > [Установки](#) > [Система](#) > [Интернет и Bluetooth](#)  
[Управлять доступами в Интернет](#)

- ▶ Выберите опции  рядом с именем мобильного телефона.
- ▶ Выберите [Удалить конфигурацию](#).
- ▶ Выберите [Да](#).

## УСТАНОВКА ИНТЕРНЕТ-СОЕДИНЕНИЯ

Мультимедийная система:

 > [Приложения](#)

- ▶ Выберите, например,  [Браузер](#).







Если Вы выбираете функцию, для которой требуется подключение к Интернету, а система в данный момент работает в автономном режиме, откроется меню с предложением вариантов доступа в Интернет, а также всех устройств с поддержкой функции точки доступа Wi-Fi, которые находятся в зоне досягаемости.

- ▶ Выберите из списка вариант доступа в Интернет.  
Устанавливается Интернет-соединение.

 Вы также можете отобразить список возможных выходов в Интернет через расширенную статусную строку.



 В зависимости от комплектации автомобиля и доступности в конкретной стране Вы можете подключиться к Интернету с помощью коммуникационного модуля или подключенных мобильных телефонов.

 Доступность веб-браузера зависит от конкретной страны.

## Состояние связи

### ОБЗОР СОСТОЯНИЯ СОЕДИНЕНИЯ

**В ЗАВИСИМОСТИ ОТ СОСТОЯНИЯ СОЕДИНЕНИЯ В СТРОКЕ СОСТОЯНИЯ МУЛЬТИМЕДИЙНОГО ДИСПЛЕЯ МОГУТ ПОЯВЛЯТЬСЯ СЛЕДУЮЩИЕ СИМВОЛЫ:**

- : в качестве точки доступа в Интернет выбрано устройство Wi-Fi.
- : в качестве точки доступа к Интернету выбрано устройство Bluetooth®.

- Стандарт мобильной связи (например, 4G + символ двойной стрелки): в качестве точки доступа выбран коммуникационный модуль.

### ИНДИКАЦИЯ СОСТОЯНИЯ СОЕДИНЕНИЯ

Мультимедийная система:



- ▶ Нажмите на строку состояния.  
Отображается расширенная строка состояния.
- ▶ Нажмите значок Интернета в списке значков.  
Отображается актуальное состояние соединения.

### УКАЗАНИЯ ПО ИНДИКАЦИИ СОСТОЯНИЯ СОЕДИНЕНИЯ

- При подключении по Wi-Fi отображаются состояние соединения и имя устройства.
- При подключении через устройство с Bluetooth® отображаются состояние соединения, имя устройства и тип сети.
- При подключении через коммуникационный модуль может появиться следующая информация о состоянии:
  - Тип сети
  - Состояние (онлайн, офлайн, объем данных имеется или израсходован, сервис в ограниченном объеме)
- В автомобилях с коммуникационным модулем с помощью опции [Mercedes me connect](#) можно просматривать данные подключения неоплаченных пользователем сервисов.





## Веб-браузер

### ВЫЗОВ ВЕБ-САЙТА

#### ⚠ ВНИМАНИЕ

Опасность отвлечения внимания из-за информационных систем и устройств связи

Пользование интегрированными в автомобиль информационными системами и устройствами связи во время движения может отвлекать Вас от дорожной ситуации. Кроме того, Вы можете потерять контроль над автомобилем.

- ▶ Пользуйтесь этими устройствами только в том случае, если это позволяет дорожная ситуация.
- ▶ Если это невозможно, остановитесь в соответствии с ПДД и выполните ввод данных в остановленном автомобиле.

При пользовании мультимедийной системой соблюдайте законодательные нормы страны, в которой Вы в данный момент находитесь.

Мультимедийная система:



### ВЫЗОВ НОВОГО ВЕБ-САЙТА

- ▶ Выберите **Поиск**.
- ▶ Введите веб-адрес.
- ▶ Выберите **OK**.

**i** Наличие функции зависит от конкретной страны.

**i** Во время движения просмотр веб-сайтов в мультимедийной системе невозможен.

### ВЫЗОВ ВЕБ-САЙТА ИЗ ИСТОРИИ

▶ **Вызов предыдущей страницы из истории:** выберите .

### ОБЗОР ВЕБ-БРАУЗЕРА



- ① Предыдущая веб-страница
- ② Следующая веб-страница
- ③ Обновление
- ④ URL-адрес
- ⑤ Добавление/удаление закладки
- ⑥ Опции
- ⑦ Настройки

**i** **КНОПКА ПОЗВОЛЯЕТ ВЫБИРАТЬ СЛЕДУЮЩИЕ ОПЦИИ:**

- Вкладки
- Закладки и история
- Режим чтения
- Поделиться ссылкой





- Поделиться контентом
- Запросить мобильную версию веб-сайта

### ВЫЗОВ ОПЦИЙ ВЕБ-БРАУЗЕРА

Мультимедийная система:

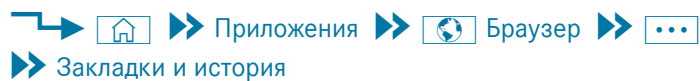

▶▶ Закладки и история

### НА ВЫБОР ДОСТУПНЫ СЛЕДУЮЩИЕ ФУНКЦИИ:

- Избранное
- История просмотра
- Введенные URL

▶ Выберите опцию.

▶ Выполните настройки.

### ВЫЗОВ НАСТРОЕК ВЕБ-БРАУЗЕРА

Мультимедийная система:



### НА ВЫБОР ДОСТУПНЫ СЛЕДУЮЩИЕ ФУНКЦИИ:

- Блокировать всплывающ.окна
- Разрешить cookie-файлы
- Активировать Javascript

▶ Включите  или выключите  функцию.

### УДАЛЕНИЕ ДАННЫХ БРАУЗЕРА

Мультимедийная система:



▶▶ Данные браузера

### МОЖНО УДАЛИТЬ СЛЕДУЮЩИЕ СПЕЦИАЛЬНЫЕ ДАННЫЕ БРАУЗЕРА:

- Кэш
- Cookie-файлы
- Данные для формуляров

▶ Выберите одну из отображаемых опций.

### УПРАВЛЕНИЕ ЗАКЛАДКАМИ

Мультимедийная система:



▶ Выберите **Закладки и история**.

▶ Выберите  за закладкой.

▶ Открывается меню с опциями.

### НА ВЫБОР ДОСТУПНЫ СЛЕДУЮЩИЕ ОПЦИИ:

- Удалить запись
- Удалить все
- Обработать
- Поделиться

▶ Выберите одну из отображаемых опций.





## УПРАВЛЕНИЕ ВКЛАДКАМИ

Мультимедийная система:



### ОТКРЫТИЕ НОВОЙ ВКЛАДКИ

- ▶ Выберите **Нов.вкладка**.

### ПЕРЕКЛЮЧЕНИЕ ВКЛАДОК

- ▶ Выберите иконку нужной вкладки.

### ЗАКРЫТИЕ ВКЛАДКИ

- ▶ Нажимать на иконку подлежащей закрытию вкладки до появления меню.
- ▶ Выберите **Заккрыть**.  
Вкладка закрывается.

### РЕЖИМ КОНФИДЕНЦИАЛЬНОСТИ

- ▶ Включите  или выключите  режим конфиденциальности.  
Если режим конфиденциальности включен, то в строке ввода веб-браузера появляется иконка.

**i** В режиме конфиденциальности не сохраняются ни история просмотра, ни куки-файлы.  
В режиме конфиденциальности могут создаваться закладки.

## ПЕРЕДАЧА URL-АДРЕСА ИЗ ВЕБ-БРАУЗЕРА

### Условия

- Передача с помощью QR-кода: для сканирования QR-кода на мобильном устройстве установлено приложение.

Мультимедийная система:



### ПЕРЕДАЧА URL-АДРЕСА С ПОМОЩЬЮ QR-КОДА

- ▶ Выберите **Поделиться ссылкой**.  
Появляется QR-код.
- ▶ Отсканируйте отображаемый QR-код с помощью мобильного устройства.

### ПЕРЕДАЧА URL-АДРЕСА С ПОМОЩЬЮ ДРУГОГО ДИСПЛЕЯ

- ▶ Выберите **Поделиться контентом**.
- ▶ В меню перетащите один дисплей на другой дисплей и сохраните.  
Отображаемая веб-страница откроется на другом дисплее.

### УСТАНОВКА ВЕБ-БРАУЗЕРА В ФОНОВЫЙ РЕЖИМ

Мультимедийная система:



- ▶ Нажмите .  
Воспроизведение аудиосигнала будет продолжено.

## Радио TuneIn

### ВЫЗОВ РАДИО TUNEIN

#### Условия

- Имеется учетная запись пользователя на веб-сайте <https://www.mercedes.me>.
- Автомобиль привязан к учетной записи пользователя Mercedes me.
- Сервис радио TuneIn активирован.
- Имеется необходимый объем данных.







В зависимости от страны его можно приобрести за отдельную плату.

- Имеется высокоскоростное Интернет-соединение для бесперебойной передачи данных.

**i** Доступность функций и сервисов зависит от конкретной страны. Для получения дополнительной информации обратитесь на авторизованную СТОА Mercedes-Benz.

Мультимедийная система:



▶ Выберите **Соединение с радио**.

Появляется меню радио TuneIn. Вы услышите последнюю настроенную радиостанцию.

**i** Качество соединения зависит от условий приема местной сети мобильной связи.

## ОБЗОР ПОДКЛЮЧЕНИЯ РАДИОПРИЕМНИКА

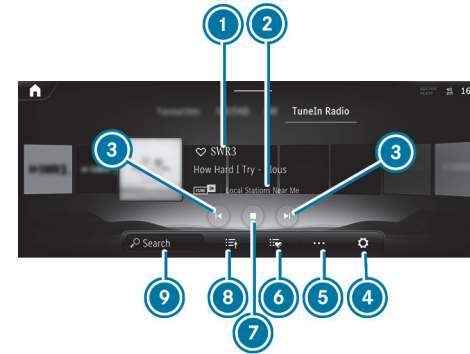

- 1 Провайдер Интернет-радио
- 2 Дополнительная информация о выбранной в данный момент радиостанции
- 3 Предыдущая или следующая радиостанция
- 4 Настройки
- 5 Другие опции
- 6 Избранное
- 7 Управление воспроизведением
- 8 Список радиостанций
- 9 Поиск

## ВЫБОР И ПОДКЛЮЧЕНИЕ РАДИОСТАНЦИЙ TUNEIN

Мультимедийная система:



▶ Выберите .

▶ Выберите категорию.





- ▶ Выберите радиостанцию.  
Соединение устанавливается автоматически.

или

- ▶ Выберите строку поиска.
- ▶ Введите название радиостанции.

 При использовании интернет-радио могут передаваться большие объемы данных.

- **Выход из учетной записи:** выход из учетной записи пользователя радио TuneIn

- ▶ Выберите опцию.

## СОХРАНЕНИЕ В ИЗБРАННОМ/УДАЛЕНИЕ ИЗ ИЗБРАННОГО СТАНЦИИ РАДИО TUNEIN

Мультимедийная система:



### СОХРАНЕНИЕ В ИЗБРАННОМ

- ▶ Выберите радиостанцию.
- ▶ Нажмите на символ рядом с названием телеканала.

### УДАЛЕНИЕ ЭЛЕМЕНТОВ ИЗБРАННОГО

- ▶ Выберите радиостанцию.
- ▶ Нажмите на символ рядом с названием телеканала.

## НАСТРОЙКА ОПЦИЙ ИНТЕРНЕТ-РАДИО

Мультимедийная система:



### НА ВЫБОР ДОСТУПНЫ СЛЕДУЮЩИЕ ОПЦИИ:

- **Выбор прямой трансляции:** выбор качества прямой трансляции
- **Вход в учетную запись радио TuneIn:** вход в учетную запись пользователя радио TuneIn





# < Носители данных

## Информация о режиме воспроизведения с внешних носителей

### ИНФОРМАЦИЯ О ПОДДЕРЖИВАЕМЫХ ФОРМАТАХ И НОСИТЕЛЯХ ДАННЫХ

#### ОСТОРОЖНО

Опасность потери контроля над дорожной ситуацией из-за пользования носителями данных

Если Вы пользуетесь носителями данных во время движения, Вы можете отвлечься от управления автомобилем. Кроме того Вы можете потерять контроль над автомобилем.

 Пользуйтесь носителями данных только при неподвижном автомобиле.

### ПОДДЕРЖИВАЕМЫЕ ФОРМАТЫ И НОСИТЕЛИ ДАННЫХ:

Разрешенные файловые системы FAT32, exFAT, NTFS

Разрешенные носители данных USB-устройства, устройства iPod®/iPhone®, MTP-устройства, аудиоустройства с Bluetooth®

Поддерживаемые аудиоформаты MP3, WMA, AAC, WAV, FLAC, ALAC

Поддерживаемые видеоформаты MPEG, AVI, MKV, MP4, M4V, WMV

#### УЧИТЫВАЙТЕ СЛЕДУЮЩИЕ УКАЗАНИЯ:

- Мультимедийная система обрабатывает в общей сложности до 50000 поддерживаемых файлов.
- Поддерживаются носители данных объемом до 2 Тбайт (32-битное адресное пространство).
- Из-за большого разнообразия доступных музыкальных и видеофайлов (различия в кодировщиках, тактовой частоте и скорости передачи данных) их воспроизведение гарантировать невозможно.
- Из-за большого разнообразия имеющихся на рынке USB-устройств воспроизведение со всех USB-устройств гарантировать невозможно.
- Поддерживаются видеофайлы с разрешением до FullHD (1920x1080).
- Воспроизведение защищенных от копирования музыкальных и видеофайлов или файлов с кодировкой DRM (Digital Rights Management) невозможно.
- MP3-плееры должны поддерживать протокол MTP (Media Transfer Protocol).





- Файлы соответствующего формата можно воспроизводить с USB-устройства в Dolby Atmos.

#### ИНФОРМАЦИЯ О ЗАЩИТЕ АВТОРСКИХ ПРАВ И ТОВАРНЫХ ЗНАКАХ

На самостоятельно созданные аудиофайлы (например, самостоятельно созданные копии с носителей данных) распространяется Закон о защите авторских прав. Во многих странах без согласия правообладателя запрещено любое тиражирование, даже для личных целей –. Ознакомьтесь с действующими положениями о защите авторских прав и выполняйте их требования.



Изготовлено по лицензии компании Dolby Laboratories. Логотип Dolby и символ двойного D являются зарегистрированными товарными знаками компании Dolby Laboratories Licensing Corporation. Конфиденциальные неопубликованные произведения. Copyright 2020-2022 Dolby Laboratories. Все права защищены.



Изготовлено по лицензии компании Dolby Laboratories. Dolby, Dolby Audio и символ двойного D являются товарными знаками компании Dolby Laboratories.



Патенты DTS, см. <https://patents.dts.com>. Изготовлено по лицензии компании DTS Licensing Limited. DTS, логотип, а также DTS и логотип вместе являются зарегистрированными товарными знаками, а DTS TruVolume является товарным знаком компании DTS, Inc. © DTS, Inc. Все права защищены.





### DTS® Connected Radio™

Патенты DTS, см. <http://patents.dts.com>. Изготовлено по лицензии компании DTS Licensing Limited. DTS, DTS Connected Radio и логотип DTS являются зарегистрированными товарными знаками и товарными знаками компании DTS, Inc. в Соединенных Штатах Америки и других странах. © DTS, Inc., 2020 ВСЕ ПРАВА ЗАЩИЩЕНЫ. Тексты песен лицензированы и предоставлены компанией Lyric Find™. Содержимое лицензировано и взято с платформы Radioplayer™.



Gracenote, MusicID, Playlist Plus, логотип Gracenote и надпись «Powered by Gracenote» являются зарегистрированными товарными знаками или товарными знаками компании Gracenote, Inc. в США и/или других странах.

В данном продукте используется программное обеспечение Spotify, лицензируемое следующими сторонними поставщиками: <https://www.spotify.com/connect/third-party-licenses>



# TIDAL

TIDAL и логотип TIDAL являются зарегистрированными товарными знаками компании Aspiro AB в Европейском союзе и других странах.

## Обзор меню «Носители данных»

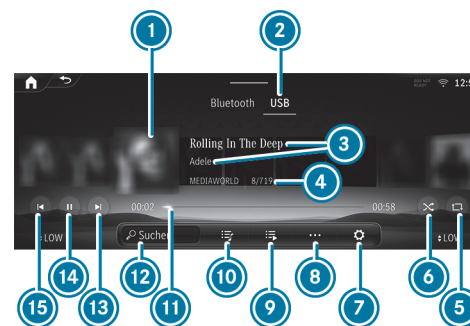

- ① Обложка альбома
- ② Активный источник носителя данных
- ③ Композиция и исполнитель
- ④ Активный носитель данных и актуальный номер композиции / композиция в списке воспроизведения
- ⑤ Повтор
- ⑥ Воспроизведение в случайном порядке
- ⑦ Настройки





- 8 Другие опции
- 9 Другие категории
- 10 Список воспроизведения и категории
- 11 Шкала времени
- 12 Поиск носителя данных
- 13 Следующая композиция или быстрая перемотка вперед
- 14 Управление воспроизведением
- 15 Предыдущая композиция или быстрая перемотка назад

## Подключение носителя данных к мультимедийной системе

### ПОДКЛЮЧЕНИЕ USB-УСТРОЙСТВ

#### УКАЗАНИЕ

Повреждения при высоких температурах

Воздействие высоких температур может повредить USB-устройства.

-  После использования USB-устройства выньте его и возьмите с собой из автомобиля.

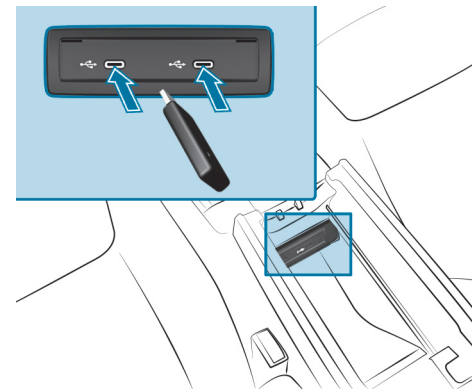

-  Подключите USB-устройство к USB-разъему.

### ПОИСК И АВТОРИЗАЦИЯ АУДИОУСТРОЙСТВА С BLUETOOTH®



#### Условия

- В мультимедийной системе и аудиоустройстве включена функция Bluetooth®.
- Аудиоустройство поддерживает аудиопрофили Bluetooth® A2DP и AVRCP.
- Аудиоустройство «видят» другие устройства.

Мультимедийная система:



### АВТОРИЗАЦИЯ НОВОГО АУДИОУСТРОЙСТВА С BLUETOOTH®

-  Выберите [Подключить устройство](#).  
Найденные устройства отобразятся в списке устройств.
-  Выберите аудиоустройство.  
Запускается процесс авторизации. В мультимедийной системе и на мобильном телефоне отображается код.





- ▶ Если коды идентичны, подтвердите их на аудиоустройстве.
  - ▶ Выберите **Нет, только музыка**.
- Аудиоустройство с Bluetooth® подключается к мультимедийной системе.

### ПОДКЛЮЧЕНИЕ УЖЕ АВТОРИЗОВАННОГО АУДИОУСТРОЙСТВА С BLUETOOTH®

- ▶ Выберите аудиоустройство с Bluetooth® в списке.
- Соединение будет установлено.

## Запуск воспроизведения с носителя данных

### Условия

- Носитель данных подключен к мультимедийной системе.

Мультимедийная система:





- ▶ Выберите носитель данных.

## Управление воспроизведением с носителя данных

Мультимедийная система:



- ▶ **Остановка воспроизведения:** выберите .
- ▶ **Продолжение воспроизведения:** выберите .

- ▶ **Повтор композиции:** выберите .

### ИМЕЮТСЯ СЛЕДУЮЩИЕ НАСТРОЙКИ ДЛЯ ПОВТОРА:

- **Однократное нажатие:** повторяется текущий список воспроизведения.
- **Двукратное нажатие:** повторяется текущая композиция.
- **Трехкратное нажатие:** повтор отключается.

- ▶ **Воспроизведение композиций в случайном порядке:** выберите .

- ▶ **Перемотка композиции вперед или назад:** коснитесь нужной точки на шкале времени.

- ▶ **Выбор следующей композиции:** выберите .

- ▶ **Выбор предыдущей композиции:** выберите .

- ▶ **Быстрая прокрутка композиций:** нажмите и удерживайте  или .

- ▶ **Отображение текущего списка композиций:** выберите .

## Настройка дополнительных опций для воспроизведения с носителя данных

Мультимедийная система:



### ВЫЗОВ ДОПОЛНИТЕЛЬНЫХ ОПЦИЙ

- ▶ Выберите .
- Отображаются дополнительные опции.







- ▶ Выберите опцию.

## Поиск носителя данных

### ИНФОРМАЦИЯ О ПОИСКЕ ПО КАТЕГОРИЯМ

В разделе  можно просмотреть все доступные мультимедийные файлы. Для этого на выбор предлагаются различные категории. Отображаемые категории зависят от подключенного устройства и формата данных.

-  Категории становятся доступными, как только вся информация с носителей данных будет считана и проанализирована. Поиск носителей данных на устройствах Android может быть ограничен.

### ЗАПУСК ПОИСКА ПО КАТЕГОРИЯМ

Мультимедийная система:



- ▶ Выберите категорию.

### ИСПОЛЬЗОВАНИЕ ФУНКЦИИ ПОИСКА ПО КЛЮЧЕВОМУ СЛОВУ

Мультимедийная система:



Функция поиска по ключевым словам позволяет выполнять поиск содержимого путем свободного ввода текста.

- ▶ Выберите .
- ▶ Появляется клавиатура для ввода символов.
- ▶ Введите искомое понятие.

-  Поиск начнется после ввода первого символа. Чем больше символов Вы введете, тем точнее будут результаты поиска.

- ▶ Выберите нужную запись из списка результатов поиска. При выборе списка с несколькими композициями список откроется в окне поиска. Для воспроизведения всех композиций списка нажмите , а затем [Воспроизвести немедленно](#).

## Музыка онлайн

### УСЛОВИЯ

- Существует учетная запись пользователя для пользования функцией потокового аудиовоспроизведения.
- Имеется оформленная подписка на пользование функцией потокового аудиовоспроизведения.
- Имеется необходимый объем данных. В зависимости от страны его можно приобрести за отдельную плату.
- Имеется высокоскоростное Интернет-соединение для бесперебойной передачи данных.

-  Доступность функций и сервисов зависит от конкретной страны. Для получения дополнительной информации обратитесь на авторизованную СТО Mercedes-Benz.







Мультимедийная система:



### ДОБАВЛЕНИЕ ПРОВАЙДЕРА УСЛУГ ПОТОКОВОГО ВОСПРОИЗВЕДЕНИЯ ПРИ ПЕРВОМ ЗАПУСКЕ ПРИЛОЖЕНИЯ

- ▶ Выберите [Музыка онлайн](#).  
Появляется перечень всех поддерживаемых провайдеров услуг потокового воспроизведения.
- ▶ Выберите провайдера услуг потокового воспроизведения.  
На дисплее появляется QR-код.
- ▶ Отсканируйте QR-код с помощью мобильного телефона.
- ▶ В мобильном телефоне подтвердите запрос на установку соединения.

### ДОБАВЛЕНИЕ ДРУГИХ ПРОВАЙДЕРОВ УСЛУГ ПОТОКОВОГО ВОСПРОИЗВЕДЕНИЯ

- ▶ Выберите [Музыка онлайн](#).  
Активируется последний активный провайдер услуг потокового воспроизведения.
- ▶ Выберите .
- ▶ Выберите [Музыкальные сервисы](#).  
Появляется перечень всех поддерживаемых провайдеров услуг потокового воспроизведения.
- ▶ Выберите провайдера услуг потокового воспроизведения.  
На дисплее появляется QR-код.
- ▶ Отсканируйте QR-код с помощью мобильного телефона.

- ▶ В мобильном телефоне подтвердите запрос на установку соединения.

### ВЫХОД ИЗ СИСТЕМЫ ПРОВАЙДЕРА УСЛУГ ПОТОКОВОГО ВОСПРОИЗВЕДЕНИЯ

- ▶ Выберите [Музыка онлайн](#).  
Активируется последний активный провайдер услуг потокового воспроизведения.
- ▶ Выберите .
- ▶ Выберите [Музыкальные сервисы](#).  
Появляется перечень всех поддерживаемых провайдеров услуг потокового воспроизведения.
- ▶ Нажмите [Выйти](#).

### ВЫЗОВ ФУНКЦИИ «МУЗЫКА ОНЛАЙН»

Мультимедийная система:



- ▶ Выберите [Музыка онлайн](#).

Воспроизведением музыки можно управлять с помощью кнопки сенсорного управления или мультимедийного приложения.

### ПОИСК МУЗЫКИ В РАЗДЕЛЕ «МУЗЫКА ОНЛАЙН»

Мультимедийная система:



### ПОИСК ПО КАТЕГОРИЯМ В РАЗДЕЛЕ «МУЗЫКА ОНЛАЙН»

С помощью функции поиска по категориям можно просматривать мультимедийный контент провайдера услуг потокового воспроизведения. Доступность категорий и наличие символа функции поиска по категориям зависят от провайдера услуг потокового воспроизведения.







- ▶ Запустите функцию поиска по категориям.  
Появляется список доступных категорий.
- ▶ Выберите категорию.

### ПОИСК ПО КЛЮЧЕВЫМ СЛОВАМ В РАЗДЕЛЕ «МУЗЫКА ОНЛАЙН»

Функция поиска по ключевым словам позволяет выполнять поиск содержимого путем свободного ввода текста.



- ▶ Выберите .  
Появляется клавиатура для ввода символов.
- ▶ Введите искомое понятие.

 Чем больше символов Вы введете при поиске по ключевому слову, тем точнее будут результаты поиска.

- ▶ Выберите нужную запись из списка результатов поиска.  
В зависимости от выбранного результата поиска начинается воспроизведение или открывается следующий уровень поиска.

### ВЫЗОВ НАСТРОЕК ФУНКЦИИ «МУЗЫКА ОНЛАЙН»

Мультимедийная система:

- ▶  >> Носители >> Музыка онлайн
- ▶ Выберите .
- ▶ Выберите [Музыкальные сервисы](#).
- ▶ Рядом с провайдером услуг потокового воспроизведения выберите .
- ▶ Выберите настройку.

### ИНФОРМАЦИЯ ПО DOLBY ATMOS®

Мультимедийная система MBUX позволяет воспроизводить контент Dolby Atmos® через акустическую систему Burmester®, обеспечивая еще более захватывающее объемное звучание.

 Функция доступна при использовании потокового воспроизведения Apple Music® или USB-устройства с соответствующими форматами файлов.

 Доступность данной функции зависит от комплектации.

### ВКЛЮЧЕНИЕ ИЛИ ВЫКЛЮЧЕНИЕ ФУНКЦИИ DOLBY ATMOS®

#### Условия

- Имеется учетная запись пользователя для функции потокового аудиовоспроизведения Apple Music®.
- Имеется оформленная подписка на пользование функцией потокового аудиовоспроизведения Apple Music®.
- Имеется достаточный объем данных.  
В зависимости от страны его можно приобрести за отдельную плату.
- Имеется высокоскоростное соединение с Интернетом для бесперебойной передачи данных.



 Доступность функций и сервисов зависит от конкретной страны. Для получения дополнительной информации обратитесь на авторизованную СТОА Mercedes-Benz.





Мультимедийная система:

➔ ➔ 🏠 ➔ ➔ Носители

- ▶ Выберите **Музыка онлайн**.  
Появляется перечень всех поддерживаемых провайдеров услуг потокового воспроизведения.
- ▶ Выберите **Apple Music®**.
- ▶ Выберите .
- ▶ Нажмите на , чтобы включить **Dolby Atmos®**.

или

- ▶ Нажмите на , чтобы выключить **Dolby Atmos®**.  
Композиции, которые имеются или доступны в Dolby Atmos®, надлежащим образом воспроизводятся в этом формате через акустическую систему.





# < Радиоприемник

## Включение радиоприемника

Мультимедийная система:



- ▶ Запустите приложение на начальном экране мультимедийной системы.
- ▶ Появляется меню радиоприемника. Вы услышите последнюю выбранную радиостанцию в последнем установленном диапазоне частот.

## Обзор радиоприемника

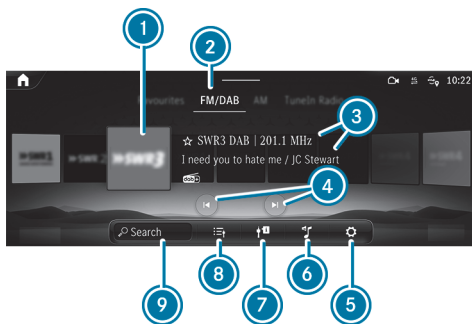

- ① Заставка
- ② Активный диапазон частот

- ③ Название радиостанции, установленная частота и дополнительная информация о станции
- ④ Предыдущая или следующая радиостанция
- ⑤ Настройки
- ⑥ Настройки звучания
- ⑦ Включение сообщений о дорожной ситуации
- ⑧ Список радиостанций
- ⑨ Поиск

## Настройка диапазона частот

Мультимедийная система:



- ▶ В меню над окном предварительного просмотра выберите диапазон частот или элемент избранного.

## Настройка радиостанции

Мультимедийная система:



- ▶ Проведите пальцем влево или вправо по элементу управления или выберите радиостанцию.





## Вызов списка радиостанций

Мультимедийная система:



- ▶ Выберите .
- ▶ Появляется список радиостанций.
- ▶ Проведите пальцем вверх или вниз по списку радиостанций.
- ▶ Выберите радиостанцию.

## Поиск радиостанции по названию или путем непосредственного ввода частоты

Мультимедийная система:



- ▶ Выберите .
- ▶ Введите название радиостанции или частоту.
- ▶ Выберите радиостанцию.

## Выбор предлагаемых радиостанций

### Условия

- Мультимедийная система собрала достаточное количество данных для отображения предложений по радиостанциям.

Мультимедийная система:



- ▶ Выберите .
- ▶ Будут отображены предлагаемые радиостанции.
- ▶ Выберите одну из предлагаемых радиостанций.
- ▶ Будет воспроизводиться выбранная радиостанция.

## Сохранение радиостанции

Мультимедийная система:





- ▶ Настройте радиостанцию.
- ▶ Выберите .

## Редактирование избранного

Мультимедийная система:



### ПЕРЕМЕЩЕНИЕ РАДИОСТАНЦИИ

- ▶ Нажмите .
- ▶ Появляется список элементов избранного.
- ▶ Нажмите  в крайнем правом углу рядом с названием радиостанции.
- ▶ Выберите **Переместить**.
- ▶ Переместите телеканал на новое место.





## Настройка отслеживания радиостанций с помощью Интернет-радио

### Условия

- Имеется высокоскоростное соединение с Интернетом для бесперебойной передачи данных.

Мультимедийная система:



▶ Выберите .

▶ Выберите [Интернет-радио](#).

▶ Включите или выключите функцию [Сопровождение канала](#).

Если функция включена, то поиск радиостанции производится с помощью Интернет-радио.

Если Вы покидаете область вещания радиостанции, а радиостанция доступна через Интернет-радио, то на центральном дисплее появится сообщение [Плохой прием. Нажмите здесь, чтобы перейти к интернет-радио..](#)

## Вызов слайд-шоу (режим радиоприемника FM/DAB)

Мультимедийная система:



В слайд-шоу показывается графически обработанная дополнительная информация радиостанции. Она может включать в себя, например, лого-

типы, обложку альбома, название музыкальной композиции, программу, новости или сервисную информацию.



 Слайд-шоу доступно для радиостанций стандарта DAB+, передающих дополнительную информацию.

- ▶ Нажмите логотип радиостанции на центральном дисплее. Изображение увеличится.

## Включение или выключение слайд-шоу (FM / режим радиоприемника DAB)

Мультимедийная система:



▶ [Слайд-шоу DAB](#) или [Развернутое слайд-шоу радиоприемника](#) включите  или выключите .

Если оба слайд-шоу включены, то их контент чередуются.

## Включение/выключение функции фиксирования частоты

Мультимедийная система:



▶ Включите или выключите [Фиксирование частоты](#).

Если функция включена, установленная частота сохранится даже при плохом приеме сигнала.





## Включение/выключение радиопередачи дорожной информации

Мультимедийная система:



- ▶ Выберите **Радиосообщения**.

Функция радиопередачи дорожной информации включается или выключается.

## Включение или выключение радиосообщений

Мультимедийная система:



- ▶ Включите **Радиосообщения**.

Воспроизводятся выбранные радиосообщения.

При первом включении опции **Радиосообщения** предварительно настроены **Радиопередача дорож.информ.(ТА)**, **Путевая статистика** и **Предупредительное сообщение**.

или

- ▶ Выключите **Радиосообщения**.

Радиосообщения не воспроизводятся.

## Выбор радиосообщений

Мультимедийная система:



- ▶ Включите или выключите сообщение .

Можно выбрать, например, **Радиопередача дорож.информ.(ТА)**, **Путевая статистика** или **Предупредительное сообщение**.

 Наличие радиосообщений зависит от радиостанции.

## Настройка повышения громкости радиопередачи дорожной информации

Мультимедийная система:



- ▶ Выберите **Оповещ.нав.сист.и служ.дор.инфор..**

- ▶ Установите значение для опции **Повышение громкости службы дорожной информации**.

Функция повышения громкости радиопередачи дорожной информации увеличивает громкость сообщений о дорожной ситуации.

## Отображение радиотекста

Мультимедийная система:



- ▶ Включите или выключите **Радиотекст**.





## Включение или выключение отображения текста песни

 Наличие функции зависит от комплектации автомобиля.

Мультимедийная система:



### ОТОБРАЖЕНИЕ ТЕКСТА ПЕСНИ

- ▶ Выберите **Отобразить текст песни**.  
Отображается текст звучащей в данный момент по радиоприемнику песни, обложка альбома, название песни и имя ее исполнителя.  
Проведите пальцем вверх или вниз, чтобы перейти к тексту песни, расположенной выше или ниже по списку.  
Если текст исполняемой в данный момент песни отсутствует, то строка **Отобразить текст песни** отображается серым цветом.

### СКРЫТИЕ ТЕКСТА ПЕСНИ

- ▶ Снимите крестик в верхней части индикации с текстом песни.

или

- ▶ Выберите .  
Появляется меню радиоприемника.







# < Звучание

## Настройки звучания

### ИНФОРМАЦИЯ ОБ АКУСТИЧЕСКОЙ СИСТЕМЕ

Акустическая система имеет общую мощность 100 В и оснащена шестью динамиками. Все функции системы доступны в режиме радиоприемника и в режиме воспроизведения с внешних носителей.

 Запрос также может выполняться с других аудиоисточников. В пути доступа к меню замените «Носители данных», например, на «Радиоприемник».

### ВЫЗОВ МЕНЮ ЗВУЧАНИЯ

Мультимедийная система:



 Для выполнения настроек выберите одну из отображаемых функций.

### НАСТРОЙКА ВЫСОКИХ, СРЕДНИХ И НИЗКИХ ЧАСТОТ

Мультимедийная система:



 Установите [Высокие частот.](#), [Средние частот.](#) или [Низкие частоты.](#)

### ВКЛЮЧЕНИЕ ИЛИ ВЫКЛЮЧЕНИЕ ФУНКЦИИ НОРМАЛИЗАЦИИ ГРОМКОСТИ

Мультимедийная система:



Функция позволяет выровнять разницу громкости при смене аудиоисточников и в рамках одного аудиоисточника. Для этого доступны несколько уровней. Установленный в данный момент уровень отображается на дисплее.

Функцию нормализации громкости также можно отключить.

 Включите один из уровней.

или

 Отключите функцию нормализации громкости.

### РЕГУЛИРОВКА АКУСТИЧЕСКОГО БАЛАНСА ЛЕВЫХ И ПРАВЫХ/ПЕРЕДНИХ И ЗАДНИХ ДИНАМИКОВ

Мультимедийная система:



### НАСТРОЙКА АКУСТИЧЕСКОГО БАЛАНСА ЛЕВЫХ И ПРАВЫХ ДИНАМИКОВ

 В отображаемой сетке переместите указатель распределения громкости между правыми и левыми динамиками автомобиля.

Громкость распределяется между правыми и левыми динамиками автомобиля.





## НАСТРОЙКА АКУСТИЧЕСКОГО БАЛАНСА ПЕРЕДНИХ И ЗАДНИХ ДИНАМИКОВ

- ▶ В отображаемой сетке переместите указатель распределения громкости между передними и задними динамиками автомобиля.
- ▶ Громкость распределяется между передними и задними динамиками автомобиля.

## Акустическая система объемного звучания Burmester®

### ИНФОРМАЦИЯ ОБ АКУСТИЧЕСКОЙ СИСТЕМЕ ОБЪЕМНОГО ЗВУЧАНИЯ BURMESTER®

Общая мощность акустической системы объемного звучания Burmester® составляет 590 Вт, система оснащена 12 динамиками. Все функции системы доступны в режиме радиоприемника и в режиме воспроизведения с внешних носителей.

- ▶  Запрос может быть выполнен также с других аудиоисточников. В пути доступа к меню замените «Носители данных», например, на «Радиоприемник».

### ВЫЗОВ МЕНЮ ЗВУЧАНИЯ В АКУСТИЧЕСКОЙ СИСТЕМЕ ОБЪЕМНОГО ЗВУЧАНИЯ BURMESTER®

Мультимедийная система:



- ▶ Для выполнения настроек выберите одну из отображаемых функций.

### НАСТРОЙКА ВЫСОКИХ, СРЕДНИХ И НИЗКИХ ЧАСТОТ В АКУСТИЧЕСКОЙ СИСТЕМЕ ОБЪЕМНОГО ЗВУЧАНИЯ BURMESTER®

Мультимедийная система:



- ▶ Настройте [Высокие частот.](#), [Средние частот.](#) или [Низкие частоты.](#)

### ВКЛЮЧЕНИЕ ИЛИ ВЫКЛЮЧЕНИЕ ФУНКЦИИ НОРМАЛИЗАЦИИ ГРОМКОСТИ В АКУСТИЧЕСКОЙ СИСТЕМЕ ОБЪЕМНОГО ЗВУЧАНИЯ BURMESTER®

Мультимедийная система:



Функция позволяет выровнять разницу громкости при смене аудиоисточников и в рамках одного аудиоисточника. Для этого доступны несколько уровней. Установленный в данный момент уровень отображается на дисплее.

Функцию нормализации громкости также можно отключить.

- ▶ Включите один из уровней.
- или

- ▶ Выключите функцию нормализации звука.





## НАСТРОЙКА АКУСТИЧЕСКОГО БАЛАНСА ЛЕВЫХ И ПРАВЫХ / ПЕРЕДНИХ И ЗАДНИХ ДИНАМИКОВ В АКУСТИЧЕСКОЙ СИСТЕМЕ ОБЪЕМНОГО ЗВУЧЕНИЯ BURMESTER®

Мультимедийная система:



### НАСТРОЙКА АКУСТИЧЕСКОГО БАЛАНСА ЛЕВЫХ И ПРАВЫХ ДИНАМИКОВ

- ▶ В отображаемой сетке переместите указатель распределения громкости между правой и левой сторонами автомобиля.  
Громкость будет распределяться между левыми и правыми динамиками автомобиля.

### НАСТРОЙКА АКУСТИЧЕСКОГО БАЛАНСА ПЕРЕДНИХ И ЗАДНИХ ДИНАМИКОВ

- ▶ В отображаемой сетке переместите указатель распределения громкости между передней и задней частями автомобиля.  
Громкость будет распределяться между передними и задними динамиками автомобиля.

 Для обеспечения высококачественного воспроизведения музыки и речи рекомендуется выбрать настройку 0.

## ВЫБОР ПРОФИЛЯ ЗВУЧЕНИЯ В АКУСТИЧЕСКОЙ СИСТЕМЕ ОБЪЕМНОГО ЗВУЧЕНИЯ BURMESTER®

Мультимедийная система:



### НАСТРОЙКА ИМЕЮЩЕГОСЯ ПРОФИЛЯ ЗВУЧЕНИЯ

- ▶ Выберите профиль звучания.

## НАСТРОЙКА ЛИЧНОГО ПРОФИЛЯ ЗВУЧЕНИЯ

- ▶ Выберите [Личный профиль звучания](#) и .
- ▶ Выберите [Реконфигурировать](#).
- ▶ Снова запустите мастер настройки.

### НАСТРОЙКА ЛИЧНОГО ПРОФИЛЯ ЗВУЧЕНИЯ В ПЕРВЫЙ РАЗ:

- ▶ Выберите [Личный профиль звучания](#).
- ▶ Откройте мастер настройки нажатием на [Пуск](#).
- ▶ Учитывайте сообщения на дисплее и выберите предпочтительные настройки.  
Личный профиль звучания создается с использованием выбранных настроек, и его можно выбирать в меню [Профили звучания](#).

### ПОСЛЕДУЮЩЕЕ ИЗМЕНЕНИЕ ОТДЕЛЬНЫХ НАСТРОЕК ЛИЧНОГО ПРОФИЛЯ ЗВУЧЕНИЯ:

- ▶ Выберите [Личный профиль звучания](#) и .
- ▶ Откорректируйте нужные настройки.

 Доступность опции [Личный профиль звучания](#) зависит от комплектации.  
Мастер настройки доступен в остановленном автомобиле.





## НАСТРОЙКА ФОКУСИРОВКИ ЗВУКА В АКУСТИЧЕСКОЙ СИСТЕМЕ ОБЪЕМНОГО ЗВУЧАНИЯ BURMESTER®

Мультимедийная система:

  **Носители**  **Фокус звучания**

- ▶ Выберите сиденье или ряд сидений для фокусировки звука.  
Функция фокусировки звука будет включена.

или

- ▶ Снова выберите сиденье или ряд сидений.  
Функция фокусировки звука будет выключена.

## Акустическая система с расширенными функциями

### ИНФОРМАЦИЯ ОБ АКУСТИЧЕСКОЙ СИСТЕМЕ С РАСШИРЕННЫМИ ФУНКЦИЯМИ

Общая мощность акустической системы с расширенными функциями составляет 225 Вт, система оснащена десятью динамиками. Все функции системы доступны в режиме радиоприемника и в режиме воспроизведения с внешних носителей.

-  Запрос может выполняться также с других аудиоисточников. В пути доступа к меню замените «Носители данных», например, на «Радиоприемник».

## ВЫЗОВ МЕНЮ ЗВУЧАНИЯ В АКУСТИЧЕСКОЙ СИСТЕМЕ С РАСШИРЕННЫМИ ФУНКЦИЯМИ

Мультимедийная система:

  **Носители** 

### ВЫПОЛНЕНИЕ НАСТРОЕК ЗВУЧАНИЯ

- ▶ Выберите одну из отображаемых функций.

### НАСТРОЙКА ВЫСОКИХ, СРЕДНИХ И НИЗКИХ ЧАСТОТ АКУСТИЧЕСКОЙ СИСТЕМЫ С РАСШИРЕННЫМИ ФУНКЦИЯМИ



Мультимедийная система:

  **Носители** 

- ▶ Установите **Высокие частот.**, **Средние частот.** или **Низкие частоты.**

### ВКЛЮЧЕНИЕ ИЛИ ВЫКЛЮЧЕНИЕ ФУНКЦИИ НОРМАЛИЗАЦИИ ГРОМКОСТИ В АКУСТИЧЕСКОЙ СИСТЕМЕ С РАСШИРЕННЫМИ ФУНКЦИЯМИ

Мультимедийная система:

  **Носители**  **Эквалайзер**  
**▶▶ Воспринимаемая громкость**

### ВЫКЛЮЧЕНИЕ ФУНКЦИИ НОРМАЛИЗАЦИИ ЗВУКА

- ▶ Включите один из уровней.

или

- ▶ Выключите функцию нормализации звука.





## НАСТРОЙКА АКУСТИЧЕСКОГО БАЛАНСА ЛЕВЫХ И ПРАВЫХ / ПЕРЕДНИХ И ЗАДНИХ ДИНАМИКОВ В АКУСТИЧЕСКОЙ СИСТЕМЕ С РАСШИРЕННЫМИ ФУНКЦИЯМИ

Мультимедийная система:

   Носители    Баланс и фейдер

### НАСТРОЙКА АКУСТИЧЕСКОГО БАЛАНСА ЛЕВЫХ И ПРАВЫХ ДИНАМИКОВ

- ▶ В отображаемой сетке переместите указатель распределения громкости между правой и левой сторонами автомобиля.  
Громкость распределяется между левыми и правыми динамиками автомобиля.

### НАСТРОЙКА АКУСТИЧЕСКОГО БАЛАНСА ПЕРЕДНИХ И ЗАДНИХ ДИНАМИКОВ

- ▶ В отображаемой сетке переместите указатель распределения громкости между передней и задней частями автомобиля.  
Громкость распределяется между передними и задними динамиками автомобиля.

## Звуковые ландшафты

### ИНФОРМАЦИЯ О ЗВУКОВЫХ ЛАНДШАФТАХ

Ваша поездка станет настоящим событием в мире звуков. Для этого включенная функция звуковых ландшафтов сопровождает автомобиль в определенных ситуациях выбранными для этого звуками.

### В САЛОНЕ АВТОМОБИЛЯ ВЫБРАННЫМИ ЗВУКАМИ СОПРОВОЖДАЮТСЯ, НАПРИМЕР, СЛЕДУЮЩИЕ СИТУАЦИИ:

- прибытие автомобиля
- запуск системы привода
- ускорение автомобиля

- рекуперация энергии в процессе торможения
- выход из автомобиля

### ВНЕ АВТОМОБИЛЯ ВЫБРАННЫМИ ЗВУКАМИ СОПРОВОЖДАЮТСЯ, НАПРИМЕР, СЛЕДУЮЩИЕ СИТУАЦИИ:

- блокировка и разблокировка Вашего автомобиля
- подключение и отсоединение штекера автомобиля  
Звук при отсоединении штекера автомобиля различается в зависимости от уровня заряда Вашего автомобиля.
- разблокировка штекера автомобиля
- успешный запуск процесса зарядки
- ошибка в процессе зарядки

Кроме того, Ваш автомобиль будет приветствовать Вас сопровождающим звуком снаружи, когда он стоит и разблокирован.

 Доступность звуков вне автомобиля зависит от конкретной страны.

### ВЫЗОВ ЗВУКОВЫХ ЛАНДШАФТОВ

Мультимедийная система:

   Установки  Автомобиль  Движение  
 Звуковые ландшафты

### ВКЛЮЧЕНИЕ ИЛИ ВЫКЛЮЧЕНИЕ ЗВУКОВЫХ ЛАНДШАФТОВ

- ▶ Включение или выключение внутренних или внешних звуковых ландшафтов.





ⓘ Доступность внешних звуковых ландшафтов зависит от конкретной страны.

### **ВЫБОР СТИЛЯ ЗВУКОВЫХ ЛАНДШАФТОВ**

▶ Выберите стиль.

Уже имеются доступные стили, например [Vivid Flux](#).

Другие стили можно приобрести на портале Mercedes me.

ⓘ Доступность приобретаемых стилей зависит от конкретной страны.





# ◀ Техобслуживание и уход

Данные интерактивный PDF функционирует как веб-сайт: для перехода непосредственно в нужное Вам место коснитесь экранной кнопки или щелкните по ней.

Через панель навигации вверху слева Вы в любое время можете вернуться оттуда назад.

Индикация периодичности ТО системы  
ASSYST PLUS >

---

Управление техобслуживанием >

---

Теледиагностика >

---

Моторный отсек >

---

Очистка и уход >

---



# < Индикация периодичности ТО системы ASSYST PLUS

## Функционирование индикации межсервисных интервалов ASSYST PLUS

Индикация межсервисных интервалов ASSYST PLUS показывает на дисплее водителя информацию о следующем сроке проведения регулярного ТО.

В зависимости от условий использования автомобиля отображается оставшееся время или расстояние до срока проведения ТО.

С помощью кнопки возврата  на рулевом колесе можно скрыть индикацию ТО.



Информацию о сервисном обслуживании автомобиля можно получить в специализированной мастерской с квалифицированным персоналом, например на авторизованной СТОА Mercedes-Benz (→ стр. 112).

## Индикация срока проведения ТО

Дисплей водителя:



Отображается следующий срок проведения ТО.



 **Выход из индикации:** нажмите кнопку возврата  на рулевом колесе.

## Информация о регулярном проведении работ по техническому обслуживанию

### **УКАЗАНИЕ**

Преждевременный износ в результате несоблюдения срока проведения ТО

Несвоевременно или неполностью проведенные работы по техническому обслуживанию могут привести к повышенному износу и повреждениям автомобиля.

-  Соблюдайте рекомендуемые межсервисные интервалы.
-  Проводите рекомендуемые работы по техническому обслуживанию в специализированной мастерской с квалифицированным персоналом.





**! УКАЗАНИЕ**

Повреждение высоковольтной аккумуляторной батареи, не подлежащее восстановлению, вследствие невыполнения работ по сервисному обслуживанию

Высоковольтная аккумуляторная батарея подвержена износу. Несвоевременное проведение работ по сервисному обслуживанию может привести к повреждениям высоковольтной аккумуляторной батареи, не подлежащим восстановлению.

- ▶ Всегда обращайте внимание на предупредительные сообщения по высоковольтной аккумуляторной батарее и немедленно обращайтесь в специализированную мастерскую с квалифицированным персоналом.
- ▶ Всегда проводите требуемые сервисные работы на высоковольтной аккумуляторной батарее в специализированной мастерской с квалифицированным персоналом.

## Указания по особым мероприятиям по сервисному обслуживанию

Предписанный межсервисный интервал предусмотрен для нормальных условий эксплуатации автомобиля. В тяжелых условиях эксплуатации или при повышенной нагрузке на автомобиль сервисные работы должны проводиться чаще, чем предписано. Это происходит, например, при частой эксплуатации автомобиля в горах или на плохих дорогах.

При этих или подобных условиях эксплуатации чаще меняйте, например, салонный фильтр. При эксплуатации с повышенной нагрузкой производите проверку шин чаще. Дополнительную информацию можно получить в специализированной мастерской с квалифицированным персоналом.

Индикация межсервисных интервалов ASSYST PLUS является лишь вспомогательным средством. Ответственность за то, что сервисные работы на основании фактических условий эксплуатации и/или технических требований должны проводиться чаще, чем предписано, лежит на водителе автомобиля.

## Время простоя с отсоединенной аккумуляторной батареей

Индикация межсервисных интервалов ASSYST PLUS рассчитывает срок проведения ТО только при подсоединенной аккумуляторной батарее.

- ▶ Перед отсоединением аккумуляторной батареи отобразите на дисплее водителя срок проведения ТО и запишите его (→ стр. 656).





## < Управление техобслуживанием

### Указания по управлению техобслуживанием

Если сервис «Управление техобслуживанием» активирован, необходимые данные будут автоматически передаваться в центр обслуживания клиентов Mercedes-Benz.

Центр обслуживания клиентов передаст эти данные партнеру по сервисному обслуживанию, которого Вы указали на веб-сайте Mercedes me: <http://www.mercedes.me>. Благодаря этому Вы будете получать индивидуальные рекомендации по техническому обслуживанию своего автомобиля.

**i** Расчет оптимального времени передачи запроса на проведение техобслуживания в сервисный центр имеет технические ограничения. Они могут привести к тому, что рекомендация о проведении техобслуживания будет воспринята как слишком ранняя или слишком поздняя или вообще не будет предоставлена. В этом случае при напоминании о техобслуживании в мультимедийной системе Вы можете легко согласовать срок проведения техобслуживания с центром обслуживания клиентов.

**i** Опции управления техобслуживанием и напоминания о техобслуживании в мультимедийной системе доступны не во всех странах. Получите информацию о доступности этой

функции в своей стране на авторизованной СТОА Mercedes-Benz.

### Данные, передаваемые при пользовании сервисом «Управление техобслуживанием»

Если служба активирована, то автоматически передаются важные данные касательно определения необходимого объема ТО, обнаружения и устранения неисправностей.

Подробную информацию о передаче данных можно найти в положениях о защите данных для сервисов Mercedes me connect. Информацию можно найти на: <https://www.mercedes.me> в п. «Моя учетная запись Mercedes me», «Условия использования».

**i** Опции управления техобслуживанием и напоминания о техобслуживании в мультимедийной системе доступны не во всех странах.





# < Теледиагностика

## Указания по теледиагностике

**i** Данный сервис доступен не во всех странах.

Автомобиль может распознавать, требуется ли замена определенных быстроизнашивающихся деталей или то, что в системах автомобиля возникли неисправности. Если активирован сервис «Теледиагностика», соответствующие данные автоматически передаются производителю. Если в ходе самодиагностики систем автомобиля было распознано состояние неисправности, то в зависимости от распознанной неисправности в центр обслуживания клиентов Mercedes-Benz системой будут передаваться рекомендации о необходимых действиях. Центр обслуживания клиентов передаст эти данные партнеру по сервисному обслуживанию, которого Вы указали на веб-сайте Mercedes me: <http://www.mercedes.me>.

При некоторых неисправностях в мультимедийной системе может появиться уведомление о распознанной неисправности с просьбой связаться с центром обслуживания клиентов Mercedes-Benz. Из этого сообщения можно напрямую позвонить в центр обслуживания клиентов для получения помощи.

**i** Передача уведомления в мультимедийную систему зависит от страны, типа автомобиля и его комплектации и требует наличия скоростного подключения к данным, на что провайдер сервиса не может влиять.

**i** Функция гарантированного распознавания неисправности имеет технические ограничения. Поэтому может быть распознано лишь ограниченное количество неисправностей и передано ограниченное количество рекомендаций в центр обслуживания клиентов и партнеру по сервисному обслуживанию. Mercedes-Benz AG постоянно работает над расширением этого сервиса. Функция распознавания неисправности зависит от страны, типа автомобиля и его комплектации.

## Данные, передаваемые при пользовании сервисом «Теледиагностика»

Если служба активирована, то автоматически передаются важные данные касательно определения необходимого объема ТО, обнаружения и устранения неисправностей.

Подробную информацию о передаче данных можно найти в положениях о защите данных для сервисов Mercedes me connect. Информацию можно найти на: <https://www.mercedes.me> в п. «Моя учетная запись Mercedes me», «Условия использования».

**i** Объем передаваемых данных зависит от типа и комплектации автомобиля. По техническим причинам не все данные доступны в любое время.





## < Моторный отсек

### Активный капот (защита пешеходов)

#### ПРИНЦИП РАБОТЫ АКТИВНОГО КАПОТА (ЗАЩИТА ПЕШЕХОДОВ)

В определенных аварийных ситуациях срабатывание активного капота может уменьшить риск травмирования пешеходов. Задняя часть капота приподнимается прибл. на 70 мм.

Самостоятельно приведите сработавший активный капот в исходное положение, чтобы доехать до мастерской (→ стр. 660).

При сработавшем активном капоте защита пешеходов может быть ограничена.

Полная работоспособность активного капота должна быть восстановлена в специализированной мастерской с квалифицированным персоналом.

#### ПРИВЕДЕНИЕ АКТИВНОГО КАПОТА В ИСХОДНОЕ ПОЛОЖЕНИЕ

##### ⚠ ВНИМАНИЕ

Опасность получения ожога из-за горячих деталей в моторном отсеке

Определенные компоненты в моторном отсеке могут быть очень горячими, например система привода и радиатор.

- ▶ Дайте системе привода остыть и касайтесь только деталей, описанных ниже.

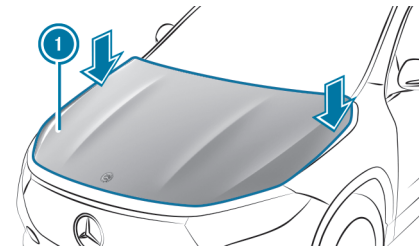

- ▶ В зоне шарниров с обеих сторон (см. стрелки) ладонями нажмите активный капот ❶ вниз.  
При этом в исполнительном элементе происходит падение давления, которое может сопровождаться шипением.  
Капот должен зафиксироваться.
- ▶ Если в зоне шарниров капот ❶ поддается приподниманию, то повторите эту операцию до правильной фиксации.





## Открытие и закрытие капота

### ⚠️ ОПАСНО

Опасность для жизни при выполнении работ по техобслуживанию во время процесса зарядки

Во время процесса зарядки высоковольтная бортовая сеть находится под высоким электрическим напряжением.

- ▶ Не выполняйте работы по техобслуживанию во время процесса зарядки.

### ⚠️ ОСТОРОЖНО

Опасность аварии при разблокировке капота во время движения

Капот может открыться и заблокировать Вам обзор.

- ▶ Во время движения ни в коем случае не производите разблокировку капота.
- ▶ Перед каждой поездкой убедитесь в том, что капот заблокирован.

### ⚠️ ОСТОРОЖНО

Опасность аварии и получения травм при открывании и закрытии капота

Капот может резко упасть в конечное положение.

Люди, находящиеся в зоне движения капота, могут получить травму!

- ▶ Если в зоне движения капота находятся люди, не открывайте или не закрывайте капот.

### ⚠️ ВНИМАНИЕ

Опасность получения травмы из-за перегрева автомобиля

**ЕСЛИ ВЫ ОТКРОЕТЕ КАПОТ ПРИ ПЕРЕГРЕТОМ ДВИГАТЕЛЕ АВТОМОБИЛЯ ИЛИ ПОЖАРЕ В МОТОРНОМ ОТСЕКЕ, МОЖЕТ ПРОИЗОЙТИ СЛЕДУЮЩЕЕ:**

- На Вас могут попасть горячие газы.
- На Вас могут попасть другие выходящие горячие эксплуатационные материалы.
- ▶ При перегреве или при пожаре в моторном отсеке не открывайте капот и обратитесь в пожарную охрану.
- ▶ Если необходимо открыть капот, сначала дайте автомобилю остыть.



**⚠ ВНИМАНИЕ**

Опасность получения травмы из-за движущихся деталей

Компоненты в моторном отсеке даже при выключенной системе привода могут продолжать вращаться или неожиданно прийти в движение.

При открывании капота обратите внимание на следующее:

- ▶ Выключите двигатель.
- ▶ Не допускайте попадания рук в опасную зону движущихся деталей, например в зону вращения вентилятора.
- ▶ Снимите часы и украшения.
- ▶ Не допускайте попадания элементов одежды и волос в зону движущихся деталей.

**⚠ ВНИМАНИЕ**

Опасность получения ожога из-за горячих деталей в моторном отсеке

Определенные компоненты в моторном отсеке могут быть очень горячими, например система привода и радиатор.

- ▶ Дайте системе привода остыть и касайтесь только деталей, описанных ниже.

**⚠ ВНИМАНИЕ**

Опасность получения травмы из-за включения стеклоочистителя при открытом капоте

Если стеклоочистители во время замены щеток стеклоочистителей при открытом капоте придут в движение, то это может привести к защемлению трапецией стеклоочистителя.

- ▶ Всегда предварительно выключайте стеклоочистители и двигатель, если необходимо открыть капот.

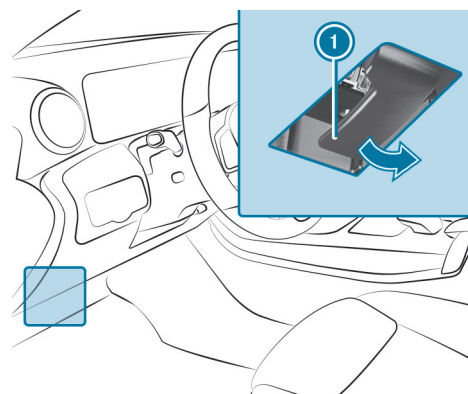
**ОТКРЫВАНИЕ КАПОТА**

- ▶ Для разблокировки капота потяните за ручку ①.



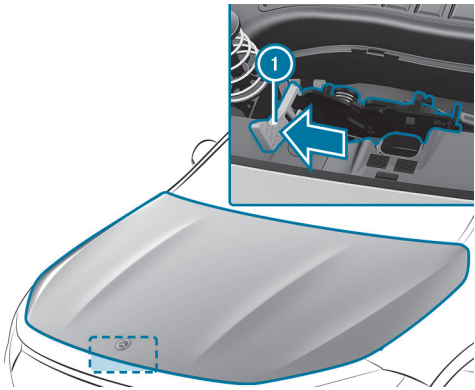

- ▶ Нажмите рукой (тыльной стороной вверх) желтую ручку ❶ фиксатора капота влево до упора. Приподнимайте капот до тех пор, пока он не начнет подниматься самостоятельно за счет действия газовых упоров.

### ЗАКРЫВАНИЕ КАПОТА

- ▶ Опустите капот и на высоте примерно 20 см отпустите его.
- ▶ Если после этого капот еще можно немного приподнять, то откройте его еще раз и закройте с чуть большим усилием, чтобы он зафиксировался до конца.

## Проверка уровня охлаждающей жидкости

### ⚠ ОПАСНО

Опасность для жизни при выполнении работ по техобслуживанию во время процесса зарядки

Во время процесса зарядки высоковольтная бортовая сеть находится под высоким электрическим напряжением.

- ▶ Не выполняйте работы по техобслуживанию во время процесса зарядки.

### ⚠ ВНИМАНИЕ

Опасность получения травмы из-за перегрева автомобиля

**ЕСЛИ ВЫ ОТКРОЕТЕ КАПОТ ПРИ ПЕРЕГРЕТОМ ДВИГАТЕЛЕ АВТОМОБИЛЯ ИЛИ ПОЖАРЕ В МОТОРНОМ ОТСЕКЕ, МОЖЕТ ПРОИЗОЙТИ СЛЕДУЮЩЕЕ:**

- На Вас могут попасть горячие газы.
- На Вас могут попасть другие выходящие горячие эксплуатационные материалы.
- ▶ При перегреве или при пожаре в моторном отсеке не открывайте капот и обратитесь в пожарную охрану.
- ▶ Если необходимо открыть капот, сначала дайте автомобилю остыть.



**⚠ ВНИМАНИЕ**

Опасность получения травмы из-за движущихся деталей

Компоненты в моторном отсеке даже при выключенной системе привода могут продолжать вращаться или неожиданно прийти в движение.

При открывании капота обратите внимание на следующее:

- ▶ Выключите двигатель.
- ▶ Не допускайте попадания рук в опасную зону движущихся деталей, например в зону вращения вентилятора.
- ▶ Снимите часы и украшения.
- ▶ Не допускайте попадания элементов одежды и волос в зону движущихся деталей.

**⚠ ВНИМАНИЕ**

Опасность ожога горячей охлаждающей жидкостью

Вы можете обжечься, если откроете запорную крышку, когда система привода прогрета до рабочей температуры.

- ▶ Перед открытием запорной крышки дайте системе привода остыть.
- ▶ При открытии надевайте защитные перчатки и защитные очки.
- ▶ Чтобы сбросить давление, медленно откройте запорную крышку.

- ▶ Проверка и доливание охлаждающей жидкости должны производиться только в специализированной мастерской с квалифицированным персоналом.

## Заполнение бачка стеклоомывателя

**⚠ ОПАСНО**

Опасность для жизни при выполнении работ по техобслуживанию во время процесса зарядки

Во время процесса зарядки высоковольтная бортовая сеть находится под высоким электрическим напряжением.

- ▶ Не выполняйте работы по техобслуживанию во время процесса зарядки.

**⚠ ВНИМАНИЕ**

Опасность получения травмы из-за перегрева автомобиля

**ЕСЛИ ВЫ ОТКРОЕТЕ КАПОТ ПРИ ПЕРЕГРЕТОМ ДВИГАТЕЛЕ АВТОМОБИЛЯ ИЛИ ПОЖАРЕ В МОТОРНОМ ОТСЕКЕ, МОЖЕТ ПРОИЗОЙТИ СЛЕДУЮЩЕЕ:**

- На Вас могут попасть горячие газы.
- На Вас могут попасть другие выходящие горячие эксплуатационные материалы.
- ▶ При перегреве или при пожаре в моторном отсеке не открывайте капот и обратитесь в пожарную охрану.
- ▶ Если необходимо открыть капот, сначала дайте автомобилю остыть.







### ⚠ ВНИМАНИЕ

Опасность получения травмы из-за движущихся деталей

Компоненты в моторном отсеке даже при выключенной системе привода могут продолжать вращаться или неожиданно прийти в движение.

При открывании капота обратите внимание на следующее:

- ▶ Выключите двигатель.
- ▶ Не допускайте попадания рук в опасную зону движущихся деталей, например в зону вращения вентилятора.
- ▶ Снимите часы и украшения.
- ▶ Не допускайте попадания элементов одежды и волос в зону движущихся деталей.

### ⚠ ВНИМАНИЕ

Опасность получения ожога из-за горячих деталей в моторном отсеке

Определенные компоненты в моторном отсеке могут быть очень горячими, например система привода и радиатор.

- ▶ Дайте системе привода остыть и касайтесь только деталей, описанных ниже.

### ⚠ ОСТОРОЖНО

Опасность пожара и травмирования из-за концентрата стеклоомывающей жидкости

Концентрат стеклоомывающей жидкости легко воспламеняется.

- ▶ Не допускайте воздействия огня, курения и образования искр при совершении действий с концентратом стеклоомывающей жидкости.

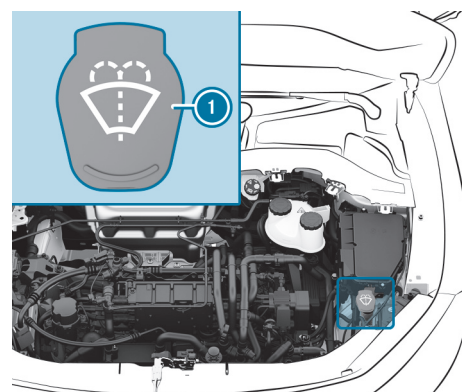

- ▶ Снимите запорную крышку ①, потянув за язычок.
- ▶ Долейте омывающую жидкость.

## Поддержание пропускной способности водовоздушного канала

- ▶ Очищайте пространство между капотом и лобовым стеклом от посторонних отложений, например льда, снега или листвы.





## < Очистка и уход

### Указания по мойке автомобиля в автомобильной мойке

#### ⚠ ОСТОРОЖНО

Опасность аварии вследствие пониженной эффективности торможения после мойки автомобиля

После мойки автомобиля тормоза Вашего автомобиля имеют пониженную эффективность торможения.

▶ После мойки автомобиля осторожно затормозите автомобиль с учетом дорожной ситуации до восстановления полной эффективности торможения.

#### ! УКАЗАНИЕ

Повреждение вследствие автоматического торможения

**ЕСЛИ ВКЛЮЧЕНА ОДНА ИЗ СЛЕДУЮЩИХ ФУНКЦИЙ, ТО В ОПРЕДЕЛЕННЫХ СИТУАЦИЯХ АВТОМОБИЛЬ ВЫПОЛНЯЕТ ТОРМОЖЕНИЕ АВТОМАТИЧЕСКИ:**

- Активная система экстренного торможения
- Активная система поддержания дистанции DISTRONIC
- Функция HOLD
- Активная система помощи при парковке

Во избежание повреждения автомобиля выключайте эти системы, например, при буксировке или на линии автоматической мойки.





### **!** УКАЗАНИЕ

Повреждения из-за использования неподходящей моечной установки

- ▶ Перед заездом в моечную установку убедитесь в том, что она подходит для мытья автомобилей такого размера.
- ▶ Убедитесь в том, что между днищем кузова и направляющими моечной установки достаточно места.
- ▶ Убедитесь в том, что ширина тоннеля моечной установки, в частности ширина направляющих, соответствует размерам автомобиля.

### **ДЛЯ ПРЕДОТВРАЩЕНИЯ ПОВРЕЖДЕНИЯ АВТОМОБИЛЯ ПЕРЕД ПОЛЬЗОВАНИЕМ АВТОМОБИЛЬНОЙ МОЙКОЙ ПРИМИТЕ ВО ВНИМАНИЕ СЛЕДУЮЩЕЕ:**

- Активная система поддержания дистанции DISTRONIC выключена.
- Функция HOLD выключена.
- Камера 360° или камера заднего вида выключены.
- Боковые стекла и сдвижной люк полностью закрыты.
- Вентилятор системы кондиционирования и отопления выключен.
- Переключатель стеклоочистителя находится в положении **0**.
- Ключ находится на расстоянии минимум 3 м от автомобиля. В противном случае дверь багажника может самопроизвольно открыться.
- При пользовании автомобильными мойками с моечными транспортерами:
  - Включен холостой ход **N**.

- Если на время мойки вы покидаете автомобиль, то проследите за тем, чтобы ключ находился в автомобиле. В противном случае автоматически включится парковочное положение **P**.

**i** Удаление воска с лобового стекла и резиновых элементов щеток стеклоочистителей после мойки автомобиля позволяет избежать образования разводов и уменьшить шум во время работы стеклоочистителей.

## Автомоечный режим

В автомоечном режиме автомобиль подготовлен к въезду в автомойку. Автомоечный режим можно включить на скорости до 20 км/ч (→ стр. 668).

### **ПРИ АКТИВАЦИИ АВТОМОЕЧНОГО РЕЖИМА ВЫПОЛНЯЮТСЯ СЛЕДУЮЩИЕ ДЕЙСТВИЯ:**

- Складываются наружные зеркала заднего вида.
- Во избежание автоматического срабатывания стеклоомывателя отключается датчик дождя.
- Отключается стеклоочиститель заднего стекла.
- Если это необходимо, то закрываются окна и сдвижной люк.
- Отключается система комфортной парковки PARKTRONIC.
- **Автомобили с камерой 360°:** примерно через восемь секунд на дисплее появляется изображение с передней камеры.

Если выполнение одной из настроек невозможно, то за соответствующей настройкой отображается символ **X**.





При скорости свыше 20 км/ч автомоечный режим отключается автоматически.

### ПРИ ДЕАКТИВАЦИИ АВТОМОЕЧНОГО РЕЖИМА СЛЕДУЮЩИЕ НАСТРОЙКИ СНОВА СБРАСЫВАЮТСЯ В ИСХОДНОЕ СОСТОЯНИЕ:

- Раскладываются наружные зеркала заднего вида.
- Включается датчик дождя.
- Включается стеклоочиститель заднего стекла.
- Система комфортной парковки PARKTRONIC сбрасывается до выбранной ранее настройки.
- Окна и сдвижной люк остаются закрытыми.
- **Автомобили с камерой 360°:** изображение с передней камеры отключается на скорости свыше 18 км/ч.

## Включение или выключение автомоечного режима

### Условия

- Автомобиль остановлен.
- Двигатель автомобиля включен.

Мультимедийная система:





 Установка
 
 Автомобиль
 
 Движение

### ВКЛЮЧЕНИЕ АВТОМОЕЧНОГО РЕЖИМА

- ▶ Выберите **Режим для автомойки**.
- ▶ Выберите **Активировать**.

Если нельзя выполнить одну из настроек, то это отображается при помощи  за соответствующей настройкой.

-  Обзор настроек, которые выполняются при включении автомоечного режима (→ стр. 667).

### ВЫКЛЮЧЕНИЕ АВТОМОЕЧНОГО РЕЖИМА

- ▶ Выберите **Выключить**.
- Настройки автомоечного режима сбрасываются.

-  Автомоечный режим автоматически деактивируется, как только превышает скорость 20 км/ч.







## Указания по использованию моечной установки высокого давления

### ОСТОРОЖНО

Опасность аварии при использовании моечных установок высокого давления с круглоструйными соплами

Струя воды может стать причиной повреждений, незаметных невооруженным глазом.

Поврежденные элементы могут неожиданно выйти из строя.

-  Не пользуйтесь моечной установкой высокого давления с круглоструйными соплами.
-  Немедленно замените поврежденные шины или конструкционные элементы ходовой части.





### ДЛЯ ПРЕДОТВРАЩЕНИЯ ПОВРЕЖДЕНИЯ АВТОМОБИЛЯ ПРИ ИСПОЛЬЗОВАНИИ МОЕЧНОЙ УСТАНОВКИ ВЫСОКОГО ДАВЛЕНИЯ УЧИТЫВАЙТЕ СЛЕДУЮЩИЕ УКАЗАНИЯ:

- Ключ находится на расстоянии как минимум 3 м от автомобиля. В противном случае дверь багажника может самопроизвольно открыться.
- Соблюдайте минимальное расстояние до автомобиля 30 см.
- **Автомобили с декоративной пленкой:** детали Вашего автомобиля покрыты декоративной пленкой. Сопло моечной установки высокого давления должно находиться на расстоянии не менее 70 см от покрытых пленкой деталей автомобиля. Во время мойки постоянно перемещайте сопло моечной установки высокого давления. Температура воды в моечной установке высокого давления не должна превышать 60 °C.

- Учитывайте данные по правильному расстоянию, приведенные в руководстве по эксплуатации от изготовителя оборудования.
- Не направляйте сопло моечной установки высокого давления непосредственно на чувствительные элементы автомобиля, например, шины, щели, электрические компоненты, аккумуляторные батареи, источники света и вентиляционные ламели.

## Мойка автомобиля вручную

Учитывайте законодательные положения, например в некоторых странах мойка вручную разрешается только в специально отведенных для этого местах.

-  Используйте нейтральное моющее средство, например автошампунь.
-  Не используйте кислотосодержащие чистящие средства.
-  Мойте автомобиль слегка теплой водой и мягкой автомобильной губкой. При этом не допускайте попадания на автомобиль прямых солнечных лучей.
-  Осторожно ополосните автомобиль водой и протрите его насухо замшевой салфеткой.

 Учитывайте указания по уходу за деталями автомобиля (→ стр. 671).





## Указания по уходу за глянцевым и матовым лакокрасочными покрытиями

Для предотвращения повреждений лакокрасочного покрытия и влияния на вспомогательные системы соблюдайте указания по чистке и уходу:

### ЛАКОКРАСОЧНОЕ ПОКРЫТИЕ

- Остатки насекомых: смочите средством для удаления остатков насекомых, а затем смойте водой.
- Птичий помет: смочите водой, затем смойте.
- Древесные смолы, масло, топливо и консистентные смазки: удалите, слегка потерев салфеткой, пропитанной бензином для очистки или для заправки зажигалок.
- Охлаждающая и тормозная жидкости: удалите с помощью влажной салфетки и чистой воды.
- Битумные пятна: используйте очиститель для битумных пятен.
- Воск: используйте средство для удаления силикона.
- Не приклеивайте наклейки, пленку и прочее. Выполняйте оклеивание бампера пленкой только в специализированной мастерской с квалифицированным персоналом.
- Удаляйте загрязнения как можно быстрее. Не используйте кислотные растворы и кислотосодержащие чистящие средства.

### МАТОВОЕ ЛАКОКРАСОЧНОЕ ПОКРЫТИЕ

- Используйте только разрешенные для Mercedes-Benz средства по уходу.
- Не приклеивайте наклейки, пленку и прочее. Выполняйте оклеивание бампера пленкой только в специализированной мастерской с квалифицированным персоналом.
- Не полируйте автомобиль и легкосплавные колесные диски.

- Пользуйтесь исключительно теми автомойками, которые соответствуют современному уровню развития техники.
- На автомойках не пользуйтесь программами с обработкой горячим воском в конце.
- Не используйте очистители для лакокрасочных покрытий, средства для шлифовки и полировки, консерванты для лакокрасочных покрытий, например воск.

### ПРИ ПОВРЕЖДЕНИИ ЛАКОКРАСОЧНОГО ПОКРЫТИЯ:

- Работы по ремонту лакокрасочного покрытия должны выполняться только в специализированной мастерской с квалифицированным персоналом.
- Убедитесь в том, что радарные датчики работают (→ стр. 377).

## Указания по чистке декоративных пленок

Учитывайте «Указания по уходу за глянцевым и матовым лакокрасочными покрытиями» (→ стр. 670). Они касаются также матовых декоративных пленок.

Для предотвращения повреждений соблюдайте указания по чистке декоративных пленок.

### ЧИСТКА

- При чистке посредством моечной установки высокого давления выдерживайте минимальное расстояние 70 см между покрытыми пленкой деталями и соплом установки.
- Для чистки используйте большое количество воды и нейтральное моющее средство без добавок и абразивных материалов, например одобренный компанией Mercedes-Benz автошампунь.
- Не используйте кислотосодержащие чистящие средства.





- Если это возможно, устраняйте загрязнения сразу. Не трите декоративную пленку слишком сильно, чтобы избежать повреждений, не подлежащих восстановлению.
- При загрязнении поверхности или шероховатостях декоративной пленки: используйте рекомендованное и одобренное компанией Mercedes-Benz чистящее средство Paint Cleaner.
- Остатки насекомых: смочите средством для удаления остатков насекомых, а затем смойте водой.
- Птичий помет: смочите водой, затем смойте.
- Для предотвращения появления разводов после каждого посещения автомойки протирайте декоративную пленку на автомобиле мягкой, впитывающей влагу салфеткой.

#### ПРЕДОТВРАЩЕНИЕ ПОВРЕЖДЕНИЯ ДЕКОРАТИВНОЙ ПЛЕНКИ

- На долговечность и цветопередачу декоративных пленок отрицательно влияют:
  - солнечные лучи
  - температура, например поток горячего воздуха
  - погодные условия
  - сколы и загрязнение
  - химические чистящие средства
  - жиросодержащие вещества
- Не используйте для обработки матовых декоративных пленок политуру. После полирования покрытая пленкой поверхность будет блестеть.
- Не обрабатывайте воском матовые и структурные декоративные пленки. Могут возникнуть неустраняемые разводы.

Царапины, агрессивные отложения, разъедание поверхности и повреждения, возникшие из-за неправильного ухода, не всегда можно удалить полностью. В этом случае обратитесь в специализированную мастерскую с квалифицированным персоналом.

Информацию о специальных средствах по чистке и уходу можно получить у производителя.

После удаления декоративной пленки на поверхностях, ранее покрытых пленкой, могут наблюдаться визуальные отличия от поверхностей, которые не были защищены декоративной пленкой.

- ❗ Проводите работы с декоративными пленками и их восстановление в специализированной мастерской с квалифицированным персоналом, например на авторизованной СТОА Mercedes-Benz.

## Указания по чистке и уходу за деталями автомобиля



#### ОСТОРОЖНО

Опасность защемления при очистке лобового стекла при включенном стеклоочистителе

Если при очистке лобового стекла стеклоочистители или щетки стеклоочистителей придут в движение, то это может привести к защемлению частей тела.



Перед очисткой лобового стекла или щеток стеклоочистителей всегда выключайте стеклоочистители и систему привода.



**! УКАЗАНИЕ**

Повреждения от кислотосодержащих чистящих средств

- ▶ Не используйте кислотосодержащие чистящие средства. В противном случае возможны повреждения поверхностей..

Во избежание повреждения автомобиля соблюдайте указания по чистке и уходу следующих деталей автомобиля:

**КОЛЕСА И КОЛЕСНЫЕ ДИСКИ**

- Пользуйтесь водой и бескислотными средствами для чистки колесных дисков.
- Не используйте кислотосодержащие средства для очистки колесных дисков от тормозной пыли. В противном случае возможно повреждение колесных болтов и элементов тормозной системы.
- После мойки автомобиля для предотвращения образования коррозии на тормозных дисках и тормозных колодках необходимо проехать на нем несколько минут и лишь потом припарковать автомобиль. Во время движения тормозные диски и тормозные колодки нагреваются и высохнут.

**СТЕКЛА****! УКАЗАНИЕ**

Повреждение электронных деталей в результате использования чрезмерного количества жидкостей

При очистке стекол с внутренней стороны жидкости, например чистящие средства или вода, могут стекать за детали обшивки салона и вызывать повреждения электронных деталей.

- ▶ Используйте как можно меньше чистящего средства.
- ▶ Сразу же собирайте стекающие жидкости.

- Производите чистку стекол с внутренней и наружной стороны влажной салфеткой и рекомендованными для автомобилей Mercedes-Benz чистящими средствами.
- Для чистки стекол с внутренней стороны не используйте сухие салфетки, абразивные и содержащие растворители чистящие средства.

- ⓘ После замены щеток стеклоочистителя или обработки автомобиля воском тщательно очистите лобовое стекло чистящими средствами, рекомендованными для автомобилей Mercedes-Benz. Несоблюдение инструкций по применению может привести к повреждениям, образованию следов от смазки или слепящих пятен.







- i** Удалите конденсат и грязь с лобового стекла перед многофункциональной камерой. В противном случае функционирование вспомогательных систем и систем обеспечения безопасности движения может быть ограничено или они могут быть недоступны (→ стр. 377).

### ЩЕТКИ СТЕКЛООЧИСТИТЕЛЕЙ

- Переместите поводки стеклоочистителей в положение для замены (→ стр. 31).
- Очистите поднятые поводки стеклоочистителей с помощью влажной салфетки.

- i** Учитывайте, что на поверхность щеток стеклоочистителей нанесено покрытие. На салфетке могут остаться следы от покрытия. Не трите щетки стеклоочистителей слишком сильно и не производите чистку щеток слишком часто.

### НАРУЖНОЕ ОСВЕЩЕНИЕ

- Производите чистку стекол с помощью мокрой губки и нейтрального чистящего средства, например автошампуня.
- Используйте только чистящие средства или салфетки, предназначенные для ухода за пластиковыми стеклами.

### РОЗЕТКА АВТОМОБИЛЯ (ВЫСОКОВОЛЬТНАЯ АККУМУЛЯТОРНАЯ БАТАРЕЯ)

- Производите чистку розетки автомобиля с помощью мягкой салфетки и чистой воды.
- Не используйте моечную установку высокого давления и чистящие средства, например мыло.

### ДАТЧИКИ

- Для очистки датчиков в передней и задней частях автомобиля используйте мягкую ткань, автошампунь и большое количество воды (→ стр. 377).
- При использовании моечной установки высокого давления соблюдайте минимальное расстояние 30 см.

### КАМЕРЫ

- Откройте крышку камеры с помощью мультимедийной системы (→ стр. 436).
- Производите чистку линз камер мягкой салфеткой, смоченной в чистой воде.
- Не используйте моечную установку высокого давления.

- i** Удалите конденсат и грязь с лобового стекла перед многофункциональной камерой. В противном случае функционирование вспомогательных систем и систем обеспечения безопасности движения может быть ограничено или они могут быть недоступны (→ стр. 377).

### ФАРКОП

- Соблюдайте указания по уходу, приведенные в руководстве по эксплуатации от изготовителя фаркопа.
- Не производите чистку ножки сцепного шара с помощью моечной установки высокого давления или растворителя.
- Удаляйте налет ржавчины со сцепного шара, например, металлической щеткой.
- Удаляйте грязь безворсовой салфеткой.
- После чистки наносите на сцепной шар тонкий слой масла или консистентной смазки.





**i** Перед использованием прицепов со сцепным устройством-стабилизатором прочитайте руководство по эксплуатации от изготовителя.

## Указания по уходу за салоном

### **⚠ ОСТОРОЖНО**

Опасность травмирования вследствие отделения пластмассовых деталей после использования содержащего растворители чистящего средства

Поверхности на передней панели могут стать пористыми. При срабатывании подушки безопасности могут отделиться пластмассовые детали.

**▶** Не используйте для чистки передней панели средства для ухода и чистящие средства, содержащие растворители.

### **⚠ ВНИМАНИЕ**

Опасность травмирования или опасность для жизни вследствие отбеливания ремней безопасности

Вследствие отбеливания или окрашивания прочность ремней безопасности может значительно снизиться.

Из-за этого ремни безопасности могут оборваться или отказать, например при аварии.

**▶** Никогда не отбеливайте и не окрашивайте ремни безопасности.

### **! УКАЗАНИЕ**

Нанесение материального ущерба вследствие использования дезинфицирующих средств

Во внутренней отделке салона имеется много легкоповреждаемых поверхностей, таких как дисплеи, пластик и кожа.

В состав дезинфицирующих средств могут входить спирт и другие вещества, которые проникают в поверхности и повреждают их. Аппаратура, находящаяся за кнопками и дисплеями, также может быть повреждена.

**▶** Не используйте дезинфицирующие средства на поверхностях в салоне.

Для предотвращения повреждения автомобиля соблюдайте следующие указания по чистке и уходу:

### **РЕМНИ БЕЗОПАСНОСТИ**

- Для чистки используйте чуть теплую воду и мыльный раствор.
- Не используйте химические чистящие средства.
- Не сушите ремни путем нагрева до температуры выше 80 °C и под прямыми солнечными лучами.

### **ДИСПЛЕЙ**

- Выключите дисплей и дайте ему остыть.
- Осторожно очистите поверхность с помощью салфетки из микрофибры и подходящего средства для ухода за тонкопленочными/жидкокристаллическими дисплеями.
- Не пользуйтесь другими средствами.

### **ПРОЕКЦИОННЫЙ ДИСПЛЕЙ**

- Производите чистку мягкой антистатической безворсовой салфеткой.





- Не используйте чистящие средства.

### ПЛАСТИКОВАЯ ОБЛИЦОВКА

- Производите чистку влажной салфеткой из микроволокна.
- При сильном загрязнении пользуйтесь рекомендованным для автомобилей Mercedes-Benz чистящим средством.
- Не приклеивайте наклейки, пленку и прочее.
- Не допускайте контакта с косметическими средствами, средствами защиты от насекомых и солнцезащитными кремами.

### НАТУРАЛЬНОЕ ДЕРЕВО И ДЕКОРАТИВНЫЕ ЭЛЕМЕНТЫ

- Для чистки используйте салфетки из микроволокна.
- Отделка под черный рояльный лак: производите чистку с помощью влажной салфетки и мыльного раствора.
- При сильном загрязнении пользуйтесь рекомендованным для автомобилей Mercedes-Benz чистящим средством.
- Не используйте содержащие растворитель чистящие средства, поли-туры и воски.

### ОБЛИЦОВКА ПОТОЛКА

- Производите чистку щеткой или сухим шампунем.

### КОВРОВОЕ ПОКРЫТИЕ

- Используйте рекомендованные для автомобилей Mercedes-Benz средства для чистки ковровых покрытий и текстильных изделий.

### РУЛЕВОЕ КОЛЕСО ИЗ ИСКУССТВЕННОЙ КОЖИ

- Протрите все рулевое колесо салфеткой из хлопчатобумажной ткани, смоченной в 1%-ном мыльном растворе. Не производите точечную чистку.
- Используйте рекомендованные для автомобилей Mercedes-Benz средства для чистки и ухода.
- Не используйте салфетки из микроволокна.

- Не используйте маслосодержащие средства для чистки и ухода.

### РУЛЕВОЕ КОЛЕСО С ОТДЕЛКОЙ ИЗ НАТУРАЛЬНОЙ КОЖИ ИЛИ МИКРОВОЛОКНА DINAMICA



#### УКАЗАНИЕ

Повреждения вследствие использования неправильных чистящих средств



Не используйте чистящие средства, содержащие растворитель, такие как средства для удаления смолы или очистители для колесных дисков, а также политуры или воски. В противном случае можно повредить поверхность.

- Очистите влажной салфеткой, смоченной в 1%-ном мыльном растворе, после этого протрите сухой салфеткой.
- При сильном загрязнении пользуйтесь рекомендованным для автомобилей Mercedes-Benz чистящим средством.
- Уход за кожей: используйте рекомендованное для автомобилей Mercedes-Benz средство для ухода за кожей.
- Не проводите чистку кожи слишком мокрой салфеткой.
- Не используйте салфетки из микроволокна.



Кожа является натуральным продуктом. Ее поверхность характеризуется естественными признаками, например: различиями в структуре, следами роста и повреждений или небольшим отличием оттенков. Данные признаки являются особенностями поверхности кожи, а не дефектами материала. Кроме того, кожа подвержена естественному процессу старения, при котором свойства поверхности изменяются.





### ОБИВКА СИДЕНИЙ ИЗ НАТУРАЛЬНОЙ КОЖИ

- С помощью пылесоса удалите такие загрязнения, как крошки и пыль, затем очистите обивку сидений влажной хлопчатобумажной салфеткой и после этого протрите сухой салфеткой. Регулярно чистите обивку сидений.
- При сильном загрязнении: для более глубокой очистки воспользуйтесь рекомендованным для автомобилей Mercedes-Benz средством для ухода за кожаными изделиями.
- Уход за кожей: используйте рекомендованное для автомобилей Mercedes-Benz средство для ухода за кожей.
- Не используйте салфетки из микроволокна.
- Не проводите чистку кожи слишком мокрой салфеткой.
- Не используйте маслосодержащие средства для чистки и ухода.

**i** Кожа является натуральным продуктом. Ее поверхность характеризуется естественными признаками, например: различиями в структуре, следами роста и повреждений или небольшим отличием оттенков. Данные признаки являются особенностями поверхности кожи, а не дефектами материала. Кроме того, кожа подвержена естественному процессу старения, при котором свойства поверхности изменяются. В результате точечной нагрузки на обивку сиденья могут появляться волны или складки, что обусловлено свойствами натуральной кожи. Регулярная чистка и уход уменьшают загрязнение кожи, предотвращают образование следов износа и повреждений, вызванных старением, тем самым значительно продлевая срок ее службы. Красящая одежда, например джинсы, может оставлять пятна на коже.

### ОБИВКА СИДЕНИЙ ИЗ МИКРОВОЛОКНА DINAMICA

- Такие загрязнения, как крошки или пыль, удалите с помощью пылесоса, а затем очистите обивку влажной салфеткой.
- Не используйте салфетки из микроволокна.

### ОБИВКА СИДЕНИЙ ИЗ ИСКУССТВЕННОЙ КОЖИ

- С помощью пылесоса удалите загрязнения, такие как крошки и пыль, затем очистите всю обивку сиденья с помощью хлопчатобумажной салфетки, смоченной в 1%-ном мыльном растворе. Не производите точечную чистку.
- Используйте рекомендованные для автомобилей Mercedes-Benz средства для чистки и ухода.
- Не используйте салфетки из микроволокна.
- Не используйте маслосодержащие средства для чистки и ухода.

### ОБИВКА СИДЕНИЙ ИЗ ТКАНИ

- С помощью пылесоса удалите загрязнения, такие как крошки и пыль, затем очистите всю обивку сиденья с помощью салфетки из микроволокна, смоченной в 1%-ном мыльном растворе. Не производите точечную чистку.
- Используйте рекомендованные для автомобилей Mercedes-Benz средства для чистки и ухода.
- Не используйте маслосодержащие средства для чистки и ухода.





## ◀ Помощь при неисправности

Данные интерактивный PDF функционирует как веб-сайт: для перехода непосредственно в нужное Вам место коснитесь экранной кнопки или щелкните по ней.

Через панель навигации вверху слева Вы в любое время можете вернуться оттуда назад.

Авария >

---

Повреждение шины >

---

Аккумуляторная батарея (автомобиль) >

---

Пуск двигателя буксировкой и буксировка автомобиля >

---

Электрические предохранители >

---



## < Авария

### Извлечение светоотражающего жилета

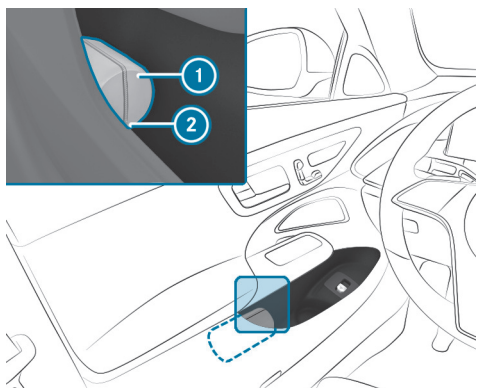

В вещевых отсеках во всех дверях есть отделение для размещения светоотражающего жилета.

- ▶ Извлечение: вытяните сумку для светоотражающего жилета ① за петлю ②.
- ▶ Откройте сумку со светоотражающим жилетом и достаньте светоотражающий жилет ①.
- ▶ Укладка на место: сложите жилет, сверните его и уложите в сумку для светоотражающего жилета ①.
- ▶ Задвиньте сумку светоотражающего жилета ① вдоль нижней кромки подлокотника в отделение для светоотражающего жилета. При этом следите за тем, чтобы петля ② оставалась хорошо доступной.

❗ Перед укладкой в отделение нового светоотражающего жилета удалите упаковочную пленку. В противном случае она может стать причиной нежелательного выскальзывания жилета или затруднить его извлечение. Соблюдайте нормативные предписания отдельных стран.

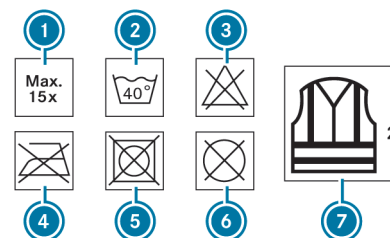

- ① Максимальное количество стирок
- ② Максимальная температура стирки
- ③ Не отбеливать
- ④ Не гладить
- ⑤ Не сушить в сушилке для белья
- ⑥ Не производить химическую чистку
- ⑦ Светоотражающий жилет, 2 класс

Установленные законом требования выполняются только в том случае, если светоотражающий жилет имеет надлежащий размер и полностью застегнут.





### ЗАМЕНИТЕ СТАРЫЙ СВЕТООТРАЖАЮЩИЙ ЖИЛЕТ В СЛЕДУЮЩИХ СЛУЧАЯХ:

- Светоотражающие полосы повреждены или загрязнены.
- Превышено максимально допустимое количество стирок.
- Флуоресцентные свойства уменьшаются, например, вследствие продолжительного воздействия солнечного излучения.

### ЭКОЛОГИЧНАЯ УТИЛИЗАЦИЯ СВЕТООТРАЖАЮЩЕГО ЖИЛЕТА:

- Для этого обратитесь в соответствующее предприятие по утилизации.

## Знак аварийной остановки

### ИЗВЛЕЧЕНИЕ ЗНАКА АВАРИЙНОЙ ОСТАНОВКИ

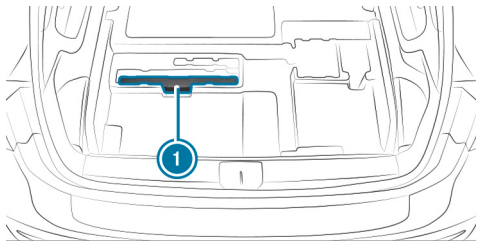

Автомобили с двумя рядами сидений

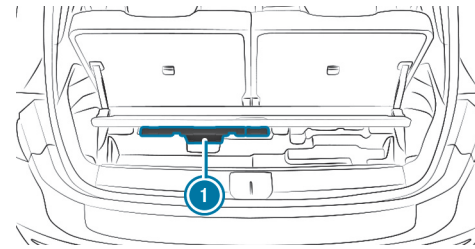

Автомобили с тремя рядами сидений

- ▶ Откройте пол грузового отделения.
- ▶ Извлеките знак аварийной остановки ①.

### УСТАНОВКА ЗНАКА АВАРИЙНОЙ ОСТАНОВКИ

- ▶ Подняв вверх, соедините боковые отражатели в треугольник и скрепите верхней кнопкой.
- ▶ Разверните опоры и расставьте их в стороны.

## Обзор аптечки

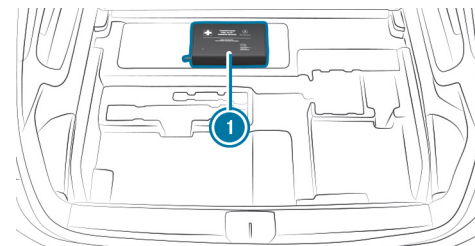

Автомобили с двумя рядами сидений



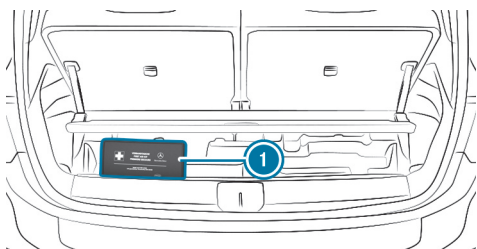

Автомобили с тремя рядами сидений

Аптечка ① находится слева или справа под полом грузового отделения.

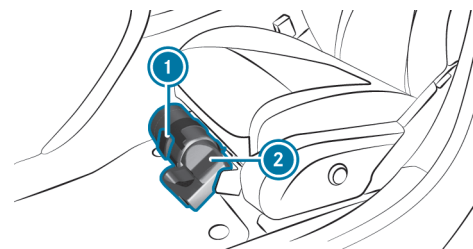

- ▶ Потяните язычок ① вверх.
- ▶ Откиньте вниз фиксатор ①.
- ▶ Извлеките огнетушитель ②.

## Извлечение огнетушителя

### ⚠ ОСТОРОЖНО

Опасность аварии вследствие ненадлежащего крепления огнетушителя в пространстве для ног водителя

Огнетушитель может ограничивать ход педалей или блокировать нажатую педаль.

Это угрожает эксплуатационной безопасности автомобиля и безопасности движения.

Огнетушитель может перемещаться и травмировать водителя или других находящихся в автомобиле людей.

- ▶ Всегда надлежащим образом убирайте огнетушитель в держатель и закрепляйте его.
- ▶ Во время движения не вынимайте огнетушитель из держателя.







## < Повреждение шины

### Указания относительно действий при повреждении шины

#### ⚠ ВНИМАНИЕ

Опасность аварии из-за спущенной шины

Спущенная шина сильно ухудшает ходовые качества автомобиля, а также его управляемость и тормозные свойства.

#### Шины без способности сохранять эксплуатационные свойства при повреждении:

- ▶ Не допускайте движения со спущенными шинами.
- ▶ Немедленно замените колесо со спущенной шиной на временное или полноценное запасное колесо или обратитесь в специализированную мастерскую с квалифицированным персоналом.

#### Шины с возможностью движения после прокола:

- ▶ Учитывайте информацию и предупредительные указания по шинам MOExtended (шины со способностью сохранять эксплуатационные свойства при повреждении).

#### В ЗАВИСИМОСТИ ОТ КОМПЛЕКТАЦИИ АВТОМОБИЛЯ В СЛУЧАЕ ПОВРЕЖДЕНИЯ ШИНЫ У ВАС ИМЕЮТСЯ СЛЕДУЮЩИЕ ВОЗМОЖНОСТИ:

- **Автомобили с шинами MOExtended:** возможно продолжение движения с ограничениями. Учитывайте при этом указания относительно шин MOExtended (шины с возможностью движения после прокола) (→ стр. 682).
- **Автомобили с комплектом TIREFIT:** Вы можете загерметизировать шину для ограниченного продолжения движения. Для этого используйте комплект TIREFIT (→ стр. 683).
- **Автомобили с Mercedes me connect:** в случае поломки Вы можете вызвать аварийную службу с помощью потолочной блок-панели управления (→ стр. 608).
- **Все автомобили:** поменяйте колесо (→ стр. 722).

ⓘ Аварийное запасное колесо доступно только для определенных стран (→ стр. 728).





## Указания для шин MOExtended (шины с возможностью движения после прокола)

### **ОСТОРОЖНО**

Опасность аварии во время движения в аварийном режиме

При движении в аварийном режиме ухудшаются ходовые качества.

- ▶ Не превышайте максимально допустимую скорость для шин MOExtended.
- ▶ Избегайте резких поворотов рулевого колеса и маневров движения, а также переезда препятствий (бордюрных камней тротуара, выбоин на дороге, движения по бездорожью). Это в особенности касается загруженного автомобиля.
- ▶ В следующих случаях не продолжайте движение в аварийном режиме:
  - при возникновении стуков
  - если автомобиль начинает вибрировать
  - при образовании дыма с запахом резины
  - при постоянном срабатывании системы ESP®
  - при появлении трещин на боковинах шин
- ▶ После движения в аварийном режиме поручите специализированной мастерской с квалифицированным персоналом проверку дисков колес на возможность дальнейшей эксплуатации.
- ▶ В любом случае замените неисправную шину.

Шины MOExtended (шины с возможностью движения после прокола) позволяют продолжать движение при наличии одной или нескольких спущенных шин. При этом шина не должна иметь четко видимых повреждений.

Шины MOExtended можно распознать по маркировке «MOExtended», находящейся на боковине шины.

**Автомобили с сигнализацией падения давления воздуха в шинах:** пользование шинами MOExtended разрешается только в сочетании с активной системой контроля давления воздуха в шинах.

### **ПРИ ПОЯВЛЕНИИ ПРЕДУПРЕДИТЕЛЬНОГО СООБЩЕНИЯ О ПОТЕРЕ ДАВЛЕНИЯ НА ДИСПЛЕЕ ВОДИТЕЛЯ ВЫПОЛНИТЕ СЛЕДУЮЩИЕ ДЕЙСТВИЯ:**

- Проверьте шины на наличие повреждений.
- В случае продолжения движения соблюдайте следующие указания.

### **ЗАПАС ХОДА В АВАРИЙНОМ РЕЖИМЕ, НАЧИНАЯ С ПРЕДУПРЕЖДЕНИЯ О ПОТЕРЕ ДАВЛЕНИЯ**

Степень загрузки	Запас хода в аварийном режиме
Частичная загрузка	80 км
Полная загрузка	30 км

Запас хода в аварийном режиме может различаться в зависимости от стиля вождения. При этом соблюдайте максимально допустимую скорость 80 км/ч.

Если в случае неисправности шины MOExtended замена аналогичной шиной невозможна, то также допускается временное использование стандартной шины.





## Место хранения комплекта TIREFIT

Комплект TIREFIT находится под полом грузового отделения.

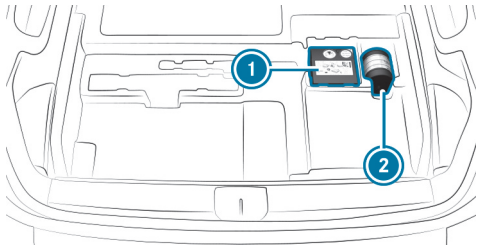

Автомобили с двумя рядами сидений

- ① Компрессор для накачивания шин
- ② Баллон с герметиком

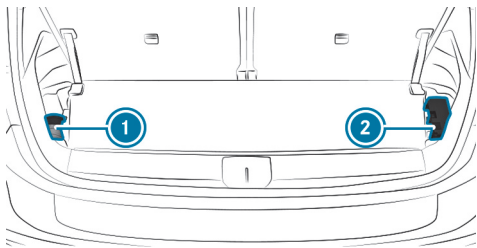

Автомобили с тремя рядами сидений

- ① Баллон с герметиком
- ② Компрессор для накачивания шин

В зависимости от исполнения автомобиля комплект TIREFIT может находиться в других местах грузового отделения.

**❗ ДАННЫЕ О КЛАССЕ МОЩНОСТИ (КМ) И/ИЛИ ЭЛЕКТРИЧЕСКИЕ ПАРАМЕТРЫ УКАЗАНЫ НА ОБРАТНОЙ СТОРОНЕ КОМПРЕССОРА ДЛЯ НАКАЧИВАНИЯ ШИН:**

- КМ2 – 12 В / 15 А, 180 Вт, 0,8 кг

**НА РАССТОЯНИИ ПРИБЛИЗИТЕЛЬНО 1 М ДО КОМПРЕССОРА ДЛЯ НАКАЧИВАНИЯ ШИН И ПРИБЛИЗИТЕЛЬНО 1,6 М НАД ЗЕМЛЕЙ ДЕЙСТВИТЕЛЬНЫ СЛЕДУЮЩИЕ ЗНАЧЕНИЯ УРОВНЯ ГРОМКОСТИ ЗВУКА:**

- Уровень звукового давления эмиссии  $L_{pA}$  83 дБ (А)
- Уровень звуковой мощности  $L_{WA}$  91 дБ (А)

Компрессор для накачивания шин не требует техобслуживания. В случае неисправности обращайтесь в специализированную мастерскую с квалифицированным персоналом.

## Использование комплекта TIREFIT

### Условия

- Имеются баллон с герметиком и компрессор для накачивания шин (→ стр. 62).
- Имеется наклейка TIREFIT.
- Имеются перчатки.

С помощью герметика для шин TIREFIT можно герметизировать проколы размером до 4 мм, в частности, на беговой дорожке протектора. Герметик





TIREFIT можно использовать при температуре наружного воздуха до -20 °C.

### ⚠ ОСТОРОЖНО

Опасность аварии при использовании герметика для шин

Герметик для шин не сможет загерметизировать шину в частности в следующих случаях:

- Порезы или проколы большего размера (больше, чем обозначено выше).
  - Повреждения колесных дисков
  - После движения с очень низким давлением воздуха в шинах или со спущенными шинами
- ▶ Не продолжайте движение.
- ▶ Обратитесь в специализированную мастерскую с квалифицированным персоналом.

### ⚠ ОСТОРОЖНО

Опасность травмирования- и отравления герметиком для шин

Герметик для шин вреден для здоровья и вызывает раздражения. Не допускайте его попадания на кожу, глаза, одежду и в ротовую полость. Не вдыхайте пары герметика. Не допускайте детей к герметику для шин.

При контакте с герметиком для шин учитывайте следующее:

- ▶ При попадании герметика для шин на кожу необходимо немедленно смыть его водой.
- ▶ При попадании герметика для шин в глаза необходимо немедленно промыть глаза чистой водой.
- ▶ Если Вы проглотили герметик для шин, немедленно основательно прополощите ротовую полость и выпейте большое количество воды. Не вызывайте рвоту и незамедлительно обратитесь за медицинской помощью!
- ▶ Немедленно смените одежду, загрязненную герметиком для шин.
- ▶ При появлении аллергических реакций незамедлительно обратитесь за медицинской помощью.

### ❗ УКАЗАНИЕ

Перегрев из-за слишком долгой работы компрессора для накачивания шин

- ▶ Компрессор для накачивания шин не может непрерывно работать более десяти минут.





Соблюдайте указания изготовителя по технике безопасности, приведенные на наклейке на баллоне с герметиком.

Баллон с герметиком подлежит замене каждые пять лет в специализированной мастерской с квалифицированным персоналом.

- ▶ При попадании в шину посторонних предметов не извлекайте их из нее.

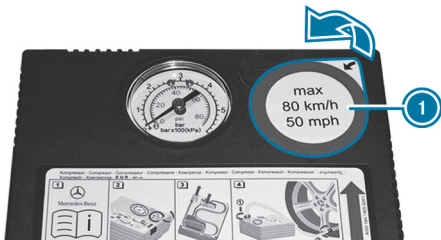

- ▶ Снимите наклейку **1** с корпуса компрессора для накачивания шин и наклейте на комбинацию приборов в поле зрения водителя.

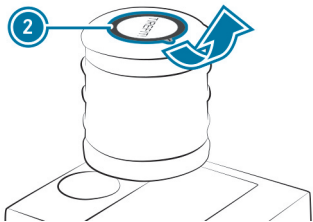

- ▶ Снимите наклейку **2** с баллона с герметиком и приклейте ее рядом с клапаном на колесо с поврежденной шиной.

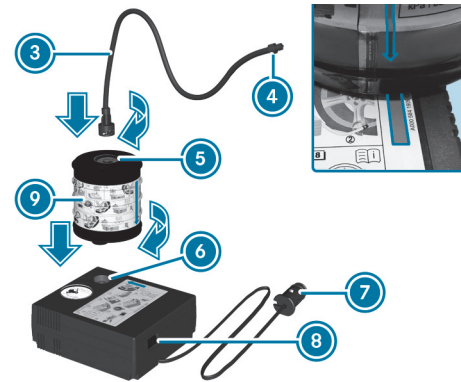

- ▶ Выньте штекер **7** с кабелем и заправочный шланг **3** из корпуса компрессора для накачивания шин.
- ▶ Вставьте баллон с герметиком **9** во фланец **6** компрессора для накачивания шин так, чтобы красная стрелка на баллоне с герметиком **9** совпала с красной стрелкой на компрессоре для накачивания шин.
- ▶ Поверните баллон с герметиком **9** на четверть оборота вправо.
- ▶ Вставьте штекер заправочного шланга **3** во фланец **5** баллона с герметиком **9**.
- ▶ Поверните заправочный шланг **3** на четверть оборота вправо.

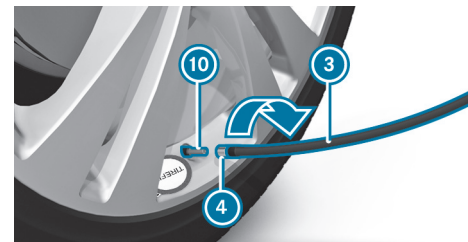



- ▶ Открутите колпачок клапана ⑩ на поврежденной шине.
- ▶ Закрутите накидную гайку ④ заправочного шланга ③ на клапане ⑩.

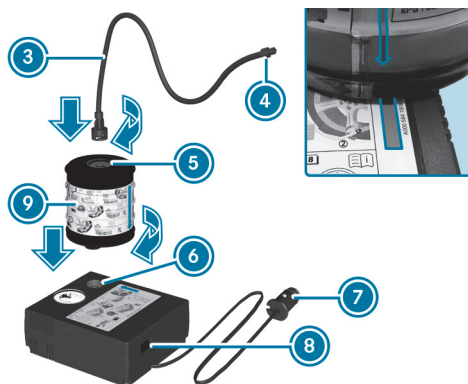

- ▶ Вставьте штекер ⑦ в розетку на 12-В- своего автомобиля.
- ▶ Включите зажигание.
- ▶ Нажмите на выключатель ⑧ на компрессоре для накачивания шин. Компрессор для накачивания шин включен. Выполняется накачивание шин. Сначала в шину закачивается герметик для шин. При этом давление может на некоторое время повыситься примерно до 500 кПа (5 бар, 73 фунтов/кв. дюйм).

#### Не выключайте компрессор для накачивания шин на этой стадии!

- ▶ Оставьте компрессор для накачивания шин включенным не более чем на десять минут. После этого давление воздуха в шине должно достигнуть как минимум 200 кПа (2,0 бар, 29 фунтов/кв. дюйм).

Если герметик для шин выступит наружу, то как можно быстрее очистите соответствующие места. Предпочтительно использовать для этого чистую воду.

В случае загрязнения одежды герметиком для шин как можно быстрее сдайте ее в химчистку для очистки перхлорэтиленом.

#### ЕСЛИ ЧЕРЕЗ ДЕСЯТЬ МИНУТ ДАВЛЕНИЕ ВОЗДУХА В ШИНЕ НЕ ДОСТИГНЕТ ЗНАЧЕНИЯ 200 КПА (2,0 БАР, 29 ФУНТОВ/КВ. ДЮЙМ):

- ▶ Выключите компрессор для накачивания шин.
- ▶ Открутите заправочный шланг с клапана поврежденной шины.

Учтите, что при откручивании заправочного шланга герметик для шин может вытечь.

- ▶ Очень медленно двигайтесь на автомобиле примерно 10 м вперед или назад.
- ▶ Снова накачайте шину. Максимум через десять минут давление воздуха в шине должно составить не менее 200 кПа (2,0 бар, 29 фунтов/кв. дюйм).



**⚠ ВНИМАНИЕ**

Опасность аварии при недостаточном давлении воздуха в шине

Если через указанное время указанное значение давления воздуха в шине не достигнуто, шина имеет сильные повреждения. Герметик для шин не может помочь в этой ситуации.

Тормозные характеристики и ходовые качества автомобиля могут значительно ухудшиться.

- ▶ Не продолжайте движение.
- ▶ Обратитесь в специализированную мастерскую с квалифицированным персоналом.

**! УКАЗАНИЕ**

Образование пятен от вытекающего герметика для шин

Остатки герметика для шин после использования могут вытечь из заполнительного шланга.

- ▶ Положите заполнительный шланг в пластиковый пакет, в котором хранился комплект для временного ремонта шин TIREFIT.

**ЕСЛИ ЧЕРЕЗ ДЕСЯТЬ МИНУТ ДАВЛЕНИЕ ВОЗДУХА В ШИНЕ ДОСТИГНЕТ ЗНАЧЕНИЯ 200 КПА (2,0 БАР, 29 ФУНТОВ/КВ. ДЮЙМ):**

- ▶ Выключите компрессор для накачивания шин.
- ▶ Откройте заправочный шланг с клапана поврежденной шины.

Учтите, что при откручивании заправочного шланга герметик для шин может вытечь.

**⚠ ОСТОРОЖНО**

Опасность аварии при движении с отремонтированными герметиком шинами

Шина, временно отремонтированная при помощи герметика для шин, не подходит для движения на высокой скорости.

- ▶ Адаптируйте свой стиль вождения и двигайтесь осторожно.
- ▶ Соблюдайте максимально допустимую скорость для шин, отремонтированных при помощи герметика для шин.

- ▶ Соблюдайте максимально допустимую скорость для шин, отремонтированных с помощью герметика 80 км/ч.
- ▶ Наклейка с указанием максимально допустимой скорости должна быть размещена на комбинации приборов в зоне видимости водителя.

**! УКАЗАНИЕ**

Образование пятен от вытекающего герметика для шин

Остатки герметика для шин после использования могут вытечь из заполнительного шланга.

- ▶ Положите заполнительный шланг в пластиковый пакет, в котором хранился комплект для временного ремонта шин TIREFIT.





### 🔥 УКАЗАНИЕ ПО ОХРАНЕ ОКРУЖАЮЩЕЙ СРЕДЫ

Загрязнение окружающей среды из-за неправильной утилизации

Герметик для шин содержит вредные вещества.

- ▶ Правильно утилизируйте использованный баллон из-под герметика для шин – например, в пункте ТО "Мерседес-Бенц".

- ▶ Уберите баллон с герметиком, компрессор для накачивания шин и знак аварийной остановки.
- ▶ Сразу начните движение.
- ▶ Проехав около десяти минут, остановитесь и с помощью компрессора для накачивания шин проверьте давление воздуха в шине. Теперь давление воздуха в шине должно составлять не менее 130 кПа (1,3 бар, 19 фунтов/кв. дюйм).

### ⚠ ОСТОРОЖНО

Опасность аварии при недостаточном давлении воздуха в шине

Если указанное значение давления воздуха в шине не достигнуто, шина имеет сильные повреждения. Герметик для шин не может помочь в этой ситуации.

Тормозные характеристики и ходовые качества могут сильно ухудшиться.

- ▶ Не продолжайте движение.
- ▶ Обратитесь в специализированную мастерскую с квалифицированным персоналом.

**Страны, в которых доступен сервис Mercedes-Benz 24ч:** наклейку с номером телефона можно найти, например, на средней стойке кузова- со стороны водителя.

- ▶ Откорректируйте давление воздуха в шинах, если оно все еще составляет минимум 130 кПа (1,3 бар, 19 фунтов/кв. дюйм). Значения приведены в таблице давления воздуха в шинах на внутренней стороне откидной крышки заправочного люка.

### ПОВЫШЕНИЕ ДАВЛЕНИЯ ВОЗДУХА В ШИНАХ

- ▶ Включите компрессор для накачивания шин.

### ПОНИЖЕНИЕ ДАВЛЕНИЯ ВОЗДУХА В ШИНАХ

- ▶ Извлеките баллон с герметиком из компрессора для накачивания шин.
- ▶ Вставьте заправочный шланг во фланец компрессора для накачивания шин и поверните на четверть оборота вправо.





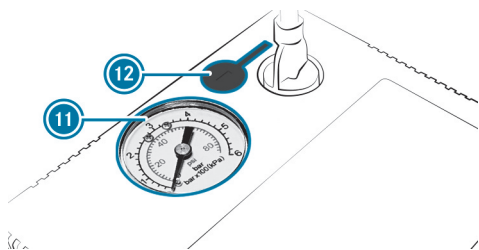

- ▶ Нажмите на кнопку спуска ⑫ рядом с манометром ⑪.

### **ПРИ ПРАВИЛЬНОМ ДАВЛЕНИИ ВОЗДУХА В ШИНАХ**

- ▶ Отвинтите заправочный шланг с клапана загерметизированной шины.
- ▶ Закрутите колпачок на клапане загерметизированной шины.
- ▶ Уберите баллон с герметиком и компрессор для накачивания шин.
- ▶ Двигайтесь до ближайшей специализированной мастерской с квалифицированным персоналом и замените шину, баллон с герметиком и заправочный шланг.





## < Аккумуляторная батарея (автомобиль)

### Указания по аккумуляторной батарее на 12-В-

#### **ОСТОРОЖНО**

Опасность взрыва вследствие электростатического заряда  
Электростатический заряд может воспламенить взрывоопасную газовую смесь аккумуляторной батареи.

- ▶ Для удаления электростатического заряда перед прикосновением к аккумуляторной батарее прикоснитесь к металлическому кузову автомобиля.

При зарядке аккумуляторной батареи, а также при облегчении пуска двигателя образуется взрывоопасная газовая смесь.

Из соображений безопасности Mercedes-Benz рекомендует использовать только аккумуляторные батареи, проверенные и допущенные компанией Mercedes-Benz для Вашего автомобиля.

#### **ОСТОРОЖНО**

Опасность химического ожога электролитом аккумуляторной батареи

Электролит – едкая жидкость.

- ▶ Не допускайте попадания электролита на кожу, в глаза или на одежду.
- ▶ Не наклоняйтесь над аккумуляторной батареей.
- ▶ Не вдыхайте газы, выходящие из аккумуляторной батареи.
- ▶ Не подпускайте детей к аккумуляторной батарее.
- ▶ Немедленно тщательно смойте электролит большим количеством холодной воды и незамедлительно обратитесь к врачу.





### **УКАЗАНИЕ ПО ОХРАНЕ ОКРУЖАЮЩЕЙ СРЕДЫ**

Ущерб окружающей среде при неправильной утилизации батарей

 Батареи содержат вредные вещества. Законом запрещено утилизировать их вместе с бытовыми отходами.

 Утилизируйте батареи экологически безопасным способом. Передайте разряженные батареи в специализированную мастерскую или в пункт сбора подлежащих утилизации батарей.

При необходимости отсоединения аккумуляторной батареи на 12-В- обратитесь в специализированную мастерскую с квалифицированным персоналом.

При обращении с аккумуляторными батареями соблюдайте указания по технике безопасности и принимайте защитные меры.



Опасность взрыва



При обращении с аккумуляторной батареей запрещается курить и пользоваться огнем/открытым пламенем. Избегайте искрообразования.



Электролит — едкая жидкость. Не допускайте попадания электролита на кожу, в глаза или одежду. Надевайте подходящую защитную одежду, в особенности перчатки, фартук и защитную маску. Немедленно смывайте брызги электролита или кислоты чистой водой. Сразу обращайтесь за медицинской помощью.



Надевайте защитные очки.



Не подпускайте близко детей.



Соблюдайте указания в настоящем руководстве по эксплуатации.

Если Вы намереваетесь не пользоваться автомобилем в течение длительного времени, проконсультируйтесь в специализированной мастерской с квалифицированным персоналом.

## Указания по высоковольтной аккумуляторной батарее



### **ОПАСНОСТЬ**

Опасность пожара и взрыва при превышении внутреннего давления в высоковольтной аккумуляторной батарее

При возгорании автомобиля может произойти выделение горячего газа, который загорится.



При появлении необычного запаха, дыма или пятен подгара сразу же прекратите процесс зарядки.



Незамедлительно покиньте опасную зону. Огородите опасную зону на достаточном расстоянии.



Обратитесь в пожарную службу.





Прочтите указания по зарядке высоковольтной аккумуляторной батареи (→ стр. 336).



Опасность взрыва





-  При обращении с аккумуляторной батареей запрещается курить и пользоваться огнем/открытым пламенем. Избегайте искрообразования.
-  Электролит — едкая жидкость. Не допускайте попадания электролита на кожу, в глаза или одежду. Надевайте подходящую защитную одежду, в особенности перчатки, фартук и защитную маску. Немедленно смывайте брызги электролита или кислоты чистой водой. Сразу обращайтесь за медицинской помощью.
-  Надевайте защитные очки.
-  Не подпускайте близко детей.
-  Соблюдайте указания в настоящем руководстве по эксплуатации.

## Указания по облегчению пуска двигателя и зарядке аккумуляторной батареи 12-В-

### **ВСЕ АВТОМОБИЛИ**

Для зарядки аккумуляторной батареи и облегчения пуска двигателя всегда используйте контактные выводы для пуска двигателя от внешнего источника питания в моторном отсеке.

#### **!** УКАЗАНИЕ

Повреждение аккумуляторной батареи вследствие повышенного напряжения

При зарядке при помощи зарядных устройств без ограничения зарядного напряжения аккумуляторная батарея или электронное оборудование автомобиля могут быть повреждены.

-  Используйте только зарядные устройства с максимальным зарядным напряжением 14,8 В.



**⚠ ВНИМАНИЕ**

Опасность взрыва из-за воспламенения газообразного водорода

Искрение или короткое замыкание во время зарядки аккумуляторной батареи может привести к воспламенению газообразного водорода.

- ▶ Следите за тем, чтобы положительная клемма подсоединенной аккумуляторной батареи не соприкасалась с элементами автомобиля.
- ▶ Никогда не кладите металлические предметы или инструменты на аккумуляторную батарею.
- ▶ При присоединении- и отсоединении аккумуляторной батареи обязательно соблюдайте описанную последовательность клемм аккумуляторной батареи.
- ▶ При облегчении пуска двигателя следите за полярностью подключения полюсов аккумуляторной батареи.
- ▶ При облегчении пуска двигателя строго соблюдайте последовательность подсоединения- и отсоединения кабелей для пуска двигателя от внешнего источника питания.
- ▶ Не отсоединяйте- и не подсоединяйте провода к клеммам аккумуляторной батареи при работающем двигателе.

**⚠ ВНИМАНИЕ**

Опасность взрыва из-за взрывчатой газовой смеси

В процессе зарядки и при облегчении пуска двигателя взрывчатая газовая смесь может вытечь из аккумуляторной батареи.

- ▶ В обязательном порядке не допускайте открытого огня, образования искр и не курите.
- ▶ Обеспечьте достаточную вентиляцию.
- ▶ Не наклоняйтесь над аккумуляторной батареей.

**⚠ ОСТОРОЖНО**

Опасность взрыва при замерзшей аккумуляторной батарее

Разряженная аккумуляторная батарея может замерзнуть уже при температуре около точки замерзания.

При пуске двигателя с помощью вспомогательной аккумуляторной батареи или зарядке аккумуляторной батареи может выделяться газ.

- ▶ Перед зарядкой или пуском двигателя с помощью вспомогательной аккумуляторной батареи дайте замерзшей аккумуляторной батарее оттаять.

Если при низкой температуре контрольные/сигнальные лампы на комбинации приборов не загораются, то разряженная аккумуляторная батарея, вероятнее всего, замерзла. В этом случае запрещается заряжать аккумуляторную батарею и производить пуск двигателя от внешнего источника питания.





Срок службы оттаявшей аккумуляторной батареи может значительно сократиться. Параметры процесса пуска двигателя могут ухудшиться, в особенности при низкой температуре.

Рекомендуется произвести проверку оттаявшей аккумуляторной батареи в специализированной мастерской с квалифицированным персоналом.

## ВСЕ АВТОМОБИЛИ

### ! УКАЗАНИЕ

Повреждение вследствие нескольких или продолжительных попыток пуска

Вследствие нескольких или продолжительных попыток пуска катализатор может быть поврежден несгоревшим топливом.

▶ Избегайте нескольких или продолжительных попыток пуска .

## ПРИ ОБЛЕГЧЕНИИ ПУСКА ДВИГАТЕЛЯ И ПРИ ЗАРЯДКЕ АККУМУЛЯТОРНОЙ БАТАРЕИ УЧИТЫВАЙТЕ СЛЕДУЮЩЕЕ:

- Используйте только неповрежденные кабели для пуска двигателя от внешнего источника питания/зарядные кабели с достаточным поперечным сечением и изолированными полюсными клеммами.
- Неизолированные части полюсных клемм ни в коем случае не должны соприкасаться с другими металлическими деталями, пока кабели для пуска двигателя от внешнего источника питания/зарядные кабели соединены с контактами аккумуляторной батареи/контактными выводами для пуска двигателя от внешнего источника питания.
- Кабели для пуска двигателя от внешнего источника питания/зарядные кабели ни в коем случае не должны соприкасаться с деталями, которые могут прийти в движение при работающем двигателе.

- Не допускайте возникновения электростатического заряда Вашего тела и аккумуляторной батареи.
- Ни в коем случае не допускайте возникновения огня и избегайте прямонаправленного света.
- Не наклоняйтесь над аккумуляторной батареей.

## ПРИ ЗАРЯДКЕ АККУМУЛЯТОРНОЙ БАТАРЕИ ДОПОЛНИТЕЛЬНО УЧИТЫВАЙТЕ СЛЕДУЮЩЕЕ:

- Используйте только проверенные и разрешенные компанией Mercedes-Benz зарядные устройства.
- Ознакомьтесь с руководством по эксплуатации зарядного устройства, прежде чем приступать к зарядке аккумуляторной батареи.

## ПРИ ОБЛЕГЧЕНИИ ПУСКА ДВИГАТЕЛЯ ДОПОЛНИТЕЛЬНО УЧИТЫВАЙТЕ СЛЕДУЮЩИЕ МОМЕНТЫ:

- Осуществляйте облегчение пуска двигателя только от автомобилей, аккумуляторных батарей или соответствующих устройств для облегченного запуска с номинальным напряжением 12- В.
- Автомобили не должны соприкасаться.

## Облегчение пуска двигателя и зарядка аккумуляторной батареи на 12-В-

▶ Для пуска двигателя от внешнего источника питания обращайтесь только в специализированную мастерскую с квалифицированным персоналом, например, в пункт ТО Mercedes-Benz.





- ▶ Для зарядки аккумуляторной батареи обращайтесь только в специализированную мастерскую с квалифицированным персоналом, например, в пункт ТО Mercedes-Benz.

## Замена аккумуляторной батареи на 12 В

- ▶ Для замены аккумуляторной батареи обращайтесь только в специализированную мастерскую с квалифицированным персоналом, например, в пункт ТО Mercedes-Benz.





# < Пуск двигателя буксировкой и буксировка автомобиля

## Обзор допустимых методов буксировки

### ! УКАЗАНИЕ

Повреждение вследствие автоматического торможения

**ЕСЛИ ВКЛЮЧЕНА ОДНА ИЗ СЛЕДУЮЩИХ ФУНКЦИЙ, ТО В ОПРЕДЕЛЕННЫХ СИТУАЦИЯХ АВТОМОБИЛЬ ВЫПОЛНЯЕТ ТОРМОЖЕНИЕ АВТОМАТИЧЕСКИ:**

- Активная система экстренного торможения
- Активная система поддержания дистанции DISTRONIC
- Функция HOLD
- Активная система помощи при парковке

Во избежание повреждения автомобиля выключайте эти системы, например, при буксировке или на линии автоматической мойки.

В случае поломки Mercedes-Benz рекомендует транспортировать автомобиль на эвакуаторе, а не буксировать его.

Для буксировки автомобиля без отрыва передних и задних колес используйте буксировочный трос или буксирную штангу. Не используйте для буксировки автомобиля тягово-сцепные устройства.

Если Вы заметили, что объем охлаждающей жидкости в автомобиле уменьшился, то не выполняйте буксировку автомобиля. Вместо этого используйте для его транспортировки эвакуатор.

### ! УКАЗАНИЕ

Повреждения автомобиля из-за ненадлежащей буксировки

- ▶ Соблюдайте указания и инструкции по буксировке.

## АВТОМОБИЛИ С ПЕРЕДНИМ ПРИВОДОМ

### Допустимые методы буксировки

Без отрыва передних и задних колес	Да, максимум на 50 км* со скоростью 50 км/ч, только в направлении вперед, водитель находится в кабине
С поднятым передним мостом	Да, максимум на 50 км* со скоростью 50 км/ч
С поднятым задним мостом	Нет

\*В зависимости от активных побочных потребителей и условий окружающей среды запас хода для буксировки может быть значительно меньше.

## АВТОМОБИЛИ 4MATIC

### Допустимые методы буксировки

Без отрыва передних и задних колес	Да, максимум на 50 км* со скоростью 50 км/ч, только в направлении вперед, водитель находится в кабине
С поднятым передним мостом	Нет
С поднятым задним мостом	Нет







\*В зависимости от активных побочных потребителей и условий окружающей среды запас хода для буксировки может быть значительно меньше.



## Буксировка автомобиля без отрыва передних и задних колес

- ▶ Соблюдайте указания относительно допустимых методов буксировки (→ стр. 696).
- ▶ Убедитесь в том, что аккумуляторная батарея 12-В- подсоединена и заряжена.

### ЕСЛИ АККУМУЛЯТОРНАЯ БАТАРЕЯ 12-В- ОТСОЕДИНЕНА ИЛИ РАЗРЯЖЕНА, ТО УЧИТЫВАЙТЕ СЛЕДУЮЩИЕ МОМЕНТЫ:

- Систему привода невозможно запустить.
- Электрический стояночный тормоз невозможно отпустить или привести в действие.
- Рычаг селектора АКП не может переключаться в положение **N** или **P**.

### ЕСЛИ ИМЕЕТ МЕСТО, КАК МИНИМУМ, ОДНА ИЗ СЛЕДУЮЩИХ СИТУАЦИЙ, ТО ДОПУСКАЕТСЯ ТОЛЬКО ТРАНСПОРТИРОВКА НА ЭВАКУАТОРЕ:

- Если рычаг селектора АКП невозможно перевести в положение **N**.
- Если аккумуляторная батарея 12-В-отсоединена или разряжена.
- Если дисплей комбинации приборов вышел из строя.
- Если на дисплее появляется сообщение  **Буксировка запрещена** См. "Руководство".
- Если на дисплее появляется сообщение  **Долейте охлаждающую жидкость** См. "Руководство".

- Если на дисплее появляется сообщение  **Остановите автомобиль** **Выключите двигатель**.

▶ В этих случаях перевозите автомобиль на эвакуаторе (→ стр. 699).

#### **УКАЗАНИЕ**

Повреждение из-за буксировки со слишком высокой скоростью или на слишком большое расстояние

Буксировка со слишком высокой скоростью или на слишком большое расстояние может привести к повреждению трансмиссии.

- ▶ Не превышайте скорость буксировки 50 км/ч.
- ▶ Не превышайте расстояние буксировки в 50 км.

#### **ВНИМАНИЕ**

Опасность аварии при буксировке автомобиля слишком большой массы

**ЕСЛИ МАССА БУКСИРУЕМОГО АВТОМОБИЛЯ ИЛИ АВТОМОБИЛЯ, ДВИГАТЕЛЬ КОТОРОГО ЗАПУСКАЕТСЯ ПОСРЕДСТВОМ БУКСИРОВКИ, БОЛЬШЕ ДОПУСТИМОЙ ПОЛНОЙ МАССЫ ВАШЕГО АВТОМОБИЛЯ, МОГУТ ВОЗНИКНУТЬ СЛЕДУЮЩИЕ СИТУАЦИИ:**

- Срыв буксирной проушины.
- Состав из сцепленных ТС кренится и может опрокинуться.
- ▶ Перед буксировкой для пуска двигателя или буксировкой неисправного автомобиля проверьте, не превышает ли масса буксируемого автомобиля значение максимально допустимой полной массы.





При необходимости буксировки неисправного автомобиля или буксировки для пуска двигателя допустимая полная масса буксируемого автомобиля не должна превышать значения допустимой полной массы автомобиля-тягача.

- ▶ Данные о допустимой полной массе соответствующего автомобиля можно найти на заводской табличке автомобиля (→ стр. 801).

### БУКСИРОВКА НЕИСПРАВНОГО АВТОМОБИЛЯ

- ▶ Установите буксирную проушину (→ стр. 700).
- ▶ Закрепите устройство для буксировки.

#### ! УКАЗАНИЕ

Повреждение из-за неправильного крепления устройства для буксировки

- ▶ Крепите буксирный трос или буксирную штангу только к буксирным проушинам.

- ▶ Выключите функцию автоматического запирания (→ стр. 189).
- ▶ Не включайте функцию HOLD.
- ▶ Отключите защиту от буксировки (→ стр. 211).
- ▶ Выключите активную систему экстренного торможения (→ стр. 412).
- ▶ Переместите рычаг селектора АКП в положение **N**.
- ▶ Отпустите электрический стояночный тормоз.
- ▶ Во время буксировки оставайтесь в кабине и следите за сообщениями на дисплее.

- ▶ Не выключайте двигатель автомобиля во время буксировки.
- ▶ Не открывайте дверь водителя или переднего пассажира, так как в противном случае рычаг селектора АКП автоматически переключится в положение **P**.

#### ⚠ ВНИМАНИЕ

Опасность аварии из-за ограничения важных для обеспечения безопасности функций автомобиля при буксировке

#### ВАЖНЫЕ ДЛЯ ОБЕСПЕЧЕНИЯ БЕЗОПАСНОСТИ ФУНКЦИИ ОГРАНИЧЕНЫ ИЛИ ПОЛНОСТЬЮ НЕДОСТУПНЫ В СЛЕДУЮЩИХ СИТУАЦИЯХ:

- Двигатель автомобиля выключен.
- Тормозная система или рулевое управление с усилителем привода неисправны.
- Система энергоснабжения или бортовая сеть неисправны.
- ▶ Не производите буксировку автомобиля в этих ситуациях.

- ▶ Транспортировка автомобиля (→ стр. 699).





### **!** УКАЗАНИЕ

Повреждение системы привода из-за неправильной буксировки

#### **ЗАПРЕЩАЕТСЯ БУКСИРОВАТЬ АВТОМОБИЛЬ В СЛЕДУЮЩИХ СИТУАЦИЯХ:**

- Двигатель автомобиля выключен.
- Тормозная система или рулевое управление с усилителем привода не действуют.
- Сбой электроснабжения или бортовой сети автомобиля.
- ▶ Не буксируйте автомобиль в таких случаях.

### **!** УКАЗАНИЕ

Повреждение за счет слишком высоких тяговых усилий

Трогание с места рывками из-за слишком высоких тяговых усилий может повредить автомобили.

- ▶ Трогайтесь с места медленно и без рывков.

## Погрузка автомобиля для транспортировки

- ▶ Соблюдайте указания по транспортировке (→ стр. 696).
- ▶ Для погрузки автомобиля закрепите устройство для буксировки на буксирной проушине.
- ▶ Переключите коробку передач в положение **N**.

**i** При неисправностях электрооборудования коробка передач может быть заблокирована в положении **P**. Для переключения в положение **N** включите электропитание бортовой сети (→ стр. 59).

- ▶ Произведите погрузку автомобиля.
- ▶ Переключите коробку передач в положение **P**.
- ▶ Во избежание откатывания зафиксируйте автомобиль посредством электрического стояночного тормоза.
- ▶ Прикрепите ремни к колесам автомобиля.

### **АВТОМОБИЛИ С АДАПТИВНОЙ ДЕМПФИРУЮЩЕЙ СИСТЕМОЙ**

#### **!** ВНИМАНИЕ

Опасность аварии при транспортировке автомобилей с адаптивной системой амортизации

При транспортировке автомобилей с адаптивной системой амортизации возможно раскачивание автомобиля с прицепом и его занос.

- ▶ Произведите погрузку автомобиля в правильном положении.
- ▶ Закрепите автомобиль подходящими крепежными ремнями на всех четырех колесах.





### ! УКАЗАНИЕ

Повреждения автомобиля по причине ненадлежащего его закрепления ремнями

- ▶ После погрузки автомобиль необходимо закрепить ремнями на всех четырех колесах. В противном случае автомобиль может быть поврежден.
- ▶ Необходимо соблюдать минимальное расстояние до транспортной платформы 20 см сверху и 10 см снизу.

- ▶ После погрузки закрепите автомобиль крепежными ремнями, зафиксировав все четыре колеса.

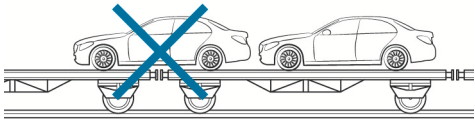

- ▶ Следите за тем, чтобы колеса переднего и заднего моста стояли на платформе эвакуатора.

### ! УКАЗАНИЕ

Повреждение трансмиссии вследствие неправильного размещения автомобиля

- ▶ Не размещайте автомобиль над местом соединения частей транспортного средства.

## Место хранения буксирной проушины

Буксирная проушина расположена под полом грузового отделения.

## Установка и снятие буксирной проушины

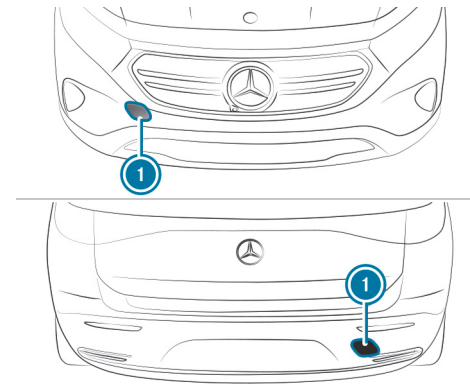

- ▶ Нажмите на крышку ❶ в обозначенном месте и извлеките ее.
- ▶ Вверните буксирную проушину до упора, поворачивая ее вправо, и затяните.

**Автомобили с фаркопом:** в задней части автомобиля отсутствует крепление для установки буксирной проушины. Закрепите буксируемое устройство на фаркопе.

- ▶ После снятия буксирной проушины зафиксируйте крышку ❶ в бампере.



**!** **ВНИМАНИЕ**

Повреждение автомобиля из-за неправильного использования буксирной проушины или фаркопа

При вытаскивании автомобиля за буксирную проушину или фаркоп во время проведения аварийно-спасательных работ возможны повреждения автомобиля.

- ▶ Используйте буксирную проушину или фаркоп только для буксировки для пуска двигателя или буксировки неисправного автомобиля.
- ▶ Не используйте буксирную проушину или фаркоп для вытаскивания автомобиля при проведении аварийно-спасательных работ.

## Буксировка автомобиля для пуска двигателя

- ▶ Если система привода не запускается, доставьте автомобиль в специализированную мастерскую с квалифицированным персоналом, например на авторизованную СТОА Mercedes-Benz.
- ▶ Система привода не может быть запущена посредством буксировки. Не предпринимайте попыток буксировки для пуска двигателя.





## < Электрические предохранители

### Указания по электрическим предохранителям

#### ⚠ ОСТОРОЖНО

Опасность аварии и травмирования вследствие перегрузки электрических проводов

При манипулирования неисправным предохранителем, его шунтировании перемычкой или замене предохранителем с большей силой тока возможна перегрузка электрических проводов.

В результате этого возможно возникновение пожара.

- ▶ Всегда заменяйте неисправные предохранители специфицированными новыми предохранителями с надлежащей силой тока.

#### ! УКАЗАНИЕ

Повреждение вследствие использования неправильных предохранителей

При использовании неправильных предохранителей возможно повреждение электрических элементов или систем или возможно значительное ограничение их функционирования.

- ▶ Используйте только предохранители, допущенные Mercedes-Benz и рассчитанные на предусмотренную для соответствующих систем силу тока.

Перегоревшие предохранители необходимо заменять эквивалентными предохранителями, которые можно распознать по цвету и напечатанному обозначению. Параметры предохранителей и дополнительную важную информацию можно найти на схеме расположения предохранителей.

**Схема расположения предохранителей:** на коробке предохранителей в моторном отсеке (→ стр. 703)



**! УКАЗАНИЕ**

Повреждения или нарушения работы вследствие проникновения влаги

При проникновении влаги возможны нарушения работы или повреждения электрооборудования.

- ▶ При открытом блоке предохранителей следите за тем, чтобы в блок не могла проникнуть влага.
- ▶ При закрывании блока предохранителей убедитесь в том, что резиновое уплотнение крышки надлежащим образом прилегает к блоку предохранителей.

При повторном перегорании нового предохранителя для выяснения и устранения причины обратитесь в специализированную мастерскую с квалифицированным персоналом.

**ПЕРЕД ЗАМЕНОЙ ПРЕДОХРАНИТЕЛЕЙ УБЕДИТЕСЬ В СЛЕДУЮЩЕМ:**

- Автомобиль зафиксирован во избежание откатывания.
- Все электрические потребители выключены.
- Зажигание выключено.

**ЭЛЕКТРИЧЕСКИЕ ПРЕДОХРАНИТЕЛИ РАСПРЕДЕЛЕНЫ ПО РАЗЛИЧНЫМ КОРОБКАМ ПРЕДОХРАНИТЕЛЕЙ:**

- Коробка предохранителей в моторном отсеке слева по направлению движения (→ стр. 703)
- Коробка предохранителей в пространстве для ног переднего пассажира (→ стр. 704)
- Коробка предохранителей в грузовом отделении посередине (→ стр. 705)

## Открывание и закрывание блока предохранителей в моторном отсеке

**Условия**

- Вы подготовили сухую ткань и отвертку.

Учитывайте указания, касающиеся электрических предохранителей (→ стр. 59).

**ОТКРЫВАНИЕ****⚠ ВНИМАНИЕ**

Опасность получения травмы из-за включения стеклоочистителя при открытом капоте

Если стеклоочистители во время замены щеток стеклоочистителей при открытом капоте придут в движение, то это может привести к заземлению трапецией стеклоочистителя.

- ▶ Перед открыванием капота всегда выключайте стеклоочистители и автомобиль.

- ▶ Откройте капот.



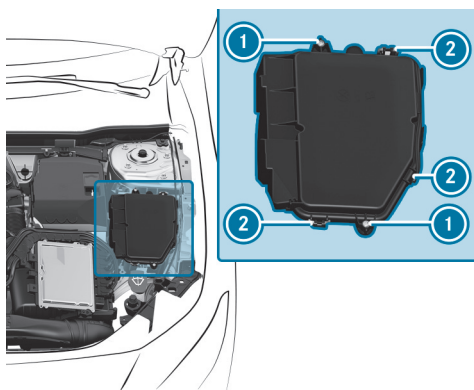

- ▶ При образовании влаги протрите блок предохранителей сухой тканью.
- ▶ Выкрутить ① болты.
- ▶ Нажмите на фиксаторы ② и снимите крышку блока предохранителей вверх.

Схема расположения предохранителей находится в выемке сбоку на блоке предохранителей.

#### ЗАКРЫВАНИЕ

- ▶ Проверьте, правильно ли прилегает резиновое уплотнение в крышке.

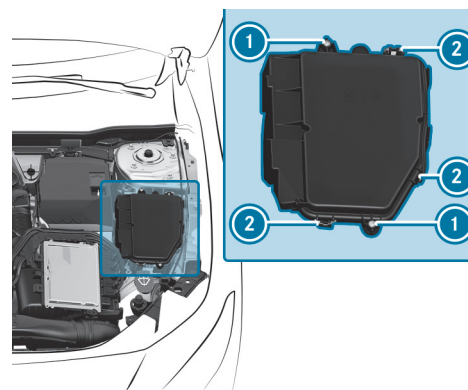

- ▶ Установите крышку на блок предохранителей.
- ▶ Убедитесь в том, что фиксаторы ② вошли в зацепление.
- ▶ Затяните винты ①.
- ▶ Закройте капот.

## Открывание и закрывание коробки предохранителей в пространстве для ног переднего пассажира

#### Условия

Учитывайте указания, касающиеся электрических предохранителей (→ стр. 59).







## ОТКРЫВАНИЕ

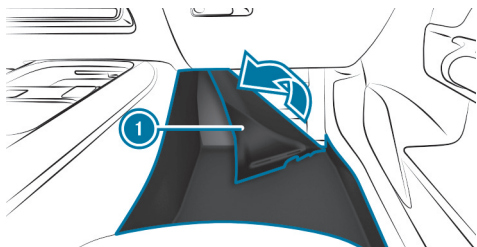

- ▶ Откиньте коврик ① в направлении стрелки.

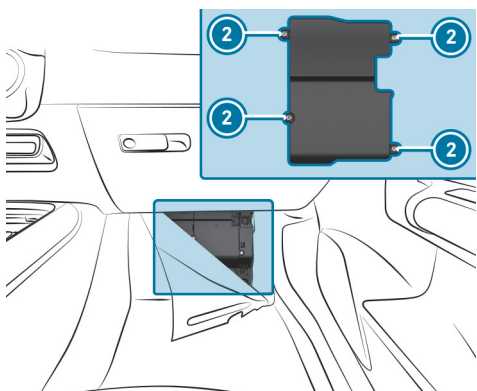

- ▶ Отвинтите винты ② и снимите крышку коробки предохранителей вверх.

## ЗАКРЫВАНИЕ

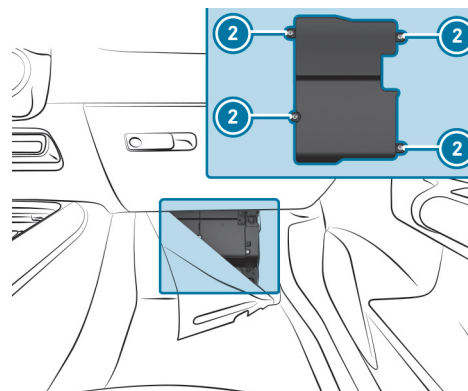

- ▶ Установите крышку на коробку предохранителей.
- ▶ Затяните винты ②.
- ▶ Откиньте коврик назад.

## Открывание и закрывание коробки предохранителей в грузовом отделении

### Условие

Учитывайте указания, касающиеся электрических предохранителей (→ стр. 59).

- ▶ Откройте пол грузового отделения.



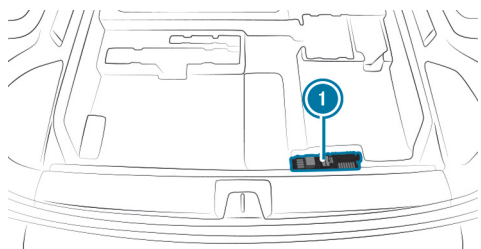

Коробка предохранителей ⓘ находится под полом грузового отделения.





## < Колеса и шины

Данные интерактивный PDF функционирует как веб-сайт: для перехода непосредственно в нужное Вам место коснитесь экранной кнопки или щелкните по ней.

Через панель навигации вверху слева Вы в любое время можете вернуться оттуда назад.

Указания, касающиеся шумообразования  
или непривычных ходовых качеств >

---

Указания по регулярной проверке колес  
и шин >

---

Указания касательно цепей противо-  
скольжения >

---

Давление воздуха в шинах >

---

Замена колеса >

---

Аварийное запасное колесо >

---



## < Указания, касающиеся шумообразования или непривычных ходовых качеств

Во время движения следите за возникновением вибраций, шумов и необычных ходовых качеств. Это может свидетельствовать о повреждении шины или колеса. Скрытые повреждения шин также могут быть причиной необычных ходовых качеств.

Если у Вас возникло подозрение на повреждение, то необходимо снизить скорость и обратиться в специализированную мастерскую с квалифицированным персоналом для проверки колес и шин.





## < Указания по регулярной проверке колес и шин

### ⚠️ ПРЕДУПРЕЖДЕНИЕ

Опасность аварии по причине поврежденных шин

Поврежденные шины могут стать причиной потери давления воздуха в шинах.

- ▶ Регулярно проверяйте шины на отсутствие повреждений и незамедлительно заменяйте поврежденные шины.

### ⚠️ ВНИМАНИЕ

Риск аквапланирования из-за низкого протектора шин

Если протектор шины слишком низкий, сцепление шины с дорогой уменьшается. Существует опасность аварии!

Мокрое дорожное полотно повышает риск аквапланирования, особенно на неподходящих скоростях.

- ▶ Регулярно проверяйте остаточную глубину рисунка протектора и беговую дорожку протектора по всей ширине всех шин.

### МИНИМАЛЬНАЯ ОСТАТОЧНАЯ ГЛУБИНА РИСУНКА ПРОТЕКТОРА

- Летние шины: 3 мм
- Шины M+S: 4 мм

- ▶ В целях безопасности замените шины до достижения минимальной остаточной глубины рисунка протектора, предусмотренной законом.
- ▶ Немедленно замените шины, когда они достигнут минимальной остаточной глубины рисунка протектора, предусмотренной законом.





**РЕГУЛЯРНО, КАК МИНИМУМ ОДИН РАЗ В МЕСЯЦ ИЛИ ПО МЕРЕ ПОТРЕБНОСТИ, НАПРИМЕР ПЕРЕД ДАЛЬНЕЙ ПОЕЗДКОЙ ИЛИ ПЕРЕД ДВИЖЕНИЕМ ПО БЕЗДОРОЖЬЮ, ПРОВОДИТЕ СЛЕДУЮЩИЕ КОНТРОЛЬНЫЕ РАБОТЫ НА ВСЕХ КОЛЕСАХ:**

- Проверка давления воздуха в шинах (→ стр. 712)
- Визуальный контроль шин и колес на отсутствие повреждений
- Проверка колпачков вентиля
- Визуальный контроль остаточной глубины рисунка протектора и беговой дорожки протектора по всей ширине шины.  
Минимальная остаточная глубина рисунка протектора летних шин составляет 3 мм, зимних шин — 4 мм.





## < Указания касательно цепей противоскольжения

### ⚠ ОСТОРОЖНО

Опасность аварии вследствие неправильного монтажа цепей противоскольжения

Если Вы монтируете цепи противоскольжения на задние колеса, то цепи противоскольжения могут тереться о кузов или за элементы конструкции ходовой части.

- ▶ Никогда не монтируйте цепи противоскольжения на задние колёса.
- ▶ Цепи противоскольжения всегда попарно монтируйте на передние колёса.

### ! УКАЗАНИЕ

Повреждение деталей кузова или деталей ходовой части в результате монтажа цепей противоскольжения

Если у автомобилей 4MATIC на задние колеса монтируются цепи противоскольжения, то детали кузова или детали ходовой части могут получить повреждения.

- ▶ У автомобилей 4MATIC монтируйте цепи противоскольжения только на передние колеса.

### ПРИ ИСПОЛЬЗОВАНИИ ЦЕПЕЙ ПРОТИВОСКОЛЬЖЕНИЯ ОБРАТИТЕ ВНИМАНИЕ НА СЛЕДУЮЩИЕ УКАЗАНИЯ:

- Использование цепей противоскольжения допускается только для определенных комбинаций колесных дисков и шин. Информацию по этой теме можно получить на авторизованной СТОА Mercedes-Benz.
- Из соображений безопасности используйте исключительно цепи противоскольжения, одобренные для автомобилей Mercedes-Benz, или цепи противоскольжения аналогичного качества.
- Максимально допустимая скорость движения с установленными цепями противоскольжения составляет 50 км/ч.
- **Автомобили с активной системой помощи при парковке:** не следует использовать активную систему помощи при парковке, когда установлены цепи противоскольжения.

ⓘ Вы можете ввести постоянное ограничение скорости автомобиля для режима эксплуатации автомобиля на зимних шинах (→ стр. 391).

ⓘ Для трогания с места можно отключить систему ESP® (→ стр. 382). Это обеспечит возможность пробуксовки колес и улучшение тяги.





## < Давление воздуха в шинах

### Указания по давлению воздуха в шинах

#### ⚠ ВНИМАНИЕ

Опасность аварии вследствие заниженного или завышенного давления воздуха в шинах

#### **ШИНЫ С ЗАНИЖЕННЫМ ИЛИ ЗАВЫШЕННЫМ ДАВЛЕНИЕМ ВОЗДУХА ОБУСЛАВЛИВАЮТ В ОСОБЕННОСТИ СЛЕДУЮЩИЕ ОПАСНОСТИ:**

- Шины могут лопнуть.
  - Шины могут изнашиваться чрезмерно и/или неравномерно.
  - Ходовые качества, а также управляемость и тормозные характеристики автомобиля могут значительно ухудшиться.
- ▶ Соблюдайте рекомендованные значения давления воздуха в шинах и проверяйте давление воздуха во всех шинах, включая шину запасного колеса:
- каждый месяц,
  - при изменении загрузки автомобиля,
  - перед каждой длительной поездкой,
  - при изменении условий эксплуатации, например при движении по бездорожью

▶ При необходимости откорректируйте давление воздуха в шинах.

#### **ЗАНИЖЕННОЕ ИЛИ ЗАВЫШЕННОЕ ДАВЛЕНИЕ ВОЗДУХА В ШИНАХ ИМЕЕТ СЛЕДУЮЩИЕ ПОСЛЕДСТВИЯ:**

- Срок службы шин сокращается.
- Вероятность повреждения шин повышается.
- Оказывается отрицательное влияние на ходовые качества и тем самым на безопасность движения (например, вследствие аквапланирования).







### ⚠ ОСТОРОЖНО

Опасность аварии вследствие повторного падения давления в шине

Колесо, вентиль или шина могут быть повреждены.

Крайне низкое давление воздуха в шине может стать причиной разрыва шины.

- ▶ Проверьте шины на отсутствие чужеродных тел.
- ▶ Проверьте колесо и вентиль на отсутствие нарушения герметичности.
- ▶ Если повреждение невозможно устранить, то обратитесь в специализированную мастерскую с квалифицированным персоналом.

Данные о рекомендуемом давлении воздуха в шинах, установленных на Вашем автомобиле на заводе-изготовителе, можно найти в таблице давления воздуха в шинах на внутренней стороне защитной крышки розетки (→ стр. 713).

Используйте для проверки давления воздуха в шинах подходящий шинный манометр. Внешний вид шины не позволяет сделать заключение относительно давления воздуха в шинах.

### ПРОИЗВОДИТЕ КОРРЕКТИРОВКУ ДАВЛЕНИЯ ВОЗДУХА ТОЛЬКО ПРИ ХОЛОДНЫХ ШИНАХ. ШИНЫ ЯВЛЯЮТСЯ ХОЛОДНЫМИ ПРИ СЛЕДУЮЩИХ УСЛОВИЯХ:

- Автомобиль простоял не менее трех часов без воздействия солнечных лучей на шины.
- Автомобиль проехал расстояние менее 1,6 км.

Во время движения шины нагреваются. С увеличением температуры шины повышается давление воздуха в шине.

**Автомобили с системой контроля давления воздуха в шинах:** Вы можете вывести индикацию давления воздуха в шинах также на дисплей водителя (→ стр. 714).

### УКАЗАНИЯ ПО РЕЖИМУ ЭКСПЛУАТАЦИИ С ПРИЦЕПОМ

Для шин заднего моста действует исключительно приведенное в таблице давления воздуха в шинах давление воздуха, рекомендованное для повышенной загрузки автомобиля.

## Таблица давления воздуха в шинах

Таблица давления воздуха в шинах находится на внутренней стороне защитной крышки розетки.

		kPa		psi	
FRONT	Standard				
	High load				
REAR	Standard				
	High load				

100 kPa = 1 bar

A 213 584 37 03 1234567

В таблице давления воздуха в шинах указано рекомендованное давление воздуха в шинах для всех шин, допущенных для данного автомобиля в заводской комплектации. Рекомендуемые значения давления воздуха действительны для холодных шин при различных состояниях загрузки и/или скорости автомобиля.





Если перед значениями давления воздуха в шинах указаны один или несколько размеров шин, то следующее за размером шины значение давления воздуха в шинах действительно только для этого размера или этих размеров шин.

Если размеры шин перед значениями дополняются символом , то следующие за ними значения давления воздуха в шинах обозначают альтернативные значения давления воздуха в шинах. С этими значениями давления воздуха в шинах возможно улучшение плавности качения Вашего автомобиля. При этом расход энергии может немного увеличиться.

Состояния частичной или полной загрузки автомобиля указаны в таблице различным количеством символов людей и мест багажа. Действительное количество мест в автомобиле может отличаться от указанного.

#### **УЧИТЫВАЙТЕ ТАКЖЕ СЛЕДУЮЩИЕ ГЛАВЫ, СВЯЗАННЫЕ С ДАННОЙ ТЕМОЙ:**

- Указания, касающиеся давления воздуха в шинах (→ стр. 712)

## Система контроля давления воздуха в шинах

### **ФУНКЦИОНИРОВАНИЕ СИСТЕМЫ КОНТРОЛЯ ДАВЛЕНИЯ В ШИНАХ**

С помощью датчиков давления воздуха в шинах система контролирует давление и температуру воздуха в шинах установленных колес.

Давление и температура воздуха в шинах отображаются на дисплее водителя.

При значительном падении давления воздуха в шинах или при завышенной температуре шин производится предостережение сообщениями на дисплее (→ стр. 869) или сигнальной лампой  на дисплее водителя (→ стр. 886).

Система контроля давления в шинах является вспомогательным средством. Водитель несет ответственность за установку давления воздуха в шинах согласно условиям эксплуатации в соответствии с рекомендуемыми значениями для холодных шин.

В большинстве случаев система контроля давления в шинах автоматически актуализирует опорные значения после того как Вы изменяете давление воздуха в шинах. Вы можете актуализировать опорные значения также вручную путем калибровки системы контроля давления в шинах (→ стр. 715).

### **СИСТЕМНЫЕ ПРЕДЕЛЫ**

#### **СИСТЕМА МОЖЕТ РАБОТАТЬ С НАРУШЕНИЯМИ ИЛИ НЕ РАБОТАТЬ, В ЧАСТНОСТИ, В СЛЕДУЮЩИХ СИТУАЦИЯХ:**

- Запрограммированные опорные значения являются неправильными.
- Неожиданное падение давления, например, вследствие проникновения чужеродных предметов.
- Возникновение помехи из-за другого источника радиоволн.

### **ПРОВЕРКА ДАВЛЕНИЯ ВОЗДУХА В ШИНЕ С ПОМОЩЬЮ СИСТЕМЫ КОНТРОЛЯ ДАВЛЕНИЯ В ШИНАХ**

#### **Условия**

- Двигатель включен.

Дисплей водителя:



 Подтвердите нажатием .





## ПОЯВЛЯЕТСЯ ОДНА ИЗ СЛЕДУЮЩИХ ИНДИКАЦИЙ:

- Актуальные значения давления воздуха в шине каждого колеса:



- **Давление воздуха в шинах индицируется через несколько минут движения:** системе пока неизвестны актуальные значения. Как только система определит давление и температуру в каждой шине, соответствующие значения появятся на дисплее.
  - **Контр.давления в шинах актив.:** инициализация системы еще не завершена. После этого система уже контролирует давление воздуха в шинах.
- ▶ Сравните фактическое давление воздуха в шинах с рекомендованным давлением воздуха в шинах для текущих условий эксплуатации автомобиля (→ стр. 713). При этом соблюдайте указания для холодных шин (→ стр. 712).

**i** Значения на дисплее водителя могут отличаться от показаний шинного манометра, так как они зависят от высоты над уровнем моря. В местах, расположенных высоко над уровнем моря, манометры показывают более высокое давление воздуха в шинах по сравнению со значениями на дисплее водителя.

## ПЕРЕЗАПУСК СИСТЕМЫ КОНТРОЛЯ ДАВЛЕНИЯ В ШИНАХ

### Условия

- В шинах всех четырех колес установлено рекомендованное давление для соответствующего рабочего состояния (→ стр. 712).

### ПРОИЗВЕДИТЕ ПЕРЕЗАПУСК СИСТЕМЫ КОНТРОЛЯ ДАВЛЕНИЯ В ШИНАХ В СЛЕДУЮЩИХ СЛУЧАЯХ:

- Давление в шинах было изменено.
- Была произведена замена или установка новых колес или шин.

Дисплей водителя:



- ▶ Нажмите **OK** для отображения давления воздуха в шинах.
- ▶ Снова нажмите **OK**, чтобы отобразить опции.
- ▶ Выберите **Давление воздуха в шинах** и подтвердите нажатием на **OK**.  
На дисплее водителя появится сообщение: **Принять актуальные значения давления воздуха в шинах как новые нормативы?**
- ▶ Выберите **Да** и подтвердите перезапуск нажатием на **OK**.  
На дисплее водителя появится сообщение: **Система контроля давления воздуха в шинах перезапущена.**

Отображаемые в данный момент предупредительные сообщения сбрасываются, желтая сигнальная лампа **(!)** гаснет.

Через несколько минут движения система проверяет, находятся ли значения давления в шинах в заданном диапазоне. После этого фактические значения давления в шинах сохраняются и используются в качестве новых опорных значений.





Если давление в шинах находится за пределами заданного диапазона, на дисплее появится сообщение: [Отрегулируйте давление воздуха в шинах.](#)





# < Замена колеса

## Указания по выбору, монтажу и замене шин

### ⚠ **ВНИМАНИЕ**

Опасность аварии по причине неправильных размеров колес и шин

Если Вы монтируете колеса и шины с неправильными размерами, то колесные тормозные механизмы или конструкционные элементы тормозной системы и конструкционные элементы подвески колес могут получить повреждения.

- ▶ Всегда производите замену колес и шин колесами и шинами, отвечающими спецификациям фирменной детали.

#### **ПРИ ЭТОМ В ОТНОШЕНИИ КОЛЁС УЧИТЫВАЙТЕ СЛЕДУЮЩЕЕ:**

- Наименование
- Тип

#### **ПРИ ЭТОМ В ОТНОШЕНИИ ШИН УЧИТЫВАЙТЕ СЛЕДУЮЩЕЕ:**

- Наименование
- производитель
- Тип

### ⚠ **ОСТОРОЖНО**

Опасность аварии вследствие превышения несущей способности шины или допустимого индекса скорости

Превышение указанной несущей способности шины или допустимого индекса скорости может привести к повреждениям шин и лопанию шин.

- ▶ Используйте только допущенные для данного типа автомобиля типы и размеры шин -
- ▶ Учитывайте необходимые для Вашего автомобиля несущую способность шин и индекс скорости.



**! УКАЗАНИЕ**

Повреждение автомобиля и шин вследствие использования типов и размеров шин, которые не были одобрены.

Из соображений безопасности используйте только те шины, диски и аксессуары, которые были специально одобрены Mercedes-Benz для вашего автомобиля.

**ЭТИ ШИНЫ ПРЕДНАЗНАЧЕНЫ СПЕЦИАЛЬНО ДЛЯ ЭКСПЛУАТАЦИИ С АКТИВНЫМИ СИСТЕМАМИ ОБЕСПЕЧЕНИЯ БЕЗОПАСНОСТИ ДВИЖЕНИЯ, НАПРИМЕР, ABS, ESP® И 4MATIC И ОБОЗНАЧЕНЫ СЛЕДУЮЩИМ ОБРАЗОМ:**

- MO = Mercedes-Benz Original
- MOE = Mercedes-Benz Original Extended (шины с возможностью движения после прокола только для определенных колес)
- MO1 = Mercedes-Benz Original (только для определенных колес в комплектации AMG)

В противном случае возможно негативное воздействие на определенные характеристики, такие как ходовые качества, шум во время движения, расход топлива. Кроме того, под действием нагрузки при использовании шин других размеров может происходить контакт шин с кузовом и элементами конструкции мостов. Последствием этого может быть повреждение шины или автомобиля.

Используйте только проверенные и рекомендованные Mercedes-Benz шины, колеса или аксессуары.

**! УКАЗАНИЕ**

Возникновение угрозы для безопасности движения вследствие использования восстановленных шин

Восстановленные шины не проверяются и не рекомендуются "Mercedes-Benz", так как начальные повреждения не всегда распознаются при восстановлении шин.

Поэтому безопасность движения не может быть обеспечена.

- ▶ Не пользуйтесь бывшими в употреблении шинами, история предыдущего использования которых неизвестна.

**! УКАЗАНИЕ**

Возможные повреждения колес и шин при переезде через препятствия

Колеса большого размера имеют меньшее поперечное сечение шин. Опасность повреждения колес и шин при переезде через препятствия повышается по мере уменьшения поперечного сечения шин.

- ▶ Избегайте переезда через препятствия или переезжайте через них с особой осторожностью.
- ▶ Снижайте скорость при переезде через бордюрные камни тротуара, искусственные неровности для принудительного ограничения скорости, крышки канализационных люков и выбоины.
- ▶ В особенности избегайте высоких бордюрных камней тротуара.







### УКАЗАНИЕ

Возможные повреждения колес и шин при парковании на бордюрных камнях тротуара или на выбоинах

При парковании на бордюрных камнях тротуара или на выбоинах колеса и шины могут получить повреждения.



-  Припарковывайте автомобиль только на как можно более ровных площадках.
-  При парковании избегайте бордюрных камней тротуара и выбоин.

### УКАЗАНИЕ

Повреждение электронных деталей в результате использования монтажных инструментов

**Автомобили с системой контроля давления в шинах:** в колесе имеются электронные детали.

При использовании монтажных инструментов в области клапана возможно повреждение электронных деталей.

-  Запрещается использовать монтажные инструменты в зоне клапана.
-  Меняйте шины только в квалифицированной специализированной мастерской.

### УКАЗАНИЕ

Повреждения шин с летним рисунком протектора при низкой температуре окружающей среды

Во время движения при низкой температуре окружающей среды на шине с летним рисунком протектора могут возникнуть трещины, приводящие к постоянному повреждению шины.

-  При температуре ниже 7 °C используйте шины  M+S.

Аксессуары, не одобренные Mercedes-Benz для Вашего автомобиля или используемые ненадлежащим образом, могут отрицательно повлиять на безопасность движения.

**ПЕРЕД ПОКУПКОЙ ИЛИ ИСПОЛЬЗОВАНИЕМ НЕОДОБРЕННЫХ АКСЕССУАРОВ ОБРАТИТЕСЬ В СПЕЦИАЛИЗИРОВАННУЮ МАСТЕРСКУЮ С КВАЛИФИЦИРОВАННЫМ ПЕРСОНАЛОМ ДЛЯ ПОЛУЧЕНИЯ СЛЕДУЮЩЕЙ ИНФОРМАЦИИ:**

- целесообразность;
- законодательные нормы;
- рекомендации завода-изготовителя.









### ВНИМАНИЕ

Опасность аварии в случае использования спортивных шин

При использовании спортивных шин возникает повышенный риск пробуксовки и аквапланирования.

Кроме того, сцепление шин с дорогой значительно снижается при низких температурах окружающей среды и температурах эксплуатации шин.

-  Включите ESP® и настройте стиль вождения.
-  При температурах окружающей среды ниже 7 °C используйте шины  M+S.
-  Используйте только подходящие для целевого использования шины.

### ПРИ ВЫБОРЕ, МОНТАЖЕ И ЗАМЕНЕ ШИН УЧИТЫВАЙТЕ СЛЕДУЮЩЕЕ:

- Требования к допустимости использования шин определенной страны, предписывающие для Вашего автомобиля определенный тип шин.
- Использование шин определенного типа может также быть рекомендовано для определенных регионов и областей эксплуатации.
- Используйте только шины и колеса одного типа и одного исполнения (летние шины, зимние шины, шины MOExtended), а также одной и той же марки.
- Монтируйте на один и тот же мост только колеса одинакового размера (слева и справа).

Исключение допускается только в случае неисправности для поездки в специализированную мастерскую с квалифицированным персоналом.

- Не вносите никаких изменений в тормозную систему, колеса и шины. Использование компенсационных шайб и пылезащитных шайб не допускается, и это приводит к аннулированию разрешения на эксплуатацию.
- **Автомобили с системой контроля давления воздуха в шинах:** все установленные колеса должны быть оснащены функционирующими датчиками системы контроля давления воздуха в шинах.
- При температуре ниже 7 °C используйте зимние или всесезонные шины M+S с обозначением  на всех колесах.  
При движении автомобиля в зимних дорожных условиях оптимальное сцепление с дорогой обеспечивают зимние шины.
- При эксплуатации шин с обозначением M+S используйте только шины с одинаковым рисунком протектора.
- Соблюдайте максимально допустимую скорость движения для установленных на автомобиле шин M+S.  
Если она ниже максимально допустимой скорости автомобиля, то в поле зрения водителя должна быть установлена соответствующая указательная табличка.
- При пробеге первых 100 км выполняйте обкатку новых шин с умеренной скоростью.
- Вне зависимости от степени износа выполняйте замену шин не реже чем каждые шесть лет.
- **При переходе на шины без способности сохранения эксплуатационных свойств при повреждении:** автомобили с шинами MOExtended в заводской комплектации не оснащены комплектом для временного ремонта шин TIREFIT. После перехода на шины без способности сохранения эксплуатационных свойств при повреждении, например, на зимние шины, рекомендуем оснастить автомобиль комплектом для временного ремонта шин TIREFIT.







**i** Вы можете ввести постоянное ограничение скорости автомобиля для режима эксплуатации автомобиля на зимних шинах (→ стр. 391).

Для получения дальнейшей информации о колесах и шинах обратитесь в специализированную мастерскую с квалифицированным персоналом.

## Указания по перестановке колес

### **⚠ ОСТОРОЖНО**

Опасность аварии вследствие установки на автомобиле колес разных размеров

Если производится перестановка передних и задних колес местами, то могут значительно ухудшиться ходовые качества Вашего автомобиля.

Дисковые тормозные механизмы или компоненты подвески могут получить повреждения.

**▶** Выполняйте перестановку только в том случае, если колеса и шины имеют идентичные размеры.

Если на автомобиле установлены колеса или шины разных размеров и производится перестановка передних и задних колес местами, то разрешение на эксплуатацию теряет силу.

При этом учитывайте предупреждения и указания по технике безопасности в разделе «Замена колеса» (→ стр. 717).

## СТЕПЕНЬ ИЗНОСА ШИН НА ПЕРЕДНИХ И ЗАДНИХ КОЛЕСАХ РАЗЛИЧАЕТСЯ:

- передние колеса сильнее подвергаются износу в плече протектора;
- задние колеса сильнее подвергаются износу в середине протектора.

Не допускайте слишком сильного износа шин. В противном случае значительно уменьшается коэффициент сцепления шин с дорожным полотном на мокрых дорогах (аквапланирование).

На автомобилях с одинаковым размером колес в зависимости от степени износа шин производите перестановку колес каждые 5000–10 000 км. Следите за сохранением направления вращения колес.

## Указания по хранению колес

### ПРИ ХРАНЕНИИ КОЛЕС ПРИМИТЕ ВО ВНИМАНИЕ СЛЕДУЮЩИЕ УКАЗАНИЯ:

- Храните снятые с автомобиля колеса в прохладном, сухом и по возможности темном месте.
- Не допускайте попадания на шины масла, консистентной смазки и топлива.

## Обзор комплекта инструмента для замены колес

За исключением некоторых модификаций, ориентированных на конкретную страну, автомобили комплектом инструмента для замены колес не оснащаются. В специализированной мастерской с квалифицированным персоналом узнайте, какие инструменты для замены колес Вашего автомобиля необходимы и разрешены.





## ДЛЯ ЗАМЕНЫ КОЛЕСА ВАМ ПОТРЕБУЕТСЯ, НАПРИМЕР, СЛЕДУЮЩИЙ ИНСТРУМЕНТ:

- автомобильный домкрат
- противооткатный упор
- ключ для крепления колес
- центрирующие штифты

**i** Масса автомобильного домкрата составляет примерно 3,4 кг. Максимальная грузоподъемность автомобильного домкрата указана на наклейке, расположенной на нем. Автомобильный домкрат не требует техобслуживания. В случае неисправности обращайтесь в специализированную мастерскую с квалифицированным персоналом.

Комплект инструмента для замены колес находится в сумке для инструмента **1** в грузовом отделении.

**i** При размещении сумки с инструментом следите за ее надлежащим закреплением.

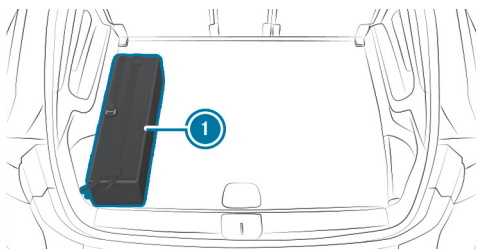

Автомобили с двумя рядами сидений

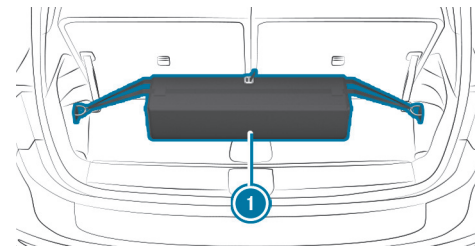

Автомобили с тремя рядами сидений

## В СУМКЕ ДЛЯ ИНСТРУМЕНТА НАХОДЯТСЯ:

- автомобильный домкрат
- перчатки,
- ключ для крепления колес
- центрирующие штифты
- складной противооткатный упор,
- храповик для автомобильного домкрата

## Подготовка автомобиля к замене колеса

### Условия

- Автомобиль не находится на подъеме или уклоне.
- Автомобиль стоит на твердом, нескользком и ровном грунте.
- Необходимый комплект инструмента для замены колес доступен.

**i** Если Ваш автомобиль не оснащен комплектом инструмента для замены колес, то осведомитесь о подходящем инструменте в специализированной мастерской с квалифицированным персоналом.





- ▶ Задействуйте электрический стояночный тормоз вручную.
- ▶ Установите передние колеса в положение прямолинейного движения.
- ▶ Переключите коробку передач в положение **P**.
- ▶ Выключите двигатель автомобиля.
- ▶ Убедитесь в том, что запуск двигателя невозможен.
- ▶ Подложите противооткатные башмаки или другие подходящие предметы спереди и сзади под колесо, расположенное диагонально по отношению к заменяемому колесу.

## Подъем автомобиля при замене колеса

### Условия

- В автомобиле нет людей.
- Автомобиль готов к замене колеса (→ стр. 722).

### ВАЖНЫЕ УКАЗАНИЯ ПО ИСПОЛЬЗОВАНИЮ АВТОМОБИЛЬНОГО ДОМКРАТА:

- Используйте только автомобильные домкраты, одобренные компанией Mercedes-Benz.
- Автомобильный домкрат предназначен только для кратковременного подъема автомобиля и не предусмотрен для проведения работ по техническому обслуживанию под автомобилем.
- Опорная площадка для установки автомобильного домкрата должна быть ровной, твердой и нескользкой. На рыхлом грунте обязательно используйте более крупную по размеру плоскую, прочную и нескользкую подкладку.

- Опора автомобильного домкрата должна быть установлена перпендикулярно опорной поверхности под опорной точкой для подъема домкратом.

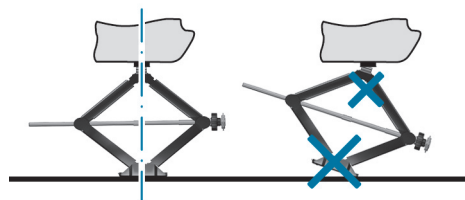

### ПРАВИЛА ПОВЕДЕНИЯ ПРИ ПОДНЯТОМ АВТОМОБИЛЕ:

- Никогда не подставляйте ноги и не протягивайте руки под автомобиль.
- Никогда не ложитесь под автомобиль.
- Не запускайте двигатель и не отпускайте электрический стояночный тормоз.
- Не открывайте и не закрывайте двери или дверь багажника.



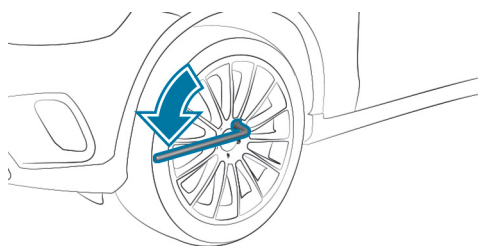

- ▶ Выкрутите колесные болты колеса, которое необходимо заменить, с помощью ключа для крепления колес примерно на один оборот. Не выкручивайте болты полностью.

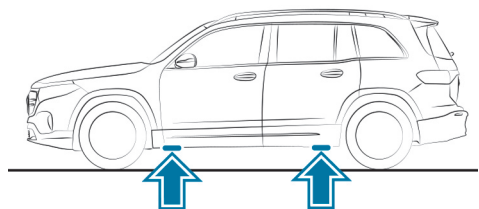

Расположение опорных точек для подъема домкратом

### ⚠ ОСТОРОЖНО

Опасность травмирования вследствие неправильной установки автомобильного домкрата

В случае неправильной установки автомобильного домкрата на соответствующую приемную точку на автомобиле возможно опрокидывание автомобильного домкрата при поднятом автомобиле.

- ▶ Устанавливайте автомобильный домкрат исключительно в соответствующей приемной точке на автомобиле. Опора автомобильного домкрата должна находиться вертикально под приемной точкой на автомобиле.

### ! УКАЗАНИЕ

Повреждения автомобиля вследствие использования неподходящего автомобильного домкрата

При использовании автомобильного домкрата, не подходящего для опорных точек для подъема домкратом автомобиля, можно повредить автомобиль, в особенности высоковольтную АКБ.

- ▶ Используйте только автомобильные домкраты, подходящие для опорных точек для подъема домкратом, или воспользуйтесь соответствующим адаптером.

### ! УКАЗАНИЕ

Повреждение автомобиля вследствие неправильной установки автомобильного домкрата

Если Вы не устанавливаете автомобильный домкрат в предусмотренных для него опорных точках, то Вы можете повредить Ваш автомобиль, в особенности высоковольтную АКБ.

- ▶ Устанавливайте автомобильный домкрат только в предусмотренных для него опорных точках.

- ▶ Насадите ключ-трещотку из комплекта инструмента для замены колес на шестигранник автомобильного домкрата так, чтобы была видна надпись «AUF».



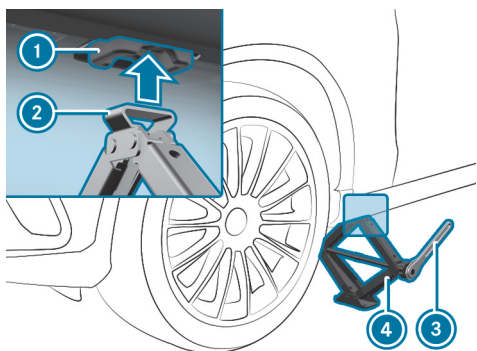

- ▶ Установите опорную поверхность ② автомобильного домкрата ④ в опорной точке ① для подъема домкратом.
- ▶ Вращайте ключ-трещотку ③ вправо до тех пор, пока опорная поверхность ② автомобильного домкрата полностью не достигнет соответствующей опорной точки ① для подъема домкратом, а опорная площадка автомобильного домкрата не будет равномерно установлена на грунт.
- ▶ Вращайте трещотку ③ до отрыва шины от грунта максимально на 3 см.
- ▶ Отсоедините и снимите колесо (→ стр. 725).

## Демонтаж колеса

### Условия

- Автомобиль приподнят (→ стр. 723).

При замене колеса избегайте любого внешнего воздействия на тормозные диски, так как это может привести к снижению комфортабельности при торможении.

- ! УКАЗАНИЕ**  
Повреждение резьбы вследствие загрязнения болтов крепления колес

  - ▶ Не кладите болты крепления колес в песок или грязь.

- ▶ Полностью открутите верхний колесный болт.

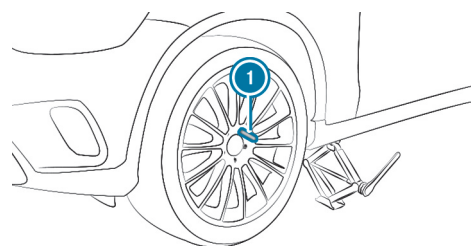

- ▶ Вместо открученного колесного болта вкрутите в резьбу центрирующий штифт ①.
- ▶ Полностью открутите остальные колесные болты.
- ▶ Снимите колесо.





## Монтаж нового колеса

### Условия

- Подлежащее замене колесо демонтировано, и центрирующий штифт вкручен (→ стр. 725).

#### **ОСТОРОЖНО**

Опасность аварии вследствие отсоединения колеса

Вследствие смазанных маслом или консистентной смазкой болтов крепления колес, а также повреждения резьбы болтов крепления колес или ступиц колес болты крепления колес могут отсоединиться.-

- ▶ Ни в коем случае не смазывайте болты крепления колес маслом или консистентной смазкой.
- ▶ При поврежденной резьбе немедленно свяжитесь со специализированной мастерской с квалифицированным персоналом.
- ▶ Произведите замену поврежденных болтов крепления колес или поврежденной резьбы ступицы колеса.
- ▶ Не продолжайте движение.

- ▶ Учитывайте указания по выбору шин (→ стр. 717).

Направление вращения для шины указано стрелкой на боковой части шины. Соблюдайте направление вращения при монтаже.

#### **УКАЗАНИЕ**

Повреждение пластиковых элементов колес при замене колес

Пластиковые элементы колес могут получить повреждения при демонтаже и монтаже колес.

- ▶ Не поднимайте колеса за пластиковые элементы при демонтаже и монтаже.

- ▶ Наденьте подлежащее монтажу колесо на центрирующий штифт и прижмите.

#### **ОСТОРОЖНО**

Опасность травмирования при завинчивании болтов и гаек

Если Вы завинчиваете болты или гайки крепления колес при поднятом автомобиле, то автомобильный домкрат может опрокинуться.

- ▶ Завинчивайте болты или гайки крепления колес только при опущенном автомобиле.

- ▶ При этом обязательно учитывайте предупреждения и указания по технике безопасности, касающиеся темы «Замена колеса» (→ стр. 717).
- ▶ Из соображений безопасности используйте исключительно колесные болты, одобренные специально для автомобилей Mercedes-Benz и соответствующего колеса.
- ▶ Вкрутите колесные болты и слегка затяните в указанной последовательности по крестообразной схеме.



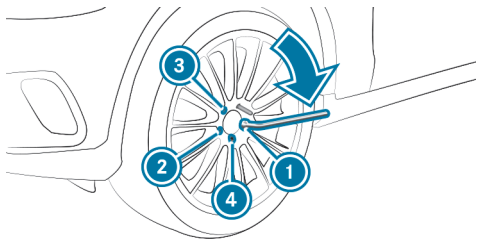

- ▶ Выкрутите центрирующий штифт.
- ▶ Вкрутите последний колесный болт и слегка затяните его.
- ▶ Опустите автомобиль (→ стр. 727).

## Опускание автомобиля после замены колеса

### Условия

- Новое колесо смонтировано (→ стр. 726).
- ▶ **Опускание автомобиля:** установите ключ-трещотку на шестигранник автомобильного домкрата таким образом, чтобы была видна надпись «АВ», и вращайте влево.

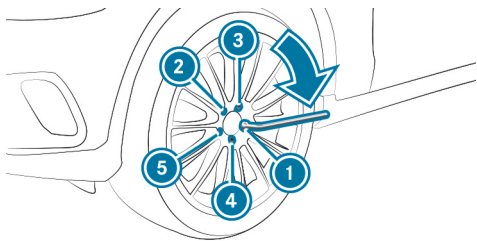

- ▶ Равномерно затяните колесные болты в указанной последовательности от ① до ⑤ по крестообразной схеме сначала максимальным моментом 80 Н·м.
- ▶ Затем равномерно затяните колесные болты в указанной последовательности от ① до ⑤ по крестообразной схеме предписанным моментом затяжки 150 Н·м.

### ⚠ ОСТОРОЖНО

Опасность вследствие неправильного момента затяжки

Если Вы затягиваете болты крепления колес или гайки крепления колес не с предписанным моментом затяжки, то колеса могут отсоединиться.

- ▶ Убедитесь в том, что болты крепления колес или гайки крепления колес затянуты предписанным моментом затяжки.
- ▶ При необходимости обратитесь в специализированную мастерскую с квалифицированным персоналом и не перемещайте автомобиль.

- ▶ Проверьте давление воздуха в шине нового смонтированного колеса и при необходимости откорректируйте.

ⓘ Нижеприведенные указания не относятся к случаю, когда новое колесо является аварийным запасным колесом.

- ▶ **Автомобили с системой контроля давления в шинах:** повторно включите систему контроля давления воздуха в шинах (→ стр. 715).





## < Аварийное запасное колесо

### Указания по аварийному запасному колесу

#### ⚠ ВНИМАНИЕ

Опасность аварии вследствие неправильных габаритов колес и шин

Габариты колеса и шины, а также тип шины аварийного или запасного колеса и заменяемого колеса могут различаться. Аварийное или запасное колесо может значительно ухудшить ходовые качества автомобиля.

Во избежание риска соблюдайте следующие указания:

- ▶ Осторожно продолжайте движение.
- ▶ Ни в коем случае не устанавливайте на автомобиле более одного аварийного или запасного колеса, отличающегося от заменяемого колеса.
- ▶ Используйте аварийное или запасное колесо только кратковременно.
- ▶ Не выключайте систему ESP®.
- ▶ Произведите замену аварийного или запасного колеса с отличающимися габаритами в следующей специализированной мастерской с квалифицированным персоналом.

Обязательно соблюдайте правильные габариты колес и шин, а также тип шин.

#### УЧИТЫВАЙТЕ УКАЗАНИЯ ПО МОНТАЖУ АВАРИЙНОГО ЗАПАСНОГО КОЛЕСА:

- Максимально допустимая скорость движения с установленным аварийным запасным колесом составляет 80 км/ч.
- Не устанавливайте цепи противоскольжения на аварийное запасное колесо.
- Вне зависимости от степени износа выполняйте замену аварийного запасного колеса не реже чем каждые шесть лет.
- Используйте прилагаемые колесные болты аварийного запасного колеса.
- Проверьте давление воздуха в шине установленного аварийного запасного колеса. При необходимости отрегулируйте его.

ⓘ Предписанное давление воздуха в шине указано на наклейке аварийного запасного колеса.







**i** **Автомобили с системой контроля давления воздуха в шинах:** при установленном аварийном запасном колесе надежное функционирование системы контроля давления воздуха в шинах не обеспечено. Давление воздуха в шине снятого колеса может отображаться еще в течение нескольких минут. Выполните перезапуск системы только после замены аварийного запасного колеса на новое колесо.

**ОБЯЗАТЕЛЬНО УЧИТЫВАЙТЕ СЛЕДУЮЩИЕ ГЛАВЫ, СВЯЗАННЫЕ С ДАННОЙ ТЕМОЙ:**

- Указания касательно давления воздуха в шине (→ стр. 712)
- Таблица давления воздуха в шинах (→ стр. 713)
- Указания по монтажу шин (→ стр. 717)
- Монтаж аварийного запасного колеса (→ стр. 722)





# ← Технические характеристики

Данные интерактивный PDF функционирует как веб-сайт: для перехода непосредственно в нужное Вам место коснитесь экранной кнопки или щелкните по ней.

Через панель навигации вверху слева Вы в любое время можете вернуться оттуда назад.

Информация по техническим данным >

---

Электронное оборудование автомобиля >

---

Информация в соответствии с регламентом радиосвязи >

---

Обзор заводской таблички автомобиля, номера VIN и номера двигателя >

---

Эксплуатационные материалы >

---

Паспортные данные автомобиля >

---

Тягово-сцепное устройство >

---



## < Информация по техническим данным

Технические данные определены согласно действующим директивам ЕС. Указанные данные действительны только для автомобилей в серийной комплектации. Дополнительную информацию можно получить на авторизованной СТОА Mercedes-Benz.

**Только в исполнении для определенных стран:** данные конкретного автомобиля приведены в сертификате соответствия (CERTIFICATE OF CONFORMITY). Вы получите эту документацию при поставке автомобиля.





## < Электронное оборудование автомобиля

### Указания по вмешательству в систему привода

#### ! УКАЗАНИЕ

Преждевременный износ из-за неквалифицированного технического обслуживания

Неквалифицированное техническое обслуживание может привести к ускоренному износу деталей автомобиля и отмене разрешения на эксплуатацию автомобиля.

- ▶ Техобслуживание системы привода и относящихся к ней деталей необходимо производить только в специализированной мастерской с квалифицированным персоналом.

### Радиостанции

#### УКАЗАНИЯ ПО УСТАНОВКЕ РАДИОСТАНЦИЙ

#### ⚠ ОСТОРОЖНО

Опасность возникновения аварии при неквалифицированной работе с радиостанциями

При неквалифицированном управлении или дооборудовании радиостанциями электромагнитное излучение может создать помехи для работы электронного оборудования автомобиля и поставить под угрозу его эксплуатационную безопасность.

- ▶ Работы с электрооборудованием и электронными устройствами всегда должны проводиться в специализированной мастерской с квалифицированным персоналом.





### ⚠ ВНИМАНИЕ

Опасность аварии вследствие ненадлежащей эксплуатации радиостанций

При ненадлежащей эксплуатации радиостанций в автомобиле их электромагнитное излучение может повредить электронное оборудование автомобиля. Это возможно, в частности, в следующих случаях:

- Если радиостанция не подключена к наружной антенне.
- Если наружная антенна установлена неправильно или ее фоновое излучение слишком большое.

Вследствие этого возможно нарушение эксплуатационной безопасности автомобиля.

- ▶ Установите наружную антенну с низким уровнем фонового излучения в специализированной мастерской с квалифицированным персоналом.
- ▶ При эксплуатации радиостанций в автомобиле всегда подключайте их к наружной антенне с низким уровнем фонового излучения.

### ! УКАЗАНИЕ

Аннулирование разрешения на эксплуатацию при несоблюдении предписаний по установке и использованию

Несоблюдение условий установки и использования радиостанций может привести к аннулированию разрешения на эксплуатацию.

- ▶ Используйте только разрешенные диапазоны частот.
- ▶ Соблюдайте указания по максимально допустимой выходной мощности в этих диапазонах частот.
- ▶ Установка антенны должна производиться только в разрешенных для этого местах.

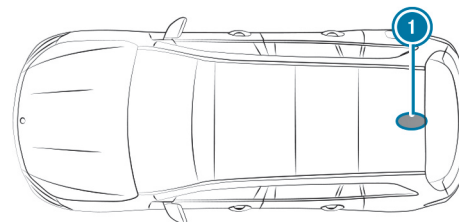

#### ① Задняя область крыши

В автомобилях с панорамной крышей со сдвижным люком установка антенны не допускается.

При дооборудовании автомобилей радиостанциями соблюдайте предписания технической Директивы ISO/TS 21609 (Транспорт дорожный. Руководящие указания по электромагнитной совместимости к послепродажной





установке радиопередающей аппаратуры). При установке навесных деталей соблюдайте соответствующие законодательные нормы.

Если автомобиль оснащен подготовкой под установку радиостанции, то используйте предусмотренные в ней разъемы для подключения источника электропитания и антенны. При установке соблюдайте указания, приведенные в руководствах по эксплуатации дополнительного оборудования от изготовителя.

### МОЩНОСТЬ ПЕРЕДАЧИ РАДИОСТАНЦИЙ

Максимальная мощность передатчика (пиковая мощность) в основании антенны не должна превышать значений, приведенных в следующей таблице.

### ДИАПАЗОН ЧАСТОТ И МАКСИМАЛЬНАЯ МОЩНОСТЬ ПЕРЕДАТЧИКА

Диапазон частот	Максимальная мощность передатчика
Диапазон 2 -м- 144-174 МГц	50 Вт
Наземная система транкинговой радиосвязи (TETRA) 380-460 МГц	10 Вт
Мобильная связь 2G	2 Вт
Мобильная связь 3G/4G/5G	0,5 Вт

### БЕЗ ОГРАНИЧЕНИЙ В АВТОМОБИЛЕ МОГУТ ИСПОЛЬЗОВАТЬСЯ:

- радиостанции с максимальной мощностью передатчика до 100 мВт;
- радиостанции с рабочей частотой передатчика в диапазоне частот 380 - 410 МГц и максимальной мощностью передатчика до 2 Вт (наземная система транкинговой радиосвязи, TETRA);

- мобильные телефоны (2G/3G/4G/5G).

### ДЛЯ СЛЕДУЮЩИХ ДИАПАЗОНОВ ЧАСТОТ НЕ СУЩЕСТВУЕТ НИКАКИХ ОГРАНИЧЕНИЙ ОТНОСИТЕЛЬНО МЕСТА РАСПОЛОЖЕНИЯ НАРУЖНОЙ АНТЕННЫ АВТОМОБИЛЯ:

- Наземная система транкинговой радиосвязи (TETRA)
- 2G/3G/4G/5G





## < Информация в соответствии с регламентом радиосвязи

### Особые данные по использованию радиосвязи согласно Директиве 2014/53/ЕС

Наряду со стандартными радиочастотами для мобильной связи, в автомобилях Mercedes-Benz используются следующие виды радиосвязи:

#### ВИД ИСПОЛЬЗОВАНИЯ РАДИОСВЯЗИ И СПЕЦИФИКАЦИЯ СОГЛАСНО ДИРЕКТИВЕ 2014/53/ЕС

Технология	Частотный диапазон	Мощность передачи / напряженность магнитного поля
Система центральной блокировки системы комфортного управления	20 кГц (9–90 кГц)	≤ 72 дБ (мкА/м) на расстоянии 10 м
Система беспроводной передачи мощности	105 кГц (90–119 кГц)	≤ 42 дБ (мкА/м) на расстоянии 10 м
Система центральной блокировки системы комфортного управления	120 кГц (119–135 кГц)	≤ 42 дБ (мкА/м) на расстоянии 10 м
Система беспроводной передачи мощности	127 кГц (119–135 кГц)	≤ 66 дБ (мкА/м) на расстоянии 10 м при снижении напряженности магнитного поля на 3 дБ на октаву при частоте более 119 кГц
Коммуникация ближнего поля	13,553–13,567 МГц	≤ 42 дБ (мкА/м) на расстоянии 10 м
Система центральной блокировки системы комфортного управления, система дистанционного управления гаражными воротами, система контроля давления в шинах	433 МГц (433,05–434,79 МГц)	≤ 10 мВт, эффективная излучаемая мощность
Пульт дистанционного управления и приемник для управления функцией догрева, система дистанционного управления гаражными воротами	868 МГц (868,0–868,6 МГц)	≤ 25 мВт, эффективная излучаемая мощность





Технология	Частотный диапазон	Мощность передачи / напряженность магнитного поля
Пульт дистанционного управления и приемник для управления функцией догрева, система дистанционного управления гаражными воротами	869 МГц (868,7–869,2 МГц)	≤ 25 мВт, эффективная излучаемая мощность
Технология Bluetooth®, технология Kleer, беспроводная локальная радиосеть (RLAN), устройства дистанционного радиуправления, беспроводные наушники	2,4 ГГц, свободный частотный диапазон (2400–2483,5 МГц)	≤ 100 мВт, эффективная изотропно излучаемая мощность
RLAN	5,1 ГГц, диапазон UNII-1 (5150–5250 МГц)	≤ 40 мВт, эффективная изотропно излучаемая мощность
Датчик системы охраны салона, беспроводная локальная радиосеть (RLAN)	5,8 ГГц, диапазон UNII-3 (5725–5875 МГц)	≤ 40 мВт, эффективная изотропно излучаемая мощность
Система центральной блокировки системы комфортного управления	7,25 ГГц, диапазон сверхширокополосной системы радиосвязи (6,0–8,5 ГГц)	≤ -41,3 дБм/МГц, эффективная изотропно излучаемая мощность, среднее значение ≤ 0 дБм/МГц, эффективная изотропно излучаемая мощность, максимальное значение
76 ГГц, радар	76–77 ГГц	≤ 55 дБм, максимальное значение, эффективная изотропно излучаемая мощность
Компенсатор ECE DE003 и ECE DE004	GSM (E-GSM 900)	< +33 дБм
	GSM (E-GSM 1800)	< +30 дБм
	UMTS (I, III, VIII)	< +23 дБм
	LTE (B1, B3, B7, B8, B20)	< +23 дБм
HERMES (Hardware for Enhanced Remote-, Mobility- & Emergency Services)	Wi-Fi (2400–2483,5 МГц)	< 20 дБм
	Wi-Fi (5736–5833 МГц)	< 14 дБм
	GSM (E-GSM 900, класс 4)	< +33 дБм (±2 дБ)
	GSM (E-GSM 1800, класс 1)	< +30 дБм (±2 дБ)
	GSM (E-GSM 900 8-PSK, класс E2)	< +27 дБм (±3 дБ)
	GSM (E-GSM 1800 8-PSK, класс E2)	< +26 дБм (±3 дБ/-4 дБ)
	UMTS (2100 WCDMA FDD B1, класс 3)	< +24 дБм (±1 дБ/-3 дБ)
	LTE (FDD B I, B III, B38, B39, B40, B41, класс 3)	< +23 дБм (±2 дБ)







Технология	Частотный диапазон	Мощность передачи / напряженность магнитного поля
	GPS (1575,42 МГц ± 2 МГц)	Только прием
RAMSES (Router And Mobile Services)	GSM (E-GSM 850 / E-GSM 900, класс 4)	< +32,5 дБм (±1 дБ)
	GSM (E-GSM 1800 / E-GSM 1900, класс 4)	< +29,5 дБм (±1 дБ)
	UMTS (WCDMA FDD I, II, III, IV, V, VIII, XIX, класс 3)	< +23,5 дБм (±1 дБ)
	LTE (FDD B1, B2, B3, B4, B5, B7, B8, B9, B18, B19, B21, B28, класс 3)	< +23 дБм (±1 дБ)
	LTE (TDD B38, B40, B41, класс 3)	< +23 дБм (±1 дБ)
	Спутниковая система навигации (GNSS) (1559–1610 МГц)	Только прием

Дополнительную информацию и обновления можно получить в Интернете по следующему адресу:

<https://regulatoryradioinformation.corpinter.net/ru>



## Информация в соответствии с регламентом радиосвязи и специальные указания

Таблицы и разделы содержат следующую информацию в соответствии с регламентом радиосвязи:

- Информация об изготовителе
- Информация в соответствии с регламентом радиосвязи, приведенная по странам / регионам:

- Данные изготовителя
- Обозначения моделей
- Номера допуска радиоканала
- Специальные указания по компонентам системы радиосвязи автомобиля

Дополнительную информацию и обновления можно получить в Интернете по следующему адресу:

<https://regulatoryradioinformation.corpinter.net/ru>





## ОБЗОР ИЗГОТОВИТЕЛЕЙ

Изготовитель	Информация об изготовителе
ADC	ADC Automotive Distance Control Systems GmbH, Peter-Dornier-Straße 10, 88131 Lindau, Германия
Bosch	Robert Bosch GmbH, Daimlerstraße 6, 71229 Leonberg, Германия
Continental Antenna	Continental Advanced Antenna GmbH, Römerring 1, 31137 Hildesheim, Германия
Continental Automotive	Continental Automotive GmbH, Siemensstraße 12, 93055 Regensburg, Германия
Continental Automotive Technologies	Continental Automotive Technologies GmbH, VDO-Straße 1, 64832 Babenhausen, Германия
Gentex	Gentex Corporation, 600 North Centennial Street, Zeeland MI 49464, США
Harman Becker	Harman Becker Automotive Systems GmbH, Becker-Goehring-Straße 18, 76307 Karlsbad, Германия
HELLA	HELLA KGaA Hueck & Co., Rixbecker Straße 75, 59552 Lippstadt, Германия
Hirschmann	Hirschmann Car Communication GmbH, Stuttgarter Straße 45-51, 72654 Neckartenzlingen, Германия
Huf Baolong	Huf Baolong Electronics Bretten GmbH, Gewerbestraße 40, 75015 Bretten, Германия
HUF	HUF Hülsbeck & Fürst GmbH & Co. KG, Steeger Straße 17, 42551 Velbert, Германия
KATHREIN Id	KATHREIN Automotive GmbH & Co. KG, Römerring 1, 31137 Hildesheim, Германия

Изготовитель	Информация об изготовителе
LEOPOLD KOSTAL	LEOPOLD KOSTAL GmbH & Co. KG, Hauert 11, 44227 Dortmund, Германия
MARQUARDT	MARQUARDT GmbH, Schloßstraße 16, 78604 Rietheim-Weilheim, Германия
Meta System	Meta System S.P.A., Via T. Galimberti 5, 42124 Reggio Emilia, Италия
Molex	Molex CVS Dabendorf GmbH, Märkische Straße 72, 15806 Zossen, Германия
Panasonic	Panasonic Automotive Systems Europe GmbH, Robert-Bosch-Straße 27, 63225 Langen, Германия
Schrader	Schrader Electronics Ltd., 11 Technology Park, Belfast Road, Antrim BT41 1QS, Северная Ирландия, Соединенное Королевство
Sennheiser	Sennheiser electronic GmbH & Co. KG, Am Labor 1, 30900 Wedemark, Германия
Veoneer	Veoneer Sweden AB, Wallentinsvägen 22, 44737 Vårgårda, Швеция
WITTE-Velbert	WITTE-Velbert GmbH & Co. KG, Hoefestr. 3-15, 42551 Velbert, Германия

## АЛЖИР

**Agréé par l'ANF**  
**Référence du Certificat de conformité**





**Homologué par l'ARPCE**  
**Référence du Certificat de conformité**

### ОБОЗНАЧЕНИЯ В СООТВЕТСТВИИ С РЕГЛАМЕНТОМ РАДИОСВЯЗИ

Изготовитель	Обозначение модели	Номер допуска радиоканала
Continental Antenna	RKE223GNS (система запирания автомобиля)	71/H/ANF/2021
Continental Automotive	CMKG1 (система запирания автомобиля)	122/H/ANF/2021
Continental Automotive	CMKG2 (система запирания автомобиля)	136/H/ANF/2023
Continental Automotive	MARS Keyless (система запирания автомобиля)	122/H/ANF/2021
HELLA	DM4 (система запирания автомобиля)	123/H/ANF/2021
Hirschmann	920287A (система запирания автомобиля)	106/H/ANF/2020
Hirschmann	920287B (система запирания автомобиля)	107/H/ANF/2020
Hirschmann	920702A (система запирания автомобиля)	133/H/ANF/2022
HUF	HUF13145 (система запирания автомобиля)	105/H/ANF/2022

Изготовитель	Обозначение модели	Номер допуска радиоканала
LEOPOLD KOSTAL	KK1 (система запирания автомобиля)	172/H/ANF/2021
MARQUARDT	DC12A (система запирания автомобиля)	188/H/ANF/2021
MARQUARDT	DC12B (система запирания автомобиля)	189/H/ANF/2021
MARQUARDT	DC12K (система запирания автомобиля)	190/H/ANF/2021
MARQUARDT	MS5 (система запирания автомобиля)	195/H/ANF/2021
MARQUARDT	MK1 (система запирания автомобиля)	193/H/ANF/2021
MARQUARDT	MK2 (система запирания автомобиля)	194/H/ANF/2021
MARQUARDT	3350.38 (система запирания автомобиля)	186/H/ANF/2021
Schrader	AG5SP4 (датчик давления воздуха в шине)	3681/1-73.OA 1639/DT/DG/ARPT/15
Schrader	AG3PF4 (датчик давления воздуха в шине)	652/1/DT/DG/ARPCE/2020
Schrader	BG3FP4 (датчик давления воздуха в шине)	56/H/ANF/2021
Schrader	GG4T (датчик давления воздуха в шине)	3994/1.69-DA/2098/DT/DG/ARPT/17
Schrader	DG6W2D4 (датчик давления воздуха в шине)	2695/1-NO.431396/DT/DG/ARPT/17





Изготовитель	Обозначение модели	Номер допуска радионала
Huf Baolong	TSSRE4A (датчик давления воздуха в шине)	2695/1-NO.431396/DT/DG/ARPT/17
WITTE-Velbert	SDHTAG3NFC (система запира- ния автомобиля)	32/H/ANF/2021

## АРГЕНТИНА

### ОБОЗНАЧЕНИЯ В СООТВЕТСТВИИ С РЕГЛАМЕНТОМ РАДИОСВЯЗИ

Изготовитель	Обозначение модели	Номер допуска радионала
ADC	ARS4-A (радарный датчик)	C-18005
ADC	ARS441DP10 (радарный датчик)	C-2377
Continental Antenna	RKE213E1 (антенный усилитель)	H-26206
Continental Antenna	RKE223E1 (антенный усилитель)	H-24637
Continental Automotive	CMKG1 (система запира- ния автомобиля)	H-24376
Continental Automotive	CMKG2 (система запира- ния автомобиля)	H-28998
Continental Automotive	MARS Keyless (система запи- ра-ния автомобиля)	H-17929
Continental Automotive	D-WMI2020A (блок управле- ния)	H-23974

Изготовитель	Обозначение модели	Номер допуска радионала
HELLA	DM4 (система запира- ния автомобиля)	H-17845
Hirschmann	920287A (система запира- ния автомобиля)	H-15694
Hirschmann	920287B (система запира- ния автомобиля)	H-15695
Hirschmann	920702A (система запира- ния автомобиля)	H-28310
Huf Baolong	TSSRE4A (датчик давления воздуха в шине)	H-20027
HUF	HUF13145 (система запира- ния автомобиля)	H-28067
HUF	HUF14632 (система запира- ния автомобиля)	H-15541
HUF	HUF4761 (система запира- ния автомобиля)	H-11545
LEOPOLD KOSTAL	KK1 (система запира- ния автомобиля)	H-16874
MARQUARDT	DC12A (система запира- ния автомобиля)	H-17689
MARQUARDT	DC12B (система запира- ния автомобиля)	H-21034
MARQUARDT	DC12K (система запира- ния автомобиля)	H-21035





Изготовитель	Обозначение модели	Номер допуска радиока-нала
--------------	--------------------	----------------------------

MARQUARDT	MS2 (система запираня автомобиля)	H-17598
-----------	-----------------------------------	---------

MARQUARDT	MS4 (система запираня автомобиля)	H-23101
-----------	-----------------------------------	---------

MARQUARDT	MS5 (система запираня автомобиля)	H-24933
-----------	-----------------------------------	---------

MARQUARDT	MK1 (система запираня автомобиля)	H-17213
-----------	-----------------------------------	---------

MARQUARDT	MK2 (система запираня автомобиля)	H-17212
-----------	-----------------------------------	---------

MARQUARDT	3350.38 (система запираня автомобиля)	H-23166
-----------	---------------------------------------	---------

Schrader	AG5SP4 (датчик давления воздуха в шине)	H-4788
----------	---	--------

Schrader	AG3PF4 (датчик давления воздуха в шине)	H-23292
----------	---	---------

Schrader	BG3FP4 (датчик давления воздуха в шине)	H-25586
----------	---	---------

Schrader	GG4T (датчик давления воздуха в шине)	H-20495
----------	---------------------------------------	---------

Schrader	DG6W2D4 (датчик давления воздуха в шине)	H-20959
----------	--	---------

WITTE-Velbert	SDHTAG3NFC (система запираня автомобиля)	H-24664
---------------	--	---------

## АВСТРАЛИЯ

### ОБОЗНАЧЕНИЯ В СООТВЕТСТВИИ С РЕГЛАМЕНТОМ РАДИОСВЯЗИ



Изготовитель	Обозначение модели
--------------	--------------------

ADC	ARS4-A (радарный датчик)
-----	--------------------------

ADC	ARS4-C (радарный датчик)
-----	--------------------------

ADC	ARS441DP10 (радарный датчик)
-----	------------------------------

Bosch	MRR1Rear (радарный датчик)
-------	----------------------------

Bosch	MRRe14FCR (радарный датчик)
-------	-----------------------------

Bosch	FR5CPCCF (радарный датчик)
-------	----------------------------

Continental Antenna	RKE213E1 (антенный усилитель)
---------------------	-------------------------------

Continental Antenna	RKE223E1 (антенный усилитель)
---------------------	-------------------------------

Continental Automotive	CMKG1 (система запираня автомобиля)
------------------------	-------------------------------------

Continental Automotive	CMKG2 (система запираня автомобиля)
------------------------	-------------------------------------

Continental Automotive	MARS Keyless (система запираня автомобиля)
------------------------	--

Continental Automotive Technologies	NTG7Q MID LF2 (головное устройство)
-------------------------------------	-------------------------------------

Continental Automotive Technologies	NTG7Q HIGH LF2 (головное устройство)
-------------------------------------	--------------------------------------

Continental Automotive Technologies	NTG7Q PREMIUM LF2 (головное устройство)
-------------------------------------	---

Hirschmann	920287A (система запираня автомобиля)
------------	---------------------------------------

Hirschmann	920287B (система запираня автомобиля)
------------	---------------------------------------





## Изготовитель

## Обозначение модели

Hirschmann	920702A (система запираания автомобиля)
Huf Baolong	TSSRE4A (датчик давления воздуха в шине)
LEOPOLD KOSTAL	KK1 (система запираания автомобиля)
MARQUARDT	MK1 (система запираания автомобиля)
MARQUARDT	MK2 (система запираания автомобиля)
MARQUARDT	3350.38 (система запираания автомобиля)
Schrader	AG5SP4 (датчик давления воздуха в шине)
Schrader	AG3PF4 (датчик давления воздуха в шине)
Schrader	BG3FP4 (датчик давления воздуха в шине)
Schrader	GG4T (датчик давления воздуха в шине)
Schrader	DG6W2D4 (датчик давления воздуха в шине)
Veoneer	77V12BSM (радарный датчик)
Veoneer	77V12CRN (радарный датчик)
Veoneer	77V125CRN (радарный датчик)
Veoneer	MMRV1 (радарный датчик)

## БАГАМСКИЕ ОСТРОВА

## ОБОЗНАЧЕНИЯ В СООТВЕТСТВИИ С РЕГЛАМЕНТОМ РАДИОСВЯЗИ

Изготовитель	Обозначение модели	Номер допуска радиоканала
ADC	ARS4-A (радарный датчик)	URCA_TA_2014_082
ADC	ARS4-C (радарный датчик)	URCA_TA_2019_167
Bosch	MRR1Rear (радарный датчик)	URCA_TA/2017_184
Bosch	MRRe14FCR (радарный датчик)	URCA_TA/2017_157
Bosch	FR5CPCCF (радарный датчик)	URCA_TA_2019_195
Continental Automotive	CMKG1 (система запираания автомобиля)	URCA_TA/2020_068
Continental Automotive	CMKG2 (система запираания автомобиля)	URCA_TA/2023_028
Continental Automotive	MARS Keyless (система запираания автомобиля)	URCA_TA/2017_119
Continental Antenna	RKE213E1 (антенный усилитель)	UCRA_TA/2016_009
Continental Antenna	RKE223E1GNS (антенный усилитель)	UCRA_TA/2020_032
HELLA	DM4 (система запираания автомобиля)	URCA_TA/2017_078
Hirschmann	920287A (система запираания автомобиля)	URCA_TA/2019_053





Изготовитель	Обозначение модели	Номер допуска радиоканала
Hirschmann	920287B (система запирання автомобиля)	URCA_TA/2019_052
Hirschmann	920702A (система запирання автомобиля)	URCA_TA/2022_043
HUF	HUF13145 (система запирання автомобиля)	URCA_TA_2022_057
HUF	HUF4761 (система запирання автомобиля)	URCA_TA/2015_087
HUF	HUF4761 (система запирання автомобиля)	URCA_TA/2015_087
Huf Baolong	TSSRE4A (датчик давления воздуха в шине)	URCA_TA/2017_094
LEOPOLD KOSTAL	KK1 (система запирання автомобиля)	URCA_TA/2015_081
MARQUARDT	DC12A (система запирання автомобиля)	URCA_TA_2017_042
MARQUARDT	DC12B (система запирання автомобиля)	URCA_TA_2019_128
MARQUARDT	DC12K (система запирання автомобиля)	URCA_TA_2019_129
MARQUARDT	MS2 (система запирання автомобиля)	URCA_TA/2017_021
MARQUARDT	MS4 (система запирання автомобиля)	URCA_TA_2019_141
MARQUARDT	MS5 (система запирання автомобиля)	URCA_TA_2020_141, URCA_TA_2022_228

Изготовитель	Обозначение модели	Номер допуска радиоканала
MARQUARDT	MK1 (система запирання автомобиля)	URCA_TA/2015_031
MARQUARDT	MK2 (система запирання автомобиля)	URCA_TA/2015_033
MARQUARDT	3350.38 (система запирання автомобиля)	URCA_TA/2019_250
Schrader	AG5SP4 (датчик давления воздуха в шине)	URCA_TA_TA/2015_009
Schrader	AG3PF4 (датчик давления воздуха в шине)	URCA_TA_2019_101
Schrader	BG3FP4 (датчик давления воздуха в шине)	URCA_TA_2021_001
Schrader	GG4T (датчик давления воздуха в шине)	URCA_TA_2020_046
Schrader	DG6W2D4 (датчик давления воздуха в шине)	URCA_TA_2019_247
Veoneer	77V12BSM (радарный датчик)	URCA_TA_2019_169
Veoneer	77V12CRN (радарный датчик)	URCA_TA_2019_168
Veoneer	77V125CRN (радарный датчик)	URCA_TA_2021_027
Veoneer	MMRV1 (радарный датчик)	URCA_TA/2015_063
WITTE-Velbert	SDHTAG3NFC (система запирання автомобиля)	URCA_TA_2020_056





## БЕЛАРУСЬ

### ОБОЗНАЧЕНИЯ В СООТВЕТСТВИИ С РЕГЛАМЕНТОМ РАДИОСВЯЗИ

Изготовитель	Обозначение модели
ADC	ARS4-A (радарный датчик)
ADC	ARS4-C (радарный датчик)
Bosch	MRR1Rear (радарный датчик)
Bosch	MRRre14FCR (радарный датчик)
Bosch	FR5CPCCF (радарный датчик)
Continental Antenna	RKE213E1 (антенный усилитель)
Continental Antenna	RKE223E1GNS (антенный усилитель)
Continental Automotive	CMKG1 (система запираания автомобиля)
Continental Automotive	CMKG2 (система запираания автомобиля)
Continental Automotive	MARS Keyless (система запираания автомобиля)
Harman Becker	HERMES 3.0 (коммуникационный модуль)
HELLA	DM4 (система запираания автомобиля)
LEOPOLD KOSTAL	KK1 (система запираания автомобиля)
MARQUARDT	DC12A (система запираания автомобиля)
MARQUARDT	DC12B (система запираания автомобиля)
MARQUARDT	DC12K (система запираания автомобиля)

Изготовитель	Обозначение модели
MARQUARDT	MS2 (система запираания автомобиля)
MARQUARDT	MS4 (система запираания автомобиля)
MARQUARDT	MS5 (система запираания автомобиля)
MARQUARDT	MK1 (система запираания автомобиля)
MARQUARDT	MK2 (система запираания автомобиля)
MARQUARDT	3350.38 (система запираания автомобиля)
Veoneer	77V12BSM (радарный датчик)
Veoneer	77V12CRN (радарный датчик)
Veoneer	77V125CRN (радарный датчик)
Veoneer	MMRV1 (радарный датчик)
WITTE-Velbert	SDHTAG3NFC (система запираания автомобиля)

## БОТСВАНА

### ОБОЗНАЧЕНИЯ В СООТВЕТСТВИИ С РЕГЛАМЕНТОМ РАДИОСВЯЗИ

Изготовитель	Обозначение модели	Номер допуска радиоканала
ADC	ARS4-A (радарный датчик)	BOCRA/TA/2018/2026
ADC	ARS4-C (радарный датчик)	BOCRA/TA/2020/5186
Bosch	MRRre14FCR (радарный датчик)	BOCRA/TA/2019/4674







Изготовитель	Обозначение модели	Номер допуска радиоканала
Bosch	FR5CPCCF (радарный датчик)	BOCRA/TA/2019/4975
Bosch	MRR1Rear (радарный датчик)	BOCRA/TA/2017/3788
Continental Antenna	RKE213E1 (антенный усилитель)	BOCRA/TA/2019/4387
Continental Antenna	RKE223E1GNS (антенный усилитель)	BOCRA/TA/2019/5050
Continental Automotive	CMKG1 (система запираения автомобиля)	BOCRA/TA/2019/5075
Continental Automotive	CMKG2 (система запираения автомобиля)	BOCRA/TA/2023/8144
Continental Automotive	MARS Keyless (система запираения автомобиля)	BOCRA/TA/2019/4661
HELLA	DM4 (система запираения автомобиля)	BOCRA/TA/2019/4662
Hirschmann	920287A (система запираения автомобиля)	BOCRA/TA/2019/4724
Hirschmann	920287B (система запираения автомобиля)	BOCRA/TA/2019/4723
Hirschmann	920702A (система запираения автомобиля)	BOCRA/TA/2022/7099
HUF	HUF13145 (система запираения автомобиля)	HUF13145
HUF	HUF4761 (система запираения автомобиля)	BOCRA/TA/2019/4664

Изготовитель	Обозначение модели	Номер допуска радиоканала
LEOPOLD KOSTAL	KK1 (система запираения автомобиля)	BOCRA/TA/2019/4593
MARQUARDT	DC12A (система запираения автомобиля)	BOCRA/TA/2019/4389
MARQUARDT	DC12B (система запираения автомобиля)	BOCRA/TA/2019/4388
MARQUARDT	DC12K (система запираения автомобиля)	BOCRA/TA/2019/4390
MARQUARDT	MS2 (система запираения автомобиля)	BOCRA/TA/2019/5135
MARQUARDT	MS4 (система запираения автомобиля)	BOCRA/TA/2019/4758
MARQUARDT	MS5 (система запираения автомобиля)	BOCRA/TA/2020/5473
MARQUARDT	MK1 (система запираения автомобиля)	BOCRA/TA/2019/4359
MARQUARDT	MK2 (система запираения автомобиля)	BOCRA/TA/2019/4360
MARQUARDT	3350.38 (система запираения автомобиля)	BOCRA/TA/2019/4687
Veoneer	77V12BSM (радарный датчик)	BOCRA/TA/2019/4975
Veoneer	77V12CRN (радарный датчик)	BOCRA/TA/2019/4980





Изготовитель	Обозначение модели	Номер допуска радиоканала
Veoneer	77V125CRN (радарный датчик)	BOCRA/TA/2021/6191
WITTE-Velbert	SDHTAG3NFC (система запира- ния автомобиля)	BOCRA/TA/2020/5342

## БРАЗИЛИЯ

### Информация о радиосистемах в автомобиле:

Данные системы не защищены от воздействия вредных помех и не должны вызывать помех в допущенных к эксплуатации системах.

### ОБОЗНАЧЕНИЯ В СООТВЕТСТВИИ С РЕГЛАМЕНТОМ РАДИОСВЯЗИ

Изготовитель	Обозначение модели	Номер допуска радиоканала
ADC	ARS4-A (радарный датчик)	02217-14-06068
ADC	ARS441DP10 (радарный датчик)	06783-19-02496
Continental Antenna	RKE223E1 (антенный усилитель)	03691-15-05298
Continental Antenna	RKE213E1 (антенный усилитель)	07359-21-12817
Continental Antenna	RKE213E1 (антенный усилитель)	3691-15-5298
Continental Automotive	CMKG1 (система запира- ния автомобиля)	00325-20-02149

Изготовитель	Обозначение модели	Номер допуска радиоканала
Continental Automotive	CMKG2 (система запира- ния автомобиля)	01334-23-02149
Continental Automotive	MARS Keyless (система запи- ра-ния автомобиля)	03189-17-02856
Continental Automotive Technologies	NTG7Q MID LF2 (головное устройство)	04336-23-02149
Continental Automotive Technologies	NTG7Q HIGH LF2 (головное устройство)	04338-23-02149
Continental Automotive Technologies	NTG7Q PREMIUM LF2 (головное устройство)	04337-23-02149
HELLA	DM4 (система запира- ния автомобиля)	04689-17-05364
Hirschmann	920287A (система запира- ния автомобиля)	1855-12-5762
Hirschmann	920287B (система запира- ния автомобиля)	1787-12-8058
HUF	HUF13145 (система запира- ния автомобиля)	HUF13145
HUF	HUF14632 (система запира- ния автомобиля)	03627-15-06643
HUF	HUF4761 (система запира- ния автомобиля)	00053-13-06643
LEOPOLD KOSTAL	KK1 (система запира- ния автомобиля)	02712-15-03366





Изготовитель	Обозначение модели	Номер допуска радиоканала
--------------	--------------------	---------------------------

MARQUARDT	DC12A (система запираания автомобиля)	01333-17-02930
-----------	---------------------------------------	----------------

MARQUARDT	DC12B (система запираания автомобиля)	01395-11-02930
-----------	---------------------------------------	----------------

MARQUARDT	DC12K (система запираания автомобиля)	01392-11-02930
-----------	---------------------------------------	----------------

MARQUARDT	MS2 (система запираания автомобиля)	00616-17-02930
-----------	-------------------------------------	----------------

MARQUARDT	MS4 (система запираания автомобиля)	06218-19-02930
-----------	-------------------------------------	----------------

MARQUARDT	MS5 (система запираания автомобиля)	11149-20-02930
-----------	-------------------------------------	----------------

MARQUARDT	3350.38 (система запираания автомобиля)	03149-19-02930
-----------	---	----------------

MARQUARDT	MK1 (система запираания автомобиля)	03756-15-02930
-----------	-------------------------------------	----------------

MARQUARDT	MK2 (система запираания автомобиля)	03757-15-02930
-----------	-------------------------------------	----------------

WITTE-Velbert	SDHTAG3NFC (система запираания автомобиля)	03034-20-07018
---------------	--	----------------

### Другие специальные указания

### Мультимедийная система для задних пассажиров:

Данная система не защищена от воздействия вредных помех и не должна вызывать помех в надлежащим образом допущенных к эксплуатации системах.

Этот продукт был одобрен Агентством связи Бразилии (ANATEL) согласно Резолюции 242/2000 и соответствует действующим техническим требованиям. Более подробную информацию можно найти на веб-сайте Агентства связи Бразилии (ANATEL) <https://www.anatel.gov.br>

### БРУНЕЙ-ДАРУССАЛАМ

### ОБОЗНАЧЕНИЯ В СООТВЕТСТВИИ С РЕГЛАМЕНТОМ РАДИОСВЯЗИ



Изготовитель	Обозначение модели	Номер допуска радиоканала
--------------	--------------------	---------------------------

ADC	ARS4-C (радарный датчик)	DTA-004005
-----	--------------------------	------------

Bosch	FR5CPCCF (радарный датчик)	DTA-004222
-------	----------------------------	------------

Bosch	LRR3 (радарный датчик)	DTA-011039
-------	------------------------	------------

Bosch	MRR1Rear (радарный датчик)	DTA-006601
-------	----------------------------	------------

Bosch	MRRre14FCR (радарный датчик)	DTA-006678
-------	------------------------------	------------

Continental Antenna	RKE213E1 (антенный усилитель)	DTA-006665
---------------------	-------------------------------	------------

Continental Antenna	RKE223E1GNS (антенный усилитель)	DTA-004998
---------------------	----------------------------------	------------

Continental Automotive	CMKG1 (система запираания автомобиля)	DTA-005043
------------------------	---------------------------------------	------------





**Изготовитель**                      **Обозначение модели**                      **Номер допуска радиока-**  
**нала**

Continental Automotive                      CMKG2 (система запираня  
автомобиля)                      DTA-023993

Continental Automotive                      MARS Keyless (система запи-  
раня автомобиля)                      DTA-017264

HELLA                      DM4 (система запираня  
автомобиля)                      DTA-020187

Hirschmann                      920287A (система запираня  
автомобиля)                      DTA-001661

Hirschmann                      920287B (система запираня  
автомобиля)                      DTA-000794

Hirschmann                      920702A (система запираня  
автомобиля)                      DTA-018051

Huf Baolong                      TSSRE4A (датчик давления  
воздуха в шине)                      DTA-000310

Huf Baolong                      TSSSG4G6b (блок управле-  
ния системы контроля  
давления в шинах)                      DTA-003757

HUF                      HUF13145 (система запира-  
ния автомобиля)                      DTA-017926

HUF                      HUF14632 (система запира-  
ния автомобиля)                      DTA-006138

HUF                      HUF4761 (система запира-  
ния автомобиля)                      DTA-000615

LEOPOLD KOSTAL                      KK1 (система запираня  
автомобиля)                      DTA-007245



**Изготовитель**                      **Обозначение модели**                      **Номер допуска радиока-**  
**нала**

MARQUARDT                      DC12A (система запираня  
автомобиля)                      DTA-019403

MARQUARDT                      DC12B (система запираня  
автомобиля)                      DTA-000068

MARQUARDT                      DC12K (система запираня  
автомобиля)                      DTA-000066

MARQUARDT                      MS2 (система запираня  
автомобиля)                      LPD-38890

MARQUARDT                      MS4 (система запираня  
автомобиля)                      DTA-003525

MARQUARDT                      MS5 (система запираня  
автомобиля)                      DTA-005850

MARQUARDT                      MK1 (система запираня  
автомобиля)                      DTA-011312

MARQUARDT                      MK2 (система запираня  
автомобиля)                      DTA-011313

MARQUARDT                      3350.38 (система запираня  
автомобиля)                      DTA-003662

Schrader                      AG5SP4 (датчик давления  
воздуха в шине)                      LPD-29665

Schrader                      AG3PF4 (датчик давления  
воздуха в шине)                      LPD-29665

Schrader                      BG3FP4 (датчик давления  
воздуха в шине)                      DRQ-D-JATI-07-2000-109000





Изготовитель	Обозначение модели	Номер допуска радиока-нала
--------------	--------------------	----------------------------

Schrader	DG6W2D4 (датчик давления воздуха в шине)	DTA-001514
Schrader	MFR (блок управления системы контроля давления в шинах)	DTA No. 003893
Schrader	MFR3 (блок управления системы контроля давления в шинах)	DRQ-D-MAJU-02-2011-111083
Veoneer	77V12BSM (радарный датчик)	DTA-004000
Veoneer	77V12CRN (радарный датчик)	DTA-003999
Veoneer	77V125CRN (радарный датчик)	DTA-010423
Veoneer	77GHz MMRV1 (радарный датчик)	DTA-006216
WITTE-Velbert	SDHTAG3NFC (система запи-рания автомобиля)	DTA-005628

## ЕВРАЗИЙСКИЙ ЭКОНОМИЧЕСКИЙ СОЮЗ

### ОБОЗНАЧЕНИЯ В СООТВЕТСТВИИ С РЕГЛАМЕНТОМ РАДИОСВЯЗИ



Изготовитель	Обозначение модели
ADC	ARS4-A (радарный датчик)
ADC	ARS4-C (радарный датчик)
ADC	ARS441DP10 (радарный датчик)
Bosch	FR5CPCCF (радарный датчик)
Bosch	LRR3 (радарный датчик)
Bosch	MRR1Rear (радарный датчик)
Bosch	MRRe14FCR (радарный датчик)
Continental Antenna	RKE213E1 (антенный усилитель)
Continental Antenna	RKE223E1GNS (антенный усилитель)
Continental Automotive	MARS Keyless (система запи-рания автомо-биля)
Continental Automotive	CMKG1 (система запи-рания автомобиля)
Continental Automotive	CMKG2 (система запи-рания автомобиля)
HELLA	DM4 (система запи-рания автомобиля)
Hirschmann	920287A (система запи-рания автомобиля)
Hirschmann	920287B (система запи-рания автомобиля)
Hirschmann	920702A (система запи-рания автомобиля)





## Изготовитель

## Обозначение модели

Huf Baolong TSSRE4A (датчик давления воздуха в шине)

HUF HUF13145 (система запираания автомобиля)

HUF HUF4761 (система запираания автомобиля)

HUF HUF14632 (система запираания автомобиля)

LEOPOLD KOSTAL KK1 (система запираания автомобиля)

MARQUARDT DC12A (система запираания автомобиля)

MARQUARDT DC12B (система запираания автомобиля)

MARQUARDT DC12K (система запираания автомобиля)

MARQUARDT MS2 (система запираания автомобиля)

MARQUARDT MS4 (система запираания автомобиля)

MARQUARDT MS5 (система запираания автомобиля)

MARQUARDT MK1 (система запираания автомобиля)

MARQUARDT MK2 (система запираания автомобиля)

MARQUARDT 3350.38 (система запираания автомобиля)

Schrader AG5SP4 (датчик давления воздуха в шине)

Schrader AG3PF4 (датчик давления воздуха в шине)

Schrader BG3FP4 (датчик давления воздуха в шине)

Schrader GG4T (датчик давления воздуха в шине)



## Изготовитель

## Обозначение модели

Schrader DG6W2D4 (датчик давления воздуха в шине)

Veoneer 77GHz MMRV1 (радарный датчик)

Veoneer 77V12BSM (радарный датчик)

Veoneer 77V12CRN (радарный датчик)

Veoneer 77V125CRN (радарный датчик)

WITTE-Velbert SDHTAG3NFC (система запираания автомобиля)

## ГАНА

## ОБОЗНАЧЕНИЯ В СООТВЕТСТВИИ С РЕГЛАМЕНТОМ РАДИОСВЯЗИ

Изготовитель	Обозначение модели	Номер допуска радиоканала
--------------	--------------------	---------------------------

NCA APPROVED

ADC ARS4-C (радарный датчик) ZRO-1H-7E3-152

ADC ARS441DP10 (радарный датчик) ZRO-1H-7E3-152

Bosch FR5CPCCF (радарный датчик) ZRO-M8-7E3-230

Continental Antenna RKE213E1 (антенный усилитель) ZRO-M8-7E3-X53

Continental Antenna RKE223E1GNS (антенный усилитель) ZRO-M8-7E3-225





Изготовитель	Обозначение модели	Номер допуска радиоканала
Continental Automotive	CMKG1 (система запирания автомобиля)	ZRO-M8-7E3-277
Continental Automotive	CMKG2 (система запирания автомобиля)	7M-7E7-X25-DSR
Continental Automotive	MARS Keyless (система запирания автомобиля)	BR3-1M-GE2-16A
Continental Automotive Technologies	NTG7Q MID LF2 (головное устройство)	7M-7E7-X09-DSR
Continental Automotive Technologies	NTG7Q HIGH LF2 (головное устройство)	7M-7E7-X05-DSR
Continental Automotive Technologies	NTG7Q PREMIUM LF2 (головное устройство)	7M-7E7-X03-DSR
HELLA	DM4 (система запирания автомобиля)	BR3-1M-GE2-157
Hirschmann	920287A (система запирания автомобиля)	ZRO-M8-7E3-X45
Hirschmann	920287B (система запирания автомобиля)	ZRO-M8-7E3-X47
HUF	HUF13145 (система запирания автомобиля)	7E6-M1-X14-SRD
HUF	HUF4761 (система запирания автомобиля)	EX6-6M-GE2-16C
LEOPOLD KOSTAL	KK1 (система запирания автомобиля)	ZRO-M8-7E3-X49
MARQUARDT	DC12A (система запирания автомобиля)	ZRO-M8-7E3-X50







Изготовитель	Обозначение модели	Номер допуска радиоканала
MARQUARDT	DC12B (система запирания автомобиля)	ZRO-M8-7E3-X51
MARQUARDT	DC12K (система запирания автомобиля)	ZRO-M8-7E3-X52
MARQUARDT	MS2 (система запирания автомобиля)	BR3-1M-GE-129
MARQUARDT	MS4 (система запирания автомобиля)	ZRO-1H-7E3-26E
MARQUARDT	MS5 (система запирания автомобиля)	SRO-1M-7E4-11B
MARQUARDT	MK1 (система запирания автомобиля)	ZRO-M8-7E3-X4A
MARQUARDT	MK2 (система запирания автомобиля)	ZRO-M8-7E3-X4C
MARQUARDT	3350.38 (система запирания автомобиля)	ZRO-M8-7E3-X3C
Veoneer	77V12BSM (радарный датчик)	ZRO-1H-7E3-142
Veoneer	77V12CRN (радарный датчик)	ZRO-M8-7E3-230
Veoneer	77V125CRN (радарный датчик)	7E5-7M-X72-RDR
WITTE-Velbert	SDHTAG3NFC (система запирания автомобиля)	SRO-1M-7E4-X59











## ИНДОНЕЗИЯ

## ОБОЗНАЧЕНИЯ В СООТВЕТСТВИИ С РЕГЛАМЕНТОМ РАДИОСВЯЗИ







Изготовитель	Обозначение модели	Номер допуска радиоканала
ADC	ARS4-C (радарный датчик)	68676/SDPPI/2020 7163 
ADC	ARS4-A (радарный датчик)	90362/SDPPI/2023 7163 
ADC	ARS441DP10 (радарный датчик)	89748/SDPPI/2023 7163 
Bosch	LRR3 (радарный датчик)	74264/SDPPI/2021 7163 
Bosch	MRR1Rear (радарный датчик)	74267/SDPPI/2021 7163 
Bosch	MRRevo14F (радарный датчик)	74265/SDPPI/2021 7163 
Bosch	MRRre14FCR (радарный датчик)	74266/SDPPI/2021 7163 







Изготовитель	Обозначение модели	Номер допуска радиоканала
Bosch	FR5CPCCF (радарный датчик)	67882/SDPPI/2020 7163  Dilarang melakukan perubahan spesifikasi yang dapat menimbulkan gangguan fisik dan/atau elektromagnetik terhadap lingkungan sekitarnya 
Continental Antenna	RKE213E1 (антенный усилитель)	76621/SDPPI/2021 7163  Dilarang melakukan perubahan spesifikasi yang dapat menimbulkan gangguan fisik dan/atau elektromagnetik terhadap lingkungan sekitarnya 
Continental Antenna	RKE223E1GNS (антенный усилитель)	86957/ SDPPI/ 2022 10325  Dilarang melakukan perubahan spesifikasi yang dapat menimbulkan gangguan fisik dan/atau elektromagnetik terhadap lingkungan sekitarnya 



















Изготовитель	Обозначение модели	Номер допуска радиока-нала
Continental Automotive	CMKG1 (система запирания автомобиля)	87836/SDPPI/2023 7163  Dilarang melakukan perubahan spesifikasi yang dapat menimbulkan gangguan fisik dan/atau elektromagnetik terhadap lingkungan sekitarnya 
Continental Automotive	CMKG2 (система запирания автомобиля)	88721/SDPPI/2023 7163  Dilarang melakukan perubahan spesifikasi yang dapat menimbulkan gangguan fisik dan/atau elektromagnetik terhadap lingkungan sekitarnya 
Continental Automotive	MARS Keyless (система запирания автомобиля)	69379/SDPPI/2020 7163  Dilarang melakukan perubahan spesifikasi yang dapat menimbulkan gangguan fisik dan/atau elektromagnetik terhadap lingkungan sekitarnya 

Изготовитель	Обозначение модели	Номер допуска радиока-нала
Continental Automotive	D-WMI2020A (блок управления)	66678/SDPPI/2020 7163  Dilarang melakukan perubahan spesifikasi yang dapat menimbulkan gangguan fisik dan/atau elektromagnetik terhadap lingkungan sekitarnya 
Continental Automotive	NTG7 MID (Headunit)	70732/SDPPI/2020 7163  Dilarang melakukan perubahan spesifikasi yang dapat menimbulkan gangguan fisik dan/atau elektromagnetik terhadap lingkungan sekitarnya 
Continental Automotive	NTG7 HIGH (Headunit)	70733/SDPPI/2020 7163  Dilarang melakukan perubahan spesifikasi yang dapat menimbulkan gangguan fisik dan/atau elektromagnetik terhadap lingkungan sekitarnya 

















Изготовитель	Обозначение модели	Номер допуска радиока-нала
Continental Automotive	NTG7 PREMIUM (Headunit)	70731/SDPPI/2020 7163  Dilarang melakukan perubahan spesifikasi yang dapat menimbulkan gangguan fisik dan/atau elektromagnetik terhadap lingkungan sekitarnya 
Continental Automotive	NTG7 PREMIUM PLUS (Headunit)	70734/SDPPI/2020 7163  Dilarang melakukan perubahan spesifikasi yang dapat menimbulkan gangguan fisik dan/atau elektromagnetik terhadap lingkungan sekitarnya 
Continental Automotive Technologies	NTG7Q HIGH LF2 (головное устройство)	88579/SDPPI/2023 7163  Dilarang melakukan perubahan spesifikasi yang dapat menimbulkan gangguan fisik dan/atau elektromagnetik terhadap lingkungan sekitarnya 
Continental Automotive Technologies	NTG7Q PREMIUM LF2 (головное устройство)	88478/SDPPI/2023 7163  Dilarang melakukan perubahan spesifikasi yang dapat menimbulkan gangguan fisik dan/atau elektromagnetik terhadap lingkungan sekitarnya 
Continental Automotive Technologies	NTG7Q MID LF2 (головное устройство)	88477/SDPPI/2023 7163  Dilarang melakukan perubahan spesifikasi yang dapat menimbulkan gangguan fisik dan/atau elektromagnetik terhadap lingkungan sekitarnya 
Harman Becker	NTG6N ENTRY/MID (Headunit) Production: Germany	64019/SDPPI/2019 7163  Dilarang melakukan perubahan spesifikasi yang dapat menimbulkan gangguan fisik dan/atau elektromagnetik terhadap lingkungan sekitarnya 















Изготовитель	Обозначение модели	Номер допуска радиока-нала
Harman Becker	NTG6N HIGH (Headunit) Production: Germany	64018/SDPPI/2019 7163  Dilarang melakukan perubahan spesifikasi yang dapat menimbulkan gangguan fisik dan/atau elektromagnetik terhadap lingkungan sekitarnya 
Harman Becker	NTG6N ENTRY/MID (Headunit) Production: Hungary	63775/SDPPI/2019 7163  Dilarang melakukan perubahan spesifikasi yang dapat menimbulkan gangguan fisik dan/atau elektromagnetik terhadap lingkungan sekitarnya 
Harman Becker	NTG6N HIGH (Headunit) Production: Hungary	63774/SDPPI/2019 7163  Dilarang melakukan perubahan spesifikasi yang dapat menimbulkan gangguan fisik dan/atau elektromagnetik terhadap lingkungan sekitarnya 

Изготовитель	Обозначение модели	Номер допуска радиока-нала
Harman Becker	NTG7 MID (Headunit)	65544/SDPPI/2020 7163  Dilarang melakukan perubahan spesifikasi yang dapat menimbulkan gangguan fisik dan/atau elektromagnetik terhadap lingkungan sekitarnya 
Harman Becker	NTG7 HIGH (Headunit)	70513/SDPPI/2020 7163  Dilarang melakukan perubahan spesifikasi yang dapat menimbulkan gangguan fisik dan/atau elektromagnetik terhadap lingkungan sekitarnya 
Harman Becker	NTG7 PREMIUM (Headunit)	65543/SDPPI/2020 7163  Dilarang melakukan perubahan spesifikasi yang dapat menimbulkan gangguan fisik dan/atau elektromagnetik terhadap lingkungan sekitarnya 















Изготовитель	Обозначение модели	Номер допуска радиока-нала
Harman Becker	NTG7 PREMIUM PLUS (Headunit)	70512/SDPPI/2020 7163  Dilarang melakukan perubahan spesifikasi yang dapat menimbulkan gangguan fisik dan/atau elektromagnetik terhadap lingkungan sekitarnya 
Harman Becker	NTG7 RSU (блок управления)	66387/SDPPI/2020 7163  Dilarang melakukan perubahan spesifikasi yang dapat menimbulkan gangguan fisik dan/atau elektromagnetik terhadap lingkungan sekitarnya 
HELLA	DM4 (система запирания автомобиля)	69378/SDPPI/2020 7163  Dilarang melakukan perubahan spesifikasi yang dapat menimbulkan gangguan fisik dan/atau elektromagnetik terhadap lingkungan sekitarnya 

Изготовитель	Обозначение модели	Номер допуска радиока-нала
Huf Baolong	TSSRE4A (датчик давления воздуха в шине)	72438/SDPPI/2021 7163 
Hirschmann	920287A (система запирания автомобиля)	71369 /SDPPI/2020 7163  Dilarang melakukan perubahan spesifikasi yang dapat menimbulkan gangguan fisik dan/atau elektromagnetik terhadap lingkungan sekitarnya 
Hirschmann	920287B (система запирания автомобиля)	72974 /SDPPI/2021 7163  Dilarang melakukan perubahan spesifikasi yang dapat menimbulkan gangguan fisik dan/atau elektromagnetik terhadap lingkungan sekitarnya 















Изготовитель	Обозначение модели	Номер допуска радионала
Hirschmann	920702A (система запирания автомобиля)	82675/SDPPI/2022 7163  Dilarang melakukan perubahan spesifikasi yang dapat menimbulkan gangguan fisik dan/atau elektromagnetik terhadap lingkungan sekitarnya 
HUF	HUF14632 (система запирания автомобиля)	78368/SDPPI/2021 7163  Dilarang melakukan perubahan spesifikasi yang dapat menimbulkan gangguan fisik dan/atau elektromagnetik terhadap lingkungan sekitarnya 
HUF	HUF4761 (система запирания автомобиля)	26742/SDPPI/2015 3533  Dilarang melakukan perubahan spesifikasi yang dapat menimbulkan gangguan fisik dan/atau elektromagnetik terhadap lingkungan sekitarnya 

Изготовитель	Обозначение модели	Номер допуска радионала
HUF	HUF13145 (NFC reader)	83988/SDPPI/2022  Dilarang melakukan perubahan spesifikasi yang dapat menimbulkan gangguan fisik dan/atau elektromagnetik terhadap lingkungan sekitarnya 
LEOPOLD KOSTAL	KK1 (система запирания автомобиля)	41121/SDPPI/2018 5125
MARQUARDT	DC12A (система запирания автомобиля)	67373/SDPPI/2020 7163  Dilarang melakukan perubahan spesifikasi yang dapat menimbulkan gangguan fisik dan/atau elektromagnetik terhadap lingkungan sekitarnya 

















Изготовитель	Обозначение модели	Номер допуска радиока- нала
MARQUARDT	DC12B (система запираня автомобия)	80676/SDPPI/2022 7163  Dilarang melakukan perubahan spesifikasi yang dapat menimbulkan gangguan fisik dan/atau elektromagnetik terhadap lingkungan sekitarnya 
MARQUARDT	DC12K (система запираня автомобия)	80621/SDPPI/2022 7163  Dilarang melakukan perubahan spesifikasi yang dapat menimbulkan gangguan fisik dan/atau elektromagnetik terhadap lingkungan sekitarnya 
MARQUARDT	MS2 (система запираня автомобия)	67372/SDPPI/2020 7163  Dilarang melakukan perubahan spesifikasi yang dapat menimbulkan gangguan fisik dan/atau elektromagnetik terhadap lingkungan sekitarnya 

Изготовитель	Обозначение модели	Номер допуска радиока- нала
MARQUARDT	MS4 (система запираня автомобия)	64126/SDPPI/2019 7163  Dilarang melakukan perubahan spesifikasi yang dapat menimbulkan gangguan fisik dan/atau elektromagnetik terhadap lingkungan sekitarnya 
MARQUARDT	MS5 (система запираня автомобия)	90695/SDPPI/2023 7163 7163  Dilarang melakukan perubahan spesifikasi yang dapat menimbulkan gangguan fisik dan/atau elektromagnetik terhadap lingkungan sekitarnya 
MARQUARDT	MK1 (система запираня автомобия)	75282/ SDPPI/ 2021 7163  Dilarang melakukan perubahan spesifikasi yang dapat menimbulkan gangguan fisik dan/atau elektromagnetik terhadap lingkungan sekitarnya 













Изготовитель	Обозначение модели	Номер допуска радиоканала
MARQUARDT	MK2 (система запираения автомобиля)	75285/ SDPPI/ 2021 7163  Dilarang melakukan perubahan spesifikasi yang dapat menimbulkan gangguan fisik dan/atau elektromagnetik terhadap lingkungan sekitarnya 
MARQUARDT	3350.38 (система запираения автомобиля)	82980/SDPPI/2022 7163  Dilarang melakukan perubahan spesifikasi yang dapat menimbulkan gangguan fisik dan/atau elektromagnetik terhadap lingkungan sekitarnya 
Molex	WCH-302b (блок управления)	71668/SDPPI/2020 7163  Dilarang melakukan perubahan spesifikasi yang dapat menimbulkan gangguan fisik dan/atau elektromagnetik terhadap lingkungan sekitarnya 

Изготовитель	Обозначение модели	Номер допуска радиоканала
Molex	WCH-302d (блок управления)	71220/SDPPI/2020 7163  Dilarang melakukan perubahan spesifikasi yang dapat menimbulkan gangguan fisik dan/atau elektromagnetik terhadap lingkungan sekitarnya 
Molex	WCH-302e (блок управления)	71669/SDPPI/2020 7163  Dilarang melakukan perubahan spesifikasi yang dapat menimbulkan gangguan fisik dan/atau elektromagnetik terhadap lingkungan sekitarnya 
Panasonic	DAIRSE (блок управления)	63550/SDPPI/2019  Dilarang melakukan perubahan spesifikasi yang dapat menimbulkan gangguan fisik dan/atau elektromagnetik terhadap lingkungan sekitarnya 
Schrader	GG4T (датчик давления воздуха в шине)	72023/SDPPI/2020 9338





Изготовитель	Обозначение модели	Номер допуска радиока- нала
Schrader	AG5SP4 (датчик давления воздуха в шине)	75465/SDPPI/2021 7163 
Schrader	BG3FP4 (датчик давления воздуха в шине)	72765/SDPP/2021 7163 
Schrader	DG6W2D4 (датчик давления воздуха в шине)	57058/SDPPI/2018 3612
Schrader	MC34MA4 (блок управления системы контроля давления в шинах)	25626/SDPPI/2015 3612
Schrader	AG3PF4 (датчик давления воздуха в шине)	62396/SDPPI/2020 7163 
Schrader	GG4T (датчик давления воздуха в шине)	72023/SDPPI/2020 7163 
Veoneer	77GHz MMRV1 (радарный датчик)	74749/SDPPI/2021 7163 
Veoneer	77V12CRN (радарный датчик)	66830/SDPPI/2020 7163 

Изготовитель	Обозначение модели	Номер допуска радиока- нала
Veoneer	77V125CRN (радарный датчик)	78366/SDPPI/2021 7163 
Veoneer	77V12B5M (радарный датчик)	66792/SDPPI/2020 7163 
WITTE-Velbert	SDHTAG3NFC (система запирания автомобиля)	67233/SDPPI/2020 10325  Dilarang melakukan perubahan spesifikasi yang dapat menimbulkan gangguan fisik dan/atau elektromagnetik terhadap lingkungan sekitarnya 

## ИЗРАИЛЬ

### ОБОЗНАЧЕНИЯ В СООТВЕТСТВИИ С РЕГЛАМЕНТОМ РАДИОСВЯЗИ

Изготовитель	Обозначение модели	Номер допуска радиока- нала
		Номер допуска Министер- ства связи:
ADC	ARS4-A (радарный датчик)	55-09697
ADC	ARS4-C (радарный датчик)	55-07525







Изготовитель	Обозначение модели	Номер допуска радиоканала
Bosch	FR5CPCCF (радарный датчик)	55-08783
Bosch	LRR3 (радарный датчик)	55-08334
Bosch	MRR1Rear (радарный датчик)	55-08333
Bosch	MRRre14FCR (радарный датчик)	55-08395
Bosch	MBCI2LS3PR1 (головное устройство)	51-91228
Bosch	MBCI2LS4PR1 (головное устройство)	51-91226
Continental Antenna	RKE213E1 (антенный усилитель)	55-13929
Continental Automotive	D-WMI2017B (блок управления)	51-75654
Continental Automotive	D-WMI2017A (блок управления)	51-75367
Continental Automotive	D-WMI2016A (блок управления)	55-08177
Continental Automotive	D-WMI2020A (блок управления)	55-08179
Continental Automotive	RKE213E1 (Antennenverstärker)	55-13929
Continental Automotive	RKE223E1GNS (Antennenverstärker)	51-70799

Изготовитель	Обозначение модели	Номер допуска радиоканала
Continental Automotive	CMKG1 (Schließsystem)	51-87871
Continental Automotive	CMKG2 (Schließsystem)	51-92059
Continental Automotive	MARS Keyless (Schließsystem)	55-13749
Continental Automotive Technologies	NTG7Q MID LF2 (головное устройство)	51-90718
Continental Automotive Technologies	NTG7Q HIGH LF2 (головное устройство)	51-90717
Continental Automotive Technologies	NTG7Q PREMIUM LF2 (головное устройство)	51-90719
Harman Becker	NTG7 HIGH-IL (Headunit)	51-89476
Harman Becker	NTG7 PREMIUMPLUS-IL (Headunit)	51-89475
HELLA	DM4 (Schließsystem)	55-14271
Hirschmann	920287A (Schließsystem)	51-62759
Hirschmann	920287B (Schließsystem)	51-49357
Hirschmann	920702A (Schließsystem)	55-12320





Изготовитель	Обозначение модели	Номер допуска радиоканала
Huf Baolong	TSSRE4A (датчик давления воздуха в шине)	63-63571
Huf Baolong	TSSSG4G6b (блок управления системы контроля давления в шинах)	63-66757
HUF	HUF13145 (система запира-ния автомобиля)	55-14153
LEOPOLD KOSTAL	KK1 (система запира-ния автомобиля)	51-87872
MARQUARDT	DC12A (система запира-ния автомобиля)	55-13847
MARQUARDT	DC12B (система запира-ния автомобиля)	55-12215
MARQUARDT	DC12K (система запира-ния автомобиля)	55-12214
MARQUARDT	MS2 (система запира-ния автомобиля)	51-85192
MARQUARDT	MS5 (система запира-ния автомобиля)	51-86840
MARQUARDT	3350.38 (система запира-ния автомобиля)	55-14331
MARQUARDT	MK1 (система запира-ния автомобиля)	51-94449
MARQUARDT	MK2 (система запира-ния автомобиля)	51-94450
Schrader	AG3PF4 (датчик давления воздуха в шине)	51-78338

Изготовитель	Обозначение модели	Номер допуска радиоканала
Schrader	AG5SP4 (датчик давления воздуха в шине)	51-73152
Schrader	BG3FP4 (датчик давления воздуха в шине)	51-77898
Schrader	DG6W2D4 (датчик давления воздуха в шине)	51-64111
Schrader	GG4T (датчик давления воз-духа в шине)	55-09441
Schrader	MC34MA4 (блок управления системы контроля давления в шинах)	51-29611
Schrader	MFR (блок управления системы контроля давления в шинах)	55-06040
Schrader	MFR3 (блок управления системы контроля давления в шинах)	51-79817
Veoneer	77V12BSM (радарный дат-чик)	55-08176
Veoneer	77V12CRN (радарный дат-чик)	55-08301
WITTE-Velbert	SDHTAG3NFC (система запи-рания автомобиля)	55-12216





## ЯМАЙКА

### ОБОЗНАЧЕНИЯ В СООТВЕТСТВИИ С РЕГЛАМЕНТОМ РАДИОСВЯЗИ

Изготовитель	Обозначение модели
Continental Automotive	CMKG1 (система запираания автомобиля)
Continental Automotive	CMKG2 (система запираания автомобиля)
Continental Automotive	RKE213E1 (антенный усилитель)
Continental Automotive	RKE223E1GNS (антенный усилитель)
Continental Automotive	MARS Keyless (система запираания автомобиля)
Hirschmann	920287A (система запираания автомобиля)
Hirschmann	920287B (система запираания автомобиля)
Hirschmann	920702A (система запираания автомобиля)
HELLA	DM4 (система запираания автомобиля)
HUF	HUF13145 (система запираания автомобиля)
LEOPOLD KOSTAL	KK1 (система запираания автомобиля)
MARQUARDT	DC12A (система запираания автомобиля)
MARQUARDT	DC12B (система запираания автомобиля)
MARQUARDT	DC12K (система запираания автомобиля)
MARQUARDT	MS2 (система запираания автомобиля)
MARQUARDT	MS4 (система запираания автомобиля)
MARQUARDT	MS5 (система запираания автомобиля)

Изготовитель	Обозначение модели
MARQUARDT	MK1 (система запираания автомобиля)
MARQUARDT	MK2 (система запираания автомобиля)
MARQUARDT	3350.38 (система запираания автомобиля)
WITTE-Velbert	SDHTAG3NFC (система запираания автомобиля)

## ЯПОНИЯ

### ОБОЗНАЧЕНИЯ В СООТВЕТСТВИИ С РЕГЛАМЕНТОМ РАДИОСВЯЗИ

Изготовитель	Обозначение модели	Номер допуска радиоканала
Continental Automotive	CMKG2 (система запираания автомобиля)	TMWK2211004648KR
Continental Automotive Technologies	NTG7Q HIGH LF2 (головное устройство)	003-230113
Continental Automotive Technologies	NTG7Q PREMIUM LF2 (головное устройство)	003-230112
Sennheiser	M3IETW2R (Earbud)	201-190814 (R)
Sennheiser	M3IETW2L (Earbud)	201-190815 (L)
Sennheiser	BTT100 (Bluetooth Audio Transmitter)	020-180077





## КАНАДА

## ОБОЗНАЧЕНИЯ В СООТВЕТСТВИИ С РЕГЛАМЕНТОМ РАДИОСВЯЗИ

Изготовитель	Обозначение модели	Номер допуска радиоканала
Continental Automotive	CMKG2 (система запираания автомобиля)	IC: 7812D-CMKG2
Continental Automotive Technologies	NTG7Q MID LF2 (головное устройство)	IC: NTG7QMIDLF2
Continental Automotive Technologies	NTG7Q HIGH LF2 (головное устройство)	IC: NTG7QHIGLF2
Continental Automotive Technologies	NTG7Q PREMIUM LF2 (головное устройство)	IC: NTG7QPREF2
Sennheiser	M3IETW2R (Earbud)	IC:2099A-M3IETW2R
Sennheiser	M3IETW2L (Earbud)	IC:2099A-M3IETW2L
Sennheiser	BTT100 (Bluetooth Audio Transmitter)	IC:2099A-BTT100
Sennheiser	M3IETW2 C (Charging Case)	CAN ICS-3(B)/NMB-3(B)

## КУВЕЙТ

## ОБОЗНАЧЕНИЯ В СООТВЕТСТВИИ С РЕГЛАМЕНТОМ РАДИОСВЯЗИ

Изготовитель	Обозначение модели	Номер допуска радиоканала
Continental Automotive	CMKG2 (система запираания автомобиля)	Ref. 6716
Sennheiser	M3IETW2 (Momentum True Wireless 2)	Ref. 4870
Sennheiser	BTT100 (Bluetooth Audio Transmitter)	Ref. 4871

## МАЛАЙЗИЯ

## ОБОЗНАЧЕНИЯ В СООТВЕТСТВИИ С РЕГЛАМЕНТОМ РАДИОСВЯЗИ

Изготовитель	Обозначение модели	Номер допуска радиоканала
 MIRA		
ADC	ARS4-C (радарный датчик)	HIDF15000153
Bosch	FR5CPCCF (радарный датчик)	CIDF15000490
Bosch	LRR3 (радарный датчик)	CIDF15000490
Bosch	MRR1Rear (радарный датчик)	CIDF15000490
Bosch	MRRe14FCR (радарный датчик)	CIDF15000490
Bosch	MRRevo14F (радарный датчик)	CIDF15000490





**Изготовитель**                      **Обозначение модели**                      **Номер допуска радиока-**  
**нала**

Continental Antenna                      RKE213E1 (антенный усили-  
тель)                      HIDF15000153

Continental Antenna                      RKE223E1GNS (антенный  
усилитель)                      HIDF16000136

Continental Automotive                      CMKG1 (система запира-  
ния автомобиля)                      HIDF15000153

Continental Automotive                      CMKG2 (система запира-  
ния автомобиля)                      HIDF15000153

Continental Automotive                      MARS Keyless (система запи-  
рания автомобиля)                      CIDF15000578

Continental Automotive                      UWBTRX1 (система запира-  
ния автомобиля)                      HIDF15000153

Continental Automotive                      D-WMI2020A (блок управле-  
ния)                      RGEZ/12A/1019/S(19-4128)

Continental Automotive  
Technologies                      NTG7Q MID LF2 (головное  
устройство)                      RCCT/92G/0423/S(23-0350)

Continental Automotive  
Technologies                      NTG7Q HIGH LF2 (головное  
устройство)                      CCT/91G/0323/S(23-1291)

Continental Automotive  
Technologies                      NTG7Q PREMIUM LF2 (голов-  
ное устройство)                      RGQB/05A/0323/S(23-1293)

HELLA                      DM4 (система запира-  
ния автомобиля)                      CIDF15000578

Hirschmann                      920287A (система запира-  
ния автомобиля)                      RAUU/63A/0311/S(11-0432)



**Изготовитель**                      **Обозначение модели**                      **Номер допуска радиока-**  
**нала**

Hirschmann                      920287B (система запира-  
ния автомобиля)                      RAUU/22C/0615/S(15-1864)

Hirschmann                      920702A (система запира-  
ния автомобиля)                      HIDF15000153

Huf Baolong                      TSSRE4A (датчик давления  
воздуха в шине)                      CIDF17000184

HUF                      HUF13145 (система запира-  
ния автомобиля)                      RFBY/09A/0422/S(22-1843)

HUF                      HUF14632 (система запира-  
ния автомобиля)                      RAYN/25A/0715/S(15-2385)

HUF                      HUF4761 (система запира-  
ния автомобиля)                      RAAU/16B/1112/S(12-2053)

LEOPOLD KOSTAL                      KK1 (система запира-  
ния автомобиля)                      HIDF15000153

MARQUARDT                      DC12A (система запира-  
ния автомобиля)                      RDDK/33A/0317/S(17-0669)

MARQUARDT                      DC12B (система запира-  
ния автомобиля)                      RAUU/62A/0311/S(11-0263)

MARQUARDT                      DC12K (система запира-  
ния автомобиля)                      RAUU/62A/0311/S(11-0264)

MARQUARDT                      MS2 (система запира-  
ния автомобиля)                      RDDK/31A/0217/S(17-0405)

MARQUARDT                      MS4 (система запира-  
ния автомобиля)                      RDDK/25B/1019/S(19-0943)





**Изготовитель**                      **Обозначение модели**                      **Номер допуска радиока-**  
**нала**

MARQUARDT                      MS5 (система запирания                      RGLO/02A/0720/S(20-2580)  
автомобиля)

MARQUARDT                      МК1 (система запирания                      CIDF19000029  
автомобиля)

MARQUARDT                      МК2 (система запирания                      CIDF19000029  
автомобиля)

MARQUARDT                      3350.38 (система запирания                      CIDF19000029  
автомобиля)

Meta System                      ITS/TPS (система охраны                      RAVG/18Q/0212/S(11-2068)  
салона)

Meta System                      MUW II (система охраны                      RAVG/17Q/0212/S(11-2067)  
салона)

Schrader                      AG5SP4 (датчик давления                      RCDD/03A/0615/S(19-2094)  
воздуха в шине)

Schrader                      AG3PF4 (датчик давления                      RBEF/28A/0419/S/(19-1542)  
воздуха в шине)

Schrader                      BG3FP4 (датчик давления                      RBEF/51A/0121/S/(20-5642)  
воздуха в шине)

Schrader                      MFR (блок управления                      RAQP/62A/0419/S(19-1694)  
системы контроля давления  
в шинах)

Schrader                      MFR3 (блок управления                      RAQP/62A/0419/S(19-1694)  
системы контроля давления  
в шинах)



**Изготовитель**                      **Обозначение модели**                      **Номер допуска радиока-**  
**нала**

Veoneer                      77GHz MMRV1 (радарный                      HIDF15000153  
датчик)

Veoneer                      77V12BSM (радарный дат-                      HIDF15000153  
чик)

Veoneer                      77V12CRN (радарный дат-                      HIDF15000153  
чик)

Veoneer                      77V125CRN (радарный дат-                      HIDF15000153  
чик)

WITTE-Velbert                      SDHTAG3NFC (система запи-                      RDDK/43B/0420/S(20-1749)  
рания автомобиля)

## МАРОККО

### ОБОЗНАЧЕНИЯ В СООТВЕТСТВИИ С РЕГЛАМЕНТОМ РАДИОСВЯЗИ

**Изготовитель**                      **Обозначение модели**                      **Номер допуска радиока-**  
**нала**

AGREE PAR L'ANRT MAROC

ADC                      ARS4-A (радарный датчик)                      MR 9490 ANTR 2014-07-23

ADC                      ARS4-C (радарный датчик)                      MR 20231 ANRT 2019-06-27

ADC                      ARS441DP10 (радарный дат-                      MR 20231 ANRT 2019-06-27  
чик)

Bosch                      FR5CPCCF (радарный дат-                      MR 20575 ANRT 2019-07-29  
чик)

Bosch                      LRR3 (радарный датчик)                      MR 5371 ANRT 2010  
2019-12-05





Изготовитель	Обозначение модели	Номер допуска радиоканала
Bosch	MRR1Rear (радарный датчик)	MR 9186 ANTR 2014-04-22
Bosch	MRRe14FCR (радарный датчик)	MR 13900 ANTR 2017-05-04
Continental Antenna	RKE213E1 (антенный усилитель)	MR 10631 ANTR 2015-07-16
Continental Antenna	RKE223E1GNS (антенный усилитель)	MR 21174 ANTR 2019-10-14
Continental Automotive	CMKG1 (система запирания автомобиля)	MR 21701 ANTR 2019-12-05
Continental Automotive	CMKG2 (система запирания автомобиля)	MR 36542 ANRT 2023-02-01
Continental Automotive	MARS Keyless (система запирания автомобиля)	MR 13681 ANTR 2017-04-04
HELLA	DM4 (система запирания автомобиля)	MR 14426 ANTR 2017-07-28
Hirschmann	920287A (система запирания автомобиля)	MR 6700 ANTR 2011-11-16
Hirschmann	920287B (система запирания автомобиля)	MR 7260 ANTR 2012-06-13
Hirschmann	920702A (система запирания автомобиля)	MR 32214 ANTR 2022-03-08
Huf Baolong	TSSRE4A (блок управления системы контроля давления в шинах)	MR 14320 ANTR 2017-07-07

Изготовитель	Обозначение модели	Номер допуска радиоканала
Huf Baolong	TSSSG4G6b (блок управления системы контроля давления в шинах)	MR 19561 ANTR 2019-04-26
HUF	HUF13145 (система запирания автомобиля)	MR 32395 ANTR 2022-03-24
HUF	HUF14632 (система запирания автомобиля)	MR 10506 ANTR 2015-06-22
HUF	HUF4761 (система запирания автомобиля)	MR 7829 ANTR 2013-02-14
LEOPOLD KOSTAL	KK1 (система запирания автомобиля)	MR 10697 ANTR 2015-08-05
MARQUARDT	DC12A (система запирания автомобиля)	MR 13429 ANTR 2017-03-03
MARQUARDT	DC12B (система запирания автомобиля)	MR 6698 ANTR 2021-11-04
MARQUARDT	DC12K (система запирания автомобиля)	MR 6699 ANTR 2021-11-04
MARQUARDT	MS2 (система запирания автомобиля)	MR 13300 ANTR 2017-02-15
MARQUARDT	MS4 (система запирания автомобиля)	MR 19199 ANTR 2019-03-25
MARQUARDT	MS5 (система запирания автомобиля)	MR 23805 ANTR 2020-04-22
MARQUARDT	MK1 (система запирания автомобиля)	MR 10645 ANTR 2015-07-21
MARQUARDT	MK2 (система запирания автомобиля)	MR 10987 ANTR 2015-10-22







Изготовитель	Обозначение модели	Номер допуска радиоканала
MARQUARDT	3350.38 (система запираания автомобиля)	MR 18817 ANTR 2019-02-12
Schrader	AG5SP4 (блок управления системы контроля давления в шинах)	MR 10216 ANRT 2015
Schrader	AG3PF4 (датчик давления воздуха в шине)	MR 19241 ANRT 2019
Schrader	BG3FP4 (датчик давления воздуха в шине)	MR00026829ANRT2020
Schrader	MFR (блок управления системы контроля давления в шинах)	MR 19527 ANRT 2019-04-30
Schrader	MFR3 (блок управления системы контроля давления в шинах)	MR 19527 ANRT 2019
Schrader	GG4T (датчик давления воздуха в шине)	MR 14777 ANRT 2017-09-20
Schrader	DG6W2D4 (датчик давления воздуха в шине)	MR 16355 ANRT 2018-04-19
Schrader	MC34MA4 (блок управления системы контроля давления в шинах)	MR 6706 ANRT 2011-11-17
Veoneer	77GHz MMRV1 (радарный датчик)	MR 10436 ANRT 2015-05-25
Veoneer	77V12BSM (радарный датчик)	MR 20097 ANRT 2019-06-14
Veoneer	77V12CRN (радарный датчик)	MR 20149 ANRT 2019-06-19

Изготовитель	Обозначение модели	Номер допуска радиоканала
Veoneer	77V125CRN (радарный датчик)	MR 27966 ANRT 2021-03-29
WITTE-Velbert	SDHTAG3NFC (система запираания автомобиля)	MR 23310 ANRT 2020-03-10

## МЕКСИКА



### ОБОЗНАЧЕНИЯ В СООТВЕТСТВИИ С РЕГЛАМЕНТОМ РАДИОСВЯЗИ



 Изготовитель	 Обозначение модели	 Номер допуска радиоканала
ADC	ARS4-A (радарный датчик)	IFETEL: RCPCOAR14-1191
ADC	ARS4-C (радарный датчик)	IFETEL: RLVCOR19-1062
ADC	ARS441DP10 (радарный датчик)	IFETEL: RLVCOR19-1062
Bosch	LRR3 (радарный датчик)	IFETEL: RCPBOLR09-0828
Bosch	MRR1Rear (радарный датчик)	IFETEL: RCPBOMR14-0922
Bosch	MRRre14FCR (радарный датчик)	IFETEL: RCPBOMR17-0598
Continental Antenna	RKE213E1 (антенный усилитель)	IFETEL: RLVKARK15-1741
Continental Antenna	RKE223E1 (антенный усилитель)	IFETEL: RLVKORK19-2174
Continental Automotive	CMKG1 (система запираания автомобиля)	IFETEL: RCPCOCM19-2315









		
Изготовитель	Обозначение модели	Номер допуска радиоканала
Continental Automotive	CMKG2 (система запира- ния автомобиля)	IFETEL: COCOCM22-31003
Continental Automotive	MARS Keyless (система запи- рания автомобиля)	IFETEL: RLVDAMA18-1827
Continental Automotive	UWBTRX1 (система запира- ния автомобиля)	IFETEL: MECOCM22-17609
Continental Automotive Technologies	NTG7Q MID LF2 (головное устройство)	IFETEL: MEMENT23 - 12200
Continental Automotive Technologies	NTG7Q HIGH LF2 (головное устройство)	IFETEL: MEMENT23 - 11923
Continental Automotive Technologies	NTG7Q PREMIUM LF2 (голов- ное устройство)	IFETEL: MEMENT23 - 12204
Gentex	MUAHL 5 (система обеспече- ния комфорта)	IFETEL: RCPGEMU15-0448
HELLA	DM4 (система запира- ния автомобиля)	IFETEL: RLVHEDM17-10
Hirschmann	920287A (система запира- ния автомобиля)	IFETEL: RLVHI9211-0472
Hirschmann	920287B (система запира- ния автомобиля)	IFETEL: RLVHI9212-0608
Hirschmann	920702A (система запира- ния автомобиля)	IFETEL: RLVHI9222-2674
Huf Baolong	TSSRE4A (датчик давления воздуха в шине)	IFETEL: RLVHUTS17-0806

		
Изготовитель	Обозначение модели	Номер допуска радиоканала
HUF	HUF13145 (система запира- ния автомобиля)	IFETEL: RCPHUUU22-2505
HUF	HUF14632 (система запира- ния автомобиля)	IFETEL: RLVHUUU15-1204
HUF	HUF4761 (система запира- ния автомобиля)	IFETEL: RLVHUUU12-1587
LEOPOLD KOSTAL	KK1 (система запира- ния автомобиля)	IFETEL: RLVKOKK15-0891
MARQUARDT	DC12A (система запира- ния автомобиля)	IFETEL: RLVMEDC17-0348
MARQUARDT	DC12B (система запира- ния автомобиля)	IFETEL: RLVMADC11-0446
MARQUARDT	DC12K (система охраны салона)	IFETEL: RLVMADC11-0446
MARQUARDT	MS2 (система запира- ния автомобиля)	IFETEL: RLVMAAMS17-0222
MARQUARDT	MS4 (система запира- ния автомобиля)	IFETEL: RLVMAAMS19-0449
MARQUARDT	MS5 (система запира- ния автомобиля)	IFETEL: RLVMEMS20-0957
MARQUARDT	MK1 (система запира- ния автомобиля)	IFETEL: RLVMAAMK15-1042
MARQUARDT	MK2 (система запира- ния автомобиля)	IFETEL: RLVMAAMK15-1043





		
Изготовитель	Обозначение модели	Номер допуска радиоканала
MARQUARDT	3350.38 (система запирания автомобиля)	IFETEL: RCPMA3319-0530
Schrader	AG5SP4 (датчик давления воздуха в шине)	IFETEL: RCPSCAG15-0627
Schrader	AG3PF4 (датчик давления воздуха в шине)	IFETEL: RLVSCAG19-0705
Schrader	BG3FP4 (датчик давления воздуха в шине)	IFETEL: RLVSCBG21-0750
Schrader	MFR (датчик давления воздуха в шине)	IFETEL: RLVSCMF15-0959
Schrader	MFR3 (датчик давления воздуха в шине)	IFETEL: RLVSCMF19-0777
Schrader	GG4T (датчик давления воздуха в шине)	IFETEL: RLVSCGG17-1665
Schrader	DG6W2D4 (датчик давления воздуха в шине)	IFETEL: RLVSCDG18-04
Schrader	MC34MA4 (блок управления системы контроля давления в шинах)	IFETEL: RCPSCMR14-062
Sennheiser	M3IETW2R (Earbud)	IFETEL: RCPSEM320-0435-A1
Sennheiser	M3IETW2L (Earbud)	IFETEL: RCPSEM320-0435

		
Изготовитель	Обозначение модели	Номер допуска радиоканала
Sennheiser	BTT100 (Bluetooth Audio Transmitter)	IFETEL: RCPSEBT18-1407
WITTE-Velbert	SDHTAG3NFC (система запирания автомобиля)	IFETEL: RCPWISD20-0943

## МОНГОЛИЯ

### ОБОЗНАЧЕНИЯ В СООТВЕТСТВИИ С РЕГЛАМЕНТОМ РАДИОСВЯЗИ

	Изготовитель	Обозначение модели	Номер допуска радиоканала
	Continental Automotive	CMKG1 (система запирания автомобиля)	A19000633
	Continental Automotive	CMKG2 (система запирания автомобиля)	A23000900
	Continental Automotive	MARS Keyless (система запирания автомобиля)	A18000328
	HELLA	DM4 (система запирания автомобиля)	A18000329
	Hirschmann	920702A (система запирания автомобиля)	A22000649
	HUF	HUF13145 (система запирания автомобиля)	A22000674
	MARQUARDT	DC12A (система запирания автомобиля)	A19000400





Изготовитель	Обозначение модели	Номер допуска радиоканала
MARQUARDT	DC12B (система запираания автомобиля)	A19000371
MARQUARDT	DC12K (система запираания автомобиля)	A19000372
MARQUARDT	MS2 (система запираания автомобиля)	A18000289
MARQUARDT	MS4 (система запираания автомобиля)	A19000516
MARQUARDT	MS5 (система запираания автомобиля)	A20000085
MARQUARDT	MK1 (система запираания автомобиля)	A19000374
MARQUARDT	MK2 (система запираания автомобиля)	A19000374
MARQUARDT	3350.38 (система запираания автомобиля)	A19000401
WITTE-Velbert	SDHTAG3NFC (система запираания автомобиля)	A20000067

## НИГЕР

### ОБОЗНАЧЕНИЯ В СООТВЕТСТВИИ С РЕГЛАМЕНТОМ РАДИОСВЯЗИ

Изготовитель	Обозначение модели	Номер допуска радиоканала
Continental Antenna	RKE213E1 (антенный усилитель)	029/ARCEP/DG/19
Continental Automotive	MARS Keyless (система запираания автомобиля)	083/ARCEP/DG/19
HELLA	DM4 (система запираания автомобиля)	082/ARCEP/DG/19
Hirschmann	920287A (система запираания автомобиля)	097/ARCEP/DG/19
Hirschmann	920287B (система запираания автомобиля)	098/ARCEP/DG/19
HUF	HUF4761 (система запираания автомобиля)	053/ARCEP/DG/19
LEOPOLD KOSTAL	KK1 (система запираания автомобиля)	037/ARCEP/DG/19
MARQUARDT	DC12A (система запираания автомобиля)	010/ARCEP/DG/19
MARQUARDT	DC12B (система запираания автомобиля)	008/ARCEP/DG/19
MARQUARDT	DC12K (система запираания автомобиля)	009/ARCEP/DG/19
MARQUARDT	MS2 (система запираания автомобиля)	014/ARCEP/DG/19
MARQUARDT	MS4 (система запираания автомобиля)	HOMO-0096/ARCEP/DG/2019





Изготовитель	Обозначение модели	Номер допуска радиока-нала
MARQUARDT	MK1 (система запираня автомобиля)	034/ARCEP/DG/19
MARQUARDT	MK2 (система запираня автомобиля)	035/ARCEP/DG/19
MARQUARDT	3350.38 (система запираня автомобиля)	015/ARCEP/DG/19
MARQUARDT	MU1 (система запираня автомобиля)	HOMO-0095/ARCEP/DG/2019

## НИГЕРИЯ

### ОБОЗНАЧЕНИЯ В СООТВЕТСТВИИ С РЕГЛАМЕНТОМ РАДИОСВЯЗИ

Изготовитель	Обозначение модели
ADC	ARS4-A (радарный датчик)
ADC	ARS4-C (радарный датчик)
Bosch	FR5CPCCF (радарный датчик)
Bosch	MRR1Rear (радарный датчик)
Bosch	MRRre14FCR (радарный датчик)
Continental Antenna	RKE213E1 (антенный усилитель)
Continental Antenna	RKE223E1GNS (антенный усилитель)
Continental Automotive	CMKG1 (система запираня автомобиля)
Continental Automotive	CMKG2 (система запираня автомобиля)
Continental Automotive	MARS Keyless (система запираня автомо-биля)

Изготовитель	Обозначение модели
HELLA	DM4 (система запираня автомобиля)
Hirschmann	920287A (система запираня автомобиля)
Hirschmann	920287B (система запираня автомобиля)
Hirschmann	920702A (система запираня автомобиля)
HUF	HUF13145 (система запираня автомобиля)
HUF	HUF14632 (система запираня автомобиля)
HUF	HUF4761 (система запираня автомобиля)
LEOPOLD KOSTAL	KK1 (система запираня автомобиля)
MARQUARDT	DC12A (система запираня автомобиля)
MARQUARDT	DC12B (система запираня автомобиля)
MARQUARDT	DC12K (система запираня автомобиля)
MARQUARDT	MS2 (система запираня автомобиля)
MARQUARDT	MS4 (система запираня автомобиля)
MARQUARDT	MS5 (система запираня автомобиля)
MARQUARDT	MK1 (система запираня автомобиля)
MARQUARDT	MK2 (система запираня автомобиля)
MARQUARDT	3350.38 (система запираня автомобиля)
Schrader	AG3PF4 (датчик давления воздуха в шине)
Schrader	BG3FP4 (датчик давления воздуха в шине)





Изготовитель	Обозначение модели
Schrader	MFR3 (блок управления)
Veoneer	77V12BSM (радарный датчик)
Veoneer	77V12CRN (радарный датчик)
Veoneer	77V125CRN (радарный датчик)
WITTE-Velbert	SDHTAG3NFC (система запираения автомобиля)

## ОМАН

### ОБОЗНАЧЕНИЯ В СООТВЕТСТВИИ С РЕГЛАМЕНТОМ РАДИОСВЯЗИ

Изготовитель	Обозначение модели	Номер допуска радиоканала
ADC	ARS4-A (радарный датчик)	TRA/TA-R/2016/14 D080134
ADC	ARS4-C (радарный датчик)	TRA/TA-R/7769/19 D172338
Bosch	FR5CPCCF (радарный датчик)	TRA/TA-R/7983/19 D172338
Bosch	LRR3 (радарный датчик)	TRA/TA-R/1049/09
Bosch	MRR1Rear (радарный датчик)	TRA/TA-R/1849/14
Bosch	MRRe14FCR (радарный датчик)	TRA/TA-R/4353/17
Continental Antenna	RKE213E1 (антенный усилитель)	TRA/TA-R/2715/15 D090258

Изготовитель	Обозначение модели	Номер допуска радиоканала
Continental Antenna	RKE223E1GNS (антенный усилитель)	TRA/TA-R/8337/19 D172338
Continental Automotive	CMKG1 (система запираения автомобиля)	TRA/TA-R/8642/19 D172338
Continental Automotive	CMKG2 (система запираения автомобиля)	TRA/TA-R/15164/23 D100428
Continental Automotive	MARS Keyless (система запираения автомобиля)	TRA/TA-R/4158/17 D080134
HELLA	DM4 (система запираения автомобиля)	TRA/TA-R/4548/17 D080134
Hirschmann	920287A (система запираения автомобиля)	TRA/TA-R/0210/11 D080353
Hirschmann	920287B (система запираения автомобиля)	TRA/TA-R/0655/12 D080353
Hirschmann	920702A (система запираения автомобиля)	TRA/TA-R/13300/22 D172338
Huf Baolong	TSSRE4A (датчик давления воздуха в шине)	TRA/TA-R/4516/17 D100428
Huf Baolong	TSSSG4G6b (датчик давления воздуха в шине)	TTRA/TA-R/7506/19
HUF	HUF13145 (система запираения автомобиля)	TRA/TA-R/13465/22
HUF	HUF14632 (система запираения автомобиля)	TRA/TA-R/2665/15





Изготовитель	Обозначение модели	Номер допуска радиоканала
HUF	HUF4761 (система запира- ния автомобиля)	TRA/TA-R/0920/12
LEOPOLD KOSTAL	KK1 (система запира- ния автомобиля)	TRA/TA-R/3129/16
MARQUARDT	DC12A (система запира- ния автомобиля)	TRA/TA-RD/4056/17 D100428
MARQUARDT	DC12B (система запира- ния автомобиля)	TRA/TA-R/0227/11 D080353
MARQUARDT	DC12K (система запира- ния автомобиля)	TRA/TA-R/0228/11 D080353
MARQUARDT	MS2 (система запира- ния автомобиля)	TRA/TA-R/4136/17 D080134
MARQUARDT	MS4 (система запира- ния автомобиля)	TRA/TA-R/7316/19 D172249
MARQUARDT	MS5 (система запира- ния автомобиля)	TRA/TA-R/9324/20 D100428
MARQUARDT	MK1 (система запира- ния автомобиля)	TRA/TA-R/2848/15 D080353
MARQUARDT	MK2 (система запира- ния автомобиля)	TRA/TA-R/2900/15 D080353
MARQUARDT	3350.38 (система запира- ния автомобиля)	TRA/TA-R/7051/19 D172249
Schrader	AG5SP4 (датчик давления воздуха в шине)	TTRA R/2380/15 D080134

Изготовитель	Обозначение модели	Номер допуска радиоканала
Schrader	AG3PF4 (датчик давления воздуха в шине)	TRA R/7287/19 D172338
Schrader	BG3FP4 (датчик давления воздуха в шине)	TRA/TA-R/10694/20 D172338
Schrader	MFR (блок управления системы контроля давления в шинах)	TRA/TA-R/7464/19 D090258
Schrader	MFR3 (блок управления системы контроля давления в шинах)	TRA/TA-R/7467/19 D090258
Schrader	GG4T (датчик давления воз- духа в шине)	TRA/TA-R/4686/17 D080134
Schrader	DG6W2D4 (датчик давления воздуха в шине)	TRA/TA-R/5511/18 D172249
Sennheiser	M3IETW2R (Earbud)	TRA/TA-R/10988/21
Sennheiser	BTT100 (Bluetooth Audio Transmitter)	TRA/TA-R/10976/21
Veoneer	77GHz MMRV1 (радарный датчик)	TRA/TA-R/2706/15
Veoneer	77V12BSM (радарный дат- чик)	TRA/TA-R/7706/19 D172338
Veoneer	77V12CRN (радарный дат- чик)	TRA/TA-R/7707/19 D172338





Изготовитель	Обозначение модели	Номер допуска радиоканала
Veoneer	77V125CRN (радарный датчик)	TRA/TA-R/11335/21 D172338
WITTE-Velbert	SDHTAG3NFC (система запира- ния автомобиля)	TRA/TA-R/9150/20

## ПАКИСТАН

### ОБОЗНАЧЕНИЯ В СООТВЕТСТВИИ С РЕГЛАМЕНТОМ РАДИОСВЯЗИ

Изготовитель	Обозначение модели	Номер допуска радиоканала
ADC	ARS4-A (радарный датчик)	TAC NO: 9.9014/2019
ADC	ARS4-C (радарный датчик)	TAC NO: 9.9389/2019
Bosch	FR5CPCCF (радарный датчик)	TAC NO: 9.198/2020
Continental Antenna	RKE213E1 (антенный усилитель)	TAC NO: 9.142/2016
Continental Antenna	RKE223E1GNS (антенный усилитель)	TAC NO: 9.100169/2019
Continental Automotive	CMKG1 (система запира- ния автомобиля)	TAC NO: 9.100175/2019
Continental Automotive	CMKG2 (система запира- ния автомобиля)	TAC NO: 9.153/2023
Continental Automotive	MARS Keyless (система запи- ра-ния автомобиля)	TAC NO: 9.213/2017

Изготовитель	Обозначение модели	Номер допуска радиоканала
Continental Automotive	D-WMI2020A (блок управле- ния)	TAC NO: 9.9836/2019
HELLA	DM4 (система запира- ния автомобиля)	TAC NO: 9.409/2017
Hirschmann	920287A (система запира- ния автомобиля)	TAC NO: 9.845/2013
Hirschmann	920287B (система запира- ния автомобиля)	TAC NO: 9.846/2013
Hirschmann	920702A (система запира- ния автомобиля)	TAC NO: 9.412/2022
HUF Baolong	TSSRE4A (датчик давления воздуха в шине)	TAC NO: 9.620/2017
HUF	HUF14632 (система запира- ния автомобиля)	TAC NO: 9.598/2015
HUF	HUF4761 (система запира- ния автомобиля)	TAC NO: 9.790/2013
LEOPOLD KOSTAL	KK1 (система запира- ния автомобиля)	TAC NO: 9.118/2016
MARQUARDT	DC12A (система запира- ния автомобиля)	TAC NO: 9.131/2017
MARQUARDT	DC12B (система запира- ния автомобиля)	TAC NO: 9.829/2013
MARQUARDT	DC12K (система запира- ния автомобиля)	TAC NO: 9.830/2013





Изготовитель	Обозначение модели	Номер допуска радиока-нала
--------------	--------------------	----------------------------

MARQUARDT	MS2 (система запира-ния автомобиля)	TAC NO: 9.133/2017
-----------	-------------------------------------	--------------------

MARQUARDT	MS4 (система запира-ния автомобиля)	TAC NO: 9.100171/2019
-----------	-------------------------------------	-----------------------

MARQUARDT	MS5 (система запира-ния автомобиля)	TAC.NO: 9.774/2020
-----------	-------------------------------------	--------------------

MARQUARDT	MK1 (система запира-ния автомобиля)	TAC NO: 9.486/2015
-----------	-------------------------------------	--------------------

MARQUARDT	MK2 (система запира-ния автомобиля)	TAC NO: 9.497/2015
-----------	-------------------------------------	--------------------

Schrader	AG3PF4 (датчик давлени-я воздуха в шине)	TAC NO:9.039/2016
----------	--	-------------------

Schrader	AG5SP4 (датчик давлени-я воздуха в шине)	TAC NO:9.9167/2019
----------	--	--------------------

Schrader	BG3FP4 (датчик давлени-я воздуха в шине)	TAC NO:9.68/2021
----------	--	------------------

Schrader	GG4T (датчик давлени-я воздуха в шине)	TAC NO:9.538/2017
----------	--	-------------------

Schrader	DG6W2D4 (датчик давлени-я воздуха в шине)	TAC NO: 9.789/2018
----------	---	--------------------

Veoneer	77GHz MMRV1 (радарный датчик)	TAC NO: 9.9284/2019
---------	-------------------------------	---------------------

Veoneer	77V12BSM (радарный дат-чик)	TAC NO: 9.9391/2019
---------	-----------------------------	---------------------



Изготовитель	Обозначение модели	Номер допуска радиока-нала
--------------	--------------------	----------------------------

Veoneer	77V12CRN (радарный дат-чик)	TAC NO: 9.9391/2019
---------	-----------------------------	---------------------

Veoneer	77V125CRN (радарный дат-чик)	TAC NO: 9.477/2021
---------	------------------------------	--------------------

WITTE-Velbert	SDHTAG3NFC (система запи-рания автомобиля)	TAC NO: 9.527/2020
---------------	--	--------------------

## ПАРАГВАЙ

### ОБОЗНАЧЕНИЯ В СООТВЕТСТВИИ С РЕГЛАМЕНТОМ РАДИОСВЯЗИ

Изготовитель	Обозначение модели	Номер допуска радиока-нала
--------------	--------------------	----------------------------

ADC	ARS4-A (радарный датчик)	 2019-05-I-0271
-----	--------------------------	---

ADC	ARS4-C (радарный датчик)	 2019-11-I-0602
-----	--------------------------	--

ADC	ARS4-C (радарный датчик)	 2019-11-I-0602
-----	--------------------------	---









Bosch	FR5CPCCF (радарный дат-чик)	 2019-09-I-0508
-------	-----------------------------	---









Bosch	MRRe14FCR (радарный дат-чик)	 2017-06-I-0000162
-------	------------------------------	--























Изготовитель	Обозначение модели	Номер допуска радиоканала
Bosch	MRR1Rear (радарный датчик)	 2019-05-I-000236
Continental Antenna	RKE213E1 (антенный усилитель)	 2021-02-I-00101 у 2016-02-I-0000038
Continental Antenna	RKE223E1GNS (антенный усилитель)	 2019-12-I-0656
Continental Automotive	CMKG1 (система запира-ния автомобиля)	 2020-02-I-0110
Continental Automotive	CMKG2 (система запира-ния автомобиля)	 2023-03-I-0153
Continental Automotive	MARS Keyless (система запи-рания автомобиля)	 2017-05-I-0000136 у
HELLA	DM4 (система запира-ния автомобиля)	 2022-06-I-0388 у 2017-08-I-0000261
Hirschmann	920287A (система запира-ния автомобиля)	 2016-5-I-000134 у 2011-06-I-0059
Hirschmann	920287B (система запира-ния автомобиля)	 2017-04-I-0000119 у 2012-05-I-0096

Изготовитель	Обозначение модели	Номер допуска радиоканала
Hirschmann	920702A (система запира-ния автомобиля)	 2022-03-I-0149
Huf Baolong	TSSRE4A (датчик давления воздуха в шине)	 2017-09-I-0000328
HUF	HUF13145 (система запира-ния автомобиля)	 2022-04-I-0235
HUF	HUF14632 (система запира-ния автомобиля)	 2020-06-I-0284 у 2015-08-I-0000226
HUF	HUF4761 (система запира-ния автомобиля)	 2017-12-I-0000409 у 2012-10-I-0178
LEOPOLD KOSTAL	KK1 (система запира-ния автомобиля)	 2015-06-I-0000181
MARQUARDT	DC12A (система запира-ния автомобиля)	 2020-12-I-0898 у 2015-06-I-0000181
MARQUARDT	DC12B (система запира-ния автомобиля)	 2021-05-I-0304; 2016-5-I-000144 у 2011-06-I-0067
MARQUARDT	DC12K (система запира-ния автомобиля)	 2021-05-I-0305; 2016-5-I-000143 у 2011-06-I-0068





Изготовитель	Обозначение модели	Номер допуска радионала
MARQUARDT	MS2 (система запираия автомобиля)	 2017-04-I-0000101
MARQUARDT	MS4 (система запираия автомобиля)	 2019-10-I-0581
MARQUARDT	MS5 (система запираия автомобиля)	 2020-08-I-0604
MARQUARDT	MK1 (система запираия автомобиля)	 2020-07-I-0390 у 2015-07-I-0000200
MARQUARDT	MK2 (система запираия автомобиля)	 2020-07-I-0391 у 2015-07-I-0000201
MARQUARDT	3350.38 (система запираия автомобиля)	 2019-04-I-000216
Schrader	AG5SP4 (датчик давления воздуха в шине)	 2015-04-I-0000150
Schrader	AG3PF4 (датчик давления воздуха в шине)	 2019-05-1-000261
Schrader	BG3FP4 (датчик давления воздуха в шине)	 2021-02-I-0063

Изготовитель	Обозначение модели	Номер допуска радионала
Schrader	GG4T (датчик давления воздуха в шине)	 2020-02-1-0044
Schrader	DG6W2D4 (датчик давления воздуха в шине)	 2019-11-1-0632
Veoneer	77GHz MMRV1 (радарный датчик)	 2020-07-I-0510
Veoneer	77V12BSM (радарный датчик)	 2019-07-I-0399
Veoneer	77V12CRN (радарный датчик)	 2019-07-I-0398
Veoneer	77V125CRN (радарный датчик)	 2021-04-I-0188
WITTE-Velbert	SDHTAG3NFC (система запираия автомобиля)	 2020-06-I-0326

### Другие специальные указания

#### Зарядный модуль для беспроводной зарядки мобильных устройств связи (WMI):

D-WMI2020A:

Этот автомобиль оснащен следующими радиочастотными компонентами, одобренными компанией CONATEL (Парагвай): беспроводной интерфейс





для мобильных телефонов, марка Continental, модель D-WMI2020A, изготовлено компанией Continental Automotive GmbH.

Номер допуска радиоканала: 2019-11-I-0600

### Мультимедийная система для задних пассажиров:

DAIRSE:

Импортер: Condor S.A.C.I Casa Central, J.B. Gorostiaga 315 y Guaraníes, Asunción, Paraguay, (595 21) 569 7000, sac@condor.com.py

## ФИЛИППИНЫ

### ОБОЗНАЧЕНИЯ В СООТВЕТСТВИИ С РЕГЛАМЕНТОМ РАДИОСВЯЗИ

Изготовитель	Обозначение модели	Номер допуска радиоканала
ADC	ARS4-A (радарный датчик)	ESD-1409466C
ADC	ARS4-C (радарный датчик)	ESD-1920226C
Bosch	FR5CPCCF (радарный датчик)	ESD-1920531C
Bosch	MRR1Rear (радарный датчик)	ESD-1408917C
Bosch	MRRre14FCR (радарный датчик)	ESD-1716172C
Continental Antenna	RKE213E1 (антенный усилитель)	ESD-1511856C
Continental Antenna	RKE223E1GNS (антенный усилитель)	ESD-1921015C

Изготовитель	Обозначение модели	Номер допуска радиоканала
Continental Automotive	CMKG1 (система запираения автомобиля)	ESD-2021556C
Continental Automotive	CMKG2 (система запираения автомобиля)	ESD-RCE-2332806
Continental Automotive	MARS Keyless (система запираения автомобиля)	ESD-1714865C
HELLA	DM4 (система запираения автомобиля)	ESD-1715539C
Hirschmann	920287A (система запираения автомобиля)	ESD-1105246C
Hirschmann	920287B (система запираения автомобиля)	ESD-1206044C
Hirschmann	920702A (система запираения автомобиля)	ESD-RCE-2229632
Huf Baolong	TSSRE4A (датчик давления воздуха в шине)	ESD-1715393C
HUF	HUF13145 (система запираения автомобиля)	ESD-RCE-2229722
HUF	HUF14632 (система запираения автомобиля)	ESD-1511236C
HUF	HUF4761 (система запираения автомобиля)	ESD-1206521C
LEOPOLD KOSTAL	KK1 (система запираения автомобиля)	ESD-1510698C





Изготовитель	Обозначение модели	Номер допуска радиоканала
MARQUARDT	DC12A (система запираня автомобиля)	ESD-1714489C
MARQUARDT	DC12B (система запираня автомобиля)	ESD-1105216C
MARQUARDT	DC12K (система запираня автомобиля)	ESD-1105215C
MARQUARDT	MS2 (система запираня автомобиля)	ESD-1715652C
MARQUARDT	MS4 (система запираня автомобиля)	ESD-1919133C
MARQUARDT	MS5 (система запираня автомобиля)	ESD-2022426C
MARQUARDT	MK1 (система запираня автомобиля)	ESD-1510644C
MARQUARDT	MK2 (система запираня автомобиля)	ESD-1510645C
MARQUARDT	3350.38 (система запираня автомобиля)	ESD-1919198C
Schrader	AG5SP4 (датчик давления воздуха в шине)	ESD-1715393C
Schrader	AG3PF4 (датчик давления воздуха в шине)	ESD-1919585C
Schrader	BG3FP4 (датчик давления воздуха в шине)	ESD-RCE-2124846



Изготовитель	Обозначение модели	Номер допуска радиоканала
Schrader	GG4T (датчик давления воздуха в шине)	ESD-1715977C
Schrader	DG6W2D4 (датчик давления воздуха в шине)	ESD-1817081C
Veoneer	77GHz MMRV1 (радарный датчик)	ESD-1510921C
WITTE-Velbert	SDHTAG3NFC (система запираня автомобиля)	ESD-2022599C

## ЗАМБИЯ

### ОБОЗНАЧЕНИЯ В СООТВЕТСТВИИ С РЕГЛАМЕНТОМ РАДИОСВЯЗИ



Изготовитель	Обозначение модели	Номер допуска радиоканала
Continental Antenna	RKE223E1 (антенный усилитель)	ZMB/ZICTA/TA/2019/3/11
Continental Automotive	MARS Keyless (система запираня автомобиля)	ZMB/ZICTA/TA/2019/3/3
HELLA	DM4 (система запираня автомобиля)	ZMB/ZICTA/TA/2019/3/4
Hirschmann	920287A (система запираня автомобиля)	ZMB/ZICTA/TA/2019/7/12
Hirschmann	920287B (система запираня автомобиля)	ZMB/ZICTA/TA/2019/7/11





Изготовитель	Обозначение модели	Номер допуска радиоканала
HUF	HUF4761 (система запира- ния автомобиля)	ZMB/ZICTA/TA/2018/12/18
LEOPOLD KOSTAL	KK1 (система запира- ния автомобиля)	ZMB/ZICTA/TA/2019/3/48
MARQUARDT	DC12A (система запира- ния автомобиля)	ZMB/ZICTA/TA/2019/5/16
MARQUARDT	DC12B (система запира- ния автомобиля)	ZMB/ZICTA/TA/2019/5/17
MARQUARDT	DC12K (система запира- ния автомобиля)	ZMB/ZICTA/TA/2019/5/18
MARQUARDT	MS2 (система запира- ния автомобиля)	ZMB/ZICTA/TA/2018/9/30
MARQUARDT	MS4 (система запира- ния автомобиля)	ZMB/ZICTA/TA/2019/7/123
MARQUARDT	MK1 (система запира- ния автомобиля)	ZMB/ZICTA/TA/2019/3/20
MARQUARDT	MK2 (система запира- ния автомобиля)	ZMB/ZICTA/TA/2019/3/21
MARQUARDT	3350.38 (система запира- ния автомобиля)	ZMB/ZICTA/TA/2019/3/6
MARQUARDT	MU1 (система запира- ния автомобиля)	ZMB/ZICTA/TA/2019/7/124

## СЕРБИЯ

### ОБОЗНАЧЕНИЯ В СООТВЕТСТВИИ С РЕГЛАМЕНТОМ РАДИОСВЯЗИ



Изготовитель	Обозначение модели	Номер допуска радиоканала
ADC	ARS4-A (радарный датчик)	И011 20
ADC	ARS4-C (радарный датчик)	И011 19
Bosch	FR5CPCCF (радарный дат- чик)	И011 19
Bosch	LRR3 (радарный датчик)	И011 19
Bosch	MRR1Rear (радарный дат- чик)	И011 17
Bosch	MRRe14FCR (радарный дат- чик)	И005 17
Continental Antenna	RKE213E1 (антенный усили- тель)	И005 21
Continental Antenna	RKE223E1GNS (антенный усилитель)	И005 22
Continental Automotive	CMKG1 (система запира- ния автомобиля)	И005 20
Continental Automotive	CMKG2 (система запира- ния автомобиля)	И005 23
Continental Automotive	MARS Keyless (система запи- рания автомобиля)	И005 20
Continental Automotive Technologies	NTG7Q MID LF2 (головное устройство)	И005 23





**Изготовитель**                      **Обозначение модели**                      **Номер допуска радиока-**  
**нала**

Continental Automotive Technologies      NTG7Q HIGH LF2 (головное устройство)      И005 23

Continental Automotive Technologies      NTG7Q PREMIUM LF2 (головное устройство)      И005 23

HELLA                      DM4 (система запираня автомобиля)      И005 20

Hirschmann                      920287A (система запираня автомобиля)      И005 18

Hirschmann                      920287B (система запираня автомобиля)      И005 18

Hirschmann                      920702A (система запираня автомобиля)      И005 22

Huf Baolong                      TSSRE4A (датчик давления воздуха в шине)      И005 20

HUF                      HUF13145 (система запираня автомобиля)      И005 22

HUF                      HUF14632 (система запираня автомобиля)      И005 21

HUF                      HUF4761 (система запираня автомобиля)      И005 21

LEOPOLD KOSTAL                      KK1 (система запираня автомобиля)      И005 18

MARQUARDT                      DC12A (система запираня автомобиля)      И005 20



**Изготовитель**                      **Обозначение модели**                      **Номер допуска радиока-**  
**нала**

MARQUARDT                      DC12B (система запираня автомобиля)      И005 20

MARQUARDT                      DC12K (система запираня автомобиля)      И005 20

MARQUARDT                      MS2 (система запираня автомобиля)      И011 17

MARQUARDT                      MS4 (система запираня автомобиля)      И005 19

MARQUARDT                      MS5 (система запираня автомобиля)      И005 20

MARQUARDT                      MK1 (система запираня автомобиля)      И005 21

MARQUARDT                      MK2 (система запираня автомобиля)      И005 21

MARQUARDT                      3350.38 (система запираня автомобиля)      И005 22

Meta System                      MUW II (система охраны салона)      И011 19

Schrader                      AG5SP4 (датчик давления воздуха в шине)      И005 15

Schrader                      AG3PF4 (датчик давления воздуха в шине)      И005 15

Schrader                      BG3FP4 (датчик давления воздуха в шине)      И005 20





Изготовитель	Обозначение модели	Номер допуска радиоканала
Schrader	GG4T (датчик давления воздуха в шине)	И005 17
Schrader	DG6W2D4 (датчик давления воздуха в шине)	И005 18
Schrader	MC34MA4 (блок управления системы контроля давления в шинах)	И011 11
Veoneer	77GHz MMRV1 (радарный датчик)	И011 18
Veoneer	77V12BSM (радарный датчик)	И011 19
Veoneer	77V12CRN (радарный датчик)	И011 19
Veoneer	77V125CRN (радарный датчик)	И038 21
WITTE-Velbert	SDHTAG3NFC (система запира- рания автомобиля)	И005 20

## СИНГАПУР

### ОБОЗНАЧЕНИЯ В СООТВЕТСТВИИ С РЕГЛАМЕНТОМ РАДИОСВЯЗИ

Изготовитель	Обозначение модели	Номер допуска радиоканала
		Complies with IMDA Standards
ADC	ARS4-A (радарный датчик)	DA103365

Изготовитель	Обозначение модели	Номер допуска радиоканала
ADC	ARS4-C (радарный датчик)	DA103365
Bosch	FR5CPCCF (радарный датчик)	DA103365
Bosch	LRR3 (радарный датчик)	DA103365
Bosch	MRR1Rear (радарный датчик)	DA103365
Bosch	MRRe14FCR (радарный датчик)	DA103365
Continental Antenna	RKE213E1 (антенный усилитель)	DA105282
Continental Antenna	RKE223E1GNS (антенный усилитель)	DA107248
Continental Automotive	CMKG1 (система запира- ния автомобиля)	DA103365
Continental Automotive	CMKG2 (система запира- ния автомобиля)	DB106440
Continental Automotive	MARS Keyless (система запи- рания автомобиля)	DA105282
Continental Automotive	UWBTRX1 (система запира- ния автомобиля)	DB107091
Continental Automotive	D-WMI2020A (блок управле- ния)	DA103365
Continental Automotive Technologies	NTG7Q MID LF2 (головное устройство)	DA105282
Continental Automotive Technologies	NTG7Q HIGH LF2 (головное устройство)	DA105282





Изготовитель	Обозначение модели	Номер допуска радиоканала
Continental Automotive Technologies	NTG7Q PREMIUM LF2 (головное устройство)	DA105282
Harman Becker	HERMES 3.0 (коммуникационный модуль)	DB107091
HELLA	DM4 (система запираения автомобиля)	DA103365 N3308-22
Hirschmann	920287A (система запираения автомобиля)	DA103365
Hirschmann	920287B (система запираения автомобиля)	DA103365
Hirschmann	920702A (система запираения автомобиля)	DA105282
HUF Baolong	TSSRE4A (датчик давления воздуха в шине)	DA30668
HUF Baolong	TSSSG4G6b (датчик давления воздуха в шине)	DA28467
HUF	HUF14632 (система запираения автомобиля)	DA105282
HUF	HUF4761 (система запираения автомобиля)	DA103365
LEOPOLD KOSTAL	KK1 (система запираения автомобиля)	DA103365
MARQUARDT	DC12A (система запираения автомобиля)	DA103787
MARQUARDT	DC12B (система запираения автомобиля)	DA103365

Изготовитель	Обозначение модели	Номер допуска радиоканала
MARQUARDT	DC12K (система запираения автомобиля)	DA103365
MARQUARDT	MS2 (система запираения автомобиля)	DA103787
MARQUARDT	MS4 (система запираения автомобиля)	DA103787
MARQUARDT	MS5 (система запираения автомобиля)	DB107091
MARQUARDT	MK1 (система запираения автомобиля)	DA103365
MARQUARDT	MK2 (система запираения автомобиля)	DA103365
MARQUARDT	3350.38 (система запираения автомобиля)	DA103787
Meta System	ITS/TPS (система охраны салона)	DA103365
Meta System	MUW II (система охраны салона)	DA103365
Schrader	AG5SP4 (датчик давления воздуха в шине)	DA103787
Schrader	AG3PF4 (датчик давления воздуха в шине)	DA107968
Schrader	BG3FP4 (датчик давления воздуха в шине)	DA103365
Schrader	GG4T (датчик давления воздуха в шине)	DA105282







Изготовитель	Обозначение модели	Номер допуска радиоканала
Schrader	DG6W2D4 (датчик давления воздуха в шине)	DA105282
Veoneer	77GHz MMRV1 (радарный датчик)	DA103365
Veoneer	77V12BSM (радарный датчик)	DA103365
Veoneer	77V12CRN (радарный датчик)	DA103365
Veoneer	77V125CRN (радарный датчик)	DA103365
WITTE-Velbert	SDHTAG3NFC (система запираения автомобиля)	DA107248

## ЮЖНО-АФРИКАНСКАЯ РЕСПУБЛИКА

### ОБОЗНАЧЕНИЯ В СООТВЕТСТВИИ С РЕГЛАМЕНТОМ РАДИОСВЯЗИ

Изготовитель	Обозначение модели	Номер допуска радиоканала
ADC	ARS4-A (радарный датчик)	TA-2014/1637
ADC	ARS4-C (радарный датчик)	TA-2019/1595
Bosch	FR5CPCCF (радарный датчик)	TA-2019/1200
Bosch	MRR1Rear (радарный датчик)	TA-2014/212

Изготовитель	Обозначение модели	Номер допуска радиоканала
Bosch	MRR14FCR (радарный датчик)	TA-2017/2013
Bosch	LRR3 (радарный датчик)	TA-2009/464
Continental Antenna	RKE213E1 (антенный усилитель)	TA-2015/1438
Continental Antenna	RKE223E1 (антенный усилитель)	TA-2020/043
Continental Automotive	CMKG1 (система запираения автомобиля)	TA-2019/5405
Continental Automotive	CMKG2 (система запираения автомобиля)	TA-2022/3611_CMKG2
Continental Automotive	MARS Keyless (система запираения автомобиля)	TA-2016/3500
Continental Automotive	UWBTRX1 (система запираения автомобиля)	TA-2021/3460
Continental Automotive Technologies	NTG7Q MID LF2 (головное устройство)	TA-2023/0091
Continental Automotive Technologies	NTG7Q HIGH LF2 (головное устройство)	TA-2023/0111
Continental Automotive Technologies	NTG7Q PREMIUM LF2 (головное устройство)	TA-2023/0090
Gentex	MUAHL 5 (система обеспечения комфорта)	TA-2015/1386





**Изготовитель**                      **Обозначение модели**                      **Номер допуска радиока-**  
**нала**

HELLA                                      DM4 (система запираня                      TA-2017/2518  
автомобиля)

Hirschmann                              920287A (система запираня                      TA-2011/374  
автомобиля)

Hirschmann                              920287B (система запираня                      TA-2013/1262  
автомобиля)

Hirschmann                              920702A (система запираня                      TA-2022/0162  
автомобиля)

Huf Baolong                              TSSRE4A (датчик давления                      TA-2017/1393  
воздуха в шине)

Huf Baolong                              TSSSG4G6b (датчик давле-                      TA-2019/1440  
ния воздуха в шине)

HUF    HUF13145 (система запира-                      TA-2022/0375  
ния автомобиля)

HUF    HUF14632 (система запира-                      TA-2015/1077  
ния автомобиля)

HUF    HUF4761 (система запира-                      TA-2012/1543  
ния автомобиля)

LEOPOLD KOSTAL                      KK1 (система запираня                      TA-2015/595  
автомобиля)

Meta System                              ITS Master (система охраны                      TA-2011/1636  
салона)

Meta System                              ITS Sensor (система охраны                      TA-2011/1227  
салона)



**Изготовитель**                      **Обозначение модели**                      **Номер допуска радиока-**  
**нала**

Meta System                              MUW II (система охраны                      TA-2019/261  
салона)

MARQUARDT                              DC12A (система запираня                      TA-2017/312  
автомобиля)

MARQUARDT                              DC12B (система запираня                      TA-2011/370  
автомобиля)

MARQUARDT                              DC12K (система запираня                      TA-2012/1542  
автомобиля)

MARQUARDT                              MS2 (система запираня                      TA-2016/3314  
автомобиля)

MARQUARDT                              MS4 (система запираня                      TA-2019/843  
автомобиля)

MARQUARDT                              MS5 (система запираня                      TA-2020/5765  
автомобиля)

MARQUARDT                              MK1 (система запираня                      TA-2015/179  
автомобиля)

MARQUARDT                              MK2 (система запираня                      TA-2015/180  
автомобиля)

MARQUARDT                              3350.38 (система запираня                      TA-2018/3985  
автомобиля)

Schrader                                  AG5SP4 (датчик давления                      TA-2015/072  
воздуха в шине)

Schrader                                  AG3PF4 (датчик давления                      TA-2019-133  
воздуха в шине)





Изготовитель	Обозначение модели	Номер допуска радиоканала
--------------	--------------------	---------------------------

Schrader	BG3FP4 (датчик давления воздуха в шине)	TA-2020/773
Schrader	MFR (блок управления)	TA-2019/273
Schrader	MFR3 (блок управления)	TA-2019-273
Schrader	GG4T (датчик давления воздуха в шине)	TA-2017/3884
Schrader	DG6W2D4 (датчик давления воздуха в шине)	TA-2017/2933
Schrader	MC34MA4 (блок управления системы контроля давления в шинах)	TA-2011/1370
Veoneer	77GHz MMRV1 (радарный датчик)	TA-2015/2087
Veoneer	77V12BSM (радарный датчик)	TA-2019/1380
Veoneer	77V12CRN (радарный датчик)	TA-2019/1382
Veoneer	77V125CRN (радарный датчик)	TA-2021/0150
WITTE-Velbert	SDHTAG3NFC (система запира- ния автомобиля)	TA-2020/055

## ЮЖНАЯ КОРЕЯ

## ОБОЗНАЧЕНИЯ В СООТВЕТСТВИИ С РЕГЛАМЕНТОМ РАДИОСВЯЗИ



Изготовитель	Обозначение модели	Номер допуска радиоканала
--------------	--------------------	---------------------------

Continental Antenna	RKE223E1 (антенный усилитель)	R-C-Ca3-RKE223E1
Continental Automotive	CMKG2 (система запира- ния автомобиля)	R-R-TeH-CMKG2
Continental Automotive Technologies	NTG7Q LF2 (головное устройство)	R-R-TeH- NTG7QLF2
Huf Baolong	TSSRE4A (датчик давления воздуха в шине)	R-C-Ca3-RKE223E1
HUF	HUF14632 (система запира- ния автомобиля)	MSIP-CRM-HHF-HUF-14632
Schrader	MFR (блок управления)	MSIP-REM-SRD-MFR
Schrader	MFR3 (блок управления)	KCC R-R-SRD-MFR3A
Schrader	MC34MA4 (блок управления системы контроля давления в шинах)	KCC-REM-SRD-MRXMC34MA4
Schrader	AG5SP4 (датчик давления воздуха в шине)	MSIP-CRM-SRD-AG5SP4
Schrader	AG3PF4 (датчик давления воздуха в шине)	R-C-SRD-AG3PF4
Schrader	BG3FP4 (датчик давления воздуха в шине)	R-C-SRD-BG3FP4





Изготовитель	Обозначение модели	Номер допуска радиоканала
Schrader	GG4T (датчик давления воздуха в шине)	MSIP-CRM-SRD-GG4T
Schrader	DG6W2D4 (датчик давления воздуха в шине)	R-CRM-SRD-DG6W2D4

## ТАИЛАНД

### ОБОЗНАЧЕНИЯ В СООТВЕТСТВИИ С РЕГЛАМЕНТОМ РАДИОСВЯЗИ

Изготовитель	Обозначение модели	Номер допуска радиоканала
Continental Automotive Technologies	NTG7Q PREMIUM LF2 (головное устройство)	130111-23-0132

## ТОГО

### ОБОЗНАЧЕНИЯ В СООТВЕТСТВИИ С РЕГЛАМЕНТОМ РАДИОСВЯЗИ

Изготовитель	Обозначение модели	Номер допуска радиоканала
Continental Antenna	RKE223E1 (антенный усилитель)	No. 024/19
Continental Automotive	MARS Keyless (система запирания автомобиля)	No. 040/19
HELLA	DM4 (система запирания автомобиля)	No. 039/19
Hirschmann	920287A (система запирания автомобиля)	No. 089/19

Изготовитель	Обозначение модели	Номер допуска радиоканала
Hirschmann	920287B (система запирания автомобиля)	No. 088/19
HUF	HUF4761 (система запирания автомобиля)	No. 041/19
LEOPOLD KOSTAL	KK1 (система запирания автомобиля)	No. 060/19
MARQUARDT	DC12A (система запирания автомобиля)	No. 055/19
MARQUARDT	DC12B (система запирания автомобиля)	No. 057/19
MARQUARDT	DC12K (система запирания автомобиля)	No. 056/19
MARQUARDT	MS2 (система запирания автомобиля)	No. 008/19
MARQUARDT	MS4 (система запирания автомобиля)	No. 101/19
MARQUARDT	MK1 (система запирания автомобиля)	No. 021/19
MARQUARDT	MK2 (система запирания автомобиля)	No. 022/19
MARQUARDT	3350.38 (система запирания автомобиля)	No. 016/20





## УКРАИНА

## ОБОЗНАЧЕНИЯ В СООТВЕТСТВИИ С РЕГЛАМЕНТОМ РАДИОСВЯЗИ

Изготовитель	Обозначение модели	Номер допуска радионала
ADC	ARS4-A (радарный датчик)	UA RF: 1CONT0004
Continental Antenna	RKE213E1 (антенный усилитель)	UKR.355-123/19
Continental Antenna	RKE223E1GNS (антенный усилитель)	UA.R.TR.052.682-19
Continental Automotive	CMKG1 (система запира- ния автомобиля)	UA1.001.021175-20-TE
Continental Automotive	CMKG2 (система запира- ния автомобиля)	UA.032.СТ.0105-23
Continental Automotive	MARS Keyless (система запи- рания автомобиля)	RTS.UKR.355-34/18
Continental Automotive Technologies	NTG7Q MID LF2 (головное устройство)	UA.TR.052
Continental Automotive Technologies	NTG7Q HIGH LF2 (головное устройство)	UA.TR.052
Continental Automotive Technologies	NTG7Q PREMIUM LF2 (голов- ное устройство)	UA.TR.052
HELLA	DM4 (система запира- ния автомобиля)	UA.TR.109
Hirschmann	920287A (система запира- ния автомобиля)	UKR.355-7/20

Изготовитель	Обозначение модели	Номер допуска радионала
Hirschmann	920287B (система запира- ния автомобиля)	UKR.355-8/20
Huf Baolong	TSSRE4A (датчик давления воздуха в шине)	UA 1.001.018568-19-TE
Huf Baolong	TSSSG4G6b (блок управле- ния системы контроля давления в шинах)	UA 1.001.019289-19-TE
HUF	HUF13145 (система запира- ния автомобиля)	UKR.355-113/19
HUF	HUF14632 (система запира- ния автомобиля)	UKR.355-113/19
HUF	HUF4761 (система запира- ния автомобиля)	UA1.001.018653-19-TE
LEOPOLD KOSTAL	KK1 (система запира- ния автомобиля)	10094.006682-19
MARQUARDT	DC12A (система запира- ния автомобиля)	UA.R.TR.052.307-19
MARQUARDT	DC12B (система запира- ния автомобиля)	UA.R.TR.052.308-19
MARQUARDT	DC12K (система запира- ния автомобиля)	UA.R.TR.052.309-19
MARQUARDT	MS2 (система запира- ния автомобиля)	UA1.001.019129-19-TE
MARQUARDT	MS4 (система запира- ния автомобиля)	UA.R.TR.052.528-19





Изготовитель	Обозначение модели	Номер допуска радиоканала
MARQUARDT	MS5 (система запираения автомобиля)	632.16-CET
MARQUARDT	MK1 (система запираения автомобиля)	UA1.001.019233-19-TE
MARQUARDT	MK2 (система запираения автомобиля)	UA1.001.019234-19-TE
MARQUARDT	3350.38 (система запираения автомобиля)	UA1.001.018888-19-TE
Schrader	AG5SP4 (датчик давления воздуха в шине)	UA.TR. 032
Schrader	AG3PF4 (датчик давления воздуха в шине)	UA-TR-001
Schrader	BG3FP4 (датчик давления воздуха в шине)	UA-TR-109
Schrader	GG4T (датчик давления воздуха в шине)	UA.TR. 028
Schrader	DG6W2D4 (датчик давления воздуха в шине)	UA.TR. 028
WITTE-Velbert	SDHTAG3NFC (система запираения автомобиля)	UA.R.TR.052.120-20

## УЗБЕКИСТАН

### ОБОЗНАЧЕНИЯ В СООТВЕТСТВИИ С РЕГЛАМЕНТОМ РАДИОСВЯЗИ



Изготовитель	Обозначение модели
Continental Automotive	RKE213E1 (антенный усилитель)
Continental Automotive	RKE223E1GNS (антенный усилитель)
Continental Automotive	CMKG1 (система запираения автомобиля)
Continental Automotive	CMKG2 (система запираения автомобиля)
Continental Automotive	MARS Keyless (система запираения автомобиля)
HELLA	DM4 (система запираения автомобиля)
Hirschmann	920287A (система запираения автомобиля)
Hirschmann	920287B (система запираения автомобиля)
Hirschmann	920702A (система запираения автомобиля)
HUF	HUF13145 (система запираения автомобиля)
LEOPOLD KOSTAL	KK1 (система запираения автомобиля)
MARQUARDT	DC12A (система запираения автомобиля)
MARQUARDT	DC12B (система запираения автомобиля)
MARQUARDT	DC12K (система запираения автомобиля)
MARQUARDT	MS2 (система запираения автомобиля)
MARQUARDT	MS4 (система запираения автомобиля)











Изготовитель	Обозначение модели
MARQUARDT	MS5 (система запирания автомобиля)
MARQUARDT	MK1 (система запирания автомобиля)
MARQUARDT	MK2 (система запирания автомобиля)
MARQUARDT	3350.38 (система запирания автомобиля)
WITTE-Velbert	SDHTAG3NFC (система запирания автомобиля)

## ОБЪЕДИНЕННЫЕ АРАБСКИЕ ЭМИРАТЫ





## ОБОЗНАЧЕНИЯ В СООТВЕТСТВИИ С РЕГЛАМЕНТОМ РАДИОСВЯЗИ

Изготовитель	Обозначение модели	Номер допуска радиоканала
ADC	ARS4-A (радарный датчик)	TA RTTE: Er558296/17, DA40068/15 
ADC	ARS4-C (радарный датчик)	TA RTTE: ER77062/19, DA40068/15 

Изготовитель	Обозначение модели	Номер допуска радиоканала
Bosch	FR5CPCCF (радарный датчик)	TA RTTE: ER74533/19, DA36758/14 
Continental Antenna	RKE213E1 (антенный усилитель)	TRA ER64693/18, DA65993/17
Continental Antenna	RKE223E1GNS (антенный усилитель)	TRA ER76442/19, DA65993/17
Continental Automotive	CMKG1 (система запирания автомобиля)	TRA ER77964/20, DA0018994/09
Continental Automotive	CMKG2 (система запирания автомобиля)	TRA ER17713/23, DA36975/14 
Continental Automotive	MARS Keyless (система запирания автомобиля)	TRA ER56005/17, DA44932/15
Continental Automotive	UWBTRX1 (система запирания автомобиля)	TRA ER11321/22, DA36975/14
Continental Automotive Technologies	NTG7Q MID LF2 (головное устройство)	TDRA ER17731/23, DA76163/18 
Continental Automotive Technologies	NTG7Q HIGH LF2 (головное устройство)	TDRA ER17730/23, DA76163/18 
Continental Automotive Technologies	NTG7Q PREMIUM LF2 (головное устройство)	TDRA ER17732/23, DA76163/18 







Изготовитель	Обозначение модели	Номер допуска радиоканала
Gentex	MUAHL 5 (система обеспечения комфорта)	TRA ER41849/15, DA35176/14
Harman Becker	HERMES 3.0 (коммуникационный модуль)	TRA ER03601/21, DA0028019/10 
HELLA	DM4 (система запирания автомобиля)	TRA ER56616/17, DA44932/15
Hirschmann	920287A (система запирания автомобиля)	TRA ER52213/17, DA35219/14
Hirschmann	920287B (система запирания автомобиля)	TRA ER42011/15, DA35219/14
Hirschmann	920702A (система запирания автомобиля)	TRA ER10723/22, DA35219/14
Huf Baolong	TSSRE4A (датчик давления воздуха в шине)	TRA ER57806/17, DA36976/14
Huf Baolong	TSSSG4G6b (блок управления системы контроля давления в шинах)	TRA ER7307/19, DA0086237/12
HUF	HUF13145 (система запирания автомобиля)	TRA ER08607/22, DA36976/14 
HUF	HUF14632 (система запирания автомобиля)	TRA ER63716/18, DA36976/14
HUF	HUF4761 (система запирания автомобиля)	TRA ER55496/17, DA36976/14

Изготовитель	Обозначение модели	Номер допуска радиоканала
HUF	HUF13145 (система запирания автомобиля)	TRA ER08607/22 DA36976/14 
LEOPOLD KOSTAL	KK1 (система запирания автомобиля)	TRA ER62622/18, DA0105247/13
MARQUARDT	DC12A (система запирания автомобиля)	TRA ER53465/17, DA0018994/09
MARQUARDT	DC12B (система запирания автомобиля)	TRA ER0067828/11, DA0018994/09
MARQUARDT	DC12K (система запирания автомобиля)	TRA ER0067829/11, DA0018994/09
MARQUARDT	MS2 (система запирания автомобиля)	TRA ER52668/17, DA0018994/09
MARQUARDT	MS4 (система запирания автомобиля)	TRA ER71616/19, DA0018994/09
MARQUARDT	MS5 (система запирания автомобиля)	TRA ER80720/20, DA0018994/09
MARQUARDT	MK1 (система запирания автомобиля)	TRA ER64145/18, DA0018994/09
MARQUARDT	MK2 (система запирания автомобиля)	TRA ER64146/18, DA0018994/09
MARQUARDT	3350.38 (система запирания автомобиля)	TRA ER69280/19, 0018994/09
Schrader	AG5SP4 (датчик давления воздуха в шине)	TRA ER37156/15, DA0047074/10
Schrader	AG3PF4 (датчик давления воздуха в шине)	TRA ER70533/19, DA0047074/10







Изготовитель	Обозначение модели	Номер допуска радиоканала
Schrader	BG3FP4 (датчик давления воздуха в шине)	TRA ER96175/21, DA0047074/10
Schrader	GG4T (датчик давления воздуха в шине)	TRA ER57985/17, DA0047074/10
Schrader	DG6W2D4 (датчик давления воздуха в шине)	TRA ER960528/18, DA0047074/10
Schrader	MC34MA4 (блок управления системы контроля давления в шинах)	TRA ER37066/15, DA0047074/10
Sennheiser	M3IETW2L (Earbud)	ER78231/20
Sennheiser	BTT100 (Bluetooth Audio Transmitter)	ER64728/18
Veoneer	77GHz MMRV1 (радарный датчик)	TA RTTE: ER96352/21; 0020858/10 
Veoneer	77V12BSM (радарный датчик)	TA RTTE: ER72324/19; 0020858/10 
Veoneer	77V12CRN (радарный датчик)	TA RTTE: ER72323/19; 0020858/10 

Изготовитель	Обозначение модели	Номер допуска радиоканала
Veoneer	77V125CRN (радарный датчик)	TA RTTE: ER95775/21; 0020858/10 
WITTE-Velbert	SDHTAG3NFC (система запираения автомобиля)	TRA ER79695/20, DA0018994/09

## СОЕДИНЕННОЕ КОРОЛЕВСТВО

### ОБОЗНАЧЕНИЯ В СООТВЕТСТВИИ С РЕГЛАМЕНТОМ РАДИОСВЯЗИ

UK CA	
Изготовитель	Обозначение модели
ADC	ARS4-A (радарный датчик)
Continental Antenna	RKE213E1 (антенный усилитель)
Continental Antenna	RKE223E1GNS (антенный усилитель)
Continental Automotive	CMKG1 (система запираения автомобиля)
Continental Automotive	CMKG2 (система запираения автомобиля)
Continental Automotive	MARS Keyless (система запираения автомобиля)
Continental Automotive	UWBTRX1 (система запираения автомобиля)
Continental Automotive Technologies	NTG7Q MID LF2 (головное устройство)
Continental Automotive Technologies	NTG7Q HIGH LF2 (головное устройство)
Continental Automotive Technologies	NTG7Q PREMIUM LF2 (головное устройство)
HUF	HUF13145 (система запираения автомобиля)





## Изготовитель

## Обозначение модели

Huf Baolong	TSSRE4A (датчик давления воздуха в шине)
-------------	--

HELLA	DM4 (система запираания автомобиля)
-------	-------------------------------------

Hirschmann	920287A (система запираания автомобиля)
------------	---

Hirschmann	920287B (система запираания автомобиля)
------------	---

Hirschmann	920702A (система запираания автомобиля)
------------	---

LEOPOLD KOSTAL	KK1 (система запираания автомобиля)
----------------	-------------------------------------

MARQUARDT	DC12B (система запираания автомобиля)
-----------	---------------------------------------

MARQUARDT	DC12K (система запираания автомобиля)
-----------	---------------------------------------

MARQUARDT	MK1 (система запираания автомобиля)
-----------	-------------------------------------

MARQUARDT	MK2 (система запираания автомобиля)
-----------	-------------------------------------

MARQUARDT	MS2 (система запираания автомобиля)
-----------	-------------------------------------

MARQUARDT	MS4 (система запираания автомобиля)
-----------	-------------------------------------

MARQUARDT	MS5 (система запираания автомобиля)
-----------	-------------------------------------

MARQUARDT	3350.38 (система запираания автомобиля)
-----------	---

Schrader	AG5SP4 (датчик давления воздуха в шине)
----------	---

Schrader	AG3PF4 (датчик давления воздуха в шине)
----------	---

Schrader	BG3FP4 (датчик давления воздуха в шине)
----------	---

Schrader	GG4T (датчик давления воздуха в шине)
----------	---------------------------------------



## Изготовитель

## Обозначение модели

Schrader	DG6W2D4 (датчик давления воздуха в шине)
----------	--

WITTE-Velbert	SDHTAG3NFC (система запираания автомобиля)
---------------	--

### Другие специальные указания

#### Зарядный модуль для беспроводной зарядки мобильных устройств связи (WMI):

D-WMI2016A, D-WMI2017A, D-WMI2017B:

Ограничения или требования в Соединенном Королевстве: между людьми и устройством всегда должно сохраняться расстояние 10 см. Не допускается установка и эксплуатация устройства вместе с другими антеннами или передатчиками.

D-WMI2020A:

Ограничения или требования в Соединенном Королевстве: между людьми и устройством всегда должно сохраняться расстояние 0 см. Не допускается установка и эксплуатация устройства вместе с другими антеннами или передатчиками.





## СОЕДИНЕННЫЕ ШТАТЫ АМЕРИКИ

### ОБОЗНАЧЕНИЯ В СООТВЕТСТВИИ С РЕГЛАМЕНТОМ РАДИОСВЯЗИ

Изготовитель	Обозначение модели	Номер допуска радиоканала
Continental Automotive	CMKG2 (система запираания автомобиля)	FCC ID: KR5CMKG2
Continental Automotive Technologies	NTG7Q MID LF2 (головное устройство)	FCC ID: NTG7QMIDLF2
Continental Automotive Technologies	NTG7Q HIGH LF2 (головное устройство)	FCC ID: NTG7QHIGLF2
Continental Automotive Technologies	NTG7Q PREMIUM LF2 (головное устройство)	FCC ID: NTG7QPRELF2
Sennheiser	M3IETW2R (Earbud)	FCC ID: DMOM3IETW2R
Sennheiser	M3IETW2L (Earbud)	FCC ID: DMOM3IETW2L
Sennheiser	BTT100 (Bluetooth Audio Transmitter)	FCC ID: DMOBTT100

### Информация о расстояниях для установки

#### Зарядный модуль для беспроводной зарядки мобильных устройств связи (WMI):

Зарядный модуль для беспроводной зарядки мобильных устройств связи (WMI) соответствует предельным значениям воздействия излучения согласно требованиям FCC (Федеральная комиссия связи США) и IC (Министерство промышленности Канады), установленным для неконтролируемой среды. Данное устройство должно устанавливаться и использоваться на минимальном расстоянии 0 см (в контакте) между источником излучения и телом человека. Данный передатчик нельзя устанавливать в

одном месте или использовать одновременно с другим передатчиком или другой антенной.

#### Мультимедийная система для задних пассажиров:

**США:** «Данное устройство соответствует требованиям части 15 правил Федеральной комиссии связи США (FCC) и стандарту(-ам) RSS Министерства промышленности Канады, согласно которому(-ым) выдача лицензии не требуется. Эксплуатация возможна при соблюдении двух следующих условий: (1) Данное устройство не должно вызывать помех. (2) Данное устройство должно быть устойчивым к воздействию возможных внешних помех, в том числе таких, которые могут вызвать нарушение его функционирования.

Внесение изменений или модификаций, не одобренных стороной, ответственной за соблюдение требований, может привести к лишению пользователя права на эксплуатацию устройства.

Данное устройство должно устанавливаться и использоваться на расстоянии не менее 6 см от тела».

**Канада:** «Данное устройство соответствует стандартам RSS Министерства промышленности Канады для радиостанций, не требующих лицензирования. Эксплуатация возможна при соблюдении двух следующих условий: (1) данное устройство не должно создавать помех, (2) данное устройство должно быть устойчиво к воздействию возможных внешних помех, в том числе таких, которые могут вызвать нарушение его функционирования.

Данное устройство соответствует пороговым значениям воздействия излучения согласно требованиям Министерства промышленности Канады (ISED), установленным для неконтролируемой среды. Данное устройство должно устанавливаться и использоваться на минимальном расстоянии 5 см между источником излучения и телом человека».

#### Радарные датчики:





ARS4-C (ADC), ARS4-B (ADC), ARS4-A (ADC), FR5CPCCF (Bosch), MRR1REAR (Bosch), MRREVO14F (Bosch), LRR3 (Bosch), 77V12BSM (Veoneer), 77V12CRN (Veoneer), MMRV1 (Veoneer)

**Только для США:** Информация о воздействии высокочастотного излучения:

Данное устройство соответствует предельным значениям воздействия излучения согласно требованиям Федеральной комиссии связи США (FCC), установленным для неконтролируемой среды. Данное устройство должно устанавливаться и использоваться на минимальном расстоянии 20 см между источником излучения и телом человека.

Данный передатчик нельзя устанавливать вместе с другой антенной или другим передатчиком или эксплуатировать в сочетании с ними.

**Только для Канады:** Данное устройство должно устанавливаться и использоваться на минимальном расстоянии 20 см между источником излучения и телом человека.

#### **BT Audio Transmitter (BTT100):**

Данное устройство соответствует предельным значениям воздействия излучения согласно требованиям Федеральной комиссии связи США (FCC) и Министерства промышленности Канады (IC), установленным для неконтролируемой среды. Данное устройство должно устанавливаться и использоваться на минимальном расстоянии 9 см между источником излучения и телом человека.

Данный передатчик нельзя устанавливать вместе с другой антенной или другим передатчиком или эксплуатировать в сочетании с ними.

## **ВЬЕТНАМ**

### **ОБОЗНАЧЕНИЯ В СООТВЕТСТВИИ С РЕГЛАМЕНТОМ РАДИОСВЯЗИ**

	Изготовитель	Обозначение модели	Номер допуска радиоканала
	ADC	ARS4-A (радарный датчик)	Mercedes-Benz Vietnam Company Limited
	ADC	ARS4-C (радарный датчик)	Mercedes-Benz Vietnam Company Limited
	Bosch	FR5CPCCF (радарный датчик)	Mercedes-Benz Vietnam Company Limited
	Bosch	MRR1Rear (радарный датчик)	Mercedes-Benz Vietnam Company Limited
	Bosch	MRRe14FCR (радарный датчик)	Mercedes-Benz Vietnam Company Limited
	Continental Antenna	RKE213E1 (антенный усилитель)	Suntech Vietnam Technology Company Limited C0274151118AF04A2
	Continental Antenna	RKE223E1GNS (антенный усилитель)	Suntech Vietnam Technology Company Limited B1522011121AF04A3
	Continental Automotive	CMKG1 (система запираения автомобиля)	Suntech Vietnam Technology Company Limited C0001070120AF04A2
	Continental Automotive	CMKG2 (система запираения автомобиля)	Mercedes-Benz Vietnam Company Limited C0104060423AF04A3





**Изготовитель**                      **Обозначение модели**                      **Номер допуска радиока-**  
**нала**

Continental Automotive                      MARS Keyless (система запи-  
рания автомобиля)                      Mercedes-Benz Vietnam  
Company Limited  
B0748240419AF04A2

HELLA                      DM4 (система запираня  
автомобия)                      Mercedes-Benz Vietnam  
Company Limited  
C0204030321AF04A3

Hirschmann                      920702A (система запираня  
автомобия)                      Mercedes-Benz Vietnam  
Company Limited  
B0424070422AF04A3

Huf Baolong                      TSSRE4A (датчик давления  
воздуха в шине)                      C0112200717AF04A2

HUF                      HUF13145 (датчик давления  
воздуха в шине)                      C1071050922AF04A3

LEOPOLD KOSTAL                      KK1 (система запираня  
автомобия)                      Mercedes-Benz Vietnam  
Company Limited  
C0313140421AF0403

MARQUARDT                      DC12A (система запираня  
автомобия)                      Suntech Vietnam Technology  
Company Limited  
C0208030321AF04A3

MARQUARDT                      DC12B (система запираня  
автомобия)                      Suntech Vietnam Technology  
Company Limited  
C0076210121AF04A3

MARQUARDT                      DC12K (система запираня  
автомобия)                      Suntech Vietnam Technology  
Company Limited  
C0077210121AF04A3



**Изготовитель**                      **Обозначение модели**                      **Номер допуска радиока-**  
**нала**

MARQUARDT                      MS2 (система запираня  
автомобия)                      Suntech Vietnam Technology  
Company Limited  
C0075210121AF04A3

MARQUARDT                      MS4 (система запираня  
автомобия)                      Suntech Vietnam Technology  
Company Limited  
C0913110821AF04A3

MARQUARDT                      MS5 (система запираня  
автомобия)                      Suntech Vietnam Technology  
Company Limited  
C0141140520AF04A2

MARQUARDT                      MK1 (система запираня  
автомобия)                      Suntech Vietnam Technology  
Company Limited  
C0049150121AF04A3

MARQUARDT                      MK2 (система запираня  
автомобия)                      Suntech Vietnam Technology  
Company Limited  
C0050150121AF04A3

MARQUARDT                      3350.38 (система запираня  
автомобия)                      Suntech Vietnam Technology  
Company Limited  
C0131030221AF04A3

Schrader                      AG5SP4 (датчик давления  
воздуха в шине)                      Suntech Vietnam Technology  
Company Limited  
C0002050119AF042A

Schrader                      AG3PF4 (датчик давления  
воздуха в шине)                      Suntech Vietnam Technology  
Company Limited  
C0120220519AF04A2





Изготовитель

Обозначение модели

Номер допуска радиока-  
нала

Schrader	GG4T (датчик давления воздуха в шине)	Suntech Vietnam Technology Company Limited C0170191017AF04A2
Schrader	DG6W2D4 (датчик давления воздуха в шине)	Suntech Vietnam Technology Company Limited C0078070518AF04A2
Veoneer	77GHz MMRV1 (радарный датчик)	Mercedes-Benz Vietnam Company Limited
Veoneer	77V12BSM (радарный датчик)	Mercedes-Benz Vietnam Company Limited
Veoneer	77V12CRN (радарный датчик)	Mercedes-Benz Vietnam Company Limited
Veoneer	77V125CRN (радарный датчик)	Mercedes-Benz Vietnam Company Limited
WITTE-Velbert	SDHTAG3NFC (система запирания автомобиля)	Mercedes-Benz Vietnam Company Limited A0847130820AF04A3

## Информация об удельном коэффициенте поглощения излучения (SAR)

### ДАННЫЕ ПО УДЕЛЬНОМУ КОЭФФИЦИЕНТУ ПОГЛОЩЕНИЯ ИЗЛУЧЕНИЯ

Значения были определены и проверены согласно Директиве Décret n° 2019-1186 в отношении данных удельного коэффициента поглощения излучения (SAR) компонентов системы радиосвязи автомобиля.

Дополнительную информацию и обновления можно получить в Интернете по следующему адресу:

<https://regulatoryradioinformation.corpinter.net/ru>



### ДАННЫЕ ПО УДЕЛЬНОМУ КОЭФФИЦИЕНТУ ПОГЛОЩЕНИЯ ИЗЛУЧЕНИЯ

Компоненты автомобиля	Значение SAR в Вт/кг	Применимое предельное значение
Компенсатор ECE DE003 и ECE DE004	< 0,2 Вт/кг	2 Вт/кг
DAI RSE	1,8 Вт/кг	2 Вт/кг
D-WMI2020A	0,018 Вт/кг	4 Вт/кг





Компоненты автомобиля	Значение SAR в Вт/кг	Применимое предельное значение
Коммуникационный модуль Hermes	< 0,4 Вт/кг	2 Вт/кг
Коммуникационный модуль RAMSES	0,036 Вт/кг	2 Вт/кг
NRCS2P	0,003 Вт/кг	2 Вт/кг
NTG6	0,199 Вт/кг	4 Вт/кг
NTG7	0,08 Вт/кг	2 Вт/кг
NTG7RSU	0,07 Вт/кг	2 Вт/кг
Gen20x.i2 LS3+	2,2 Вт/кг	4 Вт/кг
Gen20x.i2 LS4+	2,5 Вт/кг	4 Вт/кг
Планшетный ПК SM-T230NZ	0,7 Вт/кг	4 Вт/кг
Телефонная система для радиопередачи данных	0,24 Вт/кг	2 Вт/кг

## Информация об импортерах деталей в соответствии с регламентом радиосвязи

### ТОЛЬКО ДЛЯ МОЛДАВИИ:

#### Импортер

S.C. GRAND PREMIUM S.R.L. Moldova

mun. Chisinau, str. Hîncești sos., 2/2

### ТОЛЬКО ДЛЯ ТУРЦИИ:

#### Импортер

Mercedes Benz Otomotiv Ticaret ve Hizmetler A.Ş. Genel Merkez

Akçaburgaz Mah. Süleyman Şah Cad. No: 6/1

34522 Esenyurt/İstanbul

### ТОЛЬКО ДЛЯ УКРАИНЫ:

#### Импортер

PJSC "AUTOCAPITAL"

Velyka Vasylkivska str. 15/2

01004 Kyiv

Украина

### ТОЛЬКО ДЛЯ СОЕДИНЕННОГО КОРОЛЕВСТВА:

#### Импортер





Mercedes-Benz Cars UK Limited

Delaware Drive, Tongwell

Milton Keynes, MK15 8BA

Англия

**Импортер микроавтобусов Mercedes-Benz**

Mercedes-Benz Vans UK Limited

Delaware Drive, Tongwell

Milton Keynes, MK15 8BA

**Импортер запчастей Mercedes-Benz**

Mercedes-Benz Parts Logistics

Delaware Drive, Tongwell

Milton Keynes, MK15 8BA

Англия

Дополнительную информацию и обновления можно получить в Интернете по следующему адресу:

<https://regulatoryradioinformation.corpinter.net/ru>







# < Обзор заводской таблички автомобиля, номера VIN и номера двигателя

## ЗАВОДСКАЯ ТАБЛИЧКА АВТОМОБИЛЯ

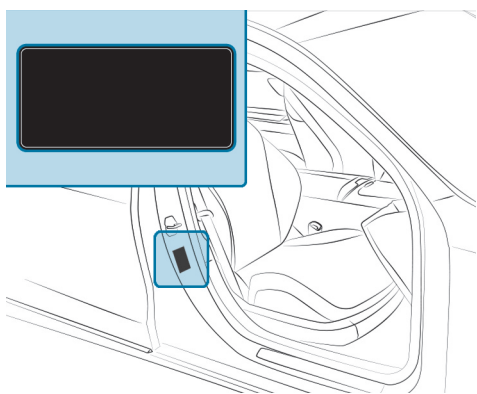

- ③ Дата выпуска
- ④ Тип автомобиля
- ⑤ VIN (идентификационный номер автомобиля)

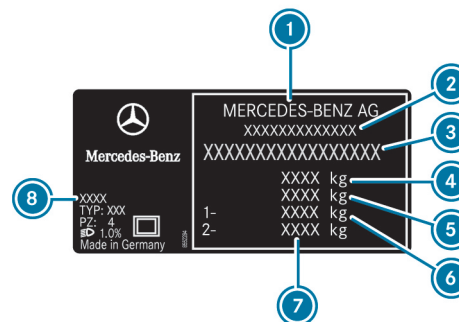

Заводская табличка автомобиля (пример: для всех остальных стран)

- ① Автопроизводитель
- ② Номер разрешения на эксплуатацию ЕС (только для определенных стран)
- ③ VIN (идентификационный номер автомобиля)
- ④ Допустимая полная масса (кг)
- ⑤ Допустимая полная масса автопоезда (кг) (только для определенных стран)
- ⑥ Допустимая нагрузка на переднюю ось (кг)
- ⑦ Допустимая нагрузка на заднюю ось (кг)
- ⑧ Код лакокрасочного покрытия

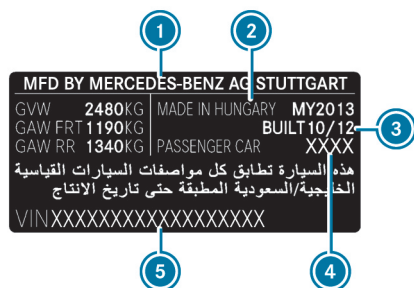

Заводская табличка автомобиля (пример: для Кувейта)

- ① Автопроизводитель
- ② Место изготовления





📘 Данные на рисунке приведены в качестве примера.

### НОМЕР VIN В МОТОРНОМ ОТСЕКЕ

Номер VIN находится на поперечине в моторном отсеке. Более подробную информацию можно получить в специализированной мастерской с квалифицированным персоналом.

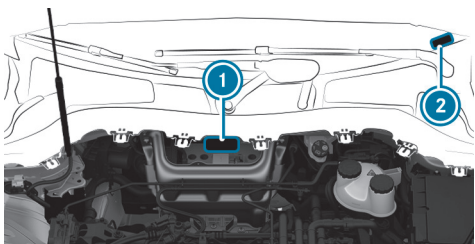

- ① Выбитый номер VIN (идентификационный номер автомобиля)
- ② VIN (идентификационный номер автомобиля) в виде наклейки

### НОМЕР ДВИГАТЕЛЯ

Более подробную информацию о номере двигателя можно получить в специализированной мастерской с квалифицированным персоналом.





# < Эксплуатационные материалы

## Указания по эксплуатационным материалам

### ⚠ ВНИМАНИЕ

Опасность получения травм от вредных для здоровья эксплуатационных материалов

Эксплуатационные материалы могут быть ядовитыми..

- ▶ При использовании, хранении и утилизации эксплуатационных материалов соблюдайте указания на оригинальной упаковке.
- ▶ Всегда храните эксплуатационные материалы в закрытой оригинальной упаковке.
- ▶ Не допускайте попадания эксплуатационных материалов в руки детей.



### УКАЗАНИЕ ПО ОХРАНЕ ОКРУЖАЮЩЕЙ СРЕДЫ

Загрязнение окружающей среды при утилизации эксплуатационных материалов, не соответствующей требованиям охраны окружающей среды

Неправильная утилизация эксплуатационных материалов может привести к значительному ущербу для окружающей среды.



Производите утилизацию эксплуатационных материалов в соответствии с требованиями по охране окружающей среды.

### К ЭКСПЛУАТАЦИОННЫМ МАТЕРИАЛАМ ОТНОСЯТСЯ:

- Смазочные материалы
- Охлаждающая жидкость
- Тормозная жидкость
- Стеклоомывающая жидкость
- Хладагент системы отопления, вентиляции и кондиционирования

Используйте только продукцию, одобренную компанией Mercedes-Benz. Гарантия Mercedes-Benz и льготное постгарантийное обслуживание не распространяются на повреждения, вызванные использованием продуктов, не одобренных компанией Mercedes-Benz.

Эксплуатационные материалы, одобренные компанией Mercedes-Benz, можно распознать по следующим надписям на емкостях:





- MB-Freigabe (например, MB-Freigabe 229.51)
- MB-Approval (например, MB-Approval 229.51)

### ДОПОЛНИТЕЛЬНУЮ ИНФОРМАЦИЮ ОБ ОДОБРЕННЫХ ЭКСПЛУАТАЦИОННЫХ МАТЕРИАЛАХ МОЖНО НАЙТИ В СЛЕДУЮЩИХ МЕСТАХ:

- в предписаниях Mercedes-Benz по эксплуатационным материалам с указанием обозначения спецификации
  - на сайте <https://operatingfluids.mercedes-benz.com>
- в специализированной мастерской с квалифицированным персоналом

## Указания по тормозной жидкости

Соблюдайте указания по эксплуатационным материалам (→ стр. 803).

### **ОСТОРОЖНО**

Опасность аварии вследствие образования пузырей газа в тормозной системе

Тормозная жидкость постоянно впитывает влагу из окружающего воздуха. Вследствие этого точка кипения тормозной жидкости понижается. Если точка кипения занижена, то при высоких нагрузках на тормоза в тормозной системе могут образоваться пузыри пара.

Это отрицательно влияет на эффективность торможения.

- ▶ Производите замену тормозной жидкости в предусмотренный срок.

Регулярно производите замену тормозной жидкости в специализированной мастерской с квалифицированным персоналом.

Используйте только допущенную Mercedes-Benz тормозную жидкость согласно MB-Freigabe или MB-Approval 331.0.

## Охлаждающая жидкость

### УКАЗАНИЯ ПО ОХЛАЖДАЮЩЕЙ ЖИДКОСТИ

Соблюдайте указания по эксплуатационным материалам (→ стр. 803).

### **ОСТОРОЖНО**

Опасность пожара- и травмирования вследствие неправильного обращения с антифризом

При попадании антифриза на горячие конструкционные элементы в моторном отсеке антифриз может загореться.

- ▶ Перед доливкой антифриза дайте системе привода остыть.
- ▶ Следите за тем, чтобы антифриз не проливался мимо горловины.
- ▶ Перед пуском двигателя тщательно очистите конструкционные элементы, загрязненные антифризом.





### УКАЗАНИЕ

Повреждение вследствие использования неправильной охлаждающей жидкости

-  Используйте только предварительно смешанную охлаждающую жидкость с требуемым уровнем защиты от замерзания.



### **ИНФОРМАЦИЮ ОБ ОХЛАЖДАЮЩЕЙ ЖИДКОСТИ МОЖНО ПОЛУЧИТЬ В СЛЕДУЮЩИХ МЕСТАХ:**

- в предписаниях Mercedes-Benz по эксплуатационным материалам 320.1
  - на сайте <https://operatingfluids.mercedes-benz.com>
- в специализированной мастерской с квалифицированным персоналом

### УКАЗАНИЕ

Перегрев при высоких температурах наружного воздуха

При использовании неподходящей охлаждающей жидкости система охлаждения при высоких температурах наружного воздуха недостаточно защищена от перегрева и коррозии.

-  Используйте только охлаждающую жидкость, разрешенную для Mercedes-Benz.
-  Соблюдайте указания, приведенные в предписаниях Mercedes-Benz по эксплуатационным материалам 320.1.

Регулярно проводите замену охлаждающей жидкости в специализированной мастерской с квалифицированным персоналом.

### **ДОЛЯ КОНЦЕНТРАТА АНТИФРИЗА В СИСТЕМЕ ОХЛАЖДЕНИЯ ДВИГАТЕЛЯ:**

- как минимум, 50 % (защита от замерзания при температуре приблизительно до  $-37\text{ }^{\circ}\text{C}$ )
- как максимум, 55 % (защита от замерзания при температуре до  $-45\text{ }^{\circ}\text{C}$ )

### Указания по стеклоомывающей жидкости

Соблюдайте указания по эксплуатационным материалам (→ стр. 803).

### ОСТОРОЖНО

Опасность пожара и травмирования из-за концентрата стеклоомывающей жидкости

Концентрат стеклоомывающей жидкости легко воспламеняется. При попадании на горячие детали может воспламениться.

-  Убедитесь, что концентрат стеклоомывающей жидкости не проливается мимо заливной горловины.

### УКАЗАНИЕ

Повреждение наружного освещения из-за использования неподходящего стеклоомывающего средства

Неподходящее стеклоомывающее средство может повредить пластиковую поверхность элементов наружного освещения.

-  Используйте только подходящее для пластиковых поверхностей стеклоомывающее средство, например MB SummerFit или MB WinterFit.





**!** УКАЗАНИЕ

Засорение форсунок омывателя из-за смешивания стеклоомывающих средств

- ▶ Не смешивайте стеклоомывающие средства MB SummerFit и MB WinterFit с другими стеклоомывающими средствами.

Не используйте дистиллированную или деионизированную воду. В противном случае возможно ошибочное срабатывание датчика уровня.

**РЕКОМЕНДОВАННАЯ СТЕКЛООМЫВАЮЩАЯ ЖИДКОСТЬ:**

- При температуре выше точки замерзания: например, MB SummerFit
- При температуре ниже точки замерзания: например, MB WinterFit

Правильное соотношение компонентов смеси указано на емкости с антифризом.

Смешивайте омывающую жидкость со стеклоомывающей жидкостью круглый год.





# < Паспортные данные автомобиля

## Габаритные размеры автомобиля

**УКАЗАННЫЕ ЗНАЧЕНИЯ ВЫСОТЫ МОГУТ ИЗМЕНЯТЬСЯ В ЗАВИСИМОСТИ ОТ СЛЕДУЮЩИХ ФАКТОРОВ:**

- шины
- загрузка автомобиля
- состояние ходовой части
- опции

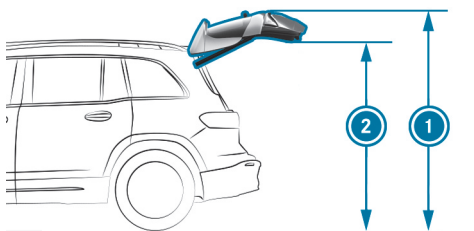

### ВНЕШНЯЯ И ВНУТРЕННЯЯ ВЫСОТА ПОДЪЕМА

Модель	Внешняя высота подъема	Внутренняя высота подъема
EQB 250+	2095 мм	1922 мм
EQB 300 4MATIC	2111 мм	1922 мм
EQB 350 4MATIC	2098 мм	1926 мм
	<b>В определенных странах: 2111 мм</b>	<b>В определенных странах: 1939 мм</b>

### ВЫСОТА АВТОМОБИЛЯ

Модель	Высота
EQB 250+	1688 мм
EQB 300 4MATIC	1701 мм
EQB 350 4MATIC	1689 мм
	<b>В определенных странах: 1701 мм</b>

### РАЗМЕРЫ АВТОМОБИЛЯ (ВСЕ МОДЕЛИ)

Все модели	Размер
Длина автомобиля	4684 мм
Ширина автомобиля с учетом наружных зеркал заднего вида	2020 мм





#### Все модели

Ширина автомобиля без учета наружных зеркал заднего вида 1834 мм

Колесная база 2829 мм

## Значения массы и нагрузки

### В ОТНОШЕНИИ ПРИВЕДЕННЫХ ДАННЫХ АВТОМОБИЛЯ УЧИТЫВАЙТЕ СЛЕДУЮЩИЕ УКАЗАНИЯ:

- Использование опций ведет к увеличению снаряженной массы и уменьшению полезной нагрузки.
- Данные о массе конкретного автомобиля приведены на заводской табличке автомобиля (→ стр. 801).

### НАГРУЗКА НА КРЫШУ

Модель	Максимальная нагрузка на крышу
Все модели	75 кг

## Максимальная конструктивная скорость

Максимальная конструктивная скорость на практике может отличаться от указанных значений. Она зависит от условий эксплуатации, используемых опций и размера шин.

Некоторые значения не указаны ввиду их отсутствия на момент подписания в печать.

## МАКСИМАЛЬНАЯ КОНСТРУКТИВНАЯ СКОРОСТЬ

### Модель

Все модели

## Высоковольтная аккумуляторная батарея

### УКАЗАНИЯ ПО ЭНЕРГОСНАБЖЕНИЮ ДЛЯ АВТОМОБИЛЕЙ С ВЫСОКОВОЛЬТНОЙ АККУМУЛЯТОРНОЙ БАТАРЕЕЙ

Согласно европейскому стандарту EN 17186:2019 идентификационные коды автомобиля расположены в следующих местах:

- на внутренней стороне защитной крышки розетки
- на штекере зарядного кабеля

Кроме того, зарядные станции в европейских странах оснащены идентификационными кодами энергоснабжения. Автомобиль можно заряжать на зарядной станции, если идентификационный код зарядной станции совпадает с идентификационным кодом автомобиля.

Дополнительную информацию о зарядке высоковольтной аккумуляторной батареи можно найти в разделе «Зарядка высоковольтной аккумуляторной батареи» (→ стр. 336).







- ① Тип питания: переменный ток  
Стандарт: EN 62196-2  
Конструкция: тип 2  
Тип штекера: разъем зарядного кабеля и штекер автомобиля  
Диапазон напряжения: 480 В (среднеквадратичное значение)
- ② Тип питания: постоянный ток  
Стандарт: EN 62196-3  
Конструкция: FF  
Тип штекера: разъем зарядного кабеля и штекер автомобиля  
Диапазон напряжения: от 50 В до 500 В
- ③ Тип питания: постоянный ток  
Стандарт: EN 62196-3  
Конструкция: FF  
Тип штекера: разъем зарядного кабеля и штекер автомобиля  
Диапазон напряжения: от 200 В до 920 В

Некоторые значения не указаны ввиду их отсутствия на момент подписания в печать.

### ЭНЕРГОЕМКОСТЬ И ВРЕМЯ ЗАРЯДКИ (EQB 250+)

#### EQB 250+

Тип	Литий-ионная
Полезная энергоемкость	70,5 кВт·ч

#### EQB 250+

Запас хода

Время зарядки – режим 4  
при максимальной зарядной мощности 100 кВт

около 35 мин

Время зарядки – режим 3  
при зарядной мощности 11 кВт (в зависимости от состояния кузова автомобиля)

около 7 ч 15 мин

Время зарядки – режим 3  
при зарядной мощности 7 кВт (в зависимости от состояния кузова автомобиля)

около 11 ч 15 мин

### ЭНЕРГОЕМКОСТЬ И ВРЕМЯ ЗАРЯДКИ (EQB 300 4MATIC)

#### EQB 300 4MATIC

Тип

Литий-ионная

Полезная энергоемкость

66,5 кВт

Запас хода

Время зарядки – режим 4  
при максимальной зарядной мощности 100 кВт

около 32 мин

Время зарядки – режим 3  
при зарядной мощности 11 кВт (в зависимости от состояния кузова автомобиля)

около 6 ч 30 мин

### ЭНЕРГОЕМКОСТЬ И ВРЕМЯ ЗАРЯДКИ (EQB 350 4MATIC)

#### EQB 350 4MATIC

Тип	Литий-ионная
Полезная энергоемкость	66,5 кВт



**EQB 350 4MATIC**

## Запас хода

Время зарядки – режим 4 при максимальной зарядной мощности 100 кВт	около 32 мин
---	--------------

Время зарядки – режим 3 при зарядной мощности 11 кВт (в зависимости от состояния кузова автомобиля)	около 6 ч 30 мин
---	------------------

Время зарядки – режим 3 при зарядной мощности 7 кВт (в зависимости от состояния кузова автомобиля)	около 10 ч 30 мин
--	-------------------

Время зарядки в режиме 3 действительно для зарядки переменным током от 0 % до 100 % полезной энергоемкости.

Время зарядки в режиме 4 действительно для зарядки постоянным током от 10 % до 80 % полезной энергоемкости.

Время зарядки зависит от состояния аккумуляторной батареи, температуры окружающей среды и зарядной мощности. Зарядная мощность, в свою очередь, зависит от напряжения сети, силы тока и типа сетевого соединения.

Диапазон номинального напряжения для автомобиля указан на информационной табличке с внутренней стороны защитной крышки розетки (→ стр. 336).





# < Тягово-сцепное устройство

## Общие указания относительно фаркопа

В зависимости от типа автомобиля необходимы изменения в системе охлаждения. Последующая установка фаркопа допускается лишь в том случае, если в документах на автомобиль указана масса буксируемого груза.

Более подробную информацию можно получить в специализированной мастерской с квалифицированным персоналом.

## Монтажные размеры фаркопа

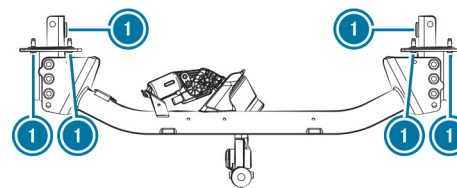
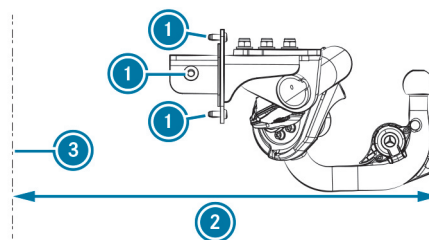

- ① Точки крепления
- ② Размер свеса
- ③ Ось заднего моста

Данные о размере свеса и точках крепления действительны для фаркопа, установленного на заводе-изготовителе.

Некоторые значения не указаны ввиду их отсутствия на момент подписания в печать.





## РАЗМЕР СВЕСА

Модель	Размер свеса
--------	--------------

Все модели

## Масса буксируемого груза

- Опорная нагрузка не входит в массу буксируемого груза. Значения **массы буксируемого груза при использовании прицепа с тормозной системой** действительны при минимальной способности трогания с места на подъеме 12 %.

Некоторые значения не указаны ввиду их отсутствия на момент подписания в печать.

## МАССА БУКСИРУЕМОГО ГРУЗА ПРИ ИСПОЛЬЗОВАНИИ ПРИЦЕПА С ТОРМОЗНОЙ СИСТЕМОЙ

Модель
--------

Все модели

## МАССА БУКСИРУЕМОГО ГРУЗА ПРИ ИСПОЛЬЗОВАНИИ ПРИЦЕПА БЕЗ ТОРМОЗНОЙ СИСТЕМЫ

Модель
--------

Все модели

## Максимальные значения опорной нагрузки и несущей способности

### УКАЗАНИЕ

Повреждение из-за отрыва прицепа

При слишком малой опорной нагрузке прицепа возможен отрыв прицепа.

- Не допускайте опорной нагрузки прицепа ниже 50 кг.
- По возможности обеспечивайте максимально допустимую опорную нагрузку.

### УКАЗАНИЕ

Повреждение из-за откручивания кронштейна для велосипедов

При использовании кронштейна для велосипедов необходимо учитывать не только максимальную опорную нагрузку, но и максимальную несущую способность.

- Не допускайте превышения максимальной несущей способности.

Учитывайте дополнительные указания по максимальной несущей способности (→ стр. 457).

Некоторые значения не указаны ввиду их отсутствия на момент подписания в печать.





## ОПОРНАЯ НАГРУЗКА

Модель	Максимальная опорная нагрузка
Все модели	

## НЕСУЩАЯ СПОСОБНОСТЬ

Все модели	Максимальная несущая способность
При креплении кронштейна для велосипедов на сцепном шаре	75 кг

## Допустимая нагрузка на ось заднего моста (режим эксплуатации с прицепом)

Некоторые значения не указаны ввиду их отсутствия на момент подписания в печать.

## НАГРУЗКА НА ОСЬ В РЕЖИМЕ ЭКСПЛУАТАЦИИ С ПРИЦЕПОМ

Модель	Нагрузка на ось
Все модели	





# < Сообщения на дисплее и предупредительные сигнальные / контрольные лампы

Данные интерактивный PDF функционирует как веб-сайт: для перехода непосредственно в нужное Вам место коснитесь экранной кнопки или щелкните по ней.

Через панель навигации вверху слева Вы в любое время можете вернуться оттуда назад.

Сообщения на дисплее



Предупредительные сигнальные и контрольные лампы





# < Сообщения на дисплее

## Введение



### УКАЗАНИЯ ПО СООБЩЕНИЯМ НА ДИСПЛЕЕ

Сообщения появляются на дисплее водителя.

Сообщения на дисплее с графическими изображениями могут быть представлены в руководстве по эксплуатации в упрощенном виде и отличаться от изображений на дисплее водителя. Сообщения на дисплее водителя с высоким приоритетом отображаются красным цветом. Определенные сообщения на дисплее дополнительно сопровождаются предупредительным звуковым сигналом.

Действуйте согласно сообщениям на дисплее и учитывайте дополнительные указания, приведенные в настоящем руководстве по эксплуатации.

### В НЕКОТОРЫХ СООБЩЕНИЯХ НА ДИСПЛЕЕ ОТОБРАЖАЮТСЯ ДОПОЛНИТЕЛЬНЫЕ СИМВОЛЫ:

-  Более подробная информация
-  Скрытие сообщения на дисплее

Для выбора соответствующего символа проведите пальцем влево или вправо по сенсорному управлению Touch Control слева. При нажатии  на центральном дисплее отобразится более подробная информация. При нажатии  сообщение на дисплее скрывается.

Сообщения на дисплее с возможностью подтверждения можно скрыть нажатием кнопки возврата  или сенсорного управления Touch Control слева. При этом сообщения на дисплее сохраняются в памяти сообщений.

Как можно быстрее устраните причину появления сообщения на дисплее.

Сообщения на дисплее с высоким приоритетом не могут быть скрыты. Эти сообщения отображаются на дисплее водителя до тех пор, пока не будет устранена причина их появления.

### ВЫЗОВ СОХРАНЕННЫХ В ПАМЯТИ СООБЩЕНИЙ НА ДИСПЛЕЕ

Дисплей водителя:



Сервис

На дисплее водителя появляется **Память сообщений: XX**.

▶ Прокрутите сообщения на дисплее, проводя пальцем вверх или вниз по кнопке сенсорного управления слева.

▶ **Выход из индикации:** нажмите кнопку возврата .





## Безопасность водителя и пассажиров

### Сообщения на дисплее

### Возможные причины/следствия и ► предложения по решению



Неисправность системы удержания пассажиров Обратитесь на СТО!

\* Система удержания пассажиров неисправна (→ стр. 129).

#### ОПАСНО

Опасность для жизни при неисправности системы удержания пассажиров

Компоненты системы удержания пассажиров могут самопроизвольно активироваться или в случае аварии сработать не должным образом. При аварии может надлежащим образом не отключиться высоковольтная бортовая сеть.

Касание поврежденных компонентов высоковольтной бортовой сети может привести к удару электрическим током.

- Немедленно произведите проверку и ремонт системы удержания пассажиров в специализированной мастерской с квалифицированным персоналом.
- После аварии немедленно выключите зажигание.

#### РАСПОЗНАВАНИЕ НЕИСПРАВНОСТИ СИСТЕМЫ УДЕРЖАНИЯ ПассаЖИРОВ:

- При включенном двигателе сигнальная лампа системы удержания пассажиров не загорается.
- Во время движения предупредительная сигнальная лампа системы удержания пассажиров постоянно горит или многократно загорается.
- Немедленно обратитесь в специализированную мастерскую с квалифицированным персоналом.



Впереди слева Неисправность Обратитесь на СТО!

\* Система удержания пассажиров неисправна (→ стр. 129).







## Сообщения на дисплее

## Возможные причины/следствия и ► предложения по решению

**▲ ОПАСНО**



Опасность для жизни при неисправности системы удержания пассажиров

Компоненты системы удержания пассажиров могут самопроизвольно активироваться или в случае аварии сработать не должным образом. При аварии может надлежащим образом не отключиться высоковольтная бортовая сеть.

Касание поврежденных компонентов высоковольтной бортовой сети может привести к удару электрическим током.

- Немедленно произведите проверку и ремонт системы удержания пассажиров в специализированной мастерской с квалифицированным персоналом.
- После аварии немедленно выключите зажигание.

**РАСПОЗНАВАНИЕ НЕИСПРАВНОСТИ СИСТЕМЫ УДЕРЖАНИЯ ПассаЖИРОВ:**

- При включенном двигателе сигнальная лампа системы удержания пассажиров  не загорается.
- Во время движения предупредительная сигнальная лампа системы удержания пассажиров  постоянно горит или многократно загорается.
- Немедленно обратитесь в специализированную мастерскую с квалифицированным персоналом.



Впереди справа Неисправность Обратитесь на СТО!

\* Система удержания пассажиров неисправна (→ стр. 129).





## Сообщения на дисплее

## Возможные причины/следствия и ▶ предложения по решению

**▲ ОСТОРОЖНО**

Опасность получения травмы вследствие нарушения работы системы удержания пассажиров

Компоненты системы удержания пассажиров могут самопроизвольно активироваться или в случае аварии не сработать должным образом.

- ▶ Немедленно проверьте и отремонтируйте систему удержания пассажиров в специализированной мастерской с квалифицированным персоналом.

**▲ ОПАСНО**



Опасность для жизни при неисправности системы удержания пассажиров

Компоненты системы удержания пассажиров могут самопроизвольно активироваться или в случае аварии сработать не должным образом. При аварии может надлежащим образом не отключиться высоковольтная бортовая сеть.

Касание поврежденных компонентов высоковольтной бортовой сети может привести к удару электрическим током.

- ▶ Немедленно произведите проверку и ремонт системы удержания пассажиров в специализированной мастерской с квалифицированным персоналом.
- ▶ После аварии немедленно выключите зажигание.

**РАСПОЗНАВАНИЕ НЕИСПРАВНОСТИ СИСТЕМЫ УДЕРЖАНИЯ ПассаЖИРОВ:**

- При включенном двигателе сигнальная лампа системы удержания пассажиров  не загорается.
- Во время движения предупредительная сигнальная лампа системы удержания пассажиров  постоянно горит или многократно загорается.
- ▶ Немедленно обратитесь в специализированную мастерскую с квалифицированным персоналом.





## Сообщения на дисплее

## Возможные причины/следствия и ► предложения по решению



2-й ряд слева Неисправность Обратитесь на СТО!

\* Система удержания пассажиров неисправна (→ стр. 129).

**⚠ ОСТОРОЖНО**

Опасность получения травмы вследствие нарушения работы системы удержания пассажиров

Компоненты системы удержания пассажиров могут самопроизвольно активироваться или в случае аварии не сработать должным образом.

- Немедленно проверьте и отремонтируйте систему удержания пассажиров в специализированной мастерской с квалифицированным персоналом.

**⚠ ОПАСНО**



Опасность для жизни при неисправности системы удержания пассажиров

Компоненты системы удержания пассажиров могут самопроизвольно активироваться или в случае аварии сработать не должным образом. При аварии может надлежащим образом не отключиться высоковольтная бортовая сеть.

Касание поврежденных компонентов высоковольтной бортовой сети может привести к удару электрическим током.

- Немедленно произведите проверку и ремонт системы удержания пассажиров в специализированной мастерской с квалифицированным персоналом.
- После аварии немедленно выключите зажигание.

**РАСПОЗНАВАНИЕ НЕИСПРАВНОСТИ СИСТЕМЫ УДЕРЖАНИЯ ПАССАЖИРОВ:**

- При включенном двигателе сигнальная лампа системы удержания пассажиров  не загорается.
- Во время движения предупредительная сигнальная лампа системы удержания пассажиров  постоянно горит или многократно загорается.





## Сообщения на дисплее

## Возможные причины/следствия и ► предложения по решению

- Немедленно обратитесь в специализированную мастерскую с квалифицированным персоналом.



2-й ряд справа Неисправность Обратитесь на СТО!

\* Система удержания пассажиров неисправна (→ стр. 129).

**▲ ОСТОРОЖНО**

Опасность получения травмы вследствие нарушения работы системы удержания пассажиров

Компоненты системы удержания пассажиров могут самопроизвольно активироваться или в случае аварии не сработать должным образом.

- Немедленно проверьте и отремонтируйте систему удержания пассажиров в специализированной мастерской с квалифицированным персоналом.

**▲ ОПАСНО**

Опасность для жизни при неисправности системы удержания пассажиров

Компоненты системы удержания пассажиров могут самопроизвольно активироваться или в случае аварии сработать не должным образом. При аварии может надлежащим образом не отключиться высоковольтная бортовая сеть.

Касание поврежденных компонентов высоковольтной бортовой сети может привести к удару электрическим током.

- Немедленно произведите проверку и ремонт системы удержания пассажиров в специализированной мастерской с квалифицированным персоналом.
- После аварии немедленно выключите зажигание.

**РАСПОЗНАВАНИЕ НЕИСПРАВНОСТИ СИСТЕМЫ УДЕРЖАНИЯ ПассаЖИРОВ:**

- При включенном двигателе сигнальная лампа системы удержания пассажиров  не загорается.





## Сообщения на дисплее

## Возможные причины/следствия и &gt; предложения по решению

- Во время движения предупредительная сигнальная лампа системы удержания пассажиров  постоянно горит или многократно загорается.
- ▶ Немедленно обратитесь в специализированную мастерскую с квалифицированным персоналом.



3-й ряд слева Неисправность Обратитесь на СТО!

\* Система удержания пассажиров в третьем ряду сидений слева неисправна (→ стр. 129).

**⚠ ОСТОРОЖНО**

Опасность получения травмы вследствие нарушения работы системы удержания пассажиров

Компоненты системы удержания пассажиров могут самопроизвольно активироваться или в случае аварии не сработать должным образом.

- ▶ Немедленно проверьте и отремонтируйте систему удержания пассажиров в специализированной мастерской с квалифицированным персоналом.

**⚠ ОПАСНО**

Опасность для жизни при неисправности системы удержания пассажиров

Компоненты системы удержания пассажиров могут самопроизвольно активироваться или в случае аварии сработать не должным образом. При аварии может надлежащим образом не отключиться высоковольтная бортовая сеть.

Касание поврежденных компонентов высоковольтной бортовой сети может привести к удару электрическим током.

- ▶ Немедленно произведите проверку и ремонт системы удержания пассажиров в специализированной мастерской с квалифицированным персоналом.
- ▶ После аварии немедленно выключите зажигание.







## Сообщения на дисплее

## Возможные причины/следствия и ▶ предложения по решению

**РАСПОЗНАВАНИЕ НЕИСПРАВНОСТИ СИСТЕМЫ УДЕРЖАНИЯ ПассаЖИРОВ:**

- При включенном зажигании сигнальная лампа системы удержания пассажиров  не загорается.
- Во время движения предупредительная сигнальная лампа системы удержания пассажиров  постоянно горит или многократно загорается.
- ▶ Немедленно обратитесь в специализированную мастерскую с квалифицированным персоналом.



3-й ряд справа Неисправность Обратитесь на СТО!

\* Система удержания пассажиров в третьем ряду сидений справа неисправна (→ стр. 129).

**ОСТОРОЖНО**

Опасность получения травмы вследствие нарушения работы системы удержания пассажиров

Компоненты системы удержания пассажиров могут самопроизвольно активироваться или в случае аварии не сработать должным образом.

- ▶ Немедленно проверьте и отремонтируйте систему удержания пассажиров в специализированной мастерской с квалифицированным персоналом.





## Сообщения на дисплее

## Возможные причины/следствия и ► предложения по решению

**▲ ОПАСНО**



Опасность для жизни при неисправности системы удержания пассажиров

Компоненты системы удержания пассажиров могут самопроизвольно активироваться или в случае аварии сработать не должным образом. При аварии может надлежащим образом не отключиться высоковольтная бортовая сеть.

Касание поврежденных компонентов высоковольтной бортовой сети может привести к удару электрическим током.

- Немедленно произведите проверку и ремонт системы удержания пассажиров в специализированной мастерской с квалифицированным персоналом.
- После аварии немедленно выключите зажигание.

**РАСПОЗНАВАНИЕ НЕИСПРАВНОСТИ СИСТЕМЫ УДЕРЖАНИЯ ПассаЖИРОВ:**

- При включенном зажигании сигнальная лампа системы удержания пассажиров  не загорается.
- Во время движения предупредительная сигнальная лампа системы удержания пассажиров  постоянно горит или многократно загорается.
- Немедленно обратитесь в специализированную мастерскую с квалифицированным персоналом.



Оконная подушка безопасн. слева неисправна Обратитесь на СТО!

\* Система удержания пассажиров неисправна (→ стр. 129).





## Сообщения на дисплее

## Возможные причины/следствия и &gt; предложения по решению

**▲ ОСТОРОЖНО**

Опасность травмирования или опасность для жизни из-за неисправности оконной подушки безопасности

Если оконная подушка безопасности неисправна, она может самопроизвольно активироваться или не сработать в случае аварии.

- ▶ Немедленно произведите проверку и ремонт оконной подушки безопасности в специализированной мастерской с квалифицированным персоналом.

- ▶ Немедленно обратитесь в специализированную мастерскую с квалифицированным персоналом.



Оконная подушка безопасн. справа  
неисправна Обратитесь на СТО!

\* Система удержания пассажиров неисправна (→ стр. 129).

**▲ ОСТОРОЖНО**

Опасность травмирования или опасность для жизни из-за неисправности оконной подушки безопасности

Если оконная подушка безопасности неисправна, она может самопроизвольно активироваться или не сработать в случае аварии.

- ▶ Немедленно произведите проверку и ремонт оконной подушки безопасности в специализированной мастерской с квалифицированным персоналом.

- ▶ Немедленно обратитесь в специализированную мастерскую с квалифицированным персоналом.

Подушка безопасности переднего пассажира  
выключена См. "Руководство"

\* Подушка безопасности переднего пассажира отключена, хотя на сиденье переднего пассажира сидит взрослый человек или человек со схожей комплекцией. Действующие на сиденье дополнительные силы могут привести к уменьшению измеряемого системой веса.







## Сообщения на дисплее

## Возможные причины/следствия и ► предложения по решению

**▲ ОСТОРОЖНО**

Опасность травмирования- и опасность для жизни при отключенной подушке безопасности переднего пассажира

Если подушка безопасности переднего пассажира отключена, она не срабатывает при аварии и не может обеспечить надлежащий уровень защиты.

Сидящий на сиденье переднего пассажира человек может, например, удариться о детали салона автомобиля, особенно если он сидит близко к передней панели.

- До начала движения и во время движения обеспечьте надлежащее состояние подушки безопасности переднего пассажира.

- Немедленно остановитесь в соответствии с ПДД.
- Убедитесь в том, что никакие предметы не зажаты под сиденьем переднего пассажира.
- Проверьте состояние системы автоматического отключения подушки безопасности переднего пассажира (→ стр. 131).
- При необходимости немедленно обратитесь в специализированную мастерскую с квалифицированным персоналом.

Подушка безопасности переднего пассажира включена См."Руководство"

**\* ПОДУШКА БЕЗОПАСНОСТИ ПЕРЕДНЕГО Пассажира АКТИВИРОВАНА ВО ВРЕМЯ ДВИЖЕНИЯ В СЛЕДУЮЩИХ СИТУАЦИЯХ:**

- несмотря на то, что на сиденье переднего пассажира находится ребенок, пассажир небольшого роста или предмет весом меньше порогового значения срабатывания системы;
- несмотря на то, что сиденье переднего пассажира не занято.

В определенных случаях система распознает дополнительный вес предметов, размещенных на сиденье, или действующие на сиденье силы.





## Сообщения на дисплее

## Возможные причины/следствия и ▶ предложения по решению

**▲ ОСТОРОЖНО**

Опасность получения травмы или опасность для жизни вследствие использования системы удержания детей при включенной подушке безопасности переднего пассажира

Если Вы размещаете ребенка в системе удержания детей на сиденье переднего пассажира, а подушка безопасности переднего пассажира включена, подушка безопасности переднего пассажира может сработать при аварии.

Подушка безопасности может ударить ребенка.

- ▶ До начала движения и во время движения обеспечьте надлежащее состояние подушки безопасности переднего пассажира.

**НИ В КОЕМ СЛУЧАЕ не используйте обращенное назад устройство удержания детей на сиденье с АКТИВИРОВАННОЙ ФРОНТАЛЬНОЙ ПОДУШКОЙ БЕЗОПАСНОСТИ. Это может привести к НАНЕСЕНИЮ РЕБЕНКУ СЕРЬЕЗНЫХ ТЕЛЕСНЫХ ПОВРЕЖДЕНИЙ или ЕГО ГИБЕЛИ.**

- ▶ Немедленно остановитесь в соответствии с ПДД.
- ▶ Убедитесь в том, что никакие предметы не зажаты под сиденьем переднего пассажира.
- ▶ Проверьте состояние системы автоматического отключения подушки безопасности переднего пассажира (→ стр. 131).
- ▶ При необходимости немедленно обратитесь в специализированную мастерскую с квалифицированным персоналом.

Функция напоминания о наличии людей в салоне не действует

\* Система напоминания о людях в автомобиле неисправна.

- ▶ Обратитесь в специализированную мастерскую с квалифицированным персоналом.



Не оставляйте в автомобиле людей или животных

\* Система напоминания о людях в автомобиле предполагает наличие людей или животных в задней части салона автомобиля.

- ▶ При выходе из автомобиля не оставляйте в нем людей и животных.





## Ключ

### Сообщения на дисплее

### Возможные причины/следствия и ▶ предложения по решению



Замените ключ

\* Замените ключ.

- ▶ Обратитесь в специализированную мастерскую с квалифицированным персоналом.

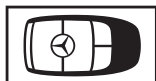

Замените элементы питания ключа

\* Элемент питания ключа разрядился.

- ▶ Замените элемент питания (→ стр. 184).



Ключ не распознан (сообщение на дисплее белого цвета)

\* Ключ в данный момент не распознается.

- ▶ Измените положение ключа в автомобиле.
- ▶ Попытайтесь запустить двигатель автомобиля.
- ▶ Если ключ по-прежнему не распознается, то положите ключ в отсек для запуска двигателя с помощью ключа (→ стр. 317).
- ▶ Запустите двигатель автомобиля.

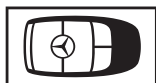

Ключ не распознан (сообщение на дисплее красного цвета)

\* Ключ больше не распознается во время движения, возможно, его больше нет в автомобиле.

### ЕСЛИ КЛЮЧ БОЛЬШЕ НЕ НАХОДИТСЯ В АВТОМОБИЛЕ И ВЫ ВЫКЛЮЧАЕТЕ ДВИГАТЕЛЬ АВТОМОБИЛЯ:

- Вы не сможете запустить двигатель автомобиля.
- Вы не сможете провести центральную блокировку замков автомобиля.

- ▶ Убедитесь в том, что ключ находится в автомобиле.

Если ключ находится в автомобиле, но, несмотря на это, не распознается:

- ▶ Немедленно остановитесь в соответствии с ПДД.





## Сообщения на дисплее

## Возможные причины/следствия и ► предложения по решению

- Положите ключ в отсек для запуска двигателя с помощью ключа (→ стр. 317).

Элемент питания ключа почти или полностью разрядился.

- Проверьте элемент питания с помощью контрольной лампы (→ стр. 181).
- При необходимости замените элемент питания ключа (→ стр. 184).



Ключ синхронизируется Подождите

- \* Автомобиль выполняет расчет для перепрограммирования системы на новый ключ.

- Дождитесь завершения процесса обработки данных.

Положите ключ в специально выделенный отсек См. "Руководство"

- \* Функция распознавания ключа не работает.

- Измените положение ключа в автомобиле.
- Положите ключ в отсек для запуска двигателя с помощью ключа (→ стр. 317).

## Свет

## Сообщения на дисплее

## Возможные причины/следствия и ► предложения по решению



Неисправность См. "Руководство"

- \* Наружное освещение неисправно.
  - Обратитесь в специализированную мастерскую с квалифицированным персоналом.
- \* **Автомобили с фаркопом:** возможно, перегорел предохранитель.
  - Остановитесь в соответствии с ПДД.
  - Проверьте и при необходимости замените предохранители (→ стр. 59).





## Сообщения на дисплее

## Возможные причины/следствия и ► предложения по решению



Функция автоматич. включения фар не действует

- \* Датчик освещенности для автоматического включения наружного освещения неисправен.
- Обратитесь в специализированную мастерскую с квалифицированным персоналом.



Включите наружное освещение

- \* Вы двигаетесь с выключенным ближним светом фар.
- Поверните переключатель света в положение  или **AUTO**.



Выключите свет!

- \* Вы выходите из автомобиля, а свет еще включен.
- Поверните переключатель света в положение **AUTO**.

Сист.адапт. фар дал.света времен.недоступна См."Руководство"

- \* Система адаптивного управления дальним светом временно недоступна.
- Достигнуты системные пределы (→ стр. 284).
- После устранения причин неисправности система снова доступна. На дисплее появляется сообщение [Система адаптации фар дал.света снова доступна](#).
- Продолжайте движение.
  - Управляйте дальним светом фар вручную до тех пор, пока система адаптивного управления дальним светом не будет снова доступна.

Система адаптации фар дальнего света не действует

- \* Система адаптивного управления дальним светом неисправна.
- Продолжайте движение.
- или
- Остановитесь в соответствии с ПДД и перезапустите двигатель автомобиля.
  - Если сообщение на дисплее не гаснет, то обратитесь в специализированную мастерскую с квалифицированным персоналом.
  - А пока управляйте дальним светом фар вручную.





## Сообщения на дисплее

## Возможные причины/следствия и ► предложения по решению



Стояночный свет впереди слева

- \* Стояночные огни спереди слева неисправны.
- Обратитесь в специализированную мастерскую с квалифицированным персоналом.



Стояночный свет впереди справа

- \* Стояночные огни спереди справа неисправны.
- Обратитесь в специализированную мастерскую с квалифицированным персоналом.



Ближний свет слева

- \* Ближний свет фар слева неисправен.
- Обратитесь в специализированную мастерскую с квалифицированным персоналом.



Ближний свет справа

- \* Ближний свет фар справа неисправен.
- Обратитесь в специализированную мастерскую с квалифицированным персоналом.

Освещение выполняемого поворота  
слева

- \* Освещение выполняемого поворота слева неисправно.
- Обратитесь в специализированную мастерскую с квалифицированным персоналом.

Освещение выполняемого поворота  
справа

- \* Освещение выполняемого поворота справа неисправно.
- Обратитесь в специализированную мастерскую с квалифицированным персоналом.



Дальний свет слева

- \* Дальний свет фар слева неисправен.
- Обратитесь в специализированную мастерскую с квалифицированным персоналом.





## Сообщения на дисплее

## Возможные причины/следствия и ► предложения по решению



Дальний свет справа

- \* Дальний свет фар справа неисправен.
- Обратитесь в специализированную мастерскую с квалифицированным персоналом.



Дневные ходовые огни слева

- \* Левые дневные ходовые огни неисправны.
- Обратитесь в специализированную мастерскую с квалифицированным персоналом.



Дневные ходовые огни справа

- \* Правые дневные ходовые огни неисправны.
- Обратитесь в специализированную мастерскую с квалифицированным персоналом.



Указатель поворота впереди слева

- \* Передний левый указатель поворота неисправен.
- Обратитесь в специализированную мастерскую с квалифицированным персоналом.



Указатель поворота сзади слева

- \* Задний левый указатель поворота неисправен.
- Обратитесь в специализированную мастерскую с квалифицированным персоналом.



Указатель поворота впереди справа

- \* Передний правый указатель поворота неисправен.
- Обратитесь в специализированную мастерскую с квалифицированным персоналом.



Указатель поворота сзади справа

- \* Задний правый указатель поворота неисправен.
- Обратитесь в специализированную мастерскую с квалифицированным персоналом.





## Сообщения на дисплее

## Возможные причины/следствия и ► предложения по решению



Указатель поворота на зеркале слева

- \* Указатель поворота на левом зеркале неисправен.
- Обратитесь в специализированную мастерскую с квалифицированным персоналом.



Указатель поворота на зеркале справа

- \* Указатель поворота на правом зеркале неисправен.
- Обратитесь в специализированную мастерскую с квалифицированным персоналом.



Тормозной фонарь слева

- \* Левый сигнал торможения неисправен.
- Обратитесь в специализированную мастерскую с квалифицированным персоналом.



Тормозной фонарь справа

- \* Правый сигнал торможения неисправен.
- Обратитесь в специализированную мастерскую с квалифицированным персоналом.



3-ий тормозной фонарь

- \* 3-й сигнал торможения неисправен.
- Обратитесь в специализированную мастерскую с квалифицированным персоналом.



Фара заднего хода

- \* Световой сигнал заднего хода неисправен.
- Обратитесь в специализированную мастерскую с квалифицированным персоналом.



Задний противотуманный свет

- \* Задний противотуманный свет неисправен.
- Обратитесь в специализированную мастерскую с квалифицированным персоналом.







## Сообщения на дисплее

## Возможные причины/следствия и ► предложения по решению



Освещение номерного знака

- \* Подсветка номерного знака неисправна.
- Обратитесь в специализированную мастерскую с квалифицированным персоналом.



Прицеп Указатель поворота слева

- \* Левый фонарь указателя поворота прицепа неисправен.
- Обратитесь в специализированную мастерскую с квалифицированным персоналом.



Прицеп Указатель поворота справа

- \* Правый фонарь указателя поворота прицепа неисправен.
- Обратитесь в специализированную мастерскую с квалифицированным персоналом.



Прицеп сигнал торможения

- \* Сигнал торможения прицепа неисправен.
- Обратитесь в специализированную мастерскую с квалифицированным персоналом.



Прицеп Задний габаритный свет

- \* Один из фонарей заднего габаритного света неисправен.
- Обратитесь в специализированную мастерскую с квалифицированным персоналом.

Аварийная световая сигнализация Неисправность

- \* Выключатель аварийной световой сигнализации неисправен.
- Обратитесь в специализированную мастерскую с квалифицированным персоналом.

Контрольная лампа на дисплее водителя не действует Обратитесь на СТО!

- \* Контрольная лампа на дисплее водителя неисправна.
- Обратитесь в специализированную мастерскую с квалифицированным персоналом.





## Отопление, вентиляция и кондиционирование

### Сообщения на дисплее

### Возможные причины/следствия и ► предложения по решению



В настоящее время функция недоступна. Не завершена зарядка высоковольтной АКБ

\* Высоковольтная аккумуляторная батарея заряжается. Система предварительного кондиционирования воздуха не включается.

► Дождитесь достижения в процессе зарядки минимального уровня заряда.



В настоящее время функция недоступна. Зарядите высоковольтную АКБ

\* Слишком низкое напряжение высоковольтной аккумуляторной батареи. Система предварительного кондиционирования воздуха не включается.

► Зарядите высоковольтную аккумуляторную батарею (→ стр. 336).



Функция предварительного кондиционирования через ключ снова доступна после пуска двигателя

\* Вы более трех раз пытались включить систему предварительного кондиционирования воздуха в остановленном автомобиле.

► Запустите двигатель автомобиля на десять секунд.  
Система предварительного кондиционирования воздуха снова готова к работе.



В настоящее время функция предвар. кондиционирования через ключ недоступна Слабая высоковольтная АКБ

\* Слишком низкое напряжение высоковольтной аккумуляторной батареи. Система предварительного кондиционирования воздуха не включается.

► Зарядите высоковольтную аккумуляторную батарею (→ стр. 336).  
Когда высоковольтная аккумуляторная батарея заряжена в достаточной степени, система предварительного кондиционирования воздуха снова готова к работе.





## Система привода

### Сообщения на дисплее

### Возможные причины/следствия и ▶ предложения по решению



Буксировка запрещена См."Руководство"

\* Система привода неисправна.

- ▶ Перевозите автомобиль только на эвакуаторе или прицепе (→ стр. 696).



Внешняя звукогенерация для защиты пешеходов и велосипедистов не действует

\* Генератор звука (система искусственного шума автомобиля) неисправен. Не слышен шум двигателя при движении. При определенных обстоятельствах другие участники дорожного движения могут не услышать автомобиль.

- ▶ Двигайтесь особенно осторожно.
- ▶ Обратитесь в специализированную мастерскую с квалифицированным персоналом.

Для выключения двигателя нажимайте на кнопку Start/Stop как минимум в течение 3 секунд или 3 раза

\* Во время движения Вы нажали на кнопку запуска / выключения двигателя.

- ▶ Для отключения системы привода во время движения (→ стр. 315).

Запуск двигателя невозможен См."Руководство"

\* Запуск двигателя автомобиля невозможен.

Возникла неисправность в системе привода.

- ▶ Выключите двигатель и заблокируйте автомобиль.
- ▶ Через некоторое время разблокируйте автомобиль и снова запустите двигатель.
- ▶ Если сообщение на дисплее появляется снова и двигатель автомобиля не запускается, то обратитесь в специализированную мастерскую с квалифицированным персоналом.



Долейте охлаждающую жидкость См."Руководство"

\* Слишком низкий уровень охлаждающей жидкости.





## Сообщения на дисплее

## Возможные причины/следствия и ▶ предложения по решению

- ❗ **УКАЗАНИЕ**  
 Повреждение системы привода из-за недостаточного объема охлаждающей жидкости
- ▶ Избегайте длительных поездок с недостаточным объемом охлаждающей жидкости.

- ▶ Проверьте систему охлаждения привода в специализированной мастерской с квалифицированным персоналом.



Охлаждающая жидкость Остановите автомобиль Выключите двигатель

\* Охлаждающая жидкость слишком горячая.

- ▶ Немедленно остановитесь в соответствии с ПДД и выключите систему привода.



- ⚠ **ВНИМАНИЕ**  
 Опасность получения травмы из-за перегрева автомобиля

**ЕСЛИ ВЫ ОТКРОЕТЕ КАПОТ ПРИ ПЕРЕГРЕТОМ ДВИГАТЕЛЕ АВТОМОБИЛЯ ИЛИ ПОЖАРЕ В МОТОРНОМ ОТСЕКЕ, МОЖЕТ ПРОИЗОЙТИ СЛЕДУЮЩЕЕ:**

- На Вас могут попасть горячие газы.
  - На Вас могут попасть другие выходящие горячие эксплуатационные материалы.
- ▶ При перегреве или при пожаре в моторном отсеке не открывайте капот и обратитесь в пожарную охрану.
- ▶ Если необходимо открыть капот, сначала дайте автомобилю остыть.
- ▶ Дождитесь охлаждения системы привода.
- ▶ Убедитесь в том, что подача воздуха к радиатору автомобиля не затруднена.
- ▶ Не допуская высокой нагрузки на систему привода, продолжайте движение до ближайшей специализированной мастерской с квалифицированным персоналом.





Сообщения на дисплее	Возможные причины/следствия и ► предложения по решению
	<p>* В системе охлаждения выявлена неисправность компонента.</p> <p>► Не допуская высокой нагрузки на систему привода, продолжайте движение до ближайшей специализированной мастерской с квалифицированным персоналом.</p>
 <p>Подсоединен зарядный кабель</p>	<p>* Трогание с места с подключенным зарядным кабелем невозможно.</p> <p>► Отсоедините зарядный кабель от автомобиля.</p>
<p>Разблокировка зарядного кабеля невозможна См. "Руководство"</p>	<p>* Штекер зарядного кабеля не вынимается из розетки автомобиля.</p> <p>► Если зарядный кабель натянут, то ослабьте натяжение на штекере зарядного кабеля, осторожно потянув за него.</p> <p>► Нажмите на кнопку прерывания зарядки (→ стр. 353).</p> <p>Если после этого не удастся вынуть штекер зарядного кабеля:</p> <p>► Обратитесь в специализированную мастерскую с квалифицированным персоналом.</p>
<p>В настоящее время а/м не заряжается Неисправность зарядной станции</p>	<p>* На зарядной станции возникла неисправность, или карта RFID не распознается.</p> <p>► Запустите процесс зарядки на другой зарядной станции.</p> <p>или</p> <p>► Используйте альтернативный метод аутентификации или способ оплаты.</p>
<p>Неисправность при заряд. Смените вид зарядн.тока См. "Руководство"</p>	<p>* На зарядной станции возникла временная неисправность.</p> <p>► Дождитесь устранения неисправности.</p> <p>или</p> <p>► Запустите процесс зарядки на другой зарядной станции.</p> <p>или</p>





## Сообщения на дисплее

## Возможные причины/следствия и ► предложения по решению

Зарядка переменным током невозможна. Обратитесь на СТО!

- Используйте альтернативный метод аутентификации или способ оплаты.

\* Процесс зарядки не запускается из-за неисправности.

- Обратитесь в специализированную мастерскую с квалифицированным персоналом.

Зарядка постоянным током невозможна. Обратитесь на СТО!

\* Процесс зарядки не запускается из-за неисправности.

- Обратитесь в специализированную мастерскую с квалифицированным персоналом.

Регистрация не выполнена. Используйте другой метод аутентификации или смените зарядную станцию.

\* Ожидается, что функция «Подключай и заряжай» не будет доступна на этой зарядной станции.

- Используйте альтернативный метод аутентификации или способ оплаты.

или

- Запустите процесс зарядки на другой зарядной станции.

Мощность привода ограничена  
См. "Руководство"

\* Температура системы привода находится за пределами обычного диапазона рабочей температуры, например из-за экстремально низкой или высокой температуры наружного воздуха.

Мощность системы привода снижена. Горит желтая сигнальная лампа «Мощность снижена» .

Когда рабочая температура системы привода нормализуется (например, после непродолжительной поездки), полная мощность привода будет снова доступна. Сообщение на дисплее и желтая сигнальная лампа «Мощность снижена»  гаснут.

- Осторожно продолжайте движение.

\* Высоковольтная аккумуляторная батарея недостаточно заряжена.

Мощность системы привода снижена. Горит желтая сигнальная лампа «Мощность снижена» .

- Осторожно продолжайте движение.

- Немедленно зарядите высоковольтную аккумуляторную батарею.

\* Если после этого мощность системы привода остается сниженной, то имеет место неисправность системы привода.

- Осторожно продолжайте движение.

- Обратитесь в специализированную мастерскую с квалифицированным персоналом.





## Сообщения на дисплее

## Возможные причины/следствия и ► предложения по решению

Зарядите высоковольтн.АКБ В противном случае не может быть обеспечен запуск двигателя

\* Из-за возможного падения температуры высоковольтной аккумуляторной батареи возможность запуска или запас хода могут значительно снизиться до перезапуска двигателя автомобиля.

► Зарядите высоковольтную аккумуляторную батарею (→ стр. 336).

Пожалуйста, подождите в режиме READY АКБ разогревается См."Руководство"

\* Установлена готовность к движению **READY**, и включено положение АКП **P**.

Высоковольтная аккумуляторная батарея нагревается до рабочей температуры. Этот процесс длится несколько минут и может продолжаться дольше при включенной функции разморозки лобового стекла **MAX**.

При включении положения АКП **D** процесс нагрева заканчивается. Однако в состоянии движения мощность привода ограничена до тех пор, пока высоковольтная аккумуляторная батарея не достигнет своей рабочей температуры.



Немедленно остановите а/м Привод отключается Зарядите высоковольтн.АКБ

\* Уровень заряда высоковольтной аккумуляторной батареи настолько низкий, что эксплуатация автомобиля более невозможна. Система привода больше не может быть запущена.

При повторном запуске системы привода появляется сообщение **Немедленно остановите а/м Привод отключается Зарядите высоковольтн.АКБ**.

► Немедленно остановитесь в соответствии с ПДД.

► Зарядите высоковольтную аккумуляторную батарею (→ стр. 336).



Перегрев АКБ Стоп! Всем выйти из а/м! По возм., под открыт.небом

\* Перегрев высоковольтной аккумуляторной батареи. Существует опасность пожара!

► Немедленно остановитесь в соответствии с ПДД.

► Если возможно, то остановите автомобиль на открытом пространстве и высадите всех находящихся в автомобиле людей.



Вспомогательные функции автомобиля могут автоматически включиться, например режим рециркуляции воздуха системы отопления, вентиляции и кондиционирования.

► Не продолжайте движение!

► При появлении дыма покиньте опасную зону и немедленно вызовите службу пожарной охраны.

► Даже при отсутствии видимых признаков пожара обратитесь в специализированную мастерскую с квалифицированным персоналом.





## Сообщения на дисплее

## Возможные причины/следствия и ► предложения по решению



Неисправность

- \* Система привода неисправна. Дополнительно раздается звуковой сигнал.
  - Обратитесь в специализированную мастерскую с квалифицированным персоналом.



Неисправность Обратитесь на СТО!

- \* Система привода неисправна.
  - Обратитесь в специализированную мастерскую с квалифицированным персоналом.

Не выключая двигатель, обратитесь на СТО!

- \* Из-за неисправности перезапуск системы привода невозможен.
  - Не выключая систему привода, продолжайте движение до ближайшей специализированной мастерской с квалифицированным персоналом.

Неисправность привода Доступная скорость сильно ограничена См."Руководство"

- \* Система привода неисправна.
 

Максимальная скорость автомобиля ограничена.

  - Обратитесь в специализированную мастерскую с квалифицированным персоналом.



Резервный режим Зарядите высоковольтную АКБ

- \* Уровень заряда высоковольтной АКБ достиг резервного уровня.
  - Зарядите высоковольтную аккумуляторную батарею (→ стр. 336).



12-вольтовая АКБ См."Руководство"

- \* Система привода выключена, а уровень заряда АКБ на 12 В слишком низкий.
  - Выключите ненужные потребители электроэнергии.
  - Двигайтесь на автомобиле в течение 30–60 минут.

или

  - Произведите зарядку автомобиля на зарядной станции (→ стр. 336).

Если сообщение появляется при включенном двигателе автомобиля, то имеет место неисправность бортовой электросети.

  - Обратитесь в специализированную мастерскую с квалифицированным персоналом.







## Сообщения на дисплее

## Возможные причины/следствия и ► предложения по решению



Неисправность

- \* Система привода неисправна. Мощность привода Вашего автомобиля ограничена.
- Обратитесь в специализированную мастерскую с квалифицированным персоналом.



Остановите автомобиль Выключите двигатель

- \* Система привода неисправна.
- Немедленно остановитесь в соответствии с ПДД и выключите систему привода. Не продолжайте движение, так как система привода отключается автоматически.
- Не буксируйте автомобиль, при необходимости прекратите процесс буксировки.
- Обратитесь в специализированную мастерскую с квалифицированным персоналом.



Неисправность Обратитесь на СТО!

- \* Система привода неисправна.
- Обратитесь в специализированную мастерскую с квалифицированным персоналом.



Значительное ограничение мощности

- \* Возникла неисправность высоковольтной аккумуляторной батареи.
- Мощность привода и запас хода сильно ограничены.
- Выключите двигатель и заблокируйте автомобиль.
  - Немного подождав, разблокируйте автомобиль и произведите повторный запуск двигателя.

Если сообщение на дисплее появляется снова:

- Осторожно продолжайте движение.
- Полностью зарядите высоковольтную аккумуляторную батарею (→ стр. 336).

Если мощность привода и запас хода по-прежнему ограничены, то имеет место неисправность системы привода.

- Осторожно продолжайте движение.
- Обратитесь в специализированную мастерскую с квалифицированным персоналом.





## Сообщения на дисплее

## Возможные причины/следствия и ► предложения по решению

Неисправ.высоковольт.АКБ Пуск невозможен припл. через XXX км Обратитесь на СТО! (сообщение на дисплее желтого цвета)

\* Возникла неисправность высоковольтной аккумуляторной батареи.

После прохождения отображаемого расстояния запуск системы привода будет невозможен.

- Проводите необходимые сервисные работы с высоковольтной аккумуляторной батареей в специализированной мастерской с квалифицированным персоналом.

Неисправ.высоковольт.АКБ Пуск невозможен припл. через XXX км Обратитесь на СТО! (сообщение на дисплее красного цвета)

\* Возникла неисправность высоковольтной аккумуляторной батареи.

После прохождения отображаемого расстояния запуск системы привода будет невозможен.

- Незамедлительно выполните необходимые сервисные работы с высоковольтной аккумуляторной батареей в специализированной мастерской с квалифицированным персоналом.

Неисправность высоковольтной АКБ Не выключая двигатель, обратитесь на СТО!

\* Возникла неисправность высоковольтной аккумуляторной батареи.

После выключения системы привода ее пуск будет более невозможен.

- Не выключая систему привода, продолжайте движение до ближайшей специализированной мастерской с квалифицированным персоналом.

## Автомобиль

## Сообщения на дисплее

## Возможные причины/следствия и ► предложения по решению

А/м готов к эксплуатации Отключение произойдет при блокировке замков или через несколько минут

\* Вы собираетесь выйти из автомобиля, готового к движению.

- Выключите двигатель автомобиля, зафиксируйте автомобиль во избежание откатывания и возьмите ключ с собой.
- Если Вы остаетесь в автомобиле, то отключите потребители электроэнергии, например подогрев сидений. В противном случае может произойти разрядка аккумуляторной батареи 12 В, и в результате запуск двигателя автомобиля возможен только с помощью аккумуляторной батареи другого автомобиля (облегчение запуска двигателя).





## Сообщения на дисплее

## Возможные причины/следствия и ► предложения по решению



Проверьте крепление тягово-сцепного устройства (сообщение на дисплее белого цвета)

\* Фаркоп не готов к работе во время движения с прицепом.

**ВНИМАНИЕ**

Опасность аварии из-за незаблокированной ножки сцепного шара

Прицеп может отцепиться.



Немедленно остановитесь с учетом ПДД. Продолжать движение нельзя!



Отсоедините прицеп и зафиксируйте его во избежание откатывания.



Заново запустите процесс поворота и присоедините прицеп только после того, как сообщение на дисплее погаснет.



Немедленно остановитесь в соответствии с ПДД и выключите двигатель автомобиля.



Отсоедините прицеп и зафиксируйте его во избежание откатывания.



Снова запустите процесс поворота (→ стр. 45).



После того как сообщение на дисплее погаснет, присоедините прицеп и продолжайте движение.

Если сообщение на дисплее не гаснет, то фаркоп неисправен, а ножка сцепного шара не зафиксирована.



Не присоединяйте прицеп и продолжайте движение без прицепа. При этом учитывайте уменьшение дорожного просвета из-за незафиксированной ножки сцепного шара.



Обратитесь в специализированную мастерскую с квалифицированным персоналом.

\* Если автомобиль стоит с присоединенным прицепом, то фаркоп не готов к работе.



Отсоедините присоединенный прицеп и во избежание откатывания зафиксируйте его.



**Если ножка сцепного шара убрана:** разблокируйте ножку сцепного шара (→ стр. 45).



Вручную поверните ножку сцепного шара в конечное положение и зафиксируйте ее.





## Сообщения на дисплее

## Возможные причины/следствия и ► предложения по решению

- Если ножка сцепного шара выдвинута: разблокируйте ножку сцепного шара (→ стр. 45).
- Вручную поверните ножку сцепного шара под бампер и зафиксируйте ее.

Если сообщение на дисплее не гаснет, то фаркоп неисправен, а ножка сцепного шара не зафиксирована.

- Не присоединяйте прицеп и продолжайте движение без прицепа. При этом учитывайте уменьшение дорожного просвета из-за незафиксированной ножки сцепного шара.
- Обратитесь в специализированную мастерскую с квалифицированным персоналом.



Проверьте крепление тягово-сцепного устройства (сообщение на дисплее красного цвета)

\* Фаркоп не готов к работе во время движения с прицепом.

**ВНИМАНИЕ**

Опасность аварии из-за незаблокированной ножки сцепного шара

Прицеп может отцепиться.

- Немедленно остановитесь с учетом ПДД. Продолжать движение нельзя!
- Отсоедините прицеп и зафиксируйте его во избежание откатывания.
- Заново запустите процесс поворота и присоедините прицеп только после того, как сообщение на дисплее погаснет.

- Немедленно остановитесь в соответствии с ПДД и выключите двигатель автомобиля.
- Отсоедините прицеп и зафиксируйте его во избежание откатывания.
- Снова запустите процесс поворота (→ стр. 45).
- После того как сообщение на дисплее погаснет, присоедините прицеп и продолжайте движение.

Если сообщение на дисплее не гаснет, то фаркоп неисправен, а ножка сцепного шара не зафиксирована.





## Сообщения на дисплее

## Возможные причины/следствия и ► предложения по решению

- Не присоединяйте прицеп и продолжайте движение без прицепа. При этом учитывайте уменьшение дорожного просвета из-за незафиксированной ножки сцепного шара.
- Обратитесь в специализированную мастерскую с квалифицированным персоналом.
- \* Если автомобиль стоит с присоединенным прицепом, то фаркоп не готов к работе.
- Отсоедините присоединенный прицеп и во избежание откатывания зафиксируйте его.
- **Если ножка сцепного шара убрана:** разблокируйте ножку сцепного шара (→ стр. 45).
- Вручную поверните ножку сцепного шара в конечное положение и зафиксируйте ее.
- **Если ножка сцепного шара выдвинута:** разблокируйте ножку сцепного шара (→ стр. 45).
- Вручную поверните ножку сцепного шара под бампер и зафиксируйте ее.

Если сообщение на дисплее не гаснет, то фаркоп неисправен, а ножка сцепного шара не зафиксирована.

- Не присоединяйте прицеп и продолжайте движение без прицепа. При этом учитывайте уменьшение дорожного просвета из-за незафиксированной ножки сцепного шара.
- Обратитесь в специализированную мастерскую с квалифицированным персоналом.

Проекционный дисплей в настоящее время недоступен См."Руководство"

\* **ПРОЕКЦИОННЫЙ ДИСПЛЕЙ ВРЕМЕННО НЕДОСТУПЕН. ВОЗМОЖНЫЕ ПРИЧИНЫ:**

- Сбои в электропитании
- Сбои сигнала
- Остановитесь в соответствии с ПДД и выключите и снова включите двигатель автомобиля.
- Если сообщение на дисплее появится снова, то обратитесь в специализированную мастерскую с квалифицированным персоналом.

Проекционный дисплей не действует

\* В проекционном дисплее произошла внутренняя ошибка.

- Обратитесь в специализированную мастерскую с квалифицированным персоналом.





## Сообщения на дисплее

## Возможные причины/следствия и ► предложения по решению



Руль управление неисправно Повышенная затрата усилий См."Руководство"

\* Гидроусилитель рулевого управления неисправен.

**▲ ОСТОРОЖНО**

Опасность аварии из-за изменения управляемости автомобиля

Если гидроусилитель рулевого управления частично или полностью неисправен, Вам необходимо будет прилагать большее усилие для поворота рулевого колеса.

- Если безопасное управление автомобилем возможно, продолжайте движение с осторожностью.
- Незамедлительно обратитесь в специализированную мастерскую с квалифицированным персоналом.

► Если возможно безопасное управление автомобилем, то осторожно продолжайте движение.

► Немедленно обратитесь в специализированную мастерскую с квалифицированным персоналом.



Руль управление неисправно Немедленно остановите а/м См."Руководство"

\* Рулевое управление неисправно. Управляемость автомобиля сильно ограничена.

**▲ ОСТОРОЖНО**

Опасность аварии при ограниченной управляемости

Если рулевое управление перестает работать надлежащим образом, безопасность эксплуатации автомобиля под угрозой.

- Немедленно остановите автомобиль с учетом дорожной ситуации. Продолжать движение нельзя!
- Свяжитесь со специализированной мастерской с квалифицированным персоналом.

► Немедленно остановитесь в соответствии с ПДД. Не продолжайте движение!

► Обратитесь в специализированную мастерскую с квалифицированным персоналом.





## Сообщения на дисплее

## Возможные причины/следствия и ▶ предложения по решению

Активный капот Неисправность  
См. "Руководство"



\* Активный капот (система защиты пешеходов) неисправен или не функционирует из-за срабатывания.

▶ Обратитесь в специализированную мастерскую с квалифицированным персоналом.

\* По меньшей мере одна дверь открыта.

▶ Закройте все двери.



\* Капот открыт.

**ОСТОРОЖНО**

Опасность аварии при разблокировке капота во время движения

Капот может открыться и заблокировать Вам обзор.

▶ Во время движения ни в коем случае не производите разблокировку капота.

▶ Перед каждой поездкой убедитесь в том, что капот заблокирован.

▶ Немедленно остановитесь в соответствии с ПДД.

▶ Закройте капот.



\* Дверь багажника открыта.

▶ Закройте дверь багажника.

Противоугонная сигнализационная система Неисправность

\* Противоугонная система неисправна.

▶ Обратитесь в специализированную мастерскую с квалифицированным персоналом.



2-й ряд сидений слева не зафиксирован

\* Левое сиденье или спинка сиденья второго ряда не зафиксированы.

▶ Откиньте соответствующую спинку сиденья назад до фиксации и/или сдвиньте назад ряд сидений (→ стр. 227).

▶ Убедитесь в том, что сиденье зафиксировалось (→ стр. 227).





## Сообщения на дисплее

## Возможные причины/следствия и ▶ предложения по решению



2-й ряд сидений справа не зафиксирован

- \* Правое сиденье или спинка сиденья второго ряда не зафиксированы.
  - ▶ Откиньте соответствующую спинку сиденья назад до фиксации и/или сдвиньте назад ряд сидений (→ стр. 227).
  - ▶ Убедитесь в том, что сиденье зафиксировалось (→ стр. 227).



2-й ряд сидений не может быть откинут  
См. "Руководство"

- \* Складывание спинок сидений второго ряда невозможно.
  - ▶ Проверьте условия для складывания спинок сидений второго ряда (→ стр. 227).



3-й ряд сидений слева не зафиксирован

- \* Левое сиденье или спинка сиденья третьего ряда не зафиксированы.
  - ▶ Откиньте соответствующую спинку сиденья назад до фиксации и/или сдвиньте назад ряд сидений (→ стр. 227).
  - ▶ Убедитесь в том, что сиденье зафиксировалось (→ стр. 227).



3-й ряд сидений справа не зафиксирован

- \* Правое сиденье или спинка сиденья третьего ряда не зафиксированы.
  - ▶ Откиньте соответствующую спинку сиденья назад до фиксации и/или сдвиньте назад ряд сидений (→ стр. 227).
  - ▶ Убедитесь в том, что сиденье зафиксировалось (→ стр. 227).



Долейте стеклоомывающую жидкость

- \* Уровень омывающей жидкости в бачке стеклоомывателя упал ниже минимального.
  - ▶ Долейте омывающую жидкость (→ стр. 29).

Стеклоочистители Неисправность

- \* Сбой в работе стеклоочистителей.
  - ▶ Перезапустите двигатель автомобиля.

Если сообщение на дисплее появляется снова:

  - ▶ Обратитесь в специализированную мастерскую с квалифицированным персоналом.







## Коробка передач

Сообщения на дисплее	Возможные причины/следствия и ► предложения по решению
Остановите автомобиль. Оставьте двигатель включенным. Ждите! Редуктор охлаждается.	<p>* Из парковочного положения <b>P</b> невозможно включение ни одного положения селектора АКП.</p> <p>Коробка передач перегрелась.</p> <ul style="list-style-type: none"> <li>► Дождитесь охлаждения КП.</li> <li>► Если переключение положения селектора АКП невозможно, то обратитесь в специализированную мастерскую с квалифицированным персоналом.</li> </ul>
Положение <b>P</b> только в неподвижном состоянии автомобиля	<p>* Включение парковочного положения <b>P</b> возможно только в остановленном автомобиле.</p> <ul style="list-style-type: none"> <li>► Для остановки нажмите на педаль тормоза.</li> <li>► В неподвижном состоянии автомобиля включите парковочное положение <b>P</b>.</li> </ul>
Для снятия с положения <b>P</b> нажмите на педаль тормоза	<p>* Вы попытались переключиться из парковочного положения <b>P</b> в другое положение АКП.</p> <ul style="list-style-type: none"> <li>► Нажмите на педаль тормоза.</li> <li>► Переключите АКП в положение <b>D</b>, <b>R</b> или в положение холостого хода <b>N</b>.</li> </ul>
Для снятия с передачи <b>P</b> или <b>N</b> нажмите на педаль тормоза и включите двигатель	<p>* Вы попытались переключиться из парковочного положения <b>P</b> или холостого хода <b>N</b> в другое положение АКП.</p> <ul style="list-style-type: none"> <li>► Нажмите на педаль тормоза.</li> <li>► Запустите двигатель автомобиля.</li> <li>► Измените положение АКП.</li> </ul>
Для переключения в положение <b>D</b> или <b>R</b> сначала нажмите на педаль тормоза	<p>* Вы попытались переключить АКП в положение <b>D</b> или <b>R</b>.</p> <ul style="list-style-type: none"> <li>► Нажмите на педаль тормоза.</li> <li>► Переключите АКП в положение <b>D</b> или <b>R</b>.</li> </ul>
Для переключения в положение <b>R</b> сначала нажмите на педаль тормоза	<p>* Вы попытались переключить АКП в положение <b>R</b>.</p>





## Сообщения на дисплее

## Возможные причины/следствия и ► предложения по решению

<p>Опасность откатывания Открыта дверь водителя АКП не в положении P</p>	<ul style="list-style-type: none"> <li>► Нажмите на педаль тормоза.</li> <li>► Переключите АКП в положение <b>R</b>.</li> </ul> <p>* Дверь водителя закрыта не полностью и включено положение АКП <b>D</b>, <b>R</b> или положение холостого хода <b>N</b>. Автомобиль может откатиться.</p> <ul style="list-style-type: none"> <li>► При парковке автомобиля переключите АКП в парковочное положение <b>P</b>.</li> </ul>
<p>Активирована постоянная передача N Опасность откатывания автомобиля</p>	<p>* В движущемся автомобиле включено положение холостого хода <b>N</b>.</p> <ul style="list-style-type: none"> <li>► Для остановки нажмите на педаль тормоза.</li> <li>► В неподвижном состоянии автомобиля включите парковочное положение <b>P</b>.</li> <li>► Для продолжения движения переключите АКП в положение <b>D</b> или <b>R</b>.</li> </ul>
<p>Движение задним ходом невозможно Обратитесь на СТО!</p>	<p>* Коробка передач неисправна. Невозможно переключить АКП в положение <b>R</b>.</p> <ul style="list-style-type: none"> <li>► Обратитесь в специализированную мастерскую с квалифицированным персоналом.</li> </ul>
<p>Редуктор Неисправность СТОП!</p>	<p>* Коробка передач неисправна. Коробка передач автоматически переключается в положение холостого хода <b>N</b>.</p> <ul style="list-style-type: none"> <li>► Немедленно остановитесь в соответствии с ПДД.</li> <li>► Нажмите на педаль тормоза.</li> <li>► Переключите АКП в парковочное положение <b>P</b>.</li> <li>► Обратитесь в специализированную мастерскую с квалифицированным персоналом.</li> </ul>
<p>Не переключая положения АКП, обратитесь на СТО!</p>	<p>* Коробка передач неисправна. Изменение положения АКП невозможно.</p> <ul style="list-style-type: none"> <li>► Если включено положение АКП <b>D</b>, то не изменяя положения АКП, обратитесь в специализированную мастерскую с квалифицированным персоналом.</li> <li>► При всех остальных положениях АКП в соответствии с дорожной ситуацией остановите автомобиль.</li> <li>► Обратитесь в специализированную мастерскую с квалифицированным персоналом.</li> </ul>





## Торможение

### Сообщения на дисплее

### Возможные причины/следствия и предложения по решению



Стояночный тормоз См. "Руководство"



\* Горит желтая контрольная лампа . Электрический стояночный тормоз неисправен.

#### Для приведение стояночного тормоза в действие:

- ▶ Выключите и снова включите двигатель автомобиля.
- ▶ Вручную приведите в действие электрический стояночный тормоз (→ стр. 373).

Если не удастся привести электрический стояночный тормоз в действие:

- ▶ Обратитесь в специализированную мастерскую с квалифицированным персоналом.
- ▶ При остановке автомобиля, если необходимо, во избежание откатывания дополнительно зафиксируйте его.

\* Горят желтая контрольная лампа  и красная контрольная лампа . Электрический стояночный тормоз неисправен.

#### Для отпускания стояночного тормоза:



- ▶ Выключите и снова включите двигатель автомобиля.
- ▶ Отпустите электрический стояночный тормоз вручную (→ стр. 373).

или

- ▶ Произведите автоматическое отпусkanie электрического стояночного тормоза (→ стр. 373).

Если не удастся отпустить электрический стояночный тормоз:

- ▶ Не продолжайте движение! Обратитесь в специализированную мастерскую с квалифицированным персоналом.

\* Мигают желтая контрольная лампа  и красная контрольная лампа . Электрический стояночный тормоз неисправен.

Не удалось привести электрический стояночный тормоз в действие или отпустить его.

- ▶ Выключите и снова включите двигатель автомобиля.

#### Для приведение стояночного тормоза в действие:





## Сообщения на дисплее

## Возможные причины/следствия и предложения по решению



- ▶ Отпустите вручную, а затем задействуйте электрический стояночный тормоз (→ стр. 373).

**Для отпускания стояночного тормоза:**

- ▶ Вручную приведите в действие, а затем отпустите электрический стояночный тормоз.

Если электрический стояночный тормоз не задействован или продолжает мигать красная контрольная лампа 

- ▶ Не продолжайте движение! Обратитесь в специализированную мастерскую с квалифицированным персоналом.
- ▶ При остановке автомобиля, если необходимо, во избежание откатывания дополнительно зафиксируйте его.

\* Желтая контрольная лампа  горит, а красная контрольная лампа  мигает в течение десяти секунд после задействования или отпускания электрического стояночного тормоза. После этого лампа продолжает гореть или гаснет. Электрический стояночный тормоз неисправен.

**При слишком низком уровне заряда:**

- ▶ Зарядите аккумуляторную батарею 12 В (→ стр. 59).

**Для приведение стояночного тормоза в действие:**

- ▶ Выключите зажигание.  
Электрический стояночный тормоз приводится в действие автоматически.

Если не нужно приводить электрический стояночный тормоз в действие, например на линии автоматической мойки или при буксировке неисправного автомобиля, то оставьте двигатель включенным. Исключением является буксировка автомобиля с поднятым задним мостом.

Если электрический стояночный тормоз автоматически в действие не приводится:

- ▶ Выключите и снова включите двигатель автомобиля.
- ▶ Вручную отпустите электрический стояночный тормоз, а затем приведите его в действие (→ стр. 373).

Если после этого не удастся привести электрический стояночный тормоз в действие:

- ▶ Обратитесь в специализированную мастерскую с квалифицированным персоналом.





## Сообщения на дисплее

## Возможные причины/следствия и ▶ предложения по решению

- ▶ При остановке автомобиля, если необходимо, во избежание откатывания дополнительно зафиксируйте его.

**Для отпускания стояночного тормоза:**

- ▶ Если условия для автоматического отпускания стояночного тормоза выполнены, а электрический стояночный тормоз автоматически не отпускается, то отпустите электрический стояночный тормоз вручную (→ стр. 373).

Если после этого не удастся отпустить электрический стояночный тормоз:

- ▶ Не продолжайте движение! Обратитесь в специализированную мастерскую с квалифицированным персоналом.



Стояночный тормоз Отпустите!

- \* Мигает красная контрольная лампа .

**ПРИ ДВИЖЕНИИ ЗАДЕЙСТВОВАН ЭЛЕКТРИЧЕСКИЙ СТОЯНОЧНЫЙ ТОРМОЗ:**

- Не выполнено условие для автоматического отпускания электрического стояночного тормоза (→ стр. 373).
- Вы производите экстренное торможение с помощью электрического стояночного тормоза (→ стр. 374).
- ▶ Проверьте выполнение условий для автоматического отпускания электрического стояночного тормоза.
- ▶ Отпустите электрический стояночный тормоз вручную.



Стояночный тормоз Для отпускания включите зажигание

- \* Горит красная контрольная лампа .

При отпусании электрического стояночного тормоза двигатель выключен.

- ▶ Включите зажигание.



Проверьте уровень тормозной жидкости

- \* В бачке для тормозной жидкости слишком мало тормозной жидкости.





## Сообщения на дисплее

## Возможные причины/следствия и ► предложения по решению

**ОСТОРОЖНО**

Опасность аварии при низком уровне тормозной жидкости

При слишком низком уровне тормозной жидкости возможно снижение эффективности торможения и тормозных качеств автомобиля.

- Немедленно остановите автомобиль с учетом дорожной ситуации. Продолжать движение нельзя!
- Обратитесь в специализированную мастерскую с квалифицированным персоналом.
- Не доливайте тормозную жидкость.

- Немедленно остановитесь в соответствии с ПДД. Не продолжайте движение!
- Не доливайте тормозной жидкости.
- Обратитесь в специализированную мастерскую с квалифицированным персоналом.

Проверьте тормозные накладки  
См. "Руководство"

\* Тормозные колодки достигли предела износа.

- Обратитесь в специализированную мастерскую с квалифицированным персоналом.

## Системы помощи водителю и системы обеспечения безопасности движения

## Сообщения на дисплее

## Возможные причины/следствия и ► предложения по решению



врем.нет доступа См. "Руководство"  
(системы ABS и ESP\*)

\* Системы ABS и ESP\* временно недоступны.

Другие вспомогательные системы и системы обеспечения безопасности движения, например система экстренного торможения (BAS), также могут быть временно недоступны.

Тормозная система продолжает работать в обычном режиме. Это может привести к увеличению тормозного пути в ситуациях, требующих экстренного торможения.





## Сообщения на дисплее

## Возможные причины/следствия и &gt; предложения по решению

**▲ ОСТОРОЖНО**

Опасность заноса при неисправности систем ABS и ESP\*

Колеса могут блокироваться при торможении, а система ESP® не выполняет функцию стабилизации автомобиля.

Это сильно ухудшает управляемость и эффективность торможения автомобиля, а тормозной путь может увеличиться. Кроме того, отключены другие системы обеспечения безопасности движения.

- ▶ На подходящем участке дороги осторожно проедьте несколько небольших поворотов на скорости более 30 км/ч.
- ▶ Если сообщение на дисплее не гаснет, немедленно обратитесь в специализированную мастерскую с квалифицированным персоналом. При этом двигайтесь осторожно.

▶ На подходящем участке дороги осторожно проедьте несколько небольших поворотов на скорости более 30 км/ч.

▶ Если сообщение на дисплее не гаснет, то немедленно обратитесь в специализированную мастерскую с квалифицированным персоналом. При этом двигайтесь осторожно.



не действуют См. "Руководство" (системы ABS и ESP\*)

\* Системы ABS и ESP\* неисправны.

Другие системы помощи водителю и системы обеспечения безопасности движения, например система экстренного торможения BAS, также могут быть неисправны.

Тормозная система продолжает работать в обычном режиме. Это может привести к увеличению тормозного пути в ситуациях, требующих экстренного торможения.





## Сообщения на дисплее

## Возможные причины/следствия и ► предложения по решению

**▲ ОСТОРОЖНО**

Опасность заноса при неисправности систем ABS и ESP\*

Колеса могут блокироваться при торможении, а система ESP\* не выполняет функцию стабилизации автомобиля.

Это сильно ухудшает управляемость и эффективность торможения автомобиля, а тормозной путь может увеличиться. Кроме того, отключены другие системы обеспечения безопасности движения.

- Осторожно продолжайте движение.
- Незамедлительно проверьте системы ABS и ESP\* в специализированной мастерской с квалифицированным персоналом.

► Осторожно продолжайте движение.

► Немедленно обратитесь в специализированную мастерскую с квалифицированным персоналом.



врем.нет доступа См. "Руководство"  
(система ESP\*)

\* Система ESP\* временно недоступна.

Другие системы помощи водителю и системы обеспечения безопасности движения, например система экстренного торможения BAS, также могут быть неисправны.







## Сообщения на дисплее

## Возможные причины/следствия и &gt; предложения по решению

**▲ ОСТОРОЖНО**

Опасность заноса из-за неисправности системы ESP®

Если система ESP® неисправна, она не обеспечивает стабилизацию автомобиля. Кроме того, отключены другие системы обеспечения безопасности движения.

- ▶ На подходящем участке дороги осторожно проедьте несколько небольших поворотов на скорости более 30 км/ч.
- ▶ Если сообщение на дисплее не гаснет, немедленно обратитесь в специализированную мастерскую с квалифицированным персоналом. При этом двигайтесь осторожно.

▶ На подходящем участке дороги осторожно проедьте несколько небольших поворотов на скорости более 30 км/ч.

▶ Если сообщение на дисплее не гаснет, то немедленно обратитесь в специализированную мастерскую с квалифицированным персоналом. При этом двигайтесь осторожно.



не действует См. "Руководство"  
(система ESP®)

\* Система ESP® неисправна.

Другие системы помощи водителю и системы обеспечения безопасности движения, например система экстренного торможения BAS, также могут быть неисправны.

Тормозная система продолжает работать в обычном режиме. Это может привести к увеличению тормозного пути в ситуациях, требующих экстренного торможения.





## Сообщения на дисплее

## Возможные причины/следствия и ▶ предложения по решению

**▲ ОСТОРОЖНО**

Опасность заноса из-за неисправности системы ESP\*

Если система ESP\* неисправна, система ESP\* не обеспечивает стабилизацию курсовой устойчивости автомобиля. Кроме того, отключены другие системы обеспечения безопасности движения.

- ▶ Осторожно продолжайте движение.
- ▶ Проведите проверку системы ESP\* в специализированной мастерской с квалифицированным персоналом.

▶ Осторожно продолжайте движение.

▶ Немедленно обратитесь в специализированную мастерскую с квалифицированным персоналом.

**EBD**

\* Системы EBD, ABS и ESP\* неисправны.

Другие системы помощи водителю и системы обеспечения безопасности движения, например система экстренного торможения BAS, также могут быть неисправны.

не действуют См. "Руководство"  
(системы EBD, ABS и ESP\*)





## Сообщения на дисплее

## Возможные причины/следствия и ▶ предложения по решению

 **ОСТОРОЖНО**

Опасность заноса при неисправности систем EBD, ABS и ESP®

Колеса могут блокироваться при торможении, а система ESP® не выполняет функцию стабилизации автомобиля.

Это сильно ухудшает управляемость и эффективность торможения автомобиля, а тормозной путь может увеличиться. Кроме того, отключены другие системы обеспечения безопасности движения.

- ▶ Осторожно продолжайте движение.
- ▶ Незамедлительно проверьте тормозную систему в специализированной мастерской с квалифицированным персоналом.

- ▶ Осторожно продолжайте движение.
- ▶ Немедленно обратитесь в специализированную мастерскую с квалифицированным персоналом.



выключена

\* Функция HOLD отключена, поскольку автомобиль скользит или не выполнено одно из условий ее включения.

- ▶ Через некоторое время снова включите функцию HOLD или проверьте условия включения функции HOLD (→ стр. 383).



Attention Assist: Сделайте перерыв!

\* Система ATTENTION ASSIST распознала усталость или возрастание невнимательности водителя (→ стр. 386).

- ▶ При необходимости сделайте перерыв.



--- км/ч

\* Система круиз-контроля TEMPOMAT не включается, так как выполнены не все условия включения.

- ▶ Соблюдайте условия включения системы круиз-контроля TEMPOMAT (→ стр. 389).





## Сообщения на дисплее

## Возможные причины/следствия и ► предложения по решению

TEMPOMAT не действует

- \* Система круиз-контроля TEMPOMAT неисправна.
  - Обратитесь в специализированную мастерскую с квалифицированным персоналом.

TEMPOMAT и ограничитель скорости не действуют

- \* Система круиз-контроля TEMPOMAT и ограничитель скорости неисправны.
  - Обратитесь в специализированную мастерскую с квалифицированным персоналом.

TEMPOMAT выключен

- \* Система круиз-контроля TEMPOMAT была выключена.
 

Если дополнительно раздается предупредительный звуковой сигнал, то это значит, что система круиз-контроля TEMPOMAT автоматически выключилась (→ стр. 387).



--- км/ч

- \* Ограничитель скорости не включается в течение некоторого времени. После устранения причин неисправности система снова доступна.



в пассивном режиме

- \* При нажатии на педаль газа с преодолением точки сопротивления (режим «кикдаун») ограничитель скорости переключается в пассивный режим (→ стр. 388).

Ограничитель скорости не действует

- \* Ограничитель скорости неисправен.
  - Обратитесь в специализированную мастерскую с квалифицированным персоналом.

Система предупреждения о скоростных ограничениях в настоящее время недоступна См. "Руководство"

- \* Система предупреждения о скоростных ограничениях временно недоступна.
  - Продолжайте движение.
  - После устранения причин неисправности система снова доступна.

Система предупреждения о скоростных ограничениях не действует

- \* Система предупреждения о скоростных ограничениях неисправна.
    - Продолжайте движение.
- или





## Сообщения на дисплее

## Возможные причины/следствия и ► предложения по решению

- Остановитесь в соответствии с ПДД и перезапустите двигатель автомобиля.
- Если сообщение на дисплее не гаснет, то обратитесь в специализированную мастерскую с квалифицированным персоналом.

Ограничение скорости (зимние шины)  
XXX км/ч

- \* Вы достигли максимально допустимой скорости движения для зимних шин, введенной в память. Превышение этой скорости движения невозможно.

120 km/h!

Превышена максимально допустимая  
скорость

- \* Вы превысили максимально разрешенную скорость движения (только в определенных странах).

- Снизьте скорость.

Система распознавания дорожных знаков в настоящее время недоступна  
См. "Руководство"

- \* Система распознавания дорожных знаков временно недоступна.

После устранения причин неисправности система снова доступна.

- Продолжайте движение с соблюдением правил дорожного движения.

Система распознавания дорожных знаков не действует

- \* Система распознавания дорожных знаков неисправна.

- Продолжайте движение с соблюдением правил дорожного движения.

или

- Остановитесь в соответствии с ПДД и перезапустите двигатель автомобиля.
- Если сообщение на дисплее не гаснет, то обратитесь в специализированную мастерскую с квалифицированным персоналом.



Неисправность Не превышать скорость  
80 км/ч



- \* Система регулирования жесткости амортизаторов неисправна. Это может отрицательно сказаться на ходовых качествах автомобиля.

- Не превышайте скорость движения 80 км/ч.
- Обратитесь в специализированную мастерскую с квалифицированным персоналом.





## Вспомогательные системы

Сообщения на дисплее	Возможные причины/следствия и ► предложения по решению
 <p>--- км/ч</p>	<ul style="list-style-type: none"> <li>* Активная система поддержания дистанции DISTRONIC не включается, так как выполнены не все условия включения.           <ul style="list-style-type: none"> <li>► Соблюдайте условия включения активной системы поддержания дистанции DISTRONIC (→ стр. 396).</li> </ul> </li> </ul>
 <p>Пассивный режим</p>	<ul style="list-style-type: none"> <li>* Если Вы нажимаете на педаль газа с преодолением точки сопротивления, которая установлена системой поддержания дистанции DISTRONIC, то система переключается в пассивный режим (→ стр. 392).</li> </ul>
 <p>Выкл.</p>	<ul style="list-style-type: none"> <li>* Активная система поддержания дистанции DISTRONIC отключилась. Если дополнительно раздается предупредительный звуковой сигнал, то это значит, что активная система поддержания дистанции DISTRONIC отключилась автоматически (→ стр. 396).</li> </ul>
<p>Активная система поддержания дистанции временно недоступна. См. "Руководство"</p>	<ul style="list-style-type: none"> <li>* Активная система поддержания дистанции DISTRONIC временно недоступна.           <p>Условия окружающей среды выходят за системные пределы (→ стр. 392).</p> <p>Если условия окружающей среды соответствуют системным пределам, то система доступна снова.</p> <ul style="list-style-type: none"> <li>► Осторожно продолжайте движение.</li> <li>или</li> <li>► Если сообщение на дисплее не гаснет, то остановитесь с учетом ПДД и перезапустите двигатель автомобиля.</li> </ul> </li> </ul>
<p>Активная система поддержания дистанции не действует</p>	<ul style="list-style-type: none"> <li>* Активная система поддержания дистанции DISTRONIC и активная система помощи при экстренной установке неисправны.           <p>Другие системы помощи водителю и системы обеспечения безопасности движения также могут быть неисправны.</p> <ul style="list-style-type: none"> <li>► Осторожно продолжайте движение.</li> <li>или</li> </ul> </li> </ul>





Сообщения на дисплее	Возможные причины/следствия и ▶ предложения по решению
	<ul style="list-style-type: none"> <li>▶ Остановитесь в соответствии с ПДД и перезапустите двигатель автомобиля.</li> <li>▶ Если сообщение на дисплее не гаснет, то обратитесь в специализированную мастерскую с квалифицированным персоналом.</li> </ul>
<p>Активная система поддержания дистанции снова доступна</p>	<p>* Активная система поддержания дистанции DISTRONIC снова готова к работе.</p> <ul style="list-style-type: none"> <li>▶ Включите активную систему поддержания дистанции DISTRONIC (→ стр. 396).</li> </ul>
<p>Актив.сист.экстрен.торможения Функционирование временно ограничено См."Руководство"</p>	<p><b>* В АВТОМОБИЛЯХ С ПАКЕТОМ ВСПОМОГАТЕЛЬНЫХ СИСТЕМ МОГУТ БЫТЬ ВРЕМЕННО НЕДОСТУПНЫ ИЛИ ДОСТУПНЫ В ОГРАНИЧЕННОМ ОБЪЕМЕ СЛЕДУЮЩИЕ ФУНКЦИИ:</b></p> <ul style="list-style-type: none"> <li>● Активная система экстренного торможения</li> <li>● Активная система помощи в рулевом управлении при объездном маневре</li> </ul> <p>Условия окружающей среды выходят за системные пределы (→ стр. 407).</p> <p><b>Автомобили без пакета вспомогательных систем:</b> активная система экстренного торможения временно недоступна.</p> <ul style="list-style-type: none"> <li>▶ Осторожно продолжайте движение. Если условия окружающей среды соответствуют системным пределам, то система доступна снова.</li> </ul> <p>или</p> <ul style="list-style-type: none"> <li>▶ Если сообщение на дисплее не гаснет, то остановитесь с учетом ПДД и перезапустите двигатель автомобиля.</li> </ul>
<p>Активная система экстренного торможения Функционирование ограничено См."Руководство"</p>	<p><b>* В АВТОМОБИЛЯХ С ПАКЕТОМ ВСПОМОГАТЕЛЬНЫХ СИСТЕМ МОГУТ БЫТЬ ВРЕМЕННО НЕДОСТУПНЫ ИЛИ ДОСТУПНЫ В ОГРАНИЧЕННОМ ОБЪЕМЕ СЛЕДУЮЩИЕ ФУНКЦИИ:</b></p> <ul style="list-style-type: none"> <li>● Активная система экстренного торможения</li> <li>● Активная система помощи в рулевом управлении при объездном маневре</li> </ul> <p><b>Автомобили без пакета вспомогательных систем:</b> активная система экстренного торможения временно недоступна полностью или частично.</p> <ul style="list-style-type: none"> <li>▶ Осторожно продолжайте движение.</li> </ul> <p>или</p>





## Сообщения на дисплее

## Возможные причины/следствия и ► предложения по решению

- Остановитесь в соответствии с ПДД и перезапустите двигатель автомобиля.
- Если сообщение на дисплее не гаснет, то обратитесь в специализированную мастерскую с квалифицированным персоналом.

Активная система помощи в рулевом управлении временно недоступна  
См. "Руководство"

\* Активная система помощи в рулевом управлении временно недоступна.

Условия окружающей среды выходят за системные пределы (→ стр. 403).

Если условия окружающей среды соответствуют системным пределам, то система доступна снова.

- Продолжайте движение.
- При необходимости проверьте давление воздуха в шинах.

Активная система помощи в рулевом управлении не действует

\* Активная система помощи в рулевом управлении и активная система помощи при экстренной остановке неисправны. Активная система поддержания дистанции DISTRONIC по-прежнему доступна.

- Продолжайте движение.

или

- Остановитесь в соответствии с ПДД и перезапустите двигатель автомобиля.
- Если сообщение на дисплее не гаснет, то обратитесь в специализированную мастерскую с квалифицированным персоналом.

Актив.сист.помощи в рулев. управлении в настоящ.время недоступна из-за многократ. экстренных остановок

\* Активная система помощи в рулевом управлении по причине неоднократных экстренных остановок временно недоступна.

- Возьмите на себя управление автомобилем и остановитесь в соответствии с ПДД.
- Выключите и снова включите двигатель автомобиля.
- Активная система помощи в рулевом управлении снова доступна.



Иницируется экстренная остановка

\* Ваши руки находятся не на рулевом колесе. Запускается процесс экстренной остановки (→ стр. 403).

- Активное управление рулем.
- Ускорение или торможение.

Информация по прерыванию процесса экстренной остановки (→ стр. 406).







## Сообщения на дисплее

## Возможные причины/следствия и ► предложения по решению

Система контроля "слепых" зон временно недоступна См."Руководство"

\* Система контроля «слепых» зон временно недоступна.

Достигнуты системные пределы (→ стр. 423).

После устранения причин неисправности система снова доступна.

► Продолжайте движение.

или

► Если сообщение на дисплее не гаснет, то остановитесь с учетом ПДД и перезапустите двигатель автомобиля.

Система контроля "слепых" зон не действует

\* Система контроля «слепых» зон или предупреждение о выходе неисправны.

► Продолжайте движение.

или

► Остановитесь в соответствии с ПДД и перезапустите двигатель автомобиля.

► Если сообщение на дисплее не гаснет, то обратитесь в специализированную мастерскую с квалифицированным персоналом.

Система контроля "слепых" зон при движении с прицепом недоступна См."Руководство"

\* Если Вы установили электрическое соединение с прицепом, то система контроля «слепых» зон будет недоступна.

► Нажмите на сенсорное управление слева для подтверждения сообщения на дисплее.

Активная система удержания полосы движения временно недоступна См."Руководство"

\* Активная система удержания полосы движения временно недоступна.

Условия окружающей среды выходят за системные пределы (→ стр. 425).

Если условия окружающей среды соответствуют системным пределам, то система доступна снова.

► Продолжайте движение.

Активная система удержания полосы движения не действует

\* Активная система удержания полосы движения и активная система помощи при экстренной остановке неисправны.

► Продолжайте движение.

или





## Сообщения на дисплее

## Возможные причины/следствия и ► предложения по решению

- Остановитесь в соответствии с ПДД и перезапустите двигатель автомобиля.
- Если сообщение на дисплее не гаснет, то обратитесь в специализированную мастерскую с квалифицированным персоналом.

Активная система удержания полосы движения. Функционирование ограничено. См. "Руководство"

\* Активная система удержания полосы движения доступна в ограниченном режиме.

- Продолжайте движение.

или

- Остановитесь в соответствии с ПДД и перезапустите двигатель автомобиля.
- Если сообщение на дисплее не гаснет, то обратитесь в специализированную мастерскую с квалифицированным персоналом.



Временно нет доступа. Датчики загрязнены

\* **ПЕРЕДНИЙ И УГЛОВЫЕ РАДАРЫ (ДАЛЕЕ «ДАТЧИКИ») НЕИСПРАВНЫ. ВОЗМОЖНЫЕ ПРИЧИНЫ:**

- Загрязнение датчиков
- Интенсивные осадки
- Длительное движение по загородной трассе без интенсивного потока транспорта, например в пустыне

Системы помощи водителю и обеспечения безопасности движения могут быть неисправны или временно недоступны. Тормозная система, рулевое управление и привод продолжают функционировать.

- Осторожно продолжайте движение.

Когда причины устранены, системы помощи водителю и обеспечения безопасности движения снова доступны, а соответствующие символы отключены.

Если сообщение на дисплее не гаснет:

- Остановитесь в соответствии с ПДД.
- Очистите снаружи все крышки датчиков (→ стр. 377).
- Перезапустите двигатель автомобиля.





## Сообщения на дисплее

## Возможные причины/следствия и ► предложения по решению

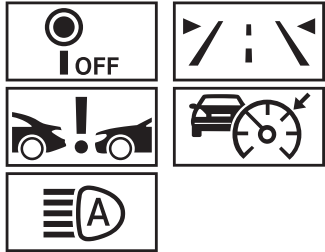

Вид камеры ограничен См. "Руководство"

\* **ОБЗОР МНОГОФУНКЦИОНАЛЬНОЙ КАМЕРЫ ОГРАНИЧЕН. ВОЗМОЖНЫЕ ПРИЧИНЫ:**

- загрязнение лобового стекла в поле зрения многофункциональной камеры
- интенсивные осадки или туман
- запотевание лобового стекла изнутри или снаружи: при определенных погодных условиях, прежде всего в холодное время года, возможно образование конденсата на внутренней или внешней стороне лобового стекла.

Этот конденсат на лобовом стекле автоматически удаляется в течение короткого времени при включении системы отопления. Ограничение носит временный характер.

Системы помощи водителю и обеспечения безопасности движения могут быть неисправны или временно недоступны. Тормозная система, рулевое управление и привод продолжают функционировать.

- Осторожно продолжайте движение.
- Для удаления запотевания стекла снаружи включите однократное срабатывание стеклоочистителя (→ стр. 290).
- Для удаления запотевания изнутри нажмите (→ стр. 303).

Когда причины устранены, системы помощи водителю и обеспечения безопасности движения снова доступны, а соответствующие символы отключены.

Если сообщение на дисплее не гаснет даже по прошествии более 15 минут движения:

- Остановитесь в соответствии с ПДД.
- Очистите лобовое стекло, прежде всего в месте расположения мультимедийной камеры (→ стр. 377).
- Перезапустите двигатель автомобиля.

PRE-SAFE не действует См. "Руководство"

\* Функции системы PRE-SAFE® неисправны.

- Обратитесь в специализированную мастерскую с квалифицированным персоналом.





## Системы помощи при парковке

Сообщения на дисплее	Возможные причины/следствия и ► предложения по решению
PARKTRONIC не действует См. "Руководство" "ПАРКТРОНИК не действует"	* Система комфортной парковки PARKTRONIC неисправна. После устранения причин неисправности система снова доступна. <ul style="list-style-type: none"> <li>► Продолжайте движение, учитывая обстановку вокруг автомобиля.</li> <li>или</li> <li>► Остановитесь в соответствии с ПДД и перезапустите двигатель автомобиля.</li> <li>► Если сообщение на дисплее появляется снова, то обратитесь в специализированную мастерскую с квалифицированным персоналом.</li> </ul>
Активная система помощи при парковке и PARKTRONIC не действуют См. "Руководство"	* Активная система помощи при парковке и система комфортной парковки PARKTRONIC неисправны. После устранения причин неисправности система снова доступна. <ul style="list-style-type: none"> <li>► Продолжайте движение, учитывая обстановку вокруг автомобиля.</li> <li>или</li> <li>► Остановитесь в соответствии с ПДД и перезапустите двигатель автомобиля.</li> <li>► Если сообщение на дисплее появляется снова, то обратитесь в специализированную мастерскую с квалифицированным персоналом.</li> </ul>

## Система экстренного вызова Mercedes-Benz

Сообщения на дисплее	Возможные причины/следствия и ► предложения по решению
 не действует	* Система экстренного вызова Mercedes-Benz неисправна. Кроме того, неисправна система Mercedes me connect. <ul style="list-style-type: none"> <li>► Обратитесь в специализированную мастерскую с квалифицированным персоналом.</li> </ul>





## Система контроля давления в шинах

Сообщения на дисплее	Возможные причины/следствия и ▶ предложения по решению
<p>Система контроля давления воздуха в шинах временно недоступна</p>	<p>* Вы находитесь в зоне мощного источника радиосигнала. Поэтому сигналы датчиков давления воздуха в шинах не принимаются. Система контроля давления в шинах временно недоступна.</p> <p>После устранения причины сбоя система контроля давления в шинах включается автоматически.</p> <p>▶ Продолжайте движение.</p>
<p>Сист. контроля давления воздуха в шинах не действует</p>	<p>* Система контроля давления в шинах неисправна.</p> <div data-bbox="573 647 2056 1062" style="border: 2px solid gray; padding: 10px;"> <p><b>⚠ ОСТОРОЖНО</b>  Опасность возникновения аварии при неисправности системы контроля давления в шинах</p> <p>Система контроля давления в шинах не может надлежащим образом предупредить при потере давления воздуха в одной или нескольких шинах.</p> <p>При слишком низком давлении воздуха шины могут, например, ограничить ходовые качества, а также управляемость и эффективность торможения автомобиля.</p> <p>▶ Проверьте систему контроля давления в шинах в специализированной мастерской с квалифицированным персоналом.</p> </div> <p>▶ Обратитесь в специализированную мастерскую с квалифицированным персоналом.</p>
<p>Система контроля давления воздуха в шинах не действует. Отсутствуют датчики давления воздуха в шинах</p>	<p>* Установленные колеса не оборудованы подходящими датчиками давления воздуха в шинах. Система контроля давления в шинах выключена.</p> <p>▶ Установите колеса с подходящими датчиками давления воздуха в шинах.</p>
<p> Колесные датчики отсутствуют</p>	<p>* На одной или нескольких шинах отсутствует сигнал датчика давления воздуха в шине. Значение давления в соответствующей шине не отображается.</p> <p>▶ Замените неисправный датчик давления воздуха в шине в специализированной мастерской с квалифицированным персоналом.</p>





## Сообщения на дисплее

## Возможные причины/следствия и ► предложения по решению



Проверьте шины!

\* Произошло резкое падение давления воздуха в одной или нескольких шинах.

Отображается положение колеса. Дополнительно раздается звуковой сигнал.

**ОСТОРОЖНО**

Опасность возникновения аварии из-за слишком низкого давления воздуха в шинах

- Шины могут лопнуть.
- Шины могут изнашиваться чрезмерно и/или неравномерно.
- Ходовые качества, а также управляемость и эффективность торможения автомобиля могут значительно ухудшиться.

В этом случае Вы можете потерять контроль над автомобилем.

- Соблюдайте рекомендованные значения давления воздуха в шинах.
- При необходимости откорректируйте давление воздуха в шинах.

- Остановите автомобиль в соответствии с ПДД.
- Проверьте давление воздуха в шинах (→ стр. 712) и сами шины.



Отрегулируйте давление воздуха в шинах

\* Как минимум в одной из шин давление воздуха слишком низкое, или имеются значительные расхождения давления воздуха в отдельных шинах.

- Проверьте давление воздуха в шине и при необходимости подкачайте шину.
- При правильно отрегулированном давлении воздуха в шинах перезапустите систему контроля давления в шинах (→ стр. 715).



Внимание Дефект шины

\* Внезапное падение давления воздуха в одной или нескольких шинах. Отображается положение колеса.





## Сообщения на дисплее

## Возможные причины/следствия и ► предложения по решению

**▲ ОСТОРОЖНО**

Опасность аварии при движении со спущенными шинами

- Шины могут перегреться и получить повреждения.
- Ходовые качества, а также управляемость и эффективность торможения автомобиля могут значительно ухудшиться.

В этом случае Вы можете потерять контроль над автомобилем.

- Не допускайте движения со спущенными шинами.
- В случае спуска шины MOExtended не превышайте допустимое расстояние для движения в аварийном режиме и максимально допустимую скорость.
- Учитывайте указания относительно действий при повреждении шины.

Указания по действиям при проколе шины (→ стр. 60).

- Остановите автомобиль в соответствии с ПДД.
- Проверьте шины.



Перегрев шин

\* Как минимум одна шина перегрелась. Перегретые шины обозначены красным цветом. При температурах, близких к предельно допустимым, шины обозначаются желтым цветом.

**▲ ОСТОРОЖНО**

Опасность аварии при движении с перегретыми шинами

Перегретые шины могут лопнуть.

- Снизьте скорость для охлаждения шин.

- Снизьте скорость для охлаждения шин.





Сообщения на дисплее

Возможные причины/следствия и ► предложения по решению



Снизить скорость

\* Как минимум одна шина перегрелась. Перегретые шины обозначены красным цветом. При температурах, близких к предельно допустимым, шины обозначаются желтым цветом.

**▲ ОСТОРОЖНО**  
Опасность аварии при движении с перегретыми шинами

Перегретые шины могут лопнуть.

► Снизьте скорость для охлаждения шин.

► Снизьте скорость для охлаждения шин.







# < Предупредительные сигнальные и контрольные лампы

## Обзор сигнальных и контрольных ламп

При включении двигателя некоторые системы автомобиля выполняют самотестирование. При этом в течение некоторого времени могут загораться или мигать некоторые сигнальные и контрольные лампы. Это нормальное явление. Сигнальные и контрольные лампы сигнализируют о неисправности только в случае, если они загораются или мигают после запуска двигателя автомобиля или во время движения.

Сигнальные и контрольные лампы расположены в выделенных полях индикации.

### СТАНДАРТНЫЙ ДИСПЛЕЙ ВОДИТЕЛЯ





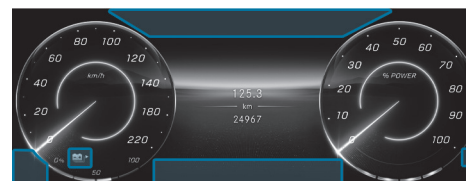

### ШИРОКОФОРМАТНЫЙ ДИСПЛЕЙ ВОДИТЕЛЯ НА ПЕРЕДНЕЙ ПАНЕЛИ



В зависимости от настройки дисплея расположение контрольных ламп на дисплее водителя может отличаться от расположения, приведенного в качестве примера.



### СИГНАЛЬНЫЕ И КОНТРОЛЬНЫЕ ЛАМПЫ БЕЗОПАСНОСТЬ ВОДИТЕЛЯ И ПассаЖИРОВ

-  Система удержания пассажиров (→ стр. 875)
-  Ремень безопасности (→ стр. 875)
-  Система напоминания о людях в автомобиле (белая лампа) (→ стр. 875)
-  Система напоминания о людях в автомобиле (желтая лампа) (→ стр. 875)











## СИСТЕМА ПРИВОДА

-  Мощность снижена (→ стр. 877)
-  Системная ошибка (→ стр. 877)
-  Электрическая неисправность (→ стр. 877)



## АВТОМОБИЛЬ







-  Фаркоп (→ стр. 877)
-  Рулевое управление с усилителем привода (желтая лампа) (→ стр. 877)
-  Рулевое управление с усилителем привода (красная лампа) (→ стр. 877)

## ТОРМОЖЕНИЕ

-  Электрический стояночный тормоз (желтая лампа) (→ стр. 879)
-  Электрический стояночный тормоз (красная лампа) (→ стр. 879)
-  Тормозная система (желтая лампа) (→ стр. 879)
-  Тормозная система (красная лампа) (→ стр. 879)

## СИСТЕМЫ ПОМОЩИ ВОДИТЕЛЮ И СИСТЕМЫ ОБЕСПЕЧЕНИЯ БЕЗОПАСНОСТИ ДВИЖЕНИЯ

-  Антиблокировочная система ABS (→ стр. 881)
-  Система стабилизации ESP® (→ стр. 881)

-  Система ESP® выкл. (→ стр. 881)
-  Система ATTENTION ASSIST (→ стр. 881)
-  Система распознавания дорожных знаков (→ стр. 881)
-  Система предупреждения о скоростных ограничениях (→ стр. 881)
-  Предупреждение об опасной дистанции (→ стр. 881)
-  Активная система экстренного торможения (→ стр. 881)
-  Активная система экстренного торможения (→ стр. 881)





## СИСТЕМА ЭКСТРЕННОГО ВЫЗОВА (ЭРА ГЛОНАСС)

-  Система экстренного вызова (ЭРА ГЛОНАСС) (→ стр. 886)

## СИСТЕМА КОНТРОЛЯ ДАВЛЕНИЯ В ШИНАХ

-  Система контроля давления в шинах (→ стр. 886)

## НАРУЖНОЕ ОСВЕЩЕНИЕ

-  Габаритные огни (→ стр. 281)
-  Ближний свет фар (→ стр. 281)
-  Дальний свет фар (→ стр. 283)
-  Мигающий свет (→ стр. 283)
-  Противотуманные фары (→ стр. 281)





 Задний противотуманный свет (→ стр. 281)

### СИМВОЛЫ НА ЦЕНТРАЛЬНОМ ДИСПЛЕЕ

 Система помощи при трогании с места (→ стр. 446)

 Система предупреждения об объектах, движущихся в поперечном направлении (→ стр. 447)

 Маневренное торможение (→ стр. 448)

## Безопасность водителя и пассажиров

Предупредительная сигнальная и контрольная лампа

Возможные причины/следствия и  предложения по решению



Предупредительная сигнальная лампа системы удержания пассажиров

\* При работающем двигателе автомобиля горит красная сигнальная лампа системы удержания пассажиров. Система удержания пассажиров неисправна (→ стр. 129).





### ОПАСНО

Опасность для жизни при неисправности системы удержания пассажиров

Компоненты системы удержания пассажиров могут самопроизвольно активироваться или в случае аварии работать не должным образом. При аварии может надлежащим образом не отключиться высоковольтная бортовая сеть.

Касание поврежденных компонентов высоковольтной бортовой сети может привести к удару электрическим током.

-  Немедленно произведите проверку и ремонт системы удержания пассажиров в специализированной мастерской с квалифицированным персоналом.
-  После аварии немедленно выключите зажигание.





### Предупредительная сигнальная и контрольная лампа

### Возможные причины/следствия и ► предложения по решению

- Осторожно продолжайте движение.
- Учитывайте сообщения на дисплее водителя.
- Немедленно обратитесь в специализированную мастерскую с квалифицированным персоналом.



Предупредительная сигнальная лампа ремня безопасности мигает

\* Красная сигнальная лампа ремня безопасности мигает, и раздается прерывистый предупредительный звуковой сигнал. Водитель или передний пассажир не пристегнут ремнем безопасности во время движения.

- Пристегните ремень безопасности (→ стр. 128).  
На сиденье переднего пассажира находятся предметы.
- Уберите предметы с сиденья переднего пассажира.



Предупредительная сигнальная лампа ремня безопасности горит

\* После пуска двигателя загорается красная сигнальная лампа ремня безопасности.

Дополнительно может включиться прерывистый предупредительный звуковой сигнал. Красная сигнальная лампа ремня безопасности напоминает водителю и переднему пассажиру о необходимости пристегнуться ремнем безопасности.

- Пристегните ремень безопасности (→ стр. 128).

При наличии предметов на сиденье переднего пассажира красная сигнальная лампа ремня безопасности может не погаснуть.



Сигнальная лампа системы напоминания о людях в автомобиле (белая)

\* Горит белая сигнальная лампа системы напоминания о людях в автомобиле. Система напоминания о людях в автомобиле деактивирована.



Сигнальная лампа системы напоминания о людях в автомобиле (желтая)

\* Горит желтая сигнальная лампа системы напоминания о людях в автомобиле. Система напоминания о людях в автомобиле неисправна.

- Учитывайте сообщения на дисплее водителя.





## Система привода

### Предупредительная сигнальная и контрольная лампа

### Возможные причины/следствия и ► предложения по решению



Сигнальная лампа снижения мощности

\* Горит желтая сигнальная лампа «Мощность снижена». Мощность системы привода снижена.

► Учитывайте сообщения на дисплее водителя.



Сигнальная лампа системной ошибки

\* Горит красная сигнальная лампа «Системная ошибка» при готовности автомобиля к движению [READY]. Имеется неисправность в системе привода.

► Учитывайте сообщения на дисплее водителя.

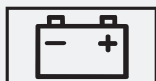

Сигнальная лампа электрической неисправности

\* Горит красная сигнальная лампа электрической неисправности. Имеется неисправность в электрооборудовании.

► Учитывайте сообщения на дисплее водителя.

## Автомобиль

### Предупредительная сигнальная и контрольная лампа

### Возможные причины/следствия и ► предложения по решению



Сигнальная лампа фаркопа

\* Горит красная сигнальная лампа фаркопа. Фаркоп не готов к работе.



**Предупредительная сигнальная и контрольная лампа**
**Возможные причины/следствия и ▶ предложения по решению**

**ВНИМАНИЕ**

Опасность аварии из-за незаблокированной ножки сцепного шара

Прицеп может отцепиться.

- ▶ Немедленно остановитесь с учетом ПДД. Продолжать движение нельзя!
- ▶ Отсоедините прицеп и зафиксируйте его во избежание откатывания.
- ▶ Заново запустите процесс поворота и присоедините прицеп только после того, как сообщение на дисплее погаснет.

- ▶ Учитывайте сообщения на дисплее водителя.



Сигнальная лампа рулевого управления с усилителем привода (желтая)

\* При включенном двигателе автомобиля горит желтая сигнальная лампа рулевого управления с усилителем привода. Усилитель привода рулевого управления или само рулевое управление неисправны.

- ▶ Учитывайте сообщения на дисплее водителя.



Сигнальная лампа рулевого управления с усилителем привода (красная)

\* При включенном двигателе автомобиля горит красная сигнальная лампа рулевого управления с усилителем привода. Усилитель привода рулевого управления или само рулевое управление неисправны.

**ОСТОРОЖНО**

Опасность аварии при ограниченной управляемости

Если рулевое управление перестает работать надлежащим образом, безопасность эксплуатации автомобиля под угрозой.

- ▶ Немедленно остановите автомобиль с учетом дорожной ситуации. Продолжать движение нельзя!
- ▶ Свяжитесь со специализированной мастерской с квалифицированным персоналом.





Предупредительная сигнальная и контрольная лампа

Возможные причины/следствия и ► предложения по решению

- Учитывайте сообщения на дисплее водителя.

## Торможение

Предупредительная сигнальная и контрольная лампа

Возможные причины/следствия и ► предложения по решению



Контрольная лампа электрического стояночного тормоза (красная)



Контрольная лампа электрического стояночного тормоза (желтая)

\* Красная контрольная лампа электрического стояночного тормоза мигает или горит.

Желтая контрольная лампа электрического стояночного тормоза дополнительно загорается при неисправности.

- Учитывайте сообщения на дисплее водителя.



Сигнальная лампа тормозной системы (желтая)

\* При включенном двигателе автомобиля горит желтая сигнальная лампа тормозной системы.

**▲ ОСТОРОЖНО**

Опасность аварии при неисправности тормозной системы

При неисправности тормозной системы эффективность торможения может быть снижена.

- Продолжайте движение с осторожностью.
- Незамедлительно поручите проверку тормозной системы специализированной мастерской с квалифицированным персоналом.

- Осторожно продолжайте движение на безопасной скорости, соблюдая достаточную дистанцию до движущегося впереди автомобиля.



**Предупредительная сигнальная и контрольная лампа****Возможные причины/следствия и ▶ предложения по решению**

- ▶ Учитывайте сообщение на дисплее, если оно появляется на дисплее водителя.
- ▶ Обратитесь в специализированную мастерскую с квалифицированным персоналом.



Сигнальная лампа тормозной системы (красная)

\* При включенном двигателе автомобиля горит красная сигнальная лампа тормозной системы.

**ВОЗМОЖНЫЕ ПРИЧИНЫ:**

- Система усиления тормозного привода неисправна, и могут измениться тормозные характеристики автомобиля.
- В бачке для тормозной жидкости слишком мало тормозной жидкости.
- ▶ Учитывайте сообщения на дисплее водителя.

**⚠ ОСТОРОЖНО**

Опасность несчастного случая и травмирования при повреждении усиления тормозного привода

При повреждении усиления тормозного привода для торможения может потребоваться повышенное усилие при нажатии на педаль тормоза. Тормозные характеристики могут быть нарушены. Тормозной путь может удлиниться в ситуации аварийного торможения.

- ▶ Незамедлительно остановите автомобиль с учетом дорожной ситуации. Не продолжайте движение!
- ▶ Обратитесь в специализированную мастерскую с квалифицированным персоналом.







Предупредительная сигнальная и контрольная лампа

Возможные причины/следствия и ► предложения по решению



**ОСТОРОЖНО**

Опасность аварии при низком уровне тормозной жидкости

При слишком низком уровне тормозной жидкости возможно снижение эффективности торможения и тормозных качеств автомобиля.

- Немедленно остановите автомобиль с учетом дорожной ситуации. Продолжать движение нельзя!
- Обратитесь в специализированную мастерскую с квалифицированным персоналом.
- Не доливайте тормозную жидкость.

## Системы помощи водителю и системы обеспечения безопасности движения

Предупредительная сигнальная и контрольная лампа

Возможные причины/следствия и ► предложения по решению



Предупредительная сигнальная лампа системы ABS

\* При включенном двигателе автомобиля горит желтая сигнальная лампа системы ABS. Система ABS неисправна.

Если это сопровождается предупредительным звуковым сигналом, то неисправна система EBD.

Другие системы помощи водителю и системы обеспечения безопасности движения также могут быть неисправны.

- Учитывайте сообщения на дисплее водителя.





Предупредительная сигнальная и контрольная лампа

Возможные причины/следствия и ► предложения по решению

 **ОСТОРОЖНО**

Опасность заноса при неисправности системы EBD или системы ABS

Колеса могут блокироваться при торможении.

Это сильно ухудшает управляемость и эффективность торможения автомобиля, а тормозной путь может увеличиться. Кроме того, отключены другие системы обеспечения безопасности движения.

- Осторожно продолжайте движение.
- Незамедлительно проверьте тормозную систему в специализированной мастерской с квалифицированным персоналом.

- Осторожно продолжайте движение.
- Обратитесь в специализированную мастерскую с квалифицированным персоналом.



Сигнальная лампа ESP\* мигает

\* Желтая сигнальная лампа системы ESP\* мигает во время движения. Одно или несколько колес достигли предельных значений, при которых отсутствует буксование (→ стр. 380).

- Скорректируйте свой стиль вождения в соответствии с погодными и дорожными условиями.



Сигнальная лампа ESP\* горит

\* При включенном двигателе автомобиля горит желтая сигнальная лампа системы ESP\*. Система ESP\* неисправна.

Другие системы помощи водителю и системы обеспечения безопасности движения, например система экстренного торможения BAS, также могут быть неисправны.

- Учитывайте сообщения на дисплее водителя.





## Предупредительная сигнальная и контрольная лампа

## Возможные причины/следствия и ▶ предложения по решению

**ОСТОРОЖНО**

Опасность заноса из-за неисправности системы ESP®

Если система ESP® неисправна, система ESP® не обеспечивает стабилизацию курсовой устойчивости автомобиля. Кроме того, отключены другие системы обеспечения безопасности движения.

- ▶ Осторожно продолжайте движение.
- ▶ Проведите проверку системы ESP® в специализированной мастерской с квалифицированным персоналом.

▶ Осторожно продолжайте движение.

▶ Немедленно обратитесь в специализированную мастерскую с квалифицированным персоналом.



Сигнальная лампа ESP® ВЫКЛ.

\* При работающем двигателе горит желтая сигнальная лампа ESP® ВЫКЛ. Система ESP® выключена.

Другие системы помощи водителю и системы обеспечения безопасности движения также могут не работать.





Предупредительная сигнальная и контрольная лампа

Возможные причины/следствия и ► предложения по решению

 **ОСТОРОЖНО**

Опасность заноса при движении с отключенной системой ESP®

Система ESP® не выполняет функцию стабилизации автомобиля. Кроме того, другие системы обеспечения безопасности движения могут быть доступны лишь в ограниченном объеме.

- Осторожно продолжайте движение.
- Отключайте систему ESP® лишь тогда, когда этого требует ситуация.

Если система ESP® не включается, то система ESP® неисправна.

- Незамедлительно проверьте систему ESP® в специализированной мастерской с квалифицированным персоналом.

- Соблюдайте указания относительно выключения системы ESP® (→ стр. 380).



Сигнальная лампа системы ATTENTION ASSIST

- \* Сигнальная лампа системы ATTENTION ASSIST горит. Система ATTENTION ASSIST неисправна.

- Обратитесь в специализированную мастерскую с квалифицированным персоналом.



Сигнальная лампа системы распознавания дорожных знаков

- \* Горит сигнальная лампа системы распознавания дорожных знаков. Система распознавания дорожных знаков неисправна.

- Учитывайте сообщения на дисплее водителя.





### Предупредительная сигнальная и контрольная лампа

### Возможные причины/следствия и ► предложения по решению



Сигнальная лампа системы предупреждения о скоростных ограничениях

\* Горит сигнальная лампа системы предупреждения о скоростных ограничениях. Система предупреждения о скоростных ограничениях неисправна.

- Учитывайте сообщения на дисплее водителя.



Сигнальная лампа предупреждения об опасной дистанции

\* Красная сигнальная лампа предупреждения об опасной дистанции горит во время движения. Для выбранной скорости расстояние до движущегося впереди автомобиля слишком мало.

Если раздается дополнительный предупредительный звуковой сигнал, то это значит, что Вы приближаетесь к препятствию со слишком высокой скоростью.

- Будьте готовы немедленно выполнить торможение.
- Увеличьте дистанцию.

Функционирование активной системы экстренного торможения (→ стр. 407).



Сигнальная лампа активной системы экстренного торможения

\* Горит сигнальная лампа активной системы экстренного торможения. Система недоступна из-за загрязнения датчиков или ошибки, или набор ее функций ограничен.

- Учитывайте сообщения на дисплее водителя.



Сигнальная лампа активной системы экстренного торможения

\* Горит сигнальная лампа активной системы экстренного торможения. Система отключена, или диапазон ее функций был автоматически ограничен.

Это может произойти в том случае, если была активирована другая система помощи водителю.

- Учитывайте указания по активной системе экстренного торможения (→ стр. 407).





## Система экстренного вызова Mercedes-Benz

Предупредительная сигнальная и контрольная лампа

Возможные причины/следствия и ► предложения по решению



Сигнальная лампа системы экстренного вызова Mercedes-Benz

\* Система экстренного вызова Mercedes-Benz неисправна. Кроме того, неисправна система Mercedes me connect.

- Обратитесь в специализированную мастерскую с квалифицированным персоналом.

## Система контроля давления в шинах

Предупредительная сигнальная и контрольная лампа

Возможные причины/следствия и ► предложения по решению



Предупредительная сигнальная лампа системы контроля давления воздуха в шинах мигает

\*Желтая сигнальная лампа системы контроля давления в шинах (потеря давления / неисправность) мигает примерно одну минуту, а затем горит постоянно.

Система контроля давления в шинах неисправна.

### ⚠ ОСТОРОЖНО

Опасность возникновения аварии при неисправности системы контроля давления в шинах

Система контроля давления в шинах не может надлежащим образом предупредить при потере давления воздуха в одной или нескольких шинах.

При слишком низком давлении воздуха шины могут, например, ограничить ходовые качества, а также управляемость и эффективность торможения автомобиля.

- Проверьте систему контроля давления в шинах в специализированной мастерской с квалифицированным персоналом.

- Обратитесь в специализированную мастерскую с квалифицированным персоналом.



**Предупредительная сигнальная и контрольная лампа****Возможные причины/следствия и ► предложения по решению**

Предупредительная сигнальная лампа системы контроля давления воздуха в шинах горит

\* Желтая сигнальная лампа системы контроля давления в шинах (потеря давления / неисправность) горит. Система контроля давления в шинах определила падение давления воздуха как минимум в одной из шин.

**ОСТОРОЖНО**

Опасность возникновения аварии из-за слишком низкого давления воздуха в шинах

- Шины могут лопнуть.
- Шины могут изнашиваться чрезмерно и/или неравномерно.
- Ходовые качества, а также управляемость и эффективность торможения автомобиля могут значительно ухудшиться.

В этом случае Вы можете потерять контроль над автомобилем.

- Соблюдайте рекомендованные значения давления воздуха в шинах.
- При необходимости откорректируйте давление воздуха в шинах.

- Остановите автомобиль в соответствии с ПДД.
- Проверьте давление воздуха в шинах и сами шины.





# « Предметный указатель

Вы ищете что-то определенное? Щелкните здесь по соответствующим первым буквам и получите результат.  
Между прочим: Вы в любое время также можете использовать функцию поиска Вашего PDF-Reader.

[A](#) > [M](#) > [W](#) > [Ж](#) > [O](#) >

[B](#) > [O](#) > [A](#) > [З](#) > [P](#) >

[C](#) > [P](#) > [Б](#) > [И](#) > [C](#) >

[D](#) > [Q](#) > [B](#) > [K](#) > [T](#) >

[E](#) > [S](#) > [Г](#) > [Л](#) > [У](#) >

[I](#) > [U](#) > [Д](#) > [M](#) > [Ф](#) >

[L](#) > [V](#) > [E](#) > [H](#) > [X](#) >





Ц 

---

Ч 

---

Ш 

---

Щ 

---

Э 

---

Я 

---

П 

---



# < А

## Антиблокировочная система >

## Android Auto

Передаваемые данные автомобиля >

Подключение мобильного телефона (беспроводное соединение) >

Подключение мобильного телефона (с помощью кабеля) >

## Apple CarPlay®

Завершение работы >

Передаваемые данные автомобиля >

Подключение iPhone® (беспроводное соединение) >

Подключение iPhone® (кабель) >

## AVAS >



# < В

## Bluetooth®

Включение / выключение	>
Информация	>
Подключение мобильного телефона	>
Установка Интернет-соединения	>



# < С

## Car-to-X-Communication

Обзор



Передача уведомлений об опасности





# < D

## Dolby Atmos®

Вызов Dolby Atmos® >

Информация >

Конфигурирование режима движения «I» >

Режимы движения >

Функционирование >

## DYNAMIC SELECT

Выбор режима движения >

Вызов индикации расхода топлива >

Индикация данных автомобиля >

Индикация режима движения >



## < E

**E****BD**, Система Electronic Brakeforce Distribution >

### **Electric Intelligence**

Маршрут с зарядными станциями >

### **ENERGIZING Coach**

Вызов >

Функционирование >



# < I

## In Car Office

Выбор функций (запись в календаре) >

Вызов >

Маркировка задачи как выполненной >

Перешли электронное письмо >

## iPhone®

Интеграция смартфона >



# < L

## Live Traffic Information

Индикация дорожных событий >

Продление абонеента >

Регистрация на портале Mercedes  
me >





# < М

## **MBUX**

Видеорегистратор



## **Mercedes me connect**

Информация



Переданные данные



Помощь при аварии / поломке





< 0

**Offroad**

---





# < P

## PASSENGER AIR BAG

Индикация состояния подушки безопасности переднего пассажира





# < Q

**QR-код карты экстренной помощи**

---





# < S

**SMS-сообщения**



**STEER CONTROL**



**SVHC**

Особо опасные вещества





## < U

### URL-адрес

Передача



### USB-разъем

Вещевые отделения (спереди)



Задняя часть салона



### USB-разъем (мультимедийная система)

Подключение устройств





# < V

## VIN

Моторный отсек >

Сиденье >

Шильдик >



## < W

### what3words

Ввод цели при помощи адреса из  
трех слов >

### Wi-Fi

Включение / выключение >

Информация о подключении >

Настройка точки доступа >

Установка Интернет-соединения >





# < А

## Аварийная световая сигнализация >

### Аварийная ситуация

Аптечка >

Знак аварийной остановки >

Обзор вспомогательных средств >

### Аварийное отключение (высоковольтная бортовая сеть) >

### Аварийные натяжители ремней безопасности

Срабатывание >

## Аварийный запуск (система привода) >

### Аварийный ключ

Вынимание / вставка >

Дверь >

Дверь багажника >

### Аварийный режим эксплуатации

Пуск двигателя автомобиля >

## Авария

Тестовый режим ERA-GLONASS >

Авария, сигнал экстренного вызова >

Автоматическая коробка передач >

Автоматическая регулировка сиденья >

Автоматические мероприятия после аварии >

Автоматическое включение наружного освещения >

Автоматическое дистанционное регулирование >



<b>Автоматическое регулирование температуры воздуха в салоне</b>	>	Включение (кнопка пуска/выключения двигателя Start/Stop)	>	Остановка	>
<b>Автоматическое складывание зеркал</b>	>	Выключение (кнопка пуска/выключения двигателя)	>	Ответственность за дефекты	>
<b>автомобиль</b>		Голосовые команды голосового ассистента системы MBUX	>	Подъем	>
Аварийный ключ	>	Диагностический интерфейс	>	Постановка на стоянку	>
Автоматическая блокировка (MMS)	>	Дополнительная блокировка дверей	>	Проветривание / функция комфортного открывания	>
Блокировка / разблокировка автомобиля (изнутри)	>	Информация	>	Пуск двигателя (аварийный режим эксплуатации)	>
блокировка/разблокировка (аварийный ключ)	>	Использование по назначению	>	Пуск двигателя (кнопка пуска / выключения двигателя)	>
Буксировка	>	Медицинские вспомогательные устройства	>	Регистрация	>
Буксировка неисправного автомобиля	>	Опускание	>	Регламент REACH	>



Система KEYLESS-GO >	Сертификат соответствия >	<b>Адаптивная функция регулирования скорости</b> >
Сохранение данных >	<b>Автомобильный ключ</b> >	<b>Адаптивное изменение жесткости амортизаторов</b>
Транспортировка >	<b>Автономное торможение</b> >	Ходовая часть >
Установка распознавания задеваний >	<b>Авторизованная СТОА</b> >	<b>Адаптивный сигнал торможения</b> >
QR-код карты экстренной помощи >	<b>Авторизованная СТОА Mercedes-Benz</b> >	<b>Аккумулятор</b> >
SVHC (особо опасные вещества) >	<b>Авторские права</b> >	<b>Аккумуляторная батарея</b>
<b>Автомобильная мойка</b> >	<b>Адаптация ремня безопасности</b>	Высоковольтная аккумуляторная батарея >
<b>автомобильный домкрат</b>	Включение / выключение >	<b>Аккумуляторная батарея (аккумуляторная батарея на 12 В)</b>
Место хранения >	Функционирование >	заменить >



Зарядка &gt;

Облегчение пуска двигателя &gt;

Указания &gt;

Указания (пуск двигателя с помощью вспомогательной аккумуляторной батареи и зарядка) &gt;

**Аккумуляторная батарея (высоковольтная бортовая сеть)** >

**Акселерометр (дисплей водителя, меню «Спортивный»)** >

**Активная система поддержания дистанции DISTRONIC**

Активирование/деактивирование &gt;

Активирование/деактивирование переменного ограничителя скорости &gt;

Активная система предупреждения о скоростных ограничениях &gt;

Вызов скорости движения из памяти &gt;

Повышение/понижение скорости движения &gt;

Сохранение значения скорости движения &gt;

Функционирование &gt;

**Активная система помощи в рулевом управлении**

Активная система помощи при экстренной остановке &gt;

Включение/выключение &gt;

Функция &gt;

**Активная система помощи при парковке**

временное прерывание &gt;

Въезд на место парковки &gt;

Выезд с места парковки &gt;

Торможение при маневрировании &gt;

Функция &gt;

Функция автоматического торможения &gt;

**Активная система помощи при экстренной остановке** >

**Активная система предупреждения о скоростных ограничениях** >



### Активная система техобслуживания PLUS >

#### Активная система удержания полосы движения

Включение / выключение >

Настройка чувствительности >

Режим эксплуатации с прицепом >

Функция >

#### Активная система экстренного торможения

Регулировка >

Функция >

### Активный ассистент поддержания дистанции DISTRONIC >

Активная система помощи при экстренной остановке >

Регулировка скорости с учетом маршрута >

### Активный капот >

#### Активный капот (защита пешеходов)

Приведение в исходное положение >

### Акустическая система объемного звучания Burmester®, Звучание

Автоматическая нормализация громкости >

Выбор тембра >

Вызов меню звучания >

Информация >

Настройка высоких, средних и низких частот >

Регулировка акустического баланса левых и правых / передних и задних динамиков >

Установка фокуса звука >

### Акустическая система с расширенными функциями

Включение / выключение функции нормализации громкости >

Вызов меню звучания >

Информация >



Настройка баланса / микшера >

Настройка высоких, средних и низких частот >

**Альтернативный маршрут** >

**Аптечка** >

**Ассистент рулевого управления**

STEER CONTROL >

**Ассистент салона MBUX**

Выбор настроек >

Избранное >

Использование жеста для вызова элементов избранного >

Лазер и его классификация >

Обзор >

Поисковый фонарь >

Пользование функциями при поднесении руки >

Фонарь для чтения >

**Ассистент экстренной остановки** >



# < Б

## Багаж >

## Багажник >

## Багажник на крыше

Загрузка автомобиля >

Крепление >

## Безопасность водителя и пассажиров

Детское кресло >

Домашние животные в автомобиле >

Информация о правильном положении сиденья >

Информация о системе удержания детей >

Основная информация >

Подушка безопасности >

Система напоминания о людях в автомобиле >

Система PRE-SAFE® >

## Бесплатное ПО >

## Беспроводная зарядка

Мобильный телефон >

Указания >

## Ближний свет фар

Включение/выключение >

Перенастройка системы освещения при поездке за границу >

## Блокировка / разблокировка

Двери (изнутри) >



Дополнительная блокировка дверей >

Система KEYLESS-GO >

Mercedes me connect >

#### Блокировка/разблокировка

Аварийный ключ >

Автоматическая блокировка (MMS) >

**Боковая подушка безопасности** >

#### Боковые стекла

Автоматическая функция >

Закрывание при дожде >

Закрывание с помощью ключа >

Комфортабельное закрывание >

Комфортабельное открывание >

Открывание при помощи ключа >

Открывание/закрывание >

Проблема >

Система защитной блокировки от детей (задняя часть салона) >

#### Браузер

Вызов опций >

Удаление данных браузера >

#### Буксирная проушина

Место хранения >

#### Буксировка

Методы буксировки >

#### Буксировка в качестве прицепа

Буксировка >





**Буксировка для пуска двигателя** >

**Буксировка на всех четырех колесах**

Буксировка >

**Буксировочное устройство**

Буксировка неисправного автомобиля >



## &lt; В

**Ввод символов**

Выбор скорости печатания &gt;

на сенсорном экране &gt;

Настройка языка клавиатуры &gt;

Распознавание рукописного ввода &gt;

Функционирование / указания &gt;

**Ввод цели**

Ввод адреса из трех слов &gt;

Ввод географических координат &gt;

Ввод промежуточной цели &gt;

Выберите принятую цель &gt;

Выбор из избранного &gt;

Выбор контакта &gt;

Выбор на карте &gt;

Выбор последних целей &gt;

Применение предложенной цели &gt;

**Ввод цели (мультимедийная система)**

Выбор особой цели &gt;

Указания &gt;

**Веб-браузер**

Вкладка &gt;

Вызов веб-сайта &gt;

Вызов настроек &gt;

Передача URL-адреса &gt;



Удаление закладки >

Управление закладками >

Установка в фоновый режим >

#### Ведение к цели

Вне дороги >

Достижение цели >

Информация об автомагистрали >

Маневр >

Прерывание >

Промежуточная цель достигнута >

Рекомендации по полосе движения >

Указания >

#### Ведение к цели с использованием дополненной реальности

Включение >

Включение / выключение вида светофора >

Обзор >

Отображение названий улиц / номеров домов >

#### Вентиляционные дефлекторы

Регулировка >

Вентиляция >

#### Вентиляция сидений

Включение / выключение >

#### Вещевые отделения

Дверь >

Перчаточный ящик >

Подлокотник (спереди) >



Центральная консоль (спереди) >

### Вид светофора

Включение / выключение >

Информация >

### Видеозаписи

Приложение «Галерея» >

### Видеорегистратор

Выбор USB-устройства >

Запуск / остановка циклической записи >

Запуск/остановка однократной записи >

Конфигурирование настроек >

### Вкладки

Управление >

### Включение / выключение нормализации громкости

Акустическая система объемного звучания Burmester® >

### Включение / выключение режима рециркуляции воздуха >

### Включение / выключение функции нормализации громкости

Акустическая система с расширенными функциями >

**Включение/выключение звуковой сигнализации срабатывания замков автомобиля >**

**Внешняя звукогенерация для защиты пешеходов и велосипедистов >**

**Внутрисалонное зеркало заднего вида >**

**Водовоздушный канал >**

**Возврат подлежащих утилизации автомобилей >**

**Воздухозаборник >**

**Возможности зарядки рядом с целью >**

Маршрут >

**Возможности хранения >**



## Возможность движения после прокола >

### Время

Настройка часового пояса >

Установка времени вручную >

Установка формата времени / даты >

### Время задержки выключения освещения

Внутреннее освещение >

Наружное >

## Вспомогательная система ECO

Функция >

## Вторичное использование >

## Второй телефон

Подключение >

## Въезд на место парковки

Активная система помощи при парковке >

Система PARKTRONIC >

## Выбор тембра

Акустическая система объемного звучания Burmester® >

## Вывод для пуска двигателя от внешнего источника питания >

## Выезд с места парковки

Активная система помощи при парковке >

Система помощи при трогании с места >

Система PARKTRONIC >

## Вызов веб-сайта >



### Вызов меню звучания

Акустическая система объемного звучания Burmester® >

Акустическая система с расширенными функциями >

### Вызов центра обслуживания клиентов Mercedes-Benz >

#### Вызовы, Совершение телефонных вызовов

Входящий вызов во время телефонного разговора >

Завершение телефонного разговора >

Запуск функций во время телефонного вызова >

Отклонение >

Прием >

Совершение >

Телефон >

### Вызовы Mercedes me

Передаваемые данные >

Согласование срока проведения ТО >

### Выключение тревожной сигнализации >

### Высоковольтная аккумуляторная батарея

Виды напряжения >

Виды подключения >

Время зарядки >

Гибкая система зарядки Pro >

Завершение процесса зарядки (переменный ток, режим 2/3) >

Завершение процесса зарядки (постоянный ток, режим 4) >

Запас хода >

Запуск процесса зарядки (переменный ток, режим 2/3) >

Запуск процесса зарядки (постоянный ток, режим 4) >

Зарядка ко времени отъезда >



Зарядная станция ускоренной зарядки, режим 4 >	Размещение зарядного кабеля >	Отключение вручную >
Зарядная станция, режим 3 >	Рекуперация >	Панель управления зарядного кабеля >
Индикация потока электроэнергии >	Розетка бытовой электросети, режим 2 >	Устройство для отключения >
Индикация состояния зарядки >	Тип >	
Конфигурирование недельного профиля >	Указания >	
Максимальное увеличение запаса хода >	Устройство для отключения >	
Максимальный зарядный ток (сетевая розетка) >	Устройство ускоренной зарядки Wallbox, режим 3 >	
Общие указания для зарядки >	<b>Высоковольтная бортовая сеть</b>	
Панель управления зарядного кабеля >	Контрольные лампы в розетке автомобиля >	



# < Г

**Габаритные огни** >

**Габаритные размеры автомобиля** >

**Генератор звука** >

**Герметик для шин** >

**Гибкая система зарядки Pro** >

**Глобальный поиск**

Обзор >

Функция >

**Голосовой ассистент**

Ведение диалога >

**Голосовой ассистент системы MBUX**

Ведение диалога >

Голосовые команды >

Качество голосового ввода >

Настройка >

Система голосового управления онлайн >

Управляемые функции >

Функция >

Электронные письма >

**Голосовой помощник MBUX**

Голосовые команды для носителей данных >

Голосовые команды онлайн >

Установка языка >

Эксплуатационная надежность >





### Голосовые указания навигационной системы

Включение / выключение >

Включение / выключение функции  
понижения громкости аудиоисточ-  
ника >

Повтор >

Регулировка громкости >

### Графика сближения

Меню (дисплей водителя) >

### Громкий звук

Система PRE-SAFE® Sound >



# < Д

## Давление воздуха >

### Давление воздуха в шинах

Комплект TIREFIT >

Таблица давления воздуха в шинах >

Указания >

### Давление воздуха в шине

проверка >

### Дальний свет фар >

## Данные автомобиля >

Высота автомобиля >

Длина автомобиля >

Индикация, DYNAMIC SELECT >

Индикация, MBUX >

Колесная база >

Максимальные значения скорости >

Нагрузка на крышу >

Передача данных на Android Auto >

Передача данных на Apple CarPlay® >

Ширина автомобиля >

### Данные доступа

Установка (Bluetooth®) >

### Датчик дождя

Боковые стекла >

Сдвижной люк >



Стеклоочистители >

### Датчики

Информация >

Чистка >

### Датчики автомобиля

### Дверь

Аварийный ключ >

Дополнительная блокировка дверей >

Открывание (изнутри) >

Разблокировка (изнутри) >

Система защитной блокировки от детей (задняя дверь) >

### Дверь багажника, Крышка багажника

Аварийный ключ >

Закрывание >

Ограничение угла открытия >

Открывание >

Функция HANDS-FREE ACCESS >

### Двигатель

Выключение (кнопка пуска/выключения двигателя) >

Номер двигателя >

Облегчение пуска двигателя >

### Декоративная пленка

### Держатель для напитков

### Детали в соответствии с регламентом радиосвязи

Сертификат соответствия >



## Дети

основные указания >

Предотвращение опасности в автомобиле >

## Детское кресло

без системы автоматического отключения подушки безопасности переднего пассажира >

Категории допуска >

коротко о важном >

Обзор предупреждающих наклеек >

обращенная назад >

основные указания >

Пригодность сидений для систем удержания детей стандарта i-Size >

пристегивание ремнем безопасности на заднем сиденье >

пристегивание ремнем безопасности на сиденье переднего пассажира >

Регулировка сиденья >

Рекомендации по системам удержания детей >

Риски / опасность >

Сиденье переднего пассажира >

Сиденья подходят для установки систем крепления детского кресла ISOFIX >

Сиденья пригодны для крепления систем удержания детей ремнями безопасности >

Установка ISOFIX/i-Size >

Якорный ремень Top Tether >

## Дефлекторы

Вентиляционные дефлекторы >

## Диагностический интерфейс >

## Директивы по загрузке автомобиля >

## Дисплей

Уход >



### Дисплей (дисплей водителя)

Обзор индикаций >

### Дисплей (мультимедийная система MBUX)

Настройки >

### Дисплей водителя, Комбинация приборов

Графика сближения >

Индикации состояния >

Комбинация приборов >

Меню >

Меню «Классическое» >

Меню «Навигация» >

Меню «Сервисное обслуживание» >

Меню «Спокойный» >

Меню «Спортивный» >

Меню Offroad >

Пользование >

Проекционный дисплей >

Сигнальные / контрольные лампы >

Срок проведения ТО >

Указания >

### Дистанционное управление гаражными воротами

Осуществление синхронизации переменного кода >

Открытие / закрытие ворот >

Проблема >

Программирование кнопок >

Сброс памяти >

### Домашние животные в автомобиле >



### Дополненная реальность

Ведение к цели MBUX >

### Дополнительная блокировка дверей >

### Допустимая нагрузка на ось >

### Допустимая полная масса >

### Допустимые методы буксировки

Обзор >

### Дорожная информация

Обзор >

Отображение дорожной карты >

Продление абонемента Live Traffic Information >

Регистрация службы Live Traffic Information >

### Дышло >



# < Е

## Единицы измерения

Настройка





# < Ж

**Животные**

---







# < 3

## Заводская табличка

VIN >

Двигатель >

## Заводская табличка автомобиля

Код лакокрасочного покрытия >

Модификация автомобиля >

Нагрузка на ось >

Номер разрешения на эксплуатацию ЕС >

Полная масса >

## Заводские настройки

Функция сброса MBUX >

## Загрузка автомобиля

Багажник на крыше >

Крепежные проушины >

Крючки для одежды >

Крючки для сумок >

Открывание / закрывание пола грузового отделения >

Указания >

## Заднее сиденье

Регулировка наклона спинки сиденья >

Регулировка положения спинки >

## Задний противотуманный фонарь >

## Задняя дверь (система защитной блокировки от детей)

фиксация >



### Закрывание при дожде

Боковые стекла >

Сдвижной люк >

### Замена колеса

Демонтаж колеса >

Монтаж нового колеса >

Опускание автомобиля >

Подготовка >

Подъем автомобиля >

### Запас хода

Указания >

**Запасное колесо**, Аварийное запасное колесо >

### Запасной ключ >

### Запасные части >

### Зарядка

Аккумуляторная батарея на 12 В >

Гибкая система зарядки Pro >

Гнездо USB >

Завершение процесса зарядки (переменный ток, режим 2/3) >

Завершение процесса зарядки (постоянный ток, режим 4) >

Запуск процесса зарядки (переменный ток, режим 2/3) >

Запуск процесса зарядки (постоянный ток, режим 4) >

Зарядная станция ускоренной зарядки, режим 4 >

Зарядная станция, режим 3 >

Индикация состояния зарядки >

Ко времени отъезда >

Контрольные лампы в розетке автомобиля >



Конфигурирование недельного профиля >	USB-разъем >	Иммобилайзер >
Максимальный зарядный ток (сетевая розетка) >	<b>Зарядный кабель</b>	<b>Защита пешеходов</b> >
Панель управления зарядного кабеля >	Гибкая система зарядки Pro >	<b>Защита с помощью PIN-кода</b>
Размещение зарядного кабеля >	Панель управления >	Защита с помощью PIN-кода системы >
Рекуперация >	Размещение >	<b>Защита с помощью PIN-кода системы</b>
Розетка бытовой электросети, режим 2 >	<b>Защита данных</b>	Включение / выключение >
Указания по высоковольтной аккумуляторной батарее >	Предоставление прав >	<b>Защитная крышка розетки</b> >
Указания по зарядке высоковольтной аккумуляторной батареи >	<b>Защита от кражи</b>	<b>Звук</b>
Устройство ускоренной зарядки Wallbox, режим 3 >	Дополнительная блокировка дверей >	Колёса / шины >



Система PRE-SAFE® Sound >

### **Звуковое подтверждение от автомобиля**

Вызов звукового подтверждения от автомобиля >

Информация >

### **Зеркала**

Зеркало заднего вида >

Наружное зеркало заднего вида >

Складывание зеркал >

### **Зеркало заднего вида**

Автоматическое затемнение >

### **Зимние шины**

Ограничитель скорости >

Установка постоянного ограничения скорости >

### **Знак аварийной остановки**

### **Значения массы**



# < И

**Идентификационный номер автомобиля** >

**Избранное**

Адрес места работы >

Вызов >

Добавление цели >

Домашний адрес >

Обзор >

Переименование >

Перемещение >

Удаление >

**Изменение**

Потенциал защиты ограничен >

**Износ**

Потенциал защиты ограничен >

**Изображения**

Приложение «Галерея» >

**Иммобилайзер** >

**Индивидуальный режим движения**

Конфигурирование >

**Индикация межсервисных интервалов** >

**Индикация мощности**

Функционирование / указания >

**Индикация нагрузки на крышу**

Информация >



**Индикация положения КП**



**Индикация потока электроэнергии**

Функционирование / указания



**Индикация расхода топлива**



**Индикация режима движения**



**Индикация состояния**

Подушка безопасности переднего пассажира



Ремень безопасности в задней части салона



**Индикация состояния зарядки**



**Индикация ESO**



**Инструмент для замены шины**



**Интеграция смартфона**

Система Apple CarPlay® / Android Auto



**Интенсивность воздушного потока**

Установка



**Интернет**

Веб-браузер



Веб-браузер в фоновом режиме



Вызов веб-сайта



Вызов настроек веб-браузера



Вызов опций интернет-браузера



Интеграция смартфона



Настройка точки доступа Wi-Fi



Удаление данных браузера



Удаление закладки



Управление закладками



Mercedes me connect





## Интернет-соединение

Индикация состояния соединения >

Информация >

Обзор состояния соединения >

Ограничения >

Отключение автоматического интернет-соединения (коммуникационный модуль) >

Отмена доступа (мобильный телефон) >

Установка >

Установка (коммуникационный модуль) >

Установка (Bluetooth®) >

Установка (Wi-Fi) >

Установка данных доступа (Bluetooth®) >

## Интерфейс бортового диагностирования

### Информация в соответствии с регламентом радиосвязи

Информация об импортерах >

Использование радиосвязи >

Обозначения в соответствии с регламентом радиосвязи >

Удельный коэффициент поглощения излучения >

## Информация о дорожной ситуации

Информация по службе Live Traffic Information >

Отображение дорожных событий >

Car-to-X-Communication >

## Информация о погоде >

### Информация об импортерах

Информация в соответствии с регламентом радиосвязи >

## Использование по назначению >

## Использование радиосвязи >



# < К

## Камера

Выбор вида изображения >

Информация >

Камера 360° >

Камера заднего вида >

Кнопка >

Открытие крышки камеры  
(камера заднего вида) >

Уход >

Функционирование >

Чистка >

## Камера заднего вида

Камера 360° >

Открытие крышки камеры >

Функционирование >

## Камеры автомобиля >

## Канал

Настройка >

## Капот

Активный капот >

Открытие / закрытие >

## Капота

Приведение в исходное положение  
(активный капот) >



**Карта, Дорожная карта**

- Автоматическая установка масштаба карты >
- Выбор дополнительной информации >
- Выбор символов особых целей >
- Изменение области >
- Индикация киблы >
- Индикация компаса >
- Индикация спутниковой карты >
- Картографические данные >

Обзор маршрута после пуска двигателя >

Обновление >

Объезд территории >

Объезд территории (обзор) >

Отображение версии карты >

Отображение дорожной карты >

Отображение запаса хода >

Отображение информации о погоде >

Отображение онлайн-информации на карте >

Перемещение >

Удаление территории >

Установка масштаба >

**Карта экстренной помощи, QR-код** >

**Кибла** >

**Кинетические характеристики**

Регулировка >

**Климатическая установка**

Сброс >



## Ключ

- Аварийный ключ >
- Аккумуляторная батарея >
- Включение / выключение предварительного кондиционирования воздуха >
- Запасной ключ >
- Звуковая сигнализация срабатывания замков автомобиля >
- Крепление к связке ключей >
- Отключение функции >
- Проблема >

Расход электроэнергии >

Установка разблокировки >

Функционирование >

## Ключ автомобиля >

### Кнопка пуска / выключения двигателя

Пуск двигателя >

### Кнопка пуска/выключения двигателя Start/Stop

Включение электропитания/двигателя автомобиля >

Постановка автомобиля на стоянку >

## Кнопка SOS >

Код лакокрасочного покрытия >

Коленная подушка безопасности >

## Колеса

- Возникновение постороннего шума >
- Выбор >
- Давление воздуха в шинах >
- Демонтаж >
- Замена >



Комплект TIREFIT >	Уход >	Установка интернет-соединения >
Ненормальные ходовые качества >	Хранение >	<b>Компас</b> >
Перестановка >	Цепи противоскольжения >	<b>Комплект бортового инструмента</b>
Поломка >	Шины MOExtended >	Буксирная проушина >
Проверка >	<b>Комбинированный переключатель</b>	Комплект TIREFIT >
Проверка температуры шин >	Свет >	<b>Комплект инструмента для замены колес</b> >
Система контроля давления в шинах >	Стеклоочистители >	<b>Комплект TIREFIT, Компрессор для накачивания шин</b>
Указания по монтажу >	<b>Коммуникационный модуль</b>	Место хранения >
Установка >	Отключение автоматического интернет-соединения >	Сертификат соответствия >

**Комплектация на заказ** >

**Комфорт**

Информация &gt;

**Комфортабельное закрывание** >

**Комфортабельное открывание** >

**Комфортабельное управление**

 Закрывание / открывание стекол  
(кнопка режима рециркуляции воз-  
духа) >

**Контактные данные**, Адресная книга,  
Телефонная книга

Импорт (обзор) &gt;

Импорт цели &gt;

Информация &gt;

Опции &gt;

Открытие &gt;

Совершение телефонного вызова &gt;

Сохранение &gt;

Удаление &gt;

Формат названия &gt;

**Контакты**

Выбор опций для предложений &gt;

Указание по предложениям &gt;

**Контрольные / сигнальные лампы**

Дисплей водителя &gt;

**Контрольные/сигнальные лампы**

PASSENGER AIR BAG &gt;

**Короб радиатора** >



## Коробка передач

Включение передачи заднего хода >

Включение положения для движения >

Включение холостого хода >

Индикация положения КП >

Кнопка DYNAMIC SELECT >

Переключение в парковочное положение >

Положения коробки передач >

Режимы движения >

Селектор АКП DIRECT SELECT >

Функция замедленной передачи >

**Корректировка скорости**, на основании анализа маршрута >

**Крепежные проушины** >

**Кронштейн для велосипедов**

Несущая способность >

Режим эксплуатации с прицепом >

**Крышка зарядной розетки** >

**Крючки для одежды** >

**Крючки для сумок** >



# < Л

## Лампа для чтения

Освещение салона



## Лобовое стекло

Разморозка





# < М

## Максимальное увеличение запаса хода, ERM (Extended Range Mode – режим увеличения запаса хода)

Включение / выключение >

Функционирование >

## Максимальные значения скорости >

## Маневрирование

Торможение при маневрировании >

## Маршрут

Альтернативный маршрут >

Включение / выключение системы контроля запаса хода >

Возможности зарядки рядом с целью >

Выбор настроек для зарядных станций (навигация с опцией Electric Intelligence) >

Выбор опций >

Выбор сообщений >

Выбор типа >

Запись >

Запуск автоматического поиска придорожных зон отдыха >

Запуск сохраненного маршрута >

Индикация информации о цели >

Индикация перечня маршрута >

Маятниковый маршрут >

Навигация >

Опция Electric Intelligence (обзор) >

Планирование >

Принятие рекомендации по объезду >



Расчет альтернативных маршрутов >

Расчет с опцией Electric Intelligence >

Редактирование сохраненного маршрута >

Сервис «Планирование маршрута» >

Сохранение записанного маршрута >

Electric Intelligence >

**Мастерская** >

**Мастерская гарантийного ремонта** >

**Маятниковый маршрут** >

**Медицинские вспомогательные устройства** >

**Мекка** >

**Меню (дисплей водителя), Кнопки на рулевом колесе**

Графика сближения >

Меню «Классическое» >

Меню «Спокойный» >

Навигация >

Пользование >

Сервисное обслуживание >

Спортивный >

Указания >

Offroad >

**Меню климатической установки**

Выбор режимов климатической установки >

Распределение воздуха >

Система отопления, вентиляции и кондиционирования >

**Места для парковки**

Индикация на карте >





## Место для парковки

Обзор >

Выбор >

Поиск >

## Место парковки

Предварительное бронирование >

## Местоположение автомобиля

Сохранение >

## Методы буксировки

Без отрыва передних и задних колес >

## Мигающий свет

## Мобильный телефон

Интеграция смартфона >

Максимальная мощность передатчика >

Отмена доступа в Интернет >

Телефон >

Указания, касающиеся беспроводной зарядки >

Частоты >

## Модификация автомобиля

## Моечная установка высокого давления

## Мойка автомобиля

Автомобильная мойка >

Автомоечный режим >

Моечная установка высокого давления >

Ручная мойка >

## Монтаж

Цепи противоскольжения >



Шины/колеса >

### Монтаж аксессуаров

Потенциал защиты ограничен >

### Монтаж номерного знака (вперед)

### Монтировать номерной знак (вперед)

### Мощность (дисплей водителя, меню «Спортивный»)

### Музыка онлайн

Вызов >

Вызов настроек >

Добавление провайдера >

Условия >

Функция поиска >

### Мультимедийная система

Включение / выключение усиления  
голосового вывода в заднюю часть  
салона >

### Мультимедийная система MBUX

Ассистент салона MBUX >

Глобальный поиск >

Заводская настройка >

Запуск программы ENERGIZING  
COMFORT >

Кинетические характеристики  
сиденья с функцией ENERGIZING >

Конфигурирование настроек дис-  
плея >

Настройка клавиатуры и функции  
распознавания рукописного ввода >

Настройки дисплея >

Начальный экран >

Обзор >

Основанная на анализе маршрута  
адаптация скорости >

Подогрев рулевого колеса / сиде-  
ний >



- Права >
- Программы ENERGIZING COMFORT (обзор) >
- Режимы движения >
- Сенсорный экран >
- Установка распознавания задеваний >
- Установки языка >
- Mercedes me и приложения >

### Мультимедийный режим

- Запуск поиска по категориям >



# < Н

## Навигационная система

Обновление картографических данных >

## Навигация

Ввод цели >

Включение >

Голосовые команды MBUX >

Информация >

Маршрут с зарядными станциями >

Меню (дисплей водителя) >

Обзор >

Electric Intelligence >

## Нагрузка

### Нагрузка на крышу >

### Нагрузка на ось >

Режим эксплуатации с прицепом >

### Накладки тормозных колодок >

## Напольный коврик >

### Напряжение питания >

Включение (кнопка пуска/выключения двигателя Start/Stop) >

## Наружное зеркало заднего вида

Автоматическое складывание зеркал >

Регулировка >

Сигнальная лампа >

Система контроля «слепых» зон >



Складывание / раскладывание >

Функция памяти >

### Наружное освещение

Перенастройка системы освещения при поездке за границу >

Уход >

### Наружное освещение для движения >

### Наружные зеркала заднего вида

Парковочное положение >

### Настройка баланса / микшера

Акустическая система с расширенными функциями >

### Настройка высоких, средних и низких частот

Акустическая система объемного звучания Burmester® >

Акустическая система с расширенными функциями >

### Настройка низких, средних и высоких частот

Акустическая система с расширенными функциями >

### Настройка средних, высоких и низких частот

Акустическая система с расширенными функциями >

### Настройки

Информация >

### Настройки зарядки >

### Настройки звучания

Автоматическая нормализация громкости >

Вызов меню звучания >

Регулировка акустического баланса левых и правых / передних и задних динамиков >

### Начальный экран

Центральный дисплей >



## Неисправность

Буксировка для пуска двигателя >

Замена колеса >

Система удержания пассажиров >

**Немедленное предварительное кондиционирование воздуха** >

## Неправильное поведение пассажиров автомобиля

Потенциал защиты ограничен >

## Несущая способность

Кронштейн для велосипедов >

## Ножка сцепного шара

Откидывание в рабочее положение / возвращение в нерабочее положение >

Тягово-сцепное устройство >

**Номер двигателя** >

**Номер разрешения на эксплуатацию ЕС** >

## Носители данных

Общая информация >



# < 0

## Обзор

Устранение запотевания стекол >

## Облегчение пуска двигателя >

## Обновление программного обеспечения, Обновление, Системное обновление

Информация >

Проведение >

Сообщение о неисправности >

## Обогрев заднего стекла >

## Обработка данных в автомобиле >

## Обращенное назад детское сиденье

Информация >

## Общие указания по вождению >

## Огнетушитель >

## Ограничение скорости

Зимние шины >

## Ограничитель скорости

Активирование/деактивирование >

В пассивном режиме >

Включение / выключение >

Выбор >

Вызов скорости движения из памяти >

Кнопки >

Постоянная установка >



Сохранение значения скорости >

Условия >

Установка скорости >

Функционирование >

**Оконная подушка безопасности** >

**Омывающая жидкость**

Заполнение >

Стеклоомывающая жидкость >

**Онлайн-сервисы** >

**Опорная нагрузка** >

**Оригинальные детали Mercedes-Benz** >

**Освещение**

Освещение салона >

**Освещение для ориентировки** >

**Освещение салона**

Время задержки выключения освещения >

Регулировка >

Свет фонаря для чтения MBUX >

Светодиодная подсветка салона >

**ослабленные компоненты**

Потенциал защиты ограничен >

**Основная информация** >

**Особая цель**

Выбор >

**Остановка**

Постановка автомобиля на стоянку >





## Ответственность

Системы обеспечения безопасности движения >

## Ответственность за дефекты >

## Отделение для хранения вещей под полом грузового отделения

Открывание / закрывание >

## Открывание / закрывание ворот >

## Открывание / закрывание ворот гаража >

## Открывание двери багажного отделения ногой

Функция HANDS-FREE ACCESS >

## Отображение названий улиц / номеров домов >

## Отопление

Включение / выключение >

Рулевое колесо >

Сиденье >

## Отопление, вентиляция и кондиционирование

Предварительное кондиционирование воздуха при помощи ключа >

## Отслеживание радиостанций

Настройка >

Настройка (Интернет-радио) >

## Отстегивание ремня безопасности >

## Охлаждающая жидкость

Указания >

## Охрана окружающей среды

Возврат подлежащих утилизации автомобилей >

Стиль вождения >



# < P

**Радарные и ультразвуковые датчики** >

**Радио TuneIn**

Вход в учетную запись >

Выбор и подключение радиостанции >

Выбор прямой трансляции >

Выход из учетной записи >

Настройка опций >

Обзор >

Сохранение радиостанции >

Удаление радиостанции >

**Радиоприемник**

Включение >

Включение / выключение радиотекста >

Вызов слайд-шоу >

Вызов списка телевизионных каналов >

Выключение/включение слайд-шоу >

Голосовые команды (система LINGUATRONIC) >

Голосовые команды MBUX >

Меню >

Настройка диапазона частот >

Настройка отслеживания радиостанций (Интернет-радио) >

Настройка увеличения радиопередач дорожной информации >

Настройка функции отслеживания радиостанций в радиоприемнике >

Непосредственный ввод частоты >



Обзор >	Удаление радиостанции >	<b>Радиостанции</b>
Отображение / скрытие текста песни >	Установка канала >	
Отображение радиотекста >	Фиксирование частоты >	
Перемещение радиостанции >	<b>Радиоприемник (аудиосистема)</b>	Мощность передатчика >
Поиск радиостанции >	Включение / выключение сообщений радиопередачи дорожной информации >	Установка >
Предлагаемая радиостанция >	<b>Радиосообщения</b>	Частоты >
Редактирование избранного >	включение или выключение >	<b>Радиостанция</b>
Редактирование памяти радиостанций >	Выбор >	Непосредственный ввод частоты >
Сохранение канала >		Перемещение >
		Редактирование избранного >
		Сохранение >



Удаление &gt;

Фиксирование частоты &gt;

**Разделительная сетка** >**Распознавание задеваний (припаркованный автомобиль)**

Регулировка &gt;

**Распознавание невнимательности** >**Распознавание полосы движения**Активная система удержания  
полосы движения >**Распознавание речи** >**Распознавание рукописного ввода** >**Распознавание усталости** >**Распределение воздуха**

Обзор &gt;

Регулировка &gt;

Установка &gt;

**Распределение тормозных сил** >**Регистрация** >**Регламент REACH** >**Регулирование дистанции** >**Регулировка акустического баланса  
левых и правых / передних и задних  
динамиков**Акустическая система объемного  
звучания Burmester® >**Регулировка скорости с учетом маршрута**

Регулировка &gt;

Функция &gt;

**Режим автомойки** >**Режим воспроизведения мультимедиа**Подключение аудиоустройства с  
Bluetooth® >



### Режим воспроизведения с внешних носителей

Авторское право и товарные знаки >

Воспроизведение похожих музыкальных композиций >

Добавить любимую композицию >

Запуск воспроизведения с носителя данных >

Информация о поиске по категориям >

Использование поиска по ключевым словам >

Обзор меню носителей данных >

Поддерживаемые форматы и носители данных >

Подключение USB-устройств >

Случайный микс >

Удаление любимой композиции >

Управление воспроизведением с носителя данных >

### Режим эксплуатации с прицепом

Активная система удержания полосы движения >

Выдвигание / задвигание ножки сцепного шара >

Кронштейн для велосипедов >

Нагрузка на ось >

Присоединение / отсоединение прицепа >

Регулировка >

Розетка >

Указания >

### Режимы движения

Выбор >

### Режимы работы телефона

Телефония по Bluetooth® >

Рекомендации по вождению >



## Рекуперативное торможение (дисплей водителя, меню «Спортивный») >

### Рекуперация

Регулировка >

Функция >

### Ремень

Отстегивание >

Пристегивание >

Указания по правильному использованию >

## Ремень безопасности

Автоматическое предварительное натяжение >

Включение / выключение функции адаптации ремней безопасности >

Индикация состояния ремней безопасности в задней части салона >

Отстегивание >

Пристегивание >

Сигнальная лампа >

Указания по правильному использованию >

Уход >

## Ремень безопасности в задней части салона

Индикация состояния >

### Розетка

12 В (центральная консоль спереди) >

12 V (багажник / багажное отделение) >

115 В (задняя часть салона) >

Режим эксплуатации с прицепом >

### Розетка автомобиля

Контрольные лампы >



Уход >

### Рулевое колесо

Механическая регулировка >

Подогрев рулевого колеса >

Подушка безопасности водителя >

### Ручная мойка >

### Рычаг селектора АКП >



# < С

## Самотестирование

Система автоматического отключения подушки безопасности переднего пассажира >

Система удержания пассажиров >

## Сброс

Функция сброса MBUX >

## Свет

Аварийная световая сигнализация >

Автоматическое включение наружного освещения >

Адаптивный сигнал торможения >

Время задержки выключения освещения >

Дальний свет фар >

Задний противотуманный фонарь >

Комбинированный переключатель >

Лампа для чтения >

Мигающий свет >

Освещение для ориентировки >

Освещение салона >

Ответственность в связи с системами освещения >

Перенастройка системы освещения при поездке за границу >

Система адаптивного управления дальним светом >

**Свет фонаря для чтения MBUX** >

**Светодиодная подсветка салона** >

**Сдвижной люк**, Панорамная крыша со сдвижным люком

Автоматические функции >





Закрывание при дожде >

Закрывание с помощью ключа >

Открывание / закрывание >

Открывание при помощи ключа >

Проблема >

### Селектор АКП DIRECT SELECT

Автоматическое переключение в парковочное положение >

Включение передачи заднего хода >

Включение положения для движения >

Включение холостого хода >

Переключение в парковочное положение >

Функционирование >

### Сенсорная кнопка Touch-Control

Дисплей водителя >

Настройка чувствительности >

### Сенсорное управление

MBUX >

### Сенсорные элементы управления >

### Сенсорный экран

Ввод символов >

### Сервис «Офис в автомобиле»

Ответ на электронное письмо >

### Сервис «Парковка»

Выбор места для парковки >

Предварительное бронирование парковочного места >

### Сервис Mercedes me Charge, Оплата

Отображение зарядных станций >



### Сервисное обслуживание

Меню (дисплей водителя) >

### Сервисное обслуживание клиентов >

### Сертификат соответствия, CERTIFICATE OF CONFORMITY

Автомобильный домкрат >

Детали в соответствии с регламентом радиосвязи >

Комплект TIREFIT >

Электромагнитная совместимость >

### Сигнал торможения

Адаптивный сигнал торможения >

### Сигнал экстренного вызова

Автоматический >

Ручной режим >

### Сигнализатор ремня безопасности >

### Сигнальные / контрольные лампы

Дисплей водителя >

### Сигнальные/контрольные лампы

PASSENGER AIR BAG >

### Сигнальный жилет >

### Сиденье, Проем для загрузки длинномерных предметов

Автоматическая регулировка >

Боковая подушка безопасности >

Кинетические характеристики сиденья с функцией ENERGIZING >

Конфигурирование настроек >

Механическая регулировка (в задней части салона) >



Настройки >	Регулировка спинки (в задней части салона) >	Регулировка (комфорт сиденья) >
Откидывание спинки сиденья (в задней части салона) для посадки (третий ряд сидений) >	Сброс настроек (Программы массажа) >	Функция облегчения посадки и высадки >
Откидывание спинки сиденья третьего ряда >	Складывание спинки сидений третьего ряда >	Электрическая регулировка >
Поясничный подпор >	Складывание спинки сиденья вперед (задняя часть салона) >	<b>Сиденье переднего пассажира</b>
Правильное положение сиденья водителя >	Функция памяти >	Регулировка (без комфорт-пакета для сидений) >
Раскладывание спинки сиденья (в задней части салона) >	Электрическая регулировка >	Регулировка (комфорт сиденья) >
Регулировка (без комфорт-пакета для сидений) >	<b>Сиденье водителя</b>	Электрическая регулировка >
Регулировка (комфорт сиденья) >	Подогрев сидений >	<b>Символ чашки кофе</b> >
Регулировка наклона спинки сиденья (в задней части салона) >	Регулировка (без комфорт-пакета для сидений) >	



### Символы особых целей

Выбор >

### Система 4MATIC >

### Система автоматического отключения подушки безопасности переднего пассажира

Информация (система удержания детей на сиденье переднего пассажира) >

Контрольные лампы PASSENGER AIR BAG >

Функция >

### Система адаптивного управления дальним светом

Включение / выключение >

### Система безопасности >

### Система вызова помощи «Мерседес-Бенц»

Ручной вызов экстренной помощи >

### Система громкой связи >

### Система зарядки >

### Система искусственного шума автомобиля >

### Система климат-контроля >

### Система коммуникации ближнего поля

Включение / выключение >

### Система коммуникации ближнего поля (NFC)

Информация >

### Система комфортной парковки PARKTRONIC

Включение / выключение >

Установка предупредительных звуковых сигналов >

Функция >

### Система контроля «слепых» зон

Включение / выключение >

Функция >



## Система контроля внимательности >

### Система контроля давления в шинах

Повторное активирование >

Функция >

### Система контроля запаса хода

Включение / выключение >

### Система крепления детского кресла ISOFIX

Подходящие сиденья >

## Система круиз-контроля TEMPOMAT

Включение / выключение >

Вызов скорости движения из памяти >

Сохранение значения скорости >

Условия >

Установка скорости >

Функционирование >

### Система напоминания о людях в автомобиле

Включение/выключение >

Функция >

### Система обеспечения безопасности движения

Адаптивный сигнал торможения >

Активная система помощи в рулевом управлении >

Активная система экстренного торможения >

Ассистент рулевого управления STEER CONTROL >

Ваша ответственность >

Камеры >

Обзор >



Противооткатная система >	Система ESP® (электронная система стабилизации движения) >	<b>Система облегчения парковки</b>
Радарные и ультразвуковые датчики >	Функция HOLD >	Активная система помощи при парковке >
Система контроля «слепых» зон >	EBD (Electronic Brakeforce Distribution) >	Система PARKTRONIC >
Система круиз-контроля TEMPOMAT >	<b>Система облегчения начала движения</b>	<b>Система отключения подушки безопасности переднего пассажира, PASSENGER AIR BAG OFF</b>
Система предупреждения о скоростных ограничениях >	Противооткатная система >	Информация (система удержания детей на сиденье переднего пассажира) >
Система распознавания дорожных знаков >	Система помощи при трогании с места >	<b>Система отопления, вентиляции и кондиционирования, Вентилятор системы кондиционирования, Кондиционер, Система вентиляции, Система охлаждения</b>
Система ABS (антиблокировочная система) >	<b>Система облегчения паркования</b>	Автоматическая регулировка >
Система ATTENTION ASSIST >	Система помощи при трогании с места >	Вентиляционные дефлекторы (задняя часть салона) >
Система BAS (система экстренного торможения) >	Торможение при маневрировании >	



Вентиляционные дефлекторы (спереди) >	Предварительное кондиционирование воздуха ко времени отъезда >	Функция синхронизации >
Включение / выключение >	Проветривание с функцией комфортного открывания >	<b>Система охраны салона</b> >
Включение / выключение обогрева заднего стекла >	Разморозка лобового стекла >	<b>Система помощи водителю</b> >
Включение / выключение режима рециркуляции воздуха >	Регулировка интенсивности воздушного потока >	<b>Система помощи при парковке</b>
Включение / выключение функции кондиционирования воздуха (панель управления) >	Регулировка распределения воздуха >	Активная система помощи при парковке >
Включение/выключение функции кондиционирования воздуха (MBUX) >	Регулировка температуры в салоне >	Система PARKTRONIC >
Немедленное предварительное кондиционирование воздуха >	Сброс настроек климатической установки >	<b>Система помощи при трогании с места</b>
Обзор систем >	Указания >	Противооткатная система >
Положения при распределении воздуха >	Устранение запотевания стекол >	<b>Система помощи при трогании с места (Drive Away Assist)</b> >



### Система предупреждения о скоростных ограничениях

Регулировка >

Системные пределы >

**Система предупреждения об объектах, движущихся в поперечном направлении**, Предупреждение о транспорте, движущемся в поперечном направлении >

### Система привода

Отключение вручную >

Пуск двигателя (аварийный режим эксплуатации) >

**Система противодействия боковому ветру** >

### Система распознавания дорожных знаков

Настройка >

Функционирование >

**Система регулирования динамики движения** >

**Система тревожной сигнализации** >

### Система удержания детей i-Size

Подходящие сиденья >

Установка >

### Система удержания детей ISOFIX

Установка >

### Система удержания пассажиров

Информация о правильном положении сиденья >

Информация о принципе действия >

Неисправность >

Основная информация >

основные указания для детей >

Потенциал защиты >





Потенциал защиты ограничен >

Самотестирование >

Сигнальная лампа >

Сценарии срабатывания >

Эксплуатационная готовность >

**Система удержания полосы движения >**

**Система центральной блокировки замков**

Ключ >

Кнопка >

**Система экстренного вызова**

Mercedes me connect >

**Система экстренного вызова Mercedes-Benz, Вызов помощи**

Информация >

Обзор >

Обработка данных >

Передача данных >

Самодиагностика >

Тестовый режим ERA-GLONASS >

Функция автоматического сигнала экстренного вызова >

**Система экстренного торможения**

Активная система экстренного торможения >

Система экстренного торможения >

**Система ABS >**

**Система Android Auto**

Закрывание >

Информация >

Установки звучания >



### Система Apple CarPlay®, Смартфон

Настройки звучания >

Обзор >

Указания >

### Система ASSYST PLUS

Время простоя с отсоединенной аккумуляторной батареей >

Индикация межсервисных интервалов >

Мероприятия по сервисному обслуживанию >

Сервисные мероприятия >

### Система ATTENTION ASSIST

Регулировка >

Функционирование >

### Система BAS >

### Система Car-to-X-Communication

Отображение на карте >

### Система DISTRONIC >

### Система ESC, Система Electronic Stability Control >

### Система ESP®

Включение или выключение >

Система противодействия боковому ветру >

Функционирование >

Электронная система стабилизации прицепа >

### Система In Car Office, Электронная почта

Выбор функций (задачи и вызовы) >

Управление электронной почтой >



### Система KEYLESS-GO

Блокировка / разблокировка автомобиля >

Деактивировать >

Проблема >

Установка разблокировки >

### Система LINGUATRONIC

Голосовые команды радиоприемника >

### Система PARKTRONIC >

### Система PRE-SAFE®, Система превентивной защиты водителя и пассажиров

Отмена принятых системой мер >

Система PRE-SAFE® Sound >

Функционирование >

### Системные настройки

Включение / выключение защиты с помощью PIN-кода системы >

Включение / выключение усиления голосового вывода в заднюю часть салона >

Включение или выключение системы коммуникации ближнего поля (NFC) >

Настройка часового пояса >

Передача данных о местоположении автомобиля >

Функция сброса MBUX >

### системы отопления, вентиляции и кондиционирования

Закрывание / открывание стекол (кнопка режима рециркуляции воздуха) >

### Скорость движения

Ввод в память, ограничитель скорости >

Ввод в память, DISTRONIC >

Ввод в память, TEMPOMAT >

Ограничить, ограничитель скорости >



### Служба «Офис в автомобиле»

Создание электронного письма >

### Служба «Парковка»

Индикация на карте мест для парковки >

Оплата парковки >

### Служба Live Traffic Information

Информация провайдера >

Отображение дорожной карты >

### Смазочные материалы

### Смартфон с Android

#### Содержимое дисплея в меню «Классическое»

Выбор >

#### Содержимое дисплея в меню «Спокойный»

Выбор >

### Сокращение тормозного пути

Система экстренного торможения >

### Солнцезащитная шторка

Сдвижной люк >

### Сообщение на дисплее

Вызов на дисплее водителя >

Указания >

### Сообщение о неисправности

Дисплей водителя >

### Сообщения, SMS, Краткие сообщения

Голосовые команды MBUX >

Диктовка >

Использование телефонного номера или URL-адреса >





Настройка отображаемого SMS-сообщения >	<b>Сообщения на дисплее</b>	3-ий тормозной фонарь >
Обзор >	- - - км/ч >	3-й ряд сидений слева не зафиксирован >
Ответ >	- - - км/ч >	3-й ряд сидений справа не зафиксирован >
Отправка >	- - - км/ч >	3-й ряд слева Неисправность Обратитесь на СТО! >
Пересылка >	2-й ряд сидений не может быть откинут См."Руководство" >	3-й ряд справа Неисправность Обратитесь на СТО! >
Удаление >	2-й ряд сидений слева не зафиксирован >	12-вольтовая АКБ См."Руководство" >
Установление телефонного соединения с отправителем >	2-й ряд сидений справа не зафиксирован >	Ближний свет слева >
Функция воспроизведения сообщений >	2-й ряд слева Неисправность Обратитесь на СТО! >	Ближний свет справа >
Чтение >	2-й ряд справа Неисправность Обратитесь на СТО! >	Буксировка запрещена См."Руководство" >





В настоящее время функция недоступна. Зарядите высоковольтную АКБ >	Впереди слева Неисправность Обратитесь на СТО! >	Дальний свет справа >
В настоящее время функция недоступна. Не завершена зарядка высоковольтной АКБ >	Впереди справа Неисправность Обратитесь на СТО! >	Дневные ходовые огни слева >
В настоящее время функция предвар.кондиционирования через ключ недоступна Слабая высоковольтная АКБ >	врем.нет доступа См."Руководство" (системы ABS и ESP®) >	Дневные ходовые огни справа >
в пассивном режиме >	врем.нет доступа См."Руководство" (система ESP®) >	Долейте охлаждающую жидкость См."Руководство" >
Вид камеры ограничен См."Руководство" >	Временно нет доступа Датчики загрязнены >	Долейте стеклоомывающую жидкость >
Включите наружное освещение >	Выкл. >	Задний противотуманный свет >
Внешняя звукогенерация для защиты пешеходов и велосипедистов не действует >	выключена >	Замените ключ >
Внимание Дефект шины >	Выключите свет! >	Замените элементы питания ключа >
	Дальний свет слева >	Значительное ограничение мощности >



 Иницируется экстренная остановка >

 Ключ не распознан (сообщение на дисплее красного цвета) >

 Ключ не распознан (сообщение на дисплее белого цвета) >

 Ключ синхронизируется  
Подождите >

 Колесные датчики отсутствуют >

 не действует См."Руководство" (система ESP®) >

 не действует >

 не действуют См."Руководство" (системы EBD, ABS и ESP®) >

 не действуют См."Руководство" (системы ABS и ESP®) >

 Не оставляйте в автомобиле людей или животных >

 Неисправность Не превышать скорость 80 км/ч >

 Неисправность Обратитесь на СТО! >

 Неисправность Обратитесь на СТО! >

 Неисправность системы удержания пассажиров Обратитесь на СТО! >

 Неисправность См."Руководство" >

 Неисправность >

 Неисправность >

 Немедленно остановите а/м  
Привод отключается Зарядите высоковольтн.АКБ >

 Оконная подушка безопасн. слева неисправна Обратитесь на СТО! >

 Оконная подушка безопасн. справа неисправна Обратитесь на СТО! >

 Освещение выполняемого поворота слева >

 Освещение выполняемого поворота справа >

 Освещение номерного знака >

 Остановите автомобиль  
Выключите двигатель >

 Отрегулируйте давление воздуха в шинах >

 Охлаждающая жидкость  
Остановите автомобиль Выключите двигатель >

 Пассивный режим >



Перегрев АКБ Стоп! Всем выйти из а/м! По возм., под открыт.небом >	Проверьте крепление тягово-сцепного устройства (сообщение на дисплее красного цвета) >	Стояночный тормоз Для отпускания включите зажигание >
Перегрев шин >	Проверьте уровень тормозной жидкости >	Стояночный тормоз Отпустить! >
Подсоединен зарядный кабель >	Проверьте шины! >	Стояночный тормоз См."Руководство" >
Превышена максимально допустимая скорость >	Резервный режим Зарядите высоковольтную АКБ >	Тормозной фонарь слева >
Прицеп Задний габаритный свет >	Рул.управление неисправно Немедленно остановите а/м См."Руководство" >	Тормозной фонарь справа >
Прицеп сигнал торможения >	Рул.управление неисправно Повышенная затрата усилий См."Руководство" >	Указатель поворота впереди слева >
Прицеп Указатель поворота слева >	Снизить скорость >	Указатель поворота впереди справа >
Прицеп Указатель поворота справа >	Стояночный свет впереди слева >	Указатель поворота на зеркале слева >
Проверьте крепление тягово-сцепного устройства (сообщение на дисплее белого цвета) >	Стояночный свет впереди справа >	Указатель поворота на зеркале справа >





 Указатель поворота сзади слева >	Акт.сист.экстрен.торможения Функционирование временно ограничено См."Руководство" >	Активная система помощи при парковке и PARKTRONIC не действуют См."Руководство" >
 Указатель поворота сзади справа >	Актив.сист.помощи в рулев. управлении в настоящ.время недоступна из-за многократ. экстренных остановок >	Активная система удержания полосы движения временно недоступна См."Руководство" >
 Фара заднего хода >	Активирована постоянная передача N Опасность откатывания автомобиля >	Активная система удержания полосы движения не действует >
 Функция автоматич. включения фар не действует >	Активная система поддержания дистанции временно недоступна См."Руководство" >	Активная система удержания полосы движения Функционирован.ограничено См."Руководство" >
 Функция предварительного кондиционирования через ключ снова доступна после пуска двигателя >	Активная система поддержания дистанции не действует >	Активная система экстренного торможения Функционирован.ограничено См."Руководство" >
 Attention Assist: Сделайте перерыв! >	Активная система поддержания дистанции снова доступна >	Активный капот Неисправность См."Руководство" >
А/м готов к эксплуатации Отключение произойдет при блокировке замков или через несколько минут >	Активная система помощи в рулевом управлении временно недоступна См."Руководство" >	В настоящее время а/м не заряжается Неисправность зарядной станции >
Аварийная световая сигнализация Неисправность >	Активная система помощи в рулевом управлении не действует >	Движение задним ходом невозможно Обратитесь на СТО! >



Для выключения двигателя нажмите на кнопку Start/Stop как минимум в течение 3 секунд или 3 раза	Зарядка постоянным током невозможна. Обратитесь на СТО!	Неисправность при заряд. Смените вид зарядн.тока См."Руководство"
Для переключения в положение D или R сначала нажмите на педаль тормоза	Контрольная лампа на дисплее водителя не действует Обратитесь на СТО!	Неисправность привода Доступная скорость сильно ограничена См."Руководство"
Для переключения в положение R сначала нажмите на педаль тормоза	Мощность привода ограничена См."Руководство"	Ограничение скорости (зимние шины) XXX км/ч
Для снятия с передачи P или N нажмите на педаль тормоза и включите двигатель	Не выключая двигатель, обратитесь на СТО!	Ограничитель скорости не действует
Для снятия с положения P нажмите на педаль тормоза	Не переключая положения АКП, обратитесь на СТО!	Опасность откатывания Открыта дверь водителя АКП не в положении P
Запуск двигателя невозможен См."Руководство"	Неисправ.высоковольт.АКБ Пуск невозможен приibl. через XXX км Обратитесь на СТО! (сообщение на дисплее желтого цвета)	Остановите автомобиль Оставьте двигат.включенным Ждите! Редуктор охлаждается
Зарядите высоковольтн.АКБ В противном случае не может быть обеспечен запуск двигателя	Неисправ.высоковольт.АКБ Пуск невозможен приibl. через XXX км Обратитесь на СТО! (сообщение на дисплее красного цвета)	Подушка безопасности переднего пассажира включена См."Руководство"
Зарядка переменным током невозможна. Обратитесь на СТО!	Неисправность высоковольтной АКБ Не выключая двигатель, обратитесь на СТО!	Подушка безопасности переднего пассажира выключена См."Руководство"



Пожалуйста, подождите в режиме READY АКБ разогревается См."Руководство"	>	Регистрация не выполнена. Используйте другой метод аутентификации или смените зарядную станцию.	>	Система контроля давления воздуха в шинах не действует. Отсутствуют датчики давления воздуха в шинах.	>
Положение Р только в неподвижном состоянии автомобиля	>	Редуктор Неисправность СТОП!	>	Система контроля давления воздуха в шинах временно недоступна	>
Положите ключ в специально выделенный отсек См."Руководство"	>	Сист.адапт. фар дал.света временно недоступна См."Руководство"	>	Система предупреждения о скоростных ограничениях в настоящее время недоступна См."Руководство"	>
Проверьте тормозные накладки См."Руководство"	>	Сист.контроля давления воздуха в шинах не действует	>	Система предупреждения о скоростных ограничениях не действует	>
Проекционный дисплей в настоящее время недоступен См."Руководство"	>	Система адаптации фар дальнего света не действует	>	Система распознавания дорожных знаков в настоящее время недоступна См."Руководство"	>
Проекционный дисплей не действует	>	Система контроля "слепых" зон временно недоступна См."Руководство"	>	Система распознавания дорожных знаков не действует	>
Противоугонная сигнализационная система Неисправность	>	Система контроля "слепых" зон не действует	>	Стеклоочистители Неисправность	>
Разблокировка зарядного кабеля невозможна См."Руководство"	>	Система контроля "слепых" зон при движении с прицепом недоступна См."Руководство"	>	Функция напоминания о наличии людей в салоне не действует	>



PARKTRONIC не действует  
См."Руководство" >

PRE-SAFE не действует См."Руководство" >

TEMPOMAT выключен >

TEMPOMAT и ограничитель скорости не действуют >

TEMPOMAT не действует >

#### Сообщения радиопередачи дорожной информации (аудиосистема)

Включение / выключение >

#### Состояние соединения

Индикация >

Обзор >

#### Сохранение данных

Онлайн-сервисы >

Права на защиту данных >

Электронные блоки управления >

#### Сохранение предложения цели в качестве элемента избранного >

#### Специализированная мастерская >

#### Специализированная мастерская с квалифицированным персоналом >

#### Список вызовов

Выбор опций >

Выполнение телефонного вызова >

Обзор >

#### Список звонков

Удалить >

#### Список радиостанций

Вызов >

#### Спутниковая карта >

**Срок проведения ТО** >

**Стекла**

Комфортабельное открывание &gt;

Открывание при помощи ключа &gt;

Открывание/закрывание &gt;

открыть/закрыть (кнопка режима рециркуляции воздуха) &gt;

Устранение запотевания &gt;

Уход &gt;

**Стеклоомыватель** >

**Стеклоомывающая жидкость** >

**Стеклоочистители**

Включение/выключение &gt;

Замена щеток стеклоочистителей (лобовое стекло) &gt;

Замена щеток стеклоочистителя (заднее стекло) &gt;

**Стеклоочистители ветрового стекла**

Замена щеток стеклоочистителей &gt;

**Стеклоочиститель заднего стекла**

Включение / выключение &gt;

Замена щетки стеклоочистителя &gt;

**Стеклоочиститель заднего стекла,**

автоматически активированный &gt;

**Стояночные огни** >

**Стояночный тормоз** >

**Сценарии срабатывания** >



# < Т

## Таблица давления воздуха в шинах >

### Телевидение, Цифровой телевизор

Голосовые команды MBUX >

### Телевизор

Голосовые команды MBUX >

### Теледиагностика

Данные диагностики >

Передаваемые данные >

## Телефон, Смартфон

Беспроводная зарядка (мобильный телефон) >

Входящий вызов во время телефонного разговора >

Голосовые команды MBUX >

Громкость приема и передачи >

Запуск функций во время телефонного вызова >

Изменение функции >

Импорт записей контактных данных >

Импорт записей контактных данных (обзор) >

Интеграция смартфона >

Информация >

Метод безопасного простого сопряжения >

Настройка мелодии звонка >

Обзор меню телефона >

Отключение мобильного телефона >

Подключение мобильного телефона >



Распознавание речи >

Режимы работы >

Сигнал экстренного вызова >

Смена мобильного телефона >

Совершение телефонных вызовов >

Телефонное соединение с несколькими абонентами >

Указания >

Указания, касающиеся беспроводной зарядки (мобильный телефон) >

## Телефон (аудиосистема)

Смена мобильного телефона >

## Телефонные вызовы

Использование кода страны для международных телефонных звонков >

с помощью потолочной блок-панели управления >

Телефонное соединение с несколькими абонентами >

Mercedes me >

## Телефонные вызовы Mercedes me

Вызов центра обслуживания клиентов Mercedes-Benz после автоматического распознавания аварии / поломки >

Информация >

Согласие на передачу данных >

Телефонные вызовы с помощью потолочной блок-панели управления >

Центр обслуживания клиентов Mercedes-Benz >

## Температура

Регулировка температуры в салоне >

**Темпомат регулирования дистанции до движущегося впереди автомобиля** >

**Тестовый режим ERA-GLONASS** >



### Технические характеристики

Высоковольтная аккумуляторная батарея	>
Габаритные размеры автомобиля	>
Информация	>
Информация в соответствии с регламентом радиосвязи	>
Максимальные значения скорости	>
Масса буксируемого груза	>
Нагрузка на крышу	>
Нагрузка на ось (эксплуатация с прицепом)	>

### Опорная нагрузка

Радиочастоты	>
Удельный коэффициент поглощения излучения (SAR)	>
Фаркоп, монтажные размеры	>
Фаркоп, размер свеса	>
Фаркоп, точки крепления	>

### Техническое обслуживание

### Торможение при маневрировании

### Тормоз

Адаптивный сигнал торможения	>
Активная система экстренного торможения	>
Новые / замененные накладки тормозных колодок / тормозные диски	>
Рекуперация	>
Система BAS (система экстренного торможения)	>
Стояночный тормоз	>
Указания по обкатке	>
Функция замедления для предотвращения последующих столкновений	>





Функция HOLD >

Электрический стояночный тормоз >

### тормозная жидкость >

### Тормозная система

Ограниченная эффективность торможения (дороги, обработанные пескосоляной смесью) >

Система ABS (антиблокировочная система) >

Указания по вождению >

EBD (Electronic Brakeforce Distribution) >

### Тормозные диски >

### Транспортировка

Автомобиль >

### Третий ряд сидений, Проем для загрузки длинномерных предметов

Ограничение по росту >

Откидывание спинки сиденья третьего ряда >

Посадка / высадка >

Складывание спинки сидений третьего ряда >

### Трогание с места

Противооткатная система >

### Тягово-сцепное устройство >



# < У

## Уведомления об опасности

Система Car-to-X-Communication >

## Угол открытия

Ограничение (дверь багажника) >

**Удельный коэффициент поглощения излучения (SAR)** >

## Указания по вождению

Внешняя звукогенерация для защиты пешеходов и велосипедистов (генератор звука) >

Общие указания по вождению >

Перенастройка системы освещения при поездке за границу >

Рекуперация >

Указания по обкатке >

Электрический режим >

**Указания по обкатке** >

**Указатель поворота** >

## Управление техобслуживанием

Передаваемые данные >

Указания >

**Уровень заряда / индикация состояния зарядки** >

**Усиление голосового вывода в заднюю часть салона**

Включение / выключение >

**Усилитель тормозного привода**

Активная система экстренного торможения >

Система экстренного торможения >

**Установка единицы измерения дистанции** >



<b>Установка разблокировки</b> >	Установка формата времени / даты >	Водовоздушный канал >
<b>Установка фокуса звука</b>	<b>Устройство для отключения (высоковольтная бортовая сеть)</b> >	Декоративная пленка >
Акустическая система объемного звучания Burmester® >	<b>Устройство защиты от буксировки</b> >	Детали автомобиля >
<b>Установка формата даты</b> >	<b>Устройство обеспечения пассивной безопасности детей</b>	Дисплей >
<b>Установки звучания, Звучание</b>	Боковое стекло (задняя часть салона) >	Камера >
Информация >	Задняя дверь >	Колеса / колесные диски >
Установка высоких, средних и низких частот >	<b>Уход</b>	Лакокрасочное покрытие >
<b>Установки системы</b>	Автомобильная мойка >	Моечная установка высокого давления >
Установка единицы измерения дистанции >	Автомоечный режим >	Наружное освещение >



Натуральное дерево/декоративные элементы >	Фаркоп >
Облицовка потолка >	<b>Уход за колесными дисками &gt;</b>
Пластиковая облицовка >	<b>Уход за облицовкой потолка &gt;</b>
Проекционный дисплей >	<b>Уход за пластиковой облицовкой &gt;</b>
Ремень безопасности >	<b>Уход за рулевым колесом &gt;</b>
Розетка автомобиля для высоковольтной аккумуляторной батареи >	
Рулевое колесо >	
Ручная мойка >	
Салон >	



## < Ф

### Фаркоп

Выдвигание / задвигание ножки сцепного шара >

Кронштейн для велосипедов >

Масса буксируемого груза >

Монтажные размеры >

Нагрузка на ось >

Общие указания >

Опорная нагрузка >

Присоединение / отсоединение прицепа >

Размер свеса >

Розетка >

Точки крепления >

Уход >

**Фары** >

**Филиал** >

**Фирменные детали** >

### Фронтальная подушка безопасности

Срабатывание >

**Функции карты** >

**Функциональное сиденье** >

**Функционирование при аварии** >

**Функция автоматического сигнала экстренного вызова** >

**Функция замедления для предотвращения последующих столкновений** >



### Функция замедленной передачи

Функция / указание



### Функция кондиционирования воздуха

Включение / выключение (панель управления)



Включение/выключение (MBUX)



### Функция облегчения высадки

Регулировка



Функция



### Функция облегчения посадки

Регулировка



Функция



### Функция памяти

Наружное зеркало заднего вида



Проекционный дисплей



Сиденье



### Функция предупреждения о запрещающем сигнале светофора / индикация светофора



### Функция регулирования скорости

Активная система поддержания дистанции DISTRONIC



Ограничитель скорости



Система круиз-контроля TEMPOMAT



### Функция HANDS-FREE ACCESS



### Функция HOLD

Включение / выключение



Функция





# < X

## **Ходовая часть**

Адаптивное изменение жесткости амортизаторов >

## **Ходовые качества**

Ненормальные >

**Холостой ход** >



# < Ц

## Цель

Редактирование последних целей >

Редактирование предложения >

Редактирование промежуточных целей >

Сохранение в качестве элемента избранного >

## Центр уведомлений

Выбор действий >

Вызов уведомления >

Обзор >

Обработка уведомления >

Типы уведомлений >

## Центральная консоль

Нижняя блок-панель управления MBUX >

## Центральный дисплей

Пользование >

Цепи противоскольжения >





# < Ч

## Частоты

Мобильный телефон >

Радиостанция >

## Чистка

Автомобильная мойка >

Автомоечный режим >

Водовоздушный канал >

Датчики >

Декоративная пленка >

Детали автомобиля >

Камера >

Лакокрасочное покрытие >

Моечная установка высокого давления >

Натуральное дерево/декоративные элементы >

Розетка автомобиля для высоковольтной аккумуляторной батареи >

Ручная мойка >

Салон >

**Чистка коврового покрытия >**

**Чистка лакокрасочного покрытия >**

**Чистка обивки сиденья >**



# < Ш

## Шильдик

Автомобиль >

## Шины

Возникновение постороннего шума >

Выбор >

Демонтаж >

Замена >

Комплект TIREFIT >

Ненормальные ходовые качества >

Перестановка >

Поломка >

Проверка >

Проверка температуры >

Таблица давления воздуха в шинах >

Указания по монтажу >

Установка >

Хранение >

Цепи противоскольжения >

Шины MOExtended >

**Шины MOExtended**, Шины для движения в аварийном режиме >

## Широкоформатный дисплей водителя на передней панели

Комбинация приборов >

**Шторка** >



## Шторка багажного отделения

Демонтаж / монтаж



Разматывание / сматывание



Указания





# < Щ

## Щетки стеклоочистителей

Замена (лобовое стекло)



Уход





# < Э

## Экологичный стиль вождения >

## Эксплуатационная безопасность >

## Эксплуатационные материалы

Охлаждающая жидкость >

Стеклоомывающая жидкость >

тормозная жидкость >

Указания >

## Эксплуатация в зимний период

Цепи противоскольжения >

## Экстренная ситуация

Огнетушитель >

Сигнальный жилет >

Экстренный помощник >

## Экстренное торможение

Активная система экстренного торможения >

выполнить >

Система экстренного торможения >

Электрический стояночный тормоз/стояночный тормоз >

## Экстренный радиовывоз помощи

Система экстренного вызова Mercedes-Benz >

## Электрические предохранители >

## Электрический режим, Указания >



### Электрический стояночный тормоз

Автоматическое задействование >

Автоматическое отпусkanie >

Выполнение экстренного торможения >

Задействование/отпусkanie вручную >

### Электромагнитная совместимость

Сертификат соответствия >

**Электронная система стабилизации движения** >

**Электронная система стабилизации прицепа** >

### Электронное оборудование автомобиля

Радиостанции >

Электронное оборудование двигателя >

**Электронное оборудование двигателя** >

**Электронное руководство по эксплуатации** >

**Электронные письма** >

### Электропитание

Кнопка пуска/выключения двигателя Start/Stop >

**Элемент питания (ключ)** >

### Элемент управления (мультимедийная система MBUX)

Настройка акустической обратной связи >

**Элементы управления** >



# < Я

## Язык

Настройка



Указания



**Якорный ремень Top Tether**





## &lt; П

**память радиостанций**

Редактирование &gt;

**Память сообщений** >**Панель приборов**

Передняя панель &gt;

**Панель управления на двери**

Функциональное сиденье &gt;

**Парковочное положение**

Наружные зеркала заднего вида &gt;

Сохранение положения наружного зеркала заднего вида на стороне переднего пассажира с помощью передачи заднего хода &gt;

**Пепельница** >**Первая помощь**

Аптечка &gt;

**Переданные данные об автомобиле**

Android Auto &gt;

Apple CarPlay® &gt;

**Передача заднего хода** >**Передняя панель**

Панель приборов &gt;

**Переключатель света** >**Переключение передач вручную**

Включение / выключение &gt;

**переменного ограничителя скорости** >





### Перенастройка системы освещения

Поездка за границу



### Перестановка колес



### Перчаточный ящик

Блокировка / разблокировка



### Планирование маршрута

на карте



### Плата за парковку

Оплата



### Пленка

на видеокамере/датчиках



Радарные и ультразвуковые датчики



### ПО с открытым исходным кодом



### Повреждение

Потенциал защиты ограничен



### Повреждение шины

Замена колеса



Комплект TIREFIT



Указания



Шины MOExtended



### Повышение громкости радиопередач дорожной информации

Настройка



### Подголовник

Механическая регулировка (спереди)



Регулировка (задняя часть салона)



Снятие / установка (задняя часть салона)





### Поддержание безопасной дистанции

Активная система поддержания дистанции DISTRONIC >

### Подогрев рулевого колеса

Отключение от подогрева сидений >

### Подогрев сидений

Включение / выключение >

### Подстаканник

Задняя часть салона >

### Подушка безопасности

Контрольные лампы PASSENGER AIR BAG >

Обзор >

Сигнальная лампа >

Срабатывание >

### Подушка безопасности переднего пассажира

Выключение/включение >

### Поездка за границу

Перенастройка ближнего света фар >

### Поиск придорожных зон отдыха

Запуск автоматического поиска >

### Поиск припаркованного автомобиля

Включение / выключение передачи >

### Поиск радиостанции

### Поисковый фонарь MBUX >

### Пол грузового отделения

Открытие / закрытие >

### Полная масса >



**Полное торможение** >

**Полный привод** >

**Положение для движения** >

**Положение для парковки**

Сохранение положения наружного зеркала заднего вида со стороны переднего пассажира с помощью кнопки памяти >

**Поломка**

Методы буксировки >

Обзор вспомогательных средств >

Повреждение шины >

Транспортировка автомобиля >

**Помощь в рулевом управлении**

Активная система помощи в рулевом управлении >

**Помощь для маневрирования** >

**Помощь при маневрировании**

Включение/выключение >

Система помощи при трогании с места >

Торможение при маневрировании >

**Поперечно движущийся транспорт (предупреждение)** >

**Поручни** >

**Последние цели**

Выбор >

**Потенциал защиты**

ограничен >

**Потоковое воспроизведение музыки онлайн** >

**Потолочная блок-панель управления** >

**Поясничный подпор, Поясничная опора** >



## Права

Установка >

## Права на защиту данных >

## Превентивная система защиты водителя и пассажиров >

## Предварительное кондиционирование воздуха

Включение или выключение ко времени отъезда >

Ко времени отъезда >

Немедленное >

## Предварительное кондиционирование воздуха при помощи ключа

Функционирование >

## Предварительное кондиционирование воздуха с помощью ключа

Включение / выключение >

## Предлагаемая радиостанция

Радиоприемник >

## Предложения

Конфигурирование >

Удаление >

## Предметы в салоне

Потенциал защиты ограничен >

## Предохранение автомобиля от отката >

## Предохранители

Грузовое отделение >

Моторный отсек >

Пространство для ног пассажира >

Схема расположения предохранителей >

Указания >





### Предупредительная сигнальная и контрольная лампа

 Контрольная лампа электрического стояночного тормоза (желтая) >

 Контрольная лампа электрического стояночного тормоза (красная) >

 Предупредительная сигнальная лампа ремня безопасности горит >

 Предупредительная сигнальная лампа ремня безопасности мигает >

 Предупредительная сигнальная лампа системы контроля давления воздуха в шинах горит >

 Предупредительная сигнальная лампа системы контроля давления воздуха в шинах мигает >

 Предупредительная сигнальная лампа системы удержания пассажиров >

 Предупредительная сигнальная лампа системы ABS >

 Сигнальная лампа активной системы экстренного торможения >

 Сигнальная лампа предупреждения об опасной дистанции >

 Сигнальная лампа рулевого управления с усилителем привода (желтая) >

 Сигнальная лампа рулевого управления с усилителем привода (красная) >

 Сигнальная лампа системной ошибки >

 Сигнальная лампа системы напоминания о людях в автомобиле (белая) >

 Сигнальная лампа системы напоминания о людях в автомобиле (желтая) >

 Сигнальная лампа системы предупреждения о скоростных ограничениях >

 Сигнальная лампа системы распознавания дорожных знаков >

 Сигнальная лампа системы экстренного вызова Mercedes-Benz >

 Сигнальная лампа системы ATTENTION ASSIST >

 Сигнальная лампа снижения мощности >

 Сигнальная лампа тормозной системы (желтая) >

 Сигнальная лампа тормозной системы (красная) >

 Сигнальная лампа фаркопа >

 Сигнальная лампа электрической неисправности >



 Сигнальная лампа ESP®  
ВЫКЛ. >

 Сигнальная лампа ESP® горит >

 Сигнальная лампа ESP®  
мигает >

**Предупредительный световой сигнал** >

**Предупреждение о столкновении**

Торможение при маневрировании >

**Предупреждение об опасной дистанции** >

**Предупреждение об опасности при высадке**

Система контроля «слепых» зон >

**Прикуриватель**

Центральная консоль, спереди >

**Приложение «Галерея»**

Пользование >

**Приложение Mercedes me**

Активация комплектации на заказ >

**Приложения, Mercedes me**

Выбор (мультимедийная система MBUX) >

Телефонные вызовы Mercedes me >

Mercedes me connect >

**Приложения Mercedes me**

Вызов сервисов >

Вызов учетной записи пользователя >

Удаление привязки учетной записи пользователя >

**Проверка уровня охлаждающей жидкости** >

**Проветривание** >

**Программа ENERGIZING COMFORT**

Запуск программы >



Обзор программ >

**Программы** >

**Программы массажа** >

**Проекционный дисплей**

Включение / выключение >

Пользование >

Уход >

Функционирование >

Функция памяти >

**Промежуточная цель**

Запуск автоматического поиска  
придорожных зон отдыха >

Редактирование >

**Протектор шин** >

**Противооткатная система** >

**противооткатный упор** >

**Противотуманный фонарь** >

**Противоугонная сигнализационная  
система** >

**Противоугонная сигнализационная  
система EDW**

Выключение тревожной сигнализа-  
ции >

Система охраны салона >

Устройство защиты от буксировки >

Функционирование >

Функционирование устройства  
защиты от буксировки >

Функция защиты салона >

**Профили пользователя, Персонализа-  
ция**

Выбор опций >



Выбор пользователя >

Добавление пользователя >

Информация о пользователе >

Обзор >

Синхронизация >

Указания >

Условия использования >

### Прямые команды

Голосовые команды голосового ассистента системы MBUX >

### Пуск двигателя

Кнопка пуска / выключения двигателя >

### Процесс зарядки

Оплата >





# Выходные данные

## **ИНТЕРНЕТ**

Дополнительная информация об автомобилях Mercedes-Benz и о компании Mercedes-Benz AG представлена в Интернете на сайте:

<https://www.mercedes-benz.com>

<https://group.mercedes-benz.com>

## **РЕДАКЦИЯ**

Все вопросы и предложения, касающиеся настоящего руководства по эксплуатации, просим направлять в техническую редакцию по адресу:

Mercedes-Benz AG, HPC: CAC, Customer Service, 70546  
Stuttgart, Германия

©Mercedes-Benz AG: перепечатка, перевод и тиражирование, в том числе выдержками, без письменного согласия Mercedes-Benz AG не разрешаются.

## **АВТОПРОИЗВОДИТЕЛЬ**

Mercedes-Benz AG

Mercedesstraße 120

70372 Stuttgart

Германия