



S-Класс

Руководство по эксплуатации +

Mercedes-Benz





Вы уже знали о этом?

Для того чтобы отвечать всем требованиям, в Вашем распоряжении различные форматы Вашего руководства по эксплуатации. Наряду с этим PDF-форматом Вы можете воспользоваться следующими предложениями:



В электронном виде в автомобиле

Ознакомьтесь с руководством по эксплуатации в разделе «Настройки» мультимедийной системы. Начните с быстрого пуска и откройте для себя полезные советы.



В электронном виде в Интернете

[Вы можете получить доступ к руководству по эксплуатации на домашней странице Mercedes-Benz.](#)



Папка с автомобильной документацией в автомобиле

Здесь приведена вся информация об управлении, сервисных услугах и гарантии на автомобиль в печатной форме.



В электронном виде в виде приложения

Приложение Mercedes-Benz Guides доступно бесплатно в общеизвестных магазинах приложений.



Apple® iOS



Android™



Предупреждение о подушке безопасности переднего пассажира

Учитывайте информацию, приведенную в главе «Дети в автомобиле».



⚠ ВНИМАНИЕ

Опасность травмирования или опасность для жизни при активированной подушке безопасности переднего пассажира

Если подушка безопасности переднего пассажира активирована, то в случае аварии она может задеть ребенка на сиденье переднего пассажира.

- ▶ НИ В КОЕМ СЛУЧАЕ не используйте обращенное назад устройство удержания детей на сиденье с АКТИВИРОВАННОЙ ФРОНТАЛЬНОЙ ПОДУШКОЙ БЕЗОПАСНОСТИ. Это может привести к НАНЕСЕНИЮ РЕБЕНКУ СЕРЬЕЗНЫХ ТЕЛЕСНЫХ ПОВРЕЖДЕНИЙ или ЕГО ГИБЕЛИ.



Добро пожаловать в мир Mercedes-Benz!

Внимательно прочтите настоящее руководство по эксплуатации, а перед первой поездкой ознакомьтесь со своим автомобилем. Для обеспечения своей безопасности и увеличения срока службы автомобиля соблюдайте указания и предупреждения, приведенные в настоящем руководстве по эксплуатации. Несоблюдение указаний и предупреждений может привести к повреждению автомобиля и травмированию людей.

КОМПЛЕКТАЦИЯ ИЛИ ТОВАРНОЕ НАИМЕНОВАНИЕ АВТОМОБИЛЯ МОГУТ ВАРЬИРОВАТЬСЯ И ЗАВИСЯТ ОТ СЛЕДУЮЩИХ ФАКТОРОВ:

- модель
- заказ
- исполнение для страны назначения
- доступность

Поэтому в некоторых случаях описания и изображения автомобиля могут отличаться от фактических.

На иллюстрациях настоящего руководства по эксплуатации изображен автомобиль с левым расположением рулевого управления. В автомобилях с правым расположением рулевого управления расположение деталей автомобиля и элементов управления отличаются соответствующим образом.

Компания Mercedes-Benz постоянно совершенствует свои автомобили.

В СВЯЗИ С ЭТИМ КОМПАНИЯ MERCEDES-BENZ ОСТАВЛЯЕТ ЗА СОБОЙ ПРАВО НА ВНЕСЕНИЕ ИЗМЕНЕНИЙ:

- в конструкцию
- в комплектацию
- в технические решения

СЛЕДУЮЩИЕ ДОКУМЕНТЫ ЯВЛЯЮТСЯ НЕОТЪЕМЛЕМОЙ ЧАСТЬЮ АВТОМОБИЛЯ:

- электронное руководство по эксплуатации
- печатное руководство по эксплуатации
- сервисная книжка
- руководства по эксплуатации дополнительного оборудования (в зависимости от комплектации)
- дополнительные документы

Постоянно храните эти документы в автомобиле. Убедитесь, что при продаже или предоставлении автомобиля в аренду все документы находятся в автомобиле или передаются новому владельцу или водителю.



Отказ от ответственности

Настоящая онлайн-версия руководства по эксплуатации описывает все модели, элементы базовой и дополнительной комплектации Вашего автомобиля. Возможны отклонения в языковых вариантах, связанные со спецификой отдельных стран. Учитывайте, что Ваш автомобиль может быть оснащен не всеми описанными функциями. Это касается также систем и функций, важных для обеспечения безопасности.

Для получения печатного руководства по эксплуатации для автомобилей других моделей и модельных годов мы просим Вас обращаться к Вашему официальному дилеру Mercedes-Benz. Это онлайн-руководство по эксплуатации всегда содержит самую актуальную информацию. Возможные отклонения, касающиеся Вашего конкретного автомобиля, могут быть не учтены, поскольку компания Mercedes-Benz постоянно совершенствует свои автомобили в соответствии с новейшим уровнем техники, а также производит изменения формы и комплектации.

Прочитайте также печатное руководство по эксплуатации, дополнительные документы, а также электронное руководство по эксплуатации.

АВТОРСКИЕ ПРАВА

Все права защищены. Все тексты, иллюстрации и графические изображения защищены авторским правом и другими законами по защите интеллектуальной собственности. Запрещается их копирование, изменение и использование на других веб-сайтах в коммерческих целях или для передачи третьим лицам.



Содержание

Данный интерактивный PDF функционирует как веб-сайт: для перехода непосредственно в нужное Вам место коснитесь экранной кнопки или щелкните по ней. Через панель навигации вверху слева Вы в любое время можете вернуться оттуда назад.

Символы >	Открывание и закрывание >	Мультимедийная система MBUX >
Быстрый запуск и полезные советы >	Сиденья и размещение вещей >	Техобслуживание и уход >
Общий обзор >	Свет и видимость >	Помощь при неисправности >
Электронное руководство по эксплуатации >	Система кондиционирования воздуха >	Колеса и шины >
Общие указания >	Движение и паркование >	Технические характеристики >
Безопасность водителя и пассажиров >	Дисплей водителя >	Сообщения на дисплее и предупредительные сигнальные / контрольные лампы >
Дети в автомобиле >	Голосовой ассистент системы MBUX >	Предметный указатель >



< СИМВОЛЫ

Данный интерактивный PDF функционирует как веб-сайт: для перехода непосредственно в нужное Вам место коснитесь экранной кнопки или щелкните по ней. Через панель навигации вверху слева Вы в любое время можете вернуться оттуда назад.



В данном руководстве по эксплуатации можно найти следующие символы:

⚠️ ПРЕДУПРЕЖДЕНИЕ

Опасность вследствие несоблюдения предупреждающих указаний

Предупреждения указывают на опасности, которые представляют угрозу для Вашей жизни или здоровья или для жизни или здоровья других людей.

- ▶ Соблюдайте предупреждающие указания.

🌿 УКАЗАНИЕ ПО ОХРАНЕ ОКРУЖАЮЩЕЙ СРЕДЫ

Ущерб окружающей среде из-за несоблюдения указаний по охране окружающей среды

Указания по охране окружающей среды содержат информацию об эксплуатации и утилизации в соответствии с требованиями по охране окружающей среды.

- ▶ Соблюдайте указания по охране окружающей среды.

❗ УКАЗАНИЕ

Материальный ущерб из-за несоблюдения указаний о возможном материальном ущербе

Указания о возможном материальном ущербе информируют о рисках, которые могут привести к повреждению автомобиля.

- ▶ Соблюдайте указания о возможном материальном ущербе.

- 📘 Полезные указания или прочие сведения, которые могут Вам пригодиться.



Инструкция

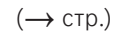

Дополнительная информация по теме

Индикация

Индикация на центральном дисплее



Самый верхний уровень меню, который необходимо выбрать в мультимедийной системе



Соответствующие подменю, которые необходимо выбрать в мультимедийной системе

*

Обозначает причину





◀ Быстрый запуск и полезные советы

Данные интерактивный PDF функционирует как веб-сайт: для перехода непосредственно в нужное Вам место коснитесь экранной кнопки или щелкните по ней. Через панель навигации вверху слева Вы в любое время можете вернуться оттуда назад.

Сиденья	>	Ассистент салона MBUX	>	Ввод цели навигации	>
Дети в автомобиле	>	Голосовой ассистент системы MBUX	>	Обновления мультимедийной системы	>
DIGITAL LIGHT	>	Пакеты ENERGIZING	>	На заправочной станции	>
Сенсорные элементы управления	>	Пакет вспомогательных систем	>	Подготовка к отпуску	>
Радиоприемник	>	Пакет систем помощи при парковке	>	Багаж и загрузка	>
Точка доступа Wi-Fi	>	Высоковольтная аккумуляторная батарея: зарядка переменным током (режим 2 или 3)	>	Снег и лед	>
Подключение мобильного телефона	>	Высоковольтная аккумуляторная батарея: зарядка постоянным током (режим 4)	>	Помощь при поломке в пути	>



Советы экспертов





< Сиденья

Регулировка положения сидений

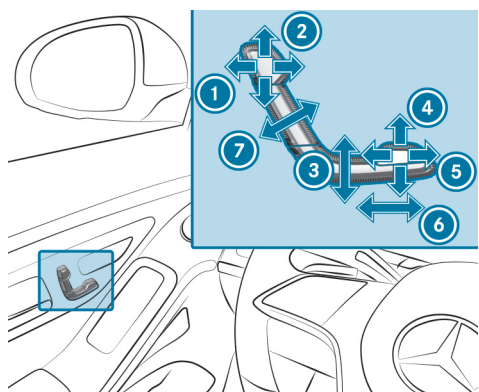

- ① Продольное направление регулировки подголовника (автомобили с подголовниками повышенной комфортности EASY ADJUST)
- ② Высота подголовника
- ③ Высота подушки сиденья
- ④ Наклон подушки сиденья
- ⑤ Длина подушки сиденья
- ⑥ Продольное направление регулировки сиденья
- ⑦ Наклон спинки сиденья

▶ Сохранение настроек положения сиденья с помощью функции памяти, см. (→ стр. 292).





< Дети в автомобиле

Безопасная перевозка детей в автомобиле

- ▶ Указания, обязательные к соблюдению при перевозке детей (→ стр. 173)
- ▶ Важные предупреждения (→ стр. 174)
- ▶ Рекомендованные системы удержания детей (→ стр. 183)
- ▶ Подходящие сиденья для установки системы удержания детей (→ стр. 171)
- ▶ Категории допуска для систем удержания детей (→ стр. 182)
- ▶ Пригодность сидений для установки систем удержания детей ISOFIX (→ стр. 187)
 - Установка системы крепления детского кресла ISOFIX на заднее сиденье (→ стр. 193)
- ▶ Пригодность сидений для установки систем удержания детей стандарта i-Size (→ стр. 188)
 - Установка системы удержания детей стандарта i-Size на заднее сиденье (→ стр. 193)
- ▶ Фиксация ремня Top Tether (→ стр. 195)
- ▶ Пригодность сидений для установки систем удержания детей, фиксируемых ремнем безопасности (→ стр. 189)
 - Указания для автомобилей без автоматического отключения подушки безопасности переднего пассажира (→ стр. 180)
 - Указания касательно установки на сиденье переднего пассажира систем удержания детей, обращенных назад и вперед (→ стр. 177)

- Крепление системы удержания детей с помощью ремня безопасности (→ стр. 196)
- ▶ Автоматическое отключение подушки безопасности переднего пассажира (→ стр. 178)
- ▶ Подушка безопасности в задней части салона при занятом заднем сиденье (→ стр. 168)
- ▶ Функция контрольных ламп REAR SEAT AIR BAG (→ стр. 152)
- ▶ Системы защитной блокировки от детей для боковых стекол в задней части салона (→ стр. 199)
- ▶ Системы защитной блокировки от детей для задних дверей (→ стр. 197)





< DIGITAL LIGHT

Адаптивные функции системы DIGITAL LIGHT

При наличии этой системы производится адаптация фар с учетом дорожной ситуации и погодных условий. Кроме того, она предлагает расширенные функции для улучшенного освещения дорожного полотна.

В СИСТЕМУ ВХОДЯТ СЛЕДУЮЩИЕ АДАПТИВНЫЕ ФУНКЦИИ:

- Активный поворотный свет (→ стр. 345)
- Освещение выполняемого поворота (→ стр. 346)
- Освещение для автомагистралей (→ стр. 346)
- Расширенный противотуманный свет (→ стр. 346)
- Освещение при плохой погоде (→ стр. 347)
- Освещение для движения по городу (→ стр. 347)
- Топографическая компенсация (→ стр. 347)

▶ Включение или выключение DIGITAL LIGHT:

- Нажмите на  на дисплее мультимедийной системы.
- Выберите [Установки](#).
- Выберите [Свет](#).
- Выберите [DIGITAL LIGHT](#).
- Включите или выключите [Динамичный ближний свет](#).

▶ Включение или выключение расширенных вспомогательных функций:

- Выберите [Вспомогательные проекции](#).

- • Включите или выключите необходимую проекцию.

Доступность вспомогательных функций зависит от страны.





< Сенсорные элементы управления

Обзор сенсорных элементов управления

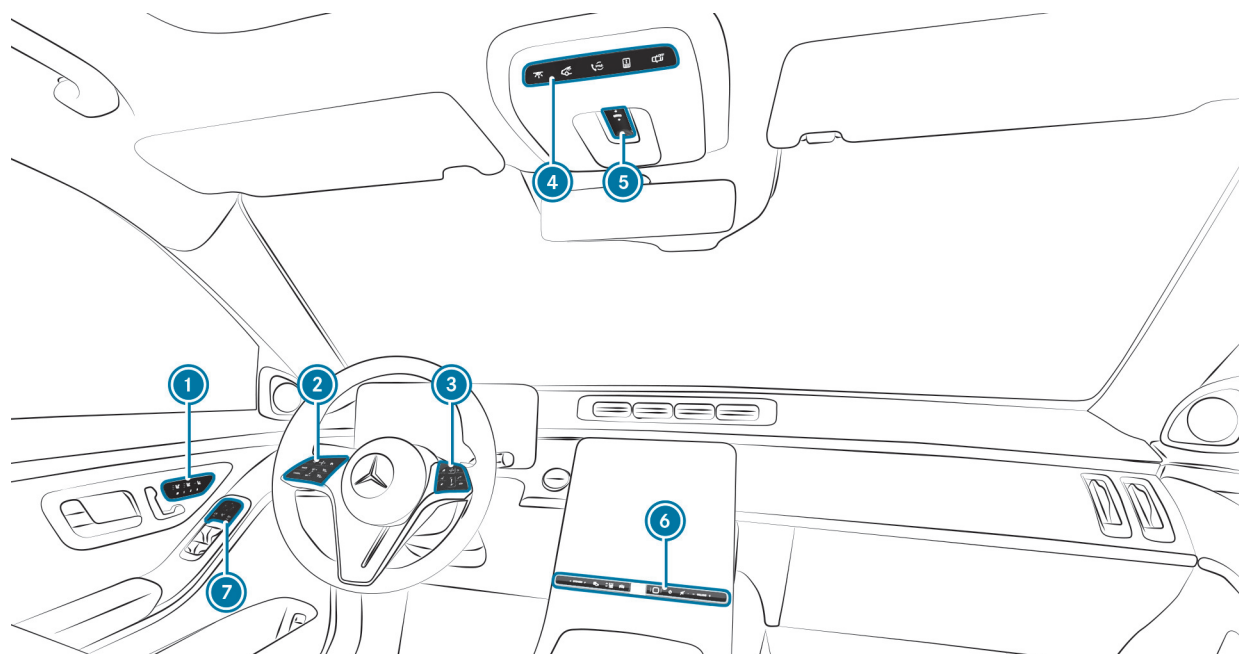

① Группа управления:

- Включение / выключение подогрева сидений
- Включение / выключение вентиляции сидений
- Регулировка сиденья переднего пассажира с сиденья водителя
- Пользование функцией памяти

② Группа управления:

Дисплей водителя

Активная система поддержания дистанции DISTRONIC и регулируемый ограничитель скорости

③ Группа управления мультимедийной системы MBUX

④ Группа управления:

- Включение / выключение освещения передней части салона
- Включение / выключение освещения задней части салона
- Кнопка me





 Открывание / закрывание задней солнцезащитной шторки панорамной крыши со сдвижным люком

 Включение / выключение функции автоматического управления освещением салона

⑤  Открывание / закрывание панорамной крыши со сдвижным люком

 Открывание / закрывание передней солнцезащитной шторки панорамной крыши со сдвижным люком

⑥ Группа управления:

 DYNAMIC SELECT

 Активная система помощи при парковке

 Включение / выключение автономного отопителя

 Быстрый доступ в автомобиль

 Дактилоскопический датчик

 Включение / выключение мультимедийной системы MBUX

 Выключение / включение звука

 Регулировка громкости

⑦  Пользование наружными зеркалами заднего вида

▶ Учитывайте указания по использованию сенсорных элементов управления (→ стр. 119).









< Радиоприемник

Пользование радиоприемником



▶ Включение радиоприемника:

- Нажмите на  дисплее мультимедийной системы.
- Нажмите на .



▶ Настройка диапазона частот:

- Нажмите на  дисплее мультимедийной системы.
- Нажмите на .
- Выберите диапазон частот или элемент избранного.



▶ Настройка радиостанции:

- Нажмите на  дисплее мультимедийной системы.
- Нажмите на .
- Проведите пальцем влево или вправо по элементу управления или выберите радиостанцию.

▶ Вызов списка радиостанций:



- Нажмите на  дисплее мультимедийной системы.
- Нажмите на .
- Выберите .

▶ Поиск радиостанции по названию или путем ввода частоты:



- Нажмите на  дисплее мультимедийной системы.
- Нажмите на .
- Выберите .
- Введите название радиостанции или частоту.

- Выберите радиостанцию.

▶ Сохранение радиостанции:

- Нажмите на  дисплее мультимедийной системы.
- Нажмите на .
- Выберите .

▶ Настройка повышения громкости радиопередачи дорожной информации:

- Нажмите на  дисплее мультимедийной системы.
- Нажмите на .
- Выберите Система.
- Выберите Аудио.
- Выберите Оповещения навиг.системы и службы дорож.информации.
- Установите значение для опции Повышение громкости службы дорожной информации.





< Точка доступа Wi-Fi

Настройка точки доступа Wi-Fi

КАК ПРАВИЛО, ДОСТУПНЫ ДВА ТИПА ПОДКЛЮЧЕНИЯ ПО WI-FI:

- Использование мультимедийной системы в качестве точки доступа Wi-Fi
Мультимедийная система служит в качестве точки доступа Wi-Fi для мобильных устройств связи, например для смартфона или планшетного компьютера.
Для подключения к данным используется объем данных автомобиля или уже подключенного в качестве точки доступа устройства.
Объем данных необходимо приобрести на портале Mercedes me за отдельную плату.
Использование тарифного плана автомобиля внешними устройствами доступно не во всех странах.
- Использование мобильного устройства связи в качестве точки доступа Wi-Fi (тетеринг)
Для подключения мультимедийной системы к Интернету необходимо получить доступ к внешней точке доступа Wi-Fi.
Соединение в сети передачи данных устанавливается с использованием тарифного плана мобильного устройства связи с помощью опции [Приобретен.тариф](#).

ОПЦИИ ДЛЯ УСТАНОВЛЕНИЯ СОЕДИНЕНИЯ:

- QR-код
Соединение устанавливается при сканировании отображаемого в мультимедийной системе QR-кода.
- Система коммуникации ближнего поля (NFC)

Соединение устанавливается при размещении мобильного устройства связи в зоне NFC автомобиля.

- Ключ безопасности
Соединение устанавливается при вводе ключа безопасности, отображаемого в мультимедийной системе.







< Подключение мобильного телефона

Подключение мобильного телефона

- ▶ Включение **Bluetooth®**:
- Убедитесь в том, что Bluetooth® в мобильном телефоне включен.
 - Нажать  на центральном или мультимедийном дисплее.
 - Выберите [Установки](#).
 - Выберите [Система](#).
 - Выберите [Интернет и Bluetooth](#).
 - Включите Bluetooth®.

- ▶ **Поиск мобильного телефона:**
- Нажать  на центральном или мультимедийном дисплее.
 - Выберите [Телефон](#).
 - Выберите .
 - Выберите [Приборы](#).
 - Выберите [Приборы](#).
 - Выберите [Соединить с новым прибором](#).

▶ **Авторизация мобильного телефона:**

- Выберите мобильный телефон.

В мультимедийной системе и в мобильном телефоне отображается код.

- ▶ Если коды совпадают, то подтвердите код на мобильном телефоне.





< Ассистент салона MBUX

Пользование ассистентом салона MBUX

Ассистент салона MBUX оснащен передней и задней камерами. В качестве альтернативы доступна комплектация только с передней камерой.

Ассистент салона MBUX фиксирует присутствие находящихся в автомобиле людей посредством лазерных 3D-камер. Передние камеры находятся в потолочной блок-панели управления. Задние камеры расположены в дуге крыши.

Ассистент распознает взаимодействие находящихся в автомобиле людей с автомобилем с помощью камер. При этом он интерпретирует естественные движения рук, головы и тела в зависимости от контекста или по явному требованию находящихся в автомобиле людей. Таким образом, ассистент может автоматически запускать функции салона автомобиля и в соответствии с ситуацией выполнять дополнительные действия.

АССИСТЕНТ ПОДДЕРЖИВАЕТ ТРИ УРОВНЯ ВЗАИМОДЕЙСТВИЯ ФУНКЦИЙ АВТОМОБИЛЯ И МУЛЬТИМЕДИЙНОЙ СИСТЕМЫ:

- **ИНТЕЛЛЕКТУАЛЬНЫЙ**
Ассистент автоматически распознает находящихся в автомобиле людей и объекты и запускает функции.
- **С БЫСТРОЙ СКОРОСТЬЮ РЕАГИРОВАНИЯ**
Ассистент распознает естественный язык тела находящегося в автомобиле человека и, в зависимости от ситуации, автоматически запускает функции.
- **БЕСКОНТАКТНЫЙ**
Находящийся в автомобиле человек активно запрашивает функцию движением руки или жестом.

АССИСТЕНТ ПРЕДЛАГАЕТ ФУНКЦИИ ПО СЛЕДУЮЩИМ КАТЕГОРИЯМ:

- **БЕЗОПАСНОСТЬ**
Ассистент помогает находящимся в автомобиле людям при использовании систем удержания пассажиров.
- **КОМФОРТ**
Ассистент повышает уровень комфорта, автоматизируя функции салона и поддерживая естественное взаимодействие с автомобилем.
- **ИНФОРМАЦИЯ И РАЗВЛЕЧЕНИЯ**
Ассистент упрощает управление информационно-развлекательными функциями.

Примером применения является включение или выключение света лампы для чтения.



Управление светом лампы для чтения водителем и передним пассажиром



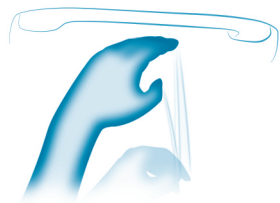

Управление светом лампы для чтения задними пассажирами

- ▶ Выполните движение рукой вверх и вниз под внутрисалонным зеркалом заднего вида или перед лампой для чтения в задней части салона.





< Голосовой ассистент системы MBUX

Пользование голосовым ассистентом системы MBUX

С ПОМОЩЬЮ ГОЛОСОВОГО АССИСТЕНТА СИСТЕМЫ MBUX, В ЗАВИСИМОСТИ ОТ КОМПЛЕКТАЦИИ АВТОМОБИЛЯ, ВЫ МОЖЕТЕ ПОЛЬЗОВАТЬСЯ СЛЕДУЮЩИМИ ФУНКЦИЯМИ:

- Телефон
- SMS-сообщения и электронная почта
- Навигация
- Радиоприемник и носители данных
- Функции автомобиля
- Онлайн-функции

ПРИМЕРЫ ИСПОЛЬЗУЕМЫХ ГОЛОСОВЫХ КОМАНД:

- Пользование телефоном: Позвони моему отцу.
- Управление электронной почтой: Покажи новые электронные письма.
- Пользование навигацией: Найди азиатский ресторан, но не японский, в южной части Штутгарта.
- Пользование радиоприемником: Какую станцию я сейчас слушаю?
- Управление медиа: Включи похожую композицию.
- Управление системой отопления, вентиляции и кондиционирования: У меня замерзли ноги.
- Управление функциями автомобиля: Открой окно.
- Запрос информации о погоде: Будет завтра солнечно?

- Вопрос по общим знаниям: Кто написал картину «Крик»?







< Пакеты ENERGIZING

Пользование программой ENERGIZING COMFORT

▶ Запуск программы ENERGIZING:

- Нажмите на  дисплее мультимедийной системы.
- Выберите [Комфорт](#).
- Выберите [ENERGIZING COMFORT](#).
- Выберите программу и запустите ее нажатием .

▶ Конфигурирование программы ENERGIZING:

- Выберите программу.
- Выберите [Установки](#).
- Включите или выключите используемые в программе функции.

▶ Запуск программы «Восстановительный сон»:

- Выберите [Восстановит.сон](#).
- Выберите  для нужного сиденья.

▶ Запуск программы тренировок:

- Выберите [Тренинги](#).
- Выберите программу и запустите ее нажатием .
- Для включения функции ароматизации для тренинга выберите [Ароматизация](#).

▶ Включение рекомендаций:

- Выберите [Полезные советы](#).
- Выберите часть тела и запустите рекомендации нажатием .





< Пакет вспомогательных систем

Функции пакета вспомогательных систем

Пакет вспомогательных систем содержит различные функции, помогающие водителю при движении. Для этого с помощью камер и радарных датчиков выполняется контролирование пространства перед автомобилем, позади него и рядом с ним.

Пакет вспомогательных систем содержит различные функции, доступность которых определяется в зависимости от страны:

- ▶ Активная система поддержания дистанции DISTRONIC (→ стр. 495)

По следующей ссылке можно посмотреть анимационный ролик на эту тему:

- ▶ Активная система предупреждения о скоростных ограничениях (зависит от страны) (→ стр. 502)

По следующей ссылке можно посмотреть анимационный ролик на эту тему:

- ▶ Регулировка скорости с учетом маршрута (зависит от страны) (→ стр. 503)
- ▶ Активная система экстренного торможения (→ стр. 514)

По следующей ссылке можно посмотреть анимационный ролик на эту тему:

- ▶ Активная система помощи в рулевом управлении (зависит от страны) (→ стр. 505)

По следующей ссылке можно посмотреть анимационный ролик на эту тему:

- ▶ Активная система помощи при экстренной остановке (зависит от страны) (→ стр. 508)
- ▶ Активная система контроля перестроения (зависит от страны) (→ стр. 509)
- ▶ Активная система помощи при движении в пробке (зависит от страны) (→ стр. 505)
- ▶ Система контроля «слепых» зон с сигнализатором опасности при высадке (→ стр. 525)
- ▶ Активная система контроля «слепых» зон с сигнализатором опасности при высадке (→ стр. 528)

По следующей ссылке можно посмотреть анимационный ролик на эту тему:

- ▶ Активная система удержания полосы движения (→ стр. 529)
- ▶ Автопилот для движения по автомагистрали (→ стр. 532)

По следующей ссылке можно посмотреть анимационный ролик на эту тему:





< Пакет систем помощи при парковке

Функции парковочных пакетов

Ваш автомобиль может оснащаться различными функциями, поддерживающими вас при парковании и маневрировании, доступность которых определяется в зависимости от страны. Для этого с помощью камер и ультразвуковых датчиков выполняется контролирование пространства вокруг автомобиля.

В зависимости от варианта комплектации парковочный пакет включает следующие системы и функции:

- ▶ **Камера заднего вида:** контролирует зону позади автомобиля и отображает ее на дисплее водителя (→ стр. 551).
- ▶ **Камера 360°:** система, состоящая из четырех камер, которые регистрируют ближайшее пространство вокруг автомобиля и отображают его на дисплее водителя (→ стр. 553).
- ▶ **Система комфортной парковки PARKTRONIC:** электронная система комфортной парковки, которая с помощью ультразвука контролирует пространство вокруг Вашего автомобиля и расстояние между Вашим автомобилем и препятствиями вокруг него (→ стр. 558).
- ▶ **Активная система помощи при парковке:** электронная система комфортной парковки, которая помогает водителю в процессе парковки и выезда с места парковки благодаря увеличению подачи топлива в двигатель, выполнению торможения, поворачиванию рулевого колеса и переключению передач (→ стр. 563).
- ▶ **Система дистанционной парковки:** может выполнять процесс парковки и выезда с места парковки, в то время как вы находитесь за пределами своего автомобиля (→ стр. 570).

▶ **Парковочный ассистент с функцией памяти:** может выполнить процесс парковки и выезда с места парковки Вашего автомобиля на ранее сохраненном в памяти парковочном месте (→ стр. 578).

▶ **Система помощи при маневрировании с прицепом:** система помощи при маневрировании с прицепом помогает Вам при движении задним ходом с прицепом. С помощью камеры заднего вида она контролирует угол продольного изгиба между автомобилем и прицепом и поддерживает его заданное значение. При этом система помощи при маневрировании с прицепом ограничивает скорость (→ стр. 582).





< Высоковольтная аккумуляторная батарея: зарядка переменным током (режим 2 или 3)

Зарядка переменным током (режим 2 или 3)

Начало и завершение процесса зарядки

- ▶ Дополнительные указания по зарядке высоковольтной аккумуляторной батареи (→ стр. 444)
- ▶ Обзор панели управления зарядного кабеля (→ стр. 452)





< Высоковольтная аккумуляторная батарея: зарядка постоянным током (режим 4)

Зарядка постоянным током (режим 4)

Начало и завершение процесса зарядки



- ▶ Дополнительные указания по зарядке высоковольтной аккумуляторной батареи (→ стр. 444)
- ▶ Обзор панели управления зарядного кабеля (→ стр. 452)





< Ввод цели навигации

Ввод цели навигации

- ▶ Нажмите на  дисплее мультимедийной системы.
Отобразится нулевой уровень.
Нулевой уровень является Вашим персонализированным пользовательским интерфейсом с цифровой картой на переднем плане и наиболее часто используемыми Вами приложениями. Вы можете переключаться между нулевым уровнем и домашним экраном с классическим меню.
- ▶ Выберите .

НА ВЫБОР ИМЕЮТСЯ СЛЕДУЮЩИЕ ВАРИАНТЫ ВВОДА ЦЕЛИ:

- Ввод особой цели, адреса или адреса из трех слов в строке ввода.
Результаты онлайн-поиска особых целей (если доступно) могут содержать дополнительную информацию, например время работы и цены. Информация предоставляется картографической онлайн-службой.
Более подробную информацию об адресах из трех слов можно найти по адресу: <http://what3words.com>
- Выберите одну из предложенных целей.
Условия:
Опция [Навигация](#) включена в настройках пользователя в разделе [Предложения](#).
Мультимедийная система собрала достаточно данных для отображения предложений по целям.
- Выберите [Последние цели](#).
Выберите последнюю цель.
Цель можно сохранить в избранном.

- Выберите [Особые цели](#).
Выберите категорию особых целей, например , или введите в строке ввода название или категорию особой цели.
При отображении результатов поиска ограничьте их с помощью опции [Фильтр](#), например по месту поиска или необходимому времени нахождения в пути.
- Выберите [Контакты](#).
Условия:
Мобильный телефон подключен к мультимедийной системе, контакты загружены.
В данных контакта имеется подходящий для навигации адрес.
- Ввод географических координат в строке ввода (градусы широты и долготы).
Пример 1: 47°58'11"N 7°57'25"E (градусы, минуты, секунды и направление по компасу)
Пример 2: 47,969722 7,956944 (градусы в виде десятичного числа)
- Выбор цели на карте.
- Выберите [Избранное](#).
Условия:
Цели были сохранены в избранном.
- Выберите [Полученные цели](#).
Условия:
Для приема внешних целей имеется соединение с Интернетом.
Цели были отправлены в автомобиль.





< Обновления мультимедийной системы

Информация о меню «Телефон»



- ① Имя устройства Bluetooth® подключенного в данный момент мобильного телефона/мобильного телефона
- ② Имя устройства Bluetooth® подключенного в данный момент мобильного телефона/мобильного телефона (режим подключения двух телефонов)
- ③ Уровень сигнала сети мобильной связи
- ④ Состояние аккумуляторной батареи подключенного мобильного телефона
- ⑤ Опции
- ⑥ Сообщения
- ⑦ Вызов раздела «Мои устройства»
- ⑧ Цифровой блок
- ⑨ Запуск поиска контактов

ОБЗОР МЕНЮ «ТЕЛЕФОН»

С помощью меню «Телефон» Вы можете использовать функции в сочетании с Вашим мобильным телефоном.

МОЖНО ПОЛЬЗОВАТЬСЯ СЛЕДУЮЩИМИ ФУНКЦИЯМИ:

- Списки вызовов
- Контакты
- Сообщения
- Диспетчер устройств

ИСПОЛЬЗОВАНИЕ СПИСКА ВЫЗОВОВ

Если Ваш мобильный телефон поддерживает Bluetooth®-профиль PBAP, то списки вызовов мобильного телефона отображаются в мультимедийной системе.

ДОСТУПНЫ СЛЕДУЮЩИЕ ФУНКЦИИ:

- Совершение вызовов из списка вызовов
- Открытие контакта из списка вызовов

СООБЩЕНИЯ

В меню «Сообщения» Вы можете получать SMS-сообщения, создавать и отправлять их с помощью голосового ассистента системы MBUX. Кроме того, во время движения Вы можете воспользоваться удобной функцией воспроизведения.

ДИСПЕТЧЕР УСТРОЙСТВ

В диспетчере устройств Вы можете подключать свои мобильные телефоны к мультимедийной системе.

У Вас имеется возможность использовать только один мобильный телефон в режиме одного телефона или вместе с другим мобильным телефоном в режиме подключения двух телефонов.





ИСПОЛЬЗОВАНИЕ КОНТАКТОВ

Если Вы разрешаете мультимедийной системе доступ к контактам мобильного телефона, то Вы можете использовать их в автомобиле. Вы можете сохранять до 8000 контактов.

В МЕНЮ «КОНТАКТЫ» ДОСТУПНЫ СЛЕДУЮЩИЕ ВОЗМОЖНОСТИ:

- Совершение телефонных вызовов (вызов контакта)
- Навигация
- Создание сообщений с помощью голосового ассистента системы MBUX
- Другие опции

Контакты из мобильного телефона можно загружать вручную или автоматически.

СОВЕРШЕНИЕ ТЕЛЕФОННЫХ ВЫЗОВОВ

Для телефонных вызовов помимо функций совершения, приема или отклонения вызова доступны и другие функции. Например, Вы можете переключаться между телефонными разговорами, разговаривать с несколькими абонентами или проводить телефонные конференции.

Также имеется возможность принимать или отклонять параллельные вызовы. Если во время телефонного разговора поступает входящий вызов, то отображается соответствующее указание.

ВО ВРЕМЯ ВЫЗОВА ВЫ МОЖЕТЕ ЗАПУСТИТЬ СЛЕДУЮЩИЕ ФУНКЦИИ:

- Выключение микрофона
- Включение цифрового блока для передачи тональных сигналов
- Добавление телефонного вызова
- Режим громкой связи для участия в разговоре по телефону пассажиров в передней или задней части салона
- Конфиденциальный режим для разговора по телефону или с наушниками

Информация о навигации



Нулевой уровень с цифровой картой

1 Навигационный модуль (свернутый вид)

Ведение к цели активно:

Навигационный модуль показывает в свернутом виде информацию, имеющую отношение к маршруту, например, цель или задержку движения

Завершение текущего процесса ведения к цели

При нажатии навигационный модуль откроется в развернутом виде с обзором маршрута

2 Ввод цели

3 Поиск места для парковки

4 Настройка ориентации карты и типа карты

5 Местоположение автомобиля в данный момент (символ автомобиля или стрелка)

6 Область индикации с мультимедийными источниками, телефоном, активными приложениями и предложениями

7 В окне навигации отображается следующий маневр при движении (свернутый вид) или монитор маршрута (развернутый вид)







Ведение к цели активно: на мониторе маршрута отображаются, например, участки маршрута, предстоящие маневры при движении с рекомендациями по выбору полосы движения, цель, задержки движения транспорта, 3D-изображения съездов с автомагистрали, онлайн-информация

 Выключение голосовых указаний навигационной системы

 Включение голосовых указаний навигационной системы

После включения мультимедийной системы или выбора  на нулевом уровне отображается цифровая карта.

 Нулевой уровень является Вашим персонализированным пользовательским интерфейсом с цифровой картой на переднем плане и наиболее часто используемыми Вами приложениями. Вы можете переключаться между нулевым уровнем и домашним экраном с классическим меню.

Навигационная система предлагает множество опций для ввода цели, планирования маршрута и ведения к цели. Во время ведения к цели учитывается дорожная обстановка. Во время ведения к цели с использованием дополненной реальности перед маневром поворота на изображении с камеры может отображаться дополнительная информация. Службы, приложения и сервисы помогут Вам достичь цели быстро, безопасно и удобно.

Ввод цели начинается с выбора опции  на цифровой карте. Вы можете ввести цель в автомобиле в виде особой цели, адреса или контакта или найти ее в режиме онлайн с помощью картографической службы. Также можно выбрать одну из последних целей. Цель можно сохранить в избранном или в виде домашнего и рабочего адресов. Если включена опция [Учить данные поездки](#), то автомобиль делает предложения на основе посещаемых Вами целей навигации. Если Вы получаете внешние цели и маршруты из приложений или от сервисов, то они также в Вашем распоряжении.

ДЛЯ ПЛАНИРОВАНИЯ МАРШРУТА В ВАШЕМ РАСПОРЯЖЕНИИ ИМЕЮТСЯ, НАПРИМЕР:

- опции маршрутов

возможность, например, объезда или использования платных дорог, туннелей, грунтовых дорог или областей

- промежуточные цели
- Альтернативные маршруты
- маятниковый маршрут
- автоматический поиск автозаправочных станций и придорожных зон отдыха

Вы можете записывать, сохранять маршруты и выбирать их с USB-устройства, а также передавать их.

Во время ведения к цели на многополосных дорогах отображаются рекомендации по выбору полосы движения. При движении по автомагистрали могут отображаться расположенные впереди объекты сервисной инфраструктуры, которые можно использовать для ведения к цели.

Служба Live Traffic Information учитывает текущую дорожную обстановку. На карте могут отображаться транспортный поток в данный момент, дорожные события или предупредительные сообщения, например, перед концом опасной пробки.

Автомобиль автоматически распознает опасные ситуации в условиях дорожного движения с помощью службы Car-to-X-Communication, либо о них может сообщать водитель. Своевременное предупреждение позволяет вовремя скорректировать стиль вождения. На карте отображаются аварии, остановленные автомобили (поломки), опасные погодные условия или автомобиль с включенной аварийной световой сигнализацией.

При ведении к цели с использованием дополненной реальности во время выполнения маневра при движении или у светофора на видеоизображении отображается информация об объектах, например, стрелки указания поворота, названия улиц и номера домов.

На карте отображаются картографические данные из базы данных или от картографической онлайн-службы. При мелком масштабе карты здания изображаются на карте реалистично. Служба обновления карт онлайн позволяет обновлять картографические данные.





На карте могут отображаться сведения о погоде и данные других сервисов. Крытые автостоянки с соответствующим оборудованием могут, например, предоставлять данные о текущей заполненности и стоимости парковки.

Предлагаемые опции различаются в зависимости от страны, комплектации автомобиля и доступных сервисов.

НАВИГАЦИОННЫЙ МОДУЛЬ (РАЗВЕРНУТЫЙ ВИД) С ОБЗОРОМ МАРШРУТА

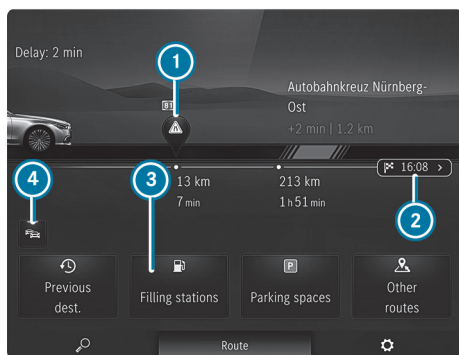

Ведение к цели активно (пример)

- ① Дорожное событие на маршруте
Расстояние от местоположения автомобиля в данный момент и оставшееся время в пути
- ② Цель
- ③ Поиск автозаправочной станции
- ④ Включение или выключение отображения информации о дорожной ситуации

Информация о радиоприемнике

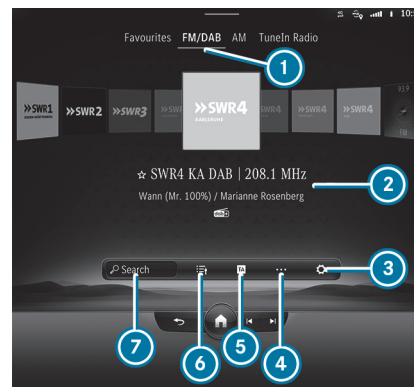

- ① Активный диапазон частот
- ② Название радиостанции или настроенная частота
- ③ Настройки
- ④ Другие опции
- ⑤ Включение сообщений о дорожной ситуации
- ⑥ Список радиостанций
- ⑦ Поиск

С помощью меню «Радиоприемник» можно прослушивать различные радиостанции и пользоваться интернет-радио TuneIn. Ищите ваши любимые радиостанции и сохраняйте их в избранном или в списках радиостанций.

i Наличие функции интернет-радио TuneIn зависит от конкретной страны.

Радиотекст: с помощью данной функции отображаются, например, название радиостанции, имя исполнителя и название воспроизводимой в данный момент песни.





DAB: функция DAB позволяет отображать графически подготовленную дополнительную информацию радиостанции, например логотипы, обложку альбома, название музыкальной композиции, программу, новости или сервисную информацию.

Сообщения радиопередачи дорожной информации: нажатием на **ТА** можно отобразить сообщения о дорожной ситуации.

Информация о носителях данных

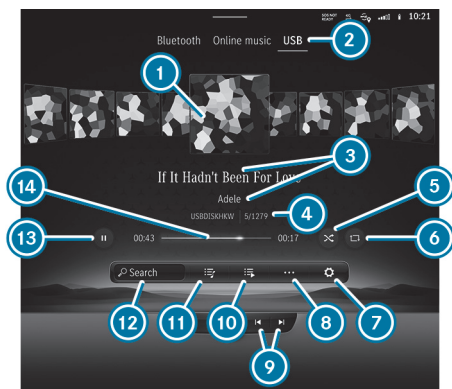

- 1 Обложка альбома
- 2 Активный источник носителя данных
- 3 Композиция и исполнитель
- 4 Активный носитель данных и актуальный номер композиции / композиция в списке воспроизведения
- 5 Воспроизведение в случайном порядке
- 6 Повтор
- 7 Настройки
- 8 Другие опции
- 9 Предыдущая или следующая композиция и быстрая перемотка назад или вперед
- 10 Другие категории
- 11 Список воспроизведения и категории
- 12 Поиск носителя данных
- 13 Управление воспроизведением
- 14 Шкала времени

- 11 Список воспроизведения и категории
- 12 Поиск носителя данных
- 13 Управление воспроизведением
- 14 Шкала времени

С помощью приложения **Носители** можно настраивать и использовать режимы аудиовоспроизведения и функции видеосъемки вашей мультимедийной системы. Вы можете, например, слушать музыку или смотреть видео.

USB: с помощью меню **USB** можно воспроизводить собственные аудио- или видео-файлы с подключенного через USB носителя данных.

Bluetooth®: с помощью меню **Bluetooth** можно подключать аудиоустройства с Bluetooth® к мультимедийной системе и воспроизводить музыкальные композиции, имеющиеся на аудиоустройстве. При этом подключение устройств происходит с помощью удобного диспетчера устройств, позволяющего выполнить все настройки несколькими нажатиями.

Музыка онлайн: с помощью меню **Музыка онлайн** вы можете получить доступ к пользованию функциями потокового аудиовоспроизведения.

Информация о комфорте

Меню **Комфорт** позволяет пользоваться всеми функциями, которые обеспечивают Ваш комфорт во время движения или остановки.

КОМФОРТ СИДЕНЬЯ

В меню **Сиденья** можно гибко регулировать контур сидений в соответствии со своими потребностями, настраивая положения боковых валиков и поясничного подпора независимо друг от друга. Вы можете сохранить эти настройки в своем профиле Mercedes me, чтобы иметь возможность снова вызывать их в следующих поездках. С помощью функции **Кинетич.функц.сиденья** Вы можете запустить программу, которая во время поездки вызывает небольшие изменения положения сидений. Эти изменения позволяют сохранить здоровье спины.



МАССАЖ

В меню [Массаж](#) можно найти доступные для автомобиля программы массажа. При выборе нужной программы она сразу же запускается и выполняется в течение приблизительно десяти минут (в зависимости от выбранной программы). С помощью функции [Интенсивно](#) Вы можете повысить эффективность массажа.

СВЕТОДИОДНАЯ ПОДСВЕТКА САЛОНА

В меню [Комфортная подсветка](#) можно регулировать цвет и яркость светодиодной подсветки салона. С помощью функции [Объединить зоны](#) можно по отдельности регулировать зоны «Внутреннее пространство», «Акцент» и «Впечатление», что позволяет индивидуально настроить освещение в автомобиле.

Информация об интеграции смартфона

В меню [Интеграция смартфона](#) доступны различные приложения, которые помогут перенести функции Вашего мобильного телефона на дисплей мультимедийной системы. Управление может осуществляться, например, с помощью сенсорного экрана или системы голосового управления.

С помощью интеграции смартфона к мультимедийной системе может быть подключен только один мобильный телефон. Даже в режиме подключения двух телефонов при использовании функции интеграции смартфона к мультимедийной системе по Bluetooth® может быть подключен только один дополнительный мобильный телефон.

Используйте Android Auto для мобильных телефонов с операционной системой Android, используйте Apple CarPlay® в сочетании со своим iPhone®. Полная функциональность систем Android Auto и Apple CarPlay® обеспечивается только при наличии интернет-соединения.

Информация о технологии AMG Performance

С помощью меню [AMG Performance](#) можно запросить информацию о мощности Вашего автомобиля.

В ЗАВИСИМОСТИ ОТ АВТОМОБИЛЯ ДОСТУПНЫ СЛЕДУЮЩИЕ МЕНЮ:

- [Подача энергии](#)
Визуализация энергопотока в автомобиле
- [Расход](#)
Индикация значений текущего и среднего расхода топлива автомобиля
- [Автомобиль](#)
Отображение данных автомобиля
- [Двигатель](#)
Отображение данных двигателя, например, текущих значений мощности и крутящего момента
- [Привод](#)
Отображение текущих данных различных элементов привода, например, тока, электрического напряжения и температуры

Информация по данным автомобиля

В меню [Информация](#) можно отображать важную информацию об автомобиле. Благодаря этому Вы можете получить краткий обзор, например, данных автомобиля и двигателя или текущих показателей расхода топлива. Дополнительно с помощью пункта меню ["Руководство по экспл."](#) можно открыть электронное руководство по эксплуатации.

ДАННЫЕ АВТОМОБИЛЯ

ЗДЕСЬ ОТОБРАЖАЮТСЯ, НАПРИМЕР, СЛЕДУЮЩИЕ ДАННЫЕ:

- Активность педалей газа и тормоза





- Активность пружинных амортизационных стоек
- Угол поворота колес
- Индикация инерционных сил продольного и поперечного ускорения

ДАННЫЕ ДВИГАТЕЛЯ

ОТОБРАЖАЮТСЯ СЛЕДУЮЩИЕ ДАННЫЕ:

- Температура масла в коробке передач
- Температура двигателя/охлаждающей жидкости
- Мощность
- Крутящий момент
- Давление наддува

ПОКАЗАТЕЛИ РАСХОДА ТОПЛИВА

В зависимости от Вашего стиля вождения эта индикация показывает текущий и средний расход топлива. Учитывая отображаемые данные автомобиля и двигателя, Вы можете корректировать стиль вождения таким образом, чтобы он был максимально эффективным и экономичным.

Информация о службе «Офис в автомобиле»

Посредством меню [In-Car Office](#) Вы можете подключать Ваши онлайн-службы к мультимедийной системе.

ЭТО ОТКРЫВАЕТ ВАМ БОЛЬШОЕ КОЛИЧЕСТВО ВОЗМОЖНОСТЕЙ:

- Организуйте свои встречи и телефонные конференции.
- Управляйте своей электронной почтой и встречами.
- Позвольте доставить Вас к месту проведения совещания.

Информация о приложениях Mercedes me

В МЕНЮ ПРИЛОЖЕНИЯ MERCEDES ME ВАМ ДОСТУПНЫ РАЗЛИЧНЫЕ СЕРВИСЫ И ОНЛАЙН-ФУНКЦИИ:

- Управление сервисами Mercedes me
- Использование видеорегистратора
- Использование веб-браузера для поиска в Интернете

Чтобы иметь возможность пользоваться предложениями и услугами, Вам требуется учетная запись пользователя и Ваш автомобиль должен быть привязан к учетной записи пользователя.

 Если в мобильном телефоне установлено приложение Mercedes me, то привязка автомобиля может выполняться с помощью отображаемого QR-кода.

Учитывайте, что наличие предложений зависит от конкретной страны.

Информация о настройках

В меню [Установки](#) можно выполнить основные настройки мультимедийной системы и автомобиля. В этом меню доступны все функции: от включения и выключения вспомогательных систем до настроек дисплея и языка.

НАСТРОЙКИ РАЗДЕЛЕНЫ НА СЛЕДУЮЩИЕ МЕНЮ:

- [Вспомогательные сист.](#)
- [Автомобиль](#)
- [Свет](#)
- [Система](#)





МЕНЮ «ВСПОМОГАТЕЛЬНЫЕ СИСТЕМЫ»

В меню [Вспомогательные сист.](#) Вы получаете непосредственный доступ ко всем вспомогательным системам, установленным в Вашем автомобиле, можете включать или выключать их или конфигурировать по своему усмотрению.

МЕНЮ «АВТОМОБИЛЬ»

ЗДЕСЬ МОЖНО АКТИВИРОВАТЬ, НАПРИМЕР, СЛЕДУЮЩИЕ ФУНКЦИИ:

- автоматическое складывание наружных зеркал заднего вида при остановке автомобиля
- автоматическая регулировка положения сиденья и рулевого колеса для облегчения посадки и высадки
- автоматический запуск камеры 360° при включении передачи заднего хода

МЕНЮ «СВЕТ»

Все настройки освещения можно выполнять в меню [Свет](#). Здесь Вы можете включить или выключить систему Intelligent Light System или настроить, через какое время после остановки или открывания автомобиля освещение должно быть выключено.

МЕНЮ «СИСТЕМА»

В меню [Система](#) можно выполнить все самые важные настройки, связанные с мультимедийной системой.

В ЧАСТНОСТИ, ВЫ МОЖЕТЕ ВЫПОЛНИТЬ СЛЕДУЮЩИЕ НАСТРОЙКИ:

- настройка системного языка
- конфигурация Wi-Fi и Bluetooth®
- установка времени и даты





< На заправочной станции

Заправка автомобиля топливом

⚠ **ВНИМАНИЕ**

Опасность возникновения пожара и взрыва из-за топлива

Топливо легко воспламеняется.

- ▶ Ни в коем случае не допускайте образования огня, открытого света, искр, а также не допускайте курения.
- ▶ Перед заправкой выключайте двигатель автомобиля и автономный отопитель (при наличии) и не включайте их во время заправки.

⚠ **ОСТОРОЖНО**

Опасность травмирования топливом

Топливо токсично и вредно для здоровья.

- ▶ Не допускайте попадания топлива на кожу, в глаза или на одежду, а также его проглатывания.
- ▶ Не вдыхайте топливные пары.
- ▶ Не допускайте детей к топливу.
- ▶ В процессе заправки двери и окна должны быть закрыты.

Если Вы или другие люди имели контакт с топливом, соблюдайте следующие пункты:

- ▶ Немедленно тщательно смойте топливо с кожи водой и мылом.
- ▶ Если топливо попало в глаза, незамедлительно промойте глаза большим количеством чистой воды. Срочно обратитесь за медицинской помощью.
- ▶ При проглатывании топлива незамедлительно обратитесь за медицинской помощью. Не вызывайте рвоту.
- ▶ Немедленно смените загрязненную топливом одежду.





⚠️ ОСТОРОЖНО

Опасность пожара и взрыва из-за электростатического заряда

Электростатический заряд может воспламенить пары топлива.

- ▶ Прежде чем открыть крышку горловины топливного бака или взяться за заправочный пистолет раздаточной колонки, коснитесь металлического кузова автомобиля.
- ▶ Не садитесь в автомобиль во время заправки топливом, чтобы не получить новый электростатический заряд.

⚠️ ВНИМАНИЕ

Опасность пожара из-за топливной смеси

Автомобили с дизельным двигателем:

При смешивании дизельного топлива с бензином точка воспламенения топливной смеси ниже, чем у чистого дизельного топлива.

При работающем двигателе детали системы выпуска ОГ могут незаметно перегреться.

- ▶ Никогда не заправляйте автомобиль бензином.
- ▶ Никогда не подмешивайте бензин в дизельное топливо.

❗ УКАЗАНИЕ

Повреждение вследствие использования неадекватного топлива

Автомобили с бензиновым двигателем:

Даже небольшое количество неадекватного топлива может привести к повреждению топливной системы, двигателя и системы нейтрализации ОГ.

- ▶ Заправляйте автомобиль только неэтилированным, бессернистым топливом для бензинового двигателя.

Топливо для бензинового двигателя может содержать до 25 об.-% этанола.

- ▶ Совместимые виды топлива указаны на информационной табличке с внутренней стороны откидной крышки заправочного люка.

Более подробную информацию о совместимых видах топлива можно получить в специализированной мастерской с квалифицированным персоналом.

Кроме того, по всей Европе коды совместимости топлива можно найти на топливораздаточных колонках и заправочных пистолетах, подходящих для вашего автомобиля.

НИ В КОЕМ СЛУЧАЕ НЕ ЗАПРАВЛЯЙТЕ АВТОМОБИЛЬ СЛЕДУЮЩИМИ ВИДАМИ ТОПЛИВА:

- дизельное топливо
- обычный бензин с ИОЧ менее 91
- бензин с содержанием более 3 об.-% метанола, например, М15, М30
- бензин с металлосодержащими присадками

Если вы по ошибке заправили автомобиль неадекватным топливом:





- ▶ Не запускайте двигатель автомобиля.
- ▶ Обратитесь в специализированную мастерскую с квалифицированным персоналом.

! УКАЗАНИЕ

Повреждение вследствие использования ненадлежащего топлива
Автомобили с дизельным двигателем:

Даже небольшое количество ненадлежащего топлива может привести к повреждению топливной системы, двигателя и системы нейтрализации ОГ.

Автомобили с дизельным сажевым фильтром:

- ▶ Заправляйте автомобиль только бессернистым дизельным топливом.
В странах, где нет бессернистого дизельного топлива, используйте только низкосернистое дизельное топливо с содержанием серы менее 50 ppm.

Автомобили без дизельного сажевого фильтра:

- ▶ Используйте только дизельное топливо с содержанием серы менее 500 ppm.

НИ В КОЕМ СЛУЧАЕ НЕ ЗАПРАВЛЯЙТЕ АВТОМОБИЛЬ СЛЕДУЮЩИМИ ВИДАМИ ТОПЛИВА:

- Бензин
- Судовое дизельное топливо
- Мазут
- Чистые метиловые эфиры жирных кислот или растительное масло
- Нефть или керосин

Если Вы по ошибке заправили автомобиль ненадлежащим топливом:

- ▶ Не запускайте двигатель автомобиля.





▶ Обратитесь в специализированную мастерскую с квалифицированным персоналом.

! **УКАЗАНИЕ**

Не заправляйте дизельным топливом автомобили с бензиновым двигателем

ЕСЛИ ВЫ ПО ОШИБКЕ ЗАПРАВИЛИ АВТОМОБИЛЬ НЕПРАВИЛЬНЫМ ТОПЛИВОМ:

- Не запускайте двигатель автомобиля. В противном случае топливо может попасть в двигатель.
Даже небольшое количество неправильного топлива может привести к повреждению топливной системы и двигателя. Расходы на ремонт высоки.
- ▶ Обратитесь в специализированную мастерскую с квалифицированным персоналом.
- ▶ Необходимо полностью опустошить топливный бак и топливопроводы.

! **УКАЗАНИЕ**

Не заправляйте бензином автомобили с дизельным двигателем

ЕСЛИ ВЫ ПО ОШИБКЕ ЗАПРАВИЛИ АВТОМОБИЛЬ НЕНАДЛЕЖАЩИМ ТОПЛИВОМ:

- Не запускайте двигатель автомобиля. В противном случае топливо может попасть в двигатель.
Даже небольшое количество неправильного топлива может привести к повреждению системы питания и двигателя. Расходы на ремонт очень высоки.
- ▶ Обратитесь в специализированную мастерскую с квалифицированным персоналом.
- ▶ Обратитесь в специализированную мастерскую с квалифицированным персоналом для полного опорожнения топливного бака и топливопроводов.

! **УКАЗАНИЕ**

Повреждение топливной системы из-за переполнения топливного бака

- ▶ Заполняйте топливный бак только до момента отключения заправочного пистолета.

Если будет залито слишком много топлива, например из-за неисправности заправочного пистолета:

- ▶ Не запускайте двигатель автомобиля.
- ▶ Обратитесь в специализированную мастерскую с квалифицированным персоналом.





1 УКАЗАНИЕ

Выплескивающееся топливо при вынимании пистолета раздаточной колонки

- ▶ Заполняйте топливный бак только до отключения заправочного пистолета.

Условия

- Автомобиль не заперт.
- **Подключаемый гибрид с бензиновым двигателем:** перед заправкой топливный бак был провентилирован (→ стр. 440).

Соблюдайте указания по эксплуатационным материалам и топливу.

Рекомендуемое для автомобиля октановое число указано на информационной табличке с внутренней стороны откидной крышки заправочного люка.

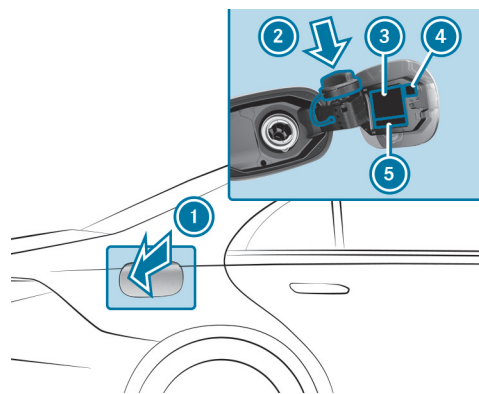

- ① Откидная крышка заправочного люка
- ② Держатель крышки горловины топливного бака
- ③ Таблица давления воздуха в шинах

- ④ QR-код спасательной карты
- ⑤ Сорт топлива

Подключаемый гибрид с бензиновым двигателем: после вентиляции топливного бака откидная крышка заправочного люка автоматически открывается (→ стр. 440).

- ▶ Нажмите в центре задней части откидной крышки заправочного люка ①.
- ▶ Поверните крышку горловины топливного бака влево и снимите ее.
- ▶ Вставьте крышку горловины топливного бака сверху в держатель ②.
- ▶ Полностью введите наливной патрубок заправочного пистолета в горловину топливного бака, зафиксируйте его и заправьте автомобиль топливом.
- ▶ Заполняйте топливный бак только до момента отключения заправочного пистолета.

Автомобили с дизельным двигателем: горловина топливного бака предназначена для заправки на топливораздаточных колонках для дизельного топлива. Ваш автомобиль оснащен устройством блокировки от заправки неверным видом топлива, предотвращающим заправку неподходящим топливом. В некоторых странах эта функция с учетом реальных условий может быть отключена. Для получения дополнительной информации обратитесь на авторизованную СТОА Mercedes-Benz.

Автомобили с дизельным двигателем: не допускайте расхода всего топлива в баке. Если топливо в топливном баке израсходовано полностью, то перед запуском двигателя залейте как минимум 5 л дизельного топлива.



❗ Автомобили с дизельным двигателем: при доливании топлива из канистры используйте наливной патрубков большого диаметра для автомобилей с дизельным двигателем. В противном случае Вы не сможете вставить наливной патрубков в горловину топливного бака.

- ▶ Установите крышку горловины топливного бака на горловину и поверните ее вправо до фиксации с характерным звуком.
- ▶ Закройте откидную крышку заправочного люка **❗**.

Доливание AdBlue®

❗ УКАЗАНИЕ

Повреждение двигателя из-за попадания восстановителя AdBlue® в топливо

- ▶ Восстановитель AdBlue® запрещается заливать в топливный бак.
- ▶ Заливайте восстановитель AdBlue® только в бак для восстановителя AdBlue®.
- ▶ Избегайте переполнения бака для восстановителя AdBlue®.

❗ УКАЗАНИЕ

Загрязнение салона автомобиля из-за вытекающего восстановителя AdBlue®

- ▶ После добавления восстановителя AdBlue® тщательно закрывайте заправочную канистру.
- ▶ Избегайте длительной транспортировки заправочных канистр с восстановителем AdBlue® в автомобиле.

Условия

- Автомобиль не заперт.

ЕСЛИ НА ДИСПЛЕЕ ВОДИТЕЛЯ ОДНО ЗА ДРУГИМ ОТОБРАЖАЮТСЯ СЛЕДУЮЩИЕ СООБЩЕНИЯ, ТО В БАК ДЛЯ AdBlue® НЕОБХОДИМО ДОЛИТЬ РЕАГЕНТ:

- **Долейте AdBlue См."Руководство"**. Уровень AdBlue® опустился ниже отметки минимального резерва. Незамедлительно долейте AdBlue®.
- **Долейте AdBlue Аварийн.ход через XXX км См."Руководство"**. После прохождения отображаемого оставшегося расстояния низкий уровень AdBlue® ведет к ограничению мощности. Незамедлительно долейте AdBlue®.
- **Долейте XX,Х л AdBlue Аварийн.ход: макс. XXX км/ч Пуск невозм.через XXXкм.** Низкий уровень AdBlue® ведет к ограничению мощности при движении с отображаемой скоростью. После прохождения отображаемого оставшегося расстояния Вы больше не можете запустить двигатель. Долейте как минимум отображаемое количество AdBlue®.
- **Долейте XX,Хл AdBlue Включите зажигание, ждите 60 с, иначе пуск невозмож..** Запас AdBlue® израсходован. Вы больше не можете запустить двигатель автомобиля. Долейте как минимум отображаемое количество AdBlue®. Включите зажигание и подождите примерно 60 секунд. Запустите автомобиль.

Индикацию запаса хода и уровня AdBlue® можно отобразить на дисплее водителя в меню **Сервис** .

- ❗** Отображаемый запас хода AdBlue® в значительной степени зависит от стиля вождения и условий эксплуатации. Поэтому фактический запас хода может отличаться от расчетного.





ОТКРЫВАНИЕ КРЫШКИ ГОРЛОВИНЫ БАКА ДЛЯ ADBLUE®

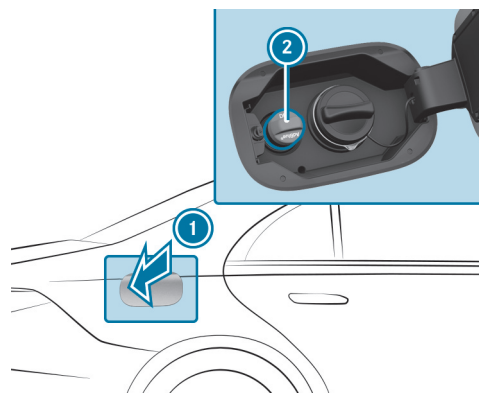

- ▶ Нажмите в центре задней части откидной крышки заправочного люка ①.
- ▶ Поверните крышку горловины бака для AdBlue® ② влево и снимите ее.

ⓘ Можно также вставить крышку горловины бака для AdBlue® в держатель на шарнирном рычаге откидной крышки заправочного люка.

ДОЛИВАНИЕ ADBLUE®

Мерседес-Бенц рекомендует производить доливание AdBlue® на раздаточной колонке. При отсутствии раздаточной колонки долить AdBlue® можно также из канистры.

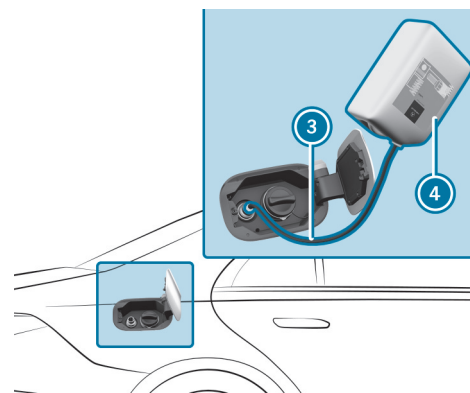

- ▶ Снимите крышку с канистры с реагентом AdBlue® ④.
- ▶ Наверните однопроходной шланг ③ на горловину заправочной канистры с AdBlue® ④, затянув от руки.
- ▶ Наверните однопроходной шланг ③ на наливной патрубок автомобиля, затянув от руки.
- ▶ Поднимите и переверните заправочную канистру с AdBlue® ④. Когда бак для AdBlue® заполнен, процесс заполнения прекращается. Заправочную канистру с AdBlue® ④ можно убрать, даже если она опорожнена не полностью.
- ▶ Открутите однопроходной шланг ③ в обратной последовательности и закройте заправочную канистру с AdBlue® ④.
- ▶ Установите крышку на горловину бака для AdBlue® ② и поверните вправо до фиксации с характерным звуком.
- ▶ Закройте откидную крышку заправочного люка ①.
- ▶ Включите зажигание как минимум на 60 секунд.





i Если запуск двигателя был невозможен из-за отсутствия AdBlue®, то требуется до 60 секунд, пока система распознает, что доливание произведено.

▶ Запустите автомобиль.

i Старайтесь не возить с собой постоянно заправочную канистру с AdBlue® в автомобиле.

Заполнение бачка стеклоомывателя

⚠ ОПАСНО

Опасность для жизни при выполнении работ по техобслуживанию во время процесса зарядки

Во время процесса зарядки высоковольтная бортовая сеть находится под высоким электрическим напряжением.

▶ Не выполняйте работы по техобслуживанию во время процесса зарядки.

⚠ ВНИМАНИЕ

Опасность получения ожога при открывании капота

ЕСЛИ ОТКРЫТЬ КАПОТ ПРИ ПЕРЕГРЕВЕ ДВИГАТЕЛЯ ИЛИ ВО ВРЕМЯ ПОЖАРА В МОТОРНОМ ОТСЕКЕ, МОГУТ ВОЗНИКНУТЬ СЛЕДУЮЩИЕ СИТУАЦИИ:

- У Вас может произойти контакт с горячими газами.
 - У Вас может произойти контакт с другими выходящими горячими эксплуатационными материалами.
- ▶ Перед открытием капота дайте перегревшемуся двигателю остыть.
- ▶ При пожаре в моторном отсеке не открывайте капот и уведомите пожарную охрану.

⚠ ВНИМАНИЕ

Опасность получения травмы из-за движущихся деталей

Компоненты в моторном отсеке даже при выключенной системе привода могут продолжать вращаться или неожиданно прийти в движение.

При открывании капота обратите внимание на следующее:

- ▶ Выключите двигатель.
- ▶ Не допускайте попадания рук в опасную зону движущихся деталей, например в зону вращения вентилятора.
- ▶ Снимите часы и украшения.
- ▶ Не допускайте попадания элементов одежды и волос в зону движущихся деталей.



⚠️ ОСТОРОЖНО

Опасность получения ожога вследствие контакта с горячими деталями в моторном отсеке

Некоторые детали в моторном отсеке могут быть очень горячими, например двигатель, радиатор и компоненты системы выпуска ОГ.

- ▶ Дайте двигателю остыть и прикасайтесь только к деталям, описанным ниже.

⚠️ ОСТОРОЖНО

Опасность пожара- и травмирования из-за концентрата стеклоомывающего средства

Концентрат стеклоомывающего средства легко воспламеняется. При попадании на горячие детали двигателя или выпускной системы он может воспламениться.

- ▶ Убедитесь, что концентрат стеклоомывающего средства не проливается мимо наливной горловины.

- ▶ Долейте омывающую жидкость.

Замена щеток стеклоочистителей лобового стекла (система MAGIC VISION CONTROL)

⚠️ ВНИМАНИЕ

Опасность защемления при замене щеток стеклоочистителя и включенном стеклоочистителе

Если стеклоочистители при замене щеток стеклоочистителей придут в движение, то Вас может защемить поводком стеклоочистителя.

- ▶ Перед заменой щеток стеклоочистителей всегда выключайте стеклоочистители и автомобиль.

ПЕРЕМЕЩЕНИЕ ПОВОДКОВ СТЕКЛООЧИСТИТЕЛЕЙ В ПОЛОЖЕНИЕ ДЛЯ ЗАМЕНЫ

- ▶ Выключите двигатель автомобиля.
- ▶ В течение примерно 15 секунд на комбинированном переключателе удерживайте нажатой кнопку  (→ стр. 356).
- ▶ Поводки стеклоочистителей перемещаются в положение для замены.

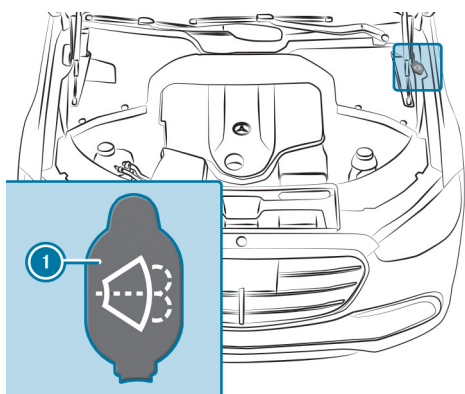

- ▶ Снимите запорную крышку ①, потянув за язычок.





СНЯТИЕ ЩЕТОК СТЕКЛОЧИСТИТЕЛЕЙ

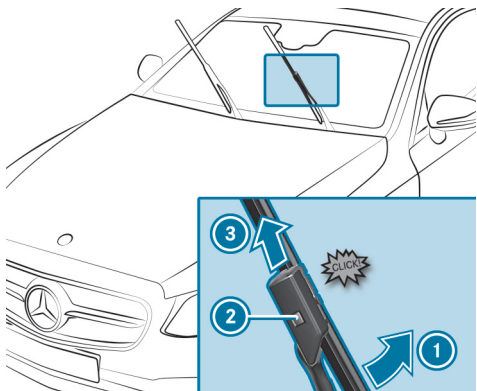

- ▶ **Перевод щетки стеклоочистителя в положение демонтажа:** одной рукой удерживайте поводок стеклоочистителя. Другой рукой отверните щетку стеклоочистителя в направлении стрелки ① с преодолением сопротивления.

Щетка стеклоочистителя со щелчком фиксируется в положении демонтажа.

- ▶ **Демонтаж щетки стеклоочистителя:** нажмите на кнопку разблокировки ②, вытащите щетку стеклоочистителя в направлении стрелки ③ и снимите.

УСТАНОВКА ЩЕТОК СТЕКЛОЧИСТИТЕЛЕЙ

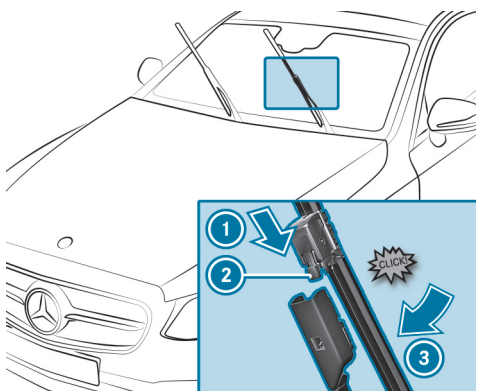

- ▶ Вставьте новую щетку стеклоочистителя в направлении стрелки ① в поводок стеклоочистителя до фиксации кнопки разблокировки ②.
- ▶ Вставьте щетку стеклоочистителя с преодолением сопротивления в направлении стрелки ③ в поводок стеклоочистителя.
Щетка стеклоочистителя зафиксируется с ощутимым щелчком и снова может свободно двигаться.
- ▶ Опустите поводок стеклоочистителя на лобовое стекло.

i Регулярно проверяйте состояние щеток стеклоочистителей и заменяйте их при наличии видимых повреждений или в случае постоянного образования разводов.

Замена щеток стеклоочистителей лобового стекла



ВНИМАНИЕ

Опасность защемления при замене щеток стеклоочистителя и включенном стеклоочистителе

Если стеклоочистители при замене щеток стеклоочистителей придут в движение, то Вас может защемить поводком стеклоочистителя.



Перед заменой щеток стеклоочистителей всегда выключайте стеклоочистители и автомобиль.

ПЕРЕМЕЩЕНИЕ ПОВОДКОВ СТЕКЛОЧИСТИТЕЛЕЙ В ПОЛОЖЕНИЕ ДЛЯ ЗАМЕНЫ

- ▶ Включите и сразу выключите зажигание.







- ▶ В течение приблизительно 15 секунд нажмите на комбинированном переключателе клавишу  и удерживайте ее около трех секунд (→ стр. 356). Поводки стеклоочистителей перемещаются в положение для замены.

- ❗ Регулярно проверяйте состояние щеток стеклоочистителей и заменяйте их при наличии видимых повреждений или в случае постоянного образования разводов.

- ▶ Учитывайте информацию об индикации срока до ТО.

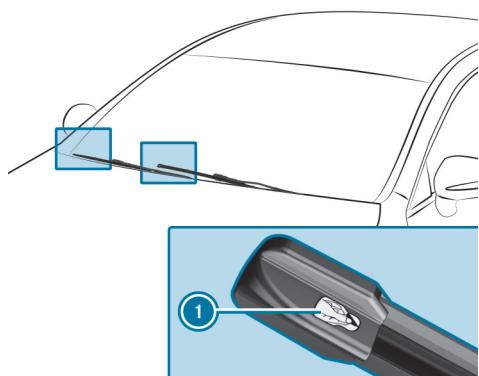
ИНДИКАЦИЯ СРОКА ДО ТО



- ▶ Снимите защитную пленку  с индикации срока до ТО на кончиках новых установленных щеток стеклоочистителей.

Если цвет индикации срока до ТО изменится с черного на желтый, замените щетки стеклоочистителей.

- ❗ Время, которое пройдет до изменения цвета, зависит от условий эксплуатации.

Проверка уровня моторного масла с помощью дисплея водителя

Условия

- Двигатель прогрет.
- Автомобиль остановлен на ровной поверхности.
- Двигатель работает с частотой вращения холостого хода.
- Капот закрыт.

При обычном стиле вождения определение уровня моторного масла может длиться до 30 минут, при активном стиле вождения даже дольше.

Дисплей водителя:



Отображается уровень моторного масла.

НА ДИСПЛЕЕ ВОДИТЕЛЯ ПОЯВЛЯЕТСЯ ОДНО ИЗ СЛЕДУЮЩИХ СООБЩЕНИЙ:

- **Уровень моторного масла Идет замер:** измерение уровня моторного масла пока невозможно.
- ▶ Повторите запрос максимум через 30 минут движения.
- Индикация **Уров.мот.масла В норме**, полоса индикации уровня моторного масла на дисплее водителя окрашена в зеленый цвет и находится между отметками «min» и «max»: уровень моторного масла в норме.
- Индикация **Уров.мот.масла Долейте 1,0 л**, полоса индикации уровня моторного масла на дисплее водителя окрашена в желтый цвет и находится ниже отметки «min»:



- ▶ долейте 1 л моторного масла.
- Индикация **Уров.мот.масласнизьте**, полоса индикации уровня моторного масла на дисплее водителя окрашена в желтый цвет и находится выше отметки «max»:

- ▶ слейте лишнее моторное масло. Для этого обратитесь в специализированную мастерскую с квалифицированным персоналом.
- **Для индикации уров.мот. масла включите двигатель**

- ▶ Включите двигатель автомобиля, чтобы проверить уровень моторного масла.
- Индикация **Уровень моторного масла Система не действует**: датчик уровня масла неисправен или не установлен.

- ▶ Обратитесь в специализированную мастерскую с квалифицированным персоналом.
- **Уровень моторного масла Система временно недоступна**

- ▶ Закройте капот.

Указания по мойке автомобиля в автомобильной мойке



ОСТОРОЖНО

Опасность аварии вследствие пониженной эффективности торможения после мойки автомобиля

После мойки автомобиля тормоза Вашего автомобиля имеют пониженную эффективность торможения.



После мойки автомобиля осторожно затормозите автомобиль с учетом дорожной ситуации до восстановления полной эффективности торможения.



УКАЗАНИЕ

Повреждение вследствие автоматического торможения

ЕСЛИ ВКЛЮЧЕНА ОДНА ИЗ СЛЕДУЮЩИХ ФУНКЦИЙ, ТО В ОПРЕДЕЛЕННЫХ СИТУАЦИЯХ АВТОМОБИЛЬ ВЫПОЛНЯЕТ ТОРМОЖЕНИЕ АВТОМАТИЧЕСКИ:

- Активная система экстренного торможения
- Активная система поддержания дистанции DISTRONIC
- Функция HOLD
- Активная система помощи при парковке

Во избежание повреждения автомобиля выключайте эти системы, например, при буксировке или на линии автоматической мойки.





! УКАЗАНИЕ

Повреждения из-за использования неподходящей моечной установки

- ▶ Перед заездом в моечную установку убедитесь в том, что она подходит для мытья автомобилей такого размера.
- ▶ Убедитесь в том, что между днищем кузова и направляющими моечной установки достаточно места.
- ▶ Убедитесь в том, что ширина тоннеля моечной установки, в частности ширина направляющих, соответствует размерам автомобиля.

ДЛЯ ПРЕДОТВРАЩЕНИЯ ПОВРЕЖДЕНИЯ АВТОМОБИЛЯ ПЕРЕД ПОЛЬЗОВАНИЕМ АВТОМОБИЛЬНОЙ МОЙКОЙ ПРИМИТЕ ВО ВНИМАНИЕ СЛЕДУЮЩЕЕ:

- Активная система поддержания дистанции DISTRONIC выключена.
- Функция HOLD должна быть выключена.
- Камера 360° или камера заднего вида должны быть выключены.
- Двери автомобиля заблокированы, а ручки дверей задвинуты.
- Боковые стекла и сдвижной люк должны быть полностью закрыты.
- Наружные зеркала заднего вида сложены.
- Вентилятор системы кондиционирования и отопления должен быть выключен.
- Переключатель стеклоочистителя находится в положении **0**.
- Ключ находится на расстоянии как минимум 6 м от автомобиля. В противном случае крышка багажника или одна из дверей могут самопроизвольно открыться.
Это также относится к цифровому ключу автомобиля.
- При пользовании автомобильными мойками с моечными транспортерами:
 - Включен холостой ход **N**.

- Автомобиль должен быть заперт изнутри.

- i** Удаление воска с лобового стекла и резиновых элементов щеток стеклоочистителей после мойки автомобиля позволяет избежать образования разводов и уменьшить шум во время работы стеклоочистителей.





< Подготовка к отпуску

Указания по перенастройке системы освещения при поездках за границу

В качестве функции повышения комфорта при пересечении границы стран, в которых движение осуществляется по другой стороне дороги, фары автоматически перенастраиваются. При необходимости фары можно также перенастроить в меню [Ближний свет](#) вручную (→ стр. 352).

ФУНКЦИЯ АВТОМАТИЧЕСКОЙ ПЕРЕНАСТРОЙКИ ОСВЕЩЕНИЯ ДОСТУПНА:

- если автоматически активирована в меню [Ближний свет](#)
- если доступна навигационная система и положение навигации

ПРОВЕРЬТЕ РЕГУЛИРОВКУ ФАР И ПРИ НЕОБХОДИМОСТИ ПЕРЕНАСТРОЙТЕ ИХ ВРУЧНУЮ В СЛЕДУЮЩИХ СЛУЧАЯХ:

- если на дисплее отображается сообщение [Установка ближнего света \(лево-/правостороннее движение\) возможна только вручную.](#)
- если на дисплее отображается сообщение [Проверить установку ближнего света \(лево-/правостороннее движение\).](#)

ПОСЛЕ ПЕРЕНАСТРОЙКИ ФАР:

- Свет фар Вашего автомобиля не ослепляет водителей встречного транспорта.
- Край проезжей части высвечивается уже не так далеко и высоко.
- Функции «Освещение для автомагистралей» и «Расширенный противотуманный свет» недоступны.

Указания по регулярной проверке колес и шин



ПРЕДУПРЕЖДЕНИЕ

Опасность аварии по причине поврежденных шин

Поврежденные шины могут стать причиной потери давления воздуха в шинах.



Регулярно проверяйте шины на отсутствие повреждений и незамедлительно заменяйте поврежденные шины.





⚠️ ВНИМАНИЕ

Риск аквапланирования из-за низкого протектора шин

Если протектор шины слишком низкий, сцепление шины с дорогой уменьшается. Существует опасность аварии!

Мокрое дорожное полотно повышает риск аквапланирования, особенно на неподходящих скоростях.

- ▶ Регулярно проверяйте остаточную глубину рисунка протектора и беговую дорожку протектора по всей ширине всех шин.

МИНИМАЛЬНАЯ ОСТАТОЧНАЯ ГЛУБИНА РИСУНКА ПРОТЕКТОРА

- Летние шины: 3 мм
- Шины M+S: 4 мм
- ▶ В целях безопасности замените шины до достижения минимальной остаточной глубины рисунка протектора, предусмотренной законом.
- ▶ Немедленно замените шины, когда они достигнут минимальной остаточной глубины рисунка протектора, предусмотренной законом.

РЕГУЛЯРНО, КАК МИНИМУМ ОДИН РАЗ В МЕСЯЦ ИЛИ ПО МЕРЕ ПОТРЕБНОСТИ, НАПРИМЕР ПЕРЕД ДАЛЬНЕЙ ПОЕЗДКОЙ ИЛИ ПЕРЕД ДВИЖЕНИЕМ ПО БЕЗДОРОЖЬЮ, ПРОВОДИТЕ СЛЕДУЮЩИЕ КОНТРОЛЬНЫЕ РАБОТЫ НА ВСЕХ КОЛЕСАХ:

- Проверка давления воздуха в шинах (→ стр. 923)
- Визуальный контроль шин и колес на отсутствие повреждений
- Проверка колпачков вентиля
- Визуальный контроль остаточной глубины рисунка протектора и беговой дорожки протектора по всей ширине шины.

Минимальная остаточная глубина рисунка протектора летних шин составляет 3 мм, зимних шин — 4 мм.

Извлечение светоотражающего жилета

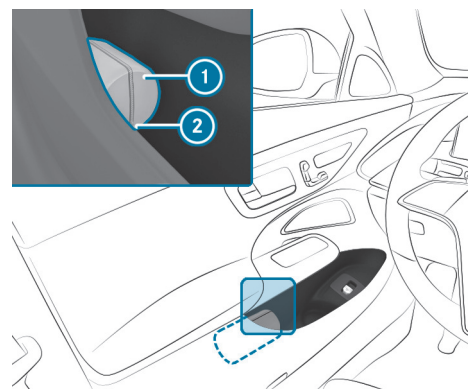

В вещевых отсеках во всех дверях есть отделение для размещения светоотражающего жилета.

- ▶ Извлечение: вытяните сумку для светоотражающего жилета ❶ за петлю ❷.
- ▶ Откройте сумку для светоотражающего жилета ❶ и достаньте светоотражающий жилет.
- ▶ Укладка на место: сложите жилет, сверните его и уложите в сумку для светоотражающего жилета ❶.
- ▶ Задвиньте сумку светоотражающего жилета ❶ вдоль нижней кромки подлокотника в отделение для светоотражающего жилета. При этом следите за тем, чтобы петля ❷ оставалась хорошо доступной.

❶ Перед укладкой в отделение нового светоотражающего жилета удалите упаковочную пленку. В противном случае она может стать причиной нежелательного выскальзывания жилета или затруднить его извлечение.



Соблюдайте нормативные предписания отдельных стран.

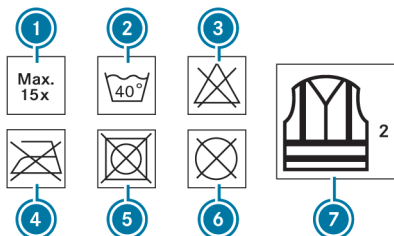

- ① Максимальное количество стирок
- ② Максимальная температура стирки
- ③ Не отбеливать
- ④ Не гладить
- ⑤ Не сушить в сушилке для белья
- ⑥ Не производить химическую чистку
- ⑦ Светоотражающий жилет, 2 класс

Установленные законом требования выполняются только в том случае, если светоотражающий жилет имеет надлежащий размер и полностью застегнут.

ЗАМЕНИТЕ СТАРЫЙ СВЕТООТРАЖАЮЩИЙ ЖИЛЕТ В СЛЕДУЮЩИХ СЛУЧАЯХ:

- Светоотражающие полоски повреждены или загрязнены.
- Превышено максимально допустимое количество стирок.
- Флуоресцентные свойства уменьшаются, например, вследствие продолжительного воздействия солнечного излучения.

ЭКОЛОГИЧНАЯ УТИЛИЗАЦИЯ СВЕТООТРАЖАЮЩЕГО ЖИЛЕТА:

- Для этого обратитесь в соответствующее предприятие по утилизации.

Извлечение знака аварийной остановки

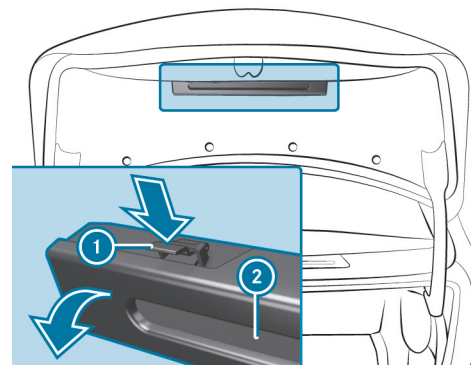

- ▶ Нажмите на фиксаторы знака аварийной остановки ① с обеих сторон в направлении стрелки и откройте их.
- ▶ Извлеките знак аварийной остановки ②.

Аптечка

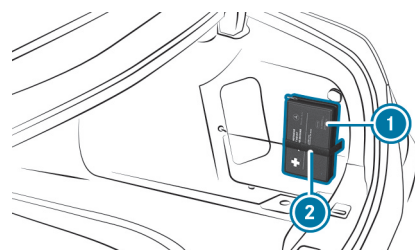

Аптечка ① закреплена в багажнике справа лентой-липучкой ②.





Обзор обновления картографических данных

Поскольку содержимое цифровой карты автомобильных дорог очень быстро меняется, устаревшие данные могут отрицательно повлиять на все функции навигации. Для получения наилучшего впечатления от навигационной системы MBUX необходимо устанавливать все предлагаемые Mercedes-Benz обновления карт.

ДОСТУПНЫ СЛЕДУЮЩИЕ ВОЗМОЖНОСТИ ОБНОВЛЕНИЯ КАРТОГРАФИЧЕСКИХ ДАННЫХ:

- Обновление карт онлайн
 - Обновление через портал Mercedes me
 - Обновление на авторизованной СТОА Mercedes-Benz
- При этом могут возникнуть дополнительные расходы.

ОБНОВЛЕНИЕ КАРТ ОНЛАЙН УСЛОВИЯ:

- Сервис Mercedes me connect доступен.
- У Вас имеется учетная запись пользователя Mercedes me.
- Сервис «Обновление карт онлайн» доступен для Вашего региона.
- Сервис активирован.

i Сервис «Обновление карт онлайн» доступен только в некоторых странах.

Установка выполняется в фоновом режиме в виде автоматического обновления карт.

Мультимедийная система MBUX устанавливает все доступные обновления карт для регионов Европы, в которых находится или перемещается автомобиль.

Обновление карт онлайн активируется сразу после следующего включения двигателя автомобиля.

ОБНОВЛЕНИЕ ЧЕРЕЗ ПОРТАЛ MERCEDES ME

Картографические данные некоторых регионов можно также обновить вручную. Войдите в систему под своей учетной записью пользователя Mercedes me на сайте: <https://www.mercedes-benz.de/>

Следуйте по пути доступа к меню [Моя учетная запись Mercedes me](#) > [Мои автомобили](#) > [Выбор автомобиля](#) > [Обновление карты онлайн](#). Выберите необходимые регионы, которые требуется загрузить на носитель данных.

После копирования картографических данных подключите носитель данных к автомобилю. Выберите уведомление с информацией о новой версии картографических данных и запустите установку. После перезагрузки мультимедийной системы MBUX используются обновленные картографические данные.

Ввод особой цели или адреса

Условия

- **Для онлайн-поиска:**
 - Наличие соединения с Интернетом.
 - Сервис Mercedes me connect доступен.
 - Вы создали учетную запись пользователя на портале Mercedes me.
 - Автомобиль привязан к учетной записи пользователя, и Вы приняли условия использования.
 - Дополнительную информацию можно найти на веб-сайте <https://www.mercedes.me>
 - Сервис доступен и активирован.

i Если онлайн-поиск недоступен, то выполняется поиск на основе данных цифровой карты.



Мультимедийная система:

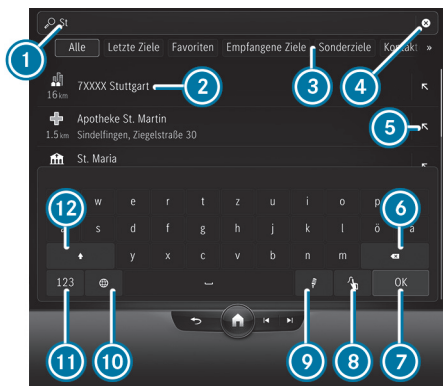

Ввод особой цели или адреса (пример)

- 1 Строка ввода с актуальными введенными данными
- 2 Результат поиска
- 3 Выбор поиска цели, отображение дополнительных вариантов поиска цели при нажатии на двойную стрелку
- 4 Удаление введенной информации
- 5 Перенос результата поиска в строку ввода и продолжение поиска
- 6 Удаление последнего введенного символа
- 7 Скрытие клавиатуры
- 8 Переключение на функцию распознавания рукописного текста (→ стр. 664)
- 9 Запуск голосового ассистента системы MBUX (→ стр. 628)
- 10 Настройка раскладки клавиатуры
- 11 Переключение на цифры и специальные знаки
- 12 Переключение на прописные или строчные буквы

- ▶ Введите цель. Ввод может выполняться в любой последовательности. Результаты поиска отображаются в списке.

i Результаты онлайн-поиска особых целей могут содержать дополнительную информацию, например, время работы и отзывы. Информация предоставляется картографической онлайн-службой. Функция в режиме онлайн доступна не во всех странах.

ВЫ МОЖЕТЕ ВВЕСТИ, НАПРИМЕР, В СТРОКЕ 1 СЛЕДУЮЩИЕ ДАННЫЕ:

- город, улица, номер дома или улица, город
- почтовый индекс
- название или категория особой цели, например, **Рестораны**
- город, название особой цели
- имя контакта
- Географические координаты (→ стр. 711)
- Используемые в сервисе what3words адреса из трех слов (→ стр. 711)

Ввод адресов из трех слов возможен в режиме онлайн-поиска.

- ▶ Скройте клавиатуру, нажав **OK**.
- ▶ Выберите цель в списке. В следующем меню отображается выбранная цель с адресной информацией и соответствующим фрагментом карты. В меню можно рассчитать маршрут.



Поиск радиостанции по названию или путем непосредственного ввода частоты

Мультимедийная система:



- ▶ Выберите **🔍**.



-  Введите название радиостанции или частоту.
-  Выберите радиостанцию.





< Багаж и загрузка

Крепление багажника на крыше

ОСТОРОЖНО

Опасность аварии при превышении максимальной нагрузки на крышу

Центр тяжести автомобиля, привычные характеристики движения, а также характеристики рулевого управления и тормозной системы меняются.

Если Вы превысите максимально допустимую нагрузку на крышу, это приведет к существенному ухудшению ходовых качеств автомобиля, характеристик рулевого управления и тормозной системы.



-  Обязательно соблюдайте максимальную нагрузку на крышу и соответствующим образом адаптируйте свой стиль вождения.

Значение максимальной нагрузки на крышу приведено в разделе «Технические характеристики».

УКАЗАНИЕ

Повреждение автомобиля при несоблюдении максимально допустимой габаритной высоты проезда

Если высота автомобиля превышает максимально допустимую габаритную высоту проезда, возможно повреждение крыши и других частей автомобиля.

-  Соблюдайте обозначенную на знаке габаритную высоту проезда.
-  При превышении допустимой габаритной высоты проезда дальнейшее движение запрещено.
-  Соблюдайте измененную высоту автомобиля при наличии надстройки над крышей или системы крепления багажа.





! УКАЗАНИЕ

Повреждение автомобиля вследствие использования неразрешенного багажника на крыше

Использование непроверенных и неразрешенных для Mercedes-Benz верхних багажников может привести к повреждениям автомобиля.

- ▶ Используйте только проверенные и разрешенные для Mercedes-Benz багажники на крыше.
- ▶ Убедитесь, что при установленном багажнике на крыше в зависимости от комплектации автомобиля можно полностью открыть крышку багажника.
- ▶ Размещайте груз на багажнике на крыше таким образом, чтобы автомобиль не получил повреждений также и во время поездки.

! УКАЗАНИЕ

Повреждение панорамной крыши со сдвижным люком из-за багажника на крыше

Если при установленном багажнике на крыше открывается панорамная крыша со сдвижным верхним люком, то она может быть повреждена багажником на крыше.

- ▶ Не открывайте панорамную крышу со сдвижным верхним люком при установленном багажнике на крыше.

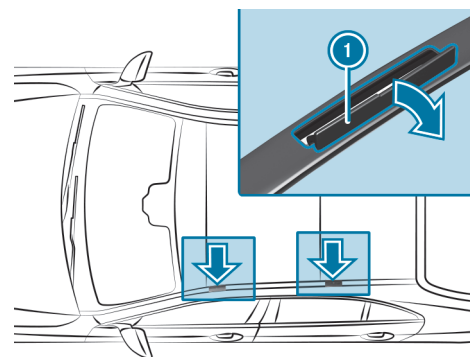

! УКАЗАНИЕ

Повреждение крышек

При открывании крышек их можно повредить и поцарапать.

- ▶ Не используйте металлические или твердые предметы.

- ▶ Осторожно откиньте крышки ❶ вверх в направлении стрелки.
- ▶ Закрепите багажник на крыше в точках крепления под крышками ❶.
- ▶ Соблюдайте указания, приведенные в руководстве по монтажу багажника на крыше.
- ▶ Закрепите груз на багажнике на крыше.

Открывание отделения для хранения вещей под полом багажника

Отделение для хранения вещей под полом багажника можно открыть во всех автомобилях, кроме гибридных.



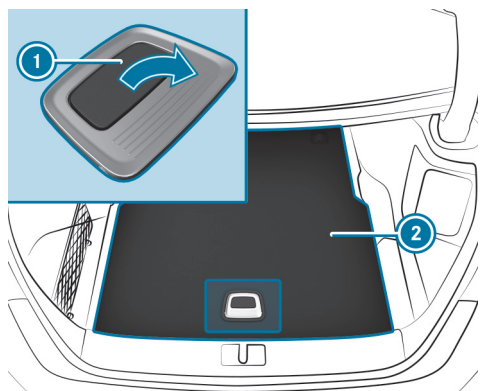

▶ Потяните пол багажника ② за ручку ① вверх, чтобы он примыкал к перегородке багажника.

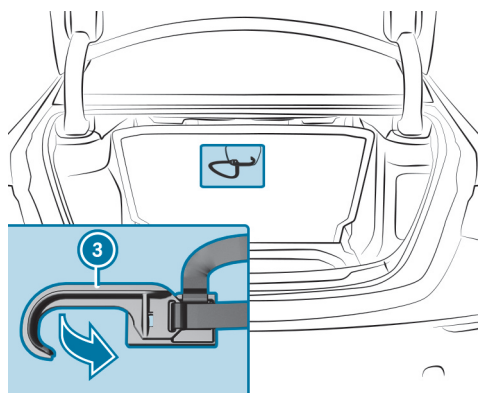

▶ Выдвиньте крючок ③ с нижней стороны пола багажника.

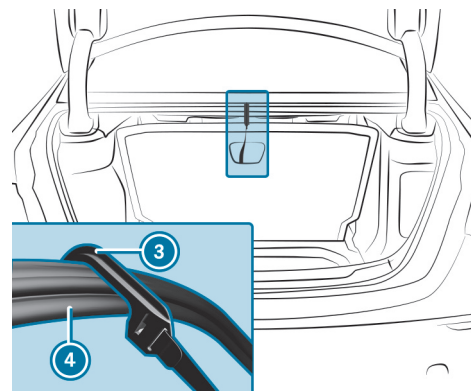

▶ ③ Зацепите крючок в водоотводной планке ④.

Откидывание ножки сцепного шара или ее возврат в нерабочее положение с помощью электропривода

- ⚠ ОСТОРОЖНО**
Опасность аварии из-за незафиксированной шаровой головки
Если шаровая головка не зафиксирована, то прицеп может отсоединиться.
- ▶ Убедитесь, что шаровая головка надежно зафиксировалась в положении блокировки.

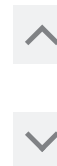

! УКАЗАНИЕ

Повреждение фаркопа с электроприводом в результате излишней нагрузки

Возможно механическое повреждение фаркопа с электроприводом в результате излишней нагрузки на ножку сцепного шара во время ее движения.

- ▶ Не ускоряйте движение ножки сцепного шара излишней нагрузкой на нее.

! УКАЗАНИЕ

Повышенный риск нанесения материального ущерба из-за откинутой ножки сцепного шара

- ▶ При отсутствии подсоединенного прицепа или закрепленного кронштейна для велосипедов сложите ножку сцепного шара или переместите ее в нерабочее положение в случае оснащения фаркопом с электроприводом.

! УКАЗАНИЕ

Повреждение автомобиля из-за неправильного использования фаркопа

При вытаскивании застрявшего автомобиля за фаркоп возможно повреждение автомобиля или самого фаркопа.

- ▶ Используйте фаркоп только для движения с прицепом или крепления допущенных систем крепления багажа, например кронштейна для велосипедов.

Исключение: Поскольку автомобили с фаркопом сзади не имеют крепления для буксирной проушины, буксировка допустима.

- ▶ При буксировке при помощи фаркопа учитывайте информацию в главе "Установка и снятие буксирной проушины".

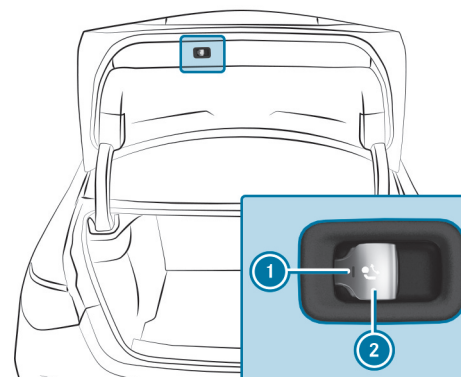
ОТКИДЫВАНИЕ НОЖКИ СЦЕПНОГО ШАРА С ПОМОЩЬЮ ЭЛЕКТРОПРИВОДА

- ▶ Примите меры для предотвращения откатывания автомобиля.
- ▶ Держите зону движения свободной.



- ▶ Потяните за кнопку ②.
Контрольная лампа ① мигает, а на дисплее водителя появляется сообщение [Тягово-сцепное устройство в движении](#).
Ножка сцепного шара откидывается с помощью электропривода.
- ▶ Подождите, пока ножка сцепного шара не переместится в рабочее положение с отчетливым звуком блокировки.
Если контрольная лампа ① горит постоянно, то ножка сцепного шара зафиксирована до конца.
Если ножка сцепного шара зафиксирована не до конца, то контрольная лампа ① мигает, а на дисплее водителя появляется сообщение [Проверьте крепление тягово-сцепного устройства](#).

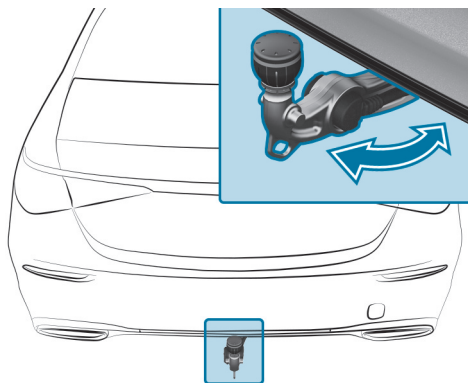

ВОЗВРАТ НОЖКИ СЦЕПНОГО ШАРА В НЕРАБОЧЕЕ ПОЛОЖЕНИЕ С ПОМОЩЬЮ ЭЛЕКТРОПРИВОДА

- ▶ Удаление кабеля для прицепа или штепселя-переходника.
- ▶ Потяните за кнопку ②.
Контрольная лампа ① мигает, а на дисплее водителя появляется сообщение [Тягово-сцепное устройство в движении](#).
Ножка сцепного шара возвращается в нерабочее положение с помощью электропривода.

- ▶ Подождите, пока ножка сцепного шара не заблокируется в нерабочем положении.
Если контрольная лампа ① погасла, то ножка сцепного шара зафиксирована до конца.
Если ножка сцепного шара зафиксирована не до конца, то контрольная лампа ① мигает, а на дисплее водителя появляется сообщение [Проверьте крепление тягово-сцепного устройства](#).

УЧИТЫВАЙТЕ ИНФОРМАЦИЮ ОБ ИНДИКАЦИИ НА ДИСПЛЕЕ ВОДИТЕЛЯ:

- Сигнальные и контрольные лампы (→ стр. 1135)
- Сообщения на дисплее (→ стр. 1046)

Обзор крючков багажных сеток

ОБРАТИТЕ ВНИМАНИЕ НА СЛЕДУЮЩИЕ УКАЗАНИЯ:

- Закрепляйте груз за крючки багажных сеток.
- Для крепления не используйте эластичные ленты или сетки. Они предназначены только для предотвращения опрокидывания и соскальзывания легкого груза.
- Не направляйте крепежные ленты и ремни через острые кромки и углы.
- Обкладывайте острые кромки мягким материалом.

В зависимости от комплектации в багажнике имеется до четырех крючков багажных сеток.



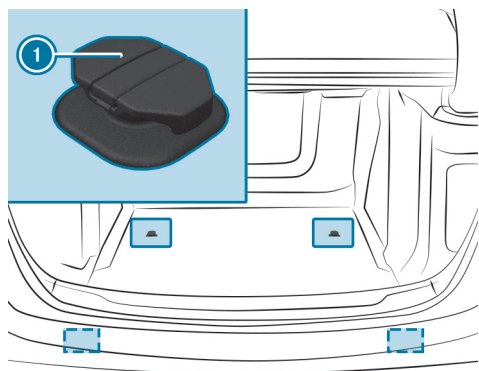

① Крючки багажных сеток

Обзор передних вещевых отделений

⚠ ОСТОРОЖНО

Опасность получения травмы из-за неправильного размещения предметов

При неправильном размещении предметов в салоне автомобиля существует опасность их смещения или падения, при этом они могут задеть сидящих в автомобиле. Кроме того, держатели для напитков, открытые вещевые отсеки и держатели для мобильных телефонов в случае аварии не всегда способны удержать находящиеся в них предметы.

Существует опасность травмирования, в особенности при торможении или внезапном изменении направления движения!

- ▶ Всегда размещайте предметы так, чтобы они не могли упасть в таких или подобных ситуациях.
- ▶ Всегда следите за тем, чтобы предметы не выступали из вещевых отсеков или багажных сеток.
- ▶ Закрывайте запираемые вещевые отсеки перед началом движения.
- ▶ Всегда размещайте и закрепляйте тяжелые, твердые, острые предметы, предметы с острыми краями, а также бьющиеся или слишком большие предметы в багажнике.

Соблюдайте указания по загрузке автомобиля.



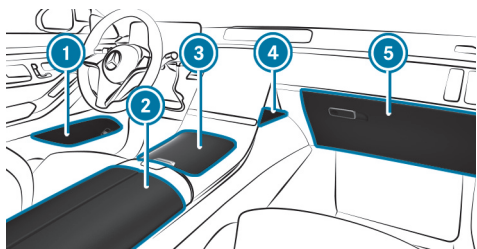

- ① Вещевые отделения в дверях
- ② Вещевое отделение и отделение для телефона под подлокотником с зарядным модулем для беспроводной зарядки мобильного телефона, мультимедийными и USB-разъемами, а также отделение, например, для MP3-плеера
- ③ Вещевое отделение в центральной консоли спереди, в зависимости от комплектации автомобиля с подстаканниками, USB-разъемами и зарядным модулем для беспроводной зарядки мобильного телефона
- ④ Вещевое отделение за центральным дисплеем мультимедийной системы
- ⑤ Перчаточный ящик

ⓘ Резиновый коврик в вещевом отделении центральной консоли спереди ③ можно вынуть и вымыть чистой тепловатой водой. Выполняйте указания по уходу за интерьером (→ стр. 878).

Блокировка или разблокировка перчаточного ящика

⚠ ОСТОРОЖНО

Опасность получения травмы из-за неправильного размещения предметов

При неправильном размещении предметов в салоне автомобиля существует опасность их смещения или падения, при этом они могут задеть сидящих в автомобиле. Кроме того, держатели для напитков, открытые вещевые отсеки и держатели для мобильных телефонов в случае аварии не всегда способны удержать находящиеся в них предметы.

Существует опасность травмирования, в особенности при торможении или внезапном изменении направления движения!

- ▶ Всегда размещайте предметы так, чтобы они не могли упасть в таких или подобных ситуациях.
- ▶ Всегда следите за тем, чтобы предметы не выступали из вещевых отсеков или багажных сеток.
- ▶ Закрывайте запираемые вещевые отсеки перед началом движения.
- ▶ Всегда размещайте и закрепляйте тяжелые, твердые, острые предметы, предметы с острыми краями, а также бьющиеся или слишком большие предметы в багажнике.

Соблюдайте указания по загрузке автомобиля.



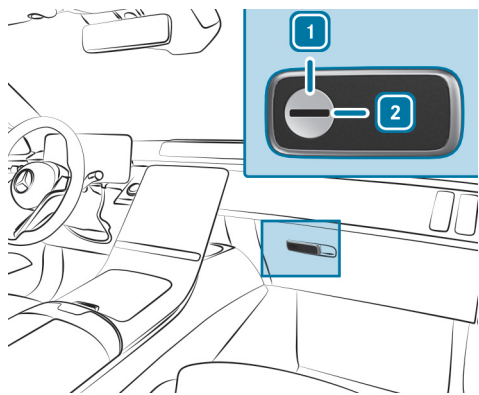

▶ Поверните аварийный ключ на четверть оборота вправо **2** (блокировка) или влево **1** (разблокировка).

Открытие вещевого отделения в подлокотнике в задней части салона

⚠ ОСТОРОЖНО

Опасность получения травмы из-за неправильного размещения предметов

При неправильном размещении предметов в салоне автомобиля существует опасность их смещения или падения, при этом они могут задеть сидящих в автомобиле. Кроме того, держатели для напитков, открытые вещевые отсеки и держатели для мобильных телефонов в случае аварии не всегда способны удержать находящиеся в них предметы.

Существует опасность травмирования, в особенности при торможении или внезапном изменении направления движения!

- ▶ Всегда размещайте предметы так, чтобы они не могли упасть в таких или подобных ситуациях.
- ▶ Всегда следите за тем, чтобы предметы не выступали из вещевых отсеков или багажных сеток.
- ▶ Закрывайте запираемые вещевые отсеки перед началом движения.
- ▶ Всегда размещайте и закрепляйте тяжелые, твердые, острые предметы, предметы с острыми краями, а также бьющиеся или слишком большие предметы в багажнике.

Обратите внимание на указания по загрузке автомобиля.



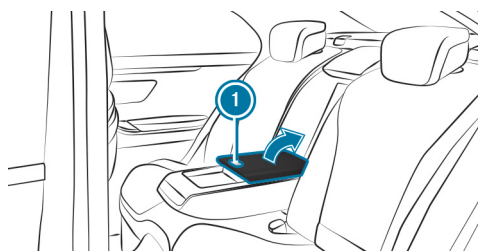

Автомобили с многоместным задним сиденьем

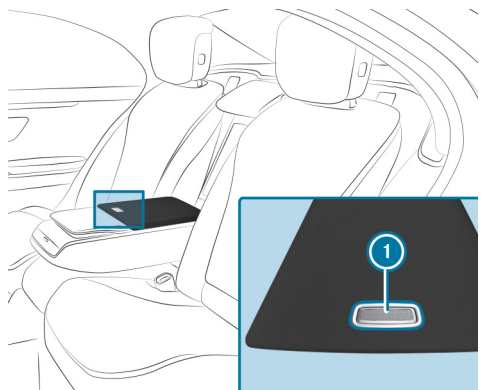

Автомобили с крайними сиденьями в задней части салона, регулируемые с помощью электропривода

- ▶ Опустите подлокотник в задней части салона.
- ▶ **Открытие:** нажмите на фиксатор ① и поднимите вверх крышку подлокотника.





< Снег и лед

Указания по регулярной проверке колес и шин

⚠️ ПРЕДУПРЕЖДЕНИЕ

Опасность аварии по причине поврежденных шин

Поврежденные шины могут стать причиной потери давления воздуха в шинах.

- ▶ Регулярно проверяйте шины на отсутствие повреждений и незамедлительно заменяйте поврежденные шины.

⚠️ ВНИМАНИЕ

Риск аквапланирования из-за низкого протектора шин

Если протектор шины слишком низкий, сцепление шины с дорогой уменьшается. Существует опасность аварии!

Мокрое дорожное полотно повышает риск аквапланирования, особенно на неподходящих скоростях.

- ▶ Регулярно проверяйте остаточную глубину рисунка протектора и беговую дорожку протектора по всей ширине всех шин.

МИНИМАЛЬНАЯ ОСТАТОЧНАЯ ГЛУБИНА РИСУНКА ПРОТЕКТОРА

- Летние шины: 3 мм
- Шины M+S: 4 мм

- ▶ В целях безопасности замените шины до достижения минимальной остаточной глубины рисунка протектора, предусмотренной законом.
- ▶ Немедленно замените шины, когда они достигнут минимальной остаточной глубины рисунка протектора, предусмотренной законом.



















РЕГУЛЯРНО, КАК МИНИМУМ ОДИН РАЗ В МЕСЯЦ ИЛИ ПО МЕРЕ ПОТРЕБНОСТИ, НАПРИМЕР ПЕРЕД ДАЛЬНЕЙ ПОЕЗДКОЙ ИЛИ ПЕРЕД ДВИЖЕНИЕМ ПО БЕЗДОРОЖЬЮ, ПРОВОДИТЕ СЛЕДУЮЩИЕ КОНТРОЛЬНЫЕ РАБОТЫ НА ВСЕХ КОЛЕСАХ:

- Проверка давления воздуха в шинах (→ стр. 923)
- Визуальный контроль шин и колес на отсутствие повреждений
- Проверка колпачков вентиля
- Визуальный контроль остаточной глубины рисунка протектора и беговой дорожки протектора по всей ширине шины.
Минимальная остаточная глубина рисунка протектора летних шин составляет 3 мм, зимних шин — 4 мм.

Установка ограничения скорости для зимних шин

Мультимедийная система:

- 



- 



- 





УСТАНОВКА СКОРОСТИ

- ▶ Выберите [Огран.скор.\(зимние шины\)](#).
- ▶ Выберите скорость.

Указания касательно цепей противоскольжения



ОСТОРОЖНО

Опасность аварии вследствие неправильного монтажа цепей противоскольжения

Если Вы монтируете цепи противоскольжения на передние колеса, то цепи противоскольжения могут тереться о кузов или за элементы конструкции ходовой части.



Никогда не монтируйте цепи противоскольжения на передние колёса.



Цепи противоскольжения всегда попарно монтируйте на задние колёса.



УКАЗАНИЕ

Повреждение деталей кузова или деталей ходовой части в результате монтажа цепей противоскольжения

Если у автомобилей 4MATIC на передние колеса монтируются цепи противоскольжения, то детали кузова или детали ходовой части могут получить повреждения.



У автомобилей 4MATIC монтируйте цепи противоскольжения только на задние колеса.

ПРИ ИСПОЛЬЗОВАНИИ ЦЕПЕЙ ПРОТИВОСКОЛЬЖЕНИЯ ОБРАТИТЕ ВНИМАНИЕ НА СЛЕДУЮЩИЕ УКАЗАНИЯ:

- Использование цепей противоскольжения допускается только для определенных комбинаций колесных дисков и шин. Информацию по этой теме можно получить на авторизованной СТОА Mercedes-Benz.





- Из соображений безопасности используйте исключительно цепи противоскольжения, одобренные для автомобилей Mercedes-Benz, или цепи противоскольжения аналогичного качества.
- Соблюдайте указания, приведенные в руководстве по монтажу от производителя цепей противоскольжения.
- Максимально допустимая скорость движения с установленными цепями противоскольжения составляет 50 км/ч.
- **Автомобили с активной системой помощи при парковке:** не следует использовать активную систему помощи при парковке, когда установлены цепи противоскольжения.
- **Автомобили с системой регулирования уровня кузова:** при использовании цепей противоскольжения обязательно повышайте уровень кузова автомобиля (→ стр. 542).
- **Автомобили с функцией подруливания колес заднего моста:** при смонтированных цепях противоскольжения производите движение только с активированным режимом для цепей противоскольжения (→ стр. 922).

 Чтобы тронуться с места, Вы можете выключить систему ESP® (→ стр. 489). Это обеспечит возможность пробуксовки колес и улучшение тяги.

Указания по стеклоомывающей жидкости

Соблюдайте указания по эксплуатационным материалам (→ стр. 1023).

ОСТОРОЖНО

Опасность пожара- и травмирования из-за концентрата стеклоомывающего средства

Концентрат стеклоомывающего средства легко воспламеняется. При попадании на горячие детали двигателя или выпускной системы он может воспламениться.

 Убедитесь, что концентрат стеклоомывающего средства не проливается мимо наливной горловины.

УКАЗАНИЕ

Повреждение наружного освещения из-за использования неподходящего стеклоомывающего средства

Неподходящее стеклоомывающее средство может повредить пластиковую поверхность элементов наружного освещения.

 Используйте только подходящее для пластиковых поверхностей стеклоомывающее средство, например MB SummerFit или MB WinterFit.

УКАЗАНИЕ

Засорение форсунок омывателя из-за смешивания стеклоомывающих средств

 Не смешивайте стеклоомывающие средства MB SummerFit и MB WinterFit с другими стеклоомывающими средствами.

Не используйте дистиллированную или деионизированную воду, так как в противном случае датчик уровня может работать ошибочно.



**РЕКОМЕНДОВАННАЯ СТЕКЛООМЫВАЮЩАЯ ЖИДКОСТЬ:**

- При температуре выше точки замерзания: например, MB SummerFit
- При температуре ниже точки замерзания: например, MB WinterFit

Правильное соотношение компонентов смеси указано на емкости с антифризом.

Смешивайте омывающую жидкость со стеклоомывающей жидкостью круглый год.

Заполнение бачка стеклоомывателя**⚠ ОПАСНО**

Опасность для жизни при выполнении работ по техобслуживанию во время процесса зарядки

Во время процесса зарядки высоковольтная бортовая сеть находится под высоким электрическим напряжением.

- ▶ Не выполняйте работы по техобслуживанию во время процесса зарядки.

⚠ ВНИМАНИЕ

Опасность получения ожога при открывании капота

ЕСЛИ ОТКРЫТЬ КАПОТ ПРИ ПЕРЕГРЕВЕ ДВИГАТЕЛЯ ИЛИ ВО ВРЕМЯ ПОЖАРА В МОТОРНОМ ОТСЕКЕ, МОГУТ ВОЗНИКНУТЬ СЛЕДУЮЩИЕ СИТУАЦИИ:

- У Вас может произойти контакт с горячими газами.
- У Вас может произойти контакт с другими выходящими горячими эксплуатационными материалами.
- ▶ Перед открытием капота дайте перегревшемуся двигателю остыть.
- ▶ При пожаре в моторном отсеке не открывайте капот и уведомите пожарную охрану.

⚠ ВНИМАНИЕ

Опасность получения травмы из-за движущихся деталей

Компоненты в моторном отсеке даже при выключенной системе привода могут продолжать вращаться или неожиданно прийти в движение.

При открывании капота обратите внимание на следующее:

- ▶ Выключите двигатель.
- ▶ Не допускайте попадания рук в опасную зону движущихся деталей, например в зону вращения вентилятора.
- ▶ Снимите часы и украшения.
- ▶ Не допускайте попадания элементов одежды и волос в зону движущихся деталей.





⚠️ ОСТОРОЖНО

Опасность получения ожога вследствие контакта с горячими деталями в моторном отсеке

Некоторые детали в моторном отсеке могут быть очень горячими, например двигатель, радиатор и компоненты системы выпуска ОГ.

- ▶ Дайте двигателю остыть и прикасайтесь только к деталям, описанным ниже.

⚠️ ОСТОРОЖНО

Опасность пожара- и травмирования из-за концентрата стеклоомывающего средства

Концентрат стеклоомывающего средства легко воспламеняется. При попадании на горячие детали двигателя или выпускной системы он может воспламениться.

- ▶ Убедитесь, что концентрат стеклоомывающего средства не проливается мимо наливной горловины.

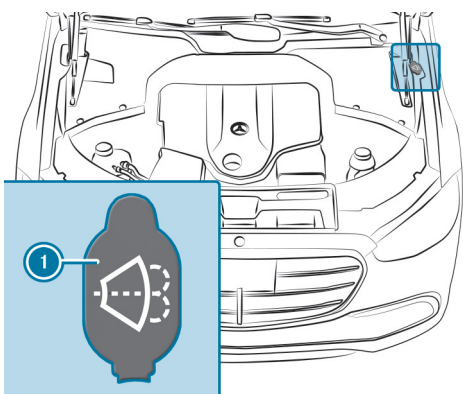

- ▶ Снимите запорную крышку ❶, потянув за язычок.

- ▶ Долейте омывающую жидкость.

Замена щеток стеклоочистителей лобового стекла

⚠️ ВНИМАНИЕ

Опасность защемления при замене щеток стеклоочистителя и включенном стеклоочистителе

Если стеклоочистители при замене щеток стеклоочистителей придут в движение, то Вас может защемить поводком стеклоочистителя.

- ▶ Перед заменой щеток стеклоочистителей всегда выключайте стеклоочистители и автомобиль.

ПЕРЕМЕЩЕНИЕ ПОВОДКОВ СТЕКЛООЧИСТИТЕЛЕЙ В ПОЛОЖЕНИЕ ДЛЯ ЗАМЕНЫ

- ▶ Включите и сразу выключите зажигание.
- ▶ В течение приблизительно 15 секунд нажмите на комбинированном переключателе клавишу  и удерживайте ее около трех секунд (→ стр. 356). Поводки стеклоочистителей перемещаются в положение для замены.

- ❶ Регулярно проверяйте состояние щеток стеклоочистителей и заменяйте их при наличии видимых повреждений или в случае постоянного образования разводов.

- ▶ Учитывайте информацию об индикации срока до ТО.



ИНДИКАЦИЯ СРОКА ДО ТО

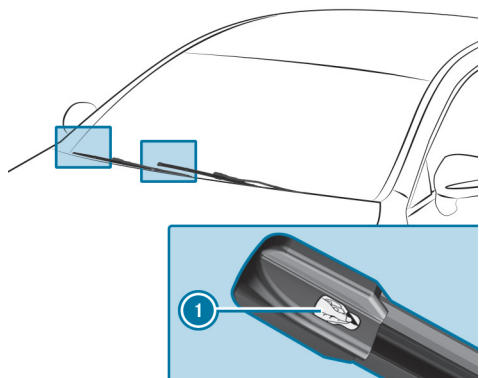

- ▶ Снимите защитную пленку ❶ с индикации срока до ТО на кончиках новых установленных щеток стеклоочистителей.

Если цвет индикации срока до ТО изменится с черного на желтый, замените щетки стеклоочистителей.

- ❶ Информация: Время, которое пройдет до изменения цвета, зависит от условий эксплуатации.

Включение или выключение автономного отопителя / автономной вентиляции на панели управления

- ⚠ **ОПАСНО**
Опасность для жизни при воздействии ядовитых отработавших газов
Если выпускная труба заблокирована или невозможно обеспечить достаточную вентиляцию, ядовитые отработавшие газы, в частности монооксид углерода, могут попасть в автомобиль. Такое случается, например, в закрытых помещениях или если автомобиль застрял в снегу.
- ▶ Выключайте систему отопления независимого действия в закрытых помещениях, не оборудованных вытяжной системой, например в гараже.
- ▶ Если двигатель автомобиля или система дополнительного отопления работают, держите выпускную трубу и область вокруг автомобиля свободными от снега.
- ▶ Для обеспечения достаточного притока свежего воздуха откройте дверь или люк с подветренной стороны автомобиля.





⚠️ ОСТОРОЖНО

Опасность пожара из-за сильно нагретых деталей автономного отопителя и отработавших газов

Горючие материалы, например листва, трава или ветки, могут воспламениться.

▶ При включенной системе отопления независимого действия убедитесь, что:

- нагретые детали автомобиля не контактируют с горючими материалами,
- отработавшие газы могут беспрепятственно выходить из выпускной трубы системы отопления независимого действия,
- отработавшие газы не контактируют с горючими материалами.

⚠️ УКАЗАНИЕ

Разрядка аккумуляторной батареи за счет эксплуатации системы отопления / вентиляции независимого действия

Эксплуатация системы отопления / вентиляции независимого действия нагружает аккумуляторную батарею.

▶ Совершите на автомобиле длительную поездку не позднее, чем после двукратной эксплуатации отопления или вентиляции независимого действия.

Условия

- ⓘ Наличие описанной ниже функции зависит от комплектации автомобиля.

- В автомобиле есть автономный отопитель.
- Температура наружного воздуха не превышает 15 °С.
- Топливный бак заполнен в достаточной степени.

- ⓘ При очень низком уровне заполнения топливного бака возможны функциональные ограничения в работе автономного отопителя.

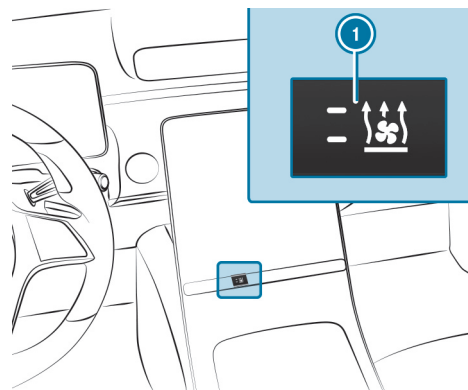

▶ Отрегулируйте температуру с помощью стрелок или в строке меню климатической установки на центральном дисплее.

▶ Нажмите на кнопку ①.

Красная или синяя контрольная лампа в кнопке ① загорается или гаснет.

ЦВЕТА КОНТРОЛЬНОЙ ЛАМПЫ ИМЕЮТ СЛЕДУЮЩИЕ ЗНАЧЕНИЯ:

- **Синий:** автономный вентилятор включен.
- **Красный:** автономный отопитель включен.
- **Желтый:** предварительно выбрано время отъезда.

Автономный отопитель или автономная вентиляция автоматически выключается через 50 минут.





< Помощь при поломке в пути

Включение или выключение аварийной световой сигнализации

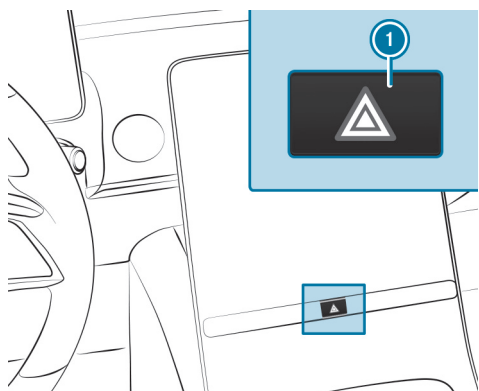

▶ Нажмите на кнопку ①.

АВАРИЙНАЯ СВЕТОВАЯ СИГНАЛИЗАЦИЯ АВТОМАТИЧЕСКИ ВКЛЮЧАЕТСЯ В СЛЕДУЮЩИХ СИТУАЦИЯХ:

- При срабатывании подушки безопасности.
- При резком торможении автомобиля до полной остановки на скорости выше 70 км/ч.

При последующем повторном трогании с места система аварийной световой сигнализации автоматически выключается на скорости примерно 10 км/ч. Вы также можете выключить систему аварийной световой сигнализации с помощью кнопки аварийной световой сигнализации.

Извлечение огнетушителя

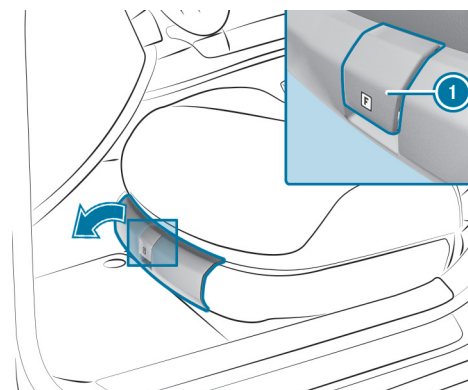

УКАЗАНИЕ

Повреждение вещевого отделения



Во время движения вещевое отделение следует оставлять закрытым.

- ▶ Потяните за ручку ① вверх и откиньте крышку вперед в направлении стрелки.
- ▶ Извлеките огнетушитель из вещевого отделения.
- ▶ Закройте крышку после извлечения огнетушителя.





Извлечение светоотражающего жилета

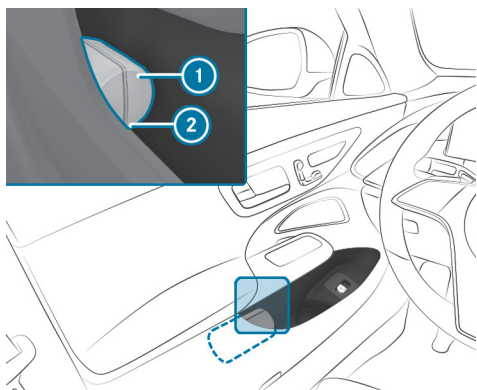

В вещевых отсеках во всех дверях есть отделение для размещения светоотражающего жилета.

- ▶ Извлечение: вытяните сумку для светоотражающего жилета ① за петлю ②.
- ▶ Откройте сумку для светоотражающего жилета ① и достаньте светоотражающий жилет.
- ▶ Укладка на место: сложите жилет, сверните его и уложите в сумку для светоотражающего жилета ①.
- ▶ Задвиньте сумку светоотражающего жилета ① вдоль нижней кромки подлокотника в отделение для светоотражающего жилета. При этом следите за тем, чтобы петля ② оставалась хорошо доступной.

- ⓘ Перед укладкой в отделение нового светоотражающего жилета удалите упаковочную пленку. В противном случае она может стать причиной нежелательного выскальзывания жилета или затруднить его извлечение.
Соблюдайте нормативные предписания отдельных стран.

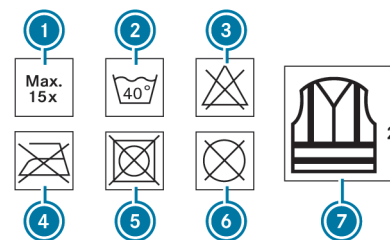

- ① Максимальное количество стирок
- ② Максимальная температура стирки
- ③ Не отбеливать
- ④ Не гладить
- ⑤ Не сушить в сушилке для белья
- ⑥ Не производить химическую чистку
- ⑦ Светоотражающий жилет, 2 класс

Установленные законом требования выполняются только в том случае, если светоотражающий жилет имеет надлежащий размер и полностью застегнут.

ЗАМЕНИТЕ СТАРЫЙ СВЕТООТРАЖАЮЩИЙ ЖИЛЕТ В СЛЕДУЮЩИХ СЛУЧАЯХ:

- Светоотражающие полосы повреждены или загрязнены.
- Превышено максимально допустимое количество стирок.
- Флуоресцентные свойства уменьшаются, например, вследствие продолжительного воздействия солнечного излучения.

ЭКОЛОГИЧНАЯ УТИЛИЗАЦИЯ СВЕТООТРАЖАЮЩЕГО ЖИЛЕТА:

- Для этого обратитесь в соответствующее предприятие по утилизации.



Извлечение знака аварийной остановки

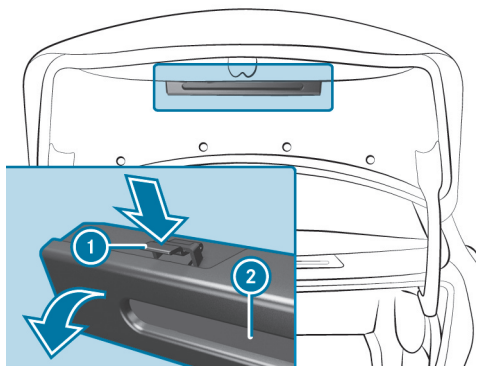

- ▶ Нажмите на фиксаторы знака аварийной остановки ① с обеих сторон в направлении стрелки и откройте их.
- ▶ Извлеките знак аварийной остановки ②.

Аптечка

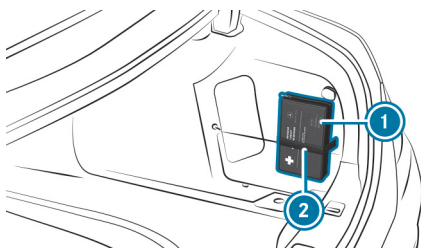

Аптечка ① закреплена в багажнике справа лентой-липучкой ②.

QR-код для определения карты экстренной помощи

На откидной крышке заправочного люка и на противоположной стороне на средней стойке кузова наклеены QR-коды. В случае аварии спасательные службы с помощью QR-кодов смогут быстро найти соответствующую карту экстренной помощи для Вашего автомобиля. На карте экстренной помощи в компактной форме содержится важная информация о Вашем автомобиле, например, о расположении электрических проводов.

Дополнительную информацию можно получить на веб-сайте: <https://rk.mb-qr.com/de/>

Облегчение пуска двигателя и зарядка аккумуляторной батареи 12 В

ПОДГОТОВКА К ПУСКУ ДВИГАТЕЛЯ ОТ ВНЕШНЕГО ИСТОЧНИКА ПИТАНИЯ/ПРОЦЕССУ ЗАРЯДКИ

- ▶ Зафиксируйте автомобиль с помощью электрического стояночного тормоза.
- ▶ Переключите редуктор в положение **P**.
- ▶ Выключите двигатель и все электропотребители.
- ▶ Откройте капот.



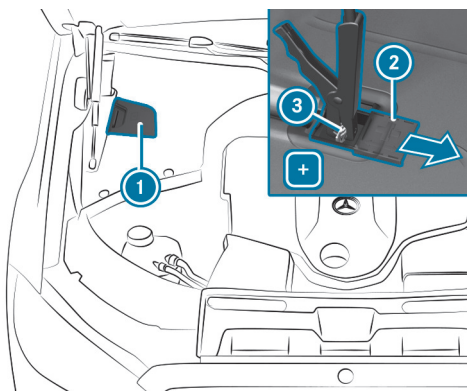

- ▶ Откройте крышку ①.
- ▶ Сдвиньте защитную накладку ② плюсового контакта ③ на контактом выводе для пуска двигателя от внешнего источника питания в направлении стрелки.

ПУСК ДВИГАТЕЛЯ ОТ ВНЕШНЕГО ИСТОЧНИКА ПИТАНИЯ

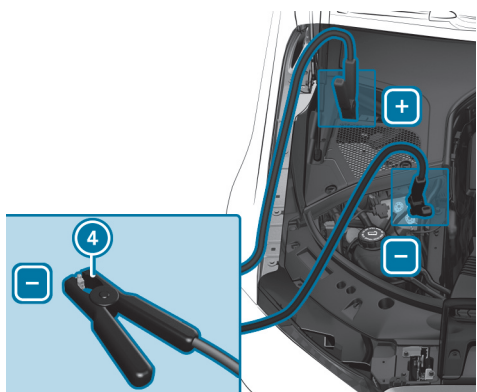

- ▶ Соедините плюсовые контакты автомобилей при помощи кабеля для пуска двигателя от внешнего источника питания. При этом начинайте со своего автомобиля.

- ▶ Запустите двигатель автомобиля со вспомогательной батареей с частотой вращения холостого оборота.
- ▶ Соедините отрицательный вывод аккумуляторной батареи другого автомобиля с точкой соединения с массой Вашего автомобиля ④ при помощи кабеля для пуска двигателя от внешнего источника питания. При этом начинайте с другого автомобиля.
- ▶ Запустите двигатель своего автомобиля.
- ▶ Дайте двигателям обоих автомобилей поработать в течение нескольких минут.
- ▶ Перед отсоединением кабелей для пуска двигателя от внешнего источника питания включите один электропотребитель в Вашем автомобиле, например, обогрев заднего стекла или освещение.

Если процесс пуска двигателя от внешнего источника питания завершен:

- ▶ Отсоедините кабели для пуска двигателя от внешнего источника питания сначала от точки соединения с массой на Вашем автомобиле и отрицательного вывода на аккумуляторной батарее другого автомобиля, а затем от плюсовых контактов автомобилей. При этом каждое действие начинайте со своего автомобиля.
- ▶ Закройте защитную накладку ② плюсового контакта ③ и крышку ①.

Подключаемый гибрид: если автомобиль был запущен от внешнего источника питания, электропривод может быть недоступен в течение примерно 30 минут.

Подробную информацию можно получить в специализированной мастерской с квалифицированным персоналом.



ЗАРЯДКА АККУМУЛЯТОРНОЙ БАТАРЕИ 12 В

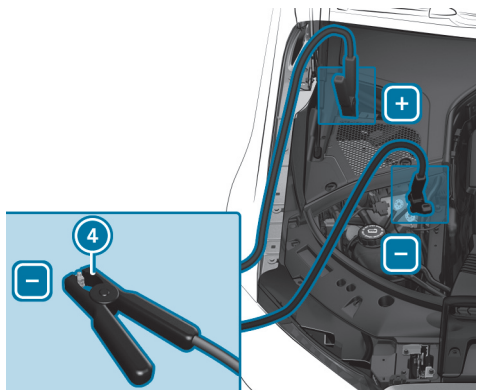

- ▶ При помощи зарядного кабеля соедините плюсовые контакты автомобиля и зарядного устройства. При этом начинайте с автомобиля.
- ▶ При помощи зарядного кабеля соедините отрицательный вывод зарядного устройства и точку соединения с массой ④ автомобиля. При этом начинайте с зарядного устройства.
- ▶ Начните процесс зарядки.

После завершения процесса зарядки:

- ▶ Сначала отсоедините зарядные кабели от точки соединения с массой ④ на автомобиле и отрицательного контактного вывода зарядного устройства, а затем от плюсовых контактов автомобиля и зарядного устройства. При этом каждое действие начинайте с автомобиля.
- ▶ Закройте защитную накладку ② плюсового контакта ③ и крышку ①.

Указания по электрическим предохранителям

⚠ ОСТОРОЖНО

Опасность аварии и травмирования вследствие перегрузки электрических проводов

При манипулирования неисправным предохранителем, его шунтировании перемычкой или замене предохранителем с большей силой тока возможна перегрузка электрических проводов.

В результате этого возможно возникновение пожара.

- ▶ Всегда заменяйте неисправные предохранители специфицированными новыми предохранителями с надлежащей силой тока.

! УКАЗАНИЕ

Повреждение вследствие использования неправильных предохранителей

При использовании неправильных предохранителей возможно повреждение электрических элементов или систем или возможно значительное ограничение их функционирования.

- ▶ Используйте только предохранители, допущенные Mercedes-Benz и рассчитанные на предусмотренную для соответствующих систем силу тока.

Замените перегоревшие предохранители на эквивалентные, отличимые по цвету и номиналу предохранителя. Параметры предохранителей и дополнительную важную информацию можно найти на схеме расположения предохранителей.

Схема расположения предохранителей: в папке с сопроводительной документацией к автомобилю.





! УКАЗАНИЕ

Повреждения или нарушения работы вследствие проникновения влаги

При проникновении влаги возможны нарушения работы или повреждения электрооборудования.

- ▶ При открытом блоке предохранителей следите за тем, чтобы в блок не могла проникнуть влага.
- ▶ При закрывании блока предохранителей убедитесь в том, что резиновое уплотнение крышки надлежащим образом прилегает к блоку предохранителей.

При повторном перегорании нового предохранителя для выяснения и устранения причины обратитесь в специализированную мастерскую с квалифицированным персоналом.

ПЕРЕД ЗАМЕНОЙ ПРЕДОХРАНИТЕЛЕЙ УБЕДИТЕСЬ В СЛЕДУЮЩЕМ:

- Автомобиль зафиксирован во избежание откатывания.
- Все электрические потребители выключены.
- Автомобиль выключен.

ЭЛЕКТРИЧЕСКИЕ ПРЕДОХРАНИТЕЛИ РАСПРЕДЕЛЕНЫ ПО СЛЕДУЮЩИМ БЛОКАМ ПРЕДОХРАНИТЕЛЕЙ:

- Блок предохранителей в моторном отсеке на стороне водителя (→ стр. 912)
- Блок предохранителей на панели приборов на стороне водителя (→ стр. 914)
- Блок предохранителей в пространстве для ног переднего пассажира (→ стр. 915)
- Блок предохранителей в багажнике справа по направлению движения (→ стр. 915)

Указания относительно действий при повреждении шины

⚠ ВНИМАНИЕ

Опасность аварии из-за спущенной шины

Спущенная шина сильно ухудшает ходовые качества автомобиля, а также его управляемость и тормозные свойства.

Шины без способности сохранять эксплуатационные свойства при повреждении:

- ▶ Не допускайте движения со спущенными шинами.
- ▶ Немедленно замените колесо со спущенной шиной на временное или полноценное запасное колесо или обратитесь в специализированную мастерскую с квалифицированным персоналом.

Шины с возможностью движения после прокола:

- ▶ Учитывайте информацию и предупредительные указания по шинам MOExtended (шины со способностью сохранять эксплуатационные свойства при повреждении).

В ЗАВИСИМОСТИ ОТ КОМПЛЕКТАЦИИ АВТОМОБИЛЯ В СЛУЧАЕ ПОВРЕЖДЕНИЯ ШИНЫ У ВАС ИМЕЮТСЯ СЛЕДУЮЩИЕ ВОЗМОЖНОСТИ:

- **Автомобили с шинами MOExtended:** возможно продолжение движения с ограничениями. Учитывайте при этом указания относительно шин MOExtended (шины с возможностью движения после прокола) (→ стр. 887).
- **Автомобили с комплектом TIREFIT:** Вы можете загерметизировать шину для ограниченного продолжения движения. Для этого используйте комплект TIREFIT (→ стр. 888).



- **Автомобили с Mercedes me connect:** в случае поломки Вы можете вызвать аварийную службу с помощью потолочной блок-панели управления (→ стр. 779).
- **Все автомобили:** поменяйте колесо (→ стр. 934).

i Аварийное запасное колесо доступно только для определенных стран (→ стр. 942).

Обзор комплекта инструмента для замены колес

За исключением некоторых модификаций, ориентированных на конкретную страну, автомобили не оснащаются комплектом инструмента для замены колес. Узнайте в специализированной мастерской с квалифицированным персоналом, какие инструменты для замены колес Вашего автомобиля необходимы и разрешены.

ДЛЯ ЗАМЕНЫ КОЛЕС ВАМ МОЖЕТ ПОТРЕБОВАТЬСЯ, НАПРИМЕР СЛЕДУЮЩИЙ ИНСТРУМЕНТ:

- Автомобильный домкрат
- Противооткатный упор
- Ключ для крепления колес

i Масса автомобильного домкрата составляет примерно 3,4 кг. Максимальная несущая способность автомобильного домкрата указана на наклейке, расположенной на нем. Автомобильный домкрат не требует техобслуживания. В случае неисправности обращайтесь в специализированную мастерскую с квалифицированным персоналом.

Комплект инструмента для замены колес находится в сумке для инструмента **1** на полу багажника.

i В зависимости от комплектации сумка для инструмента может находиться в других местах на полу грузового отделения.

i При размещении сумки с инструментом следите за ее надлежащим креплением.

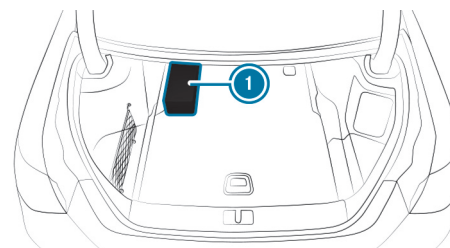

В СУМКЕ ДЛЯ ИНСТРУМЕНТА НАХОДЯТСЯ:

- Автомобильный домкрат
- перчатки
- Ключ для крепления колес
- Центрирующие штифты
- Складной противооткатный упор
- Ключ-трещотка для автомобильного домкрата

Подключаемый гибрид

Комплект инструмента для замены колес находится в сумке для инструмента **1** на полу багажника.



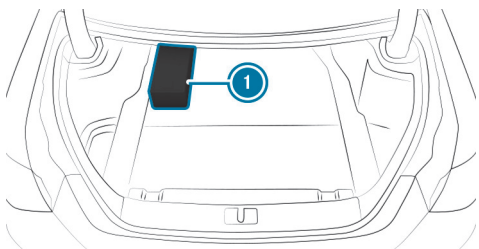

Место хранения комплекта TIREFIT

В зависимости от комплектации автомобиля сумка для хранения комплекта TIREFIT находится в багажнике или сетке-кармане слева. Соблюдайте директивы по загрузке автомобиля (→ стр. 300).

ДАННЫЕ О КЛАССЕ МОЩНОСТИ (КМ) И/ИЛИ ЭЛЕКТРИЧЕСКИЕ ПАРАМЕТРЫ УКАЗАНЫ НА ОБРАТНОЙ СТОРОНЕ КОМПРЕССОРА ДЛЯ НАКАЧИВАНИЯ ШИН:

- КМ2 – 12 В / 15 А, 180 Вт, 0,8 кг

НА РАССТОЯНИИ ПРИБЛИЗИТЕЛЬНО 1 М ДО КОМПРЕССОРА ДЛЯ НАКАЧИВАНИЯ ШИН И ПРИБЛИЗИТЕЛЬНО 1,6 М НАД ЗЕМЛЕЙ ДЕЙСТВИТЕЛЬНЫ СЛЕДУЮЩИЕ ЗНАЧЕНИЯ УРОВНЯ ГРОМКОСТИ ЗВУКА:

- Уровень звукового давления эмиссии L_{PA} 83 дБ (А)
- Уровень звуковой мощности L_{WA} 91 дБ (А)

Компрессор для накачивания шин не требует техобслуживания. В случае неисправности обращайтесь в специализированную мастерскую с квалифицированным персоналом.

Буксировка автомобиля без отрыва передних и задних колес

- ▶ Соблюдайте указания относительно допустимых методов буксировки.
- ▶ Убедитесь в том, что аккумуляторная батарея присоединена и заряжена.

ПРИ РАЗРЯЖЕННОЙ АККУМУЛЯТОРНОЙ БАТАРЕЕ НЕВОЗМОЖНО ВЫПОЛНЕНИЕ СЛЕДУЮЩИХ ДЕЙСТВИЙ:

- Невозможно запустить двигатель автомобиля.
- Электрический стояночный тормоз невозможно отпустить или привести в действие.
- Коробку передач невозможно переключить в положение **N** или **P**.

-  Если коробку передач невозможно переключить в положение **N** или на дисплее водителя на комбинации приборов ничего не отображается, то автомобиль необходимо эвакуировать (→ стр. 906). Для транспортировки автомобиля требуется эвакуатор с подъемником.

УКАЗАНИЕ

Повреждение из-за буксировки со слишком высокой скоростью или на слишком большое расстояние

Буксировка со слишком высокой скоростью или на слишком большое расстояние может привести к повреждению трансмиссии.

- ▶ Не превышайте скорость буксировки 50 км/ч.
- ▶ Не превышайте расстояние буксировки в 50 км.



ВНИМАНИЕ

Опасность аварии при буксировке автомобиля слишком большой массы

ЕСЛИ МАССА БУКСИРУЕМОГО АВТОМОБИЛЯ ИЛИ АВТОМОБИЛЯ, ДВИГАТЕЛЬ КОТОРОГО ЗАПУСКАЕТСЯ ПОСРЕДСТВОМ БУКСИРОВКИ, БОЛЬШЕ ДОПУСТИМОЙ ПОЛНОЙ МАССЫ ВАШЕГО АВТОМОБИЛЯ, МОГУТ ВОЗНИКНУТЬ СЛЕДУЮЩИЕ СИТУАЦИИ:

- Срыв буксирной проушины.
- Состав из сцепленных ТС кренится и может опрокинуться.
- Перед буксировкой для пуска двигателя или буксировкой неисправного автомобиля проверьте, не превышает ли масса буксируемого автомобиля значение максимально допустимой полной массы.

При необходимости буксировки неисправного автомобиля или его буксировки для запуска двигателя масса буксируемого автомобиля не должна превышать допустимой полной массы автомобиля, производящего буксировку.

- Данные о допустимой полной массе соответствующего автомобиля можно найти на заводской табличке автомобиля (→ стр. 1021).
- Не открывайте дверь водителя или переднего пассажира, поскольку в этом случае коробка передач автоматически переключается в положение **P**.
- Установите буксирную проушину (→ стр. 909).
- Закрепите устройство для буксировки.

УКАЗАНИЕ

Повреждение из-за неправильного крепления устройства для буксировки

- Крепите буксирный трос или буксирную штангу только к буксирным проушинам.

Автомобили с фаркопом: устройство для буксировки можно также закрепить на фаркопе.

- Выключите функцию автоматической блокировки .
- Не активируйте функцию HOLD.
- Отключите защиту от буксировки (→ стр. 246).
- Выключите активную систему экстренного торможения (→ стр. 519).
- Переключите коробку передач в положение **N**.
- Отпустите электрический стояночный тормоз.





⚠ ВНИМАНИЕ

Опасность несчастного случая вследствие ограниченной функциональности обеспечивающих безопасность функций при буксировке

ОБЕСПЕЧИВАЮЩИЕ БЕЗОПАСНОСТЬ ФУНКЦИИ ОГРАНИЧЕНЫ ИЛИ БОЛЬШЕ НЕДОСТУПНЫ В СЛЕДУЮЩИХ СИТУАЦИЯХ:

- Зажигание выключено.
- Неисправна тормозная система или рулевое управление с усилителем привода.
- Неисправно энергоснабжение или бортовая сеть.

При буксировке автомобиля для руления и торможения может потребоваться значительно более высокое усилие.

Кроме того, возможно, что при неисправности дисплея водителя важные сообщения автомобиля могут не распознаваться.

- ▶ Используйте буксирную штангу.
- ▶ Перед буксировкой убедитесь в том, что дисплей водителя функционирует и рулевое управление имеет свободный ход.

! УКАЗАНИЕ

Повреждение за счет слишком высоких тяговых усилий

Трогание с места рывками из-за слишком высоких тяговых усилий может повредить автомобили.

- ▶ Трогайтесь с места медленно и без рывков.





< Советы экспертов

Дополнительные функции кнопок

ЗАКРЫВАНИЕ И ОТКРЫВАНИЕ ОКОН С ПОМОЩЬЮ КНОПКИ РЕЖИМА РЕЦИРКУЛЯЦИИ ВОЗДУХА (КОМФОРТНОЕ ЗАКРЫВАНИЕ/ОТКРЫВАНИЕ)

При включении режима рециркуляции воздуха боковые окна автоматически закрываются, например, перед въездом в туннель. При выключении режима рециркуляции воздуха боковые стекла автоматически возвращаются в исходное положение.

⚠ ОСТОРОЖНО

Опасность защемления при невнимательном пользовании функцией комфортабельного закрывания

При комфортабельном закрывании возможно защемление частей тела в зоне закрывания бокового стекла и сдвижного верхнего люка.



- ▶ При комфортабельном закрывании контролируйте весь процесс закрывания и следите за тем, чтобы части тела не находились в зоне закрывания.

- ▶ **Закрывание окон:** в строке установок системы кондиционирования воздуха на центральном дисплее нажмите и удерживайте  до тех пор, пока стекла не начнут подниматься.
Окна закрываются, включается режим рециркуляции воздуха.

⚠ ОСТОРОЖНО

Опасность защемления при комфортабельном открывании

При комфортабельном открывании части тела могут быть втянуты или защемлены между боковым стеклом и рамой стекла.



- ▶ При открывании следите за тем, чтобы никто не прикасался к боковому стеклу.
- ▶ В случае защемления немедленно нажмите на кнопку  в двери с целью открывания боковых стекол.
Боковые стекла останавливаются.
- ▶ Чтобы снова закрыть боковое стекло, потяните кнопку .

- ▶ **Открывание закрытых окон:** в строке установок системы кондиционирования воздуха на центральном дисплее нажмите и удерживайте  до тех пор, пока стекла не начнут опускаться.

Окна возвращаются в первоначальное положение, режим рециркуляции воздуха выключается.

Автомобили со сдвижным люком: одновременно закрывается или открывается сдвижной люк.

ПРИ ЗАЩЕМЛЕНИИ ЧАСТЕЙ ТЕЛА СДВИЖНЫМ ЛЮКОМ:

- ▶ **Остановка:** нажмите на клавишу .
- ▶ **Открывание:** потяните клавишу  назад.





СБРОС НАСТРОЕК КЛИМАТИЧЕСКОЙ УСТАНОВКИ

▶ В строке меню климатической установки в мультимедийной системе нажмите на запись **Меню кондицион.** и удерживайте ее в течение четырех секунд.

Настройки климатической установки сбрасываются до базовых настроек.

ВКЛЮЧЕНИЕ/ВЫКЛЮЧЕНИЕ РАДИОПЕРЕДАЧИ ДОРОЖНОЙ ИНФОРМАЦИИ

Мультимедийная система:



▶ Выберите **Радиосообщения.**

Функция радиопередачи дорожной информации включается или выключается.

Полезные функции автомобиля

СОХРАНЕНИЕ ПОЛОЖЕНИЯ ДЛЯ ПАРКОВКИ НАРУЖНОГО ЗЕРКАЛА ЗАДНЕГО ВИДА СО СТОРОНЫ ПЕРЕДНЕГО ПАССАЖИРА С ПОМОЩЬЮ КНОПКИ ПАМЯТИ

Условия

- Передача заднего хода не включена.

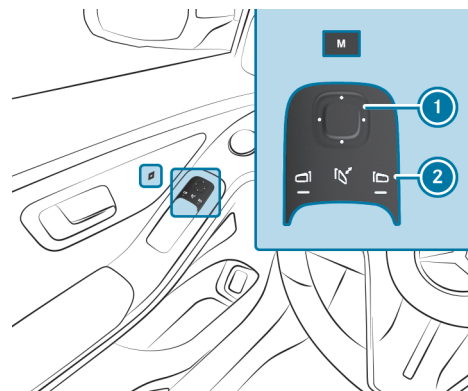

- ▶ С помощью кнопки **2** выберите наружное зеркало заднего вида со стороны переднего пассажира.
- ▶ Посредством кнопки **1** установите наружное зеркало заднего вида со стороны переднего пассажира в нужное для парковки положение.
- ▶ Нажмите на кнопку памяти **M**.
- ▶ Сразу же подтвердите сохранение в памяти нажатием на кнопку **1**.

i Между нажатиями на кнопку памяти **M** и кнопку **1** должно пройти не более трех секунд. Через три секунды процесс регулировки положения зеркала прерывается.

Советы в дорогу

УСЛОВИЯ ДЛЯ АВТОМАТИЧЕСКОГО ВЫКЛЮЧЕНИЯ ИЛИ ПУСКА ДВИГАТЕЛЯ АВТОМОБИЛЯ

УСЛОВИЯ ДЛЯ АВТОМАТИЧЕСКОГО ВЫКЛЮЧЕНИЯ ДВИГАТЕЛЯ:

- Функция ECO Start-Stop включена.





- Для функционирования тормозной системы не требуется, чтобы двигатель работал.
- Температура наружного воздуха находится в пределах подходящего для системы диапазона (автомобили без бортовой сети на 48 В).
- Атмосферное давление находится в пределах подходящего для системы диапазона.
- Двигатель прогрет до рабочей температуры.
- Диагностика двигателя не активна.
- Значение частоты вращения двигателя находится в пределах подходящего для системы диапазона (автомобили без бортовой сети на 48 В).
- Значение температуры масла в коробке передач находится в пределах подходящего для системы диапазона.
- Значение температуры в салоне автомобиля находится в пределах установленного диапазона.
- Топливный бак заполнен в достаточной степени.
- При включенном кондиционере система не распознает запотевание лобового стекла.
- Уровень заряда и напряжение аккумуляторной батареи достаточные (автомобили без бортовой сети на 48 В).
- Значение температуры аккумуляторной батареи находится в пределах подходящего для системы диапазона (автомобили без бортовой сети на 48 В).
- Система не распознает крутого подъема или крутого уклона.
- Капот закрыт.

УСЛОВИЯ ДЛЯ АВТОМАТИЧЕСКОГО ПУСКА ДВИГАТЕЛЯ:

- Автомобиль трогается с места (автомобили без бортовой сети на 48 В).
- Для функционирования тормозной системы требуется, чтобы двигатель работал.
- Значение температуры наружного воздуха выходит за пределы подходящего для системы диапазона (автомобили без бортовой сети на 48 В).
- Значение атмосферного давления выходит за пределы подходящего для системы диапазона.

- Для выполнения диагностики двигателя он должен работать.
- Значение температуры масла в коробке передач выходит за пределы подходящего для системы диапазона.
- Значение температуры в салоне автомобиля выходит за пределы установленного диапазона.
- При включенном кондиционере система распознает запотевание лобового стекла.
- Уровень заряда аккумуляторной батареи слишком низкий (автомобили без бортовой сети на 48 В).
- Значение температуры аккумуляторной батареи выходит за пределы подходящего для системы диапазона (автомобили без бортовой сети на 48 В).

Следует знать

ОТКЛЮЧЕНИЕ ФУНКЦИИ КЛЮЧА

Автомобили с системой KEYLESS-GO: отключение функции ключа приводит к отключению функций системы KEYLESS-GO. В этом случае доступ и авторизация запуска посредством системы KEYLESS-GO будут невозможны при использовании соответствующего ключа. Активируйте ключ, чтобы при его использовании все функции были снова доступны.

Функцию ключа также можно отключить для экономии заряда элемента питания, если Вы не пользуетесь ключом или автомобилем длительное время.

▶ Жмите клавишу ключа.

▶ При зажатой кнопке дважды нажмите клавишу ключа.

Индикатор элемента питания ключа загорается один раз коротко и один раз продолжительно.

ВОЗМОЖНОСТИ ДЛЯ ПОВТОРНОЙ АКТИВАЦИИ КЛЮЧА:

- Нажмите любую клавишу ключа.





- Запустите двигатель, положив ключ в вещевое отделение на центральной консоли (→ стр. 394).

ОБЗОР СИСТЕМ ЭКСТРЕННОГО ВЫЗОВА

Система экстренного вызова Mercedes-Benz, как и система экстренного вызова по номеру 112 (система eCall в ЕС), может помочь сократить время между аварией и прибытием служб спасения к месту дорожно-транспортного происшествия. Они помогают определить местоположение автомобиля в случае дорожно-транспортного происшествия в труднодоступном месте.

Обе системы экстренного вызова могут передавать сигнал экстренного вызова автоматически (→ стр. 790) или вручную (→ стр. 791).

Передавайте сигнал экстренного вызова только для спасения себя или других людей. Не передавайте сигнал экстренного вызова при поломке или в аналогичных ситуациях.

ИНДИКАЦИИ НА ДИСПЛЕЯХ

В ОБЕИХ СИСТЕМАХ ЭКСТРЕННОГО ВЫЗОВА НА ЦЕНТРАЛЬНОМ ИЛИ МУЛЬТИМЕДИЙНОМ ДИСПЛЕЕ ПОЯВЛЯЮТСЯ СЛЕДУЮЩИЕ ИНДИКАЦИИ:

- **SOS NOT READY:** двигатель автомобиля не включен, или имеет место неисправность системы экстренного вызова. Это не обязательно означает полный отказ системы экстренного вызова. Сигналы экстренного вызова все равно могут передаваться.
Индикация касается исключительно автомобиля и не учитывает доступности сетей мобильной связи и центра приема экстренных вызовов Mercedes-Benz. Функциональная готовность системы экстренного вызова автомобиля определяется тем, что индикация **SOS NOT READY** гаснет после включения двигателя автомобиля.
- : эта индикация появляется на дисплее во время активного сигнала экстренного вызова.

- ⓘ Если имеет место неисправность системы экстренного вызова, то могут быть неисправны, например, динамик, микрофон, подушка безопасности или клавиша SOS.

О НЕИСПРАВНОСТИ СИСТЕМЫ ЭКСТРЕННОГО ВЫЗОВА ВЫ СМОЖЕТЕ УЗНАТЬ ПО СЛЕДУЮЩИМ ИНДИКАЦИЯМ:

- На дисплее водителя появляется соответствующее сообщение.
- Клавиша SOS постоянно горит красным светом.

ЭКСТРЕННЫЙ ПОМОЩНИК

При авариях или поломках экстренный помощник выводит на центральный дисплей указания по технике безопасности.

СЮДА ВХОДЯТ, НАПРИМЕР:

- Рекомендации по действиям при выходе из автомобиля
- Рекомендации по безопасному отстегиванию ремня безопасности в случае аварии с переворотом на крышу

ЗАПУСК ЭКСТРЕННОГО ПОМОЩНИКА ПРОИЗВОДИТСЯ В СЛЕДУЮЩИХ СИТУАЦИЯХ:

- включение системы пассивной безопасности
- передача сигнала экстренного вызова
- определенные ситуации при поломках

- ⓘ Доступность, а также объем функций экстренного помощника зависят от страны и комплектации автомобиля.





< Общий обзор

Данные интерактивный PDF функционирует как веб-сайт: для перехода непосредственно в нужное Вам место коснитесь экранной кнопки или щелкните по ней. Через панель навигации вверху слева Вы в любое время можете вернуться оттуда назад.

Передняя панель



Авария и поломка в пути



Передняя панель (подключаемый гибрид)



Сигнальные и контрольные лампы (стандартный дисплей приборов)



Сигнальные и контрольные лампы (с камерой наблюдения за водителем)



Потолочная блок-панель управления



Панель управления на двери и установки положения сидений



Настройки управления в задней части салона





< Передняя панель

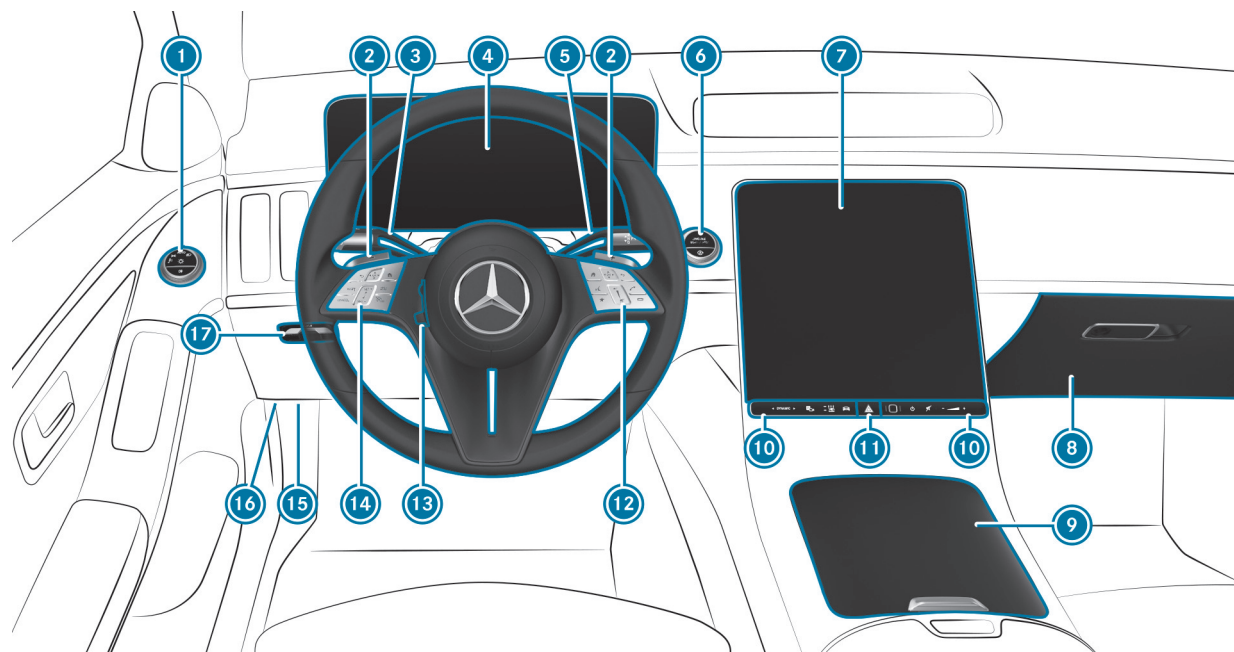

Автомобиль с левым расположением рулевого управления







1 Переключатель света	>	Кнопка DYNAMIC SELECT	>	12 Группа управления мультимедийной системы MBUX	>
2 Подрулевые селекторы АКП	>	Активная система помощи при парковке	>	13 Регулировка положения рулевого колеса	>
3 Комбинированный переключатель	>	Включение/выключение автономного отопителя	>	Включение / выключение подогрева рулевого колеса	>
4 Дисплей водителя	>	Быстрый доступ в автомобиль	>	14 Группа управления:	
5 Селектор АКП DIRECT SELECT	>	Дактилоскопический датчик	>	Дисплей водителя	>
6 Кнопка пуска/выключения двигателя Start/Stop	>	Включение / выключение мультимедийной системы MBUX	>	Активная система поддержания дистанции DISTRONIC и регулируемый ограничитель скорости	>
Функция ECO Start-Stop	>	Выключение/включение звука	>	15 Диагностический интерфейс	>
7 Центральный дисплей	>	Регулировка громкости	>	16 Открывание капота	>
8 Перчаточный ящик	>	11 Система аварийной световой сигнализации	>	17 Электрический стояночный тормоз	>
9 Вещевое отделение	>				
10 Панель переключателей:					





< Передняя панель (подключаемый гибрид)

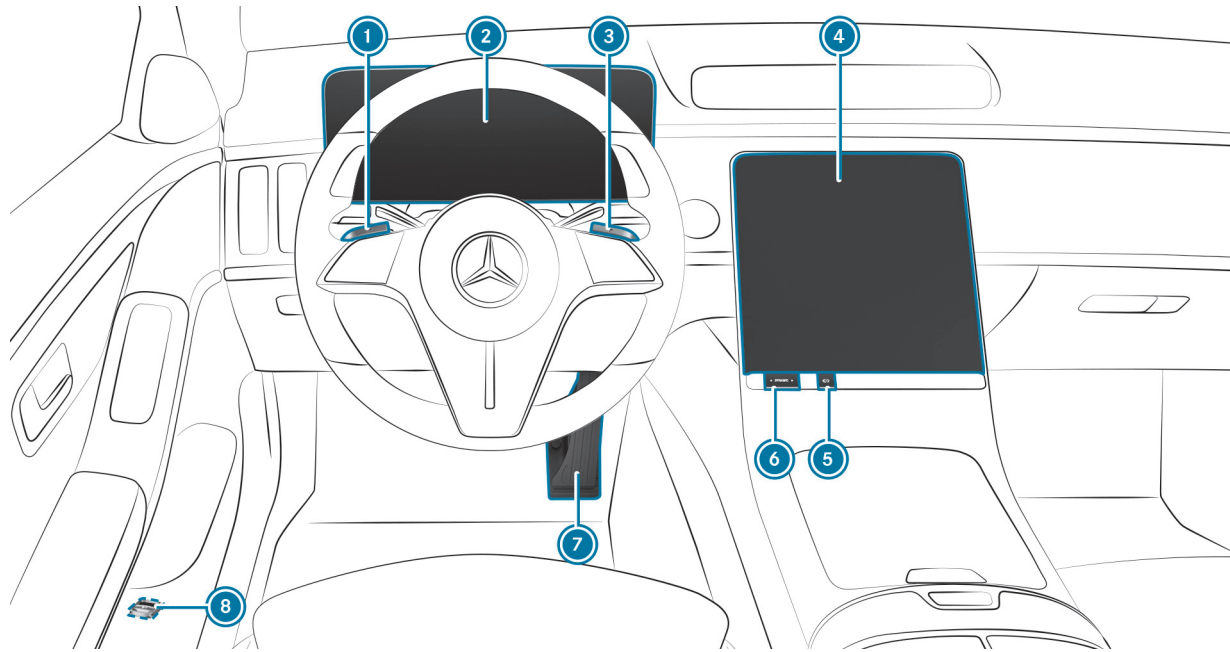

Автомобиль с левым расположением рулевого управления







① Увеличение рекуперации >

② Дисплей водителя:

Готовность к работе >

Измеритель мощности >

Маршрутный компьютер >

Вспомогательная система ECO >

③ Уменьшение рекуперации >

④ Центральный дисплей:

настройки подключаемого гибрида >

Индикация потока электроэнергии >

⑤ Настройка времени зарядки >

⑥ Кнопка DYNAMIC SELECT >

⑦ Активная педаль газа >

⑧ Вентиляция и заправка топливного бака >





< Сигнальные и контрольные лампы (стандартный дисплей приборов)

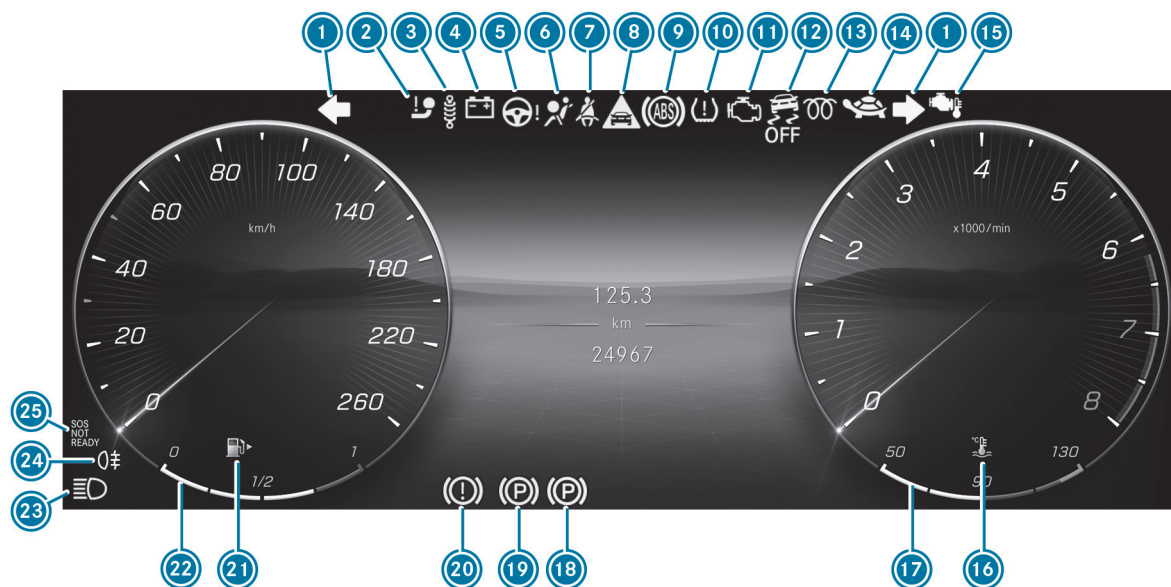

Стандартный дисплей водителя

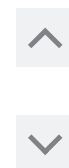





1		Мигающий свет	>	9		Система ABS	>	19		Электрический стояночный тормоз (красная лампа)	>
2		Фаркоп	>	10		Система контроля давления в шинах	>	20		Тормозная система (красная лампа)	>
3		Ходовая часть (красная лампа)	>	11		Диагностика двигателя	>			Тормозная система (желтая лампа)	>
		Ходовая часть (желтая лампа)	>	12		Система ESP® выкл.	>			Резервный запас топлива с индикацией расположения крышки горловины топливного бака	>
4		Электрическая неисправность	>			Система ESP®	>	21		Уровень топлива	>
5		Рулевое управление с усилителем привода (красная лампа)	>	13		Дизельный двигатель: предпусковой подогрев	>	22		Дальний свет фар	>
		Рулевое управление с усилителем привода (желтая лампа)	>	14		Система привода: мощность снижена	>			Ближний свет фар	>
		Функция подруливания колес заднего моста (красная лампа)	>	15		Бензиновый двигатель: рабочая температура двигателя	>			Габаритный свет	>
		Функция подруливания колес заднего моста (желтая лампа)	>	16		Температура охлаждающей жидкости	>	24		Задний противотуманный свет	>
6		Система удержания пассажиров	>	17		Индикация температуры охлаждающей жидкости	>	25		Система экстренного вызова (ЭРА ГЛОНАСС)	>
7		Ремень безопасности	>	18		Электрический стояночный тормоз (желтая лампа)	>				
8		Предупреждение об опасной дистанции	>								





< Сигнальные и контрольные лампы (с камерой наблюдения за водителем)

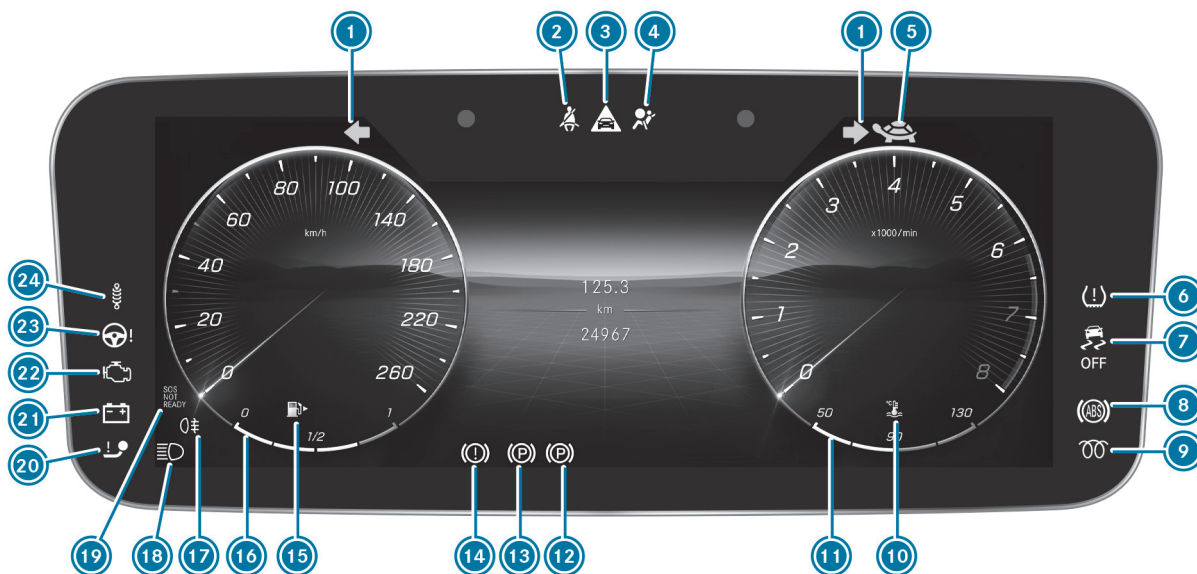

Дисплей водителя с камерой наблюдения за водителем

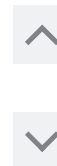





1 Мигающий свет >	11 Индикация температуры охлаждающей жидкости >	Габаритный свет >
2 Ремень безопасности >	12 Электрический стояночный тормоз (желтая лампа) >	19 Система экстренного вызова (ЭРА ГЛОНАСС) >
3 Предупреждение об опасной дистанции >	13 Электрический стояночный тормоз (красная лампа) >	20 Фаркоп >
4 Система удержания пассажиров >	14 Тормозная система (красная лампа) >	21 Электрическая неисправность >
5 Система привода: мощность снижена >	Тормозная система (желтая лампа) >	22 Диагностика двигателя >
6 Система контроля давления в шинах >	Резервный запас топлива с индикацией расположения крышки горловины топливного бака >	23 Рулевое управление с усилителем привода (красная лампа) >
7 Система ESP® ВЫКЛ. >	15 Уровень топлива >	Рулевое управление с усилителем привода (желтая лампа) >
Система ESP® >	16 Задний противотуманный свет >	Функция подруливания колес заднего моста (красная лампа) >
8 Антиблокировочная система ABS >	17 Дальний свет фар >	Функция подруливания колес заднего моста (желтая лампа) >
9 Дизельный двигатель: предпусковой подогрев >	18 Ближний свет фар >	24 Ходовая часть (красная лампа) >
10 Температура охлаждающей жидкости >		Ходовая часть (желтая лампа) >





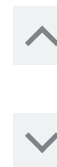
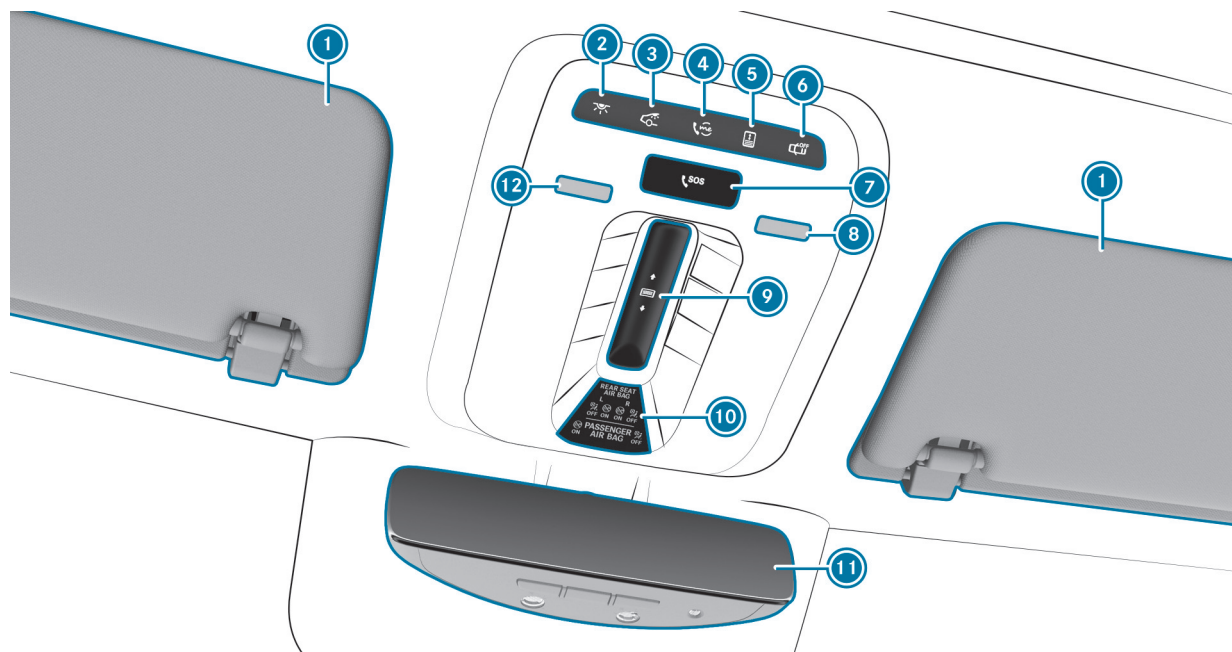

< Потолочная блок-панель управления







1 Солнцезащитные козырьки

2  Включение / выключение освещения передней части салона >

3  Включение / выключение освещения задней части салона >

4  Кнопка me >

5  Открывание / закрывание задней солнцезащитной шторки панорамной крыши со сдвижным люком >

 Включение / выключение авто-

6  матического управления освещением салона >

7  Кнопка SOS >

8 Включение / выключение правой лампы для чтения >

9  Открывание / закрывание панорамной крыши со сдвижным люком >

 Открывание / закрывание передней солнцезащитной шторки панорамной крыши со сдвижным люком >

10 Контрольные лампы:

ПОДУШКА БЕЗОПАСНОСТИ >

REAR SEAT AIR BAG >

11 Внутрисалонное зеркало заднего вида >

12 Включение / выключение левой лампы для чтения >





< Панель управления на двери и установки положения сидений

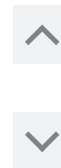
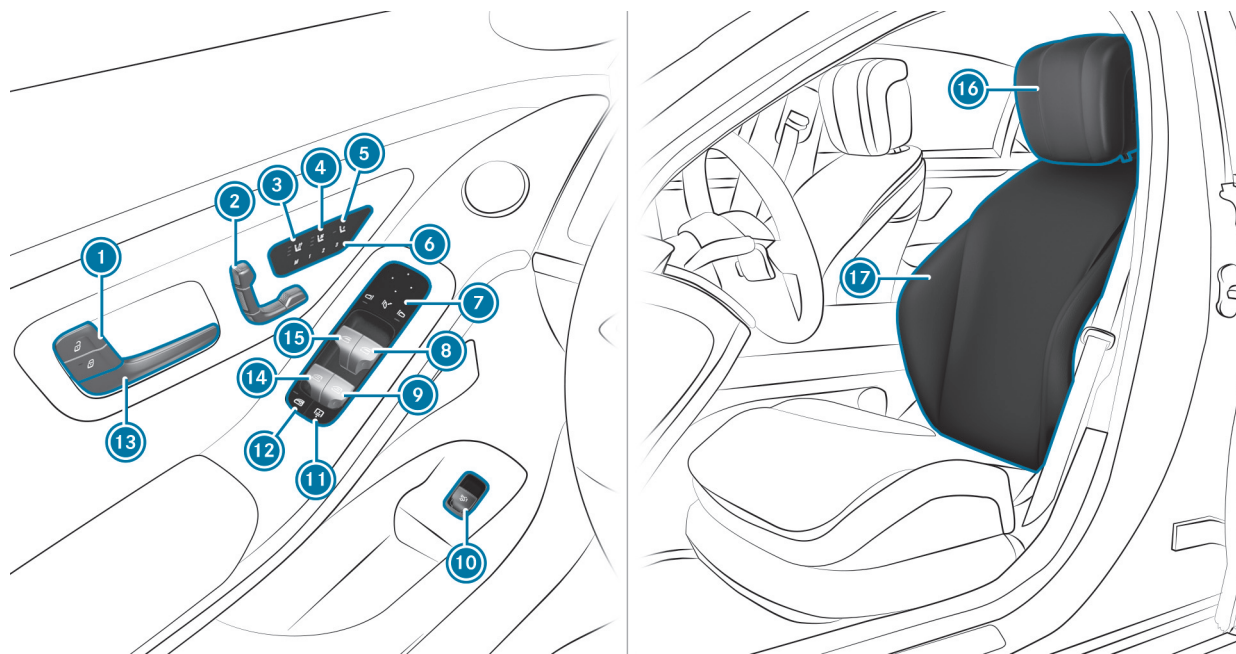





1 Блокировка / разблокировка автомобиля >

2 Электрическая установка положения сиденья >

3 Включение / выключение подогрева сидений >

4 Включение / выключение вентиляции сидений >

5 Установка положения сиденья переднего пассажира с сиденья водителя >

6 Пользование функцией памяти >

7 Пользование наружными зеркалами заднего вида >

8 Открывание / закрывание правого бокового стекла >

9 Открывание / закрывание правого заднего стекла >

10 Открывание / закрывание крышки багажника >

11 Солнцезащитная шторка заднего стекла >

12 Защита от детей для боковых стекол в задней части салона >

13 Открывание двери >

14 Открывание / закрывание левого заднего стекла >

15 Открывание / закрывание левого бокового стекла >

16 Регулировка положения подголовников >

17 Установки положения сидений при помощи мультимедийной системы >





< Настройки управления в задней части салона

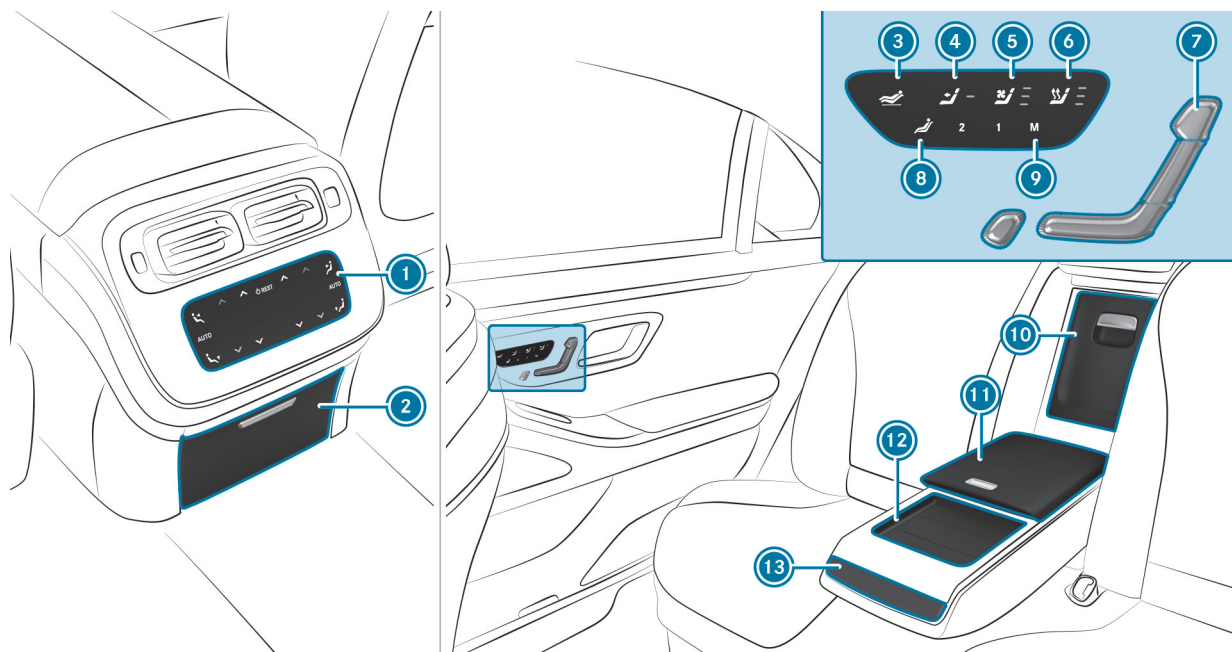

Автомобили с сиденьем для отдыха в задней части салона

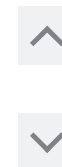







1 Панель управления системы отопления, вентиляции и кондиционирования в задней части салона >

2 Короб для электронного оборудования в центральной консоли >

Розетка на 230 В >

3  Установка спального положения >

4  Выбор сиденья переднего пассажира >

5  Включение / выключение вентиляции сидений в задней части салона >

6  Включение / выключение подогрева сидений в задней части салона >

7 Регулировка сиденья для отдыха в задней части салона с помощью электропривода >

8  Восстановление стандартных настроек положения сиденья >

9  М Функция памяти в задней части салона >

10 Ящик для хранения вещей в спинке сиденья >

Холодильный бокс >

11 Вещевое отделение в подлокотнике в задней части салона >

12 Держатель планшета MBUX в задней части салона >

13 Подстаканник >





< Авария и поломка в пути

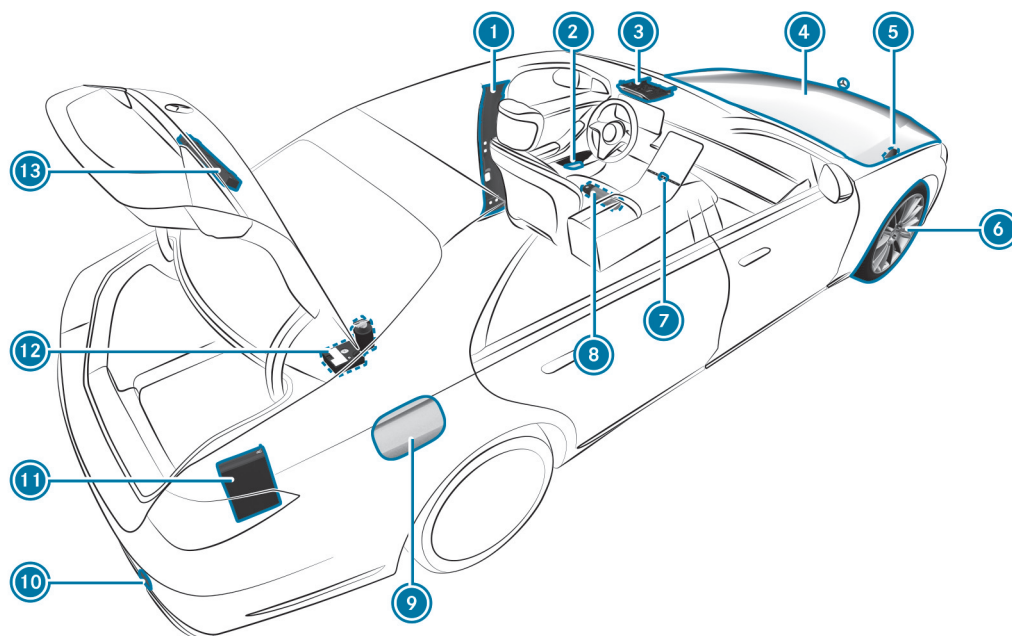



① Средняя стойка кузова с:

QR-кодом для получения данных спасательной карточки >

② Светоотражающие жилеты >

③  Кнопка me >

 Кнопка SOS >

④ Проверка уровня эксплуатационных материалов и их долив >

Облегчение пуска двигателя >

Буксировка для пуска двигателя или
⑤ буксировка неисправного автомобиля >

⑥ Повреждение шины >

⑦  Система аварийной световой сигнализации >

⑧ Огнетушитель >

⑨ Откидная крышка заправочного люка с:

информационной табличкой с указаниями по виду топлива >

информационной табличкой с указанием давления воздуха в шинах >

QR-кодом для получения данных спасательной карточки >

Буксировка для пуска двигателя или
⑩ буксировка неисправного автомобиля >

⑪ Аптечка >

⑫ Комплект TIREFIT >

⑬ Знак аварийной остановки >





< Электронное руководство по эксплуатации

Данные интерактивный PDF функционирует как веб-сайт: для перехода непосредственно в нужное Вам место коснитесь экранной кнопки или щелкните по ней. Через панель навигации вверху слева Вы в любое время можете вернуться оттуда назад.

Вызов электронного руководства по эксплуатации >



< Вызов электронного руководства по эксплуатации

Мультимедийная система:

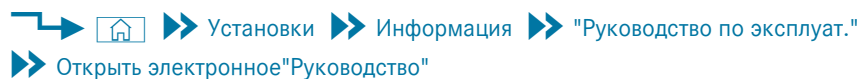

В электронном руководстве по эксплуатации описаны функции автомобиля и мультимедийной системы и управление ими.

- ▶ Выберите один из следующих пунктов меню в электронном руководстве по эксплуатации:
 - **Краткое руководство:** здесь можно ознакомиться с первыми шагами по регулировке Вашего сиденья (со стороны водителя).
 - **Полезные советы:** здесь приведена информация, которая подготовит Вас к определенным будничным ситуациям, связанным с Вашим автомобилем.
 - **Анимационные ролики:** здесь можно посмотреть анимационные ролики о функциях автомобиля.
 - **Сообщения:** здесь приведена дополнительная информация о сообщениях на дисплее водителя.
 - **Язык:** здесь можно установить язык электронного руководства по эксплуатации.

В поисковой строке **Поиск** можно осуществлять поиск по ключевым словам, чтобы быстро найти ответы на вопросы по эксплуатации автомобиля.



- 1 Меню
- 2 Поиск
- 3 Возврат
- 4 Область содержимого

Некоторые разделы электронного руководства по эксплуатации, например, «Предупреждения», можно открывать в новом окне и закрывать.

Дополнительные возможности вызова электронного руководства по эксплуатации:

Дисплей водителя: вызов краткой справки о сообщениях на дисплее водителя. Краткая справка появляется после нажатия ① на центральном дисплее.

Голосовой ассистент системы MBUX: вызов с помощью системы голосового управления

Глобальный поиск: вызов результатов поиска информации в электронном руководстве по эксплуатации на начальном экране



 По соображениям безопасности во время движения электронное руководство по эксплуатации отключено.



[Возврат в Содержание](#)



← Общие указания

Данные интерактивный PDF функционирует как веб-сайт: для перехода непосредственно в нужное Вам место коснитесь экранной кнопки или щелкните по ней. Через панель навигации вверху слева Вы в любое время можете вернуться оттуда назад.

Указания для конкретной страны >	Монтаж номерного знака в переднем кронштейне номерного знака >	Указания для лиц с электронными медицинскими вспомогательными устройствами >
Охрана окружающей среды >	Заявления о соответствии и национальные предписания >	Ответственность за дефекты >
Возврат подлежащих утилизации автомобилей >	Диагностический интерфейс >	QR-код для определения карты экстренной помощи >
Оригинальные детали Mercedes-Benz >	Специализированная мастерская с квалифицированным персоналом >	Хранение данных >
Сенсорные элементы управления >	Регистрация автомобиля >	Авторские права >
Приложение Mercedes me >	Использование автомобиля по назначению >	
Эксплуатационная безопасность >	Регламент REACH >	



< Указания для конкретной страны

За пределами Европы автомобили с автопилотом для движения по автомагистрали допускаются к эксплуатации не во всех странах и регионах. Обратите внимание, что в этих странах и регионах вождение автомобилей с автопилотом для движения по автомагистрали запрещено законом. Это распространяется даже на те случаи, когда функция автопилота для движения по автомагистрали при использовании автомобиля деактивирована.

В связи с этим учитывайте также действующие законы страны или региона, в которой / в котором Вы находитесь.

Дополнительную информацию по странам или регионам за пределами Европы Вы найдете на домашней странице во вкладке «Общие указания»: <https://www.mercedes-benz.de/passengercars/technology/drive-pilot.html>

Там Вы можете нажатием кнопки «Указания для отдельных стран» вызвать соответствующий список стран.





< Охрана окружающей среды

УКАЗАНИЕ ПО ОХРАНЕ ОКРУЖАЮЩЕЙ СРЕДЫ

Нанесение ущерба окружающей среде, обусловленного условиями эксплуатации и индивидуальным стилем вождения

Объем выбросов вредных веществ автомобиля напрямую зависит от эксплуатации автомобиля.

Эксплуатируйте автомобиль, не нанося ущерба окружающей среде, чтобы тем самым внести вклад в охрану окружающей среды. Для этого соблюдайте следующие рекомендации по условиям эксплуатации и индивидуальному стилю вождения.

Условия эксплуатации:

- ▶ Следите за правильным давлением воздуха в шинах.
- ▶ Не возите с собой ненужные предметы (например, неиспользуемый багажник на крыше).
- ▶ Соблюдайте межсервисные интервалы.
Регулярно проходящий техобслуживание автомобиль наносит меньший вред окружающей среде.
- ▶ Всегда проводите сервисные работы в специализированной мастерской с квалифицированным персоналом.

Индивидуальный стиль вождения:

- ▶ При запуске не нажимайте на газ.

- ▶ Не прогревайте двигатель автомобиля во время стоянки автомобиля.
- ▶ Двигайтесь предусмотрительно и соблюдайте безопасную дистанцию.
- ▶ Избегайте частых и интенсивных разгонов и торможений.
- ▶ Своевременно выполняйте переключение передач и используйте передачи только на $\frac{2}{3}$.
- ▶ Выключайте двигатель автомобиля во время ожидания, обусловленного дорожными условиями, например используйте функцию ECO Start-Stop.
- ▶ Двигайтесь с экономией топлива. Для энергоэффективного стиля вождения учитывайте индикацию ECO.





АВТОМОБИЛИ С ИСПОЛЬЗОВАНИЕМ ТЕХНОЛОГИИ EQ

УКАЗАНИЕ ПО ОХРАНЕ ОКРУЖАЮЩЕЙ СРЕДЫ

Загрязнение окружающей среды из-за не соответствующей экологическим требованиям утилизации высоковольтной аккумуляторной батареи

Высоковольтная аккумуляторная батарея содержит вредные для окружающей среды вещества.

-  Поручите утилизацию неисправной высоковольтной аккумуляторной батареи специализированной мастерской с квалифицированным персоналом.





< Возврат подлежащих утилизации автомобилей

ТОЛЬКО ДЛЯ СТРАН - ЧЛЕНОВ ЕС:

Mercedes-Benz примет Ваш автомобиль, подлежащий утилизации, для экологически безопасной утилизации в соответствии с требованиями Директивы Европейского союза (ЕС) по утилизации автомобилей.

Для возврата подлежащего утилизации автомобиля в Вашем распоряжении имеется разветвленная сеть пунктов приема и предприятий по демонтажу. На этих предприятиях Вы можете бесплатно сдать свой автомобиль. Тем самым Вы внесете ценный вклад в завершение замкнутого цикла переработки отходов и в дело бережного отношения к природным ресурсам.

Дополнительную информацию о переработке подлежащих утилизации автомобилей, утилизации и условиях возврата можно найти на домашней странице Mercedes-Benz своей страны.





< Оригинальные детали Mercedes-Бенц

УКАЗАНИЕ ПО ЗАЩИТЕ ОКРУЖАЮЩЕЙ СРЕДЫ

Нанесение вреда окружающей среде вследствие неиспользования восстановленных агрегатов

Компания Mercedes-Benz AG предлагает восстановленные агрегаты и запасные части, идентичные по качеству новым деталям. При этом действует такая же гарантия на дефекты, как и для новых деталей.

-  Используйте восстановленные агрегаты и запасные части от компании Mercedes-Benz AG.

УКАЗАНИЕ

Ограничение работоспособности систем удержания пассажиров вследствие инсталляции комплектующих деталей, ремонтных или сварочных работ

В СЛЕДУЮЩИХ ЗОНАХ АВТОМОБИЛЯ МОГУТ БЫТЬ УСТАНОВЛЕНЫ ПОДУШКИ БЕЗОПАСНОСТИ, НАТЯЖИТЕЛИ РЕМНЕЙ БЕЗОПАСНОСТИ, А ТАКЖЕ БЛОКИ УПРАВЛЕНИЯ И ДАТЧИКИ ДЛЯ СИСТЕМ УДЕРЖАНИЯ ПассаЖИРОВ:

- Двери
- Стойки крепления дверей
- Пороги
- Сиденья
- Передняя панель
- Дисплей водителя
- Центральная консоль
- Боковая рама крыши

 Не устанавливайте в этих зонах никаких аксессуаров, таких как аудиосистема.

 Не выполняйте в этих зонах никаких ремонтных или сварочных работ.

 Для дооборудования автомобиля комплектующими деталями обращайтесь в специализированную мастерскую с квалифицированным персоналом.





При использовании не допущенных компанией Mercedes-Бенц деталей, шин и колес, а также важных для обеспечения безопасности аксессуаров эксплуатационная надежность автомобиля может находиться под угрозой. Возможно нарушение работы систем, важных для обеспечения безопасности, например, тормозной системы. Используйте только оригинальные детали Mercedes-Бенц или детали такого же качества. Используйте только допущенные для Вашего типа автомобиля шины и колеса, а также аксессуары.

Mercedes-Бенц проверяет оригинальные детали и допущенные для типа Вашего автомобиля комплектующие и аксессуары на надежность, безопасность и пригодность. Несмотря на постоянное наблюдение за рынком, Mercedes-Бенц не в состоянии произвести оценку деталей других производителей. Даже если в отдельном случае имеется приемочный документ допуска к эксплуатации органа технического контроля или ведомственное разрешение, Mercedes-Бенц не берет на себя ответственность за использование этих деталей в автомобилях Mercedes-Бенц.

Только при условии соответствия действующим законодательным предписаниям определенные детали допускаются для использования при монтаже и переоборудовании. Все оригинальные детали Mercedes-Бенц отвечают условиям допуска. Использование недопущенных деталей может привести к аннулированию разрешения на эксплуатацию.

ЭТО ПРОИСХОДИТ В СЛЕДУЮЩИХ СИТУАЦИЯХ:

- При изменении вида транспортного средства, указанного в разрешении на эксплуатацию.
- При вероятном возникновении угрозы для безопасности других участников дорожного движения.
- При ухудшении показателей выбросов отработавших газов и шумовых показателей автомобиля.

При заказе оригинальных деталей Mercedes-Бенц всегда указывайте идентификационный номер автомобиля (VIN) (→ стр. 1021).





< Сенсорные элементы управления

В дополнение к традиционным переключателям и клавишам автомобиль оснащен сенсорными элементами управления.

ОНИ НАХОДЯТСЯ В СЛЕДУЮЩИХ МЕСТАХ:

- Панель управления на двери и на потолке
- Система отопления, вентиляции и кондиционирования
- Рулевое колесо
- Мультимедийная система MBUX

Элементы управления оснащены сенсорными поверхностями. Управление осуществляется посредством нажатия на эти поверхности или скользящих движений пальцем по ним, например, для выполнения настроек или запуска функций.

В области центрального дисплея сенсорная поверхность также обладает тактильной обратной связью, например, в форме импульсов, вибрации или изменения структуры поверхности.

ПОЛУЧИТЬ ТАКТИЛЬНУЮ ОБРАТНУЮ СВЯЗЬ МОЖНО, НАПРИМЕР, В СЛЕДУЮЩИХ СИТУАЦИЯХ:

- При нажатии на поверхность клавиши
- При пролистывании списка или таблицы
- При переходе в новую зону на экране, например, к всплывающему окну

ВО ИЗБЕЖАНИЕ ПРОБЛЕМ ПРИ УПРАВЛЕНИИ УЧИТЫВАЙТЕ СЛЕДУЮЩИЕ ПУНКТЫ ПРИ ОБРАЩЕНИИ С СЕНСОРНЫМИ ПОВЕРХНОСТЯМИ:

- Не наклеивайте на сенсорные поверхности наклейки и т. п.

- Не устанавливайте держатель для смартфона- и другие крепления на поверхность центрального дисплея.
- Защищайте поверхности от влаги и сырости.
- Не допускайте попадания на сенсорные поверхности пыли и грязи (→ стр. 878).

Некоторые сенсорные элементы управления, помимо условного обозначения, оснащены также встроенными контрольными лампами. При управлении следите за тем, чтобы нажатие осуществлялось на символ элемента управления.





< Приложение Mercedes me

Указания относительно комплектации на заказ

Даже после покупки своего автомобиля Вы можете дополнительно активировать различные функции (комплектация на заказ) через Mercedes me.

При возникновении вопросов обращайтесь на авторизованную СТОА Mercedes-Benz.

Активация комплектации на заказ через Mercedes me

Условия

- В автомобиле имеется подключение к сети радиосвязи.
- Автомобиль привязан к учетной записи пользователя Mercedes me.

ЗАКАЗ И АКТИВАЦИЯ КОМПЛЕКТАЦИИ НА ЗАКАЗ

- ▶ В магазине Mercedes me Store положите в корзину необходимую для автомобиля комплектацию на заказ.
- ▶ Завершите заказ.
- ▶ Комплектация на заказ активируется в процессе использования автомобиля.

УСКОРЕНИЕ АКТИВАЦИИ

- ▶ Выключите двигатель и заблокируйте автомобиль.

- ▶ Примерно через две минуты разблокируйте автомобиль и включите двигатель.
- ▶ Комплектация на заказ активирована. Для некоторых элементов комплектации дополнительно появляется уведомление в мультимедийной системе автомобиля.

Если активация не удалась, то повторите процесс.





< Эксплуатационная безопасность

⚠ **ВНИМАНИЕ**

Опасность аварии из-за нарушения работы или полного отказа системы

Если Вы не проводите предписанные работы по сервисному/техническому обслуживанию или необходимые работы по ремонту, возможны нарушения работы или полный отказ систем автомобиля.

- ▶ Всегда выполняйте предписанные работы по сервисному и техническому обслуживанию, а также необходимые работы по ремонту в специализированной мастерской с квалифицированным персоналом.

⚠ **ПРЕДУПРЕЖДЕНИЕ**

Опасность аварии и получения травм из-за недопустимых изменений электронных компонентов

Вследствие изменений электронных компонентов, их программного обеспечения, а также разводки проводов их функционирование и/или функционирование подключенных к ним компонентов или систем, связанных с безопасностью, может быть нарушено.

Это может отрицательно повлиять на эксплуатационную безопасность автомобиля.

- ▶ Не вносите изменения в разводку проводов, а также в электронные компоненты или их программное обеспечение.
- ▶ Всегда проводите работы с электрическими и электронными устройствами в специализированной мастерской с квалифицированным персоналом.

Внесение изменений в электронное оборудование автомобиля ведет к аннулированию разрешения на эксплуатацию.

Учитывайте информацию, приведенную в разделе «Электронное оборудование автомобиля» главы «Технические характеристики».



**⚠ ВНИМАНИЕ**

Опасность пожара из-за попадания легковоспламеняющихся материалов на горячие детали системы выпуска ОГ

При соприкосновении легковоспламеняющихся материалов, например листвы, травы или веток, с горячими деталями системы выпуска ОГ эти материалы могут воспламениться.

- ▶ При движении по грунтовым дорогам или бездорожью регулярно проверяйте днище автомобиля.
- ▶ Прежде всего удаляйте застрявшие части растений или другие легковоспламеняющиеся материалы.
- ▶ При наличии повреждений незамедлительно обратитесь в специализированную мастерскую с квалифицированным персоналом.

❗ УКАЗАНИЕ

Повреждение автомобиля из-за слишком быстрого движения и ударов о днище или детали шасси

АВТОМОБИЛЬ МОЖЕТ ПОЛУЧИТЬ ПОВРЕЖДЕНИЯ, В ЧАСТНОСТИ В СЛЕДУЮЩИХ СЛУЧАЯХ:

- Автомобиль застрял, например на высоком бордюрном камне или на дороге без твердого покрытия.
- Автомобиль на слишком высокой скорости проезжает препятствие (бордюрный камень, «лежащий полицейский» или выбоина).
- Удар тяжелого предмета по днищу или деталям шасси.

Кузов, днище, детали шасси, колеса или шины в таких или аналогичных ситуациях также могут получить невидимые повреждения. Компоненты с такими повреждениями могут непредвиденно выйти из строя или в случае аварии перестанут выдерживать возникшую нагрузку предусмотренным образом.

При повреждении защиты днища возможно скопление горючих материалов, таких как, например, листва, трава или ветки, между днищем и защитой днища. При контакте с горячими деталями системы выпуска ОГ данные материалы могут воспламениться.

- ▶ Немедленно произведите проверку и ремонт автомобиля в специализированной мастерской с квалифицированным персоналом.

или

- ▶ При нарушении безопасности движения сразу остановите автомобиль с учетом дорожной ситуации и обратитесь в специализированную мастерскую с квалифицированным персоналом.





АВТОМОБИЛИ С ИСПОЛЬЗОВАНИЕМ ТЕХНОЛОГИИ EQ







Автомобили с использованием технологии EQ имеют двигатель внутреннего сгорания и как минимум один электродвигатель. Энергоснабжение автомобиля в электрическом режиме осуществляется от высоковольтной бортовой сети.

ОПАСНО

Опасность для жизни и опасность возникновения пожара по причине измененных и/или поврежденных деталей высоковольтной бортовой сети

Высоковольтная бортовая сеть находится под высоким электрическим напряжением. Если Вы вносите изменения в детали высоковольтной бортовой сети или прикасаетесь к поврежденным деталям, то Вы можете получить удар электрическим током. Кроме этого, измененные и/или поврежденные детали могут стать причиной пожара.

В случае аварии или при контакте днища с неровностями детали высоковольтной бортовой сети также могут получить скрытые повреждения.

-  Ни в коем случае не вносите изменения в высоковольтную бортовую сеть.
-  Не включайте и не эксплуатируйте автомобиль с измененными или поврежденными деталями высоковольтной бортовой сети.
-  Не прикасайтесь к поврежденным компонентам высоковольтной бортовой сети.
-  После аварии не касайтесь компонентов высоковольтной бортовой сети.
-  После аварии поручите транспортировку автомобиля специализированной службе.
-  Проверку и при необходимости замену компонентов высоковольтной бортовой сети поручите специализированной мастерской с квалифицированным персоналом.

Компоненты высоковольтной бортовой сети обозначены желтыми наклейками с предупредительными указаниями. Кабели высоковольтной бортовой сети имеют оранжевый цвет.

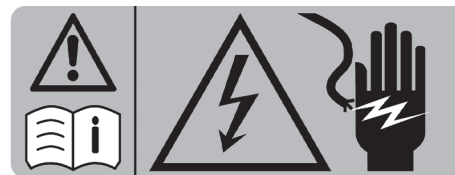

Пример

Компоненты высоковольтной системы, которые могут очень сильно нагреваться, отмечены специальными наклейками с предупредительными указаниями:



Автомобили с использованием технологии EQ создают при движении значительно меньше шума чем автомобили с двигателем внутреннего сгорания.

При движении в электрическом режиме другие участники дорожного движения могут не услышать приближения Вашего автомобиля из-за производимого им низкого уровня шума.

По этой причине автомобиль оснащен системой, искусственно генерирующей звук автомобиля (AVAS). Это защитное устройство предписано законом.

Наружный шум генератора звука (AVAS) при низкой скорости слышен в салоне автомобиля и нарушением функционирования не является.



АВТОМОБИЛИ С БОРТОВОЙ СЕТЬЮ 48 В

⚠️ ОПАСНО

Опасность для жизни при касании поврежденных компонентов высоковольтной бортовой сети

Автомобили с бортовой сетью на 48 В имеют высоковольтные компоненты. Эти высоковольтные компоненты находятся под высоким напряжением.

Если Вы вносите изменения в элементы этих высоковольтных компонентов или прикасаетесь к поврежденным элементам, то Вы можете получить удар электрическим током.

Компоненты высоковольтной бортовой сети в случае аварии могут иметь также незамеченные повреждения.

- ▶ Не вносите изменения в элементы высоковольтных компонентов.
- ▶ Не прикасайтесь к поврежденным элементам высоковольтных компонентов.
- ▶ После аварии не прикасайтесь к поврежденным элементам высоковольтных компонентов.

В автомобилях с бортовой сетью 48 В имеются высоковольтные компоненты. Данные компоненты обозначены соответствующей наклейкой:

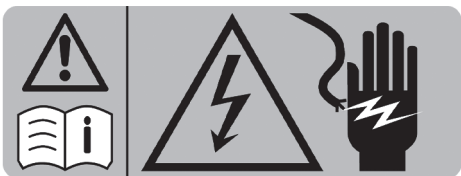

Пример

Все работы с высоковольтными компонентами разрешается производить только в специализированных мастерских с квалифицированным персоналом.





< Монтаж номерного знака в переднем кронштейне номерного знака

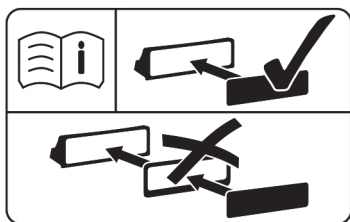

Информационная табличка имеется либо в виде наклейки, либо как тиснение на кронштейне номерного знака.

! УКАЗАНИЕ

Нарушение функционирования и отказы системы из-за неправильного монтажа номерного знака в переднем кронштейне номерного знака

Неправильная установка номерного знака в переднем кронштейне номерного знака может привести к нарушению функционирования или отказу датчиков, камер или вспомогательных систем и систем безопасности.

При монтаже номерного знака в переднем кронштейне номерного знака учитывайте следующее:

- ▶ Устанавливайте номерной знак без рекламной подложки или других держателей непосредственно в кронштейн номерного знака.
- ▶ Установите номерной знак так, чтобы он не выступал сверху или по бокам над адаптером номерного знака.





< Заявления о соответствии и национальные предписания

Электромагнитная совместимость

Электромагнитная совместимость компонентов автомобиля была проверена и подтверждена в соответствии с Правилами ЕЭК ООН N 10 в действующей редакции.

Национальные указания по компонентам в соответствии с регламентом радиосвязи

ИНФОРМАЦИЯ ПРИ ПЕРЕСЕЧЕНИИ ГОСУДАРСТВЕННЫХ ГРАНИЦ

Во время эксплуатации автомобиля соблюдайте правила регламента радиосвязи страны, в которой в данный момент находитесь.

КОМПОНЕНТЫ СИСТЕМЫ РАДИОСВЯЗИ АВТОМОБИЛЯ

Только для стран ЕС и ЕАСТ, а также стран, признающих декларацию соответствия стандартам ЕС изготовителя:



Следующее указание относится ко всем компонентам системы радиосвязи автомобиля, а также встроенным в автомобиль информационным системам и устройствам связи:

Изготовители компонентов радиосвязи заверяют о соответствии всех установленных в автомобиле компонентов радиосвязи Директиве 2014/53/ЕС. Полный текст деклараций соответствия ЕС можно найти в Интернете по следующему адресу:

https://moba.i.mercedes-benz.com/markets/ece-row/baix/cars/certificates-of-conformity/en_GB/index.html



Дополнительную информацию можно получить на авторизованной СТОА Mercedes-Benz.

ТОЛЬКО ДЛЯ ИЗРАИЛЯ:

Запрещено вносить изменения в установленный в автомобиле радиоблок, которые могут повлиять на характеристики радиосвязи устройства. К ним относятся изменения программного обеспечения, замена оригинальной антенны или возможность подключения устройства к внешней антенне. Такие изменения должны проводиться только после предварительного получения разрешения соответствующего министерства по телекоммуникациям, поскольку существуют сомнения в отношении радиопомех.

ТОЛЬКО ДЛЯ СОЕДИНЕННОГО КОРОЛЕВСТВА:



Следующее указание относится ко всем компонентам системы радиосвязи автомобиля, а также встроенным в автомобиль информационным системам и устройствам связи:

Настоящим производители установленных в автомобиле компонентов системы радиосвязи заявляют, что все установленные в автомобиле компоненты системы

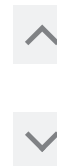



радиосвязи соответствуют требованиям, предусмотренным законом. Полный текст декларации соответствия доступен в Интернете по следующему адресу:

https://moba.i.mercedes-benz.com/markets/ece-row/baix/cars/certificates-of-conformity/en_GB/index.html



ТОЛЬКО ДЛЯ БРАЗИЛИИ:



Информация о радиосистемах в автомобиле:

Данные системы не защищены от воздействия вредных помех и не должны вызывать помех в допущенных к эксплуатации системах.

ТОЛЬКО ДЛЯ ЯМАЙКИ:

Все компоненты радиосвязи автомобиля получили одобрение типа транспортного средства от Управления по использованию радиочастотного спектра (SMA, Spectrum Management Authority).

ТОЛЬКО ДЛЯ НИГЕРИИ:

Connection and use of this communications equipment is permitted by the Nigerian Communications Commission

Подключение и использование устройств радиосвязи в этом автомобиле одобрены Комиссией по вопросам связи Нигерии.

ТОЛЬКО ДЛЯ СТРАН ЕВРАЗИЙСКОГО ЭКОНОМИЧЕСКОГО СОЮЗА:



Настоящим производители установленных в автомобиле компонентов системы радиосвязи заявляют, что все установленные в автомобиле компоненты системы радиосвязи соответствуют техническим предписаниям для радиостанций. Дополнительную информацию можно получить на авторизованной СТОА Mercedes-Benz.

ТОЛЬКО ДЛЯ УКРАИНЫ:



Настоящим изготовители компонентов радиосвязи заверяют о соответствии установленных в автомобиле компонентов радиосвязи техническим нормам для радиостанций. Более подробную информацию можно получить на авторизованной СТОА Mercedes-Benz.

Аккумуляторная батарея

ДЛЯ СТРАН ЕС И СТРАН, ПРИЗНАЮЩИХ ДЕКЛАРАЦИЮ СООТВЕТСТВИЯ СТАНДАРТАМ ЕС ИЗГОТОВИТЕЛЯ:



Для всех 48-вольтовых и высоковольтных аккумуляторных батарей автомобиля требуемая информация должна быть доступна по следующему интернет-адресу,





начиная с даты вступления в силу соответствующих применимых требований Регламента (ЕС) 2023/1542:

https://moba.i.mercedes-benz.com/markets/ece-row/baix/cars/certificates-of-conformity/en_GB/index.html



Автомобильный домкрат

ТОЛЬКО ДЛЯ СТРАН ЕС И ЕАСТ, А ТАКЖЕ СТРАН, ПРИЗНАЮЩИХ ДЕКЛАРАЦИЮ СООТВЕТСТВИЯ ЕС ИЗГОТОВИТЕЛЯ:



Следующее указание действительно в отношении автомобильного домкрата:

Изготовитель автомобильного домкрата заявляет, что автомобильный домкрат соответствует требованиям Директивы ЕС 2006/42/EG. Полный текст декларации соответствия ЕС доступен в Интернете по следующему адресу:

https://moba.i.mercedes-benz.com/markets/ece-row/baix/cars/certificates-of-conformity/en_GB/index.html



Дополнительную информацию можно получить на авторизованной СТОА Mercedes-Benz.

ТОЛЬКО ДЛЯ СОЕДИНЕННОГО КОРОЛЕВСТВА:



Следующее указание действительно в отношении автомобильного домкрата:

Изготовитель автомобильного домкрата заявляет, что автомобильный домкрат соответствует требованиям регламента Supply of Machinery (Safety) 2008 года. Полный текст декларации соответствия UKCA доступен в Интернете по следующему адресу:

https://moba.i.mercedes-benz.com/markets/ece-row/baix/cars/certificates-of-conformity/en_GB/index.html



Комплект TIREFIT

ТОЛЬКО ДЛЯ СТРАН ЕС И ЕАСТ, А ТАКЖЕ СТРАН, ПРИЗНАЮЩИХ ДЕКЛАРАЦИЮ СООТВЕТСТВИЯ ЕС ИЗГОТОВИТЕЛЯ:



Следующее указание действительно в отношении комплекта TIREFIT:

Изготовитель комплекта TIREFIT KIT заявляет, что комплект TIREFIT KIT соответствует требованиям Директивы ЕС 2014/30/EU. Полный текст декларации соответствия ЕС доступен в Интернете по следующему адресу:





https://moba.i.mercedes-benz.com/markets/ece-row/baix/cars/certificates-of-conformity/en_GB/index.html



Дополнительную информацию можно получить на авторизованной СТОА Mercedes-Benz.

ТОЛЬКО ДЛЯ СОЕДИНЕННОГО КОРОЛЕВСТВА:



Следующее указание действительно в отношении комплекта TIREFIT KIT:

Изготовитель комплекта TIREFIT KIT заявляет, что комплект TIREFIT KIT соответствует требованиям регламента Electromagnetic Compatibility Regulations 2016. Полный текст декларации соответствия UKCA доступен в Интернете по следующему адресу:

https://moba.i.mercedes-benz.com/markets/ece-row/baix/cars/certificates-of-conformity/en_GB/index.html





< Диагностический интерфейс

Диагностический интерфейс – это технический интерфейс в автомобиле. Он используется, например, в рамках работ по ремонту и сервисному обслуживанию или для считывания данных автомобиля работниками специализированной мастерской с квалифицированным персоналом. В связи с этим подключение диагностических устройств должны производить только работники специализированной мастерской с квалифицированным персоналом.

⚠ **ВНИМАНИЕ**

Опасность аварии вследствие подключения устройств к диагностическому интерфейсу

При подключении устройств к диагностическому интерфейсу автомобиля возможно нарушение работы систем автомобиля и снижение эксплуатационной безопасности.

- ▶ Из соображений безопасности рекомендуется использовать и подключать только продукты, допущенные авторизованной СТОА Mercedes-Benz.

⚠ **ВНИМАНИЕ**

Опасность аварии из-за предметов в пространстве для ног водителя

Предметы в пространстве для ног водителя могут ограничивать ход педалей и блокировать нажатую педаль.

Это угрожает эксплуатационной безопасности- автомобиля и безопасности движения.

- ▶ Все предметы в автомобиле должны быть размещены надежно, чтобы они не смогли попасть в пространство для ног водителя.
- ▶ Всегда обеспечивайте достаточное свободное пространство для хода педалей.
- ▶ Коврики должны быть всегда жестко зафиксированы согласно предписаниям.
- ▶ Не используйте незакрепленные коврики и не кладите несколько ковриков друг на друга.



**! УКАЗАНИЕ**

Разрядка аккумуляторной батареи вследствие подключения приборов к разъему диагностирования

Использование приборов на разъеме диагностирования представляет опасность нагрузки на аккумуляторную батарею.

- ▶ Проверьте уровень зарядки аккумуляторной батареи.
- ▶ При низком уровне зарядки производите зарядку аккумуляторной батареи, например, длительной поездкой на автомобиле.

Также соблюдайте указания по аккумуляторной батарее 12 В и по поездкам на короткие расстояния, приведенные в главе «Движение и парковка» (→ стр. 400).

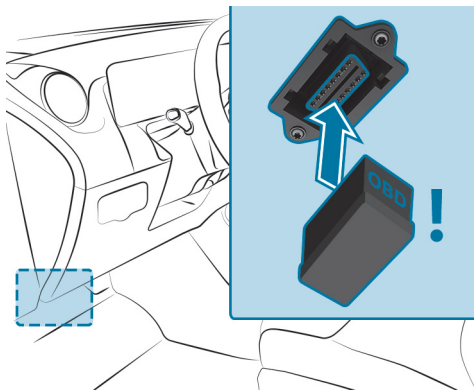
**ПОДКЛЮЧЕНИЕ К ДИАГНОСТИЧЕСКОМУ ИНТЕРФЕЙСУ И ИСПОЛЬЗОВАНИЕ ДРУГИХ УСТРОЙСТВ МОГУТ ИМЕТЬ СЛЕДУЮЩИЕ ПОСЛЕДСТВИЯ:**

- функциональные сбои систем автомобиля;
- выход компонентов автомобиля из строя на длительный срок.

В связи с этим соблюдайте условия гарантии.

Кроме того, подключение устройств к диагностическому интерфейсу может привести, например, к сбросу показаний системы контроля токсичности ОГ. В результате этого при очередном контроле токсичности ОГ в рамках основного технического осмотра автомобиль может не соответствовать предписанным требованиям.





< Специализированная мастерская с квалифицированным персоналом

Специализированная мастерская с квалифицированным персоналом располагает необходимыми специальными знаниями, инструментом и квалификацией для правильного выполнения необходимых работ с автомобилем. В особенности это касается работ, важных для обеспечения безопасности.

ВСЕГДА ОБРАЩАЙТЕСЬ В СПЕЦИАЛИЗИРОВАННУЮ МАСТЕРСКУЮ С КВАЛИФИЦИРОВАННЫМ ПЕРСОНАЛОМ ДЛЯ ПРОВЕДЕНИЯ СЛЕДУЮЩИХ РАБОТ С АВТОМОБИЛЕМ:

- работы, важные для обеспечения безопасности
- работы по сервисному и техническому обслуживанию
- ремонтные работы
- изменения, а также монтаж встраиваемого оборудования и переоборудование
- работы с электронными компонентами
- **Автомобили с технологией EQ:** работы на системе гибридного привода
- **Автомобили с бортовой сетью на 48 В:** работы с высоковольтными компонентами бортовой сети на 48 В

Для этого Mercedes-Benz рекомендует пользоваться услугами авторизованной СТОА Mercedes-Benz.





< Регистрация автомобиля

Компания Mercedes-Benz может поручить своим авторизованным СТОА проведение технической инспекции определенных автомобилей. Эти инспекции призваны содействовать улучшению качества и безопасности автомобилей.

Mercedes-Benz может информировать Вас о проверках технического состояния автомобиля только при наличии Ваших регистрационных данных в базе данных Mercedes-Benz.

В СЛЕДУЮЩИХ СЛУЧАЯХ МОЖЕТ ОКАЗАТЬСЯ, ЧТО ВАШ АВТОМОБИЛЬ ЕЩЕ НЕ ЗАРЕГИСТРИРОВАН НА ВАШЕ ИМЯ:

- Вы приобрели автомобиль не у авторизованного дилера.
- Ваш автомобиль еще не прошел техосмотр в авторизованной СТОА Mercedes-Benz.

Рекомендуем зарегистрировать автомобиль на авторизованной СТОА Mercedes-Benz.

Как можно скорее проинформируйте Mercedes-Benz об изменении своего адреса или смене владельца автомобиля. Это можно сделать, например, на авторизованной СТОА Mercedes-Benz.





< Использование автомобиля по назначению

Удаление предупреждающих наклеек может привести к тому, что Вы или другие лица не сможете распознать опасность. Оставьте предупреждающие наклейки в местах их размещения.

ПОЛЬЗУЯСЬ АВТОМОБИЛЕМ, ОБРАТИТЕ ОСОБОЕ ВНИМАНИЕ НА СЛЕДУЮЩУЮ ИНФОРМАЦИЮ:

- Указания по технике безопасности в данном руководстве по эксплуатации, руководства по эксплуатации дополнительного оборудования данного автомобиля и дополнительные документы
- Технические данные автомобиля
- Правила дорожного движения и соответствующие предписания страны, в которой Вы в данный момент находитесь
- Законы об автомобилях и стандарты безопасности страны, в которой Вы в данный момент находитесь
- Регламент радиосвязи страны, в которой Вы в данный момент находитесь





< Регламент REACH

Только для стран ЕС и ЕАСТ:

Регламент REACH (регламент (ЕС) № 1907/2006, статья 33) предусматривает обязанность предоставлять информацию об особо опасных веществах (SVHC).

Mercedes-Benz AG действует добросовестно, стараясь избежать внедрения и использования этих особо опасных веществ, а также обеспечить клиенту безопасное обращение с этими веществами. Согласно информации поставщиков и внутренней информации о продукции компании Mercedes-Benz AG известны особо опасные вещества, доля которых составляет более 0,1 процента по массе в отдельных компонентах этого автомобиля.

ПОДРОБНАЯ ИНФОРМАЦИЯ ПРИВЕДЕНА В ИНТЕРНЕТЕ ПО СЛЕДУЮЩИМ АДРЕСАМ:

- <https://reach.mercedes-benz.com/de/home/>
- <https://reach.mercedes-benz.com/en/home/>





< Указания для лиц с электронными медицинскими вспомогательными устройствами

Несмотря на тщательную разработку систем автомобиля, компания Mercedes-Benz AG не может полностью исключить взаимное влияние этих систем и электронных медицинских вспомогательных устройств, например кардиостимуляторов, друг на друга.

Кроме того, в автомобилях установлены компоненты, которые способны создавать магнитные поля в виде постоянного магнита независимо от режима эксплуатации автомобиля. Эти поля могут присутствовать, например, в зоне мультимедийной и акустической систем или, в зависимости от комплектации автомобиля, также в зоне сидений.

ПОЭТОМУ В ОТДЕЛЬНЫХ СЛУЧАЯХ И В ЗАВИСИМОСТИ ОТ ИСПОЛЬЗУЕМОГО ВСПОМОГАТЕЛЬНОГО УСТРОЙСТВА ЭТО МОЖЕТ ПРИВЕСТИ К СЛЕДУЮЩИМ ПОСЛЕДСТВИЯМ:

- Неисправности вспомогательных устройств
- Нанесение вреда здоровью

Соблюдайте указания и предупреждения изготовителя вспомогательных устройств и при наличии сомнений обратитесь к изготовителю и/или своему врачу. Если у Вас остаются сомнения относительно возможных неполадок вспомогательного устройства, компания Mercedes-Benz AG рекомендует использовать лишь некоторые электрические системы автомобиля и/или соблюдать соответствующее расстояние до компонентов.

Автомобили с технологией EQ

ПРИ ЗАРЯДКЕ ВЫСОКОВОЛЬТНОЙ АККУМУЛЯТОРНОЙ БАТАРЕИ ДЕРЖИТЕ МЕДИЦИНСКОЕ ВСПОМОГАТЕЛЬНОЕ УСТРОЙСТВО И СЛЕДУЮЩИЕ КОМПОНЕНТЫ МИНИМУМ НА РАССТОЯНИИ ВЫТЯНУТОЙ РУКИ ДРУГ ОТ ДРУГА:

- источник электропитания
Сюда относятся, например, зарядные станции в виде настенного зарядного модуля или общественной колонки.
- находящиеся под напряжением компоненты автомобиля
Сюда относятся, например, зарядный кабель и блок управления зарядкой.

ПРОВОДИТЕ РАБОТЫ ПО РЕМОНТУ И ТЕХНИЧЕСКОМУ ОБСЛУЖИВАНИЮ ВБЛИЗИ СЛЕДУЮЩИХ КОМПОНЕНТОВ ТОЛЬКО В СПЕЦИАЛИЗИРОВАННОЙ МАСТЕРСКОЙ С КВАЛИФИЦИРОВАННЫМ ПЕРСОНАЛОМ:

- находящиеся под напряжением компоненты автомобиля
- передающие антенны
- мультимедийная и акустическая системы

При наличии вопросов или предложений обращайтесь в специализированную мастерскую с квалифицированным персоналом.





< Ответственность за дефекты

! УКАЗАНИЕ

Повреждения автомобиля в результате нарушений указаний в настоящем "Руководстве по эксплуатации"

В результате нарушений указаний в настоящем "Руководстве по эксплуатации" Ваш автомобиль может быть поврежден.

Такие повреждения не подпадают под действие ответственности за дефекты Mercedes-Benz и гарантии на новые или бывшие в употреблении автомобили.

▶ Соблюдайте указания в настоящем "Руководстве по эксплуатации", касающиеся надлежащей эксплуатации автомобиля, а также возможных опасностей повреждения автомобиля.





< QR-код для определения карты экстренной помощи

На откидной крышке заправочного люка и на противоположной стороне на средней стойке кузова наклеены QR-коды. В случае аварии спасательные службы с помощью QR-кодов смогут быстро найти соответствующую карту экстренной помощи для Вашего автомобиля. На карте экстренной помощи в компактной форме содержится важная информация о Вашем автомобиле, например, о расположении электрических проводов.

Дополнительную информацию можно получить на веб-сайте: <https://rk.mb-qr.com/de/>





< Хранение данных

Обработка данных в автомобиле

ЭЛЕКТРОННЫЕ БЛОКИ УПРАВЛЕНИЯ

Ваш автомобиль оснащен электронными блоками управления. Блоки управления обрабатывают данные, которые они получают от датчиков автомобиля, которые они генерируют сами или которыми они обмениваются между собой. Одни блоки управления необходимы для безопасного функционирования Вашего автомобиля, другие помогают Вам во время движения (например, вспомогательные системы), а третьи обеспечивают работу функций обеспечения комфорта или мультимедийной системы.

Ниже представлена общая информация об обработке данных в автомобиле. Дополнительную информацию о том, какие конкретно данные собираются, хранятся и передаются третьим лицам в Вашем автомобиле и для каких целей, можно найти в указаниях по функциональным особенностям в соответствующих инструкциях по эксплуатации. Их также можно найти в Интернете, и в зависимости от комплектации они доступны в автомобиле в цифровом виде.

СООТНЕСЕННОСТЬ С ЛИЧНОСТЬЮ

Каждому автомобилю присваивается уникальный идентификационный номер (VIN). В зависимости от страны по этому идентификационному номеру автомобиля государственные органы могут определить, например, личность владельца. Существуют и другие способы идентификации личности водителя или владельца с помощью полученных из автомобиля данных, например, с помощью номерного знака автомобиля.

Поэтому данные, генерируемые или обрабатываемые блоками управления, могут быть персональными или могут становиться такими при определенных условиях. В зависимости от имеющихся данных автомобиля можно получить, например, информацию о Ваших стиле вождения, местоположении, маршруте или профиле пользователя.

ПРАВОВЫЕ ТРЕБОВАНИЯ К РАСКРЫТИЮ ДАННЫХ

Если такое предусмотрено законодательством, производители в отдельных случаях в общем обязаны в необходимом объеме раскрывать хранящиеся у них данные по запросу государственных органов. К таким случаям относится, например, расследование преступления.

В рамках действующего законодательства государственные органы в отдельных случаях также имеют право считывать данные с автомобилей. Например, в случае аварии из блока управления подушки безопасности может быть считана информация, которая может помочь прояснить обстоятельства аварии.

ЭКСПЛУАТАЦИОННЫЕ ДАННЫЕ В АВТОМОБИЛЕ

Блоки управления обрабатывают данные для управления системами автомобиля.

К НИМ ОТНОСЯТСЯ, НАПРИМЕР, СЛЕДУЮЩИЕ ДАННЫЕ:

- Информация о состоянии автомобиля, например, скорость, продольное ускорение, поперечное ускорение, частота вращения колеса, индикация пристегнутых ремней безопасности
- Внешние условия, например, температура, показания датчика дождя, датчика дистанции

Как правило, эти данные постоянно меняются и не хранятся дольше времени эксплуатации, они обрабатываются только в самом автомобиле. В блоках управления, например, в ключе автомобиля, часто имеется память для хранения данных. Это необходимо для того, чтобы иметь возможность временно или постоянно документировать информацию о состоянии автомобиля, нагрузке на компоненты, потребности в техническом обслуживании или технических событиях и неисправностях.





В ЗАВИСИМОСТИ ОТ ТЕХНИЧЕСКОЙ ОСНАЩЕННОСТИ АВТОМОБИЛЯ СОХРАНЯЮТСЯ СЛЕДУЮЩИЕ ДАННЫЕ:

- Рабочие состояния компонентов системы, например, уровень топлива, давление воздуха в шинах, состояние аккумуляторной батареи
- Нарушения работы и неисправности важных компонентов системы, например, освещения, тормозной системы
- Реакции систем в специфических дорожных ситуациях, например, срабатывание подушки безопасности, задействование систем стабилизации движения
- Информация о событиях, причиняющих ущерб автомобилю

В особых случаях может потребоваться сохранить данные, которые в ином случае были бы только временными. Это может потребоваться, например, в том случае, когда в автомобиле распознано нарушение функционирования.

Для сервисных работ, например работ по ремонту или техобслуживанию, сохраненные данные автомобиля могут, – если требуется, – считываться вместе с идентификационным номером автомобиля. Считывание данных автомобиля может выполняться сотрудниками сервисной сети, например, сотрудниками СТОА, представителями производителя или третьими лицами, например, аварийными службами. То же самое относится к гарантийным случаям и мерам по обеспечению качества.

Считывание осуществляется, как правило, через разъем для диагностического интерфейса в автомобиле, наличие которого предписано законом. Считанные эксплуатационные данные документируют техническое состояние автомобиля или отдельных компонентов и помогают при диагностике неисправностей, соблюдении гарантийных обязательств и повышении качества. Эти данные, особенно информация о нагрузке на компоненты, технических событиях, неправильном управлении и других неисправностях, могут быть переданы производителю вместе с идентификационным номером автомобиля. Кроме этого, производитель несет ответственность за качество продукции. Производитель использует эксплуатационные данные автомобиля, например, при проведении кампаний по отзыву продукции. Эти данные также могут быть использованы для проверки запросов на гарантийное обслуживание, поступающих со стороны клиента.

Память неисправностей в автомобиле может сбрасываться сотрудниками сервисного центра в рамках ремонтных работ, технического обслуживания или по Вашему желанию.

ФУНКЦИИ ОБЕСПЕЧЕНИЯ КОМФОРТА И ФУНКЦИИ МУЛЬТИМЕДИЙНОЙ СИСТЕМЫ

Вы можете в любой момент сохранить в памяти автомобиля и изменить или сбросить комфортные и индивидуальные настройки.

В ЗАВИСИМОСТИ ОТ КОМПЛЕКТАЦИИ ЭТО МОГУТ БЫТЬ, НАПРИМЕР, СЛЕДУЮЩИЕ НАСТРОЙКИ:

- положения сиденья и рулевого колеса
- настройки подвески и настройки климатической установки
- индивидуальные настройки, например, освещение салона

В рамках выбранной комплектации Вы можете самостоятельно вводить данные для функций повышения комфорта и мультимедийной системы автомобиля.

В ЗАВИСИМОСТИ ОТ КОМПЛЕКТАЦИИ ЭТО МОГУТ БЫТЬ, НАПРИМЕР, СЛЕДУЮЩИЕ ДАННЫЕ:

- данные мультимедийной системы, такие как музыкальные композиции, фильмы или фотографии для воспроизведения во встроенной мультимедийной системе
- данные адресной книги для использования в сочетании со встроенной системой громкой связи или со встроенной навигационной системой
- введенные цели навигации
- данные об использовании интернет-сервисов

Данные функций обеспечения комфорта и мультимедийной системы могут локально сохраняться в автомобиле или храниться в устройстве, которое Вы подключили к автомобилю, например, в смартфоне, USB-накопителе или MP3-плеере. Вы можете в любое время удалить введенные Вами данные.





Передача этих данных из автомобиля осуществляется исключительно по Вашему желанию. Это особенно актуально при пользовании онлайн-сервисами в соответствии с выбранными Вами настройками.

ИНТЕГРАЦИЯ СМАРТФОНА (НАПРИМЕР, ЧЕРЕЗ ANDROID AUTO ИЛИ APPLE CARPLAY®)

Если Ваш автомобиль имеет соответствующую комплектацию, то Вы можете подключить к нему свой смартфон или другое мобильное устройство. Вы можете управлять им с помощью встроенных в Ваш автомобиль элементов управления. При этом изображение и звук смартфона могут выводиться через мультимедийную систему. Одновременно на Ваш смартфон передается определенная информация. В зависимости от типа интеграции это могут быть, например, данные о местоположении, дневной / ночной режим и другие общие данные о состоянии автомобиля. Ознакомьтесь с инструкцией по эксплуатации автомобиля / мультимедийной системы.

Интеграция позволяет использовать некоторые приложения смартфона, например, навигационную систему или функцию воспроизведения музыки. Другого взаимодействия между смартфоном и автомобилем, в особенности прямого доступа к данным автомобиля, не происходит. Способ последующей обработки данных определяет поставщик используемого приложения. Число настроек и возможность их применения зависят от соответствующего приложения и операционной системы Вашего смартфона.

Обработка данных в автомобилях с автопилотом для движения по автомагистрали

Соблюдайте общие указания по обработке данных в автомобиле, приведенные в руководстве по эксплуатации. В случае онлайн-сервисов от производителя соответствующие функции описываются в соответствующем месте (например, руководство по эксплуатации, веб-сайт) и даются сведения о связанных с ними законодательных положениях о защите данных.

С соответствием с законодательными положениями конкретной страны в автомобилях с автопилотом для движения по автомагистрали дополнительные данные сохраняются в памяти данных автомобиля.

ДАнные о местоположении и времени сохраняются, например, в следующих случаях:

- при переходе управления автомобилем от водителя к системе и наоборот;
- при требовании взять управление.

Эти дополнительные данные сохраняются в автомобиле и не отправляются производителю.

Считывание данных из памяти данных возможно в специализированной мастерской в любое время по желанию владельца или законного представителя. Сотрудники мастерской предоставят владельцу автомобиля считанные данные. Владелец автомобиля должен хранить считанные данные в течение определенного времени.

В основании обязательства по считыванию, передаче или хранению данных могут лежать законодательные предписания конкретной страны. В определенных случаях владелец автомобиля должен передать эти данные уполномоченному кругу лиц, например, сотрудникам государственных учреждений. Эти лица в соответствии с законодательными предписаниями могут потребовать от владельца автомобиля предоставить эти данные и могут обрабатывать считанные данные.

В частности, после дорожно-транспортного происшествия владелец автомобиля обязан сохранить данные за определенное время с целью доказательства использования автопилота для движения по автомагистрали и при необходимости обязан передать их уполномоченному кругу лиц.

Считывание данных также рекомендуется с целью защиты от правового ущерба, например, при продаже автомобиля.

Продолжительность хранения данных в автомобиле ограничена. Она определяется законодательными предписаниями страны, в которой эксплуатировался автомобиль в момент использования автопилота для движения по автомагистрали.





Онлайн-сервисы

ПОДКЛЮЧЕНИЕ К СЕТИ СОТОВОЙ СВЯЗИ

Если Ваш автомобиль подключен к сети сотовой связи, то имеется возможность обмена данными между Вашим автомобилем и другими системами. Подключение к сети сотовой связи осуществляется с помощью приемо-передающего устройства автомобиля или с помощью подключенного Вами мобильного устройства, например смартфона. Через сеть сотовой связи можно пользоваться онлайн-функциями. К ним относятся онлайн-службы и приложения, которые предоставляются производителем или другими поставщиками услуг.

СОБСТВЕННЫЕ СЛУЖБЫ ПРОИЗВОДИТЕЛЯ

В онлайн-службах производителя описываются соответствующие функции в соответствующем месте (например, в руководстве по эксплуатации, на интернет-сайт производителя) и приводится связанная с ними информация о защите данных. Для предоставления онлайн-служб могут использоваться персональные данные. При этом обмен данными выполняется по защищенному соединению, например с помощью предназначенных для этого IT-систем производителя. Сбор, обработка и использование персональных данных, выходящие за пределы предоставления сервисов, осуществляются исключительно на основании законодательного разрешения. Эти действия, например, осуществляются в случае предусмотренной законодательством системы экстренного вызова, договорного соглашения или на основе согласия.

Как правило, Вы можете активировать и деактивировать (отчасти платные) сервисы и функции. Исключением являются, в частности, предписанные законодательством к использованию функции и сервисы, например система экстренного вызова.

СЕРВИСЫ, ПРЕДОСТАВЛЯЕМЫЕ ТРЕТЬИМИ ЛИЦАМИ

Если имеется возможность пользоваться онлайн-сервисами сторонних поставщиков услуг, то соответствующий поставщик услуг несет ответственность в отношении данных сервисов, а также в отношении защиты данных и условий пользования. Производитель обычно не оказывает никакого влияния на информацию, которая передается при этом.

Поэтому проконсультируйтесь у соответствующего поставщика услуг о виде, объеме, цели получения и использования персональных данных в рамках предоставляемых третьими лицами сервисов.

Права на защиту данных

У Вас есть определенные права на защиту данных в зависимости от страны, оборудования и функциональности Вашего автомобиля, а также используемых услуг и сервисов. Дополнительную информацию о защите данных и о Ваших правах на защиту данных можно найти на веб-сайте производителя. Вы также можете получить эту информацию от поставщиков соответствующих услуг и сервисов. Там же Вы найдете контактные данные производителя и его сотрудника, ответственного за защиту данных.

За дополнительную плату Вы можете попросить, например, сотрудников сервисного центра считать данные, которые локально хранятся в автомобиле.





< Авторские права

Информацию о лицензиях используемого в Вашем автомобиле бесплатного программного обеспечения и программного обеспечения с открытым исходным кодом можно найти на носителе данных в папке с автомобильной документацией и вместе с обновлениями на следующем веб-сайте:

<https://www.mercedes-benz.com/opensource>





← Безопасность водителя и пассажиров

Данные интерактивный PDF функционирует как веб-сайт: для перехода непосредственно в нужное Вам место коснитесь экранной кнопки или щелкните по ней. Через панель навигации вверху слева Вы в любое время можете вернуться оттуда назад.

Краткий обзор самого важного >

Информация об автоматических функциях системы удержания пассажиров >

Цели и функционирование системы удержания пассажиров >

Ремни безопасности >



Подушки безопасности >



< Краткий обзор самого важного

Основная информация

В ЧАСТНОСТИ, ОБЕСПЕЧЬТЕ ВЫПОЛНЕНИЕ СЛЕДУЮЩИХ ТРЕБОВАНИЙ, ЧТОБЫ КОМПОНЕНТЫ СИСТЕМЫ УДЕРЖАНИЯ ПассажиРОВ МОГЛИ ПОЛНОСТЬЮ РАСКРЫТЬ СВОЙ ЗАЩИТНЫЙ ПОТЕНЦИАЛ:

- Сядьте правильно (→ стр. 146).
- Правильно пристегните ремень безопасности (→ стр. 147).
 - Функция сигнальной лампы ремня безопасности  (→ стр. 150).
 - Функция индикации состояния ремней безопасности в задней части автомобиля (→ стр. 150).
- Сигнальная лампа системы удержания пассажиров  гаснет после самотестирования (→ стр. 149).
- Контрольные лампы PASSENGER AIR BAG показывают правильное состояние подушки безопасности переднего пассажира (→ стр. 150).
- Контрольные лампы REAR SEAT AIR BAG показывают правильное состояние подушки безопасности в задней части салона (→ стр. 152).

ДЛЯ БЕЗУСЛОВНОГО ПОНИМАНИЯ

Глава «Безопасность водителя и пассажиров» содержит информацию об оборудовании, функциях и поведении, которые непосредственно способствуют обеспечению безопасности находящихся в автомобиле людей.

ИНФОРМАЦИЯ СТРУКТУРИРОВАНА СЛЕДУЮЩИМ ОБРАЗОМ:

- **Краткий обзор самого важного:** в этом разделе представлен обзор взаимодействия между системой удержания пассажиров и правильным поведением всех находящихся в автомобиле людей.

- **Специальная информация:** в последующих разделах главы «Безопасность водителя и пассажиров» можно найти конкретную информацию об оборудовании и функциях системы удержания пассажиров.
- **Указатель:** определенные темы данного руководства по эксплуатации можно также найти по указателю.

В ГЛАВУ «БЕЗОПАСНОСТЬ ВОДИТЕЛЯ И ПАССАЖИРОВ» НЕ ВКЛЮЧЕНА ИНФОРМАЦИЯ, В ЧАСТНОСТИ, ПО СЛЕДУЮЩИМ ТЕМАМ:

- Дети в автомобиле (→ стр. 171)
- Системы помощи водителю и системы обеспечения безопасности движения (→ стр. 480)
- Возможности хранения (→ стр. 300)

ЧЕТКОЕ РАСПРЕДЕЛЕНИЕ ОБЩИХ ТЕРМИНОВ

В ДАННОМ РУКОВОДСТВЕ ПО ЭКСПЛУАТАЦИИ ИСПОЛЬЗУЮТСЯ СЛЕДУЮЩИЕ ОБЩИЕ ТЕРМИНЫ:

- **Безопасность водителя и пассажиров:** включает в себя системные компоненты и функции, которые помогают минимизировать стресс и последствия аварии для находящихся в автомобиле людей.
- **Система удержания пассажиров:** включает в себя те компоненты, которые наряду с конструкцией транспортного средства при аварии помогают снизить риск удара находящихся в автомобиле людей об элементы салона автомобиля. Так, например, ремни безопасности и подушки безопасности являются компонентами системы удержания пассажиров.
- **Система удержания детей:** всю информацию можно найти в главе «Дети в автомобиле» (→ стр. 171).



ОТВЕТСТВЕННОСТЬ

Правильное положение в кресле и правильно пристегнутый ремень безопасности имеют решающее значение для того, чтобы компоненты системы удержания пассажиров раскрыли свой защитный потенциал.

Помните, что неправильное положение человека на сиденье и небрежное пользование ремнем безопасности может привести к серьезным последствиям. Проявляйте ответственность и перед каждой поездкой проверяйте, что все находящиеся в автомобиле люди занимают правильное положение и пристегнуты ремнями безопасности (→ стр. 146).

Информация о правильном положении сиденья

Компоненты системы удерживания раскрывают свой защитный потенциал в сочетании с правильным положением сиденья.

Положение сиденья влияет как на защитный потенциал ремня безопасности, так и на дополнительный защитный потенциал подушек безопасности.

Правильное положение при почти вертикальном положении сиденья и правильно пристегнутом ремне безопасности также снижают риск от срабатывания подушки безопасности.

При выборе сиденья учитывайте имеющееся пространство. Если Вы сидите правильно и практически прямо, Ваша голова не должна касаться потолка салона.

⚠ ВНИМАНИЕ

Опасность травмирования или опасность для жизни вследствие неправильного положения сиденья-

Если Вы отклоняете сиденье от правильного положения, то подушка безопасности не сможет обеспечить предусмотренную защиту.

Каждый находящийся в автомобиле человек должен соблюдать следующие правила.

- ▶ Занимать правильное положение сиденья.
- ▶ Правильно пристегнуть ремень безопасности. Обратите особое внимание на то, что у беременных женщин поясная часть ремня безопасности ни в коем случае не должна проходить по животу или по нижней части живота.
- ▶ Выполнять следующие указания.

ДЛЯ РЕАЛИЗАЦИИ ПОТЕНЦИАЛА ЗАЩИТЫ СИСТЕМЫ УДЕРЖАНИЯ Пассажирам необходимо соблюдать следующие указания:

- Перед троганием с места правильно установите сиденье (→ стр. 249). При этом убедитесь, что Вы смогли правильно пристегнуть ремень безопасности. Плечевая часть ленты ремня должна проходить от выхода ремня безопасности вперед через центр плеча.
- Соблюдать дистанцию до подушек безопасности, в частности к подушкам безопасности в передней части салона. При правильно застегнутом ремне безопасности сместите сиденья водителя и пассажира как можно дальше назад.
- При размещении людей на задних сиденьях пассажиры транспортного средства должны сохранять соразмерную максимальную дистанцию до частей салона, расположенных перед ними.
- Убедитесь, что между сидящими в автомобиле и подушкой безопасности не находятся другие люди, животные или предметы.



- Будучи водителем, учитывайте информацию о правильном положении сиденья водителя (→ стр. 249).
Держите рулевое колесо только за обод рулевого колеса. Только так обеспечивается беспрепятственное раскрытие подушки безопасности водителя.
- Примите почти вертикальное положение сидя, отведя тазобедренную часть тела как можно дальше назад к зазору между подушкой и спинкой сиденья. Это гарантирует максимально ровное и плотное прилегание спины к спинке сиденья.
- Не наклоняйтесь вперед или к двери, или боковому окну во время движения. В противном случае Вы окажетесь в области раскрытия подушки безопасности.
- По возможности сидеть так, чтобы ноги стояли на полу. Подушка сиденья должна слегка поддерживать Ваши бедра.
Не класть ноги, например, на переднюю панель. В противном случае Ваши ноги окажутся в области раскрытия подушки безопасности.
- Правильно пристегнуть ремень безопасности (→ стр. 147).

Указания по правильному использованию ремня безопасности

Перед троганием с места всегда надлежащим образом пристегивайтесь ремнем безопасности. Только правильно пристегнутый ремень безопасности может реализовать свой потенциал защиты.

ОСТОРОЖНО

Опасность травмирования или опасность для жизни при неправильно пристегнутом ремне безопасности

Неправильно пристегнутый ремень безопасности не может обеспечить предусмотренную защиту.

Кроме того, неправильно пристегнутый ремень безопасности может привести к травмам, например, в случае аварии, при торможении или внезапном изменении направления движения.

- ▶ Всегда следите за тем, чтобы все пассажиры были правильно пристегнуты ремнем безопасности и сидели надлежащим образом.

ОСТОРОЖНО

Опасность травмирования или опасность для жизни людей небольшого роста без дополнительных систем удержания пассажиров

Люди ростом ниже 1,50 м не в состоянии правильно пристегнуть ремень безопасности без подходящих дополнительных систем удержания пассажиров.

- ▶ Для безопасного размещения людей ростом 1,50 м всегда используйте подходящие дополнительные системы удержания пассажиров.

Учитывайте информацию о правильном положении и фиксации сиденья (→ стр. 146).

КАЖДЫЙ НАХОДЯЩИЙСЯ В АВТОМОБИЛЕ ЧЕЛОВЕК ДОЛЖЕН, В ЧАСТНОСТИ, СОБЛЮДАТЬ СЛЕДУЮЩИЕ УКАЗАНИЯ:

- Ремень безопасности не должен быть перекручен.





- Плечевая часть ленты ремня должна проходить от выхода ремня безопасности вперед через центр плеча.
- Плечевая часть ремня безопасности не должна касаться шеи и не должна быть пропущена под рукой или за спиной.
- Поясная часть ремня должна проходить как можно ниже по изгибу бедра. Для этого прижмите поясную часть ремня вниз в изгиб бедра и натяните его за плечевую часть ремня. Поясная часть ремня безопасности ни в коем случае не должна проходить по животу или по нижней части живота. Беременным женщинам также следует обратить на это внимание.
- После затягивания плечевой и поясной ремни должны плотно прилегать к телу.
- Избегайте толстой одежды, например зимнего пальто.
- Ни в коем случае не проводите ремень безопасности по острым, шероховатым или бьющимся предметам.
- Одним ремнем безопасности всегда должен быть пристегнут только один человек.
- Ни в коем случае не пристегивайте одним ремнем пассажира и какие-либо предметы. Убедитесь также в том, что никакие предметы, например подушки, не находятся между человеком и сиденьем.

При перевозке ребенка в автомобиле обязательно учитывайте информацию в разделе «Дети в автомобиле» (→ стр. 171).

Для надежного размещения различных предметов, багажа или груза учитывайте указания по загрузке автомобиля (→ стр. 300).

Пристегивание и регулировка ремня безопасности

Если Вы быстро или рывками вытягиваете ремень безопасности, то инерционная катушка ремня безопасности блокируется. Ремень не вытягивается дальше.

Автомобили со стилизованными замками ремней безопасности с подсветкой: подсветка замка ремня безопасности не означает исправную работу замка ремня безопасности.



- ▶ Всегда фиксируйте язычок замка ① ремня безопасности в относящемся к сиденью замке ремня безопасности ②.
- ▶ **Установка высоты ремня безопасности:** нажмите кнопку ③ на месте выхода ремня безопасности и передвиньте место выхода ремня безопасности в нужное положение.
- ▶ **Фиксация места выхода ремня безопасности:** отпустите ③ кнопку и убедитесь, что место выхода ремня безопасности зафиксировалось.





УКАЗАНИЕ

Срабатывание компонентов системы удержания пассажиров при незанятом сиденье переднего пассажира, если язычок замка ремня безопасности переднего пассажира зафиксирован в замке ремня безопасности

Если при незанятом сиденье переднего пассажира язычок замка ремня безопасности зафиксирован в замке ремня безопасности, то на стороне переднего пассажира в случае аварии возможно необоснованное срабатывание компонентов системы удержания пассажиров, например, натяжителя ремня безопасности.

-  Используйте ремень безопасности только надлежащим образом.

ОСТОРОЖНО

Опасность получения травмы вследствие нарушения работы системы удержания пассажиров

Компоненты системы удержания пассажиров могут самопроизвольно активироваться или в случае аварии не сработать должным образом.



-  Немедленно проверьте и отремонтируйте систему удержания пассажиров в специализированной мастерской с квалифицированным персоналом.

Автомобили с технологией EQ Hybrid: если система удержания пассажиров неисправна, автоматическое аварийное отключение высоковольтной системы не действует.

Функционирование сигнальной лампы системы удержания пассажиров

При включенном зажигании во время самотестирования системы горит сигнальная лампа системы удержания пассажиров . Она выключается через несколько секунд после запуска автомобиля. После этого компоненты системы удержания пассажиров готовы к эксплуатации.

В СЛЕДУЮЩИХ СЛУЧАЯХ ИМЕЕТ МЕСТО НЕИСПРАВНОСТЬ СИСТЕМЫ УДЕРЖАНИЯ ПассаЖИРОВ:

- При включении автомобиля сигнальная лампа системы удержания пассажиров  не загорается или горит постоянно.
- Во время движения сигнальная лампа системы удержания пассажиров  постоянно горит или многократно загорается.



При срабатывании компонентов системы удержания пассажиров сигнальная лампа системы удержания пассажиров  горит постоянно.

ОПАСНО

Опасность для жизни при неисправности функции автоматического аварийного отключения высоковольтной системы

При аварии высоковольтная бортовая сеть не может быть отключена надлежащим образом.

Касание поврежденных компонентов высоковольтной бортовой сети может привести к удару электрическим током.

-  Немедленно обратитесь в специализированную мастерскую с квалифицированным персоналом для проверки и ремонта функции автоматического аварийного отключения высоковольтной сети.
-  После аварии незамедлительно выключите автомобиль.

Мерседес-Бенц рекомендует отбуксировать автомобиль в специализированную мастерскую с квалифицированным персоналом.





Функционирование сигнальной лампы ремня безопасности

Предупредительная сигнальная лампа ремня безопасности  на дисплее водителя указывает на необходимость пристегивания всех находящихся в автомобиле людей ремнями безопасности надлежащим образом.

Дополнительно включается предупредительный звуковой сигнал.

Предупреждение о непристегнутом ремне безопасности выключается, как только водитель и передний пассажир пристегиваются ремни безопасности.

Функционирование индикации состояния ремней безопасности в задней части автомобиля

Индикация состояния ремней безопасности в задней части салона на дисплее водителя указывает на необходимость пристегивания всех сидящих в автомобиле ремнями безопасности надлежащим образом.

Дополнительно включается предупредительный звуковой сигнал.

Если во время движения пассажир в задней части салона отстегивает ремень безопасности, то индикация состояния ремней безопасности в задней части автомобиля снова включается.

ИНДИКАЦИЯ НА ДИСПЛЕЕ ВОДИТЕЛЯ

Каждый раз при включении автомобиля индикация состояния ремней безопасности в задней части салона в течение определенного промежутка времени показывает, какой ремень безопасности в задней части салона не пристегнут.



СОСТОЯНИЕ РЕМНЯ БЕЗОПАСНОСТИ В ЗАДНЕЙ ЧАСТИ САЛОНА ВЫ РАСПОЗНАЕТЕ ПО ЦВЕТУ СИМВОЛА СИДЕНЬЯ НА ДИСПЛЕЕ ВОДИТЕЛЯ СЛЕДУЮЩИМ ОБРАЗОМ:

- Серый: ремень безопасности в задней части салона не пристегнут.
- Зеленый цвет: язычок замка ремня безопасности в задней части салона зафиксирован в замке ремня безопасности отображаемого сиденья.
- Красный цвет: пассажир на заднем сиденье отстегнул ремень.

Функционирование контрольных ламп PASSENGER AIR BAG (подушка безопасности переднего пассажира)





Контрольные лампы PASSENGER AIR BAG показывают состояние подушки безопасности переднего пассажира.

Если сиденье переднего пассажира занято или на сиденье переднего пассажира установлена система удержания детей, Вы должны обеспечить правильное состояние подушки безопасности переднего пассажира в зависимости от ситуации до начала и во время движения.

⚠ ВНИМАНИЕ

Опасность получения травм, в том числе смертельных, исходящая от предметов под сиденьем переднего пассажира

Предметы, застрявшие под сиденьем переднего пассажира, могут привести к нарушению работы функции автоматического отключения подушки безопасности переднего пассажира или повреждению системы.

- ▶ Не храните предметы под сиденьем переднего пассажира.
- ▶ При занятом сиденье переднего пассажира убедитесь, что никакие предметы не защемлены под сиденьем переднего пассажира.

Самотестирование: при включенном двигателе автомобиля обе контрольные лампы PASSENGER AIR BAG ON и OFF одновременно горят в течение нескольких секунд.

ПОСЛЕ САМОТЕСТИРОВАНИЯ МОЖНО ОПРЕДЕЛИТЬ СОСТОЯНИЕ ПОДУШКИ БЕЗОПАСНОСТИ ПЕРЕДНЕГО Пассажира СЛЕДУЮЩИМ ОБРАЗОМ:

- **Подушка безопасности переднего пассажира отключена:** PASSENGER AIR BAG OFF горит постоянно.
При аварии подушка безопасности переднего пассажира не срабатывает. Когда горит PASSENGER AIR BAG OFF, нахождение пассажира на сиденье переднего пассажира не разрешается.

Если на сиденье переднего пассажира установлена обращенная назад система удержания детей, PASSENGER AIR BAG OFF должна гореть постоянно.

- **Включенная подушка безопасности пассажира:** PASSENGER AIR BAG ON горит до 60 секунд или обе контрольные лампы PASSENGER AIR BAG ON и OFF не горят.

При аварии подушка безопасности переднего пассажира может сработать. В этом состоянии подушки безопасности переднего пассажира запрещено устанавливать обращенную назад систему удержания детей на сиденье переднего пассажира.

- ⓘ При перевозке ребенка в автомобиле обязательно учитывайте информацию в разделе «Дети в автомобиле» (→ стр. 171).





⚠️ ОСТОРОЖНО

Опасность травмирования или опасность для жизни при отключенной подушке безопасности переднего пассажира

Если контрольная лампа PASSENGER AIR BAG OFF горит, то подушка безопасности переднего пассажира отключена.

Сидящий на сиденье переднего пассажира человек может, например, удариться о детали салона автомобиля, особенно если он сидит близко к передней панели.

ПРИ ЗАНЯТОМ СИДЕНЬЕ ПЕРЕДНЕГО ПАССАЖИРА ВСЕГДА СЛЕДИТЕ ЗА ТЕМ, ЧТО:

- классификация человека на сиденье переднего пассажира была выполнена правильно, а подушка безопасности переднего пассажира в соответствии с этим была отключена или активирована,
- сиденье переднего пассажира приведено в крайнее заднее положение,
- человек сидел надлежащим образом.

▶ До и во время движения обеспечьте надлежащее состояние подушки безопасности переднего пассажира.

НЕПОЛАДКА АВТОМАТИЧЕСКОГО ОТКЛЮЧЕНИЯ ПОДУШКИ БЕЗОПАСНОСТИ ПЕРЕДНЕГО ПАССАЖИРА

Контрольная лампа PASSENGER AIR BAG OFF и сигнальная лампа системы удержания пассажиров  горят одновременно.

В этом случае запрещено использовать сиденье переднего пассажира и устанавливать систему удержания детей на сиденье переднего пассажира.

Немедленно обратитесь в специализированную мастерскую с квалифицированным персоналом для проверки и ремонта системы автоматического отключения подушки безопасности переднего пассажира.

Отключение или подключение подушки безопасности переднего пассажира

Система автоматического отключения подушки безопасности переднего пассажира может в зависимости от ситуации отключить или подключить подушку безопасности переднего пассажира.

Это происходит автоматически путем классификации человека или системы удержания детей на сиденье переднего пассажира.

Отключать и подключать подушку безопасности переднего пассажира вручную невозможно.

Функция контрольных ламп REAR SEAT AIR BAG (подушка безопасности в задней части салона)

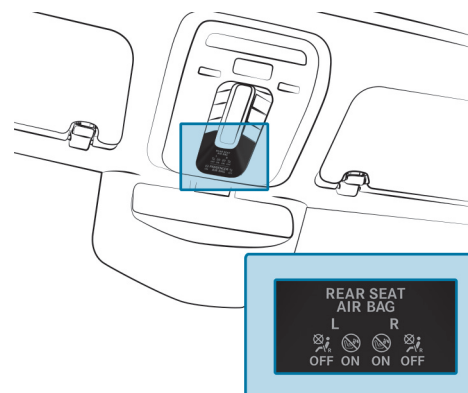

- L** Левое заднее сиденье
- R** Правое заднее сиденье



Самотестирование: при включенном двигателе автомобиля обе контрольные лампы REAR SEAT AIR BAG ON и OFF одновременно горят в течение нескольких секунд.

ПОСЛЕ САМОТЕСТИРОВАНИЯ ВЫ МОЖЕТЕ ОПРЕДЕЛИТЬ СОСТОЯНИЕ ПОДУШЕК БЕЗОПАСНОСТИ В ЗАДНЕЙ ЧАСТИ САЛОНА СЛЕДУЮЩИМ ОБРАЗОМ:

- **Подушка безопасности в задней части салона отключена:** REAR SEAT AIR BAG OFF горит постоянно.
При аварии подушка безопасности в задней части салона не срабатывает.
- **Подушка безопасности в задней части салона включена:** REAR SEAT AIR BAG ON горит в течение до 60 секунд или обе контрольные лампы REAR SEAT AIR BAG ON и OFF не горят.
Подушка безопасности в задней части салона может сработать при аварии.

ИНФОРМАЦИЯ О ПОДУШКЕ БЕЗОПАСНОСТИ В ЗАДНЕЙ ЧАСТИ САЛОНА В СПИНКЕ ПЕРЕДНЕГО СИДЕНЬЯ

До начала движения примите во внимание информацию по подушке безопасности в задней части салона (→ стр. 168). В соответствии с ситуацией обеспечьте надлежащее состояние соответствующей подушки безопасности в задней части салона.

Включение или выключение задней подушки безопасности через мультимедийную систему

Мультимедийная система:

 >> **Установки** >> **Автомобиль** >> **Безопасность вод.и пассаж.**

- ▶ В разделе меню **Подушки безопаснос.в зад.части салона** включите или выключите необходимую заднюю подушку безопасности.

Информация о системе удержания детей

При установке детского удерживающего устройства следуйте инструкциям в разделе «Дети в автомобиле» (→ стр. 171).

УКАЗАНИЯ ПО СИСТЕМЕ УДЕРЖАНИЯ ДЕТЕЙ НА СИДЕНЬЕ ПЕРЕДНЕГО ПАССАЖИРА



ВНИМАНИЕ

Опасность травмирования или опасность для жизни при активированной подушке безопасности переднего пассажира

Если подушка безопасности переднего пассажира активирована, то в случае аварии она может задеть ребенка на сиденье переднего пассажира.



НИ В КОЕМ СЛУЧАЕ не используйте обращенное назад устройство удержания детей на сиденье с АКТИВИРОВАННОЙ ФРОНТАЛЬНОЙ ПОДУШКОЙ БЕЗОПАСНОСТИ. Это может привести к НАНЕСЕНИЮ РЕБЕНКУ СЕРЬЕЗНЫХ ТЕЛЕСНЫХ ПОВРЕЖДЕНИЙ или ЕГО ГИБЕЛИ.

Примите во внимание также в частности указания для обращенных назад или вперед систем удержания детей на сиденье переднего пассажира (→ стр. 177).

УКАЗАНИЯ ДЛЯ АВТОМОБИЛЕЙ С ЗАДНЕЙ ПОДУШКОЙ БЕЗОПАСНОСТИ

Если Вы монтируете систему удержания детей на левом или правом заднем сиденье, то соблюдайте указания особенно относительно автомобилей с задней подушкой безопасности (→ стр. 180).

УКАЗАНИЯ ДЛЯ АВТОМОБИЛЕЙ С ПОДУШКОЙ БЕЗОПАСНОСТИ В РЕМНЕ БЕЗОПАСНОСТИ

Если Вы монтируете систему удержания детей на левом или правом заднем сиденье, то соблюдайте указания особенно относительно автомобилей с подушкой безопасности в ремне безопасности (→ стр. 166).



< Информация об автоматических функциях системы удержания пассажиров

Функционирование автоматического отключения подушки безопасности переднего пассажира

ПАССАЖИР НА ПЕРЕДНЕМ СИДЕНЬЕ ДОЛЖЕН СОБЛЮДАТЬ СЛЕДУЮЩИЕ УКАЗАНИЯ:

- Правильное положение на сиденье (→ стр. 146).
- Правильное пристегивание ремня безопасности (→ стр. 147).

Система автоматического отключения подушки безопасности переднего пассажира может в зависимости от ситуации отключить или подключить подушку безопасности переднего пассажира.

ОБЯЗАТЕЛЬНО УЧИТЫВАЙТЕ СЛЕДУЮЩУЮ ИНФОРМАЦИЮ:

- Состояние подушки безопасности переднего пассажира, см. раздел «Функция контрольных ламп PASSENGER AIR BAG» (→ стр. 150).
- При установке детской удерживающей системы на сиденье переднего пассажира учитывайте указания, касающиеся автомобиля (→ стр. 177).



СОСТОЯНИЕ ПОДУШКИ БЕЗОПАСНОСТИ ПЕРЕДНЕГО ПАССАЖИРА ЗАВИСИТ ОТ ТЕЛОСЛОЖЕНИЯ ПАССАЖИРА:

- **Подушка безопасности переднего пассажира отключена:** PASSENGER AIR BAG OFF горит постоянно.
При аварии подушка безопасности переднего пассажира не срабатывает. Когда горит PASSENGER AIR BAG OFF, нахождение пассажира на сиденье переднего пассажира не разрешается.
- **Подключенная подушка безопасности пассажира:** PASSENGER AIR BAG ON горит до 60 секунд или контрольные лампы PASSENGER AIR BAG ON и OFF не горят.
Подушка безопасности переднего пассажира может сработать в случае аварии. Учитывайте информацию о правильном положении сиденья (→ стр. 146).
Автомобили с задним сиденьем: невысокого пассажира лучше перевозить на заднем сиденье.





СИСТЕМНЫЕ ПРЕДЕЛЫ



ПОДУШКА БЕЗОПАСНОСТИ ПЕРЕДНЕГО Пассажира МОЖЕТ БЫТЬ ОШИБОЧНО ОТКЛЮЧЕНА, НАПРИМЕР, В СЛЕДУЮЩИХ СИТУАЦИЯХ:

- Передний пассажир переносит свой вес на подлокотники, опираясь на них.
- Передний пассажир сидит, не создавая достаточной нагрузки на подушку сиденья.

УКАЗАНИЕ

Срабатывание компонентов системы удержания пассажиров при незанятом сиденье переднего пассажира

В СЛУЧАЕ АВАРИИ НА СТОРОНЕ ПЕРЕДНЕГО Пассажира ВОЗМОЖНО НЕОБОСНОВАННОЕ СРАБАТЫВАНИЕ КОМПОНЕНТОВ СИСТЕМЫ УДЕРЖАНИЯ ПассажиРОВ, ЕСЛИ:

- на сиденье переднего пассажира лежат тяжелые предметы,
 - язычок замка ремня безопасности при незанятом сиденье переднего пассажира зафиксирован в замке ремня безопасности.
-  Размещайте предметы в подходящем для этого месте.
-  Одним ремнем безопасности всегда должен быть пристегнут только один человек.

В зависимости от распознанной аварийной ситуации может сработать оконная подушка безопасности со стороны переднего пассажира. Срабатывание не зависит от присутствия переднего пассажира.

Функционирование системы PRE-SAFE® (система превентивной защиты водителя и пассажиров)

Система PRE-SAFE® может распознавать определенные критические дорожные ситуации и принимать превентивные меры защиты водителя и пассажиров.

СИСТЕМА PRE-SAFE® НЕЗАВИСИМО ДРУГ ОТ ДРУГА МОЖЕТ ПРИНИМАТЬ СЛЕДУЮЩИЕ МЕРЫ:

- Предварительное натяжение ремней безопасности на сиденье водителя и переднего пассажира.
- Закрывание бокового стекла.
- **Автомобили со сдвижным люком:** закрывание сдвижного люка.
- **Автомобили с функцией памяти:** установка более удобного положения сиденья переднего пассажира.
- **Автомобили с функцией памяти в задней части салона:** установка более удобного положения крайних задних сидений.
- **Автомобили с мультиконтурным сиденьем:** усиление боковой поддержки за счет подкачки боковых валиков спинки сиденья.
- **Система PRE-SAFE® Sound** может активировать собственный механизм защиты слуха при помощи короткого звукового сигнала при включенной мультимедийной системе.

УКАЗАНИЕ

Повреждения вследствие размещения предметов в пространстве для ног или за сиденьем

Сиденье и / или предмет могут быть повреждены вследствие автоматической установки положения для сидения.

-  Размещайте предметы в подходящем для этого месте.



Отмена мер, принятых системой PRE-SAFE®

Если авария не случилась, принятые превентивные меры защиты отменяются.

Определенные установки Вы должны выполнить самостоятельно.

- ▶ Если натяжение ремня безопасности не уменьшается, немного наклоните спинку сиденья назад.
Предварительное натяжение ремней безопасности снимается.

Функционирование системы PRE-SAFE® PLUS (система превентивной защиты водителя и пассажиров Plus)

Система PRE-SAFE® PLUS может распознать определенные ситуации столкновения, в частности, удар сзади, и принять превентивные меры для защиты находящихся в автомобиле людей. Эти меры не могут предотвратить неизбежном столкновении.

СИСТЕМА PRE-SAFE® PLUS МОЖЕТ НЕЗАВИСИМО ДРУГ ОТ ДРУГА ПРИНИМАТЬ СЛЕДУЮЩИЕ МЕРЫ:

- Предварительное натяжение ремней безопасности на сиденье водителя и переднего пассажира.
- Включение аварийной световой сигнализации в задней части автомобиля с повышенной частотой.
- Повышение давления в тормозной системе стоящего автомобиля. Это задействование тормозной системы автоматически отключается при трогании с места.

Если авария не случилась, принятые превентивные меры защиты отменяются.

СИСТЕМНЫЕ ПРЕДЕЛЫ

СИСТЕМА НЕ СРАБАТЫВАЕТ В СЛЕДУЮЩИХ СИТУАЦИЯХ:

- при движении задним ходом
или
- при движении с прицепом и неизбежном ударе сзади.

СИСТЕМА НЕ ОСУЩЕСТВЛЯЕТ ЗАДЕЙСТВОВАНИЕ ТОРМОЗНОЙ СИСТЕМЫ В СЛЕДУЮЩИХ СИТУАЦИЯХ:

- во время движения
или
- при въезде на место парковки или выезде с места парковки с помощью активной системы помощи при парковке.

По следующей ссылке можно посмотреть анимационный ролик на эту тему:

Функционирование системы PRE-SAFE® Impuls с защитой при боковом ударе

Система PRE-SAFE® Impuls с защитой при боковом ударе в случае распознавания предстоящего бокового удара может превентивно сместить верхнюю часть туловища находящегося спереди в автомобиле человека к середине автомобиля. Для этого на стороне удара очень быстро надувается воздушная камера, находящаяся во внешнем боковом валике спинки сиденья. Таким образом расстояние между дверью и находящимся в автомобиле человеком увеличивается.

Автомобили с системой E-ACTIVE BODY CONTROL: дополнительно кузов может немного приподняться.

Если система PRE-SAFE® Impuls с защитой при боковом ударе сработала или неисправна, то отображается сообщение на дисплее: [PRE-SAFE Impulse при боковом ударе не действует См. "Руководство"](#).





Функция адаптации ремня безопасности

Автомобили с PRE-SAFE®: после пристегивания ремень безопасности переднего сиденья может слегка подтягиваться в направлении от вашего плеча. При этом не придерживайте ремень безопасности.

Эта функция напоминает о том, что все пассажиры должны правильно пристегнуться ремнем безопасности.

Функцию адаптации ремня безопасности можно отключить и подключить в мультимедийной системе (→ стр. 157).

Включение или выключение функции адаптации ремней безопасности в мультимедийной системе

Мультимедийная система:

 Установки >>> Автомобиль >>> Безопасность вод.и пассаж.

▶ Включите или выключите **Функцию адаптации ремней безопасности.**

Функционирование механизма подачи ремня безопасности в задней части салона

Механизм подачи ремня безопасности для заднего сиденья облегчает пристегивание ремнем безопасности.

При закрывании двери механизм подачи ремня безопасности выдвигается.

-  Если автомобиль оснащен ассистентом салона MBUX, то механизм подачи ремня безопасности выдвигается, как только Вы потянете за язычок замка ремня безопасности (→ стр. 675).

В СЛЕДУЮЩИХ СЛУЧАЯХ МЕХАНИЗМ ПОДАЧИ РЕМНЯ БЕЗОПАСНОСТИ ВТЯГИВАЕТСЯ:

- Язычок ремня безопасности фиксируется в замке ремня безопасности.
- Язычок ремня безопасности не фиксируется в замке ремня безопасности в течение определенного времени.
- Вы открываете соответствующую дверь.
- После трогания с места превышает определенная скорость движения.

ОСТОРОЖНО

Опасность травмирования или опасность для жизни вследствие выдвинутого механизма подачи ремня безопасности во время движения

Если ремень безопасности неправильно прилегает к корпусу, то он не может обеспечить предусмотренную защиту.

- ▶ Всегда следите за тем, чтобы подающее устройство ремня безопасности было задвинуто во время движения.

Если механизм подачи ремня безопасности не втягивается автоматически, перед запуском автомобиля необходимо отвести его назад рукой с сопротивлением до упора.

Вы можете выключить механизм подачи ремня безопасности. Активируйте систему защитной блокировки от детей для боковых стекол в задней части салона (→ стр. 199).

При монтаже системы удержания детей на заднем сиденье учитывайте специфические для автомобиля указания (→ стр. 171).





Обзор автоматических мер после аварии

В ЗАВИСИМОСТИ ОТ ТИПА И ТЯЖЕСТИ АВАРИИ, А ТАКЖЕ В ЗАВИСИМОСТИ ОТ КОМПЛЕКТАЦИИ АВТОМОБИЛЯ МОГУТ ПРЕДПРИНИМАТЬСЯ, НАПРИМЕР, СЛЕДУЮЩИЕ МЕРЫ:

- Автоматическое торможение (функция замедления для предотвращения последующих столкновений) (→ стр. 158)
- Включение системы аварийной световой сигнализации
- Автоматический сигнал экстренного вызова (→ стр. 84)
- Выключение двигателя
Для повторного запуска выключите и снова включите автомобиль (→ стр. 391). В зависимости от типа и тяжести аварии автомобиль может перестать запускаться.
- Отключение системы подачи топлива
- **Автомобили с технологией EQ Hybrid:** выключите систему гибридного привода и высоковольтную бортовую сеть
- Разблокировка дверей
- Опускание боковых стекол
- Отображение системы помощи в экстренной ситуации на центральном дисплее (→ стр. 84)
- Включение освещения салона

Работа функции замедления для предотвращения последующих столкновений после аварии

В зависимости от аварийной ситуации функция замедления для предотвращения последующих столкновений может уменьшить степень тяжести последующего столкновения или даже предотвратить его.

При распознавании аварии функция замедления для предотвращения последующих столкновений может инициировать автоматическое торможение. Если автомобиль замедлен до полной остановки, автоматически включается стояночный тормоз.

ВОДИТЕЛЬ МОЖЕТ СЛЕДУЮЩИМИ ДЕЙСТВИЯМИ ПРЕРВАТЬ АВТОМАТИЧЕСКОЕ ТОРМОЖЕНИЕ:

- выполнять более сильное торможение, чем автоматическое,
- с усилием нажать на педаль газа.





< Цели и функционирование системы удержания пассажиров

Обзор сценариев срабатывания (система удержания пассажиров)

В ЧАСТНОСТИ, ОБЕСПЕЧЬТЕ ВЫПОЛНЕНИЕ СЛЕДУЮЩИХ ТРЕБОВАНИЙ, ЧТОБЫ КОМПОНЕНТЫ СИСТЕМЫ УДЕРЖАНИЯ ПассаЖИРОВ МОГЛИ ПОЛНОСТЬЮ РАСКРЫТЬ СВОЙ ЗАЩИТНЫЙ ПОТЕНЦИАЛ:

- Правильное сидение (→ стр. 146).
- Правильное пристегивание ремня безопасности (→ стр. 147).
 - Функция сигнальной лампы ремня безопасности (→ стр. 150).
 - Функция индикации состояния ремней безопасности в задней части автомобиля (→ стр. 150).
- Сигнальная лампа системы удержания пассажиров  не загорается после самотестирования (→ стр. 149).
- Контрольные лампы PASSENGER AIR BAG показывают правильное состояние подушки безопасности переднего пассажира (→ стр. 150).
- Контрольные лампы REAR SEAT AIR BAG показывают правильное состояние подушки безопасности в задней части салона (→ стр. 152).

В ЗАВИСИМОСТИ ОТ РАСПОЗНАННОЙ ЭКСТРЕННОЙ СИТУАЦИИ КОМПОНЕНТЫ СИСТЕМЫ УДЕРЖАНИЯ ПассаЖИРОВ МОГУТ АКТИВИРОВАТЬСЯ ИЛИ СРАБОТАТЬ НЕЗАВИСИМО ДРУГ ОТ ДРУГА:

- Аварийные натяжители ремней безопасности: фронтальное столкновение, удар сзади, боковой удар, опрокидывание
- Подушка безопасности водителя, подушка безопасности переднего пассажира: фронтальное столкновение

- Коленная подушка безопасности: фронтальное столкновение
- Боковая подушка безопасности: боковой удар
- Центральная подушка безопасности: боковой удар, опрокидывание
- Оконная подушка безопасности: боковой удар, опрокидывание, фронтальное столкновение
- Подушка безопасности в задней части салона в спинке переднего сиденья: фронтальное столкновение
- Подушка безопасности в ремне безопасности в задней части салона: фронтальное столкновение
- Подушка безопасности под подушкой сиденья для отдыха в задней части салона: фронтальное столкновение
- Система PRE-SAFE® Impuls с защитой при боковом ударе: боковой удар

Место установки подушки безопасности можно определить по надписи AIRBAG (→ стр. 167).

Следуйте указаниям в информации о принципе действия системы удержания пассажиров (→ стр. 159).

Информация о принципе действия системы удержания пассажиров

Принцип действия системы удержания пассажиров определяется типом аварии и тяжестью потенциального столкновения.

Информацию о типе аварии см. в разделе «Обзор сценариев срабатывания» (→ стр. 159).





Порог срабатывания компонентов системы удержания пассажиров определяется по сигналам датчиков, установленных в разных местах автомобиля. Этот процесс носит превентивный характер. Компоненты системы удержания пассажиров должны срабатывать своевременно, в начале столкновения.

Факторы, которые проявляются или поддаются измерению только после столкновения, не влияют на работу подушек безопасности. Они также не являются причиной для их срабатывания.

Автомобиль может быть значительно деформирован, но подушка безопасности может не сработать. Это происходит, если удар приходится на относительно легко деформируемые элементы автомобиля без сильного замедления автомобиля. И наоборот, подушка безопасности может сработать при незначительной деформации автомобиля. Если удар приходится на очень жесткие элементы конструкции автомобиля, например лонжерон, замедление автомобиля может быть достаточно сильным.

В зависимости от типа аварии и распознанного сценария срабатывания натяжители ремней безопасности и/или подушки безопасности дополняют правильно пристегнутый ремень безопасности.

Срабатывающая подушка безопасности может повысить потенциал защиты человека на соответствующем сиденье автомобиля.

ЗАЩИТНЫЙ ПОТЕНЦИАЛ ПОДУШЕК БЕЗОПАСНОСТИ:

- Коленная подушка безопасности: бедра, колени и икры
- Подушка безопасности водителя, подушка безопасности переднего пассажира: голова и грудная клетка
- Оконная подушка безопасности: голова
- Боковая подушка безопасности: грудная клетка, передние также для таза
- Центральная подушка безопасности: голова и грудная клетка
- Подушка безопасности в задней части салона: голова

Однако ни одна из предлагаемых в настоящее время систем не способна полностью исключить травмы и смертельный исход во всех аварийных ситуациях. В част-

ности, ремень безопасности и подушка безопасности не могут предотвратить травмирование предметами, проникающими в автомобиль извне. Риск травмирования срабатывающей подушкой безопасности также не может быть полностью исключен.

После аварии Mercedes-Benz рекомендует отбуксировать автомобиль на специализированную СТО. Особенно учитывайте это в тех случаях, когда сработали аварийные натяжители ремней безопасности или подушки безопасности.

СРАБАТЫВАНИЕ АВАРИЙНЫХ НАТЯЖИТЕЛЕЙ РЕМНЕЙ БЕЗОПАСНОСТИ ИЛИ ПОДУШЕК БЕЗОПАСНОСТИ СОПРОВОЖДАЕТСЯ ГРОМКИМ ХЛОПКОМ С ВОЗМОЖНЫМ ВЫДЕЛЕНИЕМ ПОРОШКОВОЙ ПЫЛИ:

- Хлопок, как правило, не оказывает отрицательного воздействия на слух.
- Выделяющаяся пыль в целом не причиняет вреда здоровью, однако у лиц, страдающих астмой или нарушениями дыхания, она может вызвать кратковременные затруднения дыхания.

Если это безопасно, немедленно покиньте автомобиль или откройте окно для предотвращения нарушений дыхания.

Примечания об ограниченном защитном потенциале системы удержания пассажиров

РИСК ИЗ-ЗА НЕПРАВИЛЬНОГО ПОВЕДЕНИЯ НАХОДЯЩИХСЯ В АВТОМОБИЛЕ ЛЮДЕЙ

КАЖДЫЙ НАХОДЯЩИЙСЯ В АВТОМОБИЛЕ ЧЕЛОВЕК ДОЛЖЕН, В ЧАСТНОСТИ, СОБЛЮДАТЬ СЛЕДУЮЩИЕ УКАЗАНИЯ:

- Учитывайте информацию о правильном положении сиденья (→ стр. 146).
- Не держите в карманах одежды тяжелых, острых или бьющихся предметов. Храните подобные предметы в подходящем месте.





⚠️ ОСТОРОЖНО

Опасность травмирования или опасность для жизни вследствие неправильного положения для сиденья

Если спинка сиденья не находится в почти вертикальном положении, то ремень безопасности не обеспечивает надлежащим образом защитную функцию.

В особенности Вы можете выскользнуть из-под ремня безопасности и при этом получить травмы.

- ▶ Перед троганием с места правильно устанавливайте положение сиденья.
- ▶ Постоянно следите за тем, чтобы спинка сиденья находилась в почти вертикальном положении и плечевая часть ремня проходила по середине плеча.

РИСК ИЗ-ЗА ПРЕДМЕТОВ В САЛОНЕ

КАЖДЫЙ НАХОДЯЩИЙСЯ В АВТОМОБИЛЕ ЧЕЛОВЕК ДОЛЖЕН, В ЧАСТНОСТИ, СОБЛЮДАТЬ СЛЕДУЮЩИЕ УКАЗАНИЯ:

- Учитывайте информацию о правильном положении сиденья (→ стр. 146).
- Не кладите никаких предметов между сиденьем и дверью или стойкой крепления двери (средняя стойка кузова).
- Не вешайте никаких твердых предметов, например, вешалок, на ручки для держания или крючки для одежды.
- Не держите в карманах одежды тяжелых, острых или бьющихся предметов. Храните подобные предметы в подходящем месте.

⚠️ ОСТОРОЖНО

Опасность травмирования или опасность для жизни вследствие блокировки замков ремней безопасности и элементов крепления ремней безопасности-

Если предметы, расположенные возле переднего сиденья, блокируют замок ремня безопасности или подвижные элементы крепления ремня безопасности на переднем сиденье, то функционирование натяжителя ремня безопасности ограничено.

- ▶ Перед троганием с места убедитесь в том, что в зоне замка ремня безопасности или между передним сиденьем и дверью не находится никаких предметов.

⚠️ ВНИМАНИЕ

Опасность травмирования предметами в зоне раскрытия подушки безопасности

Предметы в зоне раскрытия подушки безопасности могут ограничить или предотвратить надлежащее раскрытие подушки безопасности.

В этом случае подушка безопасности может раскрываться неконтролируемым образом и даже может нанести дополнительные травмы при срабатывании. В особенности это может произойти в том случае, если подушка безопасности встроена в сиденье.

- ▶ Всегда надлежащим образом размещайте и закрепляйте предметы.
- ▶ Перед троганием с места убедитесь в том, что никаких предметов не находится в зоне раскрытия подушки безопасности.

Место установки подушки безопасности можно определить по обозначению AIRBAG (→ стр. 167).





СОБЛЮДАЙТЕ СЛЕДУЮЩИЕ УКАЗАНИЯ:

- Указания по загрузке автомобиля (→ стр. 300)
- Информация по центральной подушке безопасности в сиденье водителя (→ стр. 167)
- Информация по подушке безопасности в задней части салона в спинке переднего сиденья (→ стр. 168)

РИСК ИЗ-ЗА МОНТАЖА АКСЕССУАРОВ

Не крепите никаких аксессуаров, таких как портативные навигационные устройства, мобильные телефоны или держатели для напитков, в зоне раскрытия подушки безопасности, например, на передней панели, в дверях, на боковых стеклах или в боковой облицовке.

Также кабель подключения, стяжной ремешок или удерживающий ремень не должен проходить или закрепляться в зоне раскрытия подушки безопасности. Обязательно всегда соблюдайте указания по монтажу в руководстве изготовителя аксессуаров, в частности также указания для подходящего места крепления.

ВНИМАНИЕ

Опасность травмирования или опасность для жизни вследствие неподходящих чехлов сидений

Вследствие использования неподходящих чехлов сидений подушки безопасности больше не могут обеспечить предусмотренную защиту сидящих в автомобиле людей.

- ▶ Используйте только чехлы сидений, допущенные Mercedes-Benz для соответствующего сиденья.

Функционирование автоматического отключения подушки безопасности переднего пассажира может быть нарушено из-за неподходящего чехла сиденья. При занятом сиденье переднего пассажира обеспечьте, чтобы контрольные лампы PASSENGER AIR BAG отображали надлежащее состояние подушки безопасности переднего пассажира (→ стр. 150).

РИСК ИЗ-ЗА ДОМАШНИХ ЖИВОТНЫХ В САЛОНЕ

ОСТОРОЖНО

Опасность аварии и получения травм при оставлении животных в автомобиле без присмотра или без защитных устройств

Если Вы оставляете животных в автомобиле без присмотра или без защитных устройств, они, например, могут нажать на кнопки или переключатели.

ВСЛЕДСТВИЕ ЭТОГО ЖИВОТНЫЕ, НАПРИМЕР, МОГУТ:

- активировать элементы комплектации автомобиля и, например, их может защемить.
- включить или выключить системы автомобиля и вследствие этого причинить вред другим участникам дорожного движения.

Кроме того, при отсутствии защитных устройств животные при аварии или резком повороте и торможении могут перемещаться по салону автомобиля и при этом травмировать находящихся в автомобиле людей.

- ▶ Никогда не оставляйте животных в автомобиле без присмотра.

- ▶ Во время поездки всегда обеспечивайте надлежащее размещение животных, например, используя подходящую переноску для животных.







РИСК, СВЯЗАННЫЙ С ИЗМЕНЕНИЕМ, ПОВРЕЖДЕНИЕМ ИЛИ ИЗНОСОМ КОМПОНЕНТОВ СИСТЕМЫ УДЕРЖАНИЯ ПассаЖИРОВ

ВНИМАНИЕ

Опасность травмирования- и опасность для жизни вследствие внесения изменений в систему удержания пассажиров

Вследствие внесения изменений в систему удержания пассажиров она больше не сможет обеспечить предусмотренную защиту сидящих в автомобиле.

-  Никогда не вносите изменения в компоненты системы удержания пассажиров.
-  Не допускайте вмешательства в электропроводку и в электронные компоненты или их программное обеспечение.

При необходимости адаптации автомобиля к потребностям человека с ограниченными физическими возможностями обратитесь в специализированную мастерскую с квалифицированным персоналом.

Mercedes-Benz рекомендует пользоваться оборудованием для водителей с ограниченными возможностями, допущенным Mercedes-Benz для Вашего автомобиля.

ОСТОРОЖНО

Опасность травмирования или опасность для жизни вследствие повреждения или изменения ремней безопасности-



РЕМНИ БЕЗОПАСНОСТИ МОГУТ НЕ ЗАЩИТИТЬ ОСОБЕННО В СЛЕДУЮЩИХ СИТУАЦИЯХ:

- Ремень безопасности поврежден, изменен, сильно загрязнен, выцвел или изменил цвет.
- Замок ремня безопасности поврежден или сильно загрязнен.
- Изменен аварийный натяжитель ремня безопасности, изменены элементы жесткого крепления ремня безопасности или изменен втягивающий механизм ремня безопасности.

При аварии ремни безопасности могут получить также и скрытые повреждения, например, осколками стекла.

Измененные или поврежденные ремни безопасности могут порваться или выйти из строя, например, при аварии.

Измененные натяжители ремней безопасности могут непроизвольно сработать или не выполнить предусмотренную функцию.

-  Ни в коем случае не вносите изменения в конструкцию системы ремней безопасности, например, в конструкцию ремня безопасности, замка ремня безопасности, аварийного натяжителя ремня безопасности, элементов жесткого крепления ремня безопасности и втягивающего механизма ремня безопасности.
-  Убедитесь в том, что ремни безопасности являются неповрежденными, неизношенными и чистыми.
-  После аварии немедленно обратитесь в специализированную мастерскую с квалифицированным персоналом для проверки ремней безопасности.







Mercedes-Benz рекомендует пользоваться ремнями безопасности, допущенными Mercedes-Benz для Вашего автомобиля.

ВНИМАНИЕ

Опасность травмирования вследствие изменения крышек подушек безопасности

При изменении крышки подушки безопасности или размещении на ней предметов, например также при наклеивании наклеек, подушка безопасности больше не может функционировать надлежащим образом.

-  Ни в коем случае не изменяйте крышку подушки безопасности.
-  Не размещайте на крышке подушки безопасности никакие предметы.

Место установки подушки безопасности можно определить по обозначению AIRBAG (→ стр. 167).

ОСТОРОЖНО

Опасность получения травм из-за поврежденной крышки задней подушки безопасности

Если крышка задней подушки безопасности имеет повреждение, то задняя подушка безопасности больше не может функционировать надлежащим образом и даже может нанести дополнительные травмы при срабатывании.

-  Перед троганием с места убедитесь в том, что крышки задних подушек безопасности не повреждены. Если крышка задней подушки безопасности имеет повреждение, то отключите заднюю подушку безопасности. Немедленно произведите замену поврежденной крышки задней подушки безопасности в специализированной мастерской с квалифицированным персоналом.



Вы можете включать или выключать подушку безопасности в задней части салона через мультимедийную систему (→ стр. 153).

Учитывайте информацию по подушке безопасности в задней части салона в спинке переднего сиденья (→ стр. 168).

ОСТОРОЖНО

Опасность травмирования вследствие нарушения работы датчиков в двери

По причине изменений или неквалифицированного проведения работ на дверях или на обшивках дверей, а также по причине повреждения дверей подушки безопасности больше не смогут функционировать надлежащим образом.

-  Ни в коем случае не изменяйте двери или их отдельные части.
-  Поручайте проведение работ на дверях или обшивках дверей специализированной мастерской с квалифицированным персоналом.



РИСК ИЗ-ЗА УЖЕ СРАБОТАВШИХ КОМПОНЕНТОВ СИСТЕМЫ УДЕРЖАНИЯ ПассажиРОВ

После аварии Mercedes-Benz рекомендует отбуксировать автомобиль на специализированную СТО.

ОСТОРОЖНО

Опасность ожога горячими элементами подушки безопасности

Элементы подушки безопасности нагреваются при срабатывании подушки безопасности.

-  Не прикасайтесь к элементам подушки безопасности.
-  Немедленно произведите замену сработавшей подушки безопасности в специализированной мастерской с квалифицированным персоналом.



⚠ ОСТОРОЖНО

Опасность травмирования вследствие сработавшей подушки безопасности

Уже сработавшая подушка безопасности больше не обеспечивает защиту.

- ▶ Для замены сработавшей подушки безопасности произведите буксировку автомобиля в специализированную мастерскую с квалифицированным персоналом.

Немедленно производите замену сработавших подушек безопасности.

⚠ ОСТОРОЖНО

Опасность травмирования или опасность для жизни вследствие пиротехнического срабатывания натяжителей ремней безопасности

Пиротехнически сработавшие натяжители ремней безопасности больше не работоспособны и поэтому они не могут обеспечить предусмотренную защиту.

- ▶ Немедленно замените пиротехнически сработавшие натяжители ремней безопасности в специализированной мастерской с квалифицированным персоналом.





< Ремни безопасности

Информация о подушке безопасности в ремне безопасности в задней части салона

Ремень безопасности в задней части салона с подушкой безопасности в ремне безопасности Вы можете распознать по маркировке BELTBAG.

При срабатывании подушка безопасности в ремне безопасности увеличивает площадь опоры в зоне грудной клетки пассажира.

Размещая ребенка в системе удержания детей на крайнем заднем сиденье с подушкой безопасности в ремне безопасности, обязательно соблюдайте следующие указания раздела «Дети в автомобиле» (→ стр. 181).

Информация о рекомендуемых системах удержания детей (→ стр. 183).

Расправление перекрученного ремня безопасности со встроенной подушкой безопасности в задней части салона

Если ремень безопасности со встроенной подушкой безопасности в задней части салона перекручен, перед пристегиванием необходимо расправить язычок ремня безопасности.

- ▶ Проведите язычок ремня безопасности вверх к месту выхода ремня и удерживайте его.

- ▶ Полностью вытяните и удерживайте ремень безопасности. Теперь язычок ремня безопасности находится в более тонкой части ленты ремня безопасности.
- ▶ Поверните ленту ремня безопасности в прорези язычка ремня безопасности в правильное положение.
- ▶ Переместите язычок ремня безопасности вниз и дайте ремню безопасности полностью смотаться.

Отстегивание ремня безопасности

- ▶ Нажмите на кнопку разблокировки в замке ремня безопасности и отведите ремень назад вместе с язычком замка ремня.

! УКАЗАНИЕ

Повреждение ремня безопасности вследствие защемления

Если неиспользуемый ремень безопасности смотан не полностью, то он может быть защемлен дверью или механизмом сиденья.

- ▶ Всегда следите за тем, чтобы неиспользуемый ремень безопасности был полностью смотан.





< Подушки безопасности

Обзор подушек безопасности

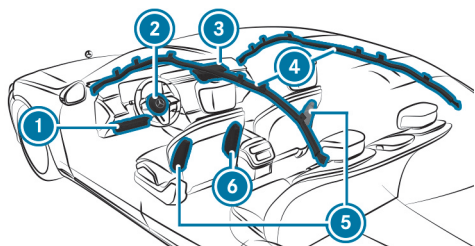

Сиденье водителя/переднего пассажира:

- ① Коленная подушка безопасности
- ② Подушка безопасности водителя
- ③ Подушка безопасности переднего пассажира
- ④ Оконная подушка безопасности
- ⑤ Боковая подушка безопасности
- ⑥ Центральная подушка безопасности

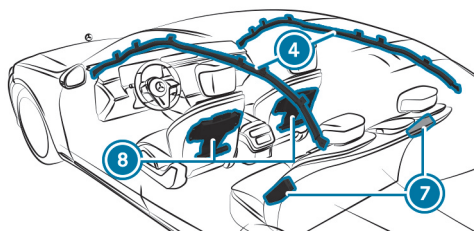

Задние сиденья:

- ④ Оконная подушка безопасности

- ⑦ Боковая подушка безопасности
- ⑧ Подушка безопасности в задней части салона

Место установки подушки безопасности можно определить по надписи AIRBAG. В определенных подушках безопасности символ стрелки ► дополнительно указывает на место установки.

Учитывайте информацию в разделе «Обзор сценариев срабатывания» (→ стр. 159).

Информация по центральной подушке безопасности в сиденье водителя

При срабатывании центральная подушка безопасности раскрывается между передними сиденьями. Не размещайте никаких предметов в зоне раскрытия центральной подушки безопасности.

Соблюдайте указания по загрузке автомобиля (→ стр. 300).

Информация по подушке безопасности под подушкой сиденья для отдыха в задней части салона

Подушка безопасности под подушкой сиденья обеспечивает дополнительную безопасность водителя и пассажиров при фронтальном столкновении. При срабатывании подушка безопасности раскрывается под подушкой сиденья. Таким образом она препятствует соскальзыванию пассажиров с подушки сиденья.





При монтаже системы удержания детей на сиденье для отдыха в задней части салона учитывайте дополнительные указания (→ стр. 189).

Информация по подушке безопасности в задней части салона в спинке переднего сиденья

Подушка безопасности в задней части салона обеспечивает задним пассажирам на крайних задних сиденьях дополнительную безопасность при определенных фронтальных столкновениях. При срабатывании подушка безопасности в задней части салона раскрывается между задним пассажиром и передним сиденьем. Подушка безопасности в задней части салона при аварии может снизить риск удара задних пассажиров об элементы салона автомобиля.

Однако ни одна из предлагаемых в данный момент систем не способна полностью исключить травмы и смертельный исход во всех аварийных ситуациях. Риск травмирования срабатывающей подушкой безопасности в задней части салона также не может быть полностью исключен.

Всегда соблюдайте законодательные предписания соответствующей страны. Если в автомобиле перевозится ребенок, в соответствии с законодательными требованиями Вы можете отключить подушку безопасности в задней части салона.

СОБЛЮДАЙТЕ СЛЕДУЮЩИЕ УКАЗАНИЯ:

- Проинформируйте пассажиров на задних сиденьях о наличии подушки безопасности в спинке переднего сиденья.
- Человек на заднем сиденье должен занять правильное положение.
- Убедитесь в том, что крышки подушек безопасности в задней части салона не повреждены.

ОСТОРОЖНО

Опасность получения травм из-за поврежденной крышки задней подушки безопасности

Если крышка задней подушки безопасности имеет повреждение, то задняя подушка безопасности больше не может функционировать надлежащим образом и даже может нанести дополнительные травмы при срабатывании.

- ▶ Перед троганием с места убедитесь в том, что крышки задних подушек безопасности не повреждены. Если крышка задней подушки безопасности имеет повреждение, то отключите заднюю подушку безопасности. Немедленно произведите замену поврежденной крышки задней подушки безопасности в специализированной мастерской с квалифицированным персоналом.

ВО ИЗБЕЖАНИЕ РИСКОВ ОТ СРАБАТЫВАЮЩЕЙ ПОДУШКИ БЕЗОПАСНОСТИ В ЗАДНЕЙ ЧАСТИ САЛОНА ПРИМИТЕ ВО ВНИМАНИЕ СЛЕДУЮЩИЕ УКАЗАНИЯ ПО ПРАВИЛЬНОМУ ПОЛОЖЕНИЮ НА СИДЕНЬЕ:

- Ноги всегда должны находиться на полу. В противном случае ноги могут оказаться в зоне раскрытия подушки безопасности в задней части салона. Если ноги не могут находиться на полу по причине телосложения, то пассажир должен принять правильное положение на сиденье и свободно свесить ноги.
- Пассажиру на заднем сиденье запрещается ставить ноги, например, на спинку переднего сиденья. В противном случае ноги будут находиться в зоне раскрытия подушки безопасности в задней части салона. В особенности следует обратить на это внимание при перевозке детей на задних сиденьях.

При перевозке ребенка на заднем левом или правом сиденье следуйте указаниям в отношении систем удержания детей (→ стр. 187).

ПРЕДМЕТЫ ЗА ПЕРЕДНИМ СИДЕНЬЕМ

Предметы в области раскрытия подушки безопасности в задней части салона могут ограничить предусмотренное функционирование подушки безопасности.



**⚠ ОСТОРОЖНО**

Опасность получения травм из-за предметов, расположенных перед крышкой задней подушки безопасности.

Расположенные перед крышкой задней подушки безопасности предметы могут ограничивать или блокировать корректное срабатывание встроенной в переднее сиденье задней подушки безопасности.

В этом случае возможно неконтролируемое срабатывание задней подушки безопасности и в результате этого находящийся на переднем сиденье человек даже может получить дополнительные травмы.

▶ Всегда надлежащим образом размещайте и закрепляйте предметы.

Соблюдайте указания по загрузке автомобиля (→ стр. 300).

ОТКЛЮЧЕНИЕ ПОДУШКИ БЕЗОПАСНОСТИ В ЗАДНЕЙ ЧАСТИ САЛОНА

Вы можете по отдельности включать или выключать задние подушки безопасности через мультимедийную систему (→ стр. 153). Состояние подушки безопасности заднего пассажира можно узнать по контрольным лампам REAR SEAT AIR BAG на блоке управления в крыше салона (→ стр. 152).

ОТКЛЮЧАЙТЕ ПОДУШКУ БЕЗОПАСНОСТИ В ЗАДНЕЙ ЧАСТИ САЛОНА, В ЧАСТНОСТИ, В СЛЕДУЮЩИХ СЛУЧАЯХ:

- Вы закрепляете обращенную назад систему удержания детей на заднем левом или правом сиденье.
- Пассажир на заднем сиденье не занимает правильное положение, например, ребенок. Возможно ноги находятся в зоне раскрытия подушки безопасности в задней части салона.
- В зависимости от установки передних сидений, например, ноги находятся в зоне раскрытия подушки безопасности в задней части салона.
- Вы размещаете за передним сиденьем предметы, которые оказались в зоне раскрытия подушки безопасности в задней части салона.





< Дети в автомобиле

Данные интерактивный PDF функционирует как веб-сайт: для перехода непосредственно в нужное Вам место коснитесь экранной кнопки или щелкните по ней. Через панель навигации вверху слева Вы в любое время можете вернуться оттуда назад.

Краткий обзор наиболее важной информации >

Важные указания по технике безопасности >

Подходящие детские удерживающие системы для перевозки детей >

Сиденья, пригодные для установки детских удерживающих систем >

Крепление детской удерживающей системы >

Системы защитной блокировки от детей >

Система напоминания о людях в автомобиле >



< Краткий обзор наиболее важной информации

Безопасность детей в автомобиле

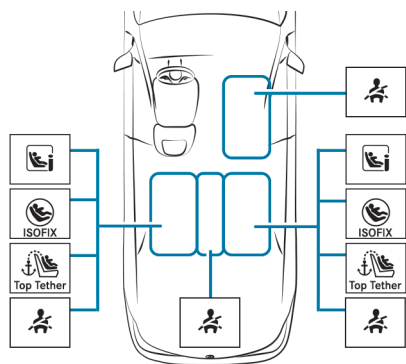

ПРИ ПЕРЕВОЗКЕ ДЕТЕЙ ВСЕГДА УЧИТЫВАЙТЕ СЛЕДУЮЩЕЕ:

- Не оставляйте детей без присмотра в автомобиле (→ стр. 174).
- Закрепляйте детей в возрасте до 12 лет или ростом до 1,50 м на соответствующем посадочном месте (см. рисунок выше) с помощью подходящей и одобренной детской удерживающей системы (→ стр. 182), а младенцев — в обращенной назад детской удерживающей системе.
- Соблюдайте указания по установке в руководстве изготовителя детской удерживающей системы.

ЛЕВОЕ/ПРАВОЕ ЗАДНЕЕ СИДЕНЬЕ (ПРЕДПОЧТИТЕЛЬНЫЕ МЕСТА)

ПРЕДПОЧТИТЕЛЬНАЯ СИСТЕМА КРЕПЛЕНИЯ:

 Крепежные скобы ISOFIX (→ стр. 187)

 или крепежные скобы i-Size (→ стр. 188)

 и, при наличии, дополнительно зафиксируйте ремнем Top Tether (→ стр. 195).

АЛЬТЕРНАТИВНАЯ СИСТЕМА КРЕПЛЕНИЯ:

 Ремень безопасности сиденья автомобиля (→ стр. 196)

 Если производитель детской удерживающей системы рекомендует, дополнительно зафиксируйте ремнем Top Tether (→ стр. 195).

ОБЯЗАТЕЛЬНО ОБРАТИТЕ ВНИМАНИЕ НА СЛЕДУЮЩЕЕ:

- Перед поездкой при занятом заднем сиденье обеспечьте надлежащее для данной ситуации состояние подушки безопасности в задней части салона (→ стр. 152).

Одобрённые универсальные детские удерживающие системы: U, UF, i-U, IU, F. Обратите внимание на другие варианты использования (→ стр. 187).

СИДЕНЬЕ ПЕРЕДНЕГО ПАССАЖИРА

СИСТЕМА КРЕПЛЕНИЯ:

 Ремень безопасности сиденья автомобиля (→ стр. 196)



ОБЯЗАТЕЛЬНО ОБРАТИТЕ ВНИМАНИЕ НА СЛЕДУЮЩЕЕ:

- При занятом сиденье переднего пассажира обеспечьте надлежащее для данной ситуации состояние подушки безопасности переднего пассажира (→ стр. 150).

Одобрены универсальные детские удерживающие системы: U^(*), UF. Обратите внимание на другие варианты использования (→ стр. 189).

(*) обращенные назад детские удерживающие системы только в сочетании с автоматическим отключением подушки безопасности

СРЕДНЕЕ ЗАДНЕЕ СИДЕНЬЕ

СИСТЕМА КРЕПЛЕНИЯ:



Ремень безопасности сиденья автомобиля (→ стр. 196)

Одобрены универсальные детские удерживающие системы, фиксируемые ремнем безопасности автомобиля: U, UF. Обратите внимание на другие варианты использования (→ стр. 189).





< Важные указания по технике безопасности

Основная информация

ОТВЕТСТВЕННОСТЬ

Учтите, что неправильная фиксация ребенка в удерживающей системе может привести к серьезным последствиям. Всегда соблюдайте правила и надежно фиксируйте ребенка перед каждой поездкой.

Никогда не перевозите младенцев или детей на коленях у пассажиров.

ДЛЯ ПОВЫШЕНИЯ УРОВНЯ ЗАЩИТЫ ДЕТЕЙ МЛАДШЕ 12 ЛЕТ ИЛИ РОСТОМ НИЖЕ 1,50 М MERCEDES-BENZ РЕКОМЕНДУЕТ ОБЯЗАТЕЛЬНО СОБЛЮДАТЬ СЛЕДУЮЩИЕ УКАЗАНИЯ:

- Всегда располагайте ребенка в подходящей удерживающей системе, одобренной для Вашего автомобиля.
- Детская удерживающая система должна соответствовать возрасту, весу и росту ребенка.
- Сиденье автомобиля должно соответствовать типу используемой детской удерживающей системы:
 - Крепежные скобы ISOFIX: (→ стр. 187)
 - Крепежные скобы i-Size: (→ стр. 188)
 - Фиксация ремнем безопасности автомобиля: (→ стр. 189)

Статистика дорожно-транспортных происшествий показывает, что дети, зафиксированные на задних сиденьях, в целом защищены лучше, чем дети, зафиксированные на передних сиденьях. Поэтому Mercedes-Benz настоятельно рекомендует устанавливать детскую удерживающую систему на заднее сиденье.

ОБЩЕЕ ПОНЯТИЕ «ДЕТСКАЯ УДЕРЖИВАЮЩАЯ СИСТЕМА»

В ДАННОМ РУКОВОДСТВЕ ПО ЭКСПЛУАТАЦИИ ИСПОЛЬЗУЕТСЯ ОБЩЕЕ ПОНЯТИЕ «ДЕТСКАЯ УДЕРЖИВАЮЩАЯ СИСТЕМА». ДЕТСКОЙ УДЕРЖИВАЮЩЕЙ СИСТЕМОЙ, НАПРИМЕР, ЯВЛЯЕТСЯ:

- автолюлька;
- обращенное назад детское кресло;
- обращенное вперед детское кресло;
- детское кресло-бустер – Mercedes-Benz рекомендует использовать детское кресло-бустер **со** спинкой сиденья и направляющими для ремня безопасности;

СОБЛЮДАЙТЕ ЗАКОНЫ И ПРЕДПИСАНИЯ

Всегда соблюдайте законодательство в части использования детских удерживающих систем в автомобиле.

Убедитесь, что детская удерживающая система допущена к эксплуатации в соответствии с действующими техническими условиями испытаний и директивами. Подробную информацию можно получить в специализированной мастерской с квалифицированным персоналом. Mercedes-Benz рекомендует пользоваться услугами авторизованной СТОА Mercedes-Benz.

СИСТЕМЫ КРЕПЛЕНИЯ ДЛЯ ДЕТСКИХ УДЕРЖИВАЮЩИХ СИСТЕМ В АВТОМОБИЛЕ

ДЛЯ КРЕПЛЕНИЯ ДЕТСКИХ УДЕРЖИВАЮЩИХ СИСТЕМ ИСПОЛЬЗУЙТЕ ТОЛЬКО СЛЕДУЮЩИЕ СИСТЕМЫ КРЕПЛЕНИЯ:

- крепежные скобы ISOFIX или i-Size;
- ремни безопасности автомобиля;





- дополнительные крепления Top Tether.

Простой монтаж на автомобильных крепежных скобах ISOFIX или i-Size снижает риск неправильной установки детской удерживающей системы.

Если ребенок удерживается встроенным ремнем безопасности детской удерживающей системы стандарта i-Size или детской удерживающей системы ISOFIX, то обязательно учитывайте допустимую полную массу ребенка и детской удерживающей системы (→ стр. 193).

Важные предупреждения

ВСЕГДА ПРАВИЛЬНО ЗАКРЕПЛЯЙТЕ ДЕТСКУЮ УДЕРЖИВАЮЩУЮ СИСТЕМУ

⚠ ОСТОРОЖНО

Опасность травмирования или опасность для жизни вследствие неправильного монтажа системы удержания детей

В этом случае система не сможет надлежащим образом защитить или удержать ребенка.

- ▶ Обязательно принимайте во внимание указания в руководстве по монтажу от изготовителя системы удержания детей, а также область применения.
- ▶ Следите за тем, чтобы вся опорная поверхность системы удержания детей всегда располагалась на поверхности подушки сиденья.
- ▶ Ни в коем случае не кладите никаких предметов, например подушек, под или за систему удержания детей.
- ▶ Используйте системы удержания детей только с предусмотренным для них оригинальным чехлом.
- ▶ Заменяйте поврежденные чехлы только оригинальными чехлами.

- Всегда соблюдайте указания, относящиеся к автомобилю.
 - Монтаж детской удерживающей системы ISOFIX или системы удержания детей стандарта i-Size на заднее сиденье (→ стр. 193).
 - Фиксация детской удерживающей системы с помощью ремня безопасности (→ стр. 196).
- Соблюдайте указания на наклейках-предостережениях в салоне автомобиля и на детской удерживающей системе.





⚠ ОСТОРОЖНО

Опасность травмирования или опасность для жизни из-за незакрепленных систем удержания детей в автомобиле

Если система удержания детей неправильно смонтирована или не зафиксирована, то она может отсоединиться.

В этом случае система не сможет надлежащим образом защитить или удержать ребенка.

Неиспользуемая система удержания детей может неконтролируемо переместиться в кабине и задеть сидящих в автомобиле.

- ▶ Обязательно принимайте во внимание указания в руководстве по монтажу от изготовителя системы удержания детей, а также область применения.
- ▶ Всегда надлежащим образом монтируйте системы удержания детей, даже если Вы не используете их.

ИСПОЛЬЗУЙТЕ ТОЛЬКО ИСПРАВНЫЕ ДЕТСКИЕ УДЕРЖИВАЮЩИЕ СИСТЕМЫ

⚠ ОСТОРОЖНО

Опасность травмирования или опасность для жизни вследствие использования поврежденных систем удержания детей

Системы удержания детей, поврежденные или подвергавшиеся сильному воздействию при аварии, уже не могут обеспечить предусмотренную защиту.

При определенных условиях система не сможет удержать ребенка.

- ▶ Немедленно заменяйте системы удержания детей, поврежденные или подвергавшиеся сильному воздействию при аварии.
- ▶ Немедленно поручите проверку креплений системы удержания детей специализированной мастерской с квалифицированным персоналом, прежде чем снова монтировать систему удержания детей.

НЕ МОДИФИЦИРУЙТЕ ДЕТСКУЮ УДЕРЖИВАЮЩУЮ СИСТЕМУ

⚠ ОСТОРОЖНО

Опасность травмирования вследствие внесения изменений в систему удержания пассажиров

Система удержания пассажиров больше не может функционировать надлежащим образом. Существует опасность травмирования!

- ▶ Никогда не вносите изменения в систему удержания детей.
- ▶ Размещайте только такое дополнительное оборудование, которое изготовитель системы удержания детей разрешил использовать специально для данной системы удержания детей.









ИЗБЕГАЙТЕ ПРЯМОГО ВОЗДЕЙСТВИЯ СОЛНЕЧНЫХ ЛУЧЕЙ

ВНИМАНИЕ

Опасность ожога вследствие прямого воздействия солнечного излучения на детское сиденье

Если система удержания детей подвергается прямому воздействию солнечного излучения, то ее элементы могут сильно нагреться.

Дети могут получить ожоги, прикоснувшись к этим элементам, в особенности к металлическим элементам системы удержания детей.

-  Всегда следите за тем, чтобы система удержания детей не подвергалась прямому воздействию солнечного излучения.
-  Накрывайте его, например, одеялом.
-  Если система удержания детей подвергалась прямому воздействию солнечных лучей, то дайте ей остыть, прежде чем размещать в ней ребенка.
-  Никогда не оставляйте детей в автомобиле без присмотра.

СОБЛЮДАЙТЕ СЛЕДУЮЩИЕ УКАЗАНИЯ ПРИ ОСТАНОВКЕ ИЛИ ПАРКОВКЕ АВТОМОБИЛЯ

ВНИМАНИЕ

Опасность для жизни вследствие воздействия жары или холода в автомобиле

Если люди (особенно дети) в течение длительного времени подвергаются воздействию жары или холода, существует опасность травмирования или даже опасность для жизни!

-  Никогда не оставляйте людей (особенно детей) в автомобиле без присмотра.



ВНИМАНИЕ

Опасность аварии- и травмирования при оставлении детей в автомобиле без присмотра

ДЕТИ, ОСТАВШИЕСЯ В АВТОМОБИЛЕ БЕЗ ПРИСМОТРА, МОГУТ:

- открыть двери и тем самым создать опасную ситуацию для других людей или участников дорожного движения,
- выйти из автомобиля и попасть в поток транспорта,
- воспользоваться оборудованием автомобиля и, например, защемить конечности.

КРОМЕ ТОГО, ДЕТИ МОГУТ ПРИВЕСТИ АВТОМОБИЛЬ В ДВИЖЕНИЕ, НАПРИМЕР, СЛЕДУЮЩИМ ОБРАЗОМ:

- отпустив стояночный тормоз,
- изменив положение селектора АКП.
- запустив двигатель автомобиля.
-  Никогда не оставляйте детей в автомобиле без присмотра.
-  При выходе из автомобиля всегда забирайте ключ и запирайте двери.
-  Храните ключ в недоступном для детей месте.

УКАЗАНИЯ ДЛЯ АВТОМОБИЛЕЙ, ОСНАЩЕННЫХ АССИСТЕНТОМ САЛОНА МВУХ

ПРИМИТЕ ВО ВНИМАНИЕ ТАКЖЕ ДОПОЛНИТЕЛЬНЫЕ ФУНКЦИИ АССИСТЕНТА САЛОНА МВУХ:

- Если детская удерживающая система не закреплена, на дисплее водителя появляется соответствующее сообщение (→ стр. 670).





Обзор наклеек с предупреждениями в автомобиле

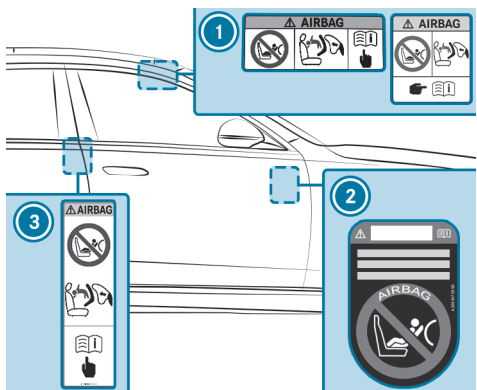

- ① Предупреждение о подушке безопасности переднего пассажира (на солнцезащитном козырьке переднего пассажира) (→ стр. 177)
- ② Автомобили без системы автоматического отключения подушки безопасности переднего пассажира (видна с открытой дверью переднего пассажира) (→ стр. 180)
- ③ Подушка безопасности в задней части салона (видна при открытой левой или правой задней двери) (→ стр. 180)

Указания касательно установки на сиденье переднего пассажира обращенных назад и вперед детских удерживающих систем

⚠ ВНИМАНИЕ

Опасность травмирования и опасность для жизни вследствие использования обращенной назад системы удержания детей при включенной подушке безопасности переднего пассажира

Если Вы размещаете ребенка в обращенной назад системе удержания детей на сиденье переднего пассажира, а контрольная лампа PASSENGER AIR BAG OFF выключена, подушка безопасности переднего пассажира может сработать при аварии.

Подушка безопасности может ударить ребенка.

- ▶ Всегда следите за тем, чтобы подушка безопасности переднего пассажира была отключена. Контрольная лампа PASSENGER AIRBAG OFF должна гореть.
- ▶ НИ В КОЕМ СЛУЧАЕ не используйте обращенное назад устройство удержания детей на сиденье с АКТИВИРОВАННОЙ ФРОНТАЛЬНОЙ ПОДУШКОЙ БЕЗОПАСНОСТИ. Это может привести к НАНЕСЕНИЮ РЕБЕНКУ СЕРЬЕЗНЫХ ТЕЛЕСНЫХ ПОВРЕЖДЕНИЙ или ЕГО ГИБЕЛИ.

Учитывайте специальные указания, касающиеся обращенных назад и вперед детских удерживающих систем (→ стр. 192).



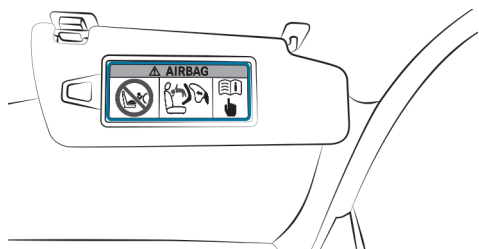

Предостережение на солнцезащитном козырьке со стороны переднего пассажира

ЕСЛИ ОБСТОЯТЕЛЬСТВА ТРЕБУЮТ УСТАНОВКИ ДЕТСКОЙ УДЕРЖИВАЮЩЕЙ СИСТЕМЫ НА СИДЕНЬЕ ПЕРЕДНЕГО ПассаЖИРА, ОБЯЗАТЕЛЬНО СОБЛЮДАЙТЕ СЛЕДУЮЩИЕ УКАЗАНИЯ:

- Указания по автоматическому отключению подушки безопасности переднего пассажира (→ стр. 152).
- При использовании обращенной назад детской удерживающей системы на сиденье переднего пассажира подушка безопасности переднего пассажира всегда должна быть отключена. Отключение подушки безопасности переднего пассажира гарантировано только при постоянно горящей контрольной лампе PASSENGER AIR BAG OFF (→ стр. 150).
- Если контрольная лампа PASSENGER AIR BAG OFF не горит, то подушка безопасности переднего пассажира активирована. При аварии подушка безопасности переднего пассажира может сработать. В этом случае использовать обращенные назад детские удерживающие системы запрещается.

Информация об автоматическом отключении подушки безопасности переднего пассажира

При занятом сиденье переднего пассажира обеспечьте до начала движения и во время движения надлежащее для данной ситуации состояние подушки безопасности переднего пассажира.

▲ ВНИМАНИЕ

Опасность травмирования или опасность для жизни при нахождении предметов между подушкой сиденья и системой удержания детей

Наличие посторонних предметов между подушкой сиденья и системой удержания детей может привести к нарушению функционирования системы автоматического отключения подушки безопасности переднего пассажира.

- ▶ Не кладите никаких предметов в зону между подушкой сиденья и устройством удержания детей.
- ▶ Убедитесь в том, что опорная поверхность системы удержания детей полностью прилегает к подушке сиденья переднего пассажира.
- ▶ Убедитесь в том, что спинка обращенной вперед системы удержания детей по возможности всей своей поверхностью прилегает к спинке сиденья переднего пассажира.
- ▶ Обязательно соблюдайте указания в руководстве по монтажу производителя системы удержания детей.

При установке системы удержания детей на сиденье переднего пассажира учитывайте специфичные для автомобиля указания (→ стр. 177).

ОБРАЩЕННАЯ НАЗАД СИСТЕМА УДЕРЖАНИЯ ДЕТЕЙ НА СИДЕНЬЕ ПЕРЕДНЕГО ПассаЖИРА

Если на сиденье переднего пассажира установлена обращенная назад система удержания детей, необходимо отключить подушку безопасности переднего пассажира. Контрольная лампа PASSENGER AIR BAG OFF должна постоянно гореть (→ стр. 150).







ВНИМАНИЕ

Опасность травмирования и опасность для жизни вследствие использования обращенной назад системы удержания детей при включенной подушке безопасности переднего пассажира

Если Вы размещаете ребенка в обращенной назад системе удержания детей на сиденье переднего пассажира, а контрольная лампа PASSENGER AIR BAG OFF выключена, подушка безопасности переднего пассажира может сработать при аварии.

Подушка безопасности может ударить ребенка.

-  Всегда следите за тем, чтобы подушка безопасности переднего пассажира была отключена. Контрольная лампа PASSENGER AIRBAG OFF должна гореть.
-  НИ В КОЕМ СЛУЧАЕ не используйте обращенное назад устройство удержания детей на сиденье с АКТИВИРОВАННОЙ ФРОНТАЛЬНОЙ ПОДУШКОЙ БЕЗОПАСНОСТИ. Это может привести к НАНЕСЕНИЮ РЕБЕНКУ СЕРЬЕЗНЫХ ТЕЛЕСНЫХ ПОВРЕЖДЕНИЙ или ЕГО ГИБЕЛИ.

 В зависимости от системы удержания детей и от телосложения ребенка подушка безопасности переднего пассажира может быть включена. Контрольная лампа PASSENGER AIR BAG OFF не горит. Подушка безопасности переднего пассажира может сработать в случае аварии. При таком состоянии подушки безопасности переднего пассажира запрещено устанавливать обращенную назад систему удержания детей на сиденье переднего пассажира. Вместо этого установите обращенную назад систему удержания детей на подходящее для этого заднее сиденье.

ОБРАЩЕННАЯ ВПЕРЕД СИСТЕМА УДЕРЖАНИЯ ДЕТЕЙ НА СИДЕНЬЕ ПЕРЕДНЕГО Пассажира



Если на сиденье переднего пассажира установлена обращенная вперед система удержания детей, подушка безопасности переднего пассажира может быть автоматически включена или отключена. Состояние подушки безопасности переднего пассажира зависит от системы удержания детей и от телосложения ребенка.

Контрольная лампа PASSENGER AIR BAG OFF либо горит постоянно, либо не горит (→ стр. 150). Всегда соблюдайте следующие указания.

ВНИМАНИЕ

Опасность травмирования или опасность для жизни вследствие неправильного расположения системы удержания детей

ЕСЛИ ВЫ РАЗМЕЩАЕТЕ РЕБЕНКА В ОБРАЩЕННОЙ ВПЕРЕД СИСТЕМЕ УДЕРЖАНИЯ ДЕТЕЙ НА СИДЕНЬЕ ПЕРЕДНЕГО Пассажира И ПЕРЕМЕЩАЕТЕ СИДЕНЬЕ ПЕРЕДНЕГО Пассажира СЛИШКОМ БЛИЗКО К ПЕРЕДНЕЙ ПАНЕЛИ, ТО В СЛУЧАЕ АВАРИИ:

- ребенок может удариться, например, о детали салона автомобиля, если горит контрольная лампа PASSENGER AIR BAG OFF.
 - ребенок может получить удар подушкой безопасности, если контрольная лампа PASSENGER AIR BAG OFF не горит.
-  Всегда устанавливайте сиденье переднего пассажира в крайнее заднее положение. При этом всегда следите за надлежащим прохождением плечевой части ленты ремня от выхода ремня безопасности на автомобиле к направляющей плечевой части ремня системы удержания детей. Плечевая часть ленты ремня должна проходить от выхода ремня безопасности вперед и вниз. При необходимости соответствующим образом установите выход ремня и сиденье переднего пассажира.
-  Обязательно соблюдайте указания в руководстве по монтажу производителя системы удержания детей.



Указания для автомобилей без автоматического отключения подушки безопасности переднего пассажира

Автомобили без автоматического отключения подушки безопасности переднего пассажира снабжены специальной наклейкой на стороне переднего пассажира сбоку на передней панели (→ стр. 177).

ОБЯЗАТЕЛЬНО СОБЛЮДАЙТЕ СЛЕДУЮЩИЕ УКАЗАНИЯ:

- Никогда не устанавливайте обращенную назад детскую удерживающую систему на сиденье переднего пассажира.
- Обращенную назад детскую удерживающую систему всегда устанавливайте на подходящем заднем сиденье.
- Указания, касающиеся обращенных назад и вперед детских удерживающих систем на сиденье переднего пассажира (→ стр. 177)

Указания для автомобилей с задней подушкой безопасности

ЕСЛИ ВЫ РАЗМЕЩАЕТЕ РЕБЕНКА В ДЕТСКОЙ УДЕРЖИВАЮЩЕЙ СИСТЕМЕ НА КРАЙНЕМ ЗАДНЕМ СИДЕНЬЕ, ТО ОБЯЗАТЕЛЬНО УЧИТЫВАЙТЕ СЛЕДУЮЩИЕ УКАЗАНИЯ:

- Когда заднее сиденье занято, информация по подушке безопасности в задней части салона в спинке переднего сиденья (→ стр. 168)
- Информация о рекомендованных детских удерживающих системах (→ стр. 183)
- Фиксируйте обращенную назад детскую удерживающую систему при помощи системы крепления детского кресла ISOFIX или i-Size.

- Фиксируйте обращенную вперед детскую удерживающую систему при помощи системы крепления детского сиденья ISOFIX или i-Size и, если имеется, при помощи дополнительного крепления Top Tether.

Вы можете по отдельности включать или выключать задние подушки безопасности через мультимедийную систему (→ стр. 153). Состояние подушки безопасности заднего пассажира можно узнать по контрольным лампам REAR SEAT AIR BAG в потолочной блок-панели управления (→ стр. 152).



Наклейка находится в поле зрения при открытой задней двери

При использовании обращенной вперед детской удерживающей системы и активированной задней подушке безопасности: следите за тем, чтобы ноги ребенка не находились перед крышкой задней подушки безопасности или на спинке сиденья. В противном случае ноги ребенка могут резко сместиться вверх при срабатывании задней подушки безопасности.





Указания для автомобилей с подушкой безопасности в ремне безопасности

ОСТОРОЖНО

Опасность травмирования или опасность для жизни при использовании недопущенной системы удержания детей

Надувной ремень безопасности (Beltbag) в случае аварии может повредить систему удержания детей, не допущенную к эксплуатации вместе с надувными ремнями безопасности.

Из соображений безопасности Mercedes-Benz рекомендует Вам пользоваться только системой удержания детей, проверенной и допущенной Mercedes-Benz для эксплуатации с надувным ремнем безопасности (Beltbag).

ЕСЛИ ВЫ РАЗМЕЩАЕТЕ РЕБЕНКА В ДЕТСКОЙ УДЕРЖИВАЮЩЕЙ СИСТЕМЕ НА КРАЙНЕМ ЗАДНЕМ СИДЕНЬЕ С ПОДУШКОЙ БЕЗОПАСНОСТИ В РЕМНЕ БЕЗОПАСНОСТИ, ТО ОБЯЗАТЕЛЬНО СОБЛЮДАЙТЕ СЛЕДУЮЩИЕ УКАЗАНИЯ:

- Не используйте детские удерживающие системы, прикрепляемые ремнями безопасности, кроме допущенных KIDFIX XP и AMG KIDFIX XP.
- Фиксируйте обращенную назад детскую удерживающую систему при помощи крепежных скоб ISOFIX или i-Size.
- Фиксируйте обращенную вперед детскую удерживающую систему при помощи крепежных скоб ISOFIX или i-Size и, если имеется, при помощи дополнительного крепления Top Tether.
- Учитывайте указания в разделе «Подушка безопасности в ремне безопасности в задней части салона» (→ стр. 166).





< Подходящие детские удерживающие системы для перевозки детей

Информация о преимуществе обращенной назад детской удерживающей системы

Перевозить грудных детей следует исключительно в подходящей обращенной назад детской удерживающей системе, а для малолетних детей это предпочтительно. В этом случае ребенок сидит против направления движения и смотрит назад.

У грудных и малолетних детей сравнительно слабо развита шейная мускулатура в соотношении с размером и массой их головы. В обращенной назад детской удерживающей системе может быть уменьшен риск травмирования шейного отдела позвоночника при аварии.

Категории допуска для систем удержания детей

РАЗРЕШАЕТСЯ ИСПОЛЬЗОВАТЬ В АВТОМОБИЛЕ ТОЛЬКО СИСТЕМЫ УДЕРЖАНИЯ ДЕТЕЙ, ОТВЕЧАЮЩИЕ СЛЕДУЮЩИМ СТАНДАРТАМ ЕВРОПЕЙСКОЙ ЭКОНОМИЧЕСКОЙ КОМИССИИ ООН:

- Стандарт ЕЭК ООН R44
- Стандарт ЕЭК ООН R129

МАРКИРОВКА СИСТЕМЫ УДЕРЖАНИЯ ДЕТЕЙ

НА НАКЛЕЙКЕ ДОПУСКА СИСТЕМЫ УДЕРЖАНИЯ ДЕТЕЙ ИМЕЮТСЯ, НАПРИМЕР, СЛЕДУЮЩИЕ ДАННЫЕ:

- категория допуска

- группа веса ребенка
- номер разрешения
- класс размера системы удержания детей

Категории допуска согласно стандарту ЕЭК ООН R44

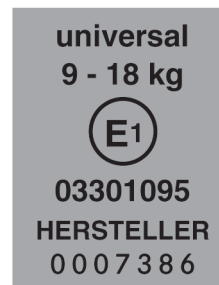

Пример наклейки допуска

- **Universal:** системы удержания детей категории Universal допущены для установки в автомобилях. В соответствии с данными о пригодности сидений для крепления систем удержания детей можно использовать сиденья с маркировкой U, UF или IUF.
Маркировка IUF относится к системам удержания детей ISOFIX категории Universal. Эти системы удержания детей должны быть дополнительно закреплены с помощью якорного ремня Top Tether или опорной стойки.
- **Semi-universal:** системы удержания детей категории Semi-universal разрешается использовать, только если автомобиль и автомобильное сиденье ука-



заны в списке типов автомобилей от производителя системы удержания детей.

- **Специальные:** системы удержания детей категории «Специальные» разрешается использовать, только если автомобиль и автомобильное сиденье указаны в списке типов автомобилей от производителя системы удержания детей.

Категория допуска согласно стандарту ЕЭК ООН R129

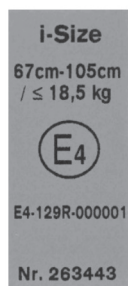

Пример наклейки допуска

- Системы удержания детей и кресла-бустеры **i-Size** со спинкой: подходят для крепления на крепежных скобах i-Size. Они могут использоваться на сиденьях с обозначением i-U.
- Системы удержания детей этой категории также могут крепиться к скобам ISOFIX, если это разрешается производителем системы удержания детей. Кресла-бустеры i-Size со спинкой могут использоваться на сиденьях с обозначением U, если сиденье имеет допуск для категории B2/B3.
- Системы удержания детей и кресла-бустеры с креплением ремнями безопасности без спинки категории **Universal**: подходит для крепления на сиденьях с обозначением U.
- **Специальные** системы удержания детей (крепление ISOFIX или ремнями безопасности, а также кресла-бустеры с или без спинки): подходят для крепления на сиденьях с обозначением i-U или U, если это разрешается производителем системы удержания детей.

УЧИТЫВАЙТЕ ПРИГОДНОСТЬ СИДЕНИЙ АВТОМОБИЛЯ

- Пригодность сидений для установки системы крепления детского кресла ISOFIX (→ стр. 187)
- Пригодность сидений для крепления систем удержания детей i-Size (→ стр. 188)
- Пригодность сидений для установки систем удержания детей, прикрепляемых ремнями безопасности (→ стр. 189)

Обзор рекомендованных систем удержания детей

- ⓘ Дополнительную информацию о правильной системе удержания детей можно получить в специализированной мастерской с квалифицированным персоналом. Mercedes-Benz рекомендует пользоваться услугами авторизованной СТОА Mercedes-Benz.

КРЕПЛЕНИЕ С ПОМОЩЬЮ СИСТЕМЫ ISOFIX

ВЕСОВАЯ ГРУППА 0+ (ДО 13 КГ ИЛИ ПРИМЕРНО ДО 15 МЕСЯЦЕВ)

Тип ¹	BABY SAFE plus (с базовой станцией)
Класс размера	E
Разрешение	E1 04 301 146
Номер для заказа ²	B6 6 86 8224
1 Изготовитель: Britax Römer	2 с кодом цвета 9H95



ВЕСОВАЯ ГРУППА I (ОТ 9 ДО 18 КГ И ПРИМЕРНО ОТ 9 МЕСЯЦЕВ ДО 4 ЛЕТ)

Тип ¹	DUO plus
Класс размера	B1
Разрешение	E1 04 301 133
Номер для заказа ²	A 000 970 43 02
1 Изготовитель: Britax Römer	2 с кодом цвета 9H95

КРЕПЛЕНИЕ С СИСТЕМОЙ I-SIZE (СИСТЕМА УДЕРЖАНИЯ ДЕТЕЙ R129)

Соблюдайте указания для автомобилей с подушкой безопасности в ремне безопасности: (→ стр. 181).

ВЕС ДО 13 КГ, РОСТ ОТ 40 ДО 83 СМ, ВОЗРАСТ ДО ПРИМ. 15 МЕСЯЦЕВ

Тип ¹	Baby Safe 3 i-Size
Класс размера	R2
Разрешение	E1*129R03/04*0060*02
Номер для заказа	A 000 970 68 02
Номер для заказа FlexBase iSense	A 000 970 73 02
1 Изготовитель: Britax Römer	

ВЕС ДО 18 КГ, РОСТ ОТ 61 ДО 105 СМ, ВОЗРАСТ ОТ ПРИМ. 3 МЕСЯЦЕВ ДО 4 ЛЕТ

Тип ¹	Dualfix 3 i-Size
Класс размера	F2X/R2
Разрешение	E1*129R03/04*0060*02
Номер для заказа	A000 970 93 02
Номер для заказа FlexBase iSense	A000 970 73 02
1 Изготовитель: Britax Römer	

ВЕС ОТ 15 ДО 36 КГ, РОСТ ОТ 100 ДО 150 СМ, ВОЗРАСТ ОТ ПРИМ. 3,5 ДО 12 ЛЕТ

Тип ¹	KIDFIX M i-Size
Класс размера	B2
Разрешение	E1*129R03/04*0061*02
Номер для заказа	A 000 970 89 02
1 Изготовитель: Britax Römer	

ВЕС ОТ 15 ДО 36 КГ, РОСТ ОТ 100 ДО 150 СМ, ВОЗРАСТ ОТ ПРИМ. 3,5 ДО 12 ЛЕТ

Тип ¹	AMG KIDFIX M i-Size
Класс размера	B2
Разрешение	E1*129R03/04*0061*02



Тип ¹	AMG KIDFIX M i-Size
------------------	---------------------

Номер для заказа	A 000 970 91 02
------------------	-----------------

1 Изготовитель: Britax Römer

КРЕПЛЕНИЕ С ПОМОЩЬЮ РЕМНЯ БЕЗОПАСНОСТИ СИДЕНЬЯ АВТОМОБИЛЯ

Соблюдайте указания для автомобилей с подушкой безопасности в ремне безопасности: (→ стр. 181).

ВЕСОВАЯ ГРУППА 0 (ДО 10 КГ И ПРИМЕРНО ДО 6 МЕСЯЦЕВ) И ВЕСОВАЯ ГРУППА 0+ (ДО 13 КГ И ПРИМЕРНО ДО 15 МЕСЯЦЕВ)

Тип ¹	BABY SAFE plus II
------------------	-------------------

Разрешение	E1 04 301 146
------------	---------------

Номер для заказа ²	A 000 970 38 02
-------------------------------	-----------------

1 Изготовитель: Britax Römer

2 с кодом цвета 9H95

СИСТЕМЫ УДЕРЖАНИЯ ДЕТЕЙ R129 (ВЕС ДО 13 КГ, РОСТ ОТ 40 ДО 83 СМ, ВОЗРАСТ ДО ПРИМ. 15 МЕСЯЦЕВ)

Тип ¹	Baby Safe 3 i-Size
------------------	--------------------

Класс размера	R2
---------------	----

Разрешение	E1*129R03/04*0060*02
------------	----------------------

Номер для заказа	A 000 970 68 02
------------------	-----------------

1 Изготовитель: Britax Römer

ВЕСОВАЯ ГРУППА I (ОТ 9 ДО 18 КГ И ПРИМЕРНО ОТ 9 МЕСЯЦЕВ ДО 4 ЛЕТ)

Тип ¹	DUO plus
------------------	----------

Разрешение	E1 04 301 133
------------	---------------

Номер для заказа ²	A 000 970 43 02
-------------------------------	-----------------

1 Изготовитель: Britax Römer

2 с кодом цвета 9H95

ВЕСОВАЯ ГРУППА II/III (ОТ 15 ДО 36 КГ И ПРИМЕРНО ОТ 3 ДО 12 ЛЕТ)

Тип ¹	KIDFIX XP
------------------	-----------

Разрешение	E1 04 301 304
------------	---------------

Номер для заказа ²	A 000 970 49 02
-------------------------------	-----------------

1 Изготовитель: Britax Römer

2 с кодом цвета 9H95

ВЕСОВАЯ ГРУППА II/III (ОТ 15 ДО 36 КГ И ПРИМЕРНО ОТ 3 ДО 12 ЛЕТ)

Тип ¹	AMG KIDFIX XP
------------------	---------------

Разрешение	E1 04 301 304
------------	---------------

Номер для заказа ²	A 000 970 33 02
-------------------------------	-----------------

1 Изготовитель: Britax Römer

2 с кодом цвета 9H95

СИСТЕМЫ УДЕРЖАНИЯ ДЕТЕЙ R129 (ВЕС ОТ 15 ДО 36 КГ, РОСТ ОТ 100 ДО 150 СМ, ВОЗРАСТ ОТ ПРИМ. 3,5 ДО 12 ЛЕТ)

Тип ¹	KIDFIX M i-Size
------------------	-----------------

Класс размера	B2
---------------	----

Разрешение	E1*129R03/04*0061*02
------------	----------------------





Тип ¹	KIDFIX M i-Size
------------------	-----------------

Номер для заказа	A 000 970 89 02
------------------	-----------------

¹ Изготовитель: Britax Römer

СИСТЕМЫ УДЕРЖАНИЯ ДЕТЕЙ R129 (ВЕС ОТ 15 ДО 36 КГ, РОСТ ОТ 100 ДО 150 СМ, ВОЗРАСТ ОТ ПРИМ. 3,5 ДО 12 ЛЕТ)

Тип ¹	AMG KIDFIX M i-Size
------------------	---------------------

Класс размера	B2
---------------	----

Разрешение	E1*129R03/04*0061*02
------------	----------------------

Номер для заказа	A 000 970 91 02
------------------	-----------------

¹ Изготовитель: Britax Römer







Сиденья, пригодные для установки детских удерживающих систем

Обзор пригодности сидений для крепления детских удерживающих систем ISOFIX

ISOFIX - ЭТО СТАНДАРТИЗИРОВАННАЯ СИСТЕМА КРЕПЛЕНИЯ ДЛЯ СПЕЦИАЛЬНЫХ ДЕТСКИХ УДЕРЖИВАЮЩИХ СИСТЕМ.

 Данным символом обозначаются сиденья, пригодные для установки детской удерживающей системы ISOFIX в соответствии с Правилами ЕЭК ООН № R44 (→ стр. 182).

 детской удерживающей системы ISOFIX также могут крепиться на сиденьях с обозначением «i-Size» (→ стр. 188).

Закрепляйте только те детской удерживающей системы ISOFIX, которые имеют допуск по Правилам ЕЭК ООН № R44 в следующих таблицах ISOFIX.

АВТОЛЮЛЬКА

Класс размерности – Приспособление	левое/правое заднее сиденье
F - ISO/L1	X
G - ISO/L2	X

X - не подходит для детской удерживающей системы ISOFIX для данной весовой группы и/или класса размерности.

ВЕСОВАЯ ГРУППА 0 (ДО 10 КГ ИЛИ ПРИБЛИЗИТЕЛЬНО ДО 6 МЕСЯЦЕВ)

Класс размерности – Приспособление	левое/правое заднее сиденье
E - ISO/R1	IL ¹
E - ISO/R1	X ²

IL - подходит для детских удерживающих систем ISOFIX согласно таблице в «Обзоре рекомендованных детских удерживающих систем» или в том случае, если автомобиль и сиденье приведены в списке типов автомобилей от изготовителя детской удерживающей системы.

X - не подходит для детской удерживающей системы ISOFIX для данной весовой группы и/или класса размерности.

1 Автомобили без подушки безопасности в задней части салона и автомобили с отключенной подушкой безопасности в задней части салона

2 Автомобили с включенной подушкой безопасности в задней части салона

ВЕСОВАЯ ГРУППА 0+ (ДО 13 КГ ИЛИ ПРИБЛИЗИТЕЛЬНО ДО 15 МЕСЯЦЕВ)

Класс размерности – Приспособление	левое/правое заднее сиденье
E - ISO/R1	IL ¹
E - ISO/R1	X ²
D - ISO/R2, ISO/R2X	IL ¹
D - ISO/R2, ISO/R2X	X ²

**Класс размерности –
Приспособление**
**левое/правое заднее
сиденье**

C – ISO/R3

IL^{1, 3}

C – ISO/R3

X²

IL – подходит для детских удерживающих систем ISOFIX согласно таблице в «Обзоре рекомендованных детских удерживающих систем» или в том случае, если автомобиль и сиденье приведены в списке типов автомобилей от изготовителя детской удерживающей системы.

X – не подходит для детской удерживающей системы ISOFIX для данной весовой группы и/или класса размерности.

1 Автомобили без подушки безопасности в задней части салона и автомобили с отключенной подушкой безопасности в задней части салона

2 Автомобили с включенной подушкой безопасности в задней части салона

3 При использовании системы удержания этого класса размерности установите переднее сиденье в самое верхнее положение. Убедитесь в том, что спинка переднего сиденья не прилегает к детской удерживающей системе.

**Класс размерности –
Приспособление**
**левое/правое заднее
сиденье**

A – ISO/F3

IUF

IL – подходит для детских удерживающих систем ISOFIX согласно таблице в «Обзоре рекомендованных детских удерживающих систем» или в том случае, если автомобиль и сиденье приведены в списке типов автомобилей от изготовителя детской удерживающей системы.

X – не подходит для детской удерживающей системы ISOFIX для данной весовой группы и/или класса размерности.

IUF – подходит для направленных вперед детских удерживающих систем ISOFIX категории «Universal» в данной весовой группе.

1 Автомобили без подушки безопасности в задней части салона и автомобили с отключенной подушкой безопасности в задней части салона

2 Автомобили с включенной подушкой безопасности в задней части салона

3 При использовании системы удержания этого класса размерности установите переднее сиденье в самое верхнее положение. Убедитесь в том, что спинка переднего сиденья не прилегает к детской удерживающей системе.

ВЕСОВАЯ ГРУППА I (9–18 КГ ИЛИ ПРИМЕРНО ОТ 9 МЕСЯЦЕВ ДО 4 ЛЕТ)
**Класс размерности –
Приспособление**
**левое/правое заднее
сиденье**

D – ISO/R2, ISO/R2X

IL¹

D – ISO/R2, ISO/R2X

X²

C – ISO/R3

IL^{1, 3}

C – ISO/R3

X²

B – ISO/F2

IUF

B1 – ISO/F2X

IUF

Обзор пригодности сидений для крепления систем удержания детей стандарта i-Size

I-SIZE – ЭТО СТАНДАРТИЗИРОВАННАЯ СИСТЕМА КРЕПЛЕНИЙ ДЛЯ СПЕЦИАЛЬНЫХ СИСТЕМ УДЕРЖАНИЯ ДЕТЕЙ.



Системы удержания детей i-Size крепятся к сиденьям с обозначением i-Size (→ стр. 182).

Разрешается закреплять системы удержания детей, имеющие соответствующий допуск в следующей таблице i-Size.





ЛЕВОЕ И ПРАВОЕ ЗАДНЕЕ СИДЕНЬЕ (АВТОМОБИЛИ БЕЗ ПОДУШКИ БЕЗОПАСНОСТИ В ЗАДНЕЙ ЧАСТИ САЛОНА)

Системы удержания детей i-Size (ISO/R1, ISO/R2, ISO/R2X, ISO/R3, ISO/F2, ISO/F2X, ISO/F3, ISO/B2, ISO/B3) i-U

i-U – подходит для направленных вперед и назад систем удержания детей стандарта i-Size категории «Universal».

ЛЕВОЕ И ПРАВОЕ ЗАДНЕЕ СИДЕНЬЕ (АВТОМОБИЛИ С ПОДУШКОЙ БЕЗОПАСНОСТИ В ЗАДНЕЙ ЧАСТИ САЛОНА)

Системы удержания детей i-Size (ISO/R1, ISO/R2, ISO/R2X, ISO/R3)

Подушка безопасности в задней части салона отключена¹ i-U

Подушка безопасности в задней части салона активирована X

Системы удержания детей i-Size (ISO/F2, ISO/F2X, ISO/F3, ISO/B2, ISO/B3)

Подушка безопасности в задней части салона отключена¹ i-U

Подушка безопасности в задней части салона активирована i-U

X – не подходит для системы удержания детей стандарта i-Size категории «Universal».

i-U – подходит для направленных вперед и назад систем удержания детей стандарта i-Size категории «Universal».

¹ Контрольная лампа REAR SEAT AIR BAG OFF заднего сиденья, на котором устанавливается система удержания детей, должна гореть.

СИДЕНЬЕ ПЕРЕДНЕГО Пассажира

Системы удержания детей i-Size (ISO/R1, ISO/R2, ISO/R2X, ISO/R3, ISO/F2, ISO/F2X, ISO/F3, ISO/B2, ISO/B3) X

X – не подходит для системы удержания детей стандарта i-Size категории «Universal».

Обзор сидений, на которые можно устанавливать детские удерживающие системы, фиксируемые ремнем безопасности

Сиденья, на которые можно устанавливать детские удерживающие системы, фиксируемые ремнем безопасности

ЗАДНИЕ СИДЕНЬЯ

В зависимости от того, оснащен ли автомобиль подушками безопасности в ремне безопасности или подушками безопасности в задней части салона, могут использоваться разные детские удерживающие системы. Перед монтажом убедитесь в том, что детская удерживающая система допущена для использования в Вашем автомобиле. Дополнительная информация о подушке безопасности в ремне безопасности (→ стр. 166) и подушке безопасности в задней части салона (→ стр. 168).

ЗАДНИЕ СИДЕНЬЯ БЕЗ ПОДУШКИ БЕЗОПАСНОСТИ В РЕМНЕ БЕЗОПАСНОСТИ И БЕЗ ПОДУШКИ БЕЗОПАСНОСТИ В ЗАДНЕЙ ЧАСТИ САЛОНА

левое/правое заднее сиденье U, L

среднее заднее сиденье¹ U

U Подходит для универсальных детских удерживающих систем для данной весовой группы.

L Подходит для полууниверсальных детских удерживающих систем согласно таблице в разделе «Рекомендованные детские удерживающие системы», или если автомобиль и сиденье указаны в списке типов автомобилей изготовителя детской удерживающей системы.

¹ Сиденье не подходит для детских удерживающих систем с опорной ножкой.





ЗАДНИЕ СИДЕНЬЯ С ПОДУШКОЙ БЕЗОПАСНОСТИ В РЕМНЕ БЕЗОПАСНОСТИ

левое/правое заднее сиденье

L¹

L Подходит для полууниверсальных детских удерживающих систем согласно таблице в разделе «Рекомендованные детские удерживающие системы», или если автомобиль и сиденье указаны в списке типов автомобилей изготовителя детской удерживающей системы.

¹ Используйте только допущенные детские кресла KIDFIX XP и AMG KIDFIX XP.

Обратите внимание на указания по теме **Автомобили с подушкой безопасности в ремне безопасности:** (→ стр. 183).

ЗАДНИЕ СИДЕНЬЯ С ПОДУШКОЙ БЕЗОПАСНОСТИ В ЗАДНЕЙ ЧАСТИ САЛОНА

Обращенные назад детские удерживающие системы

Подушка безопасности в задней части салона активирована X
(левое/правое заднее сиденье)

Подушка безопасности в задней части салона отключена¹ U, L
(левое/правое заднее сиденье)

Обращенные вперед детские удерживающие системы

Подушка безопасности в задней части салона активирована U, UF, L
(левое/правое заднее сиденье)

Подушка безопасности в задней части салона отключена¹ U, UF, L
(левое/правое заднее сиденье)

X Не подходит для детей данной весовой группы.

U Подходит для универсальных детских удерживающих систем для данной весовой группы.

L Подходит для полууниверсальных детских удерживающих систем согласно таблице в разделе «Рекомендованные детские удерживающие системы», или если автомобиль и сиденье указаны в списке типов автомобилей изготовителя детской удерживающей системы.

UF Подходит для обращенных вперед универсальных детских удерживающих систем для данной весовой группы.

¹ Контрольная лампа REAR SEAT AIR BAG OFF заднего сиденья, на котором устанавливается детская удерживающая система, должна гореть.

Автомобили с сиденьем для отдыха в задней части салона: нижняя и задняя части обращенной вперед детской удерживающей системы должны полностью прилегать к поверхности подушки и спинке сиденья для отдыха в задней части салона. При этом детская удерживающая система не должна касаться крыши. Для этого отрегулируйте наклон спинки сиденья. Соблюдайте также указания в руководстве по монтажу изготовителя детской удерживающей системы.

УКАЗАНИЯ ПО ДЕТСКИМ УДЕРЖИВАЮЩИМ СИСТЕМАМ НА СИДЕНЬЕ ПЕРЕДНЕГО ПАССАЖИРА

- Если обстоятельства требуют установки детской удерживающей системы на сиденье переднего пассажира, обязательно соблюдайте указания по детским удерживающим системам на сиденье переднего пассажира (→ стр. 177).
- Учитывайте специальные указания, касающиеся обращенных назад и вперед детских удерживающих систем. При занятом сиденье переднего пассажира обеспечьте до начала движения и во время движения надлежащее для данной ситуации состояние подушки безопасности переднего пассажира (→ стр. 150).



СИДЕНЬЕ ПЕРЕДНЕГО ПАССАЖИРА

Обращенные назад детские удерживающие системы

Подушка безопасности переднего пассажира активирована ¹	X
--	---

Подушка безопасности переднего пассажира отключена ^{1, 2}	U, L
--	------

Обращенные вперед детские удерживающие системы

Подушка безопасности переднего пассажира активирована ¹	U, UF, L
--	----------

Подушка безопасности переднего пассажира отключена ^{1, 2}	U, UF, L
--	----------

X Не подходит для детей данной весовой группы.

U Подходит для универсальных детских удерживающих систем для данной весовой группы.

L Подходит для полууниверсальных детских удерживающих систем согласно таблице в разделе «Рекомендованные детские удерживающие системы», или если автомобиль и сиденье указаны в списке типов автомобилей изготовителя детской удерживающей системы.

UF Подходит для обращенных вперед универсальных детских удерживающих систем для данной весовой группы.

¹ Отрегулируйте наклон подушки сиденья таким образом, чтобы передний край подушки сиденья находился в самом верхнем положении, а задний край подушки сиденья — в самом нижнем положении.

² Автомобиль должен быть оснащен функцией автоматического отключения подушки безопасности переднего пассажира: контрольная лампа PASSENGER AIR BAG OFF должна гореть.





< Крепление детской удерживающей системы

Правильная регулировка сиденья

ПРИ МОНТАЖЕ ДЕТСКОЙ УДЕРЖИВАЮЩЕЙ СИСТЕМЫ НА ЛЕВОМ ИЛИ ПРАВОМ ЗАДНЕМ СИДЕНЬЕ ВСЕГДА СОБЛЮДАЙТЕ СЛЕДУЮЩИЕ ПРАВИЛА:

- ▶ Убедитесь, что ребенок не касается ногами переднего сиденья. При необходимости подвиньте переднее сиденье немного вперед.

Если подголовник детской удерживающей системы не выдвигается полностью при установке в автомобиле, это приведет к ограничению максимального размера во время регулировки для определенных детских удерживающих систем. Также соблюдайте указания по монтажу в руководстве изготовителя детской удерживающей системы.

 Соприкосновение с потолком при полностью выдвинутом и заблокированном подголовнике не ведет к ограничению использования.

ПРИ УСТАНОВКЕ ДЕТСКОЙ УДЕРЖИВАЮЩЕЙ СИСТЕМЫ ISOFIX ИЛИ СИСТЕМЫ УДЕРЖАНИЯ ДЕТЕЙ СТАНДАРТА I-SIZE ДОПОЛНИТЕЛЬНО УЧИТЫВАЙТЕ СЛЕДУЮЩЕЕ:

- ▶ **При использовании на заднем сиденье обращенной назад детской удерживающей системы:** отрегулируйте переднее сиденье так, чтобы оно не касалось детской удерживающей системы.
- ▶ **При использовании обращенной вперед детской удерживающей системы со встроенным детским ремнем безопасности:** отрегулируйте подголовник соответствующего сиденья так, чтобы он не толкал детскую удерживающую систему вперед. При необходимости снимите соответствующий подголовник. Кроме того, спинка детской удерживающей системы дол-

жна как можно плотнее прилегать к спинке сиденья автомобиля. После снятия детской удерживающей системы сразу установите подголовник на место и правильно отрегулируйте его.

- ▶ Не устанавливайте детскую удерживающую систему в зажатом состоянии между крышей и поверхностью подушки сиденья и/или с перекосом. Если возможно, отрегулируйте наклон подушки сиденья.

- ▶ Отрегулируйте подголовники так, чтобы они не давили на детскую удерживающую систему.

ПРИ УСТАНОВКЕ ПРИКРЕПЛЯЕМОЙ РЕМНЯМИ БЕЗОПАСНОСТИ ДЕТСКОЙ УДЕРЖИВАЮЩЕЙ СИСТЕМЫ УЧИТЫВАЙТЕ СЛЕДУЮЩЕЕ:

- ▶ **При использовании на заднем сиденье обращенной назад детской удерживающей системы:** отрегулируйте переднее сиденье так, чтобы оно не касалось детской удерживающей системы.

- ▶ **При использовании обращенной вперед детской удерживающей системы со встроенным детским ремнем безопасности:** отрегулируйте подголовник соответствующего сиденья так, чтобы он не толкал детскую удерживающую систему вперед. При необходимости снимите соответствующий подголовник. Кроме того, спинка детской удерживающей системы должна как можно плотнее прилегать к спинке сиденья автомобиля. После снятия детской удерживающей системы сразу установите подголовник на место и правильно отрегулируйте его.

- ▶ Убедитесь, что спинка обращенной вперед детской удерживающей системы полностью прилегает к спинке заднего сиденья, насколько это возможно.





- ▶ Не устанавливайте детскую удерживающую систему в зажатом состоянии между крышей и поверхностью подушки сиденья и/или с перекосом. Если возможно, отрегулируйте наклон подушки сиденья.
- ▶ Отрегулируйте подголовники так, чтобы они не давили на детскую удерживающую систему.
- ▶ Убедитесь, что ребенок не касается ногами переднего сиденья. При необходимости подвиньте переднее сиденье немного вперед.

В ЗАВИСИМОСТИ ОТ КОМПЛЕКТАЦИИ АВТОМОБИЛЯ ПРИ МОНТАЖЕ ПРИКРЕПЛЯЕМОЙ РЕМНЯМИ БЕЗОПАСНОСТИ ДЕТСКОЙ УДЕРЖИВАЮЩЕЙ СИСТЕМЫ ВСЕГДА УЧИТЫВАЙТЕ СЛЕДУЮЩЕЕ:

- ▶ Следуйте указаниям касательно установки на сиденье переднего пассажира обращенных назад или вперед детских удерживающих систем (→ стр. 177).
- ▶ **При использовании обращенной вперед детской удерживающей системы со встроенным ремнем:** если возможно, снимите подголовник сиденья переднего пассажира. После снятия детской удерживающей системы сразу установите подголовник на место и правильно отрегулируйте его.
- ▶ Убедитесь, что спинка обращенной вперед детской удерживающей системы полностью прилегает к спинке сиденья переднего пассажира, насколько это возможно.
- ▶ Не устанавливайте детскую удерживающую систему в зажатом состоянии между крышей и поверхностью подушки сиденья и/или с перекосом.
- ▶ Отрегулируйте подголовники так, чтобы они не давили на детскую удерживающую систему.
- ▶ Ни в коем случае не кладите никакие предметы, например, подушки, под детскую удерживающую систему или позади нее.
- ▶ Установите сиденье переднего пассажира в крайнее заднее и, по возможности, крайнее верхнее положение. Всегда следите, чтобы плечевая лямка ремня безопасности правильно проходила от места выхода ремня безопасности на автомобиле к направляющей для ремня на детской удерживающей

системе. Плечевая лямка ремня должна проходить от места выхода ремня безопасности вперед и по возможности вниз к детской удерживающей системе.

- ▶ Подушка сиденья должна быть полностью втянута.
- ▶ Установите наклон подушки сиденья таким образом, чтобы передний край подушки сиденья находился в самом верхнем положении, а задний край подушки – в самом нижнем.
- ▶ Установите спинку сиденья в максимально вертикальное положение.
- ▶ **Автомобили с оснащением «Пакет запоминания параметров передних задних сидений / пакет функций "личный водитель"»:** если упор для ног за сиденьем переднего пассажира не используется, его следует убрать (→ стр. 269).

Установка детской удерживающей системы ISOFIX или системы удержания детей стандарта i-Size

ВНИМАНИЕ

Опасность травмирования или угрозы для жизни из-за превышения допустимой полной массы ребенка и системы удержания детей

Может произойти перегрузка креплений детского кресла ISOFIX и i-Size, и тогда, например в случае аварии, система не сможет удержать ребенка.

- ▶ Если ребенок зафиксирован в системе удержания детей ISOFIX или i-Size со встроенной системой ремней, полная масса ребенка и системы удержания детей не должна превышать 33 кг.





ВСЕГДА УЧИТЫВАЙТЕ ДАННЫЕ О МАССЕ ДЕТСКОЙ УДЕРЖИВАЮЩЕЙ СИСТЕМЫ:

- в руководстве по монтажу и эксплуатации изготовителя используемой детской удерживающей системы;
- на наклейке детской удерживающей системы (при наличии).

Регулярно проверяйте, соблюдается ли допустимая полная масса ребенка и детской удерживающей системы.

ПРИ МОНТАЖЕ ДЕТСКОЙ УДЕРЖИВАЮЩЕЙ СИСТЕМЫ ВСЕГДА УЧИТЫВАЙТЕ СЛЕДУЮЩЕЕ:

- Всегда учитывайте область применения и пригодность сидений для установки детской удерживающей системы.

 Крепежные скобы ISOFIX (→ стр. 187)

или

 Крепежные скобы i-Size (→ стр. 188)

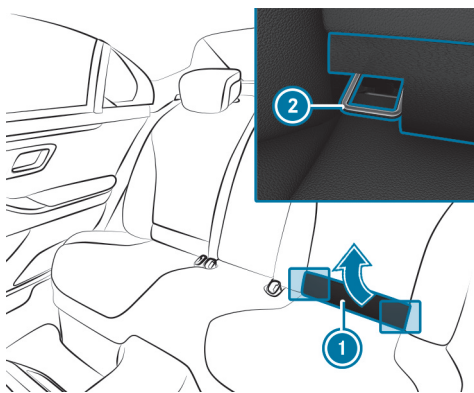

Перед каждой поездкой необходимо убедиться в том, что детская удерживающая система ISOFIX или система удержания детей стандарта i-Size правильно зафиксирована в обеих крепежных скобах ISOFIX или i-Size.



УКАЗАНИЕ

Повреждение ремня безопасности центрального сиденья при монтаже системы удержания детей



Убедитесь, что ремень безопасности не зажат.

- ▶ **Автомобили с сиденьем для отдыха в задней части салона:** перед установкой детской удерживающей системы ISOFIX или системы удержания детей стандарта i-Size установите спинку сиденья для отдыха в задней части салона в более горизонтальное положение.

- ▶ Откиньте мягкий валик  вверх.

- ▶ Потяните язычок на мягком валике  вверх и установите его на опорную поверхность.

Мягкий валик  остается откинутым.

- ▶ Установите детскую удерживающую систему ISOFIX или i-Size на обе крепежные скобы  автомобиля.

- ▶ Для закрытия откиньте мягкий валик  вверх.

- ▶ Поднимите язычок с опорной поверхности и снова введите его в щель в обивке между спинкой сиденья и подушкой сиденья. При этом опустите мягкий валик.

- ▶ **Автомобили с сиденьем для отдыха в задней части салона:** снова установите спинку сиденья для отдыха в задней части салона в вертикальное положение.

Спинка сиденья для отдыха в задней части салона должна прилегать к детской удерживающей системе.





Фиксация крепления «Top Tether»

⚠ ОСТОРОЖНО

Опасность травмирования или опасность для жизни при изменении положения сиденья после монтажа системы удержания детей

Автомобили с электроприводом установки положения задних сидений.

МОЖЕТ ПРОИЗОЙТИ СЛЕДУЮЩЕЕ:

- якорный ремень Top Tether может ослабнуть или быть слишком сильно затянутым;
 - система удержания детей может оказаться ослабленной, неправильно расположенной или поврежденной и тогда не сможет обеспечить предусмотренную защиту.
- ▶ Никогда не изменяйте положения сиденья после монтажа системы удержания детей.

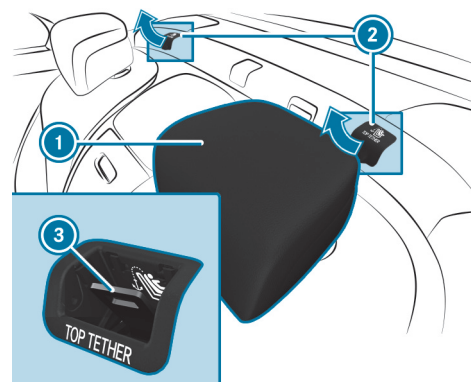

- ▶ При необходимости поднимите подголовник ① вверх (→ стр. 277).
- ▶ Снимите крышку ② крепления Top Tether ③.
- ▶ Установите детскую удерживающую систему ISOFIX или i-Size с якорным ремнем Top Tether. При этом соблюдайте указания, приведенные в руководстве по монтажу детской удерживающей системы.

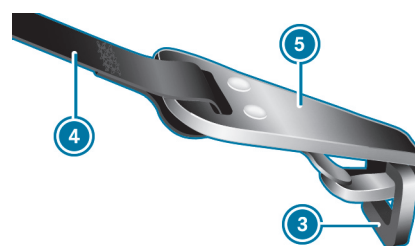

- ▶ Протяните якорный ремень Top Tether ④ под подголовником ①, между обеими стойками подголовника.
- ▶ Не перекручивая ремень, вставьте крючок Top Tether ⑤ якорного ремня Top Tether ④ в крепление Top Tether ③.

Если система удержания детей оснащена якорным ремнем Top Tether:

Якорный ремень Top Tether помогает снизить риск получения травм. Якорный ремень Top Tether обеспечивает дополнительное соединение между детской удерживающей системой, зафиксированной креплениями ISOFIX или i-Size, и автомобилем.

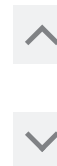



- ▶ Натяните якорный ремень Top Tether ④. При этом соблюдайте указания, приведенные в руководстве по монтажу детской удерживающей системы.
- ▶ При необходимости опустите подголовник ① вниз (→ стр. 277). Следите за беспрепятственным прохождением якорного ремня Top Tether ④.

Крепление детской удерживающей системы с помощью ремня безопасности

- ▶ При использовании универсальной или полууниверсальной детской удерживающей системы убедитесь в том, что она допущена к эксплуатации на сиденье автомобиля.
- ▶ Выполните монтаж детской удерживающей системы.
Опорная поверхность детской удерживающей системы должна полностью прилегать к поверхности подушки сиденья.
- ▶ Всегда следите, чтобы плечевая лямка ремня безопасности правильно проходила от места выхода ремня безопасности на автомобиле к направляющей для ремня на детской удерживающей системе.
Плечевая лямка ремня должна проходить от места выхода ремня безопасности вперед и по возможности вниз к детской удерживающей системе.
- ▶ **При установке на заднее сиденье:** в случае наличия, дополнительно установите крепление Top Tether.
- ▶ **При установке на сиденье переднего пассажира:** при необходимости соответствующим образом отрегулируйте место выхода ремня безопасности и положение сиденья переднего пассажира.





< Системы защитной блокировки от детей

Блокировка/разблокировка системы защитной блокировки от детей для задних дверей

⚠ ВНИМАНИЕ

Опасность аварии- и травмирования при оставлении детей в автомобиле без присмотра

ДЕТИ, ОСТАВШИЕСЯ В АВТОМОБИЛЕ БЕЗ ПРИСМОТРА, МОГУТ:

- открыть двери и тем самым создать опасную ситуацию для других людей или участников дорожного движения,
- выйти из автомобиля и попасть в поток транспорта,
- воспользоваться оборудованием автомобиля и, например, защемить конечности.

КРОМЕ ТОГО, ДЕТИ МОГУТ ПРИВЕСТИ АВТОМОБИЛЬ В ДВИЖЕНИЕ, НАПРИМЕР, СЛЕДУЮЩИМ ОБРАЗОМ:

- отпустив стояночный тормоз,
 - изменив положение селектора АКП.
 - запустив двигатель автомобиля.
- ▶ Никогда не оставляйте детей в автомобиле без присмотра.



При выходе из автомобиля всегда забирайте ключ и запирайте двери.

▶ Храните ключ в недоступном для детей месте.



ВНИМАНИЕ

Опасность для жизни вследствие воздействия жары или холода в автомобиле

Если люди (особенно дети) в течение длительного времени подвергаются воздействию жары или холода, существует опасность травмирования или даже опасность для жизни!



▶ Никогда не оставляйте людей (особенно детей) в автомобиле без присмотра.





⚠️ ОСТОРОЖНО

Опасность аварии и травмирования при оставленных в автомобиле детях без присмотра

ЕСЛИ В АВТОМОБИЛЕ НАХОДЯТСЯ ДЕТИ, ТО ОНИ МОГУТ:

- открыть двери и тем самым создать опасную ситуацию для других людей или участников дорожного движения,
 - выйти из автомобиля и попасть в поток транспорта,
 - задействовать элементы комплектации автомобиля и, например, быть защемлены.
- ▶ Если в автомобиле находятся дети, то всегда активируйте имеющиеся в автомобиле устройства обеспечения пассивной безопасности детей.
 - ▶ Никогда не оставляйте детей в автомобиле без присмотра.
 - ▶ При выходе из автомобиля всегда берите с собой ключ и запирайте автомобиль.

Защитная блокировка от детей предусмотрена для задних дверей и задних боковых стекол.

Автомобили для Соединенного Королевства: учитывайте важные указания по технике безопасности в разделе «Указания по дополнительной блокировке дверей». Система защитной блокировки от детей в задних дверях выполняет блокировку каждой двери. Теперь дверь невозможно открыть изнутри.

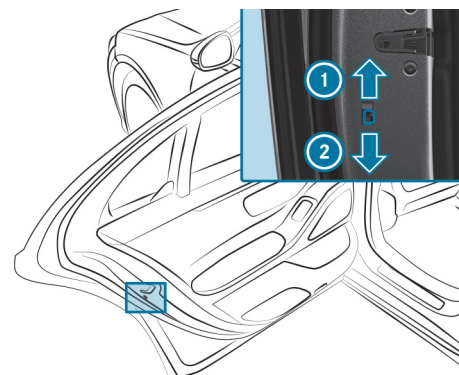

- ▶ Нажмите рычаг в направлении стрелки ① (блокировка) или ② (разблокировка).
- ▶ Проверьте работу защитной блокировки от детей.





Блокировка/разблокировка системы защитной блокировки от детей для задних боковых стекол

ВНИМАНИЕ

Опасность аварии- и травмирования при оставлении детей в автомобиле без присмотра

ДЕТИ, ОСТАВШИЕСЯ В АВТОМОБИЛЕ БЕЗ ПРИСМОТРА, МОГУТ:

- открыть двери и тем самым создать опасную ситуацию для других людей или участников дорожного движения,
- выйти из автомобиля и попасть в поток транспорта,
- воспользоваться оборудованием автомобиля и, например, защемить конечности.

КРОМЕ ТОГО, ДЕТИ МОГУТ ПРИВЕСТИ АВТОМОБИЛЬ В ДВИЖЕНИЕ, НАПРИМЕР, СЛЕДУЮЩИМ ОБРАЗОМ:

- отпустив стояночный тормоз,
 - изменив положение селектора АКП.
 - запустив двигатель автомобиля.
- ▶ Никогда не оставляйте детей в автомобиле без присмотра.
 - ▶ При выходе из автомобиля всегда забирайте ключ и запирайте двери.
 - ▶ Храните ключ в недоступном для детей месте.

ВНИМАНИЕ

Опасность для жизни вследствие воздействия жары или холода в автомобиле

Если люди (особенно дети) в течение длительного времени подвергаются воздействию жары или холода, существует опасность травмирования или даже опасность для жизни!

- ▶ Никогда не оставляйте людей (особенно детей) в автомобиле без присмотра.

ОСТОРОЖНО

Опасность аварии и травмирования при оставленных в автомобиле детях без присмотра

ЕСЛИ В АВТОМОБИЛЕ НАХОДЯТСЯ ДЕТИ, ТО ОНИ МОГУТ:

- открыть двери и тем самым создать опасную ситуацию для других людей или участников дорожного движения,
 - выйти из автомобиля и попасть в поток транспорта,
 - задействовать элементы комплектации автомобиля и, например, быть защемлены.
- ▶ Если в автомобиле находятся дети, то всегда активируйте имеющиеся в автомобиле устройства обеспечения пассивной безопасности детей.
 - ▶ Никогда не оставляйте детей в автомобиле без присмотра.
 - ▶ При выходе из автомобиля всегда берите с собой ключ и запирайте автомобиль.

Автомобили для Соединенного Королевства: учитывайте важные указания по технике безопасности в разделе «Указания по дополнительной блокировке дверей».





Защитная блокировка от детей предусмотрена для задних дверей и задних боковых стекол.

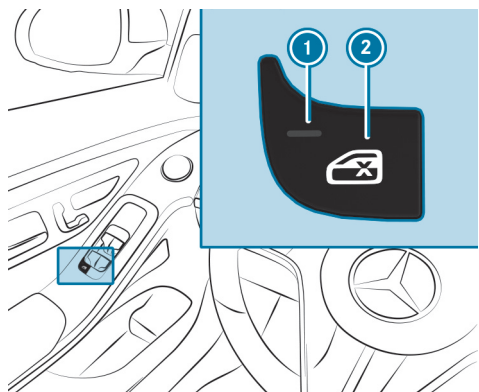

Блокировка/разблокировка: нажмите на кнопку ②.

ЗАДНЕЕ БОКОВОЕ СТЕКЛО В СЛЕДУЮЩИХ СЛУЧАЯХ МОЖЕТ ОТКРЫВАТЬСЯ ИЛИ ЗАКРЫВАТЬСЯ:

- При включенной контрольной лампе ①: при помощи переключателя на двери водителя
- При выключенной контрольной лампе ①: при помощи переключателя на соответствующей задней двери или на двери водителя

ПРИ ИСПОЛЬЗОВАНИИ ЗАЩИТНОЙ БЛОКИРОВКИ ОТ ДЕТЕЙ БЛОКИРУЮТСЯ СЛЕДУЮЩИЕ ФУНКЦИИ УПРАВЛЕНИЯ:

- Управление задними боковыми стеклами
- Регулировка сиденья переднего пассажира из задней части салона
- Механизмы подачи ремня безопасности в задней части салона
- Управление солнцезащитными шторками:
 - задних боковых стекол
 - заднего стекла
 - крыши





< Система напоминания о людях в автомобиле

Функционирование системы напоминания о людях в автомобиле

Система напоминания о людях в автомобиле может предупредить о случайно забытом ребенке на заднем сиденье. Она автоматически активируется и деактивируется, если задняя дверь остается открытой настолько долго, чтобы маленькие дети смогли сесть в автомобиль или выйти из него.

Если система ранее срабатывала автоматически, при выключении автомобиля на дисплее водителя появится сообщение [Не оставляйте в автомобиле людей или животных](#).

Функцию можно полностью отключить в мультимедийной системе (→ стр. 201). Когда система отключена, на дисплее водителя горит контрольная лампа .

Включение и выключение системы напоминания о людях в автомобиле в мультимедийной системе

Мультимедийная система:

  [Установки](#)  [Автомобиль](#)  [Безопасность вод.и пассаж.](#)

 Включите или выключите функцию.





◀ Открывание и закрывание

Данные интерактивный PDF функционирует как веб-сайт: для перехода непосредственно в нужное Вам место коснитесь экранной кнопки или щелкните по ней. Через панель навигации вверху слева Вы в любое время можете вернуться оттуда назад.

Ключ >

Защита от кражи >

Цифровой ключ >

Двери >

Багажник >

Боковые стекла >

Сдвижной верхний люк >

Солнцезащитные шторки >



< Ключ

Обзор функций ключа

⚠ ОСТОРОЖНО

Опасность аварии- и травмирования при оставлении детей в автомобиле без присмотра

ЕСЛИ ВЫ ОСТАВЛЯЕТЕ ДЕТЕЙ В АВТОМОБИЛЕ БЕЗ ПРИСМОТРА, ТО ОНИ МОГУТ:

- открыть двери и тем самым создать опасную ситуацию для других людей или участников дорожного движения,
- выйти из автомобиля и попасть в поток транспорта,
- задействовать элементы комплектации автомобиля и, например, быть защемлены.

КРОМЕ ТОГО, ДЕТИ МОГУТ ПРИВЕСТИ АВТОМОБИЛЬ В ДВИЖЕНИЕ, НАПРИМЕР, СЛЕДУЮЩИМ ОБРАЗОМ:

- отпустив стояночный тормоз,
 - изменив положение коробки передач,
 - запустив автомобиль.
- ▶ Никогда не оставляйте детей в автомобиле без присмотра.
 - ▶ При выходе из автомобиля всегда берите с собой ключ и запирайте автомобиль.
 - ▶ Храните ключ в недоступном для детей месте.

Это также относится к цифровому ключу автомобиля.

! УКАЗАНИЕ



Повреждение ключа магнитным полем

- ▶ Держите ключ вдали от магнитных полей.



Ключ автомобиля

- ① Контрольная лампа
- ② Блокировка
- ③ Разблокировка (с тактильным откликом)
- ④ Открытие/закрытие крышки багажника

ⓘ Если контрольная лампа ① не загорается при нажатии клавиши  или , значит элемент питания имеет низкий уровень заряда или, вероятно, разряжен. Срочно замените элемент питания.

Замените элемент питания ключа (→ стр. 206).



КЛЮЧ ПРОИЗВОДИТ БЛОКИРОВКУ И РАЗБЛОКИРОВКУ СЛЕДУЮЩИХ ЭЛЕМЕНТОВ:





- Двери
- Откидная крышка заправочного люка
- Защитная крышка розетки (подключаемый гибрид)
- Крышка багажника

Если автомобиль не открывать в течение примерно 40 секунд после разблокировки, он снова заблокируется. Защита от кражи снова активируется.

Не храните ключ вместе с электронными приборами или металлическими предметами. Это может отрицательно повлиять на работоспособность ключа.

Включение или выключение звуковой сигнализации срабатывания замков автомобиля

Мультимедийная система:

- 

 Установки
  Автомобиль
  Открывание/закрывание
- ▶ Включите или выключите [Звук.сигнализ.срабатыв.замков а/м.](#)

Обратите внимание:



Выбранная настройка звуковой сигнализации срабатывания замков автомобиля должна отвечать требованиям соответствующих национальных правил дорожного движения. В некоторых странах, в частности в ФРГ, использование звуковой сигнализации срабатывания замков автомобиля не допускается правилами дорожного движения (в ФРГ согласно §16 пункта 1 и §30 пункта 1 Правил дорожного движения). Соблюдение данных требований и правил возлагается на водителя. В странах, в которых пользование данной функцией не

допускается, эта функция в автомобиле не активирована, и ее активация запрещена.

Изменение установок разблокировки

ВОЗМОЖНЫЕ УСТАНОВКИ РАЗБЛОКИРОВКИ КЛЮЧА:

- Центральная разблокировка
- Разблокировка двери водителя и крышки люка топливного бака
- **Подключаемый гибрид:** разблокировка двери водителя и крышки люка топливного бака / защитной крышки розетки

▶ **Переход с одной установки на другую:** одновременно нажмите на кнопки  и  и держите их нажатыми примерно шесть секунд, пока контрольная лампа зарядки элемента питания не мигнет два раза.

ВОЗМОЖНОСТИ ПРИ ВЫБРАННОЙ ФУНКЦИИ РАЗБЛОКИРОВКИ ДВЕРИ ВОДИТЕЛЯ И КРЫШКИ ЛЮКА ТОПЛИВНОГО БАКА:

- **Центральная разблокировка автомобиля:** два раза нажмите кнопку .
- **Автомобили с системой KEYLESS-GO:** при прикосновении к внутренней поверхности ручки двери водителя производится разблокировка только двери водителя и крышки люка топливного бака.

ВОЗМОЖНОСТИ ПРИ ВЫБРАННОЙ ФУНКЦИИ РАЗБЛОКИРОВКИ ДВЕРИ ВОДИТЕЛЯ И КРЫШКИ ЛЮКА ТОПЛИВНОГО БАКА / ЗАЩИТНОЙ КРЫШКИ РОЗЕТКИ (ПОДКЛЮЧАЕМЫЙ ГИБРИД):



- **Центральная разблокировка автомобиля:** два раза нажмите кнопку .
- **Автомобили с системой KEYLESS-GO:** при прикосновении к внутренней поверхности ручки двери водителя производится разблокировка только двери водителя и крышки люка топливного бака / защитной крышки розетки.



Отключение функции ключа



Автомобили с системой KEYLESS-GO: отключение функции ключа приводит к отключению функций системы KEYLESS-GO. В этом случае доступ и авторизация запуска посредством системы KEYLESS-GO будут невозможны при использовании соответствующего ключа. Активируйте ключ, чтобы при его использовании все функции были снова доступны.

Функцию ключа также можно отключить для экономии заряда элемента питания, если Вы не пользуетесь ключом или автомобилем длительное время.

- ▶ Зажмите клавишу  ключа.
- ▶ При зажатой кнопке  дважды нажмите клавишу  ключа.
Индикатор элемента питания ключа загорается один раз коротко и один раз продолжительно.



ВОЗМОЖНОСТИ ДЛЯ ПОВТОРНОЙ АКТИВАЦИИ КЛЮЧА:

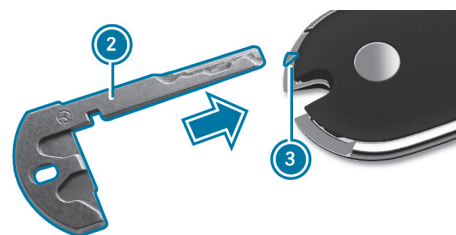

- Нажмите любую клавишу ключа.
- Запустите двигатель, положив ключ в вещевое отделение на центральной консоли (→ стр. 394).

- ▶ Нажмите кнопку разблокировки .
- ▶ Аварийный ключ  слегка выдвигается.
- ▶ Полностью извлеките аварийный ключ .

ВСТАВКА АВАРИЙНОГО КЛЮЧА



- ▶ Задвиньте аварийный ключ  по метке  до фиксации.

-  Аварийный ключ  можно использовать для крепления ключа к связке ключей.

Извлечение и вставка аварийного ключа

ИЗВЛЕЧЕНИЕ АВАРИЙНОГО КЛЮЧА

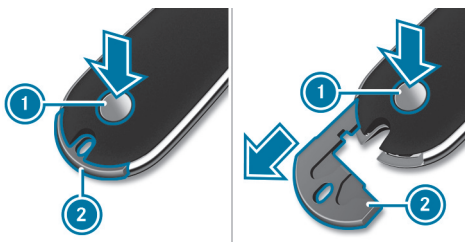





Замена элемента питания ключа

ОПАСНО

Опасность для жизни при проглатывании элементов питания

Элементы питания содержат ядовитые и едкие вещества. При проглатывании или при попадании элементов питания в тело другим образом возможно возникновение тяжелых внутренних ожогов в течение двух часов.



Существует опасность для жизни!

-  Храните элементы питания в недоступном для детей месте.
-  Если накладка и / или крышка отсека элементов питания не может надежно закрываться, то больше не пользуйтесь ключом и храните ключ в недоступном для детей месте.
-  При проглатывании или при попадании элементов питания в тело другим образом немедленно обратитесь к врачу.

УКАЗАНИЕ ПО ОХРАНЕ ОКРУЖАЮЩЕЙ СРЕДЫ

Ущерб окружающей среде при неправильной утилизации батарей

 Батареи содержат вредные вещества. Законом запрещено утилизировать их вместе с бытовыми отходами.

-   Утилизируйте батареи экологически безопасным способом. Передайте разряженные батареи в специализированную мастерскую или в пункт сбора подлежащих утилизации батарей.





Условия

- Ключ работает от одного таблеточного элемента питания на 3 В типа CR 2032.

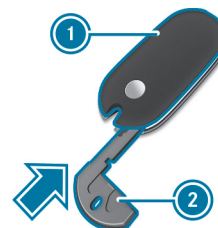



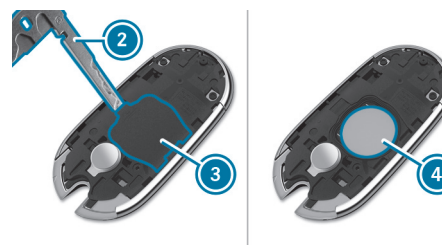

Для замены элемента питания ключа компания Mercedes-Benz рекомендует обращаться в специализированную мастерскую с квалифицированным персоналом.

-  Выньте аварийный ключ (→ стр. 205).



-  Вдавите аварийный ключ  в направлении стрелки в отверстие ключа настолько, чтобы открылась крышка . При этом крышку  не закрывайте.



-  Вставьте аварийный ключ  в отверстие, откиньте крышку  и снимите.
-  Постучите ключом о ладонь, чтобы элемент питания  выпал из ключа.
-  Вставьте новый элемент питания положительным полюсом вверх. Пользуйтесь для этого неворсистой тканью.
-  Убедитесь в том, что поверхность элемента питания свободна от ворсинок, жира и прочих загрязнений.





- ▶ Сначала вставьте крышку ③ передними пластинчатыми выступами в корпус и затем закройте, нажав на нее с двух сторон.
- ▶ Убедитесь в том, что крышка ③ полностью закрыта.
- ▶ Сначала вставьте крышку отсека элементов питания ④ передними пластинчатыми выступами в корпус и, нажав на нее, полностью закройте.
- ▶ Установите обратно аварийный ключ (→ стр. 205).

Устранение проблем с ключом

БЛОКИРОВКА ИЛИ РАЗБЛОКИРОВКА АВТОМОБИЛЯ БОЛЬШЕ НЕВОЗМОЖНА.

ВОЗМОЖНЫЕ ПРИЧИНЫ:

- Элемент питания ключа почти или полностью разрядился.
- ▶ Проверьте элемент питания с помощью контрольной лампы (→ стр. 203).
- ▶ При необходимости замените элемент питания ключа (→ стр. 206).
- ▶ Используйте запасной ключ.
- ▶ Для блокировки или разблокировки используйте аварийный ключ (→ стр. 220).
- ▶ Проверьте ключ в специализированной мастерской с квалифицированным персоналом.

ВЫ НАХОДИТЕСЬ В ЗОНЕ МОЩНОГО ИСТОЧНИКА РАДИОСИГНАЛА.

ВОЗМОЖНЫЕ ПРИЧИНЫ ОТРИЦАТЕЛЬНОГО ВЛИЯНИЯ НА ФУНКЦИЮ КЛЮЧА:

- Провода высокого напряжения
- Мобильные телефоны

- Электронные приборы (ноутбуки, планшеты)
- Экранирование металлическими предметами или индукционными петлями для механизма электропривода открывания шлагбаума или ворот

- ▶ Следите за тем, чтобы было обеспечено достаточное расстояние между ключом и потенциальным источником помех.

ВЫ ПОТЕРЯЛИ КЛЮЧ.

- ▶ Обратитесь в специализированную мастерскую с квалифицированным персоналом для блокировки ключа.
- ▶ При необходимости произведите замену механической системы замков.





< Цифровой ключ

Функционирование цифрового ключа автомобиля

Если Вы активировали совместимое устройство (например, смартфон) в качестве цифрового ключа автомобиля, вы можете использовать его как обычный ключ автомобиля.

Информацию о настройке учетной записи пользователя и активации сервиса "Цифровой ключ автомобиля" можно найти на сайте <https://www.mercedes.me>.

ЦИФРОВОЙ КЛЮЧ АВТОМОБИЛЯ ВЫПОЛНЯЕТ СЛЕДУЮЩИЕ ФУНКЦИИ:

- Отпирание и запирание автомобиля с помощью системы KEYLESS-GO (→ стр. 217)
- Функция HANDS-FREE ACCESS (→ стр. 226)
- Функция комфортного закрывания (запирание автомобиля снаружи) (→ стр. 233)
- Защита от кражи (→ стр. 244)
- Запуск (→ стр. 391) или выключение (→ стр. 466) автомобиля
- Отпирание и запирание автомобиля с помощью функции NFC (аварийная разблокировка) (→ стр. 212)
- Запуск автомобиля с помощью цифрового ключа в вещевом отделении (аварийный режим эксплуатации) (→ стр. 393)

НАСТРОЙКА И УПРАВЛЕНИЕ ЦИФРОВЫМ КЛЮЧОМ АВТОМОБИЛЯ:

- Настройка цифрового ключа автомобиля (→ стр. 208)

- Управление цифровым ключом автомобиля (→ стр. 210)
- Удаление цифрового ключа автомобиля (→ стр. 211)
- Запирание и отпирание автомобиля с помощью цифрового ключа (→ стр. 212)
- Изменение настроек отпирания для цифрового ключа автомобиля (→ стр. 213)
- Устранение проблем с цифровым ключом автомобиля (→ стр. 213)

Настройка цифрового ключа автомобиля

Условия

- Учетная запись пользователя Mercedes me настроена: <https://www.mercedes.me>
- Совместимое оконечное устройство имеет последнюю версию операционной системы.
- Приложение Mercedes me установлено на оконечном устройстве (на выбор).
- Вы получили электронное письмо от Mercedes me connect.
Если Вы выбрали комплектацию «Цифровой ключ автомобиля», Вы получите электронное письмо с информацией о том, как настроить цифровой ключ.
- Bluetooth® в оконечном устройстве включен.
- Оконечное устройство достаточно заряжено.

СПОСОБЫ НАСТРОЙКИ ОКОНЕЧНОГО УСТРОЙСТВА В КАЧЕСТВЕ ЦИФРОВОГО КЛЮЧА:

- через приложение Mercedes me





- по электронной почте
- через мультимедийную систему MBUX

 Для настройки мобильного устройства необходимо включить питание. Действительный ключ автомобиля должен находиться в салоне и распознаваться системой.

НАСТРОЙКА С ПОМОЩЬЮ ПРИЛОЖЕНИЯ MERCEDES ME

- ▶ Запустите приложение Mercedes me.
- ▶ Выберите меню «Настройка цифрового ключа».
- ▶ Следуйте указаниям в приложении Mercedes me.

Когда появится сообщение «Добавить ключ и установить сопряжение с автомобилем»:

- ▶ Поместите оконечное устройство в вещевое отделение (→ стр. 393).
- ▶ Следуйте указаниям на оконечном устройстве.
Теперь ваше оконечное устройство сохранено как цифровой ключ автомобиля в приложении Wallet.-

НАСТРОЙКА ПО ЭЛЕКТРОННОЙ ПОЧТЕ

- ▶ Откройте электронное письмо от Mercedes me connect.
- ▶ Следуйте указаниям в письме.
Теперь ваше оконечное устройство сохранено как цифровой ключ автомобиля в приложении Wallet.-

или

- ▶ Откройте ссылку в электронном письме на оконечном устройстве, которое вы хотите использовать в качестве цифрового ключа автомобиля.

- ▶ Следуйте указаниям на оконечном устройстве.

Когда появится сообщение «Добавить ключ и установить сопряжение с автомобилем»:

- ▶ Поместите оконечное устройство в вещевое отделение (→ стр. 393).
- ▶ Следуйте указаниям на оконечном устройстве.
Теперь ваше оконечное устройство сохранено как цифровой ключ автомобиля в приложении Wallet.-

или

- ▶ Настройте оконечное устройство на автомобиле.
- ▶ Поместите оконечное устройство в вещевое отделение (→ стр. 393).
На оконечном устройстве отображается «Цифровой ключ автомобиля Mercedes-Benz».
- ▶ Нажмите «Ввести код».
Появится дисплей для ввода кода.

- ▶ Введите 8-значный код, указанный в электронном письме.

Когда появится сообщение «Добавить ключ и установить сопряжение с автомобилем»:

- ▶ Следуйте указаниям на оконечном устройстве.
Теперь ваше оконечное устройство сохранено как цифровой ключ автомобиля в приложении Wallet.-

НАСТРОЙКА ЧЕРЕЗ МУЛЬТИМЕДИЙНУЮ СИСТЕМУ MBUX

- ▶ Выберите в мультимедийной системе необходимое меню [Установки](#), [Автомобиль](#), [Открывание/закрывание](#).
- ▶ Выберите меню [Цифровой автомобильный ключ](#).



- ▶ Следуйте указаниям в мультимедийной системе. Теперь ваше оконечное устройство сохранено как цифровой ключ автомобиля в приложении Wallet.-

i Теперь цифровой ключ можно использовать как и обычный ключ автомобиля (→ стр. 212).

- i** Настройка и управление цифровым ключом автомобиля:
- Функция (→ стр. 208)
 - Управление (→ стр. 210)
 - Удаление (→ стр. 211)
 - Изменение настроек отпирания для цифрового ключа (→ стр. 213)

Управление цифровым ключом автомобиля

Условия

- Совместимое оконечное устройство активировано в качестве цифрового ключа автомобиля.
- В оконечном устройстве (с активированным цифровым ключом) включен Bluetooth®.
- Оконечное устройство достаточно заряжено.

У ВАС ЕСТЬ СЛЕДУЮЩИЕ ВОЗМОЖНОСТИ УПРАВЛЕНИЯ ЦИФРОВЫМ КЛЮЧОМ АВТОМОБИЛЯ:

- Выключение или включение экспресс-режима (комфортного режима). Доступность этой функции зависит от оконечного устройства.

- Настройка других оконечных устройств членов семьи или друзей в качестве цифровых ключей автомобиля
- Настройка прав доступа к цифровому ключу автомобиля

ВЫКЛЮЧЕНИЕ ИЛИ ВКЛЮЧЕНИЕ ЭКСПРЕСС-РЕЖИМА

- ▶ Запустите приложение Wallet- на оконечном устройстве.
- ▶ Выключите или включите экспресс-режим.

i Экспресс-режим включен по умолчанию. Данная настройка позволяет максимально эффективно использовать цифровой ключ автомобиля.

Если экспресс-режим выключен и аккумулятор оконечного устройства сильно разряжен, Вы больше не сможете разблокировать автомобиль с помощью функции NFC.

Выключайте экспресс-режим только в том случае, если Вы не хотите использовать функцию цифрового ключа автомобиля.

НАСТРОЙКА ДРУГИХ КОНЕЧНЫХ УСТРОЙСТВ В КАЧЕСТВЕ ЦИФРОВЫХ КЛЮЧЕЙ АВТОМОБИЛЯ

- ▶ Запустите приложение Wallet- на оконечном устройстве.
- ▶ Выберите меню «Пригласить людей воспользоваться Вашим ключом Mercedes-Benz».
- ▶ Следуйте указаниям на оконечном устройстве.

i Mercedes-Benz рекомендует активировать общий ключ, используя его на автомобиле сразу же после обмена.





НАСТРОЙКА ПРАВ ДОСТУПА К ЦИФРОВОМУ КЛЮЧУ АВТОМОБИЛЯ ЦИФРОВЫМ АВТОМОБИЛЬНЫМ КЛЮЧАМ МОЖНО НАЗНАЧИТЬ СЛЕДУЮЩИЕ ПРАВА ДОСТУПА:

- Разрешение на доступ и управление автомобилем
- Разрешение на доступ к автомобилю

- ▶ Запустите приложение Wallet- на конечном устройстве.
- ▶ Выберите меню «Пригласить людей воспользоваться Вашим ключом Mercedes-Benz».
- ▶ Выберите меню «Настроить доступ к ключу автомобиля».
- ▶ Следуйте указаниям на конечном устройстве.

- i** Дополнительная информация о цифровом ключе:
- Функция (→ стр. 208)
 - Настройка (→ стр. 208)
 - Удаление (→ стр. 211)
 - Изменение настроек отпирания для цифрового ключа автомобиля (→ стр. 213)

Удаление цифрового ключа автомобиля

Условия

- Совместимое оконечное устройство активировано в качестве цифрового ключа автомобиля.
- В оконечном устройстве (с активированным цифровым ключом) включен Bluetooth®.
- Оконечное устройство достаточно заряжено.

ЦИФРОВОЙ КЛЮЧ АВТОМОБИЛЯ МОЖНО УДАЛИТЬ:

- через приложение Wallet-
- через портал производителя устройства
- в учетной записи пользователя Mercedes me
- через мультимедийную систему MBUX

i Вы можете удалить отдельных пользователей или свой цифровой ключ автомобиля из оконечного устройства.

УДАЛЕНИЕ ЧЕРЕЗ ПРИЛОЖЕНИЕ WALLET-

- ▶ Запустите приложение Wallet- на оконечном устройстве.
- ▶ Выберите пользователя, цифровой ключ которого необходимо удалить.
- ▶ Следуйте указаниям на оконечном устройстве.
Выбранный цифровой ключ автомобиля удален и больше не может быть использован.

УДАЛЕНИЕ ЧЕРЕЗ ПОРТАЛ ПРОИЗВОДИТЕЛЯ УСТРОЙСТВА

- ▶ Войдите на портал производителя устройства.
- ▶ Следуйте указаниям.
Выбранный цифровой ключ автомобиля удален и больше не может быть использован.

УДАЛЕНИЕ В УЧЕТНОЙ ЗАПИСИ ПОЛЬЗОВАТЕЛЯ MERCEDES ME ДОСТУПНЫЕ ВОЗМОЖНОСТИ:

- удалить привязанный цифровой ключ автомобиля
- подать возражение против условий использования и отозвать свое согласие
- удалить учетную запись пользователя



- ▶ Войдите в учетную запись пользователя Mercedes me.
- ▶ Выберите один из вышеуказанных способов.
- ▶ Выбранный цифровой ключ автомобиля удален и больше не может быть использован.

УДАЛЕНИЕ ЧЕРЕЗ МУЛЬТИМЕДИЙНУЮ СИСТЕМУ MBUX ДОСТУПНЫЕ ВОЗМОЖНОСТИ:

- отключить все цифровые ключи
 - изменить цифровой ключ основного владельца
 - отключить цифровой ключ владельца
 - удалить цифровой ключ автомобиля
- ▶ Выберите в мультимедийной системе необходимое меню [Установки](#), [Автомобиль](#), [Открытие/закрытие](#).
 - ▶ Выберите меню [Цифровой автомобильный ключ](#).
 - ▶ Выберите один из вышеуказанных способов.
 - ▶ Следуйте указаниям в мультимедийной системе.
 - ▶ Выбранный цифровой ключ автомобиля удален и больше не может быть использован.

- i** Дополнительная информация о цифровом ключе:
- Функция (→ стр. 208)
 - Настройка (→ стр. 208)
 - Управление (→ стр. 210)
 - Изменение настроек отпирания для цифрового ключа автомобиля (→ стр. 213)

Запирание и отпирание автомобиля с помощью цифрового ключа

Условия

- Сервис «Цифровой ключ автомобиля» активирован через приложение Mercedes me: <https://www.mercedes.me>
- В оконечном устройстве (с активированным цифровым ключом) включен Bluetooth®.
- Оконечное устройство достаточно заряжено.

Если аккумулятор цифрового ключа сильно разряжен, автомобиль можно запирать и отпирать с помощью функции NFC (аварийная разблокировка).

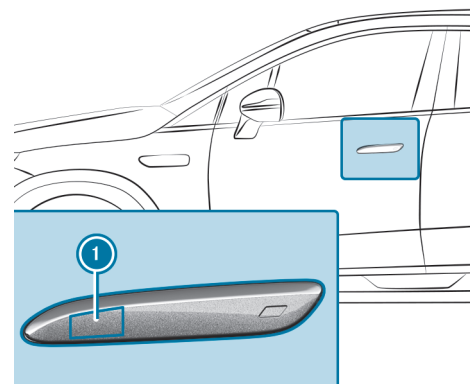



- ▶ **Запирание и отпирание автомобиля с помощью функции NFC:** поднесите цифровой ключ к ручке двери (антенна NFC **1**) на 5-10 секунд.

- i** Если Bluetooth® соединение нарушено или аккумулятор цифрового ключа сильно разряжен, автомобиль также можно запустить с помощью функции NFC (→ стр. 393).



В зависимости от окончного устройства Вы можете продолжать пользоваться функцией KEYLESS-GO некоторое время, даже если аккумулятор цифрового ключа сильно разряжен.

 Mercedes-Benz рекомендует иметь ключ при себе на случай функциональных ограничений (→ стр. 205).

 Mercedes-Benz рекомендует, чтобы во время поездки цифровой ключ находился в вещевом отделении (→ стр. 393).

Изменение настроек отпирания для цифрового ключа автомобиля

Мультимедийная система:

 >> **Установки** >> **Автомобиль** >> **Открывание/закрывание**

УСТАНОВКА ВЫБОРОЧНОГО ИЛИ ПОЛНОГО ОТПИРАНИЯ

- ▶ Включите опцию **Разблокировать только дверь водителя**.
Применяется выборочное отпирание. Если эта функция отключена, с помощью ключа владельца отпирается весь автомобиль.

 При отпирании с помощью функции NFC всегда отпирается весь автомобиль. Возможность выборочного отпирания в этом случае не предусмотрена.

 Дополнительная информация о запирании и отпирании автомобиля с помощью цифрового ключа (→ стр. 212).

Устранение проблем с цифровым ключом автомобиля

АВТОМОБИЛЬ БОЛЬШЕ НЕВОЗМОЖНО ЗАПЕРЕТЬ И ОТПЕРЕТЬ С ПОМОЩЬЮ ЦИФРОВОГО КЛЮЧА.

ВОЗМОЖНЫЕ ПРИЧИНЫ:

- Выключен Bluetooth® в цифровом ключе.
 - Аккумулятор цифрового ключа сильно или полностью разряжен.
- ▶ Включите Bluetooth® в цифровом ключе.
 - ▶ Проверьте заряд аккумулятора цифрового ключа.
 - ▶ При необходимости зарядите аккумулятор цифрового ключа.
 - ▶ Для запирания и отпирания автомобиля используйте функцию NFC цифрового ключа (аварийная разблокировка) (→ стр. 212).
 - ▶ Используйте ключ автомобиля.
 - ▶ Для запирания или отпирания используйте аварийный ключ (→ стр. 220).
 - ▶ Проверьте автомобиль и цифровой ключ на специализированной СТО.

СИЛЬНЫЙ ИСТОЧНИК РАДИОВОЛН СОЗДАЕТ ПОМЕХИ.

ВОЗМОЖНЫЕ ПРИЧИНЫ ОТРИЦАТЕЛЬНОГО ВЛИЯНИЯ НА ФУНКЦИЮ ЦИФРОВОГО КЛЮЧА АВТОМОБИЛЯ:

- Высоковольтные провода
- Мобильные телефоны
- Электронные устройства (ноутбуки, планшеты)
- Экранирование металлическими предметами или индукционными петлями для механизма электропривода открывания шлагбаума или ворот



- ▶ Следите, чтобы между цифровым ключом и потенциальным источником помех было достаточное расстояние.

ЦИФРОВОЙ КЛЮЧ УТЕРЯН.

- ▶ Удалите цифровой ключ автомобиля (→ стр. 211).





< Двери

Указания, касающиеся дополнительного замка дверей

Дополнительный замок двери доступен только в автомобилях для Соединенного Королевства.

⚠ ОСТОРОЖНО

Опасность травмирования находящихся в автомобиле людей при активированной дополнительной блокировке дверей

Если устройство дополнительной блокировки дверей активировано, то двери больше не могут быть открыты изнутри.

- ▶ Никогда не оставляйте людей, особенно детей, в автомобиле без присмотра.
- ▶ Если в автомобиле находятся люди, не активируйте дополнительную блокировку дверей.

АКТИВИРОВАНИЕ ДОПОЛНИТЕЛЬНОГО ЗАМКА ДВЕРИ ПРОИЗВОДИТСЯ АВТОМАТИЧЕСКИ В СЛЕДУЮЩИХ СЛУЧАЯХ:

- Запирание автомобиля с помощью ключа.
- Запирание автомобиля с помощью системы KEYLESS-GO.
- После запирания с помощью функции NFC (**автомобили с цифровым ключом**)

Если автомобиль запирается с помощью приложения Mercedes me connect, дополнительный замок двери не применяется (→ стр. 784).

Дополнительный замок двери не дает открыть дверь изнутри.

i После блокировки Вы можете использовать звуковой сигнал автомобиля.

Если Вы хотите запереть автомобиль без дополнительного замка двери, перед запираем отключите систему охраны салона (→ стр. 246).

Отпирание и открывание дверей изнутри

- ▶ **Только для Соединенного Королевства:** учитывайте указания, касающиеся дополнительной блокировки дверей (→ стр. 215).



- ▶ Потяните за ручку двери **1**.





Централизованное запираение и отпираение автомобиля изнутри

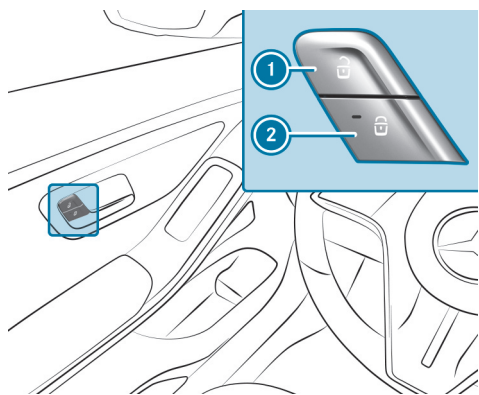

▶ **Отпираение:** нажмите на клавишу ①.

▶ **Запираение:** нажмите на клавишу ②.

Если автомобиль заперт, в клавише ② горит красная контрольная лампа.

 Клавиши также расположены на задних дверях.

Блокировка и разблокировка откидной крышки заправочного люка не производится.

Подключаемый гибрид: также производится блокировка и разблокировка защитной крышки розетки. Защитную крышку розетки все равно можно открыть, если система распознала ключ в автомобиле.

АВТОМОБИЛЬ НЕ ОТПИРАЕТСЯ ПРИ НАЖАТИИ КЛАВИШИ ①:

- если автомобиль заперт с помощью ключа;
- если автомобиль заперт с помощью системы KEYLESS-GO;

- после запираения с помощью функции NFC (**автомобили с цифровым ключом**).

Плоские задвигаемые ручки дверей: выдвигание или задвигание

РУЧКИ ДВЕРЕЙ ВЫДВИГАЮТСЯ АВТОМАТИЧЕСКИ:

- если разблокировать замки автомобиля с помощью ключа
- если Вы прикасаетесь к одной из двух наружных поверхностей датчика ручки двери (если замки автомобиля разблокированы)

РУЧКИ ДВЕРЕЙ АВТОМАТИЧЕСКИ ЗАДВИГАЮТСЯ:

- если заблокировать замки автомобиля с помощью ключа
- при трогании с места
- по окончании времени ожидания

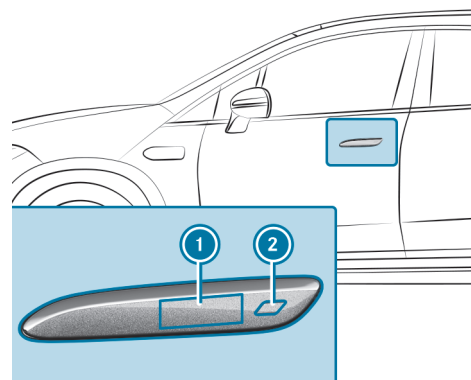

▶ **Выдвигание ручки двери:** прикоснитесь к наружным поверхностям датчика ① или ②.



▶ Если замки автомобиля были заблокированы автоматически и в него хочет сесть еще один человек: для разблокировки замков автомобиля нажмите на клавишу в двери водителя (→ стр. 216).

Ручки дверей выдвинутся.

Запирание и отпирание автомобиля с помощью системы KEYLESS-GO

Условия

- Ключ находится за пределами автомобиля.
- Расстояние от ключа до автомобиля составляет не более 1 м.
- Дверь водителя и дверь, ручку которой Вы используете в данный момент, закрыты.

i **Автомобили с цифровым ключом:** цифровой ключ можно использовать так же, как и обычный ключ автомобиля.

РУЧКИ ДВЕРЕЙ ВЫДВИГАЮТСЯ АВТОМАТИЧЕСКИ:

- если система распознает ключ автомобиля (двери пока еще заперты);
- если автомобиль отпирается с помощью ключа;
- если Вы касаетесь одной из двух наружных поверхностей датчика ручки двери (двери не заперты).

РУЧКИ ДВЕРЕЙ АВТОМАТИЧЕСКИ ЗАДВИГАЮТСЯ:

- если автомобиль запирается с помощью ключа;
- если Вы касаетесь одной из двух наружных поверхностей датчика ручки двери для запирания;
- после комфортного закрывания; (→ стр. 233)

- при трогании с места;
- по окончании времени ожидания.



УКАЗАНИЕ

Повреждения автомобиля вследствие непреднамеренного открывания крышки багажника или двери

- при пользовании автоматической моечной установкой,
- при использовании водоструйного моющего аппарата высокого давления.



В таких ситуациях деактивируйте функцию ключа.

или



Следите за тем, чтобы ключ находился на расстоянии минимум 3 м (моечная установка высокого давления) или 6 м (автомобильная мойка) от автомобиля.

Автомобили с цифровым ключом:



! УКАЗАНИЕ

Повреждения автомобиля вследствие непреднамеренного открывания крышки багажника или одной из дверей

- при пользовании автоматической мойкой,
- при использовании мойки высокого давления.

▶ В таких ситуациях выключайте цифровой ключ.

или

▶ Убедитесь, что цифровой ключ находится на расстоянии не менее 3 м (мойка высокого давления) или 6 м (автоматическая мойка) от автомобиля.

СОБЛЮДАЙТЕ УКАЗАНИЯ:

- по мойке автомобиля в автомойке; (→ стр. 47)
- по использованию мойки высокого давления. (→ стр. 873)

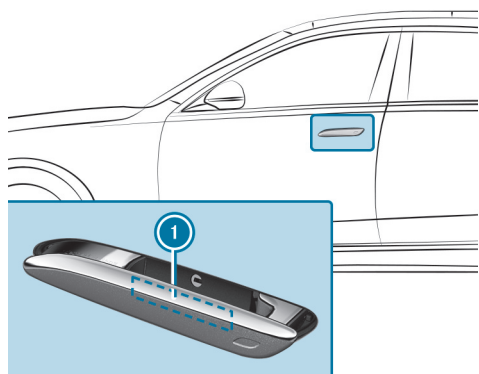

▶ **Отпирание автомобиля:** при выдвинутой ручке двери прикоснитесь к внутренней поверхности ручки ①.

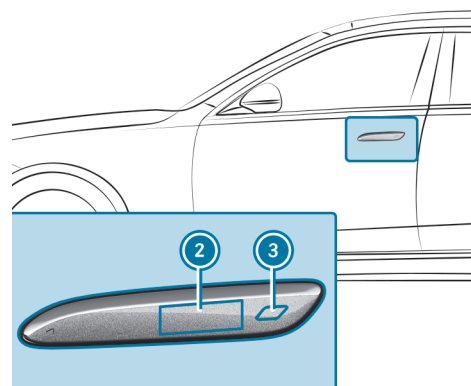

▶ **Если автомобиль не заперт:** чтобы выдвинуть ручку двери, прикоснитесь к поверхности датчика ② или ③.

▶ **Если автомобиль заперт:** чтобы отпереть, прикоснитесь к поверхности датчика ② или ③.

▶ **Запирание автомобиля:** прикоснитесь к поверхности датчика ② или ③.

▶ **Функция комфортного закрывания:** прикоснитесь к вогнутой поверхности датчика ③ и не убирайте руку.

① Дополнительная информация о функции комфортного закрывания (→ стр. 233).

По следующей ссылке можно посмотреть анимационный ролик на эту тему:





Устранение проблем с системой KEYLESS-GO

ЗАПИРАНИЕ И ОТПИРАНИЕ АВТОМОБИЛЯ С ПОМОЩЬЮ СИСТЕМЫ KEYLESS-GO БОЛЬШЕ НЕВОЗМОЖНЫ.

ВОЗМОЖНЫЕ ПРИЧИНЫ:

- Функция ключа отключена.
Это также относится к цифровому ключу автомобиля.
- Батарейка ключа почти или полностью разрядилась.
Автомобили с цифровым ключом: в зависимости от окончного устройства Вы можете продолжать пользоваться функцией KEYLESS-GO в течение определенного времени, даже если аккумулятор цифрового ключа сильно разряжен.

- ▶ Активируйте функцию ключа (→ стр. 83).
- ▶ Проверьте батарейку по контрольной лампе (→ стр. 203).
- ▶ При необходимости замените батарейку ключа (→ стр. 206).
- ▶ Используйте запасной ключ.
- ▶ Для запирания или отпирания используйте аварийный ключ (→ стр. 220).
- ▶ Проверьте автомобиль и ключ на специализированной СТО.

СИЛЬНЫЙ ИСТОЧНИК РАДИОВОЛН СОЗДАЕТ ПОМЕХИ.

ВОЗМОЖНЫЕ ПРИЧИНЫ ОТРИЦАТЕЛЬНОГО ВЛИЯНИЯ НА ФУНКЦИЮ KEYLESS-GO:

- Высоковольтные провода
- Мобильные телефоны
- Электронные устройства (ноутбуки, планшеты)

- Экранирование металлическими предметами или индукционными петлями для механизма электропривода открывания шлагбаума или ворот
- ▶ Следите, чтобы между ключом и потенциальным источником помех было достаточное расстояние.

Включение или выключение автоматического запирания в мультимедийной системе MBUX

Мультимедийная система:

  **Установки**  **Автомобиль**  **Открывание/закрывание**

 Если при работающем двигателе скорость автомобиля превышает скорость пешехода, двери автоматически запираются.

- ▶ Включите или выключите [Автом.блокировка дверей](#).

В СЛЕДУЮЩИХ СИТУАЦИЯХ СУЩЕСТВУЕТ ОПАСНОСТЬ ЗАПИРАНИЯ АВТОМОБИЛЯ ПРИ ВКЛЮЧЕННОЙ ФУНКЦИИ:

- при буксировке или толкании автомобиля с целью запуска двигателя;
- при испытании автомобиля на роликовом стенде.





Функция сервозакрывания

⚠ ОСТОРОЖНО

Опасность защемления при автоматическом притягивании дверей

Опасность защемления частей тела или предметов и опасность травмирования.

- ▶ Следите за тем, чтобы никакие части тела и предметы не находились в зоне закрывания.
- ▶ Автоматическое притягивание двери можно прервать, потянув за наружную или за внутреннюю ручку двери.

Если Вы закрыли дверь до первого положения фиксации в замке, то усилитель механизма закрывания дверей автоматически притягивает дверь до полной фиксации в замке.

- ⓘ При блокировке замков автомобиля снаружи или во время начала движения может автоматически включиться функция доводчика дверей.

Блокировка и разблокировка автомобиля при помощи аварийного ключа

РАЗБЛОКИРОВКА ЛЕВОЙ ДВЕРИ АВАРИЙНЫМ КЛЮЧОМ

- ⓘ При отпирании и открывании двери водителя аварийным ключом срабатывает противозломно-противоугонная система.

- ⓘ При отпирании двери водителя аварийным ключом крышка багажника не отпирается.

- ⓘ Информация о запуске автомобиля с ключом в вещевом отделении (аварийный режим эксплуатации) (→ стр. 394).
Информация о запуске автомобиля с цифровым ключом в вещевом отделении (аварийный режим эксплуатации) (→ стр. 393).

Автомобили без системы KEYLESS-GO

- ▶ Извлеките аварийный ключ (→ стр. 205).

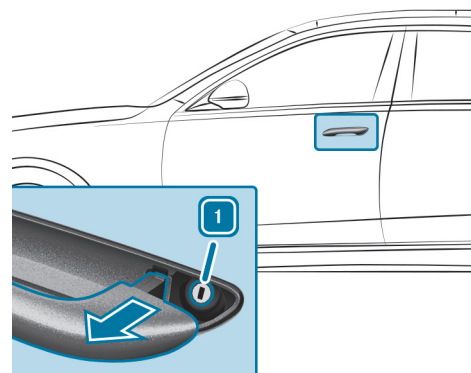

- ▶ Слегка потяните за ручку двери и удерживайте ее вытянутой.
- ▶ Вставьте аварийный ключ в замковый цилиндр.
- ▶ Поверните аварийный ключ влево в положение **1**.
- ▶ Поверните аварийный ключ обратно в исходное положение.
- ▶ Извлеките аварийный ключ и отпустите ручку двери.



Автомобили с системой KEYLESS-GO

- ▶ Извлеките аварийный ключ (→ стр. 205).

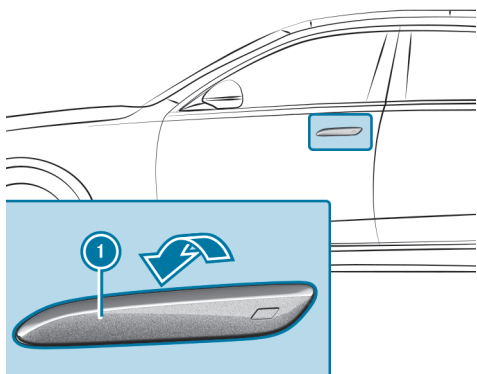

Если ручка двери втянута:

- ▶ Вставьте плоский неметаллический предмет сверху за втянутую ручку двери ① и слегка отожмите ее наружу.
- ▶ Возьмитесь за ручку двери снизу сзади ① и потяните наружу до сопротивления и удерживайте в вытянутом положении.

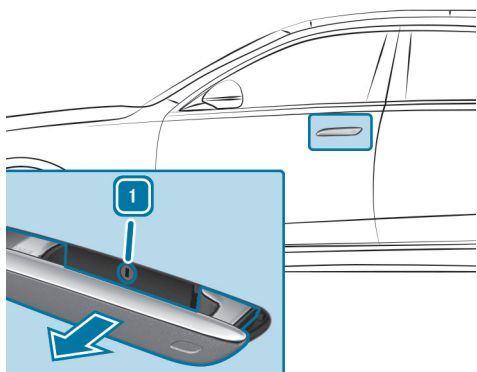

Если ручка двери выдвинута наружу:

- ▶ Потяните за ручку двери ① наружу до сопротивления и удерживайте в вытянутом положении.
- ▶ Вставьте аварийный ключ в замковый цилиндр.
- ▶ Поверните аварийный ключ влево в положение ①.
- ▶ Потяните за ручку двери ① наружу с усилием с преодолением сопротивления.
- ▶ Поверните аварийный ключ обратно в исходное положение.
- ▶ Извлеките аварийный ключ и отпустите ручку двери.

По следующей ссылке можно посмотреть анимационный ролик на эту тему:

ЗАПИРАНИЕ ДВЕРЕЙ

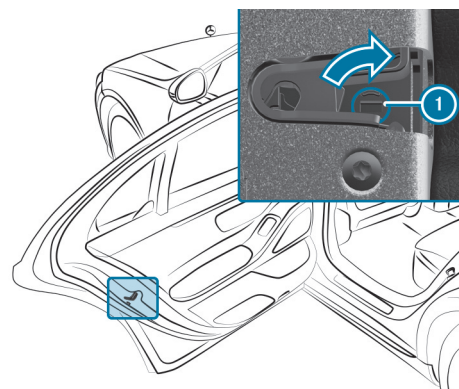

- ▶ Вставьте подходящий предмет, например, аварийный ключ, в паз ① замка двери.
- ▶ **Запирание с левой стороны автомобиля:** поверните аварийный ключ до упора вправо.





▶ **Запирание с правой стороны автомобиля:** поверните аварийный ключ до упора влево.

Если запертая дверь впоследствии будет закрыта, открыть ее снаружи будет невозможно.





< Багажник

Открытие крышки багажника

⚠️ ОПАСНО

Опасность отравления отработавшими газами

Двигатели внутреннего сгорания производят выброс токсичных отработавших газов, например монооксида углерода. Если крышка багажника открыта при работающем двигателе, особенно во время движения, отработавшие газы могут попасть в салон автомобиля.

- ▶ Всегда выключайте двигатель перед открытием крышки багажника.
- ▶ Никогда не производите движение с открытой крышкой багажника.

! УКАЗАНИЕ

Повреждение крышки багажника препятствиями, находящимися над автомобилем

При открывании крышка багажника поднимается вверх.

- ▶ Следите за тем, чтобы над крышкой багажника было достаточно места.

- ▶ Потяните ручку крышки багажника.
- ▶ **Автомобили с функцией HANDS-FREE ACCESS:** проведите ногой под бампером (→ стр. 226).

АВТОМОБИЛИ С ФУНКЦИЕЙ КОМФОРТНОГО ЗАКРЫВАНИЯ КРЫШКИ БАГАЖНИКА

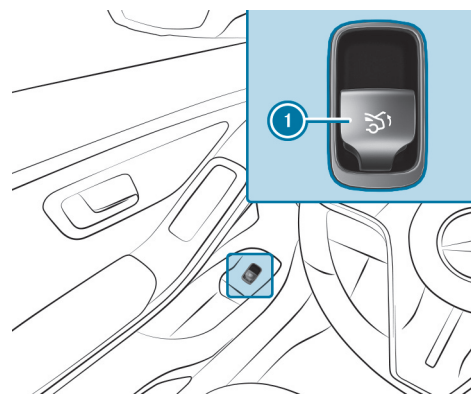

- ▶ Тяните кнопку дистанционного управления ① до тех пор, пока крышка багажника не откроется.
- или
- ▶ Нажмите и удерживайте кнопку  ключа.
- ▶ Потяните остановившуюся в промежуточном положении крышку багажника вверх. Отпустите ее, как только она начнет открываться.
- ▶ При включенном ограничителе крышки багажника потяните рукой остановившуюся крышку багажника вверх.

Если какое-либо препятствие мешает автоматическому открыванию крышки багажника, то функция распознавания блокировки остановит движение крышки багажника. Функция автоматического распознавания блокировки является лишь вспомогательным средством, и Вам все же необходимо быть внимательным.







Закрывание крышки багажника

ОСТОРОЖНО

Опасность травмирования незакрепленными предметами в автомобиле

Если находящиеся в автомобиле предметы, багаж или груз не закреплены должным образом, существует опасность их смещения, опрокидывания или падения, при котором они могут задеть находящихся в автомобиле людей.

Существует опасность травмирования, в особенности при торможении или внезапном изменении направления движения!

-  Всегда размещайте предметы так, чтобы они не могли перемещаться во время движения.
-  Зафиксируйте находящиеся в автомобиле предметы, багаж или груз во избежание их смещения или опрокидывания.

Соблюдайте указания по загрузке автомобиля.

Указания по закрыванию крышки багажника: Ваш автомобиль оснащен функцией автоматического распознавания ключа.

УЧИТЫВАЙТЕ, ЧТО В СЛЕДУЮЩЕЙ СИТУАЦИИ КРЫШКА БАГАЖНИКА НЕ БЛОКИРУЕТСЯ И СНОВА ОТКРЫВАЕТСЯ:

- Вы заблокировали автомобиль и закрыли крышку багажника, в то время как относящийся к автомобилю ключ остался в автомобиле и распознается.
- и
- Второй относящийся к автомобилю ключ не распознается вне автомобиля.

Функция автоматического распознавания ключа является лишь вспомогательным средством, и Вашего внимания она не заменяет.

 Перед тем, как заблокировать автомобиль, убедитесь в том, что как минимум один относящийся к автомобилю ключ был взят при выходе из него.

 **Закрывание крышки багажника:** потяните крышку багажника за выемку под ручку вниз и закройте, нажав на нее.



 **Автомобили с функцией комфортного закрывания крышки багажника:** если слегка нажать на крышку багажника, то она автоматически закрывается за счет функции сервозакрывания.

АВТОМОБИЛИ С ФУНКЦИЕЙ КОМФОРТНОГО ЗАКРЫВАНИЯ КРЫШКИ БАГАЖНИКА

ОСТОРОЖНО

Опасность защемления при автоматическом закрывании крышки багажника

Возможно защемление частей тела. В зоне закрывания могут находиться люди.

-  Следите за тем, чтобы в зоне закрывания никого не было.
-  Для остановки процесса закрывания можно использовать одну из следующих возможностей:
 - Нажмите кнопку  на ключе.
 - Потяните или нажмите кнопку дистанционного управления на двери водителя.
 - Нажмите кнопку закрывания или блокировки на крышке багажника.
 - Потяните ручку крышки багажника.

Автомобили с функцией HANDS-FREE ACCESS: остановить процесс закрывания можно также движением ноги под задним бампером.





- ▶ Потяните ручку крышки багажника. Отпустите ее, как только она начнет закрываться.
 - ▶ Нажмите на остановившуюся в промежуточном положении крышку багажника.
- Закрывание крышки багажника продолжается.

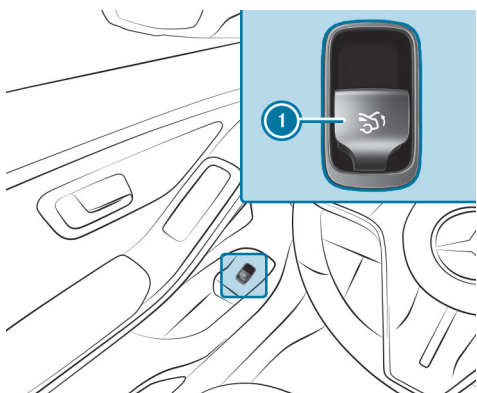

- ▶ Нажимайте на кнопку дистанционного управления **1** до тех пор, пока крышка багажника полностью не закроется.

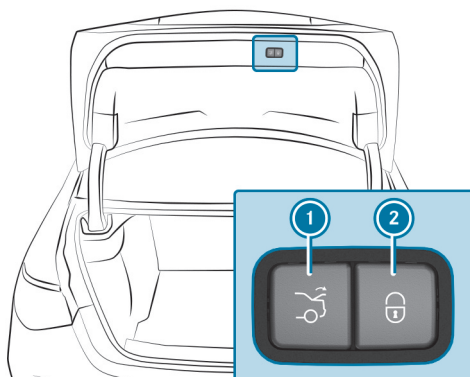

- ▶ Нажмите на кнопку закрывания **1** в крышке багажника.

АВТОМОБИЛИ С СИСТЕМОЙ KEYLESS-GO

- ▶ Нажмите на кнопку блокировки **2** в крышке багажника.
- При распознавании ключа вне автомобиля крышка багажника закрывается и автомобиль блокируется.

i **Автомобили с цифровым ключом автомобиля:** это также распространяется и на цифровой ключ автомобиля, если функция активирована и цифровой ключ привязан к автомобилю.

- ▶ При полностью открытой крышке багажника нажмите и удерживайте кнопку  ключа. При этом ключ должен находиться рядом с автомобилем.

АВТОМОБИЛИ С ФУНКЦИЕЙ HANDS-FREE ACCESS

- ▶ При полностью открытой крышке багажника проведите ногой под бампером (→ стр. 226).

АВТОМАТИЧЕСКАЯ ФУНКЦИЯ РЕВЕРСА КРЫШКИ БАГАЖНИКА

Крышка багажника оснащена системой автоматического распознавания блокировки с функцией реверса. Если в процессе автоматического закрывания какое-либо препятствие останавливает крышку багажника, то она снова автоматически открывается. Автоматическая функция реверса является лишь вспомогательным средством и не может заменить Вашего внимания.

- ▶ При закрывании следите за тем, чтобы никакие части тела не находились в зоне закрывания.



ОСТОРОЖНО

Опасность защемления, несмотря на функцию реверса

ФУНКЦИЯ РЕВЕРСА НЕ СРАБАТЫВАЕТ:

- при контакте с мягкими, легкими и узкими объектами, например пальцами,
- в конце процесса закрывания.

Функция реверса не сможет предотвратить защемление, особенно в подобных ситуациях.

 Следите за тем, чтобы никакие части тела не находились в зоне закрывания.

 В случае защемления можно использовать одну из следующих возможностей:

- Нажмите кнопку  на ключе.
- Нажмите кнопку дистанционного управления на двери водителя.
- Нажмите кнопку закрывания или блокировки на крышке багажника.
- Потяните ручку крышки багажника.

Функция HANDS-FREE ACCESS

Функция HANDS-FREE ACCESS позволяет открывать и закрывать крышку багажника или останавливать ее движением ногой под бампером. При этом коробка передач должна быть в положении **P**.

ДВИЖЕНИЕМ НОГИ МОЖНО ПОПЕРЕМЕННО ВЫПОЛНЯТЬ ОТКРЫВАНИЕ ИЛИ ЗАКРЫВАНИЕ.

- Если открывание крышки багажника остановить движением ногой, при следующем движении ногой крышка багажника закроется.
- Если закрывание крышки багажника остановить движением ногой, при следующем движении ногой крышка багажника откроется.

В СЛЕДУЮЩИХ СЛУЧАЯХ КРЫШКУ БАГАЖНИКА МОЖНО ЗАКРЫТЬ ТОЛЬКО С ПОМОЩЬЮ ФУНКЦИИ HANDS-FREE ACCESS:

- Если автомобиль включен и функция отпирания настроена на отпирание только двери водителя (→ стр. 204).
- Если автомобиль заперли клавишей центрального замка изнутри (→ стр. 216).

Соблюдайте указания при открывании (→ стр. 223) и закрывании (→ стр. 224) крышки багажника.

-  Открывание и закрывание крышки багажника сопровождается предупредительным звуковым сигналом.

ОСТОРОЖНО

Опасность ожога горячими элементами системы выпуска ОГ

Элементы системы выпуска ОГ автомобиля могут сильно нагреться. Если Вы пользуетесь функцией HANDS-FREE ACCESS, Вы можете обжечься при прикосновении к элементам системы выпуска ОГ.

-  Всегда следите за тем, чтобы движение ногой производилось только в зоне действия датчиков.



! УКАЗАНИЕ

Повреждения автомобиля вследствие непреднамеренного открывания крышки багажника или двери

- при пользовании автоматической моечной установкой,
- при использовании водоструйного моющего аппарата высокого давления.

▶ В таких ситуациях деактивируйте функцию ключа.
или

▶ Следите за тем, чтобы ключ находился на расстоянии минимум 3 м (моечная установка высокого давления) или 6 м (автомобильная мойка) от автомобиля.

Автомобили с цифровым ключом:

! УКАЗАНИЕ

Повреждения автомобиля вследствие непреднамеренного открывания крышки багажника или одной из дверей

- при пользовании автоматической мойкой,
- при использовании мойки высокого давления.

▶ В таких ситуациях выключайте цифровой ключ.
или

▶ Убедитесь, что цифровой ключ находится на расстоянии не менее 3 м (мойка высокого давления) или 6 м (автоматическая мойка) от автомобиля.

УЧИТЫВАЙТЕ СЛЕДУЮЩИЕ УКАЗАНИЯ:

- Ключ находится позади автомобиля.
Если ключ не распознан:
 - Возьмите ключ в руки.
или
 - Убедитесь, что функция ключа активирована (→ стр. 83).
- **Автомобили с цифровым ключом:** цифровой ключ находится позади автомобиля.
- При выполнении движения ногой Вы должны находиться на расстоянии не менее 30 см от автомобиля.
- При выполнении движения ногой не касайтесь бампера.
- Не выполняйте движение ногой слишком медленно.
- Движение ногой следует выполнять в сторону автомобиля и от него.
- **Автомобили с фаркопом:** проводите ногой слева или справа от сцепного шара.

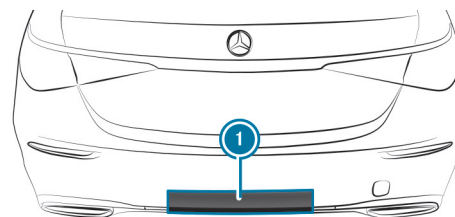

① Область действия датчиков

Если несколько движений ногой подряд безуспешны, подождите десять секунд.

СИСТЕМНЫЕ ПРЕДЕЛЫ

В СЛЕДУЮЩИХ СИТУАЦИЯХ СИСТЕМА МОЖЕТ НЕ РАБОТАТЬ ИЛИ РАБОТАТЬ ОГРАНИЧЕННО:

- При загрязнении датчиков, например, дорожной солью или снегом.

Прежде чем выполнять движение ногой, убедитесь, что стоите устойчиво. В противном случае Вы можете потерять равновесие, например, когда гололед.



- При движении не ногой, а протезом.

В СЛЕДУЮЩИХ СИТУАЦИЯХ КРЫШКА БАГАЖНИКА МОЖЕТ ОТКРЫТЬСЯ ИЛИ ЗАКРЫТЬСЯ НЕПРЕДНАМЕРЕННО:

- При попадании рук или ног в область действия датчиков, например, при полировке автомобиля или подъеме предметов с земли.
- При перемещении предметов или попытке поставить предметы на землю позади автомобиля, например, при обращении со шлангом топливораздаточной колонки, зарядным кабелем или предметами багажа.
- При натягивании стяжных ремней, чехлов или других защитных приспособлений поверх бампера.
- При использовании защитного мата, который выступает за пределы кромки багажника вниз, попадая в область действия датчиков.
- Если защитный мат не закреплен надлежащим образом.
- **Автомобили с фаркопом:** выполнение работ с фаркопом, прицепом или задним велобагажником.

В таких или подобных ситуациях отключите функцию ключа (→ стр. 83) или не держите ключ при себе.

Включение или выключение отдельной блокировки багажника

Мультимедийная система:

🏠 >>> **Установки** >>> **Автомобиль** >>> **Функции закрывания**

ВКЛЮЧЕНИЕ ОТДЕЛЬНОЙ БЛОКИРОВКИ БАГАЖНИКА

- ▶ Выберите **Блокировать багажник**.
- ▶ Установите пин-код.

- ▶ Подтвердите пин-код нажатием на **ОК**.
- ▶ Повторно введите пин-код и подтвердите ввод.
- ▶ Багажник остается заблокированным при разблокировке всего автомобиля.

i При распознавании аварии разблокировка багажника производится даже при включенной отдельной блокировке.

ВЫКЛЮЧЕНИЕ ОТДЕЛЬНОЙ БЛОКИРОВКИ БАГАЖНИКА

- ▶ Выберите **Блокировать багажник**.
- ▶ Введите пин-код.
- ▶ Если пин-код введен правильно, то отдельная блокировка багажника отключается, а пин-код удаляется.

СБРОС ПИН-КОДА

Если Вы забыли пин-код, то можно отключить отдельную блокировку багажника с помощью аварийного ключа.

- ▶ Выберите **Блокировать багажник**.
- ▶ Подтвердите сообщение **Забыли PIN-код?**
- ▶ Разблокируйте багажник в течение трех минут с помощью аварийного ключа.
- ▶ Отдельная блокировка багажника отключается, а пин-код удаляется.

Разблокировка крышки багажника с помощью аварийного ключа

- ▶ Извлеките аварийный ключ из ключа (→ стр. 205).
- ▶ Вставьте аварийный ключ до упора в замок крышки багажника.



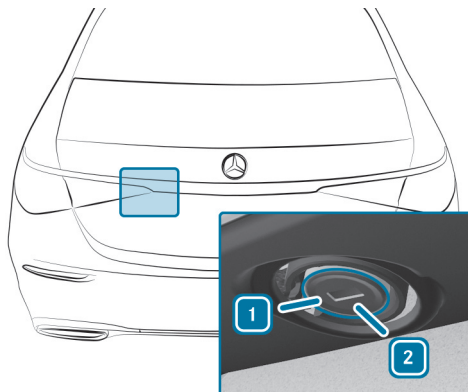

- ▶ Поверните аварийный ключ из положения **1** влево в положение **2**.
- ▶ Поверните аварийный ключ в исходное положение **1** и извлеките.

i При разблокировке и открывании крышки багажника с помощью аварийного ключа срабатывает противовзломно-противоугонная система.

Включение или выключение функции ограничения угла подъема крышки багажника

Мультимедийная система:

🏠 >> [Установки](#) >> [Автомобиль](#) >> [Другие функции](#)

- ▶ Включите или выключите [Ограничение угла открытия](#).

Благодаря данной функции крышка багажника не ударяется, например, о низкий потолок гаража.





< Боковые стекла

Открывание и закрывание боковых стекол

⚠ **ОСТОРОЖНО**

Опасность защемления при открывании бокового стекла

При открывании бокового стекла части тела могут быть втянуты или защемлены между боковым стеклом и рамой стекла.

- ▶ При открывании следите за тем, чтобы никто не прикасался к боковому стеклу.
- ▶ Если кто-то зажат, немедленно отпустите кнопку и потяните кнопку, чтобы снова закрыть стекло.

⚠ **ОСТОРОЖНО**

Опасность защемления при закрывании бокового стекла

При открывании бокового стекла части тела могут быть зажатые в зоне закрывания стекла.

- ▶ При закрывании следите за тем, чтобы части тела не находились в зоне закрывания.
- ▶ Если кто-то зажат, немедленно отпустите кнопку и нажмите на кнопку, чтобы снова открыть стекло.

⚠ **ОСТОРОЖНО**

Опасность защемления детей при управлении боковыми стеклами

При управлении боковыми стеклами дети могут быть зажатые, в особенности если они оставлены без присмотра.

- ▶ Активируйте систему защитной блокировки от детей для боковых стекол в задней части салона.
- ▶ При выходе из автомобиля всегда берите с собой ключ и запирайте автомобиль.
- ▶ Никогда не оставляйте детей в автомобиле без присмотра.

Условия



- Электропитание или двигатель автомобиля включены.

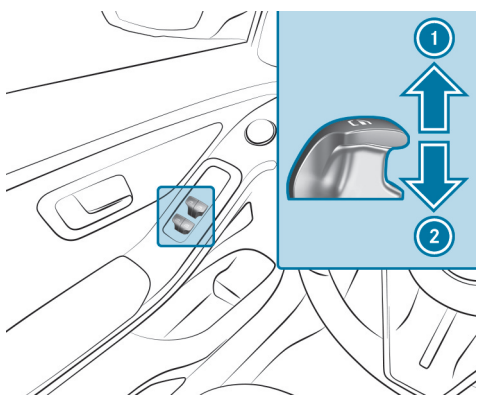



- ① Закрывание
- ② Открывание

Кнопки в двери водителя имеют приоритет.

- ▶ **Запуск автоматического режима:** нажмите или потяните кнопку  с преодолением точки сопротивления и отпустите.
- ▶ **Прерывание автоматического режима:** снова нажмите или потяните кнопку .

При выключенном двигателе можно по-прежнему управлять боковыми стеклами.

Функция также остается доступной до повторного закрывания дверей.

- ❗ **Автомобили с электроприводными солнцезащитными шторками в левой и правой задних дверях:** кнопки задних боковых стекол используются также для открывания и закрывания солнцезащитных шторок (→ стр. 241).

ФУНКЦИЯ АВТОМАТИЧЕСКОГО РЕВЕРСА БОКОВЫХ СТЕКОЛ

Если в процессе закрывания бокового стекла какой-либо предмет препятствует его дальнейшему закрыванию, то боковое стекло снова автоматически откры-

вается. Функция автоматического реверса является лишь вспомогательным средством, поэтому Вы должны быть внимательны.

- ▶ При закрывании следите за тем, чтобы никакие части тела не находились в зоне закрывания.

⚠ ОСТОРОЖНО

Опасность защемления боковым стеклом несмотря на наличие защиты путем включения функции реверса

ФУНКЦИЯ РЕВЕРСА НЕ СРАБАТЫВАЕТ:

- при контакте с мягкими, легкими и узкими объектами, например пальцами;
- во время регулировки.

В таких ситуациях функция реверса не сможет предотвратить защемление.

- ▶ При закрывании следите за тем, чтобы никакие части тела не находились в зоне закрывания.
- ▶ Если кто-то оказался защемлен, нажмите кнопку , чтобы снова открыть боковое стекло.

Автоматические функции боковых стекол

В НЕПОДВИЖНОМ АВТОМОБИЛЕ АВТОМАТИЧЕСКОЕ ЗАКРЫВАНИЕ БОКОВЫХ СТЕКОЛ ПРОИСХОДИТ В СЛЕДУЮЩИХ СЛУЧАЯХ:

- при начинающемся дожде
Распознавание дождя происходит с помощью датчика дождя в лобовом стекле.
- при очень высокой или очень низкой температуре
- спустя определенное время (в зависимости от напряжения бортовой сети)





- при сбоях в системе электропитания

Боковые стекла закрываются до положения проветривания.

Автомобили с панорамной крышей со сдвижным люком: при открытом сдвижном люке боковые стекла закрываются полностью.

Если боковые стекла при автоматическом закрывании блокируются, то соответствующее боковое стекло снова немного приоткрывается. После повторного автоматического закрывания автоматическая функция может быть деактивирована. При следующем запуске двигателя автомобиля автоматическая функция снова активируется.

Функция комфортного открывания (проветривание автомобиля перед началом поездки)

ОСТОРОЖНО

Опасность защемления при открывании бокового стекла

При открывании бокового стекла части тела могут быть втянуты или защемлены между боковым стеклом и рамой стекла.

- ▶ При открывании следите за тем, чтобы никто не прикасался к боковому стеклу.
- ▶ Если кто-то оказался защемлен, немедленно отпустите кнопку.

Условия

- Ключ находится в непосредственной близости от автомобиля.

▶ Нажмите и удерживайте клавишу  на ключе.

ВКЛЮЧАЮТСЯ СЛЕДУЮЩИЕ ФУНКЦИИ:

- Замки автомобиля разблокируются.
- Боковые стекла открываются.
- Панорамная крыша со сдвижным люком открывается.
- Включается система вентиляции сиденья водителя.

 Если солнцезащитные шторки панорамной крыши со сдвижным люком закрыты, то сначала открываются солнцезащитные шторки.

 Если солнцезащитные шторки задних дверей закрыты, то сначала открываются солнцезащитные шторки.

▶ **Прерывание функции комфортного открывания:** отпустите кнопку .

▶ **Продолжение функции комфортного открывания:** снова нажмите на кнопку  и удерживайте нажатой.





Функция комфортного закрывания (закрывание автомобиля снаружи)

ОСТОРОЖНО

Опасность защемления при невнимательном пользовании функцией комфортабельного закрывания

При комфортабельном закрывании возможно защемление частей тела в зоне закрывания бокового стекла и сдвижного верхнего люка.

 При комфортабельном закрывании контролируйте весь процесс закрывания и следите за тем, чтобы части тела не находились в зоне закрывания.

Условия

- Ключ находится в непосредственной близости от автомобиля.
-  Нажмите и удерживайте клавишу  на ключе.
ВКЛЮЧАЮТСЯ СЛЕДУЮЩИЕ ФУНКЦИИ:
 - Автомобиль блокируется.
 - Боковые окна закрываются.
 - Панорамная крыша со сдвижным люком закрывается.
-  **Прерывание функции комфортного закрывания:** отпустите клавишу .
-  **Продолжение комфортного закрывания:** снова нажмите и удерживайте клавишу .



 Функция комфортного закрывания работает также с системой KEYLESS-GO (→ стр. 217).

Устранение проблем с боковыми стеклами



ОСТОРОЖНО

Опасность защемления и опасность для жизни при отключении функции реверса

Для повторного закрывания бокового стекла непосредственно после блокировки или регулировки боковое стекло необходимо приложить увеличенное или даже максимальное усилие. Функция реверса при этом не работает, возможно защемление частей тела.

-  Следите за тем, чтобы в зоне закрывания не оказалось частей тела.
-  Чтобы остановить процесс закрывания, отпустите или повторно нажмите кнопку для открывания бокового стекла.

ОДНО ИЗ БОКОВЫХ СТЕКОЛ НЕ ЗАКРЫВАЕТСЯ, ПРИЧИНА ЭТОГО НЕЯСНА.

-  Проверьте, нет ли посторонних предметов в направляющей планке стекла.
-  Отрегулируйте боковые стекла.

Регулировка боковых стекол

Если боковое стекло при закрывании блокируется и сразу снова открывается:

-  Сразу после этого снова потяните и удерживайте соответствующую кнопку до тех пор, пока боковое стекло не будет закрыто, при этом удерживайте кнопку еще, как минимум, в течение одной секунды (повторная регулировка).
Боковое стекло закрывается без использования функции автоматического реверса.



Если боковое стекло повторно блокируется при закрывании и сразу же снова открывается:

▶ Сразу после этого снова потяните и удерживайте соответствующую кнопку до тех пор, пока боковое стекло не будет закрыто, при этом удерживайте кнопку еще, как минимум, в течение одной секунды (дополнительная регулировка).

Боковое стекло закрывается без использования функции автоматического реверса.

БОКОВЫЕ СТЕКЛА НЕ ОТКРЫВАЮТСЯ ИЛИ НЕ ЗАКРЫВАЮТСЯ С ПОМОЩЬЮ ФУНКЦИИ КОМФОРТНОГО ОТКРЫВАНИЯ.

ВОЗМОЖНЫЕ ПРИЧИНЫ:

- Элемент питания ключа почти или полностью разрядился.
- ▶ Проверьте элемент питания с помощью контрольной лампы (→ стр. 203).
- ▶ При необходимости замените элемент питания ключа (→ стр. 206).





< Сдвижной верхний люк

Открывание и закрывание сдвижного люка

i Термин «сдвижной люк» употребляется для обозначения панорамной крыши со сдвижным люком.

⚠ ОСТОРОЖНО
Опасность защемления при открывании и закрывании сдвижного люка

Возможно защемление частей тела в зоне движения люка.

- ▶ При открывании и закрывании следите за тем, чтобы никакие части тела не находились в зоне движения сдвижного люка.
- ▶ В случае защемления кого-либо немедленно уберите руки с панели управления.

или

- ▶ В автоматическом режиме прикоснитесь к панели управления. Процесс открывания или закрывания будет остановлен.

⚠ ОСТОРОЖНО
Опасность защемления при пользовании сдвижным верхним люком детьми

При пользовании сдвижным верхним люком дети могут быть защемлены, в особенности если они оставлены без присмотра.

- ▶ Никогда не оставляйте детей в автомобиле без присмотра.
- ▶ При выходе из автомобиля всегда берите с собой ключ и производите блокировку автомобиля.

⚠ ОСТОРОЖНО
Опасность защемления при открывании и закрывании солнцезащитной шторки

Части тела могут быть защемлены между солнцезащитной шторкой и обрамлением или сдвижным люком.

- ▶ При открывании или закрывании следите за тем, чтобы в зоне движения солнцезащитной шторки не находились части тела.
- ▶ В случае защемления кого-либо немедленно уберите руки с панели управления.

или

- ▶ Прикоснитесь к панели управления в автоматическом режиме. Процесс открывания или закрывания будет остановлен.



! УКАЗАНИЕ

Нарушения работы из-за снега и льда

Снег и лед могут привести к нарушениям работы сдвижного верхнего люка.

- ▶ Открывайте сдвижной верхний люк только в том случае, если на нем нет снега и льда.

! УКАЗАНИЕ

Повреждение из-за попадания влаги

- ▶ Не открывайте сдвижной люк, если только что прошел дождь.
- ▶ Не открывайте сдвижной люк сразу после мойки автомобиля в автомобильной мойке.

! УКАЗАНИЕ

Повреждение из-за выступающих предметов

Предметы, выступающие из проема сдвижного верхнего люка, могут повредить уплотнительные планки.

- ▶ Не допускайте наличия выступающих предметов в проеме сдвижного верхнего люка.

! УКАЗАНИЕ

Повреждение панорамной крыши со сдвижным люком из-за багажника на крыше

Если при установленном багажнике на крыше открывается панорамная крыша со сдвижным верхним люком, то она может быть повреждена багажником на крыше.

- ▶ Не открывайте панорамную крышу со сдвижным верхним люком при установленном багажнике на крыше.

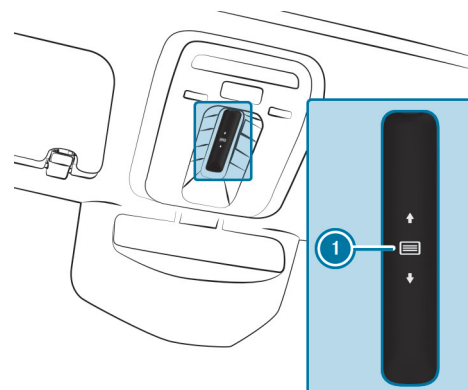

С помощью панели управления ❶ производится управление сдвижным люком и передней солнцезащитной шторкой.

Управлять панорамной крышей со сдвижным люком можно только при открытой солнцезащитной шторке.

- ▶ **Открывание:** проведите пальцем по панели управления назад ❶ и удерживайте.
- ▶ **Закрывание:** проведите пальцем по панели управления вперед ❶ и удерживайте.





- ▶ **Подъем или опускание:** кратко нажмите на панель управления ①.
- ▶ **Запуск автоматического режима:** проведите по панели управления ① вперед или назад.
- ▶ **Прерывание автоматического режима:** снова коснитесь панели управления ①.
Процесс открывания или закрывания останавливается.

УПРАВЛЕНИЕ ЗАДНЕЙ СОЛНЦЕЗАЩИТНОЙ ШТОРКОЙ ИЗ ПЕРЕДНЕЙ ЧАСТИ САЛОНА

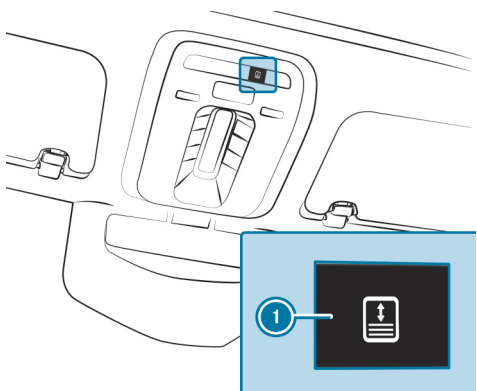

- ▶ **Открывание или закрывание:** нажмите на кнопку ①.
- ▶ **Остановка движения:** повторно нажмите на кнопку ①.

Если Вы прервете процесс открывания или закрывания, то при продолжении солнцезащитная шторка всегда сначала закрывается.

УПРАВЛЕНИЕ ЗАДНЕЙ СОЛНЦЕЗАЩИТНОЙ ШТОРКОЙ ИЗ ЗАДНЕЙ ЧАСТИ САЛОНА

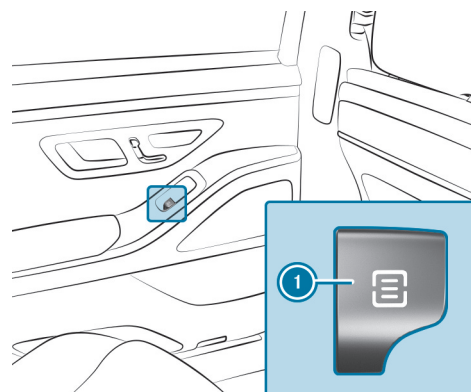

- ▶ **Открывание или закрывание вручную:** нажимайте на кнопку ① до точки сопротивления или тяните ее до тех пор, пока солнцезащитная шторка не переместится в нужное положение.
- ▶ **Полное открывание или закрывание:** нажмите или потяните кнопку ① с преодолением точки сопротивления и отпустите ее.

ФУНКЦИЯ АВТОМАТИЧЕСКОГО РЕВЕРСА СДВИЖНОГО ЛЮКА

Если процесс закрывания сдвижного люка останавливается из-за какого-либо препятствия, то сдвижной люк автоматически снова открывается. Автоматическая функция реверса является лишь вспомогательным средством и не может заменить Вашего внимания.

- ▶ Не допускайте попадания отложений, например, льда, снега или листьев, в зону открывания и на направляющие.
- ▶ При закрывании сдвижного люка следите за тем, чтобы никакие части тела или предметы не находились в зоне закрывания.







ВНИМАНИЕ

Опасность защемления, несмотря на функцию реверса

ФУНКЦИЯ РЕВЕРСА НЕ СРАБАТЫВАЕТ:

- при контакте с мягкими, легкими и тонкими объектами, например пальцами;
 - в конце процесса закрывания;
 - во время регулировки.
-  При закрывании следите за тем, чтобы никакие части тела не находились в зоне закрывания.
-  Если кто-то оказался защемлен, немедленно отпустите панель управления.
- или
-  При автоматическом закрывании коснитесь панели управления. Процесс закрывания будет прерван.

ФУНКЦИЯ АВТОМАТИЧЕСКОГО РЕВЕРСА СОЛНЦЕЗАЩИТНЫХ ШТОРОК



Если процесс закрывания солнцезащитной шторки останавливается из-за какого-либо препятствия, то она автоматически снова открывается. Автоматическая функция реверса является лишь вспомогательным средством и не может заменить Вашего внимания.

-  При закрывании солнцезащитных шторок следите за тем, чтобы никакие части тела не находились в зоне их движения.

ОСТОРОЖНО

Опасность защемления несмотря на функцию реверса

Функция реверса не реагирует в особенности на мягкие, легкие и узкие объекты, например пальцы.

-  При закрывании солнцезащитной шторки следите за тем, чтобы никакие части тела не находились в зоне ее движения.
 -  В случае защемления кого-либо немедленно уберите руки с панели управления.
- или
-  При автоматическом закрывании прикоснитесь к панели управления. Процесс закрывания остановится.

Автоматические функции сдвижного люка

-  Термин «сдвижной люк» употребляется для обозначения панорамной крыши со сдвижным люком.

В ОСТАНОВЛЕННОМ АВТОМОБИЛЕ АВТОМАТИЧЕСКОЕ ЗАКРЫВАНИЕ СДВИЖНОГО ЛЮКА ПРОИСХОДИТ В СЛЕДУЮЩИХ СИТУАЦИЯХ:

- при начинающемся дожде
Распознавание дождя происходит посредством датчика дождя в лобовом стекле.
- при очень высокой или очень низкой температуре
- спустя определенное время (в зависимости от напряжения бортовой сети)
- при сбоях в системе электропитания





После этого задняя часть сдвижного люка приподнимается, чтобы обеспечить проветривание салона автомобиля.

Если сдвижной люк блокируется в процессе автоматического закрывания, то он снова немного приоткрывается. После этого функция автоматического закрывания сдвижного люка и боковых стекол деактивирована.

ФУНКЦИЯ ЗАКРЫВАНИЯ ПРИ ДОЖДЕ ВО ВРЕМЯ ДВИЖЕНИЯ

Автомобили с панорамной крышей со сдвижным люком: приподнятый сдвижной люк автоматически опускается во время движения при начинающемся дожде.



АВТОМАТИЧЕСКОЕ ОПУСКАНИЕ

Автомобили с панорамной крышей со сдвижным люком: если сдвижной люк приподнят в задней части, то на высокой скорости движения автомобиля он автоматически немного опускается. При снижении скорости движения автомобиля он снова автоматически поднимается.

ОСТОРОЖНО

Опасность защемления при автоматическом опускании сдвижного верхнего люка

Приподнятый сдвижной верхний люк при высокой скорости движения автомобиля автоматически немного опускается в задней части.

-  Следите за тем, чтобы во время движения в зоне движения сдвижного верхнего люка не было рук.
-  В случае защемления прикоснитесь к панели управления.



Устранение проблем со сдвижным люком

ВНИМАНИЕ

Опасность защемления или опасность для жизни при повторном закрывании сдвижного люка

При повторном закрывании сразу после блокировки или регулировки сдвижной люк закрывается с повышенным или максимальным усилием.

Существует опасность защемления и даже опасность для жизни!

-  Следите, чтобы никакие части тела не находились в зоне закрывания.
-  Если кто-то оказался защемлен, немедленно отпустите панель управления.

или

-  При автоматическом закрывании коснитесь панели управления. Процесс закрывания будет прерван.

СДВИЖНОЙ ЛЮК НЕ ЗАКРЫВАЕТСЯ, И ПРИЧИНА НЕЯСНА.

-  Термин «сдвижной люк» употребляется для обозначения панорамной крыши со сдвижным люком.

Если сдвижной люк при закрывании блокируется и снова приоткрывается:

-  Сразу после срабатывания функции автоматического реверса проведите пальцем по панели управления вперед (→ стр. 235) и удерживайте палец до тех пор, пока сдвижной люк не закроется. Сдвижной люк закроется с повышенным усилием.

Если сдвижной люк снова блокируется и приоткрывается:



- ▶ Повторите предыдущее действие.
- ▶ Сдвижной люк снова закроется с повышенным усилием.

СДВИЖНОЙ ЛЮК ИЛИ ПЕРЕДНЯЯ СОЛНЦЕЗАЩИТНАЯ ШТОРКА ДВИГАЮТСЯ ТОЛЬКО РЫВКАМИ.

- ▶ Выполните юстировку сдвижного люка и солнцезащитной шторки.

Юстировка сдвижного люка и солнцезащитной шторки

- ▶ Несколько раз проведите пальцем по панели управления вперед (→ стр. 235) и удерживайте до тех пор, пока сдвижной люк не будет полностью закрыт.
- ▶ Проведите пальцем по панели управления и удерживайте ее нажатой в течение еще одной секунды.
- ▶ Проводите по панели управления и удерживайте ее нажатой до тех пор, пока передняя солнцезащитная шторка полностью не закроется.
- ▶ Проведите пальцем по панели управления и удерживайте ее нажатой в течение еще одной секунды.
- ▶ Полностью откройте сдвижной люк в автоматическом режиме, а затем снова закройте его.

ЗАДНЯЯ СОЛНЦЕЗАЩИТНАЯ ШТОРКА ДВИГАЕТСЯ ТОЛЬКО РЫВКАМИ.

- ▶ Выполните юстировку задней солнцезащитной шторки.

Юстировка задней солнцезащитной шторки

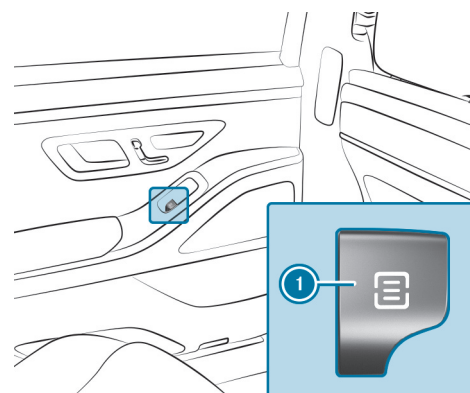

- ▶ Несколько раз потяните кнопку ❶ до тех пор, пока задняя солнцезащитная шторка не закроется полностью.
- ▶ Продолжайте тянуть кнопку ❶ в течение еще одной секунды.
- ▶ Полностью откройте заднюю солнцезащитную шторку в автоматическом режиме, а затем снова закройте ее.





< Солнцезащитные шторки

Открытие и закрытие солнцезащитных шторок на задних боковых стеклах

⚠ ОСТОРОЖНО

Опасность защемления при выдвигании или задвигании солнцезащитной шторки

При выдвигании или задвигании солнцезащитной шторки возможно защемление частей тела, находящихся в зоне ее движения.

- ▶ При выдвигании или задвигании солнцезащитной шторки следите за тем, чтобы части тела не находились в зоне ее движения.
- ▶ В случае защемления снова коротко нажмите кнопку в противоположном направлении.
Открытие или закрытие будет приостановлено. Затем солнцезащитная шторка снова возвращается в исходное положение.

! УКАЗАНИЕ

Повреждение предметами

Различные предметы могут стать причиной функциональных сбоев в работе солнцезащитной шторки.

- ▶ Следите за тем, чтобы солнцезащитная шторка могла свободно двигаться.

Вы можете управлять солнцезащитными шторками задних боковых стекол с помощью кнопок боковых стекол.

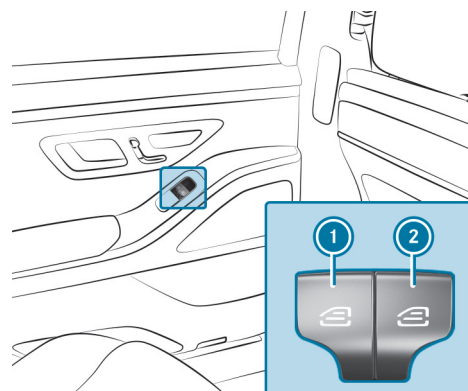

- ① Боковое стекло / солнцезащитная шторка сзади слева
- ② Боковое стекло / солнцезащитная шторка сзади справа

- ▶ **Полное закрытие:** при закрытом или закрываемся боковом стекле потяните за соответствующую кнопку.
- ▶ **Полное открытие:** нажмите соответствующую кнопку.





Открытие или закрытие солнцезащитной шторки на заднем стекле

⚠ ОСТОРОЖНО

Опасность защемления при выдвигании или задвигании солнцезащитной шторки

Возможно защемление частей тела, находящихся в зоне движения солнцезащитной шторки.

- ▶ Следите за тем, чтобы в зоне движения не было никаких частей тела.
- ▶ В случае защемления снова временно нажмите кнопку. Открывание или закрытие будет приостановлено. Затем солнцезащитная шторка снова возвращается в исходное положение.

ОТКРЫВАНИЕ ИЛИ ЗАКРЫВАНИЕ С СИДЕНЬЯ ВОДИТЕЛЯ

! УКАЗАНИЕ

Повреждение предметами

Предметы могут привести к нарушению функционирования солнцезащитной шторки.

- ▶ Не кладите предметы на заднюю полку.
- ▶ Следите, чтобы движение солнцезащитной шторки не было ограничено.

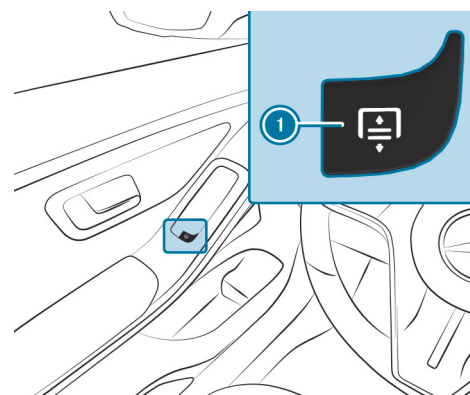

- ▶ Нажмите на кнопку ①.

ОТКРЫВАНИЕ ИЛИ ЗАКРЫВАНИЕ ИЗ ЗАДНЕЙ ЧАСТИ САЛОНА

! УКАЗАНИЕ

Повреждение предметами

Предметы могут привести к нарушению функционирования солнцезащитной шторки.

- ▶ Не кладите предметы на заднюю полку.
- ▶ Следите, чтобы движение солнцезащитной шторки не было ограничено.



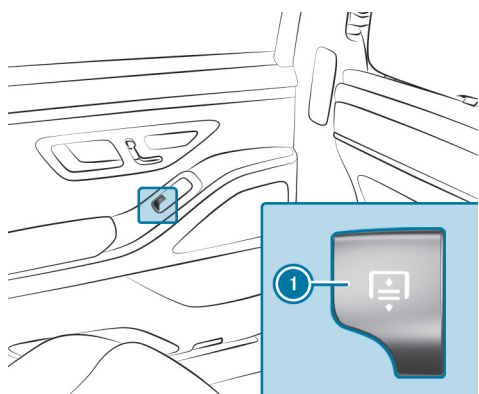

▶ **Открывание:** потяните кнопку ①.

▶ **Закрывание:** нажмите кнопку ①.

Если активирована система защитной блокировки от детей для боковых стекол в задней части салона, то кнопка ① отключена.





< Защита от кражи

Функционирование иммобилайзера

Иммобилайзер предотвращает запуск автомобиля без действующего ключа.

Это также относится к цифровому ключу автомобиля.

Иммобилайзер автоматически активируется при выключении автомобиля и автоматически отключается при его запуске.

Система EDW (противоугонная сигнализационная система)

ФУНКЦИОНИРОВАНИЕ ПРОТИВОУГОННОЙ СИГНАЛИЗАЦИОННОЙ СИСТЕМЫ EDW

ПРИ ВКЛЮЧЕННОЙ ПРОТИВОУГОННОЙ СИГНАЛИЗАЦИОННОЙ СИСТЕМЕ СВЕТОВАЯ И ЗВУКОВАЯ ТРЕВОЖНАЯ СИГНАЛИЗАЦИЯ СРАБАТЫВАЕТ В СЛЕДУЮЩИХ СИТУАЦИЯХ:

- при открывании двери
- при открывании крышки багажника
- при открывании капота
- при срабатывании системы охраны салона (→ стр. 246)
- при срабатывании защиты от буксировки (→ стр. 245)

❗ Автомобили с цифровым ключом: противоугонная сигнализационная система функционирует с цифровым ключом так же, как и с обычным ключом автомобиля.

ПРОТИВОУГОННАЯ СИГНАЛИЗАЦИОННАЯ СИСТЕМА АВТОМАТИЧЕСКИ ВКЛЮЧАЕТСЯ ПРИМЕРНО ЧЕРЕЗ ДЕСЯТЬ СЕКУНД В СЛЕДУЮЩИХ СЛУЧАЯХ:

- после запираания при помощи ключа;
- после запираания с помощью системы KEYLESS-GO;
- после запираания с помощью функции NFC (**автомобили с цифровым ключом**).

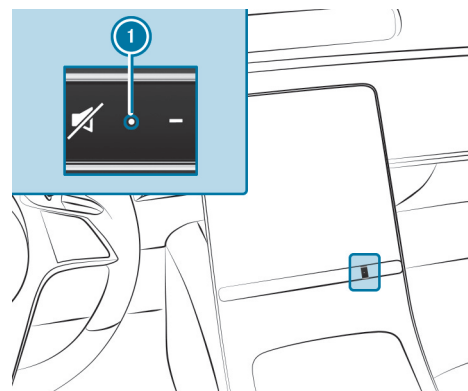

При включенной противоугонной сигнализационной системе мигает контрольная лампа **❶**.



ПРОТИВОУГОННАЯ СИГНАЛИЗАЦИОННАЯ СИСТЕМА АВТОМАТИЧЕСКИ ВЫКЛЮЧАЕТСЯ В СЛЕДУЮЩИХ СЛУЧАЯХ:

- после отпирания при помощи ключа;
- после отпирания с помощью системы KEYLESS-GO;
- после отпирания при помощи функции NFC (**автомобили с цифровым ключом**);
- после нажатия кнопки пуска/выключения двигателя Start/Stop, когда ключ находится в вещевом отделении. (→ стр. 394)

ВЫКЛЮЧЕНИЕ СИГНАЛИЗАЦИИ ПРОТИВОУГОННОЙ СИСТЕМЫ EDW

▶ Нажмите на клавишу , или на ключе.
или

- ▶ Нажмите кнопку пуска/выключения двигателя Start/Stop, когда ключ находится в вещевом отделении (→ стр. 394).
- ▶ **Автомобили с цифровым ключом:** нажмите кнопку пуска/выключения двигателя Start/Stop, когда цифровой ключ находится в вещевом отделении (→ стр. 393).

ВЫКЛЮЧЕНИЕ СИГНАЛИЗАЦИИ С ПОМОЩЬЮ СИСТЕМЫ KEYLESS-GO:

- ▶ Прикоснитесь к внутренней поверхности ручки двери, когда ключ находится вне автомобиля.
- ▶ Расстояние между ключом и автомобилем не должно превышать 1 м.
- ▶ Это также относится к цифровому ключу автомобиля.

Функционирование защиты от буксировки

Если при включенной защите от буксировки распознается изменение наклона автомобиля, срабатывает световая и звуковая сигнализация.

ЗАЩИТА ОТ БУКСИРОВКИ АВТОМАТИЧЕСКИ ПОДКЛЮЧАЕТСЯ ПРИМЕРНО ЧЕРЕЗ 60 СЕКУНД:

- после запираания при помощи ключа
- после запираания с помощью системы KEYLESS-GO
Это также относится к цифровому ключу автомобиля.
- после запираания с помощью функции NFC (**автомобили с цифровым ключом**).

ЗАЩИТА ОТ БУКСИРОВКИ АКТИВИРУЕТСЯ, ТОЛЬКО ЕСЛИ ЗАКРЫТЫ:

- Двери
- Крышка багажника

ЗАЩИТА ОТ БУКСИРОВКИ АВТОМАТИЧЕСКИ ОТКЛЮЧАЕТСЯ:

- после нажатия клавиши или на ключе
- после нажатия кнопки пуска/выключения двигателя Start/Stop, когда ключ находится в вещевом отделении (→ стр. 394)
- после нажатия кнопки пуска/выключения двигателя Start/Stop, когда цифровой ключ находится в вещевом отделении (**автомобили с цифровым ключом**) (→ стр. 393)
- после отпирания с помощью системы KEYLESS-GO
Это также относится к цифровому ключу автомобиля.
- после отпирания при помощи функции NFC (**автомобили с цифровым ключом**)
- при использовании функции HANDS-FREE ACCESS



Информация о распознавании задеваний припаркованного автомобиля (→ стр. 476).





Включение или выключение устройства защиты от буксировки

Мультимедийная система:



 Установки
  Автомобиль
  Открывание / закрывание
  Защита автомобиля

 Включите или выключите [Защита от буксировки](#).

В СЛЕДУЮЩИХ СЛУЧАЯХ УСТРОЙСТВО ЗАЩИТЫ ОТ БУКСИРОВКИ СНОВА ВКЛЮЧАЕТСЯ:

- Повторно снимается блокировка замков автомобиля.
- Открывается дверь.
- Повторно блокируются замки автомобиля.

Функционирование системы охраны салона

При включенной системе охраны салона звуковая и световая сигнализация срабатывает при обнаружении движений в салоне автомобиля.

СИСТЕМА ОХРАНЫ САЛОНА АВТОМАТИЧЕСКИ АКТИВИРУЕТСЯ ПРИМЕРНО ЧЕРЕЗ ДЕСЯТЬ СЕКУНД:



- после запираания при помощи ключа
- после запираания с помощью системы KEYLESS-GO
Это также относится к цифровому ключу автомобиля.
- После запираания с помощью функции NFC (**автомобили с цифровым ключом**)

СИСТЕМА ОХРАНЫ САЛОНА АКТИВИРУЕТСЯ, ТОЛЬКО ЕСЛИ ЗАКРЫТЫ:

- Двери

- Крышка багажника

СИСТЕМА ОХРАНЫ САЛОНА АВТОМАТИЧЕСКИ ОТКЛЮЧАЕТСЯ:

- после нажатия клавиши  или  на ключе
- после нажатия кнопки пуска/выключения двигателя Start/Stop, когда ключ находится в вещевом отделении (→ стр. 394)
- после нажатия кнопки пуска/выключения двигателя Start/Stop, когда цифровой ключ находится в вещевом отделении (**автомобили с цифровым ключом**) (→ стр. 393)
- после отпираания с помощью системы KEYLESS-GO
Это также относится к цифровому ключу автомобиля.
- после отпираания при помощи функции NFC (**автомобили с цифровым ключом**)
- при использовании функции HANDS-FREE ACCESS

В СЛЕДУЮЩИХ СИТУАЦИЯХ ВОЗМОЖНО СРАБАТЫВАНИЕ ЛОЖНОЙ ТРЕВОГИ:

- при наличии подвижных предметов, например, талисманов в салоне автомобиля;
- при открытом боковом окне;
- при открытой панорамной крыше со сдвижным люком;

Включение или выключение системы охраны салона

Мультимедийная система:



 Установки
  Автомобиль
  Открывание/закрывание
  Защита автомобиля

 Включите или выключите [Система охраны салона](#).





В СЛЕДУЮЩИХ СЛУЧАЯХ СИСТЕМА ОХРАНЫ САЛОНА СНОВА ВКЛЮЧАЕТСЯ:

- Автомобиль повторно отпирается.
- Открывается дверь.
- Автомобиль повторно запирается.





< Сиденья и размещение вещей

Данные интерактивный PDF функционирует как веб-сайт: для перехода непосредственно в нужное Вам место коснитесь экранной кнопки или щелкните по ней. Через панель навигации вверху слева Вы в любое время можете вернуться оттуда назад.

Указания по правильному положению сиденья водителя



Возможности размещения багажа



Указания по поручням



Держатели для напитков



Сиденья



Пепельница



Рулевое колесо



Розетки



Система облегчения посадки и выхода из автомобиля



Холодильный бокс



Функция памяти



Беспроводная зарядка мобильного телефона и соединение с наружной антенной



Функция памяти в задней части салона



Установка или снятие напольного коврика





< Указания по правильному положению сиденья водителя

⚠ ВНИМАНИЕ

Опасность аварии вследствие выполнения настроек автомобиля во время движения

ВЫ МОЖЕТЕ ПОТЕРЯТЬ КОНТРОЛЬ НАД АВТОМОБИЛЕМ, В ЧАСТНОСТИ, В СЛЕДУЮЩИХ СИТУАЦИЯХ:

- При регулировке сиденья водителя, подголовника, рулевого колеса или зеркал во время движения.
 - При пристегивании ремня безопасности во время движения.
- ▶ Перед пуском автомобиля: отрегулируйте в первую очередь сиденье водителя, подголовник, рулевое колесо и зеркала и пристегните ремень безопасности.

- Подушка сиденья должна слегка поддерживать бедра.
- Ваши ноги не вытягиваться полностью, и Вы можете выжимать педали до упора.
- Ваш затылок опирается на центральную часть подголовника на уровне глаз.
- Вы должны держать рулевое колесо слегка согнутыми руками.
- Ничто не мешает движению Ваших ног.
- Вы хорошо видите все индикации на дисплее водителя.
- Вам можете хорошо обзирать все происходящее на дороге.
- Соблюдайте указания по правильному пристегиванию ремня безопасности (→ стр. 147).



ПРИ РЕГУЛИРОВКЕ РУЛЕВОГО КОЛЕСА ①, РЕМНЯ БЕЗОПАСНОСТИ ② И СИДЕНЬЯ ВОДИТЕЛЯ ③ УЧИТЫВАЙТЕ СЛЕДУЮЩЕЕ:

- Вы сидите как можно дальше от подушки безопасности водителя, учитывая следующие моменты.
- Вы сидите вертикально.





< Указания по поручням

⚠ **ВНИМАНИЕ**

Опасность травмирования вследствие чрезмерной нагрузки на поручни

Если Вы обопретесь на поручень всей массой своего тела или будете рывками тянуть за него, то Вы можете повредить поручень или он может отсоединиться от крепления. Вследствие этого Вы можете получить травму.

- ▶ Используйте поручни только для стабилизации во время сидения или в качестве вспомогательного элемента при посадке и высадке.





< Сиденья

Электрическая регулировка положения переднего сиденья

⚠️ ОСТОРОЖНО

Опасность защемления при регулировке сидений детьми

При регулировке сидений детей может защемить, особенно если они оставлены без присмотра.

- ▶ При выходе из автомобиля всегда берите с собой ключ и запирайте автомобиль.
- ▶ Никогда не оставляйте детей в автомобиле без присмотра.

Сиденья можно регулировать при выключенном двигателе автомобиля.

⚠️ ВНИМАНИЕ

Опасность защемления при регулировке положения сиденья

При регулировке положения сиденья Вы можете защемить себя или одного из пассажиров, например направляющими сиденья.

- ▶ Обеспечьте, чтобы при регулировке сиденья в области движения сиденья не было никаких частей тела.

Соблюдайте указания по технике безопасности, приведенные в разделах «Подушки безопасности» и «Дети в автомобиле».

⚠️ ВНИМАНИЕ

Опасность аварии вследствие выполнения настроек автомобиля во время движения

ВЫ МОЖЕТЕ ПОТЕРЯТЬ КОНТРОЛЬ НАД АВТОМОБИЛЕМ, В ЧАСТНОСТИ, В СЛЕДУЮЩИХ СИТУАЦИЯХ:

- При регулировке сиденья водителя, подголовника, рулевого колеса или зеркал во время движения.
 - При пристегивании ремня безопасности во время движения.
- ▶ Перед пуском автомобиля: отрегулируйте в первую очередь сиденье водителя, подголовник, рулевое колесо и зеркала и пристегните ремень безопасности.

⚠️ ВНИМАНИЕ

Опасность защемления при неосторожной установке высоты сиденья

При неосторожной установке высоты сиденья Вы можете защемить себя или других находящихся в автомобиле людей и при этом получить / причинить травму.

Особенно дети могут случайно нажать кнопки электрической регулировки положения сиденья, что может привести к защемлению.

- ▶ Следите за тем, чтобы под рычажный механизм системы регулировки положения сиденья при перемещении сиденья не попадали руки или другие части тела.



**⚠ ОСТОРОЖНО**

Опасность травмирования из-за неправильной регулировки подголовников

Если подголовники неправильно отрегулированы, существует повышенная опасность травмирования головы и затылка, например, в случае аварии или при торможении!

- ▶ Перед началом движения убедитесь в том, что положение подголовников для всех сидящих в автомобиле людей установлено таким образом, чтобы голова опиралась затылком на среднюю часть подголовника на уровне глаз.

Посредством регулировки положения подголовника установите подголовник так, чтобы он находился как можно ближе к затылку.

⚠ ОСТОРОЖНО

Опасность травмирования или опасность для жизни вследствие неправильного положения для сидения

Если спинка сиденья не находится в почти вертикальном положении, то ремень безопасности не обеспечивает надлежащим образом защитную функцию.

В особенности Вы можете выскользнуть из-под ремня безопасности и при этом получить травмы.

- ▶ Перед троганием с места правильно устанавливайте положение сиденья.
- ▶ Постоянно следите за тем, чтобы спинка сиденья находилась в почти вертикальном положении и плечевая часть ремня проходила по середине плеча.

⚠ ВНИМАНИЕ

Опасность травмирования вследствие чрезмерной нагрузки на поручни

Если Вы обопретесь на поручень всей массой своего тела или будете рывками тянуть за него, то Вы можете повредить поручень или он может отсоединиться от крепления. Вследствие этого Вы можете получить травму.

- ▶ Используйте поручни только для стабилизации во время сидения или в качестве вспомогательного элемента при посадке и высадке.

⚠ ВНИМАНИЕ

Опасность получения травм, в том числе смертельных, исходящая от предметов под сиденьем переднего пассажира

Предметы, застрявшие под сиденьем переднего пассажира, могут привести к нарушению работы функции автоматического отключения подушки безопасности переднего пассажира или повреждению системы.

- ▶ Не храните предметы под сиденьем переднего пассажира.
- ▶ При занятом сиденье переднего пассажира убедитесь, что никакие предметы не защемлены под сиденьем переднего пассажира.

! УКАЗАНИЕ

Повреждение сидений при их установке в исходное положение

При перемещении сидений в исходное положение можно повредить их находящимися в автомобиле предметами.

- ▶ Убедитесь, что при перемещении сидений в исходное положение в пространстве для ног, под сиденьями и за ними нет никаких предметов.





Переключатели для регулировки положения сидений неподвижны. Поэтому при нажатии переключателя Вы не получаете от него непосредственной обратной связи. Обратная связь выражается только в виде движения сиденья.

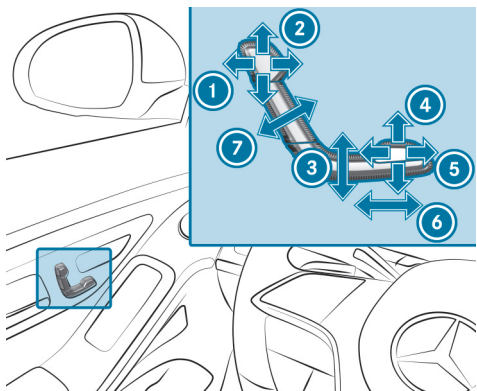

- ① Регулировка подголовника в продольном направлении (автомобили с комфортными подголовниками EASY ADJUST)
- ② Высота подголовника
- ③ Высота подушки сиденья
- ④ Наклон подушки сиденья
- ⑤ Длина подушки сиденья
- ⑥ Регулировка сиденья в продольном направлении
- ⑦ Наклон спинки сиденья

► Сохранение настроек с помощью функции памяти (→ стр. 292).

i Во время регулировки высоты подушки сиденья или регулировки сиденья в продольном направлении высота подголовника предварительно устанавливается автоматически.

i **Автомобили с комфортными подголовниками EASY ADJUST:** при регулировке наклона спинки сиденья продольное положение подго-

ловников предварительно устанавливается в автоматическом режиме.

Регулировка положения сиденья переднего пассажира с сиденья водителя посредством электропривода

⚠ ОСТОРОЖНО

Опасность защемления при регулировке сидений детьми

При регулировке сидений детей может защемить, особенно если они оставлены без присмотра.

- При выходе из автомобиля всегда берите с собой ключ и запирайте автомобиль.
- Никогда не оставляйте детей в автомобиле без присмотра.

Сиденья можно регулировать при выключенном зажигании.

⚠ ВНИМАНИЕ

Опасность защемления при регулировке положения сиденья

При регулировке положения сиденья Вы можете защемить себя или одного из пассажиров, например направляющими сиденья.

- Обеспечьте, чтобы при регулировке сиденья в области движения сиденья не было никаких частей тела.

Соблюдайте указания по технике безопасности, приведенные в разделах «Подушки безопасности» и «Дети в автомобиле».







ОСТОРОЖНО

Опасность травмирования и опасность для жизни из-за слишком малого расстояния между передним сиденьем и передней панелью

Фронтальные подушки безопасности могут нанести дополнительные травмы находящимся на передних сиденьях людям.

-  Всегда устанавливайте передние сиденья так, чтобы они находились как можно дальше от фронтальных подушек безопасности.
-  Кроме того, соблюдайте указания по правильной регулировке положения сиденья.

УКАЗАНИЕ

Повреждение предметов в багажной сетке в пространстве для ног переднего пассажира при перемещении сиденья переднего пассажира вперед

Предметы в багажной сетке в пространстве для ног переднего пассажира могут быть повреждены при перемещении сиденья переднего пассажира вперед.

-  Не перемещайте сиденье переднего пассажира до упора вперед.

УКАЗАНИЕ

Повреждение сидений при их установке в исходное положение

При перемещении сидений в исходное положение можно повредить их находящимися в автомобиле предметами.

-  Убедитесь, что при перемещении сидений в исходное положение в пространстве для ног, под сиденьями и за ними нет никаких предметов.

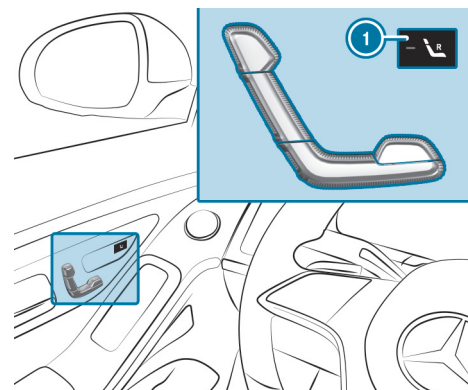

ДЛЯ СИДЕНЬЯ ПЕРЕДНЕГО ПАССАЖИРА МОЖНО ВЫЗВАТЬ СЛЕДУЮЩИЕ ФУНКЦИИ:

- Регулировка положения сиденья
- Подогрев сидений
- Вентиляция сидений
- Функция памяти

-  **Выбор сиденья переднего пассажира:** нажмите кнопку .

Если горит контрольная лампа, то сиденье переднего пассажира выбрано.

-  Отрегулируйте положение сиденья переднего пассажира с помощью кнопок панели управления на двери со стороны водителя.







Регулировка положения сиденья переднего пассажира из задней части салона посредством электропривода

ОСТОРОЖНО

Опасность защемления при регулировке сидений детьми

При регулировке сидений детей может защемить, особенно если они оставлены без присмотра.

-  При выходе из автомобиля всегда берите с собой ключ и запирайте автомобиль.
-  Никогда не оставляйте детей в автомобиле без присмотра.

Сиденья можно регулировать при выключенном зажигании.

ВНИМАНИЕ

Опасность защемления при регулировке положения сиденья

При регулировке положения сиденья Вы можете защемить себя или одного из пассажиров, например направляющими сиденья.



-  Обеспечьте, чтобы при регулировке сиденья в области движения сиденья не было никаких частей тела.

Соблюдайте указания по технике безопасности, приведенные в разделах «Подушки безопасности» и «Дети в автомобиле».

ОСТОРОЖНО

Опасность травмирования и опасность для жизни из-за слишком малого расстояния между передним сиденьем и передней панелью

Фронтальные подушки безопасности могут нанести дополнительные травмы находящимся на передних сиденьях людям.

-  Всегда устанавливайте передние сиденья так, чтобы они находились как можно дальше от фронтальных подушек безопасности.
-  Кроме того, соблюдайте указания по правильной регулировке положения сиденья.

УКАЗАНИЕ

Повреждение предметов в багажной сетке в пространстве для ног переднего пассажира при перемещении сиденья переднего пассажира вперед

Предметы в багажной сетке в пространстве для ног переднего пассажира могут быть повреждены при перемещении сиденья переднего пассажира вперед.

-  Не перемещайте сиденье переднего пассажира до упора вперед.

УКАЗАНИЕ

Повреждение сидений при их установке в исходное положение

При перемещении сидений в исходное положение можно повредить их находящимися в автомобиле предметами.

-  Убедитесь, что при перемещении сидений в исходное положение в пространстве для ног, под сиденьями и за ними нет никаких предметов.



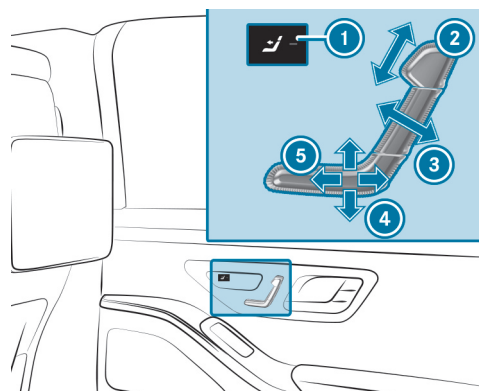

Автомобили с крайними сиденьями, регулируемые с помощью электропривода

- ① Выбор сиденья переднего пассажира
- ② Высота подголовника
- ③ Наклон спинки сиденья
- ④ Высота подушки сиденья
- ⑤ Регулировка сиденья в продольном направлении

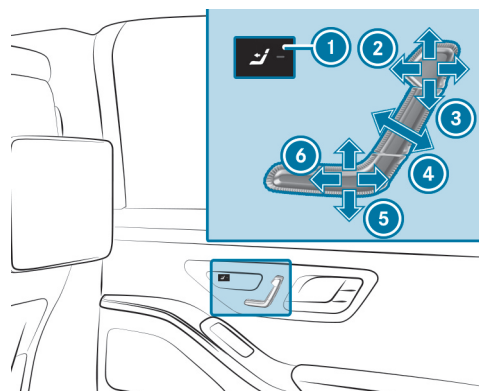

Автомобили с подголовниками повышенной комфортности EASY ADJUST

- ① Выбор сиденья переднего пассажира
- ② Регулировка подголовника в продольном направлении

- ③ Высота подголовника
- ④ Наклон спинки сиденья
- ⑤ Высота подушки сиденья
- ⑥ Регулировка сиденья в продольном направлении

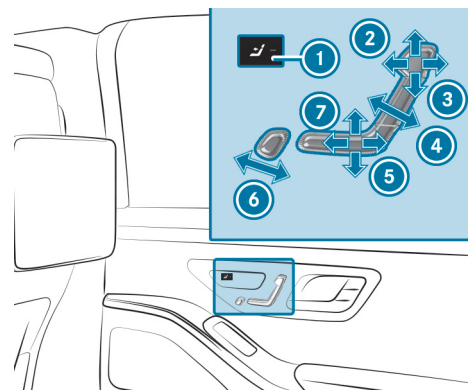

Автомобили, оснащенные сиденьем с режимом «Личный водитель» и длинной колесной базой

- ① Выбор сиденья переднего пассажира
- ② Регулировка подголовника в продольном направлении
- ③ Высота подголовника
- ④ Наклон спинки сиденья
- ⑤ Высота подушки сиденья
- ⑥ Упор для ног у сиденья переднего пассажира
- ⑦ Регулировка сиденья в продольном направлении

УПОР ДЛЯ НОГ МОЖНО РЕГУЛИРОВАТЬ ТОЛЬКО В ТОМ СЛУЧАЕ, ЕСЛИ ВЫПОЛНЕНО ОДНО ИЗ СЛЕДУЮЩИХ УСЛОВИЙ:

- В зависимости от комплектации автомобиля сиденье переднего пассажира находится в одном из следующих положений:
 - Автомобили без подпора для ног: сиденье переднего пассажира перемещено в любое положение.





- Автомобили с подпором для ног: сиденье переднего пассажира выдвинуто вперед до упора.
 - Сиденье переднего пассажира находится в положении для режима «Личный водитель».
- ▶ Регулировка положения заднего сиденья (→ стр. 258).
- ▶ Регулировка положения сиденья для отдыха в задней части салона (→ стр. 259).
- ▶ **Выбор сиденья переднего пассажира:** нажмите кнопку ①.
- Если горит контрольная лампа, то сиденье переднего пассажира выбрано.
- ▶ Отрегулируйте положение сиденья переднего пассажира с помощью кнопок панели управления на двери в задней части салона.

❗ Вы можете заблокировать эту функцию с помощью системы защитной блокировки от детей в задней части салона (→ стр. 199).

Регулировка 4-позиционного поясничного подпора

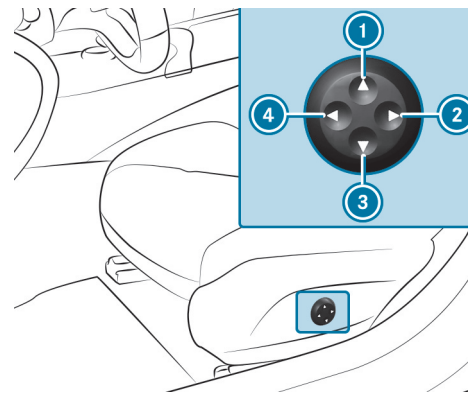

- ① Выше
- ② Мягче
- ③ Ниже
- ④ Жестче

▶ С помощью клавиш с ① по ④ отрегулируйте изгиб спинки сиденья.





Электрическая регулировка положения заднего сиденья

⚠️ ОСТОРОЖНО

Опасность защемления при регулировке сидений детьми

При регулировке сидений детей может защемить, особенно если они оставлены без присмотра.

- ▶ При выходе из автомобиля всегда берите с собой ключ и запирайте автомобиль.
- ▶ Никогда не оставляйте детей в автомобиле без присмотра.

Сиденья можно регулировать при выключенном двигателе автомобиля.

⚠️ ВНИМАНИЕ

Опасность защемления при регулировке положения сиденья

При регулировке положения сиденья Вы можете защемить себя или одного из пассажиров, например направляющими сиденья.

- ▶ Обеспечьте, чтобы при регулировке сиденья в области движения сиденья не было никаких частей тела.

⚠️ ВНИМАНИЕ

Опасность защемления при неосторожной установке высоты сиденья

При неосторожной установке высоты сиденья Вы можете защемить себя или других находящихся в автомобиле людей и при этом получить / причинить травму.

Особенно дети могут случайно нажать кнопки электрической регулировки положения сиденья, что может привести к защемлению.

- ▶ Следите за тем, чтобы под рычажный механизм системы регулировки положения сиденья при перемещении сиденья не попадали руки или другие части тела.

⚠️ ОСТОРОЖНО

Опасность травмирования из-за неправильной регулировки подголовников

Если подголовники неправильно отрегулированы, существует повышенная опасность травмирования головы и затылка, например, в случае аварии или при торможении!

- ▶ Перед началом движения убедитесь в том, что положение подголовников для всех сидящих в автомобиле людей установлено таким образом, чтобы голова опиралась затылком на среднюю часть подголовника на уровне глаз.

Посредством перемещения в продольном направлении установите подголовник так, чтобы он находился как можно ближе к затылку.





⚠ ОСТОРОЖНО

Опасность травмирования или опасность для жизни вследствие неправильного положения для сидения

Если спинка сиденья не находится в почти вертикальном положении, то ремень безопасности не обеспечивает надлежащим образом защитную функцию.

В особенности Вы можете выскользнуть из-под ремня безопасности и при этом получить травмы.

- ▶ Перед троганием с места правильно устанавливайте положение сиденья.
- ▶ Постоянно следите за тем, чтобы спинка сиденья находилась в почти вертикальном положении и плечевая часть ремня проходила по середине плеча.

⚠ ВНИМАНИЕ

Опасность травмирования вследствие чрезмерной нагрузки на поручни

Если Вы обопретесь на поручень всей массой своего тела или будете рывками тянуть за него, то Вы можете повредить поручень или он может отсоединиться от крепления. Вследствие этого Вы можете получить травму.

- ▶ Используйте поручни только для стабилизации во время сидения или в качестве вспомогательного элемента при посадке и высадке.

Переключатели для регулировки положения сидений неподвижны. Поэтому при нажатии переключателя Вы не получаете от него непосредственной обратной связи. Обратная связь выражается только в виде движения сиденья.

С помощью электропривода можно регулировать только крайние сиденья в задней части салона.

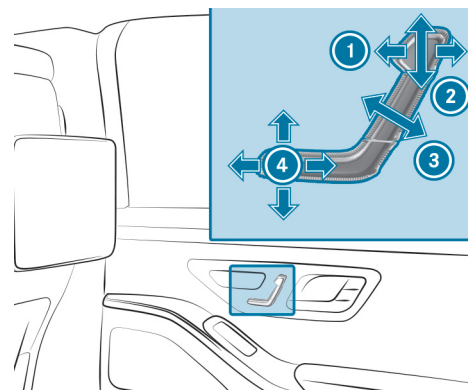

- ① Регулировка подголовника в продольном направлении (автомобили с активным мультиконтурным сиденьем)
 - ② Высота подголовника
 - ③ Наклон спинки сиденья
 - ④ Комбинированная регулировка наклона и длины подушки сиденья
- ▶ Сохранение настроек с помощью функции памяти (→ стр. 295).

Регулировка сиденья для отдыха в задней части салона с помощью электропривода

⚠ ОСТОРОЖНО

Опасность защемления при регулировке сидений детьми

При регулировке сидений детей может защемить, особенно если они оставлены без присмотра.

- ▶ При выходе из автомобиля всегда берите с собой ключ и запирайте автомобиль.
- ▶ Никогда не оставляйте детей в автомобиле без присмотра.



Сиденья можно регулировать при выключенном двигателе автомобиля.

⚠ ВНИМАНИЕ

Опасность защемления при регулировке положения сиденья

При регулировке положения сиденья Вы можете защемить себя или одного из пассажиров, например направляющими сиденья.

- ▶ Обеспечьте, чтобы при регулировке сиденья в области движения сиденья не было никаких частей тела.

⚠ ВНИМАНИЕ

Опасность защемления при неосторожной установке высоты сиденья

При неосторожной установке высоты сиденья Вы можете защемить себя или других находящихся в автомобиле людей и при этом получить / причинить травму.

Особенно дети могут случайно нажать кнопки электрической регулировки положения сиденья, что может привести к защемлению.

- ▶ Следите за тем, чтобы под рычажный механизм системы регулировки положения сиденья при перемещении сиденья не попадали руки или другие части тела.

⚠ ОСТОРОЖНО

Опасность травмирования из-за неправильной регулировки подголовников

Если подголовники неправильно отрегулированы, существует повышенная опасность травмирования головы и затылка, например, в случае аварии или при торможении!

- ▶ Перед началом движения убедитесь в том, что положение подголовников для всех сидящих в автомобиле людей установлено таким образом, чтобы голова опиралась затылком на среднюю часть подголовника на уровне глаз.

Посредством перемещения в продольном направлении установите подголовник так, чтобы он находился как можно ближе к затылку.

⚠ ОСТОРОЖНО

Опасность травмирования или опасность для жизни вследствие неправильного положения для сидения

Если спинка сиденья не находится в почти вертикальном положении, то ремень безопасности не обеспечивает надлежащим образом защитную функцию.

В особенности Вы можете выскользнуть из-под ремня безопасности и при этом получить травмы.

- ▶ Перед троганием с места правильно устанавливайте положение сиденья.
- ▶ Постоянно следите за тем, чтобы спинка сиденья находилась в почти вертикальном положении и плечевая часть ремня проходила по середине плеча.





ВНИМАНИЕ

Опасность травмирования вследствие чрезмерной нагрузки на поручни



Если Вы обопретесь на поручень всей массой своего тела или будете рывками тянуть за него, то Вы можете повредить поручень или он может отсоединиться от крепления. Вследствие этого Вы можете получить травму.

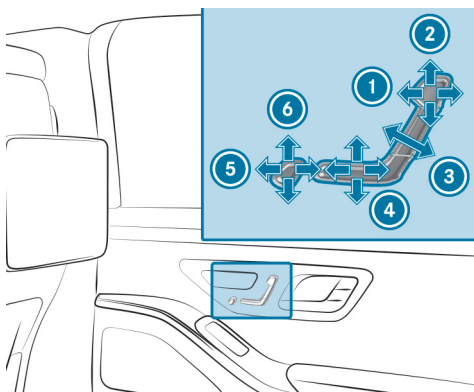

-  Используйте поручни только для стабилизации во время сидения или в качестве вспомогательного элемента при посадке и высадке.

Сиденье для отдыха в задней части салона доступно в автомобилях с длинной колесной базой и элементом комплектации «Сиденья Executive». В автомобилях без сиденья для отдыха в задней части салона кнопка для регулировки наклона подпора для ног и его перемещения в продольном направлении не используется.

Сиденье для отдыха в задней части салона расположено со стороны переднего пассажира.



-  Регулировка подголовника в продольном направлении (автомобили с активным мультиконтурным сиденьем)
-  Высота подголовника
-  Наклон спинки сиденья

-  Комбинированная регулировка наклона и длины подушки сиденья
-  Регулировка подпора для ног в продольном направлении
-  Наклон подпора для ног

-  Сохраните настройки с помощью функции памяти (→ стр. 295).

-  При слишком большой нагрузке подпор для ног опускается. В этом случае снова поднимите подпор для ног и зафиксируйте его.



-  Автомобили с длинной колесной базой и элементом комплектации «Пакет „Личный водитель“» / пакет запоминания параметров задних сидений» имеют дополнительный упор для ног. Он расположен внизу на обратной стороне сиденья переднего пассажира (→ стр. 269).

Регулировка спального положения (автомобили с сиденьями Executive)

ОСТОРОЖНО

Опасность защемления при регулировке сидений детьми

При регулировке сидений детей может защемить, особенно если они оставлены без присмотра.

-  При выходе из автомобиля всегда берите с собой ключ и запирайте автомобиль.
-  Никогда не оставляйте детей в автомобиле без присмотра.

Вы можете установить спальное положение при извлеченном из замка зажигания ключе.





⚠ ВНИМАНИЕ

Опасность защемления при регулировке положения сиденья

При регулировке положения сиденья Вы можете защемить себя или одного из пассажиров, например направляющими сиденья.

- ▶ Обеспечьте, чтобы при регулировке сиденья в области движения сиденья не было никаких частей тела.

⚠ ВНИМАНИЕ

Опасность защемления при неосторожной установке высоты сиденья

При неосторожной установке высоты сиденья Вы можете защемить себя или других находящихся в автомобиле людей и при этом получить / причинить травму.

Особенно дети могут случайно нажать кнопки электрической регулировки положения сиденья, что может привести к защемлению.

- ▶ Следите за тем, чтобы под рычажный механизм системы регулировки положения сиденья при перемещении сиденья не попадали руки или другие части тела.

⚠ ОСТОРОЖНО

Опасность травмирования из-за неправильной регулировки подголовников

Если подголовники неправильно отрегулированы, существует повышенная опасность травмирования головы и затылка, например, в случае аварии или при торможении!

- ▶ Перед началом движения убедитесь в том, что положение подголовников для всех сидящих в автомобиле людей установлено таким образом, чтобы голова опиралась затылком на среднюю часть подголовника на уровне глаз.

Посредством перемещения в продольном направлении установите подголовник так, чтобы он находился как можно ближе к затылку.

⚠ ОСТОРОЖНО

Опасность травмирования или опасность для жизни вследствие неправильного положения для сидения

Если спинка сиденья не находится в почти вертикальном положении, то ремень безопасности не обеспечивает надлежащим образом защитную функцию.

В особенности Вы можете выскользнуть из-под ремня безопасности и при этом получить травмы.

- ▶ Перед троганием с места правильно устанавливайте положение сиденья.
- ▶ Постоянно следите за тем, чтобы спинка сиденья находилась в почти вертикальном положении и плечевая часть ремня проходила по середине плеча.







⚠ ВНИМАНИЕ

Опасность травмирования вследствие чрезмерной нагрузки на поручни

Если Вы обопретесь на поручень всей массой своего тела или будете рывками тянуть за него, то Вы можете повредить поручень или он может отсоединиться от крепления. Вследствие этого Вы можете получить травму.

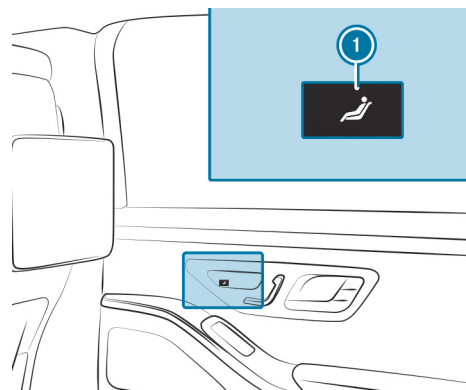
- ▶ Используйте поручни только для стабилизации во время сидения или в качестве вспомогательного элемента при посадке и высадке.



- ▶ **Восстановление вертикального положения сиденья:** Нажмите на кнопку .

 Вы можете заблокировать эту функцию посредством системы защитной блокировки от детей в задней части салона (→ стр. 199).

 При слишком большой нагрузке подпор для ног опускается. В этом случае снова поднимите подпор для ног и зафиксируйте его.

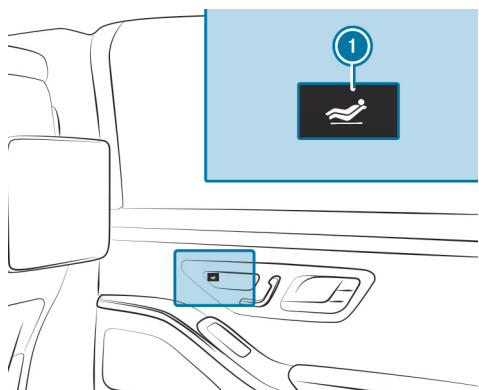

- ▶ **Установка спального положения:** нажмите на кнопку .

- Сиденье переднего пассажира перемещается в положение для режима «Личный водитель» (→ стр. 266).
- Упор для ног выдвигается под сиденьем переднего пассажира.
- Подпор для ног, если имеется, приподнимается.
- Заднее сиденье перемещается в спальное положение.

- ▶ Соблюдайте указания касательно безопасного положения сиденья (→ стр. 251).







Регулировка положения покая в задней части салона (автомобили без сидений Executive)

ОСТОРОЖНО

Опасность травмирования или опасность для жизни вследствие неправильного положения для сидения

Если спинка сиденья не находится в почти вертикальном положении, то ремень безопасности не обеспечивает надлежащим образом защитную функцию.



В особенности Вы можете выскользнуть из-под ремня безопасности и при этом получить травмы.

-  Перед троганием с места правильно устанавливайте положение сиденья.
-  Постоянно следите за тем, чтобы спинка сиденья находилась в почти вертикальном положении и плечевая часть ремня проходила по середине плеча.

ОСТОРОЖНО

Опасность защемления при регулировке сидений детьми

При регулировке сидений детей может защемить, особенно если они оставлены без присмотра.

-  При выходе из автомобиля всегда берите с собой ключ и запирайте автомобиль.
-  Никогда не оставляйте детей в автомобиле без присмотра.

Вы можете регулировать положение покая при извлеченном ключе.

ВНИМАНИЕ

Опасность защемления при регулировке положения сиденья

При регулировке положения сиденья Вы можете защемить себя или одного из пассажиров, например направляющими сиденья.

-  Обеспечьте, чтобы при регулировке сиденья в области движения сиденья не было никаких частей тела.

ВНИМАНИЕ

Опасность защемления при неосторожной установке высоты сиденья

При неосторожной установке высоты сиденья Вы можете защемить себя или других находящихся в автомобиле людей и при этом получить / причинить травму.

Особенно дети могут случайно нажать кнопки электрической регулировки положения сиденья, что может привести к защемлению.

-  Следите за тем, чтобы под рычажный механизм системы регулировки положения сиденья при перемещении сиденья не попадали руки или другие части тела.





⚠️ ОСТОРОЖНО

Опасность травмирования из-за неправильной регулировки подголовников

Если подголовники неправильно отрегулированы, существует повышенная опасность травмирования головы и затылка, например, в случае аварии или при торможении!

- ▶ Перед началом движения убедитесь в том, что положение подголовников для всех сидящих в автомобиле людей установлено таким образом, чтобы голова опиралась затылком на среднюю часть подголовника на уровне глаз.

Посредством перемещения в продольном направлении установите подголовник так, чтобы он находился как можно ближе к затылку.

⚠️ ОСТОРОЖНО

Опасность травмирования или опасность для жизни вследствие неправильного положения для сидения

Если спинка сиденья не находится в почти вертикальном положении, то ремень безопасности не обеспечивает надлежащим образом защитную функцию.

В особенности Вы можете выскользнуть из-под ремня безопасности и при этом получить травмы.

- ▶ Перед троганием с места правильно устанавливайте положение сиденья.
- ▶ Постоянно следите за тем, чтобы спинка сиденья находилась в почти вертикальном положении и плечевая часть ремня проходила по середине плеча.

⚠️ ВНИМАНИЕ

Опасность травмирования вследствие чрезмерной нагрузки на поручни

Если Вы обопретесь на поручень всей массой своего тела или будете рывками тянуть за него, то Вы можете повредить поручень или он может отсоединиться от крепления. Вследствие этого Вы можете получить травму.

- ▶ Используйте поручни только для стабилизации во время сидения или в качестве вспомогательного элемента при посадке и высадке.

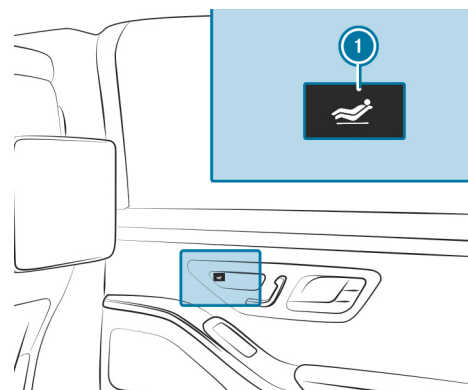



▶ **Регулировка положения покая:** Нажмите на кнопку ①.

- Сиденье переднего пассажира перемещается в положение для режима «Личный водитель» (→ стр. 266).
- Упор для ног выдвигается под сиденьем переднего пассажира.
- Подпор для ног, если имеется, приподнимается.

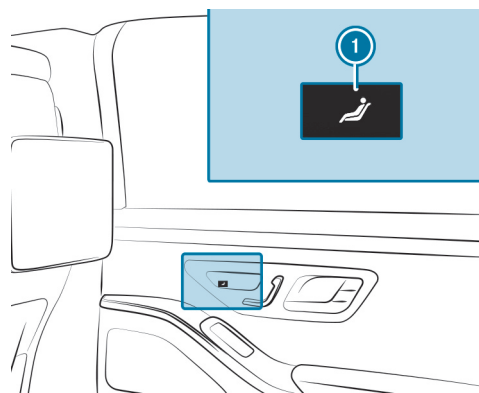



▶ **Восстановление вертикального положения сиденья:** Нажмите на кнопку .

 Вы можете заблокировать эту функцию посредством системы защитной блокировки от детей в задней части салона (→ стр. 199).

 При слишком большой нагрузке подпор для ног опускается. В этом случае снова поднимите подпор для ног и зафиксируйте его.

Режим «Личный водитель»

ИНФОРМАЦИЯ О РЕЖИМЕ «ЛИЧНЫЙ ВОДИТЕЛЬ»

ОСТОРОЖНО

Опасность травмирования из-за неправильной регулировки подголовников

Если подголовники неправильно отрегулированы, существует повышенная опасность травмирования головы и затылка, например, в случае аварии или при торможении!

▶ Перед началом движения убедитесь в том, что положение подголовников для всех сидящих в автомобиле людей установлено таким образом, чтобы голова опиралась затылком на среднюю часть подголовника на уровне глаз.

Посредством регулировки положения подголовника установите подголовник так, чтобы он находился как можно ближе к затылку.

ВНИМАНИЕ

Опасность получения травм, в том числе смертельных, исходящая от предметов под сиденьем переднего пассажира

Предметы, застрявшие под сиденьем переднего пассажира, могут привести к нарушению работы функции автоматического отключения подушки безопасности переднего пассажира или повреждению системы.

▶ Не храните предметы под сиденьем переднего пассажира.

▶ При занятом сиденье переднего пассажира убедитесь, что никакие предметы не защемлены под сиденьем переднего пассажира.





! УКАЗАНИЕ

Повреждение предметов в багажной сетке в пространстве для ног переднего пассажира при установке сиденья переднего пассажира в положение для режима «Личный водитель»

Предметы в багажной сетке в пространстве для ног переднего пассажира при установке сиденья переднего пассажира в положение для режима «Личный водитель» могут получить повреждения.

- ▶ Уберите предметы из багажной сетки.

! УКАЗАНИЕ

Повреждение сидений при их установке в исходное положение

При перемещении сидений в исходное положение можно повредить их находящимися в автомобиле предметами.

- ▶ Убедитесь, что при перемещении сидений в исходное положение в пространстве для ног, под сиденьями и за ними нет никаких предметов.

Переключатели для регулировки положения сидений неподвижны. Поэтому при нажатии переключателя Вы не получаете от него непосредственной обратной связи. Обратная связь выражается в виде движения сиденья.

ОБРАТИТЕ ВНИМАНИЕ НА СЛЕДУЮЩЕЕ:

- Еще до поездки установите сиденье переднего пассажира в положение для режима «Личный водитель».

В РЕЖИМЕ «ЛИЧНЫЙ ВОДИТЕЛЬ» ДЛЯ СИДЕНЬЯ ПЕРЕДНЕГО ПАССАЖИРА ВЫПОЛНЯЮТСЯ СЛЕДУЮЩИЕ НАСТРОЙКИ:

- Сиденье перемещается вперед.
- Спинка сиденья наклоняется вперед.

- Подголовник откидывается вперед.

СИДЕНЬЕ ПЕРЕДНЕГО ПАССАЖИРА АВТОМАТИЧЕСКИ ПЕРЕМЕЩАЕТСЯ ИЗ РЕЖИМА «ЛИЧНЫЙ ВОДИТЕЛЬ»- ОБРАТНО В НОРМАЛЬНОЕ ПОЛОЖЕНИЕ В СЛЕДУЮЩИХ СИТУАЦИЯХ:

- Положение сиденья переднего пассажира регулируется с помощью клавиш панели управления на двери со стороны переднего пассажира.
- В замок ремня безопасности сиденья переднего пассажира вставляется ремень безопасности.
- Сиденье переднего пассажира распознается как занятое пассажиром.
- Подголовник со стороны переднего пассажира раскладывается с заднего сиденья или с сиденья водителя.

ПЕРЕМЕЩЕНИЕ СИДЕНЬЯ ПЕРЕДНЕГО ПАССАЖИРА В ПОЛОЖЕНИЕ ДЛЯ РЕЖИМА «ЛИЧНЫЙ ВОДИТЕЛЬ»

⚠ ОСТОРОЖНО

Опасность травмирования из-за неправильной регулировки подголовников

Если подголовники неправильно отрегулированы, существует повышенная опасность травмирования головы и затылка, например, в случае аварии или при торможении!

- ▶ Перед началом движения убедитесь в том, что положение подголовников для всех сидящих в автомобиле людей установлено таким образом, чтобы голова опиралась затылком на среднюю часть подголовника на уровне глаз.

Посредством перемещения в продольном направлении установите подголовник так, чтобы он находился как можно ближе к затылку.







ВНИМАНИЕ

Опасность получения травм, в том числе смертельных, исходящая от предметов под сиденьем переднего пассажира

Предметы, застрявшие под сиденьем переднего пассажира, могут привести к нарушению работы функции автоматического отключения подушки безопасности переднего пассажира или повреждению системы.

-  Не храните предметы под сиденьем переднего пассажира.
-  При занятом сиденье переднего пассажира убедитесь, что никакие предметы не защемлены под сиденьем переднего пассажира.

УКАЗАНИЕ

Повреждение предметов в багажной сетке в пространстве для ног переднего пассажира при установке сиденья переднего пассажира в режим «Личный водитель»

Возможно повреждение предметов в багажной сетке в пространстве для ног переднего пассажира при установке сиденья переднего пассажира в режим «Личный водитель».

-  Уберите предметы из багажной сетки.

УКАЗАНИЕ

Повреждение сидений при их установке в исходное положение

При перемещении сидений в исходное положение можно повредить их находящимися в автомобиле предметами.

-  Убедитесь, что при перемещении сидений в исходное положение в пространстве для ног, под сиденьями и за ними нет никаких предметов.

Условия

- Сиденье переднего пассажира не занято.
- Ремень безопасности со стороны переднего пассажира не вставлен в замок ремня безопасности.

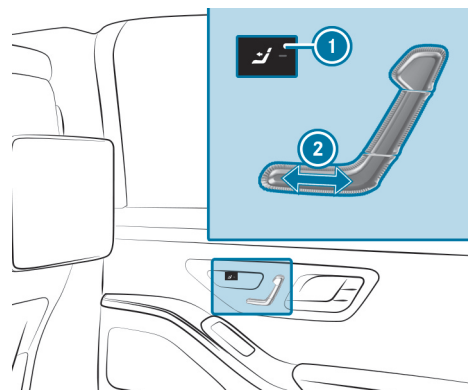
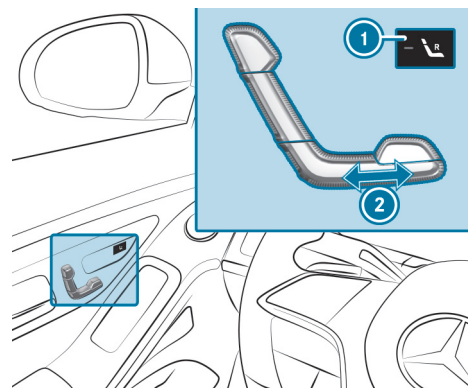

- ① Выбор сиденья переднего пассажира
- ② Регулировка сиденья в продольном направлении

 **Выбор сиденья переднего пассажира:** нажмите клавишу ①.

Если горит контрольная лампа, то сиденье переднего пассажира выбрано.



УСТАНОВКА ПОЛОЖЕНИЯ СИДЕНЬЯ ДЛЯ РЕЖИМА «ЛИЧНЫЙ ВОДИТЕЛЬ»

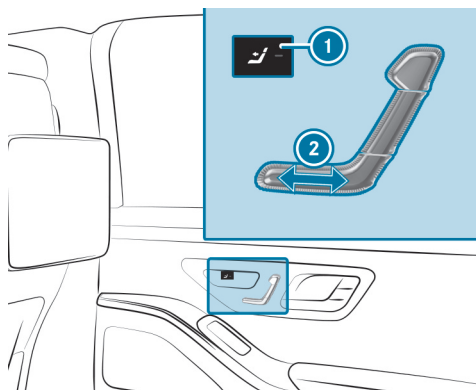
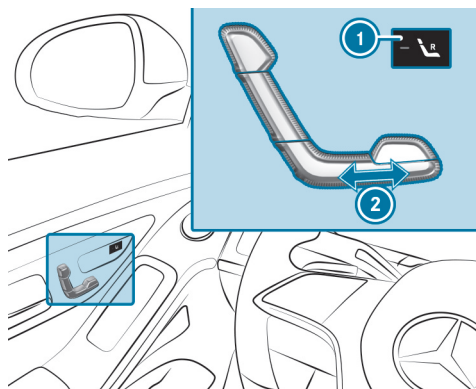

① Выбор сиденья переднего пассажира

② Регулировка сиденья в продольном направлении

- ▶ Нажмите клавишу ② вперед и удерживайте ее нажатой. Сиденье переднего пассажира перемещается вперед и останавливается на границе диапазона для режима «Личный водитель».
- ▶ Отпустите клавишу ②.

- ▶ Повторно нажмите клавишу ② вперед и удерживайте ее нажатой до тех пор, пока сиденье переднего пассажира не переместится в положение для режима «Личный водитель».
- ▶ Подголовник сиденья переднего пассажира откидывается вперед. Сиденье переднего пассажира перемещается вперед.

ⓘ Если сиденье переднего пассажира уже находится на границе диапазона для режима «Личный водитель», сразу же устанавливается положение для режима «Личный водитель».

- ▶ Сохранение настроек с помощью функции памяти (→ стр. 295).

ⓘ Вы можете заблокировать эту функцию с помощью системы защитной блокировки от детей в задней части салона (→ стр. 199).

ИСПОЛЬЗОВАНИЕ УПОРА ДЛЯ НОГ У СИДЕНЬЯ ПЕРЕДНЕГО Пасса-ЖИРА

⚠ ОСТОРОЖНО

Опасность травмирования из-за неправильной регулировки подголовников

Если подголовники неправильно отрегулированы, существует повышенная опасность травмирования головы и затылка, например, в случае аварии или при торможении!

- ▶ Перед началом движения убедитесь в том, что положение подголовников для всех сидящих в автомобиле людей установлено таким образом, чтобы голова опиралась затылком на среднюю часть подголовника на уровне глаз.

Посредством перемещения в продольном направлении установите подголовник так, чтобы он находился как можно ближе к затылку.





⚠️ ВНИМАНИЕ

Опасность получения травм, в том числе смертельных, исходящая от предметов под сиденьем переднего пассажира

Предметы, застрявшие под сиденьем переднего пассажира, могут привести к нарушению работы функции автоматического отключения подушки безопасности переднего пассажира или повреждению системы.

- ▶ Не храните предметы под сиденьем переднего пассажира.
- ▶ При занятом сиденье переднего пассажира убедитесь, что никакие предметы не защемлены под сиденьем переднего пассажира.

! УКАЗАНИЕ

Повреждение предметов в багажной сетке в пространстве для ног переднего пассажира при установке сиденья переднего пассажира в положение для режима «Личный водитель»

Предметы в багажной сетке в пространстве для ног переднего пассажира при установке сиденья переднего пассажира в положение для режима «Личный водитель» могут получить повреждения.

- ▶ Уберите предметы из багажной сетки.

! УКАЗАНИЕ

Повреждение сидений при их установке в исходное положение

При перемещении сидений в исходное положение можно повредить их находящимися в автомобиле предметами.

- ▶ Убедитесь, что при перемещении сидений в исходное положение в пространстве для ног, под сиденьями и за ними нет никаких предметов.

Условия

- В зависимости от комплектации автомобиля сиденье переднего пассажира находится в одном из следующих положений:
 - Автомобили без подпора для ног: сиденье переднего пассажира перемещено в любое положение.
 - Автомобили с подпором для ног: сиденье переднего пассажира выдвинуто вперед до упора.
- Сиденье переднего пассажира находится в положении для режима «Личный водитель».

ИСПОЛЬЗОВАНИЕ УПОРА ДЛЯ НОГ

Упор для ног расположен внизу на обратной стороне сиденья переднего пассажира.

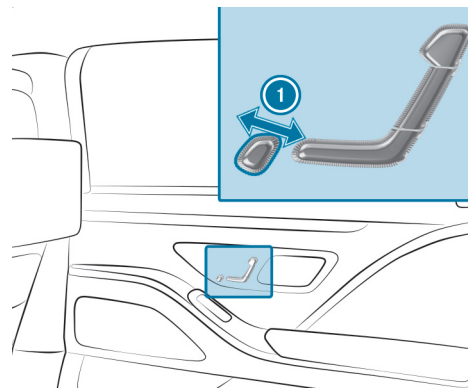

- ▶ Нажмите на кнопку ① назад.
Упор для ног выдвигается под сиденьем переднего пассажира.
- ▶ Выдвинутый упор для ног поднимите ногой вверх для разблокировки.
- ▶ Опустите упор для ног вниз.
Упор для ног становится на пол.





УБИРАНИЕ УПОРА ДЛЯ НОГ

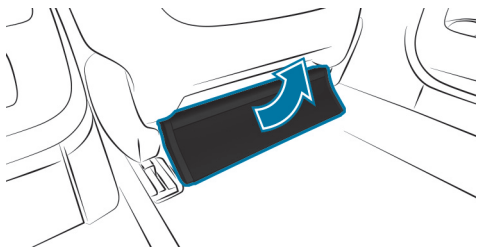

- ▶ Поднимите упор для ног ногой вверх до фиксации.

i Если упор для ног в задней части сиденья переднего пассажира не используется, то его необходимо убрать перед установкой системы удержания детей на сиденье переднего пассажира.

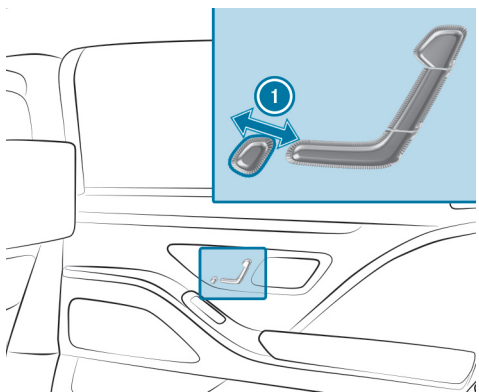

- ▶ Нажмите на кнопку **1** вперед.
Упор для ног убирается под сиденье переднего пассажира.

ПОДЪЕМ ИЛИ ОПУСКАНИЕ ПОДГОЛОВНИКА СИДЕНЬЯ ПЕРЕДНЕГО ПАССАЖИРА (РЕЖИМ «ЛИЧНЫЙ ВОДИТЕЛЬ»)

⚠ ОСТОРОЖНО
Опасность травмирования из-за неправильной регулировки подголовников

Если подголовники неправильно отрегулированы, существует повышенная опасность травмирования головы и затылка, например, в случае аварии или при торможении!

- ▶ Перед началом движения убедитесь в том, что положение подголовников для всех сидящих в автомобиле людей установлено таким образом, чтобы голова опиралась затылком на среднюю часть подголовника на уровне глаз.

Посредством перемещения в продольном направлении установите подголовник так, чтобы он находился как можно ближе к затылку.

⚠ ВНИМАНИЕ
Опасность получения травм, в том числе смертельных, исходящая от предметов под сиденьем переднего пассажира

Предметы, застрявшие под сиденьем переднего пассажира, могут привести к нарушению работы функции автоматического отключения подушки безопасности переднего пассажира или повреждению системы.

- ▶ Не храните предметы под сиденьем переднего пассажира.
- ▶ При занятом сиденье переднего пассажира убедитесь, что никакие предметы не защемлены под сиденьем переднего пассажира.





! УКАЗАНИЕ

Повреждение предметов в багажной сетке в пространстве для ног переднего пассажира при установке сиденья переднего пассажира в положение для режима «Личный водитель»

Предметы в багажной сетке в пространстве для ног переднего пассажира при установке сиденья переднего пассажира в положение для режима «Личный водитель» могут получить повреждения.

- ▶ Уберите предметы из багажной сетки.

! УКАЗАНИЕ

Повреждение сидений при их установке в исходное положение

При перемещении сидений в исходное положение можно повредить их находящимися в автомобиле предметами.

- ▶ Убедитесь, что при перемещении сидений в исходное положение в пространстве для ног, под сиденьями и за ними нет никаких предметов.

Условия

- Сиденье переднего пассажира не занято.
- Ремень безопасности со стороны переднего пассажира не вставлен в замок ремня безопасности.

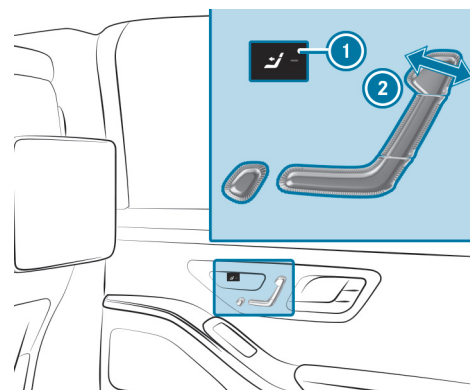
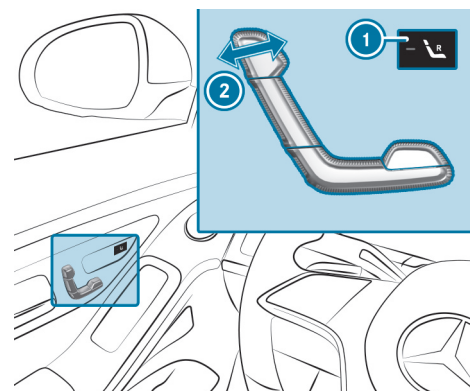

- ▶ **Выбор сиденья переднего пассажира:** нажмите на кнопку ①.
Если горит контрольная лампа, то сиденье переднего пассажира выбрано.

ОТКИДЫВАНИЕ ПОДГОЛОВНИКА

- ▶ Нажмите на кнопку ② вперед и удерживайте ее нажатой.
Подголовник немного перемещается вперед и останавливается.
- ▶ Отпустите кнопку ②.
- ▶ Повторно нажмите на кнопку ② вперед.
Подголовник откидывается вперед.







▶ **Регулировка подголовника:** нажмите на кнопку  назад.

Подголовник поднимается.

 Вы можете поднять подголовник сиденья переднего пассажира также с сиденья переднего пассажира. Для этого нажмите на любую кнопку дверной панели управления на стороне переднего пассажира.

 Если подголовник переднего пассажира уже находится в крайнем переднем положении, то он сразу откидывается вперед.

 Вы можете заблокировать эту функцию посредством системы защитной блокировки от детей в задней части салона (→ стр. 199).

ПЕРЕМЕЩЕНИЕ СИДЕНЬЯ ПЕРЕДНЕГО ПАССАЖИРА В НОРМАЛЬНОЕ ПОЛОЖЕНИЕ (РЕЖИМ «ЛИЧНЫЙ ВОДИТЕЛЬ»)

ОСТОРОЖНО

Опасность травмирования из-за неправильной регулировки подголовников

Если подголовники неправильно отрегулированы, существует повышенная опасность травмирования головы и затылка, например, в случае аварии или при торможении!

▶ Перед началом движения убедитесь в том, что положение подголовников для всех сидящих в автомобиле людей установлено таким образом, чтобы голова опиралась затылком на среднюю часть подголовника на уровне глаз.

Посредством перемещения в продольном направлении установите подголовник так, чтобы он находился как можно ближе к затылку.

ВНИМАНИЕ

Опасность получения травм, в том числе смертельных, исходящая от предметов под сиденьем переднего пассажира

Предметы, застрявшие под сиденьем переднего пассажира, могут привести к нарушению работы функции автоматического отключения подушки безопасности переднего пассажира или повреждению системы.

▶ Не храните предметы под сиденьем переднего пассажира.

▶ При занятом сиденье переднего пассажира убедитесь, что никакие предметы не защемлены под сиденьем переднего пассажира.

УКАЗАНИЕ

Повреждение предметов в багажной сетке в пространстве для ног переднего пассажира при установке сиденья переднего пассажира в положение для режима «Личный водитель»

Предметы в багажной сетке в пространстве для ног переднего пассажира при установке сиденья переднего пассажира в положение для режима «Личный водитель» могут получить повреждения.

▶ Уберите предметы из багажной сетки.

УКАЗАНИЕ

Повреждение сидений при их установке в исходное положение

При перемещении сидений в исходное положение можно повредить их находящимися в автомобиле предметами.

▶ Убедитесь, что при перемещении сидений в исходное положение в пространстве для ног, под сиденьями и за ними нет никаких предметов.

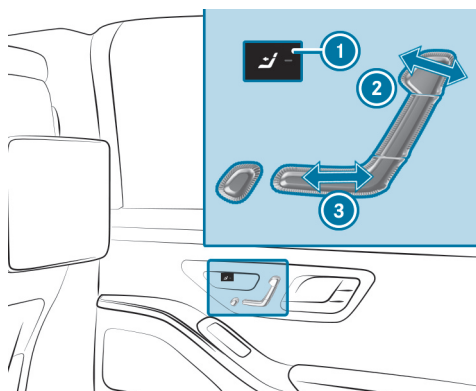
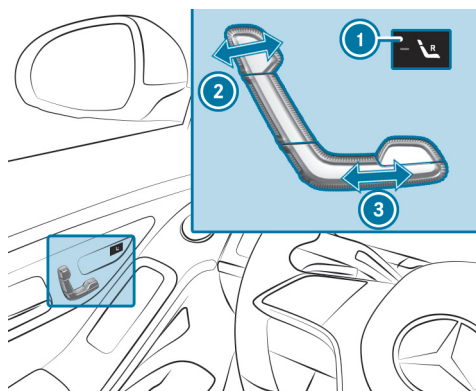

- ▶ **Выбор сиденья переднего пассажира:** нажмите на кнопку ①.

Если горит контрольная лампа, то сиденье переднего пассажира выбрано.

УСТАНОВКА СИДЕНЬЯ В НОРМАЛЬНОЕ ПОЛОЖЕНИЕ

- ▶ Нажмите на кнопку ③ назад и удерживайте ее нажатой.

Сиденье переднего пассажира перемещается к границе диапазона для режима «Личный водитель». Подголовник сиденья переднего пассажира поднимается.

Потом сиденье переднего пассажира перемещается дальше назад.

или

- ▶ Коротко нажмите на кнопку ② назад.
Сиденье переднего пассажира автоматически перемещается к границе диапазона для режима «Личный водитель». Подголовник сиденья переднего пассажира поднимается.

❗ Вы можете установить нормальное положение также с сиденья переднего пассажира. Для этого нажмите на любую кнопку дверной панели управления на стороне переднего пассажира.

- ▶ Вызовите настройки с помощью функции памяти (→ стр. 295).

❗ Вы можете заблокировать эту функцию посредством системы защитной блокировки от детей в задней части салона (→ стр. 199).





Подголовники

МЕХАНИЧЕСКАЯ РЕГУЛИРОВКА КОМФОРТНЫХ ПОДГОЛОВНИКОВ ПЕРЕДНИХ СИДЕНИЙ

⚠ ВНИМАНИЕ

Опасность аварии вследствие выполнения настроек автомобиля во время движения

ВЫ МОЖЕТЕ ПОТЕРЯТЬ КОНТРОЛЬ НАД АВТОМОБИЛЕМ, В ЧАСТНОСТИ, В СЛЕДУЮЩИХ СИТУАЦИЯХ:

- При регулировке сиденья водителя, подголовника, рулевого колеса или зеркал во время движения.
 - При пристегивании ремня безопасности во время движения.
- ▶ Перед пуском автомобиля: отрегулируйте в первую очередь сиденье водителя, подголовник, рулевое колесо и зеркала и пристегните ремень безопасности.

⚠ ОСТОРОЖНО

Опасность травмирования из-за неправильной регулировки подголовников

Если подголовники неправильно отрегулированы, существует повышенная опасность травмирования головы и затылка, например, в случае аварии или при торможении!

- ▶ Перед началом движения убедитесь в том, что положение подголовников для всех сидящих в автомобиле людей установлено таким образом, чтобы голова опиралась затылком на среднюю часть подголовника на уровне глаз.

Посредством перемещения в продольном направлении установите подголовник так, чтобы он находился как можно ближе к затылку.

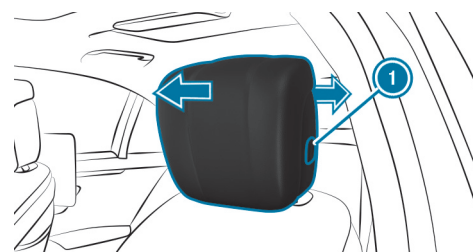

▶ **Перемещение вперед:** потяните подголовник вперед.

▶ **Перемещение назад:** нажмите на кнопку разблокировки ① и переместите подголовник назад.

УСТАНОВКА И СНЯТИЕ ДОПОЛНИТЕЛЬНОЙ ПОДУШКИ КОМФОРТНОГО ПОДГОЛОВНИКА НА ПЕРЕДНИХ СИДЕНЬЯХ

⚠ ОСТОРОЖНО

Опасность травмирования из-за неправильной регулировки подголовников

Если подголовники неправильно отрегулированы, существует повышенная опасность травмирования головы и затылка, например, в случае аварии или при торможении!

- ▶ Перед началом движения убедитесь в том, что положение подголовников для всех сидящих в автомобиле людей установлено таким образом, чтобы голова опиралась затылком на среднюю часть подголовника на уровне глаз.

Посредством перемещения в продольном направлении установите подголовник так, чтобы он находился как можно ближе к затылку.



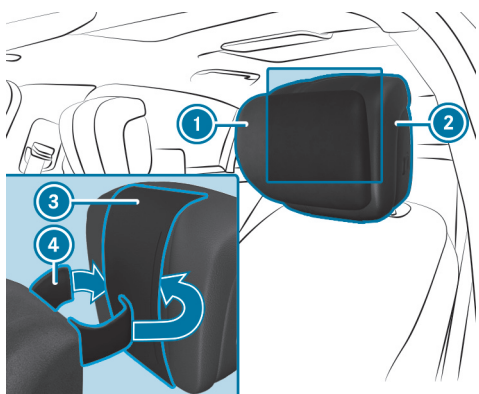

- ▶ Переместите подголовник ② вперед до упора.
- ▶ **Установка дополнительной подушки:** отстегните ленту-липучку ④ с обратной стороны дополнительной подушки ①.
- ▶ Протяните ленту-липучку ④ между подголовником ② и лентой ③.
- ▶ Застегните ленту-липучку ④.
- ▶ **Изменение положения дополнительной подушки:** переместите дополнительную подушку ① вверх или вниз.
- ▶ **Снятие дополнительной подушки:** расстегните ленту-липучку ④ дополнительной подушки ①.
- ▶ Снимите дополнительную подушку ①.

ОПУСКАНИЕ И ПОДЪЕМ ПОДГОЛОВНИКОВ ЗАДНИХ СИДЕНИЙ ИЗ ПЕРЕДНЕЙ ЧАСТИ САЛОНА С ПОМОЩЬЮ ЭЛЕКТРОПРИВОДА

⚠ ОСТОРОЖНО

Опасность травмирования из-за неправильной регулировки подголовников

Если подголовники неправильно отрегулированы, существует повышенная опасность травмирования головы и затылка, например, в случае аварии или при торможении!

- ▶ Перед началом движения убедитесь в том, что положение подголовников для всех сидящих в автомобиле людей установлено таким образом, чтобы голова опиралась затылком на среднюю часть подголовника на уровне глаз.

Посредством перемещения в продольном направлении установите подголовник так, чтобы он находился как можно ближе к затылку.

Мультимедийная система:



- ▶ Нажмите .
- ▶ Крайние подголовники опустятся.
- ▶ Повторно нажмите .
- ▶ Крайние подголовники переместятся в последнее сохраненное в памяти положение.





МЕХАНИЧЕСКАЯ РЕГУЛИРОВКА ПОДГОЛОВНИКОВ КРАЙНИХ ЗАДНИХ СИДЕНИЙ

ОСТОРОЖНО

Опасность травмирования из-за неправильной регулировки подголовников

Если подголовники неправильно отрегулированы, существует повышенная опасность травмирования головы и затылка, например, в случае аварии или при торможении!

- ▶ Перед началом движения убедитесь в том, что положение подголовников для всех сидящих в автомобиле людей установлено таким образом, чтобы голова опиралась затылком на среднюю часть подголовника на уровне глаз.

Путем перемещения в продольном направлении установите подголовник так, чтобы он находился как можно ближе к затылку.

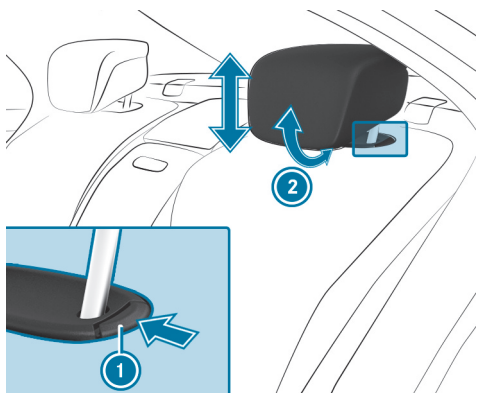

- ▶ **Подъем:** потяните подголовник вверх и зафиксируйте его.

ОПУСКАНИЕ

- ▶ Нажмите кнопку разблокировки  в направлении стрелки.

- ▶ Нажмите подголовник вниз и зафиксируйте его.
- ▶ **Регулировка наклона подголовника:** потяните или переместите подголовник в направлении стрелки .

МЕХАНИЧЕСКАЯ РЕГУЛИРОВКА КОМФОРТНЫХ ПОДГОЛОВНИКОВ КРАЙНИХ ЗАДНИХ СИДЕНИЙ

ОСТОРОЖНО

Опасность травмирования из-за неправильной регулировки подголовников

Если подголовники неправильно отрегулированы, существует повышенная опасность травмирования головы и затылка, например, в случае аварии или при торможении!

- ▶ Перед началом движения убедитесь в том, что положение подголовников для всех сидящих в автомобиле людей установлено таким образом, чтобы голова опиралась затылком на среднюю часть подголовника на уровне глаз.

Путем перемещения в продольном направлении установите подголовник так, чтобы он находился как можно ближе к затылку.

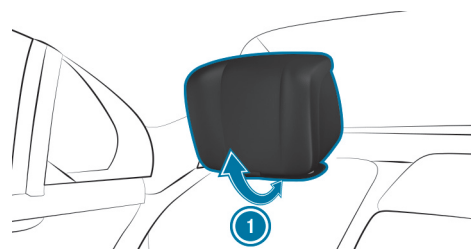

- ▶ **Регулировка наклона подголовника:** потяните или переместите подголовник в направлении стрелки .





УСТАНОВКА И СНЯТИЕ ДОПОЛНИТЕЛЬНОЙ ПОДУШКИ ПОДГОЛОВНИКА В ЗАДНЕЙ ЧАСТИ САЛОНА (ОДНОМЕСТНЫЕ СИДЕНЬЯ)

⚠ ОСТОРОЖНО

Опасность травмирования из-за неправильной регулировки подголовников

Если подголовники неправильно отрегулированы, существует повышенная опасность травмирования головы и затылка, например, в случае аварии или при торможении!

- ▶ Перед началом движения убедитесь в том, что положение подголовников для всех сидящих в автомобиле людей установлено таким образом, чтобы голова опиралась затылком на среднюю часть подголовника на уровне глаз.

Путем перемещения в продольном направлении установите подголовник так, чтобы он находился как можно ближе к затылку.

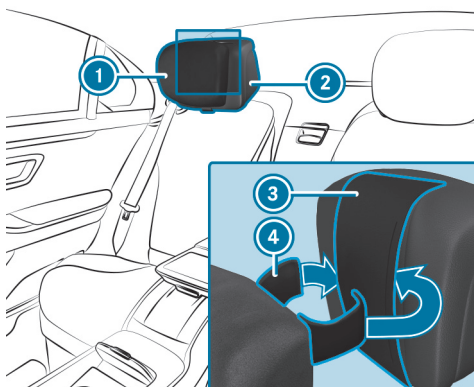

- ▶ Переместите подголовник ② вперед до упора.
- ▶ **Установка дополнительной подушки:** отстегните ленту-липучку ④ с обратной стороны дополнительной подушки ①.

- ▶ Протяните ленту-липучку ④ между подголовником ② и лентой ③.
- ▶ Застегните ленту-липучку ④.
- ▶ **Изменение положения дополнительной подушки:** переместите дополнительную подушку ① вверх или вниз.
- ▶ **Снятие дополнительной подушки:** расстегните ленту-липучку ④ дополнительной подушки ①.
- ▶ Снимите дополнительную подушку ①.

ЗАКРЕПЛЕНИЕ ДОПОЛНИТЕЛЬНОЙ ПОДУШКИ С ПОДОГРЕВОМ

В автомобилях с подголовниками, регулируемые с помощью электропривода, доступна дополнительная подушка с подогревом.

- ▶ Закрепите дополнительную подушку на подголовнике в соответствии с описанием.
- ▶ Поднимите подголовник вверх до упора.

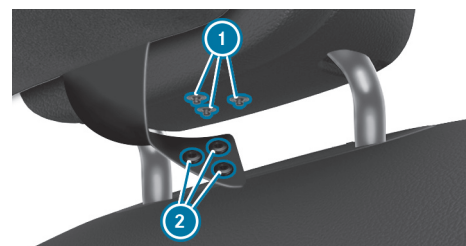

- ▶ Вставьте нажимные кнопки ② дополнительной ленты в ответные части ① на подголовнике.
- ▶ Установите подголовник на нужной высоте.
- ▶ **Включение или выключение подогрева дополнительной подушки в области затылка:** убедитесь, что нажимные кнопки ② дополнительной ленты правильно вставлены в ответные части ① на подголовнике.



▶ Убедитесь, что в мультимедийной системе активирована функция «Подключение системы обогрева в области затылка к системе подогрева сидений» (→ стр. 280).

▶ Включите или выключите систему подогрева сидений (→ стр. 283).

МЕХАНИЧЕСКОЕ ПОДНИМАНИЕ И ОПУСКАНИЕ ПОДГОЛОВНИКА СРЕДНЕГО СИДЕНЬЯ (СИДЕНЬЯ ПРЕМИУМ-КЛАССА)

⚠ ОСТОРОЖНО

Опасность травмирования из-за неправильной регулировки подголовников

Если подголовники неправильно отрегулированы, существует повышенная опасность травмирования головы и затылка, например, в случае аварии или при торможении!

▶ Перед началом движения убедитесь в том, что положение подголовников для всех сидящих в автомобиле людей установлено таким образом, чтобы голова опиралась затылком на среднюю часть подголовника на уровне глаз.

У подголовника среднего сиденья есть рабочее и нерабочее положения. Рабочее положение – это поднятое положение, в котором подголовник зафиксирован; нерабочее положение – это положение, в котором подголовник полностью опущен. При использовании среднего сиденья подголовник должен находиться в поднятом зафиксированном рабочем положении.

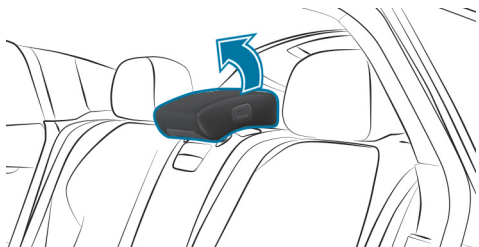

▶ **Поднимание:** потяните подголовник вверх до его фиксации.

ОПУСКАНИЕ

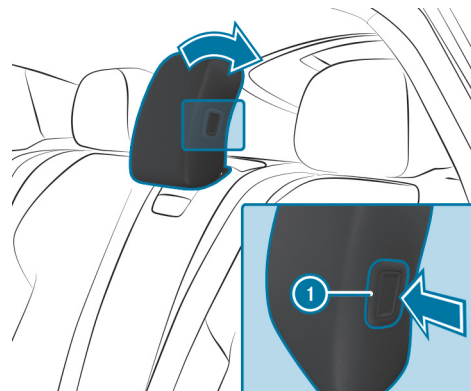

▶ Нажмите на кнопку ①.

▶ Полностью опустите подголовник.

МЕХАНИЧЕСКОЕ ПОДНИМАНИЕ И ОПУСКАНИЕ ПОДГОЛОВНИКА СРЕДНЕГО СИДЕНЬЯ

⚠ ОСТОРОЖНО

Опасность травмирования из-за неправильной регулировки подголовников

Если подголовники неправильно отрегулированы, существует повышенная опасность травмирования головы и затылка, например, в случае аварии или при торможении!

▶ Перед началом движения убедитесь в том, что положение подголовников для всех сидящих в автомобиле людей установлено таким образом, чтобы голова опиралась затылком на среднюю часть подголовника на уровне глаз.

Путем перемещения в продольном направлении установите подголовник так, чтобы он находился как можно ближе к затылку.



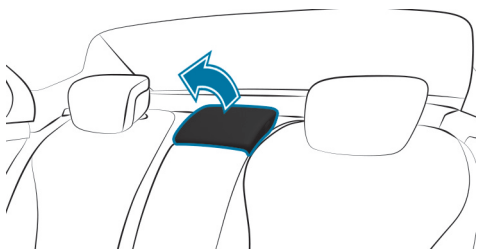

- ▶ **Поднимание:** потяните подголовник вверх до фиксации.

ОПУСКАНИЕ

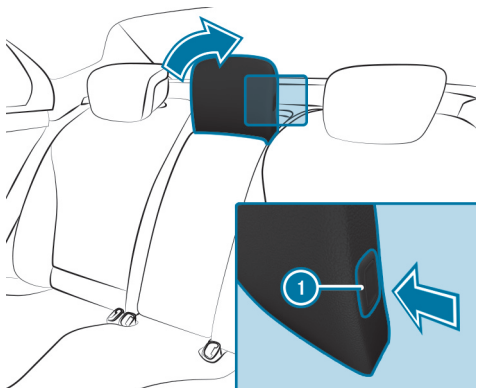

- ▶ Нажмите кнопку ①.
- ▶ Полностью опустите подголовник.

У подголовника среднего сиденья есть рабочее и нерабочее положения. Рабочее положение – это поднятое положение, в котором подголовник зафиксирован; нерабочее положение – это положение, в котором подголовник полностью опущен. При использовании среднего сиденья подголовник должен находиться в поднятом зафиксированном рабочем положении.

Конфигурирование регулировок положения сиденья

Мультимедийная система:



РЕГУЛИРОВКА ПНЕВМОПОДУШЕК СИДЕНИЙ

- ▶ В соответствующем меню отрегулируйте пневмоподушки сидений для зон [Поясничная зона](#), [Плечи](#) и [Боковины спинки сиденья](#).

РЕГУЛИРОВКА БАЛАНСА ПОДОГРЕВА СИДЕНЬЯ

- ▶ Выберите [Установки обогрева](#).
- ▶ Выберите [Баланс обогрева сиденья](#).
- ▶ Отрегулируйте распределение тепла для нужного сиденья.

❗ Баланс подогрева сидений в задней части салона можно отрегулировать в меню [Кондиционирование сиден..](#)

СИНХРОНИЗАЦИЯ ПОДОГРЕВА СИДЕНИЙ И ОБОГРЕВА ОБЛАСТИ ЗАТЫЛКА

- ▶ Выберите [Дополнительно подогрев подголов..](#)
- ▶ Включите или выключите функцию для нужного сиденья. Если функция включена, то дополнительно к подогреву сиденья включается система обогрева затылка в дополнительной подушке.





Настройка автоматической регулировки сиденья

ВНИМАНИЕ

Опасность защемления при регулировке сиденья водителя после вызова профиля водителя

При выборе профиля пользователя сиденья водителя может быть установлено в положение, сохраненное для данного профиля пользователя. Это может травмировать Вас или других находящихся в автомобиле людей.

-  Убедитесь в том, что во время регулировки сиденья водителя с помощью мультимедийной системы в зоне перемещения сиденья не находятся люди или части их тел.

Если человеку, находящемуся в автомобиле, грозит опасность защемления, то немедленно прекратите процесс регулировки:

-  а) Нажмите на предупредительное сообщение на центральном дисплее.

или

-  б) Нажмите позиционную кнопку функции памяти или регулировочный переключатель положения сиденья в двери водителя.
Процесс установки положения сиденья или рулевого колеса останавливается.

Мультимедийная система:

 Комфорт >> Сиденье >> Автом.позиционир.сиденья

РУЧНАЯ РЕГУЛИРОВКА ПОЛОЖЕНИЙ СИДЕНЬЯ ВОДИТЕЛЯ И РУЛЕВОГО КОЛЕСА В СООТВЕТСТВИИ С РОСТОМ

С учетом роста водителя автомобиль рассчитывает подходящие для него положения сиденья и рулевого колеса и сразу выполняет регулировку.

-  **Настройка единицы измерения:** выберите **см** или **футы/дюймы**.

-  С помощью шкалы выберите рост.

-  Выберите **Начать позиционирование**.

В соответствии с выбранным ростом выполняется регулировка положений сиденья водителя и рулевого колеса.

-  Эти настройки также могут быть выполнены через учетную запись пользователя Mercedes me в Вашем профиле пользователя. При синхронизации профилей в автомобиле и профилей Mercedes me connect эти настройки переносятся в Ваш автомобиль. Дополнительная информация о синхронизации профилей пользователя (→ стр. 653).

-  Если рассчитанные автомобилем положения сиденья водителя и рулевого колеса непрактичны или неудобны, то их можно в любое время отрегулировать вручную с помощью кнопок управления. Наружные зеркала заднего вида регулируются не с помощью данной функции, а вручную с помощью кнопок управления.

Настройка автоматической регулировки боковой поддержки (активное мультиконтурное сиденье)

Мультимедийная система:

 Комфорт >> Сиденье

-  Выберите **Динамическое сиденье**.





С помощью этой функции происходит автоматическая регулировка системы боковой поддержки активного мультиконтурного сиденья с учетом динамических характеристик автомобиля и динамики движения на поворотах.

- ▶ Выберите нужную настройку.



Обзор программ массажа

- **Classic Massage:** расслабляющий массаж спины.
- **Mobilizing Massage:** бодрящий массаж направленными вверх волнообразными движениями. Способствует замедлению дыхания, делая его более глубоким. Улучшает снабжение клеток и головного мозга кислородом.
- **Activating Massage:** активирующий массаж направленными вверх волнообразными движениями.
- **Hot Relaxing: спина:** имитируя массаж горячими камнями, программа сочетает подогрев и массаж. Программа начинается с массажа спины. Дополнительно ощущается тепло в точках сопротивления, начиная с области таза.
- **Hot Relaxing: плечи:** сочетание подогрева и массажа. Программа начинается с массажа плеч. Дополнительно ощущается тепло в точках сопротивления, начиная с области таза.
- **Волнообразн.массаж:** восстанавливающий массаж волнообразными движениями по спине и в подушке сиденья.
- **Глубокие волны:** волнообразные движения в подушке могут улучшить кровоток и обмен веществ в нижней части спины и в ногах.
- **Deep Workout:** сочетание программ **Workout: спинка** и **Workout: подушка**. Вибрационный массаж в подушке усиливает эффект воздействия напряжения и расслабления мышц, когда Вы давите в точке сопротивления в противоположном направлении. Таким образом поддерживаются обмен веществ и кровотока в области таза и ног.
- **Workout: спинка** и **Workout: подушка:** эти программы требуют Вашего участия. Чередование напряжения и расслабления положительно влияет на кровоснабжение мускулатуры. Как только Вы ощущаете надавливание в какой-либо точке, Вам необходимо надавить в этом месте в обратном направлении, чтобы активизировать мышцы спины, живота и ног.

Выбор программы массажа для передних сидений

Мультимедийная система:



- ▶ Выберите **Массаж**.
- ▶ Выберите программу массажа (→ стр. 282).
- ▶ Запустите программу для нужного сиденья .
- ▶ **Регулировка интенсивности массажа:** включите или выключите опцию **Интенсивно**.
- ▶ **Завершение массажа:** выберите .

 Доступность данной функции зависит от комплектации.

 **ПРОГРАММЫ МАССАЖА ДЛЯ ЗАДНИХ СИДЕНИЙ МОЖНО ВЫБРАТЬ НА СЛЕДУЮЩИХ УСТРОЙСТВАХ (ЕСЛИ ИМЕЮТСЯ):**

- Дисплеи в задней части салона (→ стр. 842)
- Планшет мультимедийной системы MBUX в задней части салона





Сброс настроек регулировки положения сиденья

Мультимедийная система:



Выберите **Сброс**.

Выберите  для нужного сиденья.

Настройки для выбранного сиденья сбрасываются.

Включение или выключение подогрева сидений

ОСТОРОЖНО

Опасность ожога из-за повторного включения подогрева сидений

Если Вы повторно включаете подогрев сидений, подушка и обивка спинки сиденья могут очень сильно нагреться.

В особенности при ограниченной чувствительности к температуре или ограниченной возможности реагирования на повышенную температуру это может нанести вред здоровью или даже вызвать аналогичные ожогам травмы.

▶ Не включайте повторно подогрев сидений.

Для защиты от перегрева подогрев сидений после многократного повторного включения может временно отключаться.

УКАЗАНИЕ

Повреждение сидений предметами или подушками при включенной системе подогрева сидений

При включенном подогреве сидений из-за расположенных на сиденьях предметов или из-за подкладок, например, на подушке сиденья или на детских сиденьях, может образовываться застой тепла. В результате этого может быть повреждена поверхность сидений.

▶ Убедитесь в том, что при включенной системе подогрева сидений на сиденьях не находятся предметы или документы.

Условия

- Электропитание включено.

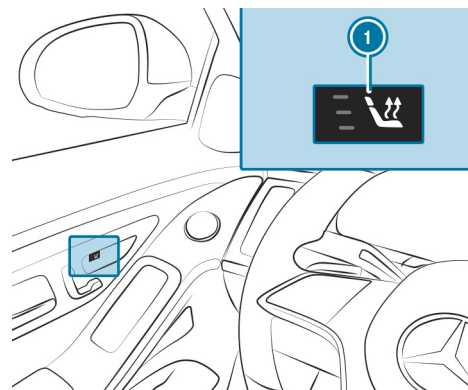

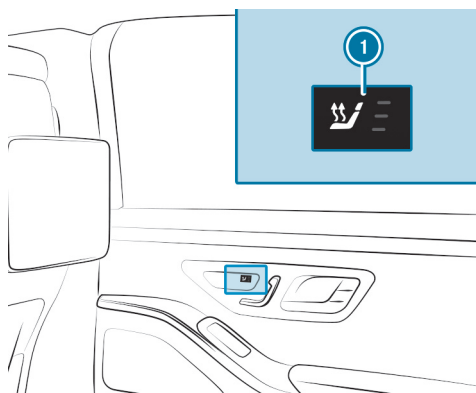



▶ Нажимайте кнопку  до тех пор, пока не будет достигнут нужный уровень обогрева.

В зависимости от уровня обогрева горит от одной до трех контрольных ламп. Если все контрольные лампы выключены, то подогрев сидений выключен.

 Подогрев сидений автоматически переключается через 8, 10 и 20 минут на более низкий уровень до полного его отключения.

 Если в течение 20 минут Вы выключаете и снова включаете электропитание, то последняя настройка подогрева сиденья водителя остается активированной.

 Распределение тепла на обогреваемых поверхностях подушек и спинок передних- и задних сидений можно настроить в мультимедийной системе (→ стр. 280).

 Автомобили с пакетом функций подогрева: обогрев дверных подлокотников и центральной консоли можно настроить в мультимедийной системе (→ стр. 284).

Регулировка панельного отопителя

Мультимедийная система:

   **Установки**  **Автомобиль**  **Обогрев поверхностей.**

При включенном подогреве сидений могут подогреваться подлокотники, центральные панели дверей, а также центральная консоль.

▶ Включите или выключите функцию для нужных сидений.

Включение или выключение вентиляции сидений

Условия

- Электропитание включено.

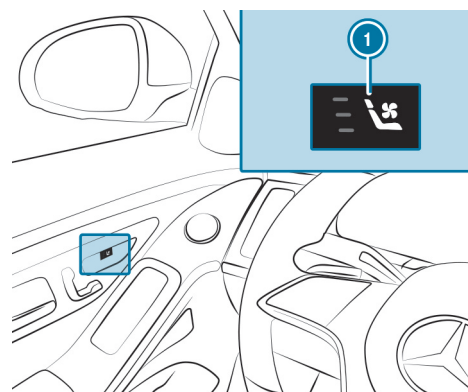

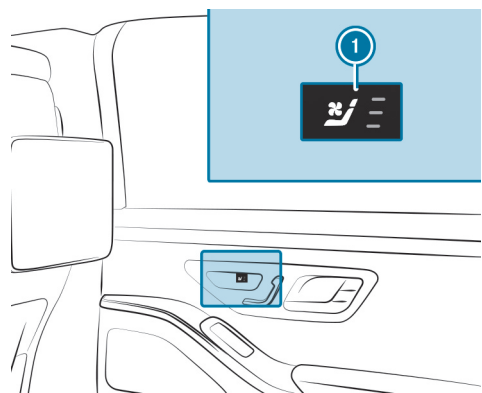

▶ Нажимайте на кнопку ① до тех пор, пока не будет выбран нужный режим работы вентилятора.

В зависимости от режима работы вентилятора горят от одной до трех контрольных ламп. Если все контрольные лампы не горят, то вентиляция сидений выключена.

ⓘ Если в течение 20 минут Вы выключаете и снова включаете электропитание, то активированной остается последняя настройка вентиляции сиденья водителя.





< Рулевое колесо

Электрическая регулировка положения рулевого колеса

⚠ ВНИМАНИЕ

Опасность аварии вследствие выполнения настроек автомобиля во время движения

ВЫ МОЖЕТЕ ПОТЕРЯТЬ КОНТРОЛЬ НАД АВТОМОБИЛЕМ, В ЧАСТНОСТИ, В СЛЕДУЮЩИХ СИТУАЦИЯХ:

- При регулировке сиденья водителя, подголовника, рулевого колеса или зеркал во время движения.
- При пристегивании ремня безопасности во время движения.
- ▶ Перед пуском автомобиля: отрегулируйте в первую очередь сиденье водителя, подголовник, рулевое колесо и зеркала и пристегните ремень безопасности.

⚠ ВНИМАНИЕ

Опасность защемления детей при регулировке положения рулевого колеса

При регулировке положения рулевого колеса дети могут быть защемлены.

- ▶ Никогда не оставляйте детей в автомобиле без присмотра.
- ▶ При выходе из автомобиля всегда берите с собой ключ и производите блокировку автомобиля.

Это также относится к цифровому ключу автомобиля. Регулировка положения рулевого колеса возможна при выключенном электропитании.

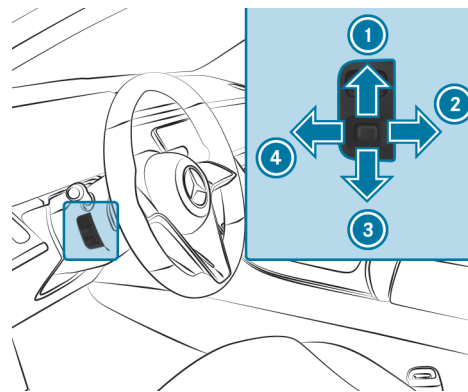

- ① Перемещение вверх
- ② Перемещение назад
- ③ Перемещение вниз
- ④ Перемещение вперед

- ▶ Сохранение настроек с помощью функции памяти (→ стр. 292).





Включение или выключение подогрева рулевого колеса

УСЛОВИЯ

- Автомобиль включен.

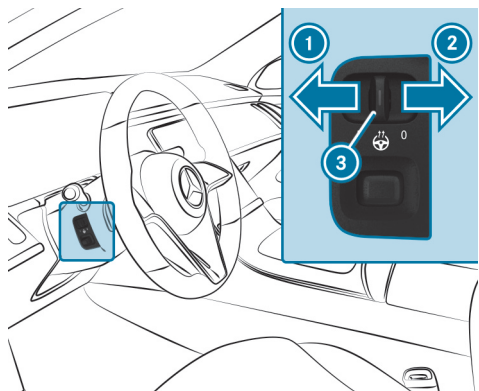

- ▶ **Включение:** нажмите на переключатель до положения ①.
Если контрольная лампа ③ горит, то подогрев рулевого колеса включен.
- ▶ **Выключение:** нажмите на переключатель до положения ②.

Если Вы выключаете двигатель автомобиля, то подогрев рулевого колеса выключается.

Отключение подогрева рулевого колеса от подогрева сидений

Условия

- Электропитание или двигатель автомобиля включены.

- Функция подогрева рулевого колеса синхронизирована с функцией подогрева сидений.

Мультимедийная система:

Комфорт >> Сиденье >> Установки обогрева

Функция включена по умолчанию, и подогрев рулевого колеса автоматически включается и выключается при включении и выключении подогрева сидений.

- ▶ Нажмите на [Дополнител.подогрев рулев.колеса](#).
- ▶ Подогрев рулевого колеса отключается от подогрева сидений.

- ⓘ Выключить подогрев рулевого колеса можно также с помощью голосового ассистента системы MBUX.





< Система облегчения посадки и выхода из автомобиля

Функция облегчения посадки и высадки

⚠ **ВНИМАНИЕ**

Опасность аварии при трогании с места во время процесса регулировки системы облегчения посадки и высадки

Вы можете потерять контроль над автомобилем.

- ▶ Перед троганием с места всегда дожидайтесь завершения процесса регулировки.

⚠ **ВНИМАНИЕ**

Опасность защемления при настройке функции облегчения посадки и высадки

Может произойти защемление водителя и пассажиров – в особенности детей.

- ▶ Убедитесь, что в зоне движения рулевого колеса и сиденья водителя никого нет.

В случае опасности защемления рулевым колесом:

- ▶ Переместите регулировочный рычаг рулевого колеса. Процесс регулировки останавливается.

В случае опасности защемления сиденьем водителя:

- ▶ Нажмите на переключатель для регулировки положения сиденья. Процесс регулировки останавливается.
- ▶ Никогда не оставляйте детей в автомобиле без присмотра.
- ▶ При выходе из автомобиля всегда берите с собой ключ и запирайте автомобиль.

Автомобили с функцией памяти: Вы можете остановить процесс регулировки, нажав на кнопку сохраненного с помощью функции памяти положения.







ВНИМАНИЕ

Опасность защемления при активации функции облегчения посадки и высадки детьми

Если дети активируют функцию облегчения посадки и высадки, их может защемить, особенно когда они находятся без присмотра.

-  Никогда не оставляйте детей в автомобиле без присмотра.
-  При выходе из автомобиля всегда берите с собой ключ и запирайте автомобиль.

Для использования функции облегчения посадки и высадки необходимо включить функцию автоматической регулировки положения сидений (→ стр. 281).

ПРИ АКТИВНОЙ ФУНКЦИИ ОБЛЕГЧЕНИЯ ПОСАДКИ И ВЫСАДКИ РУЛЕВОЕ КОЛЕСО И СИДЕНЬЕ ВОДИТЕЛЯ ПЕРЕМЕЩАЮТСЯ СЛЕДУЮЩИМ ОБРАЗОМ:

- Рулевое колесо поднимается вверх.
- Сиденье водителя перемещается вперед или назад в идеальное для посадки или высадки положение.

ЭТО ПРОИСХОДИТ В СЛЕДУЮЩИХ СИТУАЦИЯХ:

- Вы выключаете двигатель автомобиля при открытой двери водителя.
- Вы открываете дверь водителя при выключенном двигателе автомобиля.

 Рулевое колесо перемещается вверх только в том случае, если оно еще не находится в крайнем верхнем положении. Сиденье водителя перемещается вперед или назад только в том случае, если оно уже не находится в идеальном для посадки или высадки положении.

РУЛЕВОЕ КОЛЕСО И СИДЕНЬЕ ВОДИТЕЛЯ ВОЗВРАЩАЮТСЯ В ПОСЛЕДНЕЕ ПОЛОЖЕНИЕ ДЛЯ ДВИЖЕНИЯ В СЛЕДУЮЩИХ СЛУЧАЯХ:

- При закрытой двери водителя Вы включаете электропитание или двигатель автомобиля.
- Вы закрываете дверь водителя при включенном двигателе автомобиля.

ПОСЛЕДНЕЕ УСТАНОВЛЕННОЕ ПОЛОЖЕНИЕ ДЛЯ ДВИЖЕНИЯ СОХРАНЯЕТСЯ В ПАМЯТИ В СЛЕДУЮЩИХ СЛУЧАЯХ:

- Вы выключаете двигатель автомобиля.
- **Автомобили с функцией памяти:** Вы вызываете настройки положения сиденья с помощью функции памяти.
- **Автомобили с функцией памяти:** Вы сохраняете настройку положения сиденья с помощью функции памяти.

Автомобили с функцией памяти: если Вы нажимаете одну из кнопок сохранения положения функции памяти, то процесс регулировки останавливается.

Настройка функции облегчения посадки и высадки

Условия

- Функция автоматической регулировки сиденья активирована (→ стр. 281).
- Электропитание или двигатель автомобиля включены.





Мультимедийная система:

🏠 >> Установки >> Автомобиль >> Комфорт
>> Облегч.посадки и высадки

НАСТРОЙКА ФУНКЦИИ ОБЛЕГЧЕНИЯ ПОСАДКИ И ВЫСАДКИ

▶ Выберите [Рул.колесо и сиденье](#), [Только рулевое колесо](#) или [Выключено](#).

ⓘ Если Вы используете индивидуальный профиль пользователя, то эти данные используются при работе функции облегчения посадки и высадки. Благодаря этому сиденье водителя и рулевое колесо автоматически перемещаются в подходящее положение (→ стр. 650).





< Функция памяти

Функционирование функции памяти

ОСТОРОЖНО

Опасность аварии вследствие использования функции памяти во время движения



Если во время движения Вы используете функцию памяти на стороне водителя, то в процессе выполнения установок Вы можете потерять контроль над автомобилем.

-  Пользуйтесь функцией памяти на стороне водителя только на стоящем автомобиле.

ОСТОРОЖНО

Опасность защемления при установке положения сиденья функцией памяти



При установке положения сиденья при помощи функции памяти может произойти защемление водителя или пассажиров, в особенности детей.

-  Во время установки положения функцией памяти следите за тем, чтобы в зоне движения сиденья или рулевого колеса никого не было.
-  Если кто-то оказался защемлен, немедленно нажмите на позиционную кнопку или на выключатель механизма регулировки положения сиденья.
Процесс регулировки остановится.

ВНИМАНИЕ

Опасность защемления при активации функции памяти детьми

Если дети активируют функцию памяти, их может защемить, особенно если они оставлены без присмотра.

-  Никогда не оставляйте детей в автомобиле без присмотра.
-  При выходе из автомобиля всегда берите с собой ключ и блокируйте автомобиль.

Пользование функцией памяти возможно также при выключенном автомобиле. При помощи функции памяти можно сохранять и вызывать установки положения сидений для трех человек.

ВОЗМОЖНО СОХРАНЕНИЕ СЛЕДУЮЩИХ УСТАНОВОК ПЕРЕДНИХ СИДЕНИЙ:

- Положение сиденья, спинки и подголовника и выпуклость спинки сиденья в зоне пояса
- **Автомобили с активным мультиконтурным сиденьем:**
 - боковые валики спинки сиденья
 - плечевая зона спинки сиденья
 - выпуклость спинки сиденья
 - ступень функции динамической поддержки
- Подогрев сидений: распределение обогреваемых поверхностей подушки и спинки сиденья
- Сторона водителя: положение рулевого колеса, положение наружных зеркал заднего вида на стороне водителя и переднего пассажира





- Проекционный дисплей (в зависимости от комплектации)

Пользование функцией памяти

⚠ ОСТОРОЖНО

Опасность аварии вследствие использования функции памяти во время движения

Если во время движения Вы используете функцию памяти на стороне водителя, то в процессе выполнения установок Вы можете потерять контроль над автомобилем.

- ▶ Пользуйтесь функцией памяти на стороне водителя только на стоящем автомобиле.

⚠ ОСТОРОЖНО

Опасность защемления при установке положения сиденья функцией памяти

При установке положения сиденья при помощи функции памяти может произойти защемление водителя или пассажиров, в особенности детей.

- ▶ Во время установки положения функцией памяти следите за тем, чтобы в зоне движения сиденья или рулевого колеса никого не было.
- ▶ Если кто-то оказался защемлен, немедленно нажмите на позиционную кнопку или на выключатель механизма регулировки положения сиденья.
Процесс регулировки остановится.

⚠ ВНИМАНИЕ

Опасность защемления при активации функции памяти детьми

Если дети активируют функцию памяти, их может защемить, особенно если они оставлены без присмотра.

- ▶ Никогда не оставляйте детей в автомобиле без присмотра.
- ▶ При выходе из автомобиля всегда берите с собой ключ и блокируйте автомобиль.

Это также относится к цифровому ключу автомобиля.

Пользование функцией памяти возможно также при выключенном автомобиле.

СОХРАНЕНИЕ

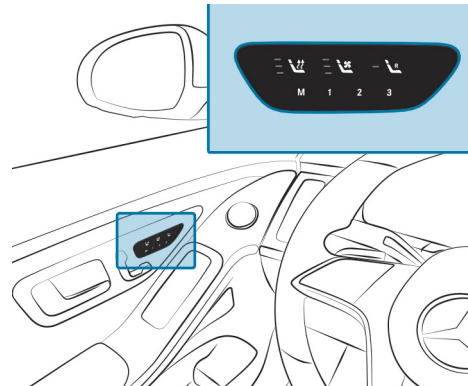

- ▶ Приведите переднее сиденье, рулевое колесо, проекционный дисплей и наружные зеркала заднего вида в требуемое положение.
- ▶ Нажмите на кнопку памяти **M** и отпустите.
- ▶ В течение трех секунд нажимайте на одну из кнопок сохранения положения **1**, **2** или **3**.
Раздастся оповещательный сигнал. Установки сохранены.

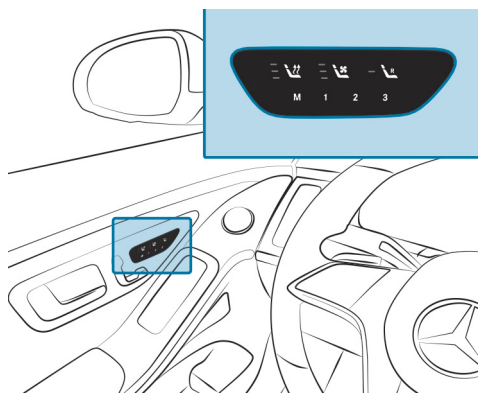

▶ **Вызов из памяти:** нажмите на кнопку сохранения положения **1**, **2** или **3**.

Выполняется перемещение в сохраненное положение. После отпускания кнопки переднее сиденье, проекционный дисплей, наружные зеркала заднего вида и рулевая колонка автоматически перемещаются дальше в сохраненное в памяти положение.

По следующей ссылке можно посмотреть анимационный ролик на эту тему:





< Функция памяти в задней части салона

Функционирование функции памяти в задней части салона

⚠ ВНИМАНИЕ

Опасность защемления при установке положения сиденья функцией памяти

При установке положения сиденья при помощи функции памяти может произойти защемление водителя или пассажиров, в особенности детей.

- ▶ Во время установки положения при помощи функции памяти следите за тем, чтобы в зоне движения сиденья никого не было.
- ▶ Если кто-то оказался защемлен, немедленно нажмите на позиционную кнопку или на выключатель механизма регулировки положения сиденья.

⚠ ВНИМАНИЕ

Опасность защемления при активации функции памяти детьми

Если дети активируют функцию памяти, их может защемить, особенно если они оставлены без присмотра.

- ▶ Никогда не оставляйте детей в автомобиле без присмотра.
- ▶ При выходе из автомобиля всегда берите с собой ключ и блокируйте автомобиль.

УПРАВЛЕНИЕ ЗАДНИМ СИДЕНЬЕМ

Функция памяти в задней части салона позволяет сохранить и применить регулировки заднего сиденья для трех разных пассажиров.

ВОЗМОЖНО СОХРАНЕНИЕ СЛЕДУЮЩИХ РЕГУЛИРОВОК ЗАДНЕГО СИДЕНЬЯ:

- Положение сиденья, спинки и подголовника
- **Автомобили с активным мультиконтурным сиденьем:** боковые валики спинки сиденья, выпуклость спинки сиденья в зоне поясницы
- Подогрев сидений: распределение обогреваемых поверхностей подушки и спинки сиденья

УПРАВЛЕНИЕ СИДЕНЬЕМ ПЕРЕДНЕГО Пассажира и задним сиденьем

Функция памяти в задней части салона позволяет сохранить и применить регулировки сиденья переднего пассажира и заднего сиденья для трех разных пассажиров.

ВОЗМОЖНО СОХРАНЕНИЕ СЛЕДУЮЩИХ РЕГУЛИРОВОК СИДЕНЬЯ ПЕРЕДНЕГО Пассажира:

- Положение сиденья, спинки и подголовника

ВОЗМОЖНО СОХРАНЕНИЕ СЛЕДУЮЩИХ РЕГУЛИРОВОК ЗАДНЕГО СИДЕНЬЯ:

- Положение сиденья, спинки и подголовника
- **Автомобили с активным мультиконтурным сиденьем:** боковые валики спинки сиденья, выпуклость спинки сиденья в зоне поясницы





- Подогрев сидений: распределение обогреваемых поверхностей подушки и спинки сиденья

ЕСЛИ КОНТРОЛЬНАЯ ЛАМПА НА КНОПКЕ ГОРИТ, ТО В ЯЧЕЙКЕ ПАМЯТИ ДОПОЛНИТЕЛЬНО СОХРАНЯЮТСЯ СЛЕДУЮЩИЕ РЕГУЛИРОВКИ:

- Положение опоры для ступней у сиденья переднего пассажира (если имеется)
- Положение экрана (если имеется)

При помощи кнопок сохранения положения всегда сохраняются текущие регулировки соответствующего сиденья.

Управление задним сиденьем при помощи функции памяти в задней части салона

⚠ ВНИМАНИЕ

Опасность защемления при установке положения сиденья функцией памяти

При установке положения сиденья при помощи функции памяти может произойти защемление водителя или пассажиров, в особенности детей.

- ▶ Во время установки положения при помощи функции памяти следите за тем, чтобы в зоне движения сиденья никого не было.
- ▶ Если кто-то оказался защемлен, немедленно нажмите на позиционную кнопку или на выключатель механизма регулировки положения сиденья.

⚠ ВНИМАНИЕ

Опасность защемления при активации функции памяти детьми

Если дети активируют функцию памяти, их может защемить, особенно если они оставлены без присмотра.

- ▶ Никогда не оставляйте детей в автомобиле без присмотра.
- ▶ При выходе из автомобиля всегда берите с собой ключ и блокируйте автомобиль.

СОХРАНЕНИЕ

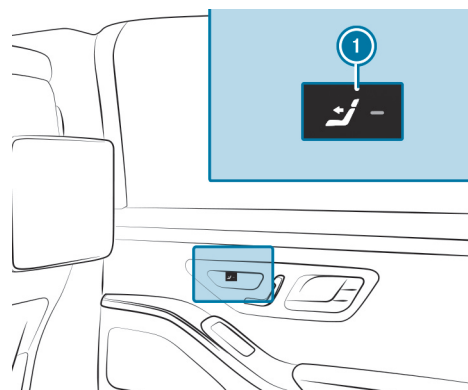

- ▶ Нажмите на кнопку ①.
Если контрольная лампа не горит, то заднее сиденье выбрано.
- ▶ Установите положение заднего сиденья при помощи кнопок на панели управления на двери (→ стр. 258).



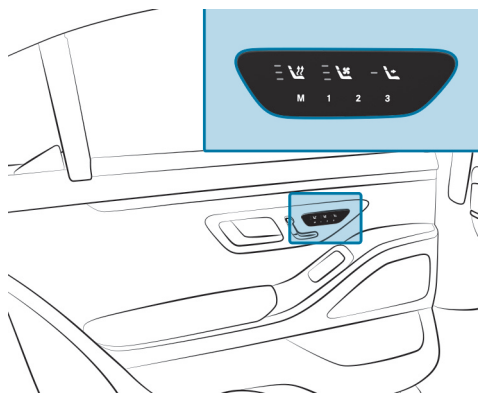

Автомобили без сиденья для отдыха в задней части салона (пример)

- ▶ Нажмите кнопку памяти **M** и отпустите.
- ▶ **Автомобили без сиденья для отдыха в задней части салона:** в течение трех секунд нажмите на одну из кнопок сохранения положения **1**, **2** или **3**.
Установки сохранены.
- ▶ **Автомобили с сиденьем для отдыха в задней части салона:** в течение трех секунд нажмите на одну из кнопок сохранения положения **1** или **2**.
Установки сохранены.

i **Автомобили с сиденьем для отдыха в задней части салона:** на кнопках и установки положения для лежания и стандартного положения сохранение установок невозможно.

ВЫЗОВ

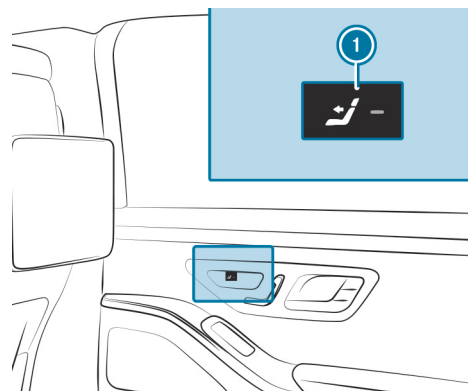

- ▶ Нажмите на кнопку **1**.
- Если контрольная лампа не горит, то заднее сиденье выбрано.

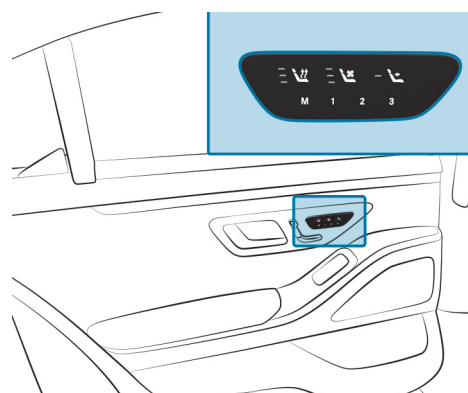

Автомобили без сиденья для отдыха в задней части салона (пример)





Автомобили без сиденья для отдыха в задней части салона: нажмите на кнопки сохранения положения **1**, **2** или **3**.

Выполняется перемещение в сохраненное положение. После отпускания кнопки заднее сиденье автоматически перемещается дальше в сохраненное в памяти положение.

Автомобили с сиденьем для отдыха в задней части салона: нажмите на одну из кнопок сохранения положения **1** или **2**.

Выполняется перемещение в сохраненное положение. После отпускания кнопки заднее сиденье автоматически перемещается дальше в сохраненное в памяти положение.

Управление сиденьем переднего пассажира и задним сиденьем при помощи функции памяти в задней части салона

⚠ ВНИМАНИЕ

Опасность защемления при установке положения сиденья функцией памяти

При установке положения сиденья при помощи функции памяти может произойти защемление водителя или пассажиров, в особенности детей.

- ▶ Во время установки положения при помощи функции памяти следите за тем, чтобы в зоне движения сиденья никого не было.
- ▶ Если кто-то оказался защемлен, немедленно нажмите на позиционную кнопку или на выключатель механизма регулировки положения сиденья.

⚠ ВНИМАНИЕ

Опасность защемления при активации функции памяти детьми

Если дети активируют функцию памяти, их может защемить, особенно если они оставлены без присмотра.

- ▶ Никогда не оставляйте детей в автомобиле без присмотра.
- ▶ При выходе из автомобиля всегда берите с собой ключ и блокируйте автомобиль.

СОХРАНЕНИЕ

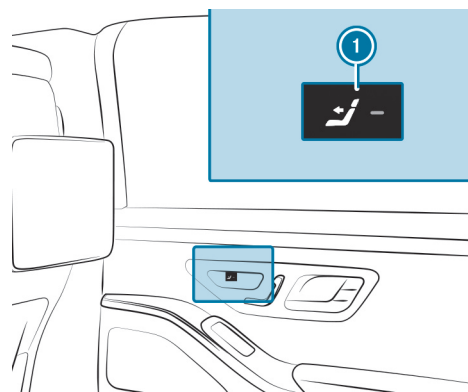

- ▶ Нажмите на кнопку **1**.
Если контрольная лампа не горит, то заднее сиденье выбрано.
- ▶ Установите положение заднего сиденья при помощи кнопок на панели управления на двери (→ стр. 258).
- ▶ Нажмите на кнопку **1**.
Если горит контрольная лампа, то сиденье переднего пассажира выбрано.

- ▶ Отрегулируйте положение сиденья переднего пассажира при помощи кнопок панели управления на двери в задней части салона (→ стр. 251).
- ▶ Убедитесь в том, что контрольная лампа на кнопке горит.

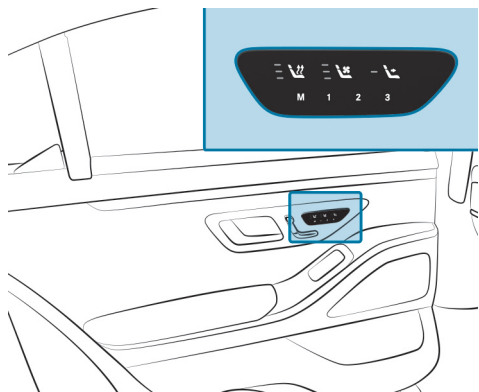

Автомобили без сиденья для отдыха в задней части салона (пример)

- ▶ Нажмите кнопку памяти и отпустите.
- ▶ **Автомобили без сиденья для отдыха в задней части салона:** в течение трех секунд нажимайте на одну из кнопок сохранения положения , или .
- Установки положения сиденья переднего пассажира и заднего сиденья сохранены в выбранной ячейке памяти.
- ▶ **Автомобили с сиденьем для отдыха в задней части салона:** в течение трех секунд нажимайте на одну из кнопок сохранения положения или .
- Установки положения сиденья переднего пассажира и заднего сиденья сохранены в выбранной ячейке памяти.

Автомобили с сиденьем для отдыха в задней части салона: на кнопках и установки положения для лежания и стандартного положения сохранения установок невозможно.

ВЫЗОВ

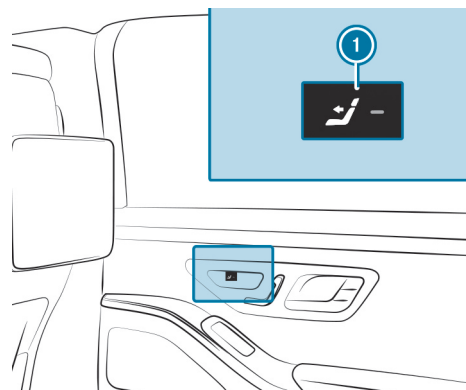

- ▶ Нажмите на кнопку .
- Если горит контрольная лампа, то сиденье переднего пассажира выбрано.

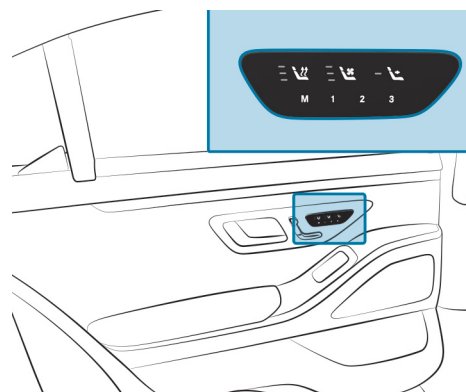

Автомобили без сиденья для отдыха в задней части салона (пример)



▶ **Автомобили без сиденья для отдыха в задней части салона:** нажмите на одну из кнопок сохранения положения **1**, **2** или **3**.

Выполняется перемещение в сохраненное положение. После отпускания кнопки переднее сиденье и заднее сиденье автоматически перемещаются дальше в сохраненное в памяти положение.

▶ **Автомобили с сиденьем для отдыха в задней части салона:** нажмите на одну из кнопок сохранения положения **1** или **2**.

Выполняется перемещение в сохраненное положение. После отпускания кнопки переднее сиденье и заднее сиденье автоматически перемещаются дальше в сохраненное в памяти положение.

ⓘ Ячейки памяти в зоне действия режима «Личный водитель» поддаются установке только в том случае, если условия для данного режима выполнены (→ стр. 266).

ⓘ Вы можете заблокировать эту функцию с помощью системы защитной блокировки от детей в задней части салона (→ стр. 199).





< Возможности размещения багажа

Указания по загрузке автомобиля

ОПАСНО

Опасность отравления отработавшими газами

Двигатели внутреннего сгорания производят выброс токсичных отработавших газов, например монооксида углерода. Если крышка багажника открыта при работающем двигателе, особенно во время движения, отработавшие газы могут попасть в салон автомобиля.

- ▶ Всегда выключайте двигатель перед открытием крышки багажника.
- ▶ Никогда не производите движение с открытой крышкой багажника.

Предметы, находящиеся в зоне раскрытия подушки безопасности, могут ограничить ее правильное функционирование. Следуйте указаниям в отношении подушек безопасности (→ стр. 167).

Автомобили с подушкой безопасности в задней части салона: также следуйте указаниям относительно подушки безопасности в задней части салона (→ стр. 168).

ОСТОРОЖНО

Опасность травмирования незакрепленными предметами в автомобиле

Если находящиеся в автомобиле предметы, багаж или груз не закреплены должным образом, существует опасность их смещения, опрокидывания или падения, при котором они могут задеть находящихся в автомобиле людей.

Существует опасность травмирования, в особенности при торможении или внезапном изменении направления движения!

- ▶ Всегда размещайте предметы так, чтобы они не могли перемещаться во время движения.
- ▶ Зафиксируйте находящиеся в автомобиле предметы, багаж или груз во избежание их смещения или опрокидывания.



**⚠ ОСТОРОЖНО**

Опасность получения травмы из-за неправильного размещения предметов

При неправильном размещении предметов в салоне автомобиля существует опасность их смещения или падения, при этом они могут задеть сидящих в автомобиле. Кроме того, держатели для напитков, открытые вещевые отсеки и держатели для мобильных телефонов в случае аварии не всегда способны удержать находящиеся в них предметы.

Существует опасность травмирования, в особенности при торможении или внезапном изменении направления движения!

- ▶ Всегда размещайте предметы так, чтобы они не могли упасть в таких или подобных ситуациях.
- ▶ Всегда следите за тем, чтобы предметы не выступали из вещевых отсеков или багажных сеток.
- ▶ Закрывайте запираемые вещевые отсеки перед началом движения.
- ▶ Всегда размещайте и закрепляйте тяжелые, твердые, острые предметы, предметы с острыми краями, а также бьющиеся или слишком большие предметы в багажнике.

Учитывайте указания по использованию подстаканников.

Автомобили с функцией автоматического отключения подушки безопасности переднего пассажира: предметы, застрявшие под сиденьем переднего пассажира, могут помешать срабатыванию функции автоматического отключения подушки безопасности переднего пассажира или привести к повреждению системы. Поэтому соблюдайте указания относительно функционирования системы автоматического отключения подушки безопасности переднего пассажира (→ стр. 152).

❗ УКАЗАНИЕ

Повреждения на автомобиле при попадании вытекших жидкостей

При пролипании в автомобиле жидкостей возможно повреждение частей автомобиля.

- ▶ Всегда плотно закрывайте приносимые с собой емкости с жидкостями.
- ▶ При вытекании жидкостей как можно быстрее проведите чистку автомобиля.
- ▶ При больших объемах вытекших жидкостей проверьте автомобиль силами специализированной мастерской с квалифицированным персоналом.

⚠ ОСТОРОЖНО

Опасность ожога о выпускные трубы глушителя или насадки выпускных труб

Выпускные трубы глушителя и насадки выпускных труб могут быть очень горячими. При касании этих деталей автомобиля можно получить ожог.

- ▶ Всегда соблюдайте осторожность, находясь рядом с выпускными трубами глушителя или насадками выпускных труб, в особенности внимательно следите за детьми, находящимися в этой области.
- ▶ Прежде чем касаться деталей автомобиля, дайте им остыть.





ХОДОВЫЕ КАЧЕСТВА ВАШЕГО АВТОМОБИЛЯ ЗАВИСЯТ ОТ РАСПРЕДЕЛЕНИЯ ГРУЗА. ПОЭТОМУ ПРИ ЗАГРУЗКЕ УЧИТЫВАЙТЕ СЛЕДУЮЩИЕ УКАЗАНИЯ:

- Общая масса перевозимого груза, включая массу находящихся в автомобиле людей, не должна превышать значений допустимой полной массы или допустимой нагрузки на оси автомобиля.
Значения указаны на заводской табличке автомобиля (→ стр. 1021).
- Не загружайте автомобиль выше верхнего края спинок сидений.
- По возможности всегда размещайте перевозимый груз за незанятыми сиденьями.
- Закрепляйте груз, используя крючки багажных сеток. Равномерно распределяйте нагрузку на крючки багажных сеток.

УКАЗАНИЯ ОТНОСИТЕЛЬНО ДВИЖЕНИЯ С ГРУЗОМ НА КРЫШЕ

- Равномерно распределяйте груз на крыше и в багажном отделении и укладывайте тяжелые предметы вниз. При этом также соблюдайте указания по загрузке автомобиля.
- Двигайтесь внимательно, избегайте резких трогания с места, торможения и руления, а также быстрого прохождения поворотов.
- При транспортировке груза на крыше, а также при полностью загруженном или полностью занятом пассажирами автомобиле выбирайте один из режимов движения: **[E]** или **[C]**. Они разработаны с учетом поддержания курсовой устойчивости (→ стр. 417).

 Дополнительную информацию о вещевых отделениях и возможностях хранения можно найти в электронном руководстве по эксплуатации.

Вещевые отделения в салоне

ОБЗОР ПЕРЕДНИХ ВЕЩЕВЫХ ОТДЕЛЕНИЙ



ОСТОРОЖНО

Опасность получения травмы из-за неправильного размещения предметов

При неправильном размещении предметов в салоне автомобиля существует опасность их смещения или падения, при этом они могут задеть сидящих в автомобиле. Кроме того, держатели для напитков, открытые вещевые отсеки и держатели для мобильных телефонов в случае аварии не всегда способны удерживать находящиеся в них предметы.

Существует опасность травмирования, в особенности при торможении или внезапном изменении направления движения!



Всегда размещайте предметы так, чтобы они не могли упасть в таких или подобных ситуациях.



Всегда следите за тем, чтобы предметы не выступали из вещевых отсеков или багажных сеток.



Закрывайте запираемые вещевые отсеки перед началом движения.



Всегда размещайте и закрепляйте тяжелые, твердые, острые предметы, предметы с острыми краями, а также бьющиеся или слишком большие предметы в багажнике.

Соблюдайте указания по загрузке автомобиля.



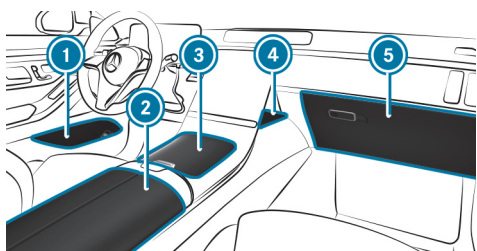

- ① Вещевые отделения в дверях
- ② Вещевое отделение и отделение для телефона под подлокотником с зарядным модулем для беспроводной зарядки мобильного телефона, мультимедийными и USB-разъемами, а также отделение, например, для MP3-плеера
- ③ Вещевое отделение в центральной консоли спереди, в зависимости от комплектации автомобиля с подстаканниками, USB-разъемами и зарядным модулем для беспроводной зарядки мобильного телефона
- ④ Вещевое отделение за центральным дисплеем мультимедийной системы
- ⑤ Перчаточный ящик

ⓘ Резиновый коврик в вещевом отделении центральной консоли спереди ③ можно вынуть и вымыть чистой тепловатой водой. Выполняйте указания по уходу за интерьером (→ стр. 878).

ОТКРЫВАНИЕ И ЗАКРЫВАНИЕ ПЕРЕДНЕГО ВЕЩЕВОГО ОТДЕЛЕНИЯ В ЦЕНТРАЛЬНОЙ КОНСОЛИ

⚠ ОСТОРОЖНО

Опасность получения травмы из-за неправильного размещения предметов

При неправильном размещении предметов в салоне автомобиля существует опасность их смещения или падения, при этом они могут задеть сидящих в автомобиле. Кроме того, держатели для напитков, открытые вещевые отсеки и держатели для мобильных телефонов в случае аварии не всегда способны удержать находящиеся в них предметы.

Существует опасность травмирования, в особенности при торможении или внезапном изменении направления движения!

- ▶ Всегда размещайте предметы так, чтобы они не могли упасть в таких или подобных ситуациях.
- ▶ Всегда следите за тем, чтобы предметы не выступали из вещевых отсеков или багажных сеток.
- ▶ Закрывайте запираемые вещевые отсеки перед началом движения.
- ▶ Всегда размещайте и закрепляйте тяжелые, твердые, острые предметы, предметы с острыми краями, а также бьющиеся или слишком большие предметы в багажнике.

Соблюдайте указания по загрузке автомобиля.



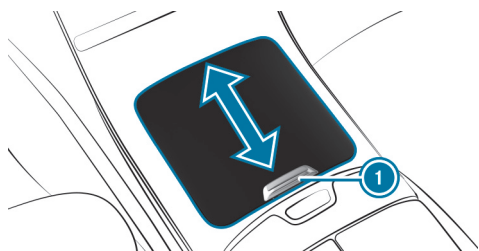

- ▶ **Открытие:** переместите крышку вещевого отделения в центральной консоли спереди за ручку ❶ в направлении стрелки вперед до упора.
- ▶ **Закрывание:** кратковременно нажмите на ручку ❶ крышки открытого вещевого отделения в центральной консоли спереди в направлении вперед. Крышка автоматически закрывает вещевое отделение в центральной консоли спереди.

ОТКРЫВАНИЕ ИЛИ ЗАКРЫВАНИЕ ВЕЩЕВОГО ОТДЕЛЕНИЯ В ПОДЛОТНОКНИКЕ СПЕРЕДИ

- ⚠ **ОСТОРОЖНО**
Опасность получения травмы из-за неправильного размещения предметов

При неправильном размещении предметов в салоне автомобиля существует опасность их смещения или падения, при этом они могут задеть сидящих в автомобиле. Кроме того, держатели для напитков, открытые вещевые отсеки и держатели для мобильных телефонов в случае аварии не всегда способны удержать находящиеся в них предметы.

Существует опасность травмирования, в особенности при торможении или внезапном изменении направления движения!

- ▶ Всегда размещайте предметы так, чтобы они не могли упасть в таких или подобных ситуациях.
- ▶ Всегда следите за тем, чтобы предметы не выступали из вещевых отсеков или багажных сеток.
- ▶ Закрывайте запираемые вещевые отсеки перед началом движения.
- ▶ Всегда размещайте и закрепляйте тяжелые, твердые, острые предметы, предметы с острыми краями, а также бьющиеся или слишком большие предметы в багажнике.

Соблюдайте указания по загрузке автомобиля.



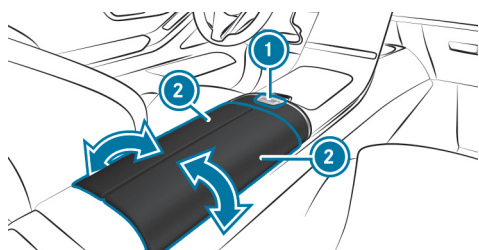

- ▶ **Открытие:** нажмите на кнопку разблокировки ① вниз.
Крышки вещевого отделения в подлокотнике спереди ② открываются автоматически в направлении стрелки.
- ▶ **Закрывание:** закройте крышки вещевого отделения в подлокотнике спереди ② в направлении стрелки.
Вещевое отделение в подлокотнике спереди закроется.

БЛОКИРОВКА ИЛИ РАЗБЛОКИРОВКА ПЕРЧАТОЧНОГО ЯЩИКА

⚠ ОСТОРОЖНО
Опасность получения травмы из-за неправильного размещения предметов

При неправильном размещении предметов в салоне автомобиля существует опасность их смещения или падения, при этом они могут задеть сидящих в автомобиле. Кроме того, держатели для напитков, открытые вещевые отсеки и держатели для мобильных телефонов в случае аварии не всегда способны удержать находящиеся в них предметы.

Существует опасность травмирования, в особенности при торможении или внезапном изменении направления движения!

- ▶ Всегда размещайте предметы так, чтобы они не могли упасть в таких или подобных ситуациях.
- ▶ Всегда следите за тем, чтобы предметы не выступали из вещевых отсеков или багажных сеток.
- ▶ Закрывайте запираемые вещевые отсеки перед началом движения.
- ▶ Всегда размещайте и закрепляйте тяжелые, твердые, острые предметы, предметы с острыми краями, а также бьющиеся или слишком большие предметы в багажнике.

Соблюдайте указания по загрузке автомобиля.



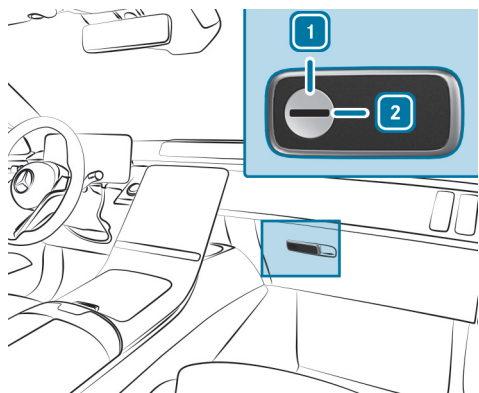

- ▶ Поверните аварийный ключ на четверть оборота вправо **2** (блокировка) или влево **1** (разблокировка).

РАСКЛАДЫВАНИЕ ИЛИ СКЛАДЫВАНИЕ ОТКИДНОГО СТОЛИКА

⚠ ОСТОРОЖНО

Опасность получения травмы из-за неправильного размещения предметов

При неправильном размещении предметов в салоне автомобиля существует опасность их смещения или падения, при этом они могут задеть сидящих в автомобиле. Кроме того, держатели для напитков, открытые вещевые отсеки и держатели для мобильных телефонов в случае аварии не всегда способны удержать находящиеся в них предметы.

Существует опасность травмирования, в особенности при торможении или внезапном изменении направления движения!

- ▶ Всегда размещайте предметы так, чтобы они не могли упасть в таких или подобных ситуациях.
- ▶ Всегда следите за тем, чтобы предметы не выступали из вещевых отсеков или багажных сеток.
- ▶ Закрывайте запираемые вещевые отсеки перед началом движения.
- ▶ Всегда размещайте и закрепляйте тяжелые, твердые, острые предметы, предметы с острыми краями, а также бьющиеся или слишком большие предметы в багажнике.

Соблюдайте указания по загрузке автомобиля.





⚠ ВНИМАНИЕ

Опасность получения травм от откидного столика

Пассажиры автомобиля могут натолкнуться на откидной столик и получить травмы.

- ▶ Используйте откидной столик только в недвижущемся автомобиле.
- ▶ Перед каждой поездкой необходимо сложить откидной столик.

⚠ ВНИМАНИЕ

Опасность травм от задней подушки безопасности при разложенном откидном столике

При срабатывании задней подушки безопасности предметы с откидного столика могут быть выброшены в сторону пассажиров автомобиля.

- ▶ При использовании откидного столика выключайте заднюю подушку безопасности.
- ▶ Перед каждой поездкой необходимо сложить откидной столик.

! ВНИМАНИЕ

Повреждение откидных столиков при перемещении сидений в исходное положение

Разложенные откидные столики могут быть повреждены при перемещении сидений в исходное положение.

- ▶ Убедитесь в том, что при перемещении передних сидений в исходное положение откидные столики сложены.

! УКАЗАНИЕ

Повреждение предметов при раскладывании и складывании откидных столиков

При раскладывании и складывании откидных столиков могут быть повреждены такие предметы, как, например, планшеты или дисплеи.

- ▶ Убедитесь, что откидные столики правильно раскладываются и складываются.

РАСКЛАДЫВАНИЕ

- ⓘ Соблюдайте указания по задней подушке безопасности .

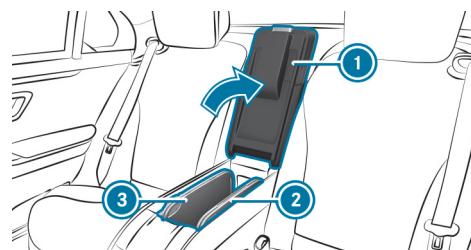

- ▶ Откройте вещевое отделение в центральной консоли в задней части салона ① (→ стр. 309).
- ▶ Поднимите откидной столик ② спереди за выемку под ручку ③ и откиньте его наружу.
- ▶ Столешницы раскладываются.

- ⓘ Поворотом вперед или назад столешницы могут быть установлены в удобное положение для пассажиров в задней части салона.

- ▶ **Складывание:** сложите столешницы и уберите откидной столик.



ОТКРЫВАНИЕ ВЕЩЕВОГО ОТДЕЛЕНИЯ В ПОДЛОКОТНИКЕ В ЗАДНЕЙ ЧАСТИ САЛОНА

⚠ ОСТОРОЖНО

Опасность получения травмы из-за неправильного размещения предметов

При неправильном размещении предметов в салоне автомобиля существует опасность их смещения или падения, при этом они могут задеть сидящих в автомобиле. Кроме того, держатели для напитков, открытые вещевые отсеки и держатели для мобильных телефонов в случае аварии не всегда способны удержать находящиеся в них предметы.

Существует опасность травмирования, в особенности при торможении или внезапном изменении направления движения!

- ▶ Всегда размещайте предметы так, чтобы они не могли упасть в таких или подобных ситуациях.
- ▶ Всегда следите за тем, чтобы предметы не выступали из вещевых отсеков или багажных сеток.
- ▶ Закрывайте запираемые вещевые отсеки перед началом движения.
- ▶ Всегда размещайте и закрепляйте тяжелые, твердые, острые предметы, предметы с острыми краями, а также бьющиеся или слишком большие предметы в багажнике.

Обратите внимание на указания по загрузке автомобиля.

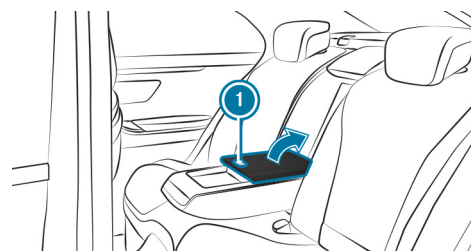

Автомобили с многоместным задним сиденьем

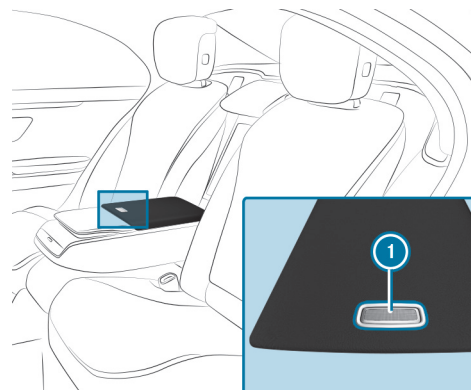

Автомобили с крайними сиденьями в задней части салона, регулируемые с помощью электропривода

- ▶ Опустите подлокотник в задней части салона.
- ▶ **Открытие:** нажмите на фиксатор ① и поднимите вверх крышку подлокотника.





ОТКРЫВАНИЕ ВЕЩЕВОГО ОТДЕЛЕНИЯ В ЦЕНТРАЛЬНОЙ КОНСОЛИ В ЗАДНЕЙ ЧАСТИ САЛОНА

⚠ ОСТОРОЖНО

Опасность получения травмы из-за неправильного размещения предметов

При неправильном размещении предметов в салоне автомобиля существует опасность их смещения или падения, при этом они могут задеть сидящих в автомобиле. Кроме того, держатели для напитков, открытые вещевые отсеки и держатели для мобильных телефонов в случае аварии не всегда способны удержать находящиеся в них предметы.

Существует опасность травмирования, в особенности при торможении или внезапном изменении направления движения!

- ▶ Всегда размещайте предметы так, чтобы они не могли упасть в таких или подобных ситуациях.
- ▶ Всегда следите за тем, чтобы предметы не выступали из вещевых отсеков или багажных сеток.
- ▶ Закрывайте запираемые вещевые отсеки перед началом движения.
- ▶ Всегда размещайте и закрепляйте тяжелые, твердые, острые предметы, предметы с острыми краями, а также бьющиеся или слишком большие предметы в багажнике.

Соблюдайте указания по загрузке автомобиля.

ОТКРЫВАНИЕ ВЕЩЕВОГО ОТДЕЛЕНИЯ ПОД ПОДЛОКОТНИКОМ

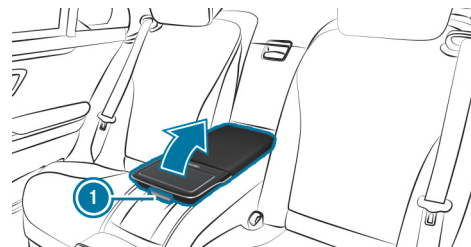

- ▶ Нажмите на фиксатор ① и поднимите вверх крышку вещевого отделения.

Предметы, лежащие на крышке вещевого отделения, такие как карты или мобильные телефоны, при нажатии на фиксатор ① могут соскользнуть под центральную консоль в задней части салона. Поэтому не кладите предметы на крышку вещевого отделения.

ОТКРЫВАНИЕ ИЛИ ЗАКРЫВАНИЕ ПЕРЕДНЕГО ВЕЩЕВОГО ОТДЕЛЕНИЯ В ЦЕНТРАЛЬНОЙ КОНСОЛИ В ЗАДНЕЙ ЧАСТИ САЛОНА

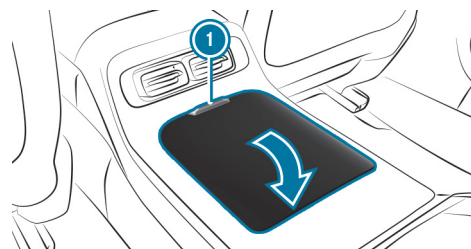

- ▶ **Открытие:** потяните назад крышку переднего вещевого отделения в центральной консоли в задней части салона за ручку ① в направлении стрелки. Переднее вещевое отделение в центральной консоли в задней части салона откроется.
- ▶ **Закрывание:** кратковременно нажмите ручку ① крышки открытого переднего вещевого отделения в центральной консоли в задней части салона. Крышка автоматически закроет переднее вещевое отделение в центральной консоли в задней части салона.



ОТКРЫВАНИЕ ИЛИ ЗАКРЫВАНИЕ ВЕРХНЕГО ВЕЩЕВОГО ОТДЕЛЕНИЯ В ЦЕНТРАЛЬНОЙ КОНСОЛИ В ЗАДНЕЙ ЧАСТИ САЛОНА

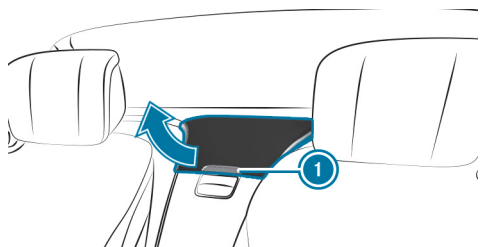

▶ **Открытие:** нажмите кнопку разблокировки ①.

Верхнее вещевое отделение автоматически откроется в направлении стрелки.

▶ **Закрывание:** нажимайте вниз крышку верхнего вещевого отделения до тех пор, пока крышка вещевого отделения не заблокируется.

ОТКРЫВАНИЕ КОРОБА ДЛЯ ЭЛЕКТРОННОГО ОБОРУДОВАНИЯ В ЦЕНТРАЛЬНОЙ КОНСОЛИ В ЗАДНЕЙ ЧАСТИ САЛОНА

⚠ ОСТОРОЖНО

Опасность получения травмы из-за неправильного размещения предметов

При неправильном размещении предметов в салоне автомобиля существует опасность их смещения или падения, при этом они могут задеть сидящих в автомобиле. Кроме того, держатели для напитков, открытые вещевые отсеки и держатели для мобильных телефонов в случае аварии не всегда способны удерживать находящиеся в них предметы.

Существует опасность травмирования, в особенности при торможении или внезапном изменении направления движения!

- ▶ Всегда размещайте предметы так, чтобы они не могли упасть в таких или подобных ситуациях.
- ▶ Всегда следите за тем, чтобы предметы не выступали из вещевых отсеков или багажных сеток.
- ▶ Закрывайте запираемые вещевые отсеки перед началом движения.
- ▶ Всегда размещайте и закрепляйте тяжелые, твердые, острые предметы, предметы с острыми краями, а также бьющиеся или слишком большие предметы в багажнике.

Соблюдайте указания по загрузке автомобиля.



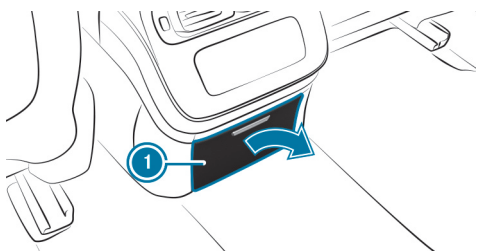

- ▶ Слегка нажмите на крышку ①.
Короб для электронного оборудования в центральной консоли в задней части салона откроется.

ОТКРЫВАНИЕ ЯЩИКА ДЛЯ ХРАНЕНИЯ ВЕЩЕЙ В СПИНКЕ СИДЕНЬЯ В ЗАДНЕЙ ЧАСТИ САЛОНА

- ⚠ **ОСТОРОЖНО**
Опасность получения травмы из-за неправильного размещения предметов

При неправильном размещении предметов в салоне автомобиля существует опасность их смещения или падения, при этом они могут задеть сидящих в автомобиле. Кроме того, держатели для напитков, открытые вещевые отсеки и держатели для мобильных телефонов в случае аварии не всегда способны удержать находящиеся в них предметы.

Существует опасность травмирования, в особенности при торможении или внезапном изменении направления движения!

- ▶ Всегда размещайте предметы так, чтобы они не могли упасть в таких или подобных ситуациях.
- ▶ Всегда следите за тем, чтобы предметы не выступали из вещевых отсеков или багажных сеток.
- ▶ Закрывайте запираемые вещевые отсеки перед началом движения.
- ▶ Всегда размещайте и закрепляйте тяжелые, твердые, острые предметы, предметы с острыми краями, а также бьющиеся или слишком большие предметы в багажнике.

Обратите внимание на указания по загрузке автомобиля.





1 УКАЗАНИЕ

Повреждение подлокотника в задней части салона под весом тела
Откинутый подлокотник в задней части салона может быть поврежден под весом тела.

- ▶ Не садитесь и не опирайтесь на подлокотник в задней части салона.

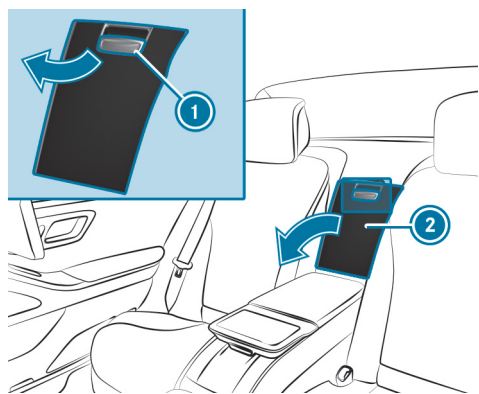

Автомобили с отдельными задними сиденьями

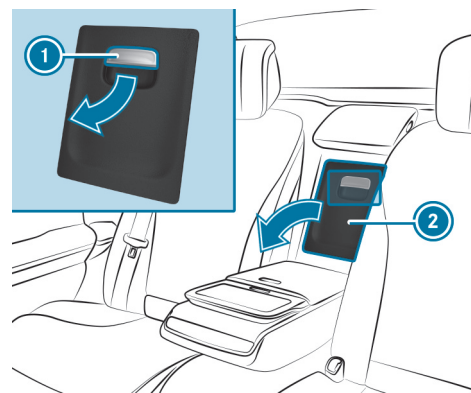

Автомобили с регулируемыми с помощью электропривода крайними сиденьями

- ▶ Опустите подлокотник в задней части салона.
- ▶ Потяните за ручку ① и откиньте крышку ②.





ИЗВЛЕЧЕНИЕ ТЕЛЕФОННОЙ ТРУБКИ ИЗ ВЕЩЕВОГО ОТДЕЛЕНИЯ В ЗАДНЕЙ ЧАСТИ САЛОНА

⚠ ОСТОРОЖНО

Опасность получения травмы из-за неправильного размещения предметов

При неправильном размещении предметов в салоне автомобиля существует опасность их смещения или падения, при этом они могут задеть сидящих в автомобиле. Кроме того, держатели для напитков, открытые вещевые отсеки и держатели для мобильных телефонов в случае аварии не всегда способны удержать находящиеся в них предметы.

Существует опасность травмирования, в особенности при торможении или внезапном изменении направления движения!

- ▶ Всегда размещайте предметы так, чтобы они не могли упасть в таких или подобных ситуациях.
- ▶ Всегда следите за тем, чтобы предметы не выступали из вещевых отсеков или багажных сеток.
- ▶ Закрывайте запираемые вещевые отсеки перед началом движения.
- ▶ Всегда размещайте и закрепляйте тяжелые, твердые, острые предметы, предметы с острыми краями, а также бьющиеся или слишком большие предметы в багажнике.

Соблюдайте указания по загрузке автомобиля.

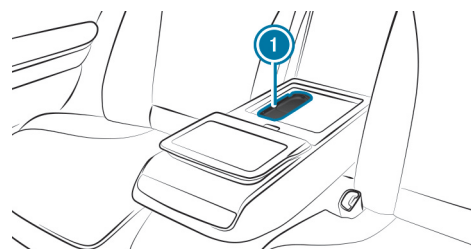

Автомобили с крайними сиденьями в задней части салона, регулируемые с помощью электропривода

- ▶ Опустите подлокотник в задней части салона.
- ▶ Откройте вещевое отделение в подлокотнике в задней части салона.
- ▶ Коснитесь телефонной трубки ①.
- ▶ Телефонная трубка ① приподнимется.
- ▶ Извлеките телефонную трубку ① (→ стр. 839).

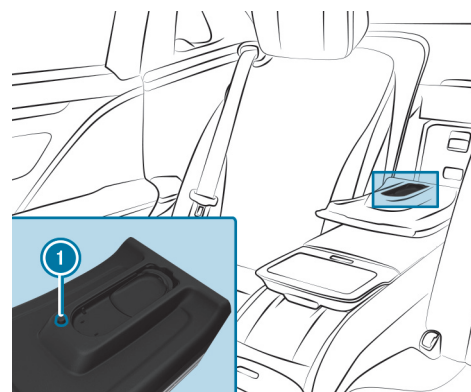

Автомобили с раздельными задними сиденьями

- ▶ Откройте ящик для хранения вещей в спинке сиденья в задней части салона.
- ▶ Нажмите на клавишу ①.





- ▶ Извлеките телефонную трубку (→ стр. 839).

Обзор крючков багажных сеток

ОБРАТИТЕ ВНИМАНИЕ НА СЛЕДУЮЩИЕ УКАЗАНИЯ:

- Закрепляйте груз за крючки багажных сеток.
- Для крепления не используйте эластичные ленты или сетки. Они предназначены только для предотвращения опрокидывания и соскальзывания легкого груза.
- Не направляйте крепежные ленты и ремни через острые кромки и углы.
- Обкладывайте острые кромки мягким материалом.

В зависимости от комплектации в багажнике имеется до четырех крючков багажных сеток.

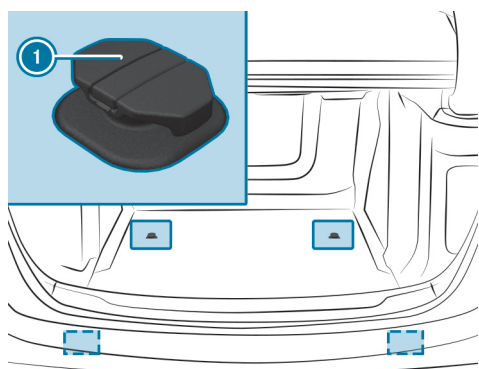

① Крючки багажных сеток

Открытие проема для загрузки длинномерных предметов в задней части салона

⚠ ОСТОРОЖНО

Опасность получения травмы из-за неправильного размещения предметов

При неправильном размещении предметов в салоне автомобиля существует опасность их смещения или падения, при этом они могут задеть сидящих в автомобиле. Кроме того, держатели для напитков, открытые вещевые отсеки и держатели для мобильных телефонов в случае аварии не всегда способны удержать находящиеся в них предметы.

Существует опасность травмирования, в особенности при торможении или внезапном изменении направления движения!

- ▶ Всегда размещайте предметы так, чтобы они не могли упасть в таких или подобных ситуациях.
- ▶ Всегда следите за тем, чтобы предметы не выступали из вещевых отсеков или багажных сеток.
- ▶ Закрывайте запираемые вещевые отсеки перед началом движения.
- ▶ Всегда размещайте и закрепляйте тяжелые, твердые, острые предметы, предметы с острыми краями, а также бьющиеся или слишком большие предметы в багажнике.

Соблюдайте указания по загрузке автомобиля.

Условия

- Дверца проема для загрузки разблокирована (→ стр. 316).



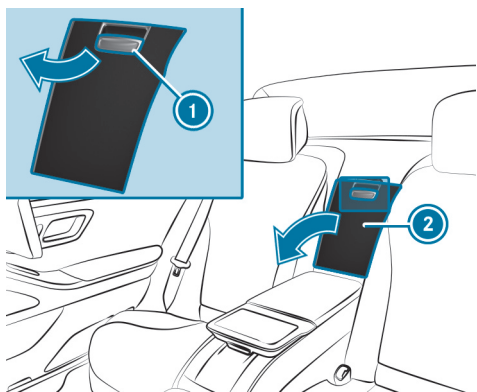

Автомобили с раздельными задними сиденьями

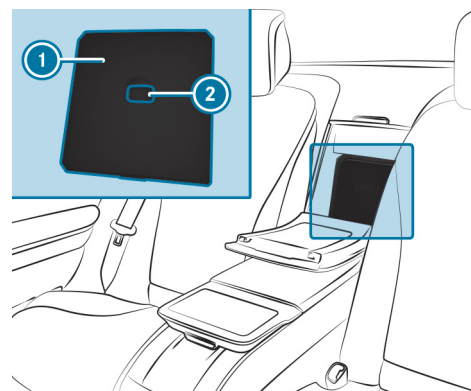

Автомобили с раздельными задними сиденьями

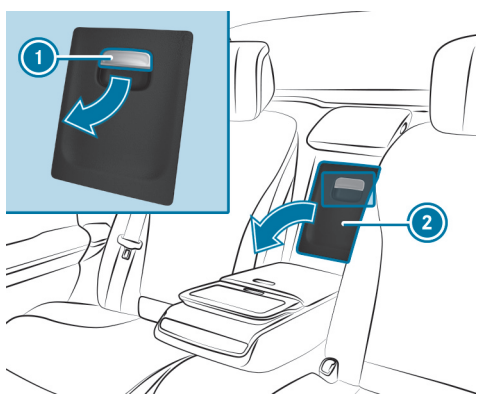

Автомобили с крайними сиденьями в задней части салона, регулируемые с помощью электропривода

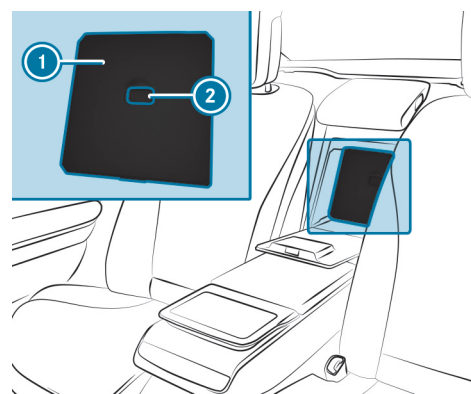

Автомобили с крайними сиденьями в задней части салона, регулируемые с помощью электропривода

- ▶ **Автомобили с крайними сиденьями, регулируемые с помощью электропривода:** опустите подлокотник в задней части салона.
- ▶ Потяните за ручку ① и откиньте вниз крышку ②.
Ящик для хранения вещей в спинке сиденья в задней части салона открыт.

- ▶ Переместите вверх сдвижной фиксатор ② в выемке под ручку в дверце проема для загрузки ①.
- Дверца проема для загрузки ① разблокирована.





▶ Нажмите дверцу проема для загрузки ① вместе с передвинутым вверх сдвижным фиксатором ② насколько возможно назад, до фиксации дверцы в крайнем верхнем положении.

Проем для загрузки длинномерных предметов в задней части салона открыт.

Если проем для загрузки длинномерных предметов снова необходимо использовать как вещевое отделение:

▶ Опустите вниз дверцу проема для загрузки ① и зафиксируйте ее в багажнике (→ стр. 316).

Блокировка проема для загрузки длинномерных предметов в багажнике

Условия

- Холодильный бокс демонтирован.

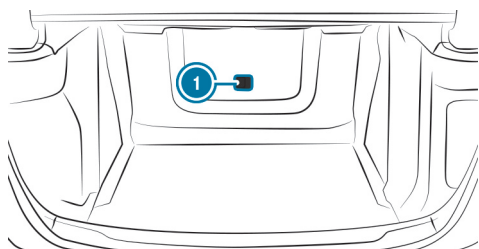

▶ Переместите вправо сдвижной фиксатор дверцы проема для загрузки ① в багажнике.

Дверца проема для загрузки заблокирована.

Использование крючка для сумок

⚠ ОСТОРОЖНО

Опасность получения травмы при использовании крючков для сумок для размещения тяжелых предметов

Крючок для сумок не может удерживать тяжелые предметы или багаж.

Предметы или багаж могут упасть и задеть находящихся в автомобиле людей.

- ▶ Вешайте на крючок для сумок только легкие предметы.
- ▶ Никогда не вешайте на крючок для сумок твердые, бьющиеся предметы или предметы с острыми краями.

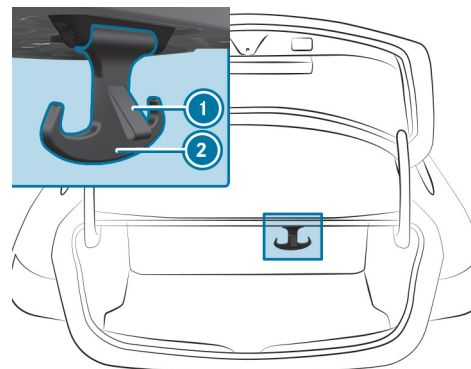

▶ Потяните крючок для сумок ② вниз за язычок ①.

ⓘ Соблюдайте указания по загрузке автомобиля (→ стр. 300).





Выдвижной ящик багажника EASY-PACK

БЕССТУПЕНЧАТАЯ РЕГУЛИРОВКА ВЫСОТЫ ВЫДВИЖНОГО ЯЩИКА БАГАЖНИКА EASY-PACK

ОСТОРОЖНО

Опасность защемления и травмирования при подъеме пола



Возможно защемление рук рамой выдвижного ящика багажника EASY-PACK и опрокидывание предметов.

-  Убедитесь, что руки не находятся в зоне движения пола.
-  Если кто-то оказался защемлен, осторожно нажмите на середину пола вниз.
-  Перед подъемом необходимо убрать все предметы с пола.

ОСТОРОЖНО

Опасность защемления при задвигании выдвижного ящика багажника EASY-PACK



При задвигании выдвижного ящика возможно защемление рук. При этом в частности дети могут получить травму.

-  Убедитесь, что руки не находятся в зоне движения выдвижного ящика багажника EASY-PACK.
-  При выходе из автомобиля всегда берите с собой ключ и запирайте автомобиль.
-  Никогда не оставляйте детей в автомобиле без присмотра.

УКАЗАНИЕ

Повреждение выдвинутого выдвижного ящика багажника EASY-PACK





Если выдвижной ящик багажника EASY-PACK выдвинут, возможно повреждение выдвижного ящика багажника EASY-PACK.

-  Не кладите предметы на раму выдвижного ящика багажника EASY-PACK и не давите сверху на раму.
-  Не закрывайте крышку багажника, если выдвижной ящик багажника EASY-PACK выдвинут.

УКАЗАНИЕ

Повреждение выдвижного ящика багажника EASY-PACK предметами

Предметы с острыми краями, острые предметы, хрупкие, круглые, катящиеся или тяжелые предметы могут повредить выдвижной ящик багажника EASY-PACK и могут быть выброшены.

-  Не перевозите предметы с острыми краями, острые, круглые, катящиеся и хрупкие предметы в выдвижном ящике багажника EASY-PACK.
-  Такие предметы всегда размещайте и закрепляйте вне выдвижного ящика в багажнике.
-  Всегда соблюдайте максимально допустимую загрузку выдвижного ящика багажника EASY-PACK.
-  Не используйте выдвижной ящик багажника EASY-PACK при откинутых задних сиденьях.

Максимально допустимая загрузка выдвижного ящика багажника EASY-PACK составляет 10 кг. Для предотвращения перегрузки при загрузке примерно от 5 кг дно выдвижного ящика опускается до пола багажника.



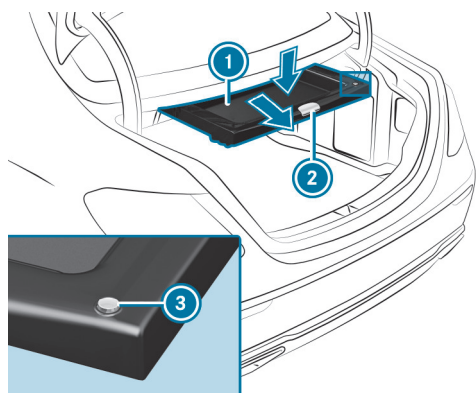

- ▶ **Выдвигание:** потяните за ручку ② выдвижного ящика.
- ▶ **Увеличение вместимости:** нажмите на центр дна ① вниз до достижения нужного положения и размера выдвижного ящика.
- ▶ **Уменьшение вместимости:** нажмите кнопку ③.
- ▶ **Задвигание:** полностью задвиньте выдвижной ящик до фиксации, нажав на ручку ②.

ⓘ Учитывайте указания по очистке выдвижного ящика багажника EASY-PACK (→ стр. 878).

УСТАНОВКА / СНЯТИЕ ВЫДВИЖНОГО ЯЩИКА БАГАЖНИКА EASY-PACK

УСТАНОВКА

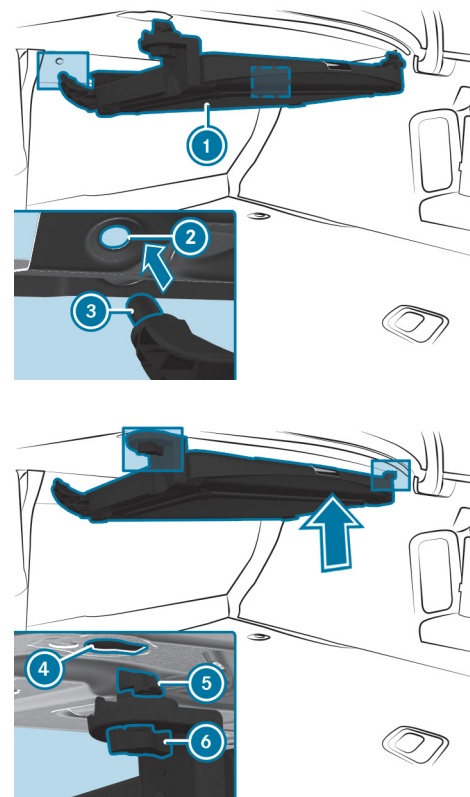

- ▶ Поверните поворотный запор ⑥ наружу.
- ▶ Вставьте держатели ③ ящика ① в отверстия ②.
- ▶ Приподнимите ящик ① в направлении стрелки и вставьте крючки ⑤ в крепления задней полки ④.
- ▶ Поверните поворотный запор ⑥ внутрь.



СНЯТИЕ

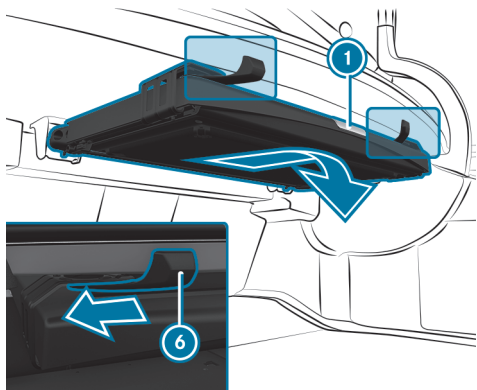

- ▶ Поверните поворотный запор ⑥ наружу.
- ▶ Опустите ящик ① в направлении стрелки и извлеките его из креплений в задней полке.
- ▶ Потяните ящик ① назад в направлении стрелки из отверстий.

Открывание отделения для хранения вещей под полом багажника

Отделение для хранения вещей под полом багажника можно открыть во всех автомобилях, кроме гибридных.

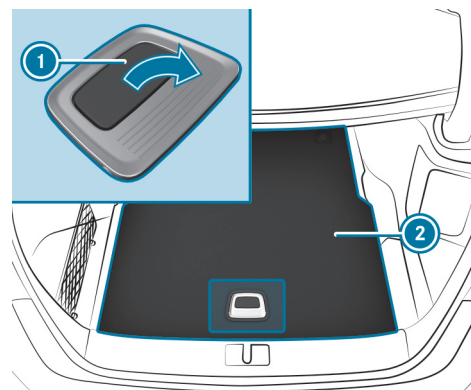

- ▶ Потяните пол багажника ② за ручку ① вверх, чтобы он примыкал к перегородке багажника.

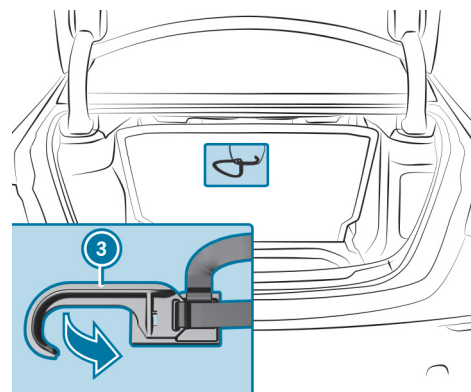

- ▶ Выдвиньте крючок ③ с нижней стороны пола багажника.



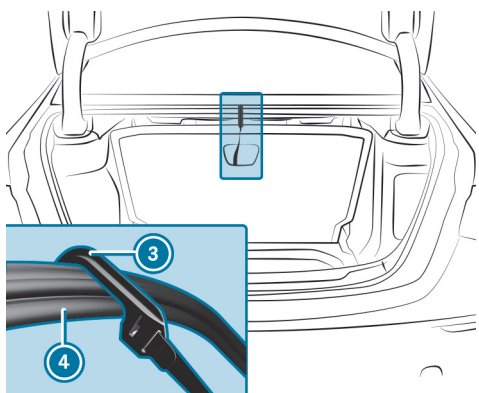

- ▶ **3** Зацепите крючок в водоотводной планке **4**.

Крепление багажника на крыше

⚠ ОСТОРОЖНО

Опасность аварии при превышении максимальной нагрузки на крышу

Центр тяжести автомобиля, привычные характеристики движения, а также характеристики рулевого управления и тормозной системы меняются.

Если Вы превысите максимально допустимую нагрузку на крышу, это приведет к существенному ухудшению ходовых качеств автомобиля, характеристик рулевого управления и тормозной системы.

- ▶ Обязательно соблюдайте максимальную нагрузку на крышу и соответствующим образом адаптируйте свой стиль вождения.

Значение максимальной нагрузки на крышу приведено в разделе «Технические характеристики».

! УКАЗАНИЕ

Повреждение автомобиля при несоблюдении максимально допустимой габаритной высоты проезда

Если высота автомобиля превышает максимально допустимую габаритную высоту проезда, возможно повреждение крыши и других частей автомобиля.

- ▶ Соблюдайте обозначенную на знаке габаритную высоту проезда.
- ▶ При превышении допустимой габаритной высоты проезда дальнейшее движение запрещено.
- ▶ Соблюдайте измененную высоту автомобиля при наличии надстройки над крышей или системы крепления багажа.

! УКАЗАНИЕ

Повреждение автомобиля вследствие использования неразрешенного багажника на крыше

Использование непроверенных и неразрешенных для Mercedes-Benz верхних багажников может привести к повреждениям автомобиля.

- ▶ Используйте только проверенные и разрешенные для Mercedes-Benz багажники на крыше.
- ▶ Убедитесь, что при установленном багажнике на крыше в зависимости от комплектации автомобиля можно полностью открыть крышку багажника.
- ▶ Размещайте груз на багажнике на крыше таким образом, чтобы автомобиль не получил повреждений также и во время поездки.





! УКАЗАНИЕ

Повреждение панорамной крыши со сдвижным люком из-за багажника на крыше

Если при установленном багажнике на крыше открывается панорамная крыша со сдвижным верхним люком, то она может быть повреждена багажником на крыше.

- ▶ Не открывайте панорамную крышу со сдвижным верхним люком при установленном багажнике на крыше.

- ▶ Соблюдайте указания, приведенные в руководстве по монтажу багажника на крыше.
- ▶ Закрепите груз на багажнике на крыше.

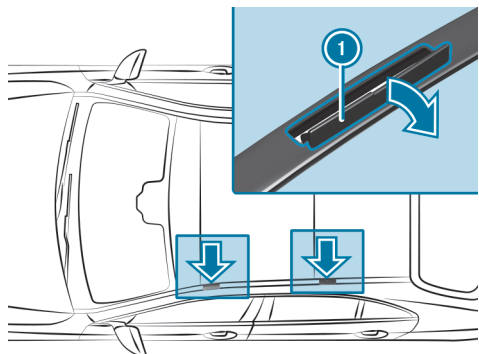

! УКАЗАНИЕ

Повреждение крышек

При открывании крышек их можно повредить и поцарапать.

- ▶ Не используйте металлические или твердые предметы.

- ▶ Осторожно откиньте крышки ① вверх в направлении стрелки.
- ▶ Закрепите багажник на крыше в точках крепления под крышками ①.





< Держатели для напитков

Открывание подстаканника и держателя для мобильных телефонов в подлокотнике в задней части салона

⚠ ОСТОРОЖНО

Опасность аварии- и травмирования при пользовании держателями для напитков во время движения

Держатель для напитков не рассчитан на удерживание емкостей во время движения.

Если Вы используете держатель для напитков во время движения, емкость может вылететь из держателя, а находящаяся в ней жидкость – пролиться. Жидкость может попасть на находящихся в автомобиле людей, которые могут получить ожог от попадания горячей жидкости. Это может отвлечь Вас от управления автомобилем, из-за чего Вы можете потерять контроль над автомобилем.

- ▶ Используйте держатели для напитков только при неподвижном автомобиле.
- ▶ Вставляйте в держатели для напитков только подходящие емкости.
- ▶ Закрывайте емкости, особенно, если они наполнены горячей жидкостью.

! ВНИМАНИЕ

Повреждение подстаканника

При откидывании подлокотника в задней части салона может быть поврежден подстаканник или держатель для мобильных телефонов.



Откидывайте подлокотник в задней части салона только при закрытом подстаканнике или закрытом держателе для мобильных телефонов.

ОТКРЫВАНИЕ ПОДСТАКАННИКА В ПОДЛОКОТНИКЕ В ЗАДНЕЙ ЧАСТИ САЛОНА

- ⓘ Подстаканник и держатель для мобильных телефонов в подлокотнике в задней части салона используются только в автомобилях с многоместным задним сиденьем или крайними сиденьями, регулируемые с помощью электропривода.

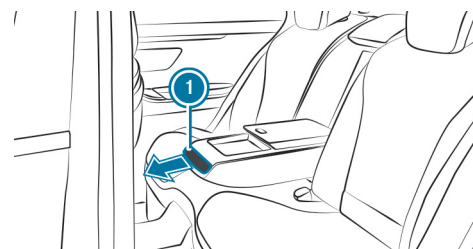



- ▶ **Открытие:** дважды нажмите на защитно-декоративную накладку ①. Подстаканник откроется в направлении стрелки.
- ▶ Вставьте емкость в подстаканник или выньте ее из подстаканника.
- ▶ **Закрывание:** сдвиньте подстаканник назад в подлокотник в задней части салона.

ОТКРЫТИЕ ДЕРЖАТЕЛЯ ДЛЯ МОБИЛЬНЫХ ТЕЛЕФОНОВ В ПОДЛОКОТНИКЕ В ЗАДНЕЙ ЧАСТИ САЛОНА

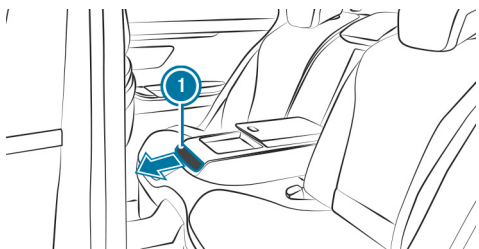

- ▶ **Открытие:** однократно нажмите на защитно-декоративную накладку ①. Держатель для мобильных телефонов открывается в направлении стрелки.
- ▶ Поместите мобильный телефон в держатель или извлеките его из держателя.
- ▶ **Закрывание:** сдвиньте держатель для мобильных телефонов назад в подлокотник в задней части салона.

① Держатель для мобильных телефонов рассчитан на два мобильных телефона или один планшет подходящего размера. Кроме того, в держателе можно заряжать устройства, вставив зарядный кабель в устройство через отверстие с нижней стороны держателя.

① Учитывайте указания по загрузке автомобиля (→ стр. 300).

Включение или выключение функции поддержания в охлажденном / горячем состоянии термopодстаканника

⚠ ОСТОРОЖНО

Опасность аварии- и травмирования при использовании держателями для напитков во время движения

Держатель для напитков не рассчитан на удерживание емкостей во время движения.

Если Вы используете держатель для напитков во время движения, емкость может вылететь из держателя, а находящаяся в ней жидкость – пролиться. Жидкость может попасть на находящихся в автомобиле людей, которые могут получить ожог от попадания горячей жидкости. Это может отвлечь Вас от управления автомобилем, из-за чего Вы можете потерять контроль над автомобилем.

- ▶ Используйте держатели для напитков только при неподвижном автомобиле.
- ▶ Вставляйте в держатели для напитков только подходящие емкости.
- ▶ Закрывайте емкости, особенно, если они наполнены горячей жидкостью.

При использовании функцией поддержания в горячем состоянии металлическая вставка подстаканника нагревается. Поэтому не дотрагивайтесь до вставки подстаканника.

Если в термостатические подстаканники поставлены стаканы, не закрывайте крышку вещевого отделения в центральной консоли задней части салона, так как стаканы могут опрокинуться.

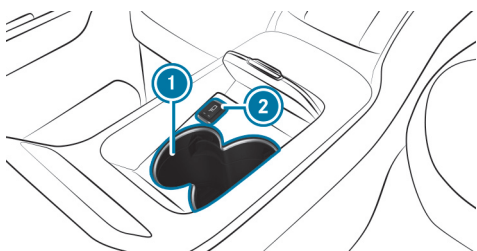

- ▶ **Включение:** нажимайте кнопку ②, пока в кнопке не загорится синяя (поддержание в охлажденном состоянии) или красная (поддержание в горячем состоянии) контрольная лампа.
- ▶ **Выключение:** нажимайте кнопку ②, пока контрольная лампа в кнопке не погаснет.

ⓘ Производите чистку съемного резинового коврика только чистой теплой водой, а термостатического подстаканника ① – только мягкой салфеткой.





< Пепельница

Пользование пепельницей в центральной консоли спереди

1 УКАЗАНИЕ

Повреждение вещевого отделения под пепельницей ввиду сильного нагрева

Вещевое отделение под пепельницей не рассчитано на воздействие высоких температур и может быть повреждено, если положить горящую сигарету.

- ▶ Убедитесь, что пепельница полностью зафиксирована.

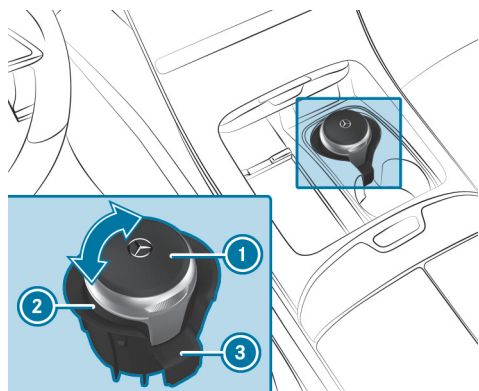

- ▶ **Установка:** установите пепельницу ② в закрытом виде в держатель ③, а затем держатель ③ в передний подстаканник в переднем вещевом отделении.
- ▶ Проверьте надежность ее фиксации.
- ▶ Учитывайте указания по загрузке автомобиля (→ стр. 300).

▶ **Открытие:** откиньте крышку ① вверх.

▶ **Закрывание:** нажмите на крышку ① вниз.

ИЗВЛЕЧЕНИЕ ПЕПЕЛЬНИЦЫ ИЗ ДЕРЖАТЕЛЯ



- ▶ Нажмите пепельницу вперед в направлении стрелки ① и затем вытащите ее из держателя вверх в направлении стрелки ②.





ИЗВЛЕЧЕНИЕ ДЕРЖАТЕЛЯ ИЗ ПОДСТАКАННИКА

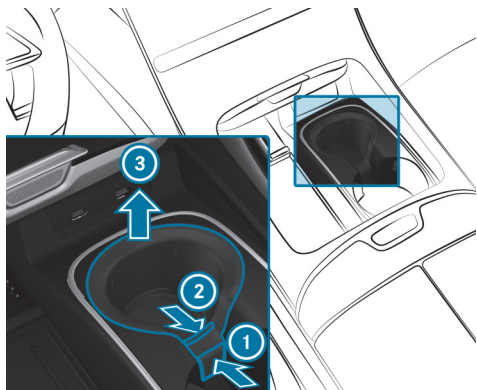

- ▶ Расположите большой палец с внешней стороны держателя ❶, а остальные пальцы с внутренней стороны держателя ❷.
- ▶ Приложив усилие, вытащите держатель ❸ из подстаканника вверх в направлении стрелки.

❶ Mercedes-Benz рекомендует вынимать держатель из подстаканника только для чистки. Положите держатель и пепельницу в подходящее место. Соблюдайте директивы по загрузке автомобиля (→ стр. 300).

Использование пепельницы в задней части салона

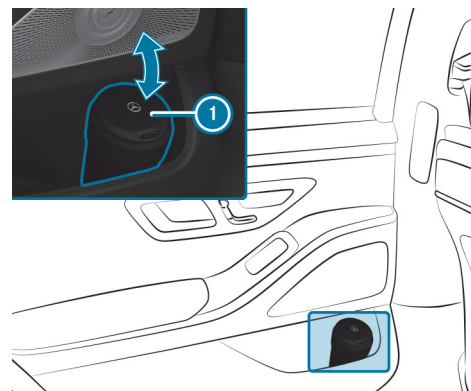

Пепельница в задней двери (пример)

- ▶ Поставьте пепельницу в один из подстаканников в задней части салона или в держатель в задней двери.
- ▶ Проверьте надежность ее фиксации.
- ▶ Соблюдайте указания по загрузке автомобиля (→ стр. 300).

ОТКРЫВАНИЕ ПЕПЕЛЬНИЦЫ

- ▶ Откиньте крышку ❶ вверх.

Если Вы не используете пепельницу, поставьте ее в закрытом виде в держатель задней двери или подстаканник в задней части салона.





< Розетки

Пользование розеткой на 12 В

Условия

- Подключены только приборы мощностью не более 180 ватт (15 А).

В зависимости от комплектации в различных местах автомобиля расположены розетки на 12 В, как например, в центральной консоли, в перчаточном ящике и в багажнике.

- ▶ Откройте крышку розетки.
- ▶ Вставьте штекер прибора.

Если Вы подключаете прибор к розетке на 12 В, оставьте крышку вещевого отсека открытой.

Использование розетки на 230 В в задней части салона



ОПАСНО

Опасность для жизни из-за повреждения соединительного кабеля или розетки

Если соединительный кабель или розетка на 230 В выдернут(-а) из обшивки, поврежден(-а) или намочен(-а), Вы можете получить удар электрическим током.



Используйте только сухой и неповрежденный соединительный кабель.



При выключенном автомобиле убедитесь в том, что розетка на 230 В сухая.



Немедленно обратитесь в специализированную мастерскую с квалифицированным персоналом для проверки или замены выдернутой из обшивки или поврежденной розетки на 230 В.



Ни в коем случае не вставляйте соединительный кабель в выдернутую из обшивки или поврежденную розетку на 230 В.





⚠️ ОПАСНО

Опасность для жизни вследствие неквалифицированного обращения с розеткой

В ОСОБЕННОСТИ ВЫ МОЖЕТЕ ПОЛУЧИТЬ УДАР ЭЛЕКТРИЧЕСКИМ ТОКОМ:

- при попадании конечностей в розетку,
 - если Вы вставляете в розетку неподходящие приборы или посторонние предметы.
- ▶ Не вставляйте конечности в розетку.
- ▶ Подключайте к розетке только подходящие приборы.

Условия

- Подключаются только приборы с подходящим штекером, который соответствует действующим стандартам страны эксплуатации.
- Не используются многоконтактные штепсельные разъемы.

i Могут быть подключены только приборы мощностью не более 150 В (0,65 А).

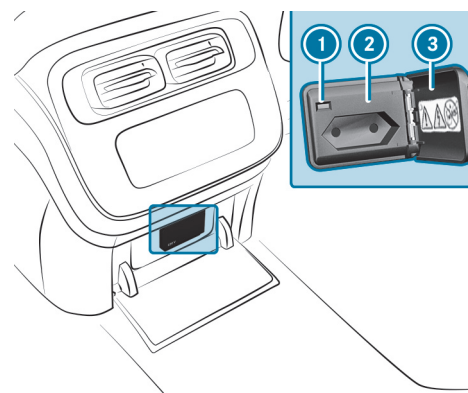

Автомобили с многоместным задним сиденьем или с электрически регулируемыми крайними сиденьями в задней части салона

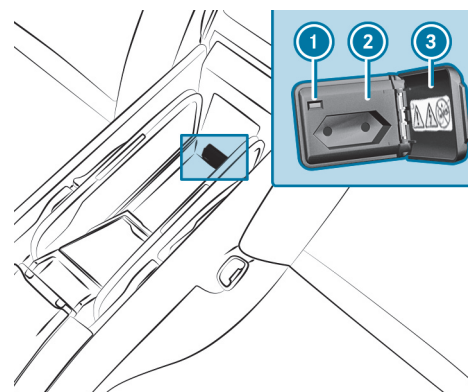

Автомобили с отдельными задними сиденьями

- ▶ **Автомобили с многоместным задним сиденьем или с электрически регулируемыми крайними сиденьями:** откройте отсек электронного оборудования в центральной консоли в задней части салона.
- ▶ **Автомобили с отдельными задними сиденьями:** откройте вещевое отделение в центральной консоли в задней части салона.





- ▶ Откройте крышку розетки ③.
- ▶ Вставьте штекер прибора в розетку на 230- В- ②.
- ▶ При достаточном напряжении бортовой сети горит контрольная лампа ①.
- ▶ Если Вы не пользуетесь розеткой на 230- В, то оставляйте крышку розетки ③ закрытой.

USB-разъем в задней части салона

В ЗАВИСИМОСТИ ОТ КОМПЛЕКТАЦИИ АВТОМОБИЛЬ ИМЕЕТ СЛЕДУЮЩИЕ USB-РАЗЪЕМЫ В ЗАДНЕЙ ЧАСТИ САЛОНА:

- Автомобили с отдельными задними сиденьями: в вещевом отделении в центральной консоли в задней части салона
- Автомобили с многоместным задним сиденьем или с электрически регулируемыми крайними задними сиденьями: в отсеке электронного оборудования в центральной консоли в задней части салона
- Автомобили с многоместным задним сиденьем или с электрически регулируемыми крайними задними сиденьями: в вещевом отделении в подлокотнике в задней части салона

i Эти USB-разъемы в задней части салона могут использоваться для зарядки мобильного устройства.

USB-разъем в центральной консоли в задней части салона

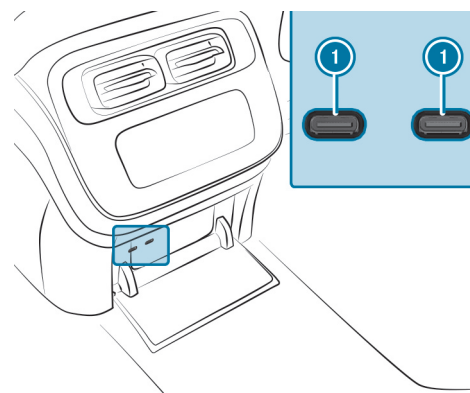

Автомобили с многоместным задним сиденьем или с электрически регулируемыми крайними сиденьями в задней части салона

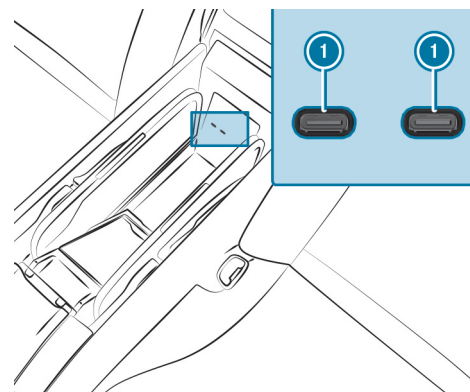

Автомобили с отдельными задними сиденьями

USB-разъем в подлокотнике в задней части салона



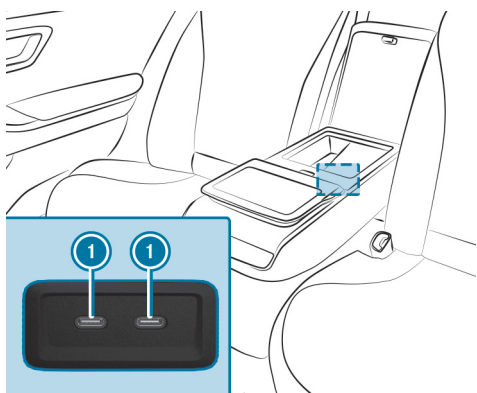

Автомобили с крайними сиденьями в задней части салона, регулируемые с помощью электропривода

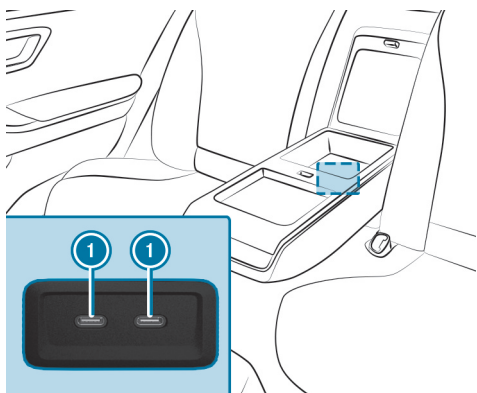

Автомобили с многоместным задним сиденьем

При помощи USB-разъемов ① и подходящего зарядного кабеля Вы можете зарядить USB-устройство, например, мобильный телефон. В зависимости от комплектации автомобиля, можно заряжать приборы с использованием зарядного тока до 20 В (5 А) при включенном автомобиле.





< Холодильный бокс

Пользование холодильным боксом

⚠️ ОСТОРОЖНО

Опасность возникновения пожара по причине закрытой защитной решётки в воздушном канале холодильного бокса

Если Вы закроете защитную решётку в воздушном канале холодильного бокса, то холодильный бокс может перегреваться.

▶ Постоянно контролируйте защитную решётку в воздушном канале, чтобы она не была закрыта.

Защитная решетка в воздушном канале холодильного бокса расположена в багажнике.

Не превышайте максимального значения загрузки холодильного бокса 3,5 кг.

В верхнем ящике холодильного бокса можно хранить, например, пластиковые бутылки объемом не более 0,5 л и банки до 0,33 л.

Если Вы длительное время не используете холодильный бокс, его необходимо отключить, разморозить и почистить. После этого на некоторое время оставьте крышку открытой.

При интенсивном использовании может возникать большое количество водяного конденсата. Может потребоваться чистка.

ХОЛОДИЛЬНЫЙ БОКС СНИЖАЕТ СВОЮ ХОЛОДОПРОИЗВОДИТЕЛЬНОСТЬ ИЛИ ОТКЛЮЧАЕТСЯ В СЛЕДУЮЩИХ СЛУЧАЯХ:

- Включено слишком много потребителей электроэнергии.

- Стартерная аккумуляторная батарея недостаточно заряжена.

В этом случае мигают контрольные лампы кнопки включения / выключения холодильного бокса. Когда напряжение опять повысится до необходимого значения, холодильный бокс снова включится.

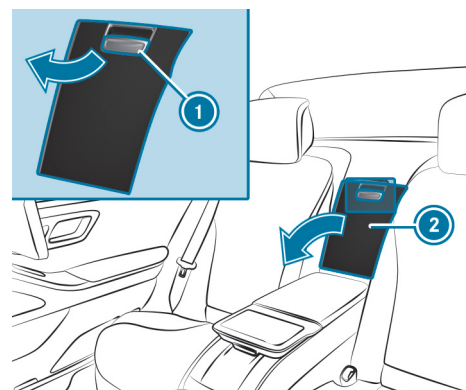

Автомобили с раздельными задними сиденьями



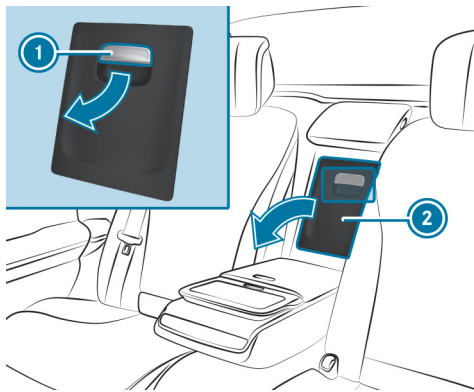

Автомобили с крайними сиденьями в задней части салона, регулируемые с помощью электропривода

- ▶ Автомобили с крайними сиденьями, регулируемые с помощью электропривода: опустите подлокотник в задней части салона.
- ▶ Потяните за ручку ❶ ящика для хранения вещей и откиньте вниз крышку ❷ ящика.

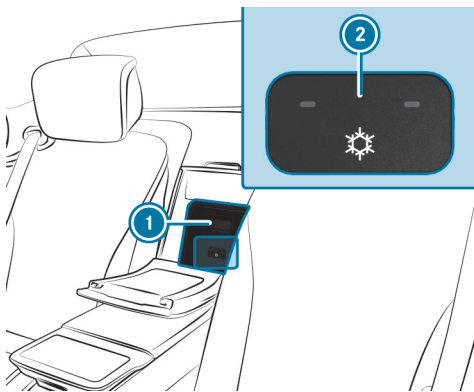

Автомобили с отдельными задними сиденьями

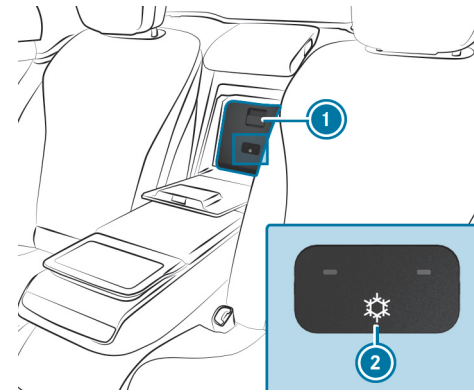

Автомобили с крайними сиденьями в задней части салона, регулируемые с помощью электропривода

- ▶ **Открытие:** потяните за ручку холодильного бокса ❶ и откиньте вниз крышку бокса.
- ▶ **Включение:** нажимайте кнопку ❷ до тех пор, пока не загорятся либо одна контрольная лампа (слабое охлаждение), либо две контрольные лампы (сильное охлаждение).
- ▶ **Выключение:** нажимайте кнопку ❷ до тех пор, пока не погаснут обе контрольные лампы.





Снятие или установка холодильного бокса

⚠ ОСТОРОЖНО

Опасность возникновения пожара по причине закрытой защитной решётки в воздушном канале холодильного бокса

Если Вы закроете защитную решётку в воздушном канале холодильного бокса, то холодильный бокс может перегреваться.

- ▶ Постоянно контролируйте защитную решётку в воздушном канале, чтобы она не была закрыта.

Защитная решетка в воздушном канале холодильного бокса расположена в багажнике.

УСТАНОВКА

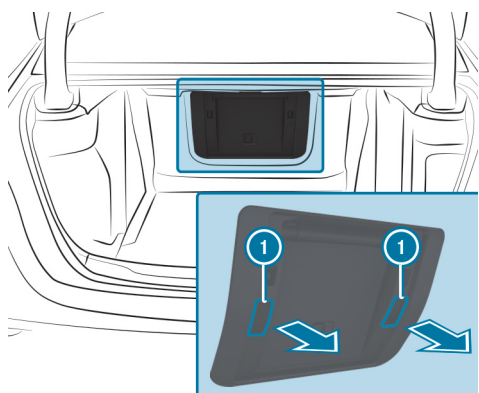

- ▶ Снимите защитный колпачок ①.

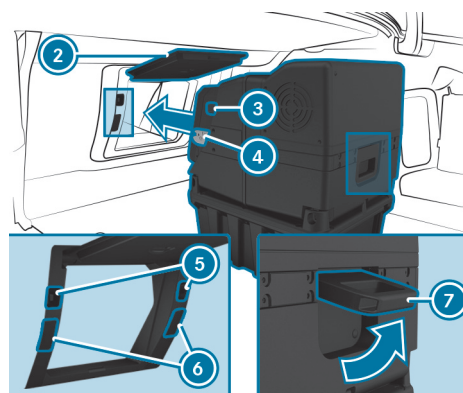

- ▶ Откройте дверцу проема для загрузки ② в задней части салона до ее фиксации в крайнем верхнем положении (→ стр. 314).
- ▶ Потяните ручку ⑦ вверх и удерживайте ее в этом положении. Крепление холодильного бокса ④ разблокируется.
- ▶ Вставьте холодильный бокс за поднятую вверх ручку ⑦ в открытый проем для загрузки. Крепление ④ и электрические контакты холодильного бокса ③ вставлены в разъемы ⑤ и ⑥ проема для загрузки.
- ▶ После присоединения холодильного бокса в автомобиле опустите ручку ⑦ вниз. Холодильный бокс заблокирован.



СНЯТИЕ

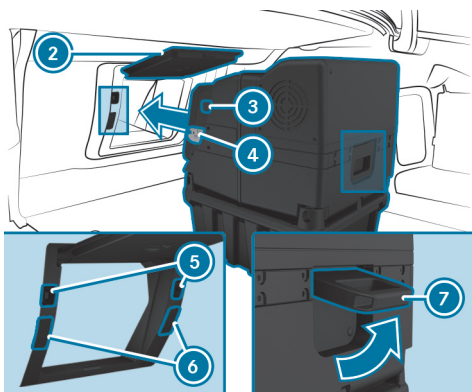

- ▶ Потяните ручку ⑦ вверх и удерживайте ее в этом положении.
- ▶ Выньте холодильный бокс за поднятую вверх ручку ⑦ из разъемов ⑤ и ⑥ проема для загрузки.
- ▶ Крепление ④ и электрические контакты холодильного бокса ③ отсоединены от разъемов ⑤ и ⑥ проема для загрузки.

Открытие или закрывание вещевого отделения для холодильного бокса в багажнике

⚠ ОСТОРОЖНО
Опасность возникновения пожара по причине закрытой защитной решётки в воздушном канале холодильного бокса

Если Вы закроете защитную решётку в воздушном канале холодильного бокса, то холодильный бокс может перегреться.

▶ Постоянно контролируйте защитную решётку в воздушном канале, чтобы она не была закрыта.

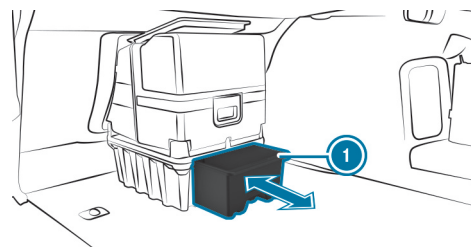

- ▶ **Открытие:** выньте вещевое отделение холодильного бокса ① за ручку в направлении стрелки.
Вещевое отделение ① открыто.
- ▶ **Закрывание:** сдвиньте вещевое отделение в холодильном боксе ① вперед в направлении стрелки.
Вещевое отделение ① закрыто.





< Беспроводная зарядка мобильного телефона и соединение с наружной антенной

Указания относительно беспроводной зарядки мобильного телефона

ОСТОРОЖНО

Опасность травмирования из-за неправильного размещения предметов

При неправильном размещении предметов в салоне автомобиля существует опасность их смещения или опрокидывания из стороны в сторону, при этом они могут задеть находящихся в автомобиле людей. Кроме того, подстаканники, открытые вещевые отделения и держатели для мобильных телефонов в случае аварии не всегда могут удержать находящиеся в них предметы.

Существует опасность травмирования, в особенности при торможении или внезапном изменении направления движения!

- ▶ Всегда размещайте предметы так, чтобы их не опрокидывало из стороны в сторону в таких или подобных ситуациях.
- ▶ Всегда следите за тем, чтобы предметы не выступали из вещевых отделений, багажных сеток или сеток-карманов.
- ▶ Закрывайте запираемые вещевые отделения перед началом движения.
- ▶ Всегда размещайте и закрепляйте тяжелые, твердые, острые предметы, предметы с острыми краями, а также бьющиеся или слишком большие предметы в багажнике / багажном отделении.

Соблюдайте указания по загрузке автомобиля.

ОСТОРОЖНО

Опасность пожара вследствие размещения предметов в отсеке для мобильного телефона

При размещении других предметов в отсеке для мобильного телефона в особенности может возникнуть опасность возникновения пожара.

- ▶ Кроме мобильного телефона не размещайте в отсеке для мобильного телефона никакие другие предметы, в особенности не размещайте металлические предметы.

УКАЗАНИЕ

Повреждение предметов вследствие размещения их в отсеке для мобильного телефона

При размещении предметов в отсеке для мобильного телефона предметы могут быть повреждены вследствие воздействия электромагнитных полей.

- ▶ Не кладите кредитных карт, носителей информации, абонементов на горнолыжный подъемник и прочих предметов, чувствительных к электромагнитным полям, в отсек для мобильного телефона.





УКАЗАНИЕ

Повреждение жидкостями отсека для мобильного телефона

Пропадание жидкостей в отсек для мобильного телефона может привести к повреждению отсека для мобильного телефона.

-  Следите за тем, чтобы никакие технологические жидкости не попадали в отсек для мобильного телефона.

Всегда принимайте во внимание указания для людей с электронными медицинскими вспомогательными приборами (→ стр. 136).

- В зависимости от комплектации автомобиля мобильный телефон соединяется с внешней антенной автомобиля при помощи модуля зарядки.
- Функция зарядки и возможность беспроводного соединения мобильного телефона с внешней антенной автомобиля доступны только при включенном автомобиле.
- Зарядка мобильных телефонов небольшого размера не всегда возможна в любом месте отсека для мобильного телефона.
- При использовании большого мобильного телефона, не плотно прилегающего к отсеку для мобильного телефона, его зарядка и соединение с наружной антенной автомобиля могут быть невозможны.
- В процессе зарядки мобильный телефон может нагреться. Это также может зависеть от воспроизводимых в данный момент прикладных программ (приложений), которые открыты в фоновом режиме.
- Для эффективности зарядки и соединения с наружной антенной автомобиля снимите защитный чехол с мобильного телефона. Исключением являются защитные чехлы, которые рассчитаны на беспроводную зарядку.





Беспроводная зарядка для мобильного телефона в передней части салона

ОСТОРОЖНО

Опасность получения травмы из-за неправильного размещения предметов

При неправильном размещении предметов в салоне автомобиля существует опасность их смещения или падения, при этом они могут задеть сидящих в автомобиле. Кроме того, держатели для напитков, открытые вещевые отсеки и держатели для мобильных телефонов в случае аварии не всегда способны удержать находящиеся в них предметы.

Существует опасность травмирования, в особенности при торможении или внезапном изменении направления движения!

-  Всегда размещайте предметы так, чтобы они не могли упасть в таких или подобных ситуациях.
-  Всегда следите за тем, чтобы предметы не выступали из вещевых отсеков или багажных сеток.
-  Закрывайте запираемые вещевые отсеки перед началом движения.
-  Всегда размещайте и закрепляйте тяжелые, твердые, острые предметы, предметы с острыми краями, а также бьющиеся или слишком большие предметы в багажнике.

Соблюдайте указания по загрузке автомобиля.

Условия

- Мобильный телефон совместим с технологией беспроводной зарядки. Перечень совместимых мобильных телефонов можно найти по ссылке: <https://www.mercedes-benz-mobile.com/>



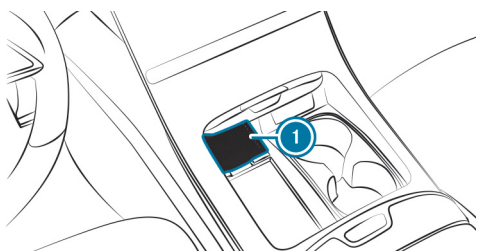

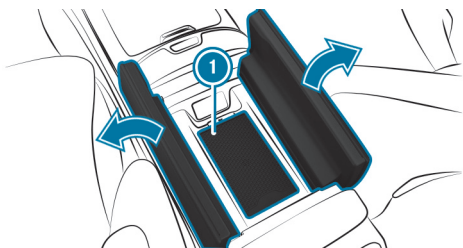

Беспроводная зарядка для мобильного телефона в переднем вещевом отделении

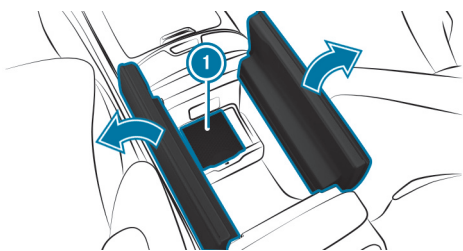

Беспроводная зарядка для мобильного телефона под подлокотником в автомобилях с кондиционером в задней части салона



Беспроводная зарядка для мобильного телефона под подлокотником в автомобилях без кондиционера в задней части салона

- ▶ Положите мобильный телефон по возможности по центру подкладки  дисплеем вверх.

Беспроводная зарядка для мобильного телефона в переднем вещевом отделении: если на экране мультимедийной системы отображается символ зарядки,

значит мобильный телефон заряжается. При этом неполадки при зарядке мобильного телефона отображаются на центральном дисплее.

Беспроводная зарядка для мобильного телефона в центральной консоли под подлокотником: если контрольная лампа горит, значит мобильный телефон заряжается. При этом неполадки при зарядке мобильного телефона отображаются в виде трехкратного мигания контрольной лампы.

-  Подкладку можно вынимать для чистки (например, чистой теплой водой).

НОМЕРА ДОПУСКА РАДИОКАНАЛОВ ДЛЯ БРАЗИЛИИ

Данное устройство работает во вторичном режиме, что означает, что оно не имеет защиты от вредных помех, даже от станций того же типа, и не должно создавать помех для систем, работающих в первичном режиме.

Данное устройство допущено согласно прописанным в Директиве 242/2000 критериям бразильского телекоммуникационного агентства ANATEL и соответствует действующим техническим требованиям.

Дополнительная информация представлена на веб-сайте компании ANATEL.
<https://www.anatel.gov.br>

- ▶ Дополнительную информацию о сертификате соответствия конструктивных элементов системы радиосвязи автомобиля см. (→ стр. 126).





Зарядка мобильного телефона в задней части салона

⚠ ОСТОРОЖНО

Опасность получения травмы из-за неправильного размещения предметов

При неправильном размещении предметов в салоне автомобиля существует опасность их смещения или падения, при этом они могут задеть сидящих в автомобиле. Кроме того, держатели для напитков, открытые вещевые отсеки и держатели для мобильных телефонов в случае аварии не всегда способны удержать находящиеся в них предметы.

Существует опасность травмирования, в особенности при торможении или внезапном изменении направления движения!

- ▶ Всегда размещайте предметы так, чтобы они не могли упасть в таких или подобных ситуациях.
- ▶ Всегда следите за тем, чтобы предметы не выступали из вещевых отсеков или багажных сеток.
- ▶ Закрывайте запираемые вещевые отсеки перед началом движения.
- ▶ Всегда размещайте и закрепляйте тяжелые, твердые, острые предметы, предметы с острыми краями, а также бьющиеся или слишком большие предметы в багажнике.

Соблюдайте указания по загрузке автомобиля.

Условия

- Мобильный телефон приспособлен к беспроводной зарядке. Перечень мобильных телефонов Вы найдете в интернете: <https://www.mercedes-benz-mobile.com/>

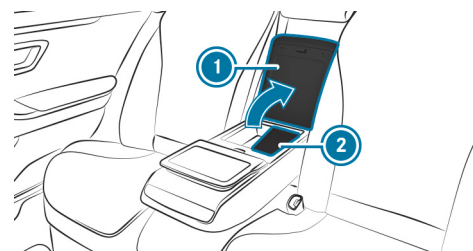

Автомобили с крайними сиденьями в задней части салона, регулируемые с помощью электропривода

- ▶ Опустите подлокотник в задней части салона.
- ▶ Откройте вещевое отделение в подлокотнике ❶ в задней части салона (→ стр. 62).
- ▶ По возможности положите мобильный телефон по центру подкладки ❷ дисплеем вверх.
Если контрольная лампа в передней части системы пользования мобильным телефоном горит, то мобильный телефон заряжается. При этом помехи при зарядке мобильного телефона индицируются в виде трехкратного мигания контрольной лампы.

❶ Учитывайте указания по загрузке автомобиля (→ стр. 300).

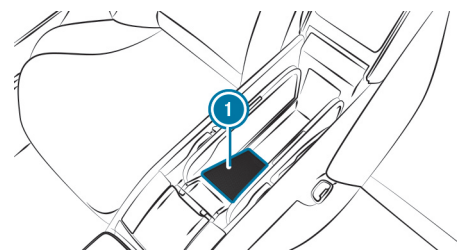

Подкладка в вещевом отсеке центральной консоли задней части салона



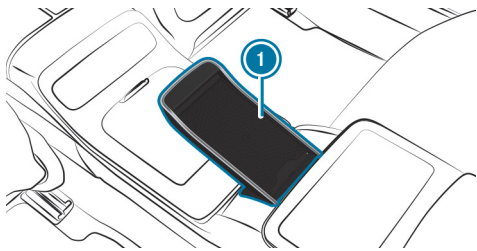

Подкладка в вещевом лотке центральной консоли задней части салона

- ▶ Автомобили с подкладкой в вещевом отсеке центральной консоли задней части салона: откройте вещевое отделение в центральной консоли в задней части салона (→ стр. 309).
- ▶ По возможности положите мобильный телефон по центру подкладки ① дисплеем вверх.
Если контрольная лампа в передней части системы пользования мобильным телефоном горит, то мобильный телефон заряжается. При этом помехи при зарядке мобильного телефона индицируются в виде трехкратного мигания контрольной лампы.

① Подкладку можно вынимать для мойки, например, чистой теплой водой.

① Учитывайте указания по загрузке автомобиля (→ стр. 300).





< Установка или снятие напольного коврика

⚠ ВНИМАНИЕ

Опасность аварии из-за предметов в пространстве для ног водителя

Предметы в пространстве для ног водителя могут ограничивать ход педалей и блокировать нажатую педаль.

Это угрожает эксплуатационной безопасности- автомобиля и безопасности движения.

- ▶ Все предметы в автомобиле должны быть размещены надежно, чтобы они не смогли попасть в пространство для ног водителя.
- ▶ Всегда обеспечивайте достаточное свободное пространство для хода педалей.
- ▶ Коврики должны быть всегда жестко зафиксированы согласно предписаниям.
- ▶ Не используйте незакрепленные коврики и не кладите несколько ковриков друг на друга.

УСТАНОВКА НАПОЛЬНОГО КОВРИКА

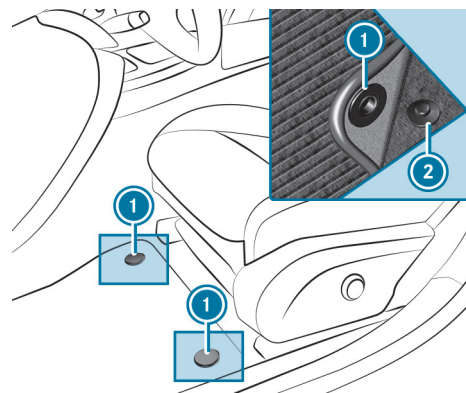

- ▶ Сдвиньте соответствующее сиденье назад и положите напольный коврик в пространство для ног с геометрическим замыканием.
- ▶ Вставьте кнопки-застежки ① в держатели ②.
- ▶ Отрегулируйте положение соответствующего сиденья.

СНЯТИЕ НАПОЛЬНОГО КОВРИКА

- ▶ Сдвиньте соответствующее сиденье назад и снимите напольный коврик с держателей ②.
- ▶ Отрегулируйте положение соответствующего сиденья.





◀ Свет и видимость

Данные интерактивный PDF функционирует как веб-сайт: для перехода непосредственно в нужное Вам место коснитесь экранной кнопки или щелкните по ней. Через панель навигации вверху слева Вы в любое время можете вернуться оттуда назад.

Наружное освещение



Внутреннее освещение



Стеклоочиститель и стеклоомыватель



Зеркала



Участок лобового стекла, пропускающий радиоволны



Функция отражающего инфракрасный свет лобового стекла





< Наружное освещение

Указания по перенастройке системы освещения при поездках за границу

В качестве функции повышения комфорта при пересечении границы стран, в которых движение осуществляется по другой стороне дороги, фары автоматически перенастраиваются. При необходимости фары можно также перенастроить в меню [Ближний свет](#) вручную (→ стр. 352).

ФУНКЦИЯ АВТОМАТИЧЕСКОЙ ПЕРЕНАСТРОЙКИ ОСВЕЩЕНИЯ ДОСТУПНА:

- если автоматически активирована в меню [Ближний свет](#)
- если доступна навигационная система и положение навигации

ПРОВЕРЬТЕ РЕГУЛИРОВКУ ФАР И ПРИ НЕОБХОДИМОСТИ ПЕРЕНАСТРОЙТЕ ИХ ВРУЧНУЮ В СЛЕДУЮЩИХ СЛУЧАЯХ:

- если на дисплее отображается сообщение [Установка ближнего света \(лево-/правостороннее движение\)](#) возможна только вручную.
- если на дисплее отображается сообщение [Проверить установку ближнего света \(лево-/правостороннее движение\)](#).

ПОСЛЕ ПЕРЕНАСТРОЙКИ ФАР:

- Свет фар Вашего автомобиля не ослепляет водителей встречного транспорта.
- Край проезжей части высвечивается уже не так далеко и высоко.
- Функции «Освещение для автомагистралей» и «Расширенный противотуманный свет» недоступны.

Указания о системе освещения и Вашей ответственности

Различные системы освещения автомобиля являются лишь вспомогательными средствами. Ответственность за соответствие освещения автомобиля актуальным световым условиям и условиям видимости, действующим законодательным положениям и дорожной ситуации несет водитель автомобиля.

Переключатель света

ПОЛЬЗОВАНИЕ ПЕРЕКЛЮЧАТЕЛЕМ СВЕТА

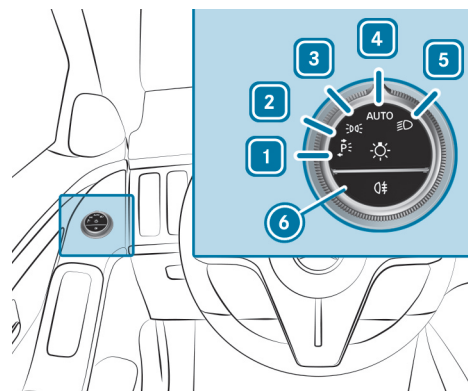

- 1** Стояночные огни слева
- 2** Стояночные огни справа
- 3** Габаритные огни и подсветка номерного знака



- 4 Автоматическое включение наружного освещения (предпочтительное положение переключателя света)
- 5 Ближний свет фар/дальний свет фар
- 6 Включение или выключение заднего противотуманного света

При включении ближнего света фар контрольная лампа габаритных огней гаснет, а вместо нее загорается контрольная лампа ближнего света фар .

- ▶ Всегда ставьте автомобиль на стоянку в безопасном месте в соответствии с предписаниями законодательства и следите за обеспечением достаточного освещения автомобиля.

УКАЗАНИЕ

Разряд аккумуляторной батареи вследствие работы габаритных огней
Не включайте габаритные огни на несколько часов.

В автомобилях шириной более 2 м или длиной более 6 м в некоторых странах не допускается включение стояночных огней с одной стороны. В этом случае в положении «Стояночные огни» также включаются габаритные огни.

При значительном разряде аккумуляторной батареи габаритные и стояночные огни автоматически выключаются в целях экономии энергии для обеспечения последующего запуска двигателя автомобиля.

ПРИ ОТКРЫВАНИИ ДВЕРИ ВОДИТЕЛЯ НАРУЖНОЕ ОСВЕЩЕНИЕ (КРОМЕ ГАБАРИТНЫХ И СТОЯНОЧНЫХ ОГНЕЙ) АВТОМАТИЧЕСКИ ВЫКЛЮЧАЕТСЯ.

- Учитывайте указания по освещению для ориентировки (→ стр. 352).

ВКЛЮЧЕНИЕ ОСВЕЩЕНИЯ МЕСТА АВАРИИ

- ▶ Выключите зажигание.
- ▶ Включите аварийную световую сигнализацию (→ стр. 71).

- ▶ Поверните переключатель света из положения в положение .
- Ближний свет фар включается, несмотря на выключенный двигатель автомобиля.

ОСВЕЩЕНИЕ МЕСТА АВАРИИ ВЫКЛЮЧАЕТСЯ В СЛЕДУЮЩИХ СЛУЧАЯХ:

- Вы выключаете аварийную световую сигнализацию.
- Вы снова поворачиваете переключатель света в положение .
- Аккумуляторная батарея слишком сильно разряжена.

ФУНКЦИЯ АВТОМАТИЧЕСКОГО ВКЛЮЧЕНИЯ НАРУЖНОГО ОСВЕЩЕНИЯ

При включенном двигателе автомобиля габаритные огни, ближний свет фар и дневные ходовые огни автоматически включаются и выключаются в соответствии с внешними световыми условиями.

ОСТОРОЖНО

Опасность аварии вследствие выключенного ближнего света при ограничении видимости

Если переключатель света находится в положении , то ближний свет не включается автоматически при тумане, снегопаде и прочих ограничениях видимости, например при образовании брызг воды.

- ▶ В таких ситуациях поверните переключатель света в положение .

Автоматическое включение наружного освещения является лишь вспомогательным средством. Ответственность за освещение автомобиля всегда несет водитель.

ВКЛЮЧЕНИЕ ИЛИ ВЫКЛЮЧЕНИЕ ЗАДНЕГО ПРОТИВОТУМАННОГО СВЕТА

Условия

- Переключатель света находится в положении или .
- ▶ Нажмите на кнопку .





Учитывайте действующие в соответствующих странах предписания относительно пользования задним противотуманным фонарем.

Пользование комбинированным переключателем света

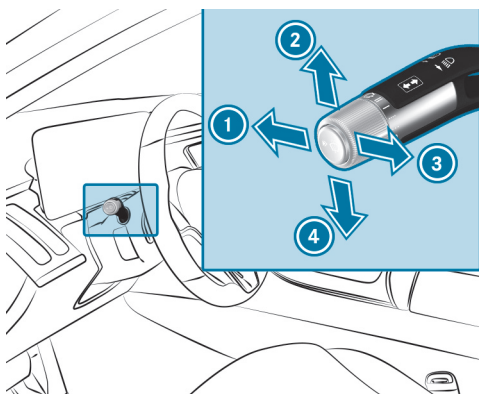

- ① Дальний свет фар
- ② Мигающий свет справа
- ③ Предупредительный световой сигнал
- ④ Мигающий свет слева

▶ С помощью комбинированного переключателя активируйте соответствующую функцию.

ВКЛЮЧЕНИЕ ДАЛЬНОГО СВЕТА ФАР

- ▶ Поверните переключатель света в положение или **AUTO**.
- ▶ Нажмите на комбинированный переключатель в направлении стрелки ①.
При активации дальнего света фар контрольная лампа ближнего света фар гаснет, а вместо нее загорается контрольная лампа дальнего света фар .

ВЫКЛЮЧЕНИЕ ДАЛЬНОГО СВЕТА ФАР

- ▶ Нажмите на комбинированный переключатель в направлении стрелки ① или потяните его в направлении стрелки ③.

ПРЕДУПРЕДИТЕЛЬНЫЙ СВЕТОВОЙ СИГНАЛ

- ▶ Потяните комбинированный переключатель в направлении стрелки ③.

МИГАЮЩИЙ СВЕТ

- ▶ **Кратковременное мигание:** кратковременно нажмите на комбинированный переключатель в направлении стрелки ② или ④ до достижения точки сопротивления.

Соответствующий указатель поворота мигает три раза.

- ▶ **Постоянное мигание:** нажмите на комбинированный переключатель в направлении стрелки ② или ④ с преодолением точки сопротивления.

АВТОМОБИЛИ С АКТИВНОЙ СИСТЕМОЙ КОНТРОЛЯ ПЕРЕСТРОЕНИЯ:

- На время перестроения продолжительность работы активированного водителем указателя поворота может быть увеличена.
- Указатель поворота может быть активирован автоматически, если водитель непосредственно перед этим включал указатель поворота, но сменить полосу сразу не удалось.





Включение или выключение аварийной световой сигнализации

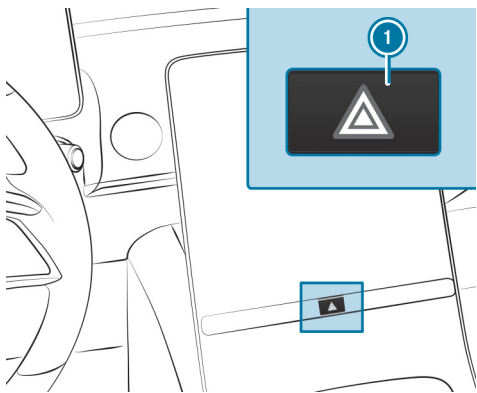

▶ Нажмите на кнопку ①.

АВАРИЙНАЯ СВЕТОВАЯ СИГНАЛИЗАЦИЯ АВТОМАТИЧЕСКИ ВКЛЮЧАЕТСЯ В СЛЕДУЮЩИХ СИТУАЦИЯХ:

- При срабатывании подушки безопасности.
- При резком торможении автомобиля до полной остановки на скорости выше 70 км/ч.

При последующем повторном трогании с места система аварийной световой сигнализации автоматически выключается на скорости примерно 10 км/ч. Вы также можете выключить систему аварийной световой сигнализации с помощью кнопки аварийной световой сигнализации.

Адаптивные функции светодиодных фар MULTIBEAM LED и системы DIGITAL LIGHT

ФУНКЦИОНИРОВАНИЕ ДИНАМИЧНОГО БЛИЖНЕГО СВЕТА ФАР

По следующей ссылке можно посмотреть анимационный ролик на эту тему:

При наличии этой системы производится адаптация фар с учетом дорожной ситуации и погодных условий. Кроме того, она предлагает расширенные функции для улучшенного освещения дорожного полотна.

В СИСТЕМУ ВХОДЯТ СЛЕДУЮЩИЕ ФУНКЦИИ:

- Активный поворотный свет (→ стр. 345)
- Освещение выполняемого поворота (→ стр. 346)
- Освещение для автомагистралей (→ стр. 346)
- Расширенный противотуманный свет (→ стр. 346)
- Освещение при плохой погоде (→ стр. 347)
- Освещение для движения по городу (→ стр. 347)
- Топографическая компенсация (автомобили с фарами DIGITAL LIGHT) (→ стр. 347)

Система активируется только в темноте.

ФУНКЦИОНИРОВАНИЕ АКТИВНОГО ПОВОРОТНОГО СВЕТА

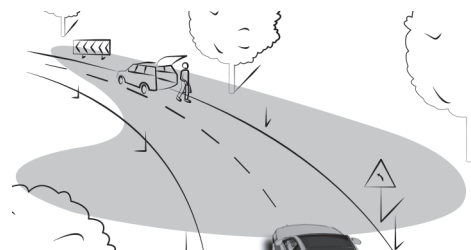

- Фары повторяют движения рулевого колеса.
- При движении расширяется высвечивание соответствующих зон.

Функции активны при включенном ближнем свете фар.





Кроме того, в зависимости от комплектации автомобиля, производится анализ собственной полосы движения, а активный поворотный свет регулируется с учетом дорожной ситуации.

ФУНКЦИОНИРОВАНИЕ ОСВЕЩЕНИЯ ВЫПОЛНЯЕМОГО ПОВОРОТА

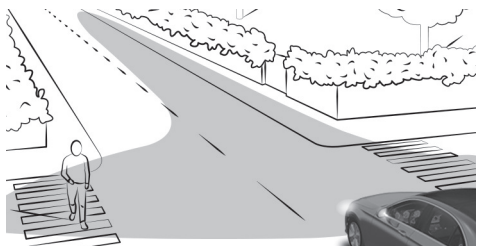

При освещении выполняемого поворота расширяется угол высвечивания дорожного полотна в направлении поворота, улучшая обзор, например, при выполнении поворотов малого радиуса. Освещение выполняемого поворота включается только при включенном ближнем свете фар.

ФУНКЦИЯ АКТИВИРУЕТСЯ В СЛЕДУЮЩИХ СЛУЧАЯХ:

- при скорости движения менее 40 км/ч и включении указателя поворота или при вращении рулевого колеса
- при скорости движения от 40 км/ч до 70 км/ч и повороте рулевого колеса

Функционирование на участках с круговым движением и на перекрестках:

освещение выполняемого поворота включается с обеих сторон в результате анализа текущего местоположения автомобиля навигационной системой. Оно остается включенным до проезда участка с круговым движением или перекрестка.

ФУНКЦИОНИРОВАНИЕ ОСВЕЩЕНИЯ ДЛЯ АВТОМАГИСТРАЛЕЙ

Освещение для движения по автомагистрали увеличивает дальность и яркость светового конуса и обеспечивает дополнительный обзор.

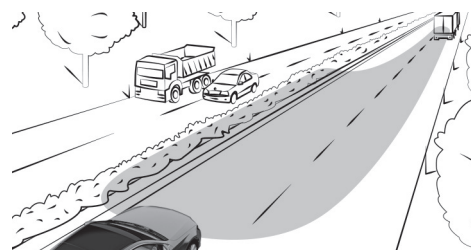

ФУНКЦИЯ ВКЛЮЧАЕТСЯ, ЕСЛИ СИСТЕМА РАСПОЗНАЕТ ДВИЖЕНИЕ ПО АВТОМАГИСТРАЛИ СЛЕДУЮЩИМ ОБРАЗОМ:

- по скорости автомобиля
- с помощью мультифункциональной камеры
- с помощью навигационной системы

ФУНКЦИЯ НЕ ВКЛЮЧАЕТСЯ В СЛЕДУЮЩИХ СЛУЧАЯХ:

- при скорости менее 80 км/ч

ФУНКЦИОНИРОВАНИЕ РАСШИРЕННОГО ПРОТИВОТУМАННОГО СВЕТА

Расширенный противотуманный свет уменьшает ослепление водителя отраженным светом фар своего автомобиля и лучше высвечивает край дорожного полотна.

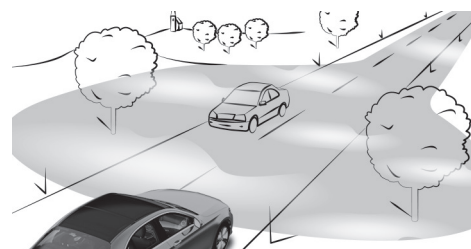



ФУНКЦИЯ АВТОМАТИЧЕСКИ АКТИВИРУЕТСЯ ПРИ СЛЕДУЮЩИХ УСЛОВИЯХ:

- При скорости менее 70 км/ч и включенном заднем противотуманном свете

ФУНКЦИЯ АВТОМАТИЧЕСКИ ОТКЛЮЧАЕТСЯ ПРИ СЛЕДУЮЩИХ УСЛОВИЯХ:

- При скорости движения более 100 км/ч.
- Задний противотуманный свет выключен.

ФУНКЦИОНИРОВАНИЕ ОСВЕЩЕНИЯ ДЛЯ ПЛОХОЙ ПОГОДЫ

Освещение для плохой погоды уменьшает возникающее при дождливой погоде отражение света посредством целенаправленного затемнения отдельных светодиодов фары. Таким образом уменьшается ослепление водителя и других участников дорожного движения.

ФУНКЦИОНИРОВАНИЕ ОСВЕЩЕНИЯ ДЛЯ ДВИЖЕНИЯ ПО ГОРОДУ

Освещение для движения по городу улучшает высвечивание боковых зон в населенных пунктах посредством широкого распределения света.

ФУНКЦИЯ АКТИВИРУЕТСЯ В СЛЕДУЮЩИХ СЛУЧАЯХ:

- при низких скоростях
- на освещенных участках в пределах населенных пунктов

ФУНКЦИОНИРОВАНИЕ ТОПОГРАФИЧЕСКОЙ КОМПЕНСАЦИИ

На основании доступных картографических данных система освещения с упреждением реагирует на перепады высоты дорожного полотна. Благодаря этому дальность освещения при движении на подъеме и спуске поддерживается практически постоянной.

-  Эта функция доступна только в автомобилях, оснащенных мультимедийной системой с навигацией.

РАСШИРЕННЫЕ ВСПОМОГАТЕЛЬНЫЕ ФУНКЦИИ СИСТЕМЫ DIGITAL LIGHT

Система DIGITAL LIGHT визуально дополняет вспомогательные системы, проецируя во время движения перед автомобилем графику сближения. Тем самым система DIGITAL LIGHT может помочь водителю в критических ситуациях.

-  Доступность функций зависит от конкретной страны.

СИСТЕМА АКТИВИРУЕТСЯ В СЛЕДУЮЩИХ СЛУЧАЯХ:

- Переключатель света находится в положении **AUTO**.
- Дальний свет фар включен.

-  При активации проекционного дисплея с дополненной реальностью проекции деактивируются.

-  В зависимости от страны, в которой Вы в данный момент находитесь, определенные функции в связи с различиями в законодательстве могут быть деактивированы, даже если они активированы в мультимедийной системе. При пересечении границы автомобиль автоматически перенастраивается на действующие правила.

НАПРАВЛЕННЫЙ СВЕТ

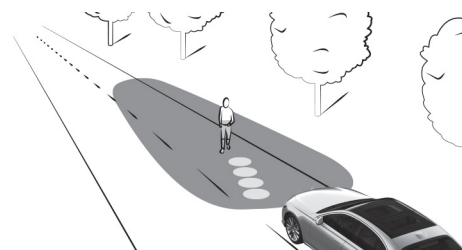



Функция направленного света работает в фоновом режиме и при распознавании пешеходов в пределах дорожной разметки посылает четыре коротких световых импульса. Внимание водителя привлекается посредством проекции символа на место движущихся навстречу пешеходов.

ФУНКЦИЯ АКТИВИРУЕТСЯ ПРИ СЛЕДУЮЩИХ УСЛОВИЯХ:

- Вы двигаетесь за пределами освещенных населенных пунктов.
- Система распознает дорожную разметку.

ПРЕДУПРЕЖДЕНИЯ

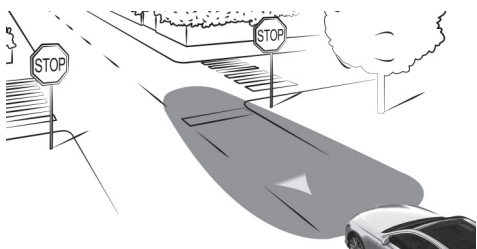

ЕСЛИ СИСТЕМА РАСПОЗНАВАНИЯ ДОРОЖНЫХ ЗНАКОВ РАСПОЗНАЕТ СООТВЕТСТВУЮЩУЮ СИТУАЦИЮ, ПРИ СКОРОСТИ БОЛЕЕ 30 КМ/Ч В СЛЕДУЮЩИХ СИТУАЦИЯХ НА ДОРОЖНОЕ ПОЛОТНО ПРОЕЦИРУЕТСЯ ТРЕУГОЛЬНИК:

- Вы двигаетесь в недопустимом направлении, например, по въезду на автомагистраль.
- Вы подъезжаете к знаку «Стоп», не снижая скорости.
- Вы подъезжаете к светофору с запрещающим сигналом, не снижая скорости.

Учитывайте пределы системы распознавания дорожных знаков (→ стр. 519).

УКАЗАНИЯ

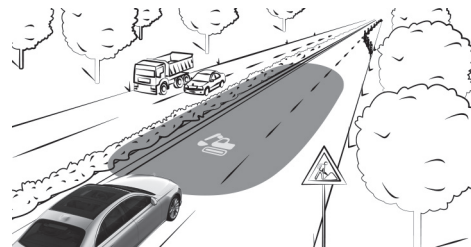

ПРИ РАСПОЗНАВАНИИ МЕСТА ПРОВЕДЕНИЯ РЕМОНТНЫХ РАБОТ СИСТЕМА РАСПОЗНАВАНИЯ ДОРОЖНЫХ ЗНАКОВ ОКАЗЫВАЕТ ПОДДЕРЖКУ СЛЕДУЮЩИМ ОБРАЗОМ:

- При въезде на место проведения ремонтных работ на дорожное полотно проецируется соответствующий символ.
- При движении по месту проведения ремонтных работ на дорожное полотно проецируются направляющие линии, ширина которых примерно соответствует общей ширине автомобиля. На крутых поворотах направляющие линии временно гаснут.

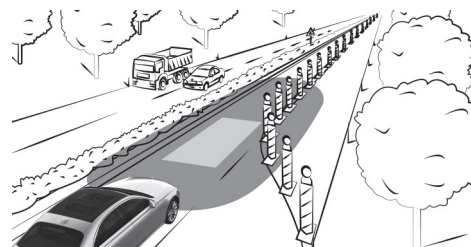

Учитывайте пределы системы распознавания дорожных знаков (→ стр. 519).





ВКЛЮЧЕНИЕ ИЛИ ВЫКЛЮЧЕНИЕ ДИНАМИЧНОГО БЛИЖНЕГО СВЕТА ФАР

Условия

- Автомобиль включен.

Мультимедийная система:





 Установки
  Свет
  MULTIBEAM LED

 Включите или выключите [Динамичный ближний свет](#).

-  В автомобилях с фарами DIGITAL LIGHT систему Intelligent Light System можно включить и выключить в меню [DIGITAL LIGHT](#).

ВКЛЮЧЕНИЕ ИЛИ ВЫКЛЮЧЕНИЕ РАСШИРЕННЫХ ВСПОМОГАТЕЛЬНЫХ ФУНКЦИЙ

-  Доступность функций зависит от конкретной страны.

-  Данная функция активируется по заказу (→ стр. 120).

-  В зависимости от страны функцию направленного света также можно включить или выключить непосредственно в меню DIGITAL Light.

 Выберите [Вспомогательные проекции](#).

 Включите или выключите необходимую проекцию.

 Включите или выключите опцию [Проекция при ориентирующем включении освещения/остановке автомобиля](#).

Приветствующая и провожающая водителя подсветка высокого разрешения включается на короткое время при активации функции освещения для ориентации или функции задержки выключения наружного освещения, когда производится разблокировка или блокировка замков автомобиля. Можно выбрать инсценировку [Digital Rain](#) или [Star Wave](#).

- 
 - Дополнительная информация об освещении для ориентации (→ стр. 352).
 - Дополнительная информация о времени задержки выключения наружного освещения (→ стр. 352).





Система адаптации фар дальнего света с расширенными функциями

ФУНКЦИОНИРОВАНИЕ СИСТЕМЫ АДАПТИВНОГО УПРАВЛЕНИЯ ДАЛЬНИМ СВЕТОМ ПЛЮС

⚠ ОСТОРОЖНО

Опасность аварии несмотря на наличие системы адаптивного управления дальним светом ПЛЮС

СИСТЕМА АДАПТИВНОГО УПРАВЛЕНИЯ ДАЛЬНИМ СВЕТОМ ПЛЮС НЕ РЕАГИРУЕТ НА:

- участников дорожного движения без освещения, например пешеходов;
- участников дорожного движения со слабым освещением, например велосипедистов;
- участников дорожного движения, освещение которых закрыто, например, разделительным барьером дороги.

В крайне редких случаях система адаптивного управления дальним светом ПЛЮС никак не реагирует на других участников дорожного движения, имеющих собственное освещение, или реагирует несвоевременно.

Вследствие этого в таких или аналогичных ситуациях дальний свет фар не деактивируется автоматически или активируется несмотря на условия.

- ▶ Всегда внимательно следите за дорожной ситуацией и своевременно выключайте дальний свет.

Система адаптивного управления дальним светом ПЛЮС не может учитывать состояние дорог и погодные условия, а также дорожную ситуацию.

В СЛЕДУЮЩИХ СЛУЧАЯХ РАСПОЗНАВАНИЕ МОЖЕТ БЫТЬ ОГРАНИЧЕНО:

- при плохой видимости, например, в туман, сильный дождь или снегопад
- при загрязнении или заораживании датчиков;

Система адаптивного управления дальним светом ПЛЮС является лишь вспомогательным средством. Ответственность за правильное освещение автомобиля в соответствии с фактическими условиями освещенности и видимости, а также с учетом дорожной ситуации несет лично Вы.



СИСТЕМА АДАПТИВНОГО УПРАВЛЕНИЯ ДАЛЬНИМ СВЕТОМ ПЛЮС АВТОМАТИЧЕСКИ ВЫПОЛНЯЕТ ПЕРЕКЛЮЧЕНИЕ МЕЖДУ СЛЕДУЮЩИМИ ВАРИАНТАМИ ОСВЕЩЕНИЯ:

- Ближний свет фар
- Ограниченный дальний свет
- Дальний свет фар
- Дальний свет ULTRA RANGE (только в автомобилях с фарами DIGITAL LIGHT)

Дальний свет ULTRA RANGE повышает яркость светового конуса почти до разрешенного законодательством максимума.





Ограниченный дальний свет оставляет других участников дорожного движения за пределами зоны освещения дальним светом. Он не ослепляет их, но при этом обеспечивает водителю освещение полноценным дальним светом фар рядом с автомобилями, остающимися за пределами зоны освещения дальним светом. Кроме того, дорожные знаки с сильным светоотражающим эффектом освещаются с пониженной яркостью.

ПРИ СКОРОСТИ ДВИЖЕНИЯ МЕНЕЕ 25 КМ/Ч ИЛИ ПРИ ДОСТАТОЧНОМ ДОРОЖНОМ ОСВЕЩЕНИИ:

- Ограниченный дальний свет и дальний свет фар автоматически выключаются.

ПРИ СКОРОСТИ ДВИЖЕНИЯ БОЛЕЕ 30 КМ/Ч:

- Если не распознаны никакие другие участники движения, то автоматически включается дальний свет фар.
- При распознавании других участников движения автоматически включается ограниченный дальний свет.

ПРИ СКОРОСТИ ДВИЖЕНИЯ МЕНЕЕ 40 КМ/Ч:

- Дальний свет ULTRA RANGE автоматически выключается.

ПРИ СКОРОСТИ ДВИЖЕНИЯ БОЛЕЕ 50 КМ/Ч:

- Если другие участники дорожного движения не распознаны, на дороге нет поворотов и не идет сильный дождь, то автоматически включается дальний свет ULTRA RANGE.
- При распознавании других участников дорожного движения автоматически выключается дальний свет ULTRA RANGE и включается ограниченный дальний свет.
- При распознавании дорожных знаков с сильным светоотражающим эффектом дальний свет ULTRA RANGE автоматически выключается.

-  Оптический датчик системы находится за лобовым стеклом в области потолочной блок-панели управления.

ВКЛЮЧЕНИЕ ИЛИ ВЫКЛЮЧЕНИЕ СИСТЕМЫ АДАПТИВНОГО УПРАВЛЕНИЯ ДАЛЬНИМ СВЕТОМ ПЛЮС

-  **ОСТОРОЖНО**
 Опасность аварии несмотря на наличие системы адаптивного управления дальним светом ПЛЮС

СИСТЕМА АДАПТИВНОГО УПРАВЛЕНИЯ ДАЛЬНИМ СВЕТОМ ПЛЮС НЕ РЕАГИРУЕТ НА:

- участников дорожного движения без освещения, например пешеходов;
- участников дорожного движения со слабым освещением, например велосипедистов;
- участников дорожного движения, освещение которых закрыто, например, разделительным барьером дороги.

В крайне редких случаях система адаптивного управления дальним светом ПЛЮС никак не реагирует на других участников дорожного движения, имеющих собственное освещение, или реагирует несвоевременно.

Вследствие этого в таких или аналогичных ситуациях дальний свет фар не деактивируется автоматически или активируется несмотря на условия.

-  Всегда внимательно следите за дорожной ситуацией и своевременно выключайте дальний свет.

ВКЛЮЧЕНИЕ

-  Поверните переключатель света в положение **AUTO**.





- ▶ Включите дальний свет фар с помощью комбинированного переключателя. Если включается система адаптивного управления дальним светом ПЛЮС, то на дисплее водителя загорается контрольная лампа . При активации ограниченного дальнего света и дальнего света фар дополнительно загорается соответствующая синяя контрольная лампа.

ВЫКЛЮЧЕНИЕ

- ▶ Выключите дальний свет фар с помощью комбинированного переключателя.

Настройка ближнего света фар

Мультимедийная система:

   Установки  Свет  MULTIBEAM LED  Ближний свет

- ▶ Выберите опцию [Правостороннее движение](#), [Левостороннее движение](#) или [Автоматически](#).

 В автомобилях с фарами DIGITAL LIGHT систему Intelligent Light System можно настроить в меню [DIGITAL LIGHT](#).

Настройка времени задержки выключения наружного освещения

Мультимедийная система:

   Установки  Свет  Освещ.салона/наруж.освещ.

  Замедленное выключение света фар

- ▶ Настройте время задержки выключения освещения.
После парковки и запирания автомобиля наружное освещение включается на установленное время.

Включение или выключение освещения для ориентировки

Мультимедийная система:

   Установки  Свет  Освещ.салона/наруж.освещ.

- ▶ Включите или выключите [Освещение для ориентировки](#).

Если функция активирована, то наружное освещение включится на 40 секунд после отпирания автомобиля или открывания двери водителя, если автомобиль был припаркован незапертым. При запуске двигателя освещение для ориентировки выключается, и включается режим автоматического включения наружного освещения.





< Внутреннее освещение

Регулировка освещения салона

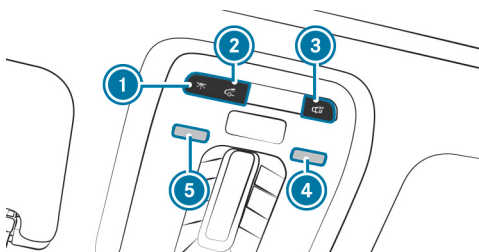

- ① Включение или выключение освещения в передней части салона.
- ② Включение или выключение освещения в задней части салона.
- ③ Включение или выключение функции автоматического управления освещением салона.

▶ **Включение или выключение ламп для чтения:** удерживайте руку под соответствующей лампой для чтения ④ или ⑤.

ПАНЕЛЬ УПРАВЛЕНИЯ В ПОРУЧНЕ (ЗАДНЯЯ ЧАСТЬ САЛОНА)

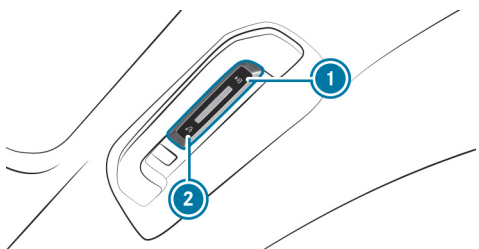

- ① Лампа для чтения на соответствующей стороне автомобиля
- ② Освещение в задней части салона

- ▶ **Включение ламп для чтения:** нажмите кнопку ①.
Лампа для чтения, лампа освещения салона в поручне и потолочный плафон включаются на соответствующей стороне автомобиля.
- ▶ **Выключение ламп для чтения:** нажмите кнопку ① один или два раза.
При первом нажатии лампа освещения салона в поручне и потолочный плафон на соответствующей стороне автомобиля выключаются.
При втором нажатии лампа для чтения на соответствующей стороне автомобиля выключается.
- ▶ **Включение или выключение освещения в задней части салона:** нажмите кнопку ②.
Лампы для чтения, лампа освещения салона в поручне и потолочные плафоны с обеих сторон автомобиля включаются или выключаются.

Настройка эстетической подсветки салона

Мультимедийная система:

➔ ➔ Комфорт ➔ Комфортная подсветка

НАСТРОЙКА ЦВЕТА

- ▶ Выберите [Цвет](#).
- ▶ Выберите [Одноцветная](#) или [Многоцветная](#).
- ▶ Установите нужный цвет или сочетание цветов.

НАСТРОЙКА ЯРКОСТИ

- ▶ Выберите [Яркость](#).





- ▶ Отрегулируйте яркость.

i В зависимости от яркости окружающей обстановки эстетическая подсветка салона автоматически переключается на дневной или ночной режим.

ВКЛЮЧЕНИЕ ЯРКОСТИ ПО ЗОНАМ

- ▶ Выберите **Яркость**.
- ▶ Выключите **Объединить зоны**.
Настройку для зон **Прямая**, **Косвенная** и **Акценты** можно производить по отдельности.

i В автомобилях с активной светодиодной подсветкой салона можно также настроить зону **Свет.лента**.

АКТИВАЦИЯ ЭФФЕКТОВ

⚠ ВНИМАНИЕ
Опасность несчастного случая при не включенных эффектах эстетической подсветки и активной светодиодной подсветки салона

Эффекты для поддержки функции предупреждения активны полностью только при включенных системе помощи водителю и системе обеспечения безопасности движения в меню этих систем.

- ▶ Убедитесь в том, что система помощи водителю и система обеспечения безопасности движения включены.

i Учитывайте указания в отношении систем помощи водителю и Вашей ответственности, в противном случае Вы можете не распознать опасность (→ стр. 480).

- ▶ Выберите **Эффекты**.
- ▶ Активируйте нужный эффект.

i В зависимости от комплектации автомобиля, доступны различные эффекты.

ЭФФЕКТЫ ОБРАТНОЙ СВЯЗИ ПРИ УПРАВЛЕНИИ

- **Климат**: при изменении настроек температуры в автомобиле на некоторое время изменяется цвет светодиодной подсветки салона.
- **Голосовой ассистент**: в автомобилях с активной светодиодной подсветкой салона работа голосового ассистента сопровождается визуальной анимацией.
- **Приветствие**: при посадке в автомобиль включается специальная цветная анимация.

ЭФФЕКТЫ ВСПОМОГАТЕЛЬНЫХ ПРЕДУПРЕЖДЕНИЙ

- **Предупрежден.при высадке**: при распознавании объекта в «слепой» зоне во время высадки из автомобиля эстетическая подсветка в соответствующей двери мигает красным цветом.
Дополнительная информация о предупреждении при выходе из автомобиля (→ стр. 525).
- **Акт.система удерж.полосы движ.**: при наличии предупреждения активной системы удержания полосы движения активная светодиодная подсветка салона мигает красным цветом.
Дополнительная информация об активной системе удержания полосы движения (→ стр. 529).
- **Акт.сист.экстренного торможения**: при наличии предупреждения активной системы экстренного торможения активная светодиодная подсветка салона в центре передней панели мигает ярко-красным цветом.
Дополнительная информация об активной системе экстренного торможения (→ стр. 514).





- **Активн. контроль слепых зон:** в автомобилях с активной светодиодной подсветкой салона эстетическая подсветка с соответствующей стороны мигает красным цветом при наличии предупреждения активной системы контроля «слепых» зон.
Дополнительная информация об активной системе контроля «слепых» зон (→ стр. 525).

МНОГОЦВЕТНАЯ АНИМАЦИЯ

- Установленное сочетание цветов изменяется в заданном ритме.





 В автомобилях с активной светодиодной подсветкой салона включается анимация.

 Функции активации необходимой обратной связи при управлении и вспомогательных предупреждениях можно включить или выключить с помощью символа . В зависимости от комплектации доступны различные варианты обратной связи при управлении и вспомогательных предупреждениях.

 Если установлен более низкий уровень яркости, то воспроизводимая предупредительная анимация осуществляется с более высокой базовой яркостью.

Включение или выключение задержки выключения освещения салона

Мультимедийная система:

  Установки  Свет  Освещ.салона/наруж.освещ.
 Замедлен.выкл.внутр.освещения

 Включите или выключите **Замедлен.выкл.внутр.освещения**.

Если эта функция активирована, то по окончании поездки на короткое время включается освещение салона.





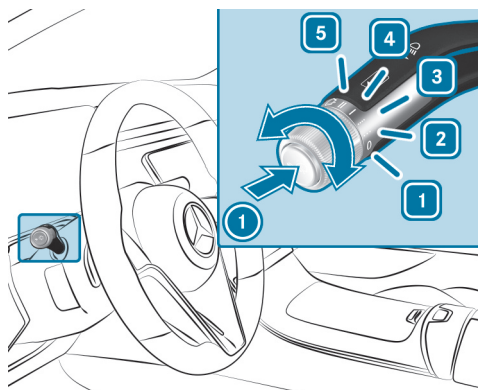

< Стеклоочиститель и стеклоомыватель

Включение или выключение стеклоочистителей лобового стекла



- 1** **0** Стеклоочистители выключены
- 2** **...** Автоматическая чистка стекла, обычное движение
- 3** **....** Автоматическая чистка стекла, частое движение
- 4** **—** Постоянный режим работы стеклоочистителей, медленное движение
- 5** **≡** Постоянный режим работы стеклоочистителей, быстрое движение

- ▶ Поверните комбинированный переключатель света в соответствующее положение **1** – **5**.
- ▶  **Однократное срабатывание стеклоочистителя:** нажмите на клавишу **1** до достижения точки сопротивления.
- ▶  **Очистка стекла с подачей омывающей жидкости:** нажмите на клавишу **1** с преодолением точки сопротивления.

 Соблюдайте указания по мойке автомобиля в автомойке (→ стр. 47).

Автомобили с системой MAGIC VISION CONTROL: в положении **2** или **3** при распознанном загрязнении лобового стекла процесс чистки запускается автоматически, если только на дисплее не отображается сообщение [Долейте стеклоомывающую жидкость](#).

ИНТЕНСИВНАЯ ЧИСТКА ЛОБОВОГО СТЕКЛА

При сильном загрязнении и температуре наружного воздуха выше 5 °C можно выполнить интенсивную чистку лобового стекла.

- ▶ В неподвижном автомобиле поверните комбинированный переключатель в положение **1**, **2** или **3**.
- ▶ Нажмите на клавишу на комбинированном переключателе в направлении стрелки **1** примерно на две секунды.
Поводки стеклоочистителей перемещаются в положение для замены, и на лобовое стекло распыляется омывающая жидкость.
Примерно через 30 секунд поводки стеклоочистителей перемещаются в исходное положение, и стеклоочистители выполняют несколько очищающих движений на лобовом стекле. Интенсивная чистка завершена.



Замена щеток стеклоочистителей лобового стекла

⚠ ВНИМАНИЕ

Опасность защемления при замене щеток стеклоочистителя и включенном стеклоочистителе

Если стеклоочистители при замене щеток стеклоочистителей придут в движение, то Вас может защемить поводком стеклоочистителя.

- ▶ Перед заменой щеток стеклоочистителей всегда выключайте стеклоочистители и автомобиль.

ПЕРЕМЕЩЕНИЕ ПОВОДКОВ СТЕКЛООЧИСТИТЕЛЕЙ В ПОЛОЖЕНИЕ ДЛЯ ЗАМЕНЫ

- ▶ Включите и сразу выключите зажигание.
- ▶ В течение приблизительно 15 секунд нажмите на комбинированном переключателе клавишу  и удерживайте ее около трех секунд (→ стр. 356). Поводки стеклоочистителей перемещаются в положение для замены.

- ⓘ Регулярно проверяйте состояние щеток стеклоочистителей и заменяйте их при наличии видимых повреждений или в случае постоянного образования разводов.

- ▶ Учитывайте информацию об индикации срока до ТО.

ИНДИКАЦИЯ СРОКА ДО ТО

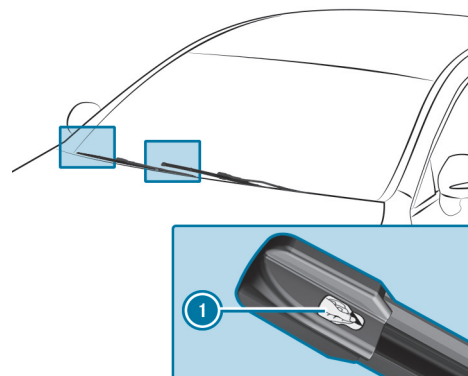

- ▶ Снимите защитную пленку  с индикации срока до ТО на кончиках новых установленных щеток стеклоочистителей.

Если цвет индикации срока до ТО изменится с черного на желтый, замените щетки стеклоочистителей.

- ⓘ Время, которое пройдет до изменения цвета, зависит от условий эксплуатации.





Замена щеток стеклоочистителей лобового стекла (система MAGIC VISION CONTROL)

⚠️ ВНИМАНИЕ

Опасность защемления при замене щеток стеклоочистителя и включенном стеклоочистителе

Если стеклоочистители при замене щеток стеклоочистителей придут в движение, то Вас может защемить поводком стеклоочистителя.

- ▶ Перед заменой щеток стеклоочистителей всегда выключайте стеклоочистители и автомобиль.

ПЕРЕМЕЩЕНИЕ ПОВОДКОВ СТЕКЛООЧИСТИТЕЛЕЙ В ПОЛОЖЕНИЕ ДЛЯ ЗАМЕНЫ

- ▶ Выключите двигатель автомобиля.
 - ▶ В течение примерно 15 секунд на комбинированном переключателе удерживайте нажатой кнопку  (→ стр. 356).
- Поводки стеклоочистителей перемещаются в положение для замены.

СНЯТИЕ ЩЕТОК СТЕКЛООЧИСТИТЕЛЕЙ

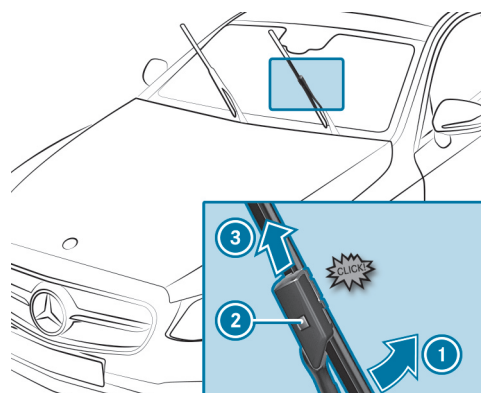

- ▶ **Перевод щетки стеклоочистителя в положение демонтажа:** одной рукой удерживайте поводок стеклоочистителя. Другой рукой отверните щетку стеклоочистителя в направлении стрелки ① с преодолением сопротивления.

Щетка стеклоочистителя со щелчком фиксируется в положении демонтажа.

- ▶ **Демонтаж щетки стеклоочистителя:** нажмите на кнопку разблокировки ②, вытащите щетку стеклоочистителя в направлении стрелки ③ и снимите.

УСТАНОВКА ЩЕТОК СТЕКЛООЧИСТИТЕЛЕЙ

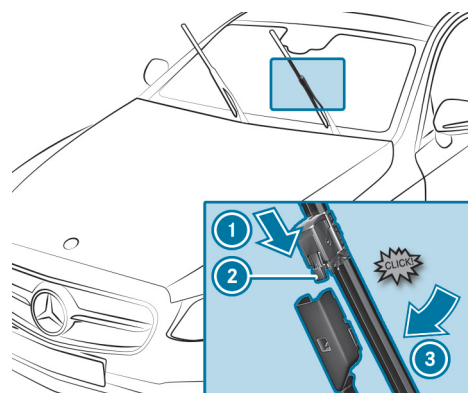

- ▶ Вставьте новую щетку стеклоочистителя в направлении стрелки ① в поводок стеклоочистителя до фиксации кнопки разблокировки ②.
- ▶ Вставьте щетку стеклоочистителя с преодолением сопротивления в направлении стрелки ③ в поводок стеклоочистителя.
Щетка стеклоочистителя зафиксируется с ощутимым щелчком и снова может свободно двигаться.
- ▶ Опустите поводок стеклоочистителя на лобовое стекло.

ⓘ Регулярно проверяйте состояние щеток стеклоочистителей и заменяйте их при наличии видимых повреждений или в случае постоянного образования разводов.



< Зеркала

Пользование наружными зеркалами заднего вида

⚠ ВНИМАНИЕ

Опасность аварии вследствие выполнения настроек автомобиля во время движения

ВЫ МОЖЕТЕ ПОТЕРЯТЬ КОНТРОЛЬ НАД АВТОМОБИЛЕМ, В ЧАСТНОСТИ, В СЛЕДУЮЩИХ СИТУАЦИЯХ:

- При регулировке сиденья водителя, подголовника, рулевого колеса или зеркал во время движения.
- При пристегивании ремня безопасности во время движения.
- ▶ Перед пуском автомобиля: отрегулируйте в первую очередь сиденье водителя, подголовник, рулевое колесо и зеркала и пристегните ремень безопасности.

⚠ ОСТОРОЖНО

Опасность аварии при использовании наружного зеркала заднего вида из-за неправильной оценки дистанции

Наружные зеркала заднего вида уменьшают изображение. Видимые объекты находятся ближе, чем кажется в зеркале.

- ▶ Поэтому всегда оборачивайтесь и проверяйте фактическую дистанцию до других участников дорожного движения.

РЕГУЛИРОВКА НАРУЖНЫХ ЗЕРКАЛ ЗАДНЕГО ВИДА

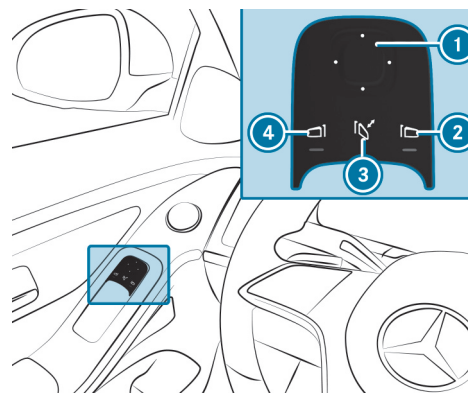

- ▶ Посредством кнопки ② или ④ выберите нужное зеркало.

ⓘ В автомобилях с ассистентом салона MBUX и камерой наблюдения за водителем нужное наружное зеркало заднего вида также можно автоматически выбрать с помощью естественного движения головой влево или вправо (→ стр. 674).

- ▶ Кнопкой ① отрегулируйте положение выбранного зеркала.

СКЛАДЫВАНИЕ ИЛИ РАСКЛАДЫВАНИЕ НАРУЖНЫХ ЗЕРКАЛ ЗАДНЕГО ВИДА

- ▶ Коротко нажмите кнопку ③.



❗ Если аккумуляторная батарея отсоединена или разряжена, то необходимо кратковременно привести наружные зеркала заднего вида в движение посредством кнопки ③. Только тогда начинает работать функция автоматического складывания зеркал.

ФИКСАЦИЯ НАРУЖНОГО ЗЕРКАЛА ЗАДНЕГО ВИДА

Если наружное зеркало заднего вида было выведено из фиксированного положения, действуйте следующим образом:

- ▶ Удерживайте нажатой кнопку ③.
- Раздается щелчок, а затем звук фиксации. Наружное зеркало заднего вида установлено в правильное положение.

Функционирование зеркал с автоматическим затемнением

⚠ ОСТОРОЖНО

Опасность отравления и получения химического ожога электролитом из зеркала с автоматическим затемнением

Если стекло зеркала с автоматическим затемнением разобьется, из зеркала может вытечь электролит.

Электролит вреден для здоровья и вызывает раздражения. Не допускайте его попадания на кожу, глаза, органы дыхания и одежду и в ротовую полость.

▶ При контакте с электролитом учитывайте следующее:

- Попавший на кожу электролит немедленно смойте водой и незамедлительно обратитесь за медицинской помощью.
- При попадании электролита в глаза немедленно промойте глаза большим количеством чистой воды и незамедлительно обратитесь за медицинской помощью.
- Если Вы проглотили электролит, основательно прополощите ротовую полость. Не вызывайте рвоту. Срочно обратитесь за медицинской помощью.
- Немедленно смените одежду, загрязненную электролитом.
- При появлении аллергических реакций незамедлительно обратитесь за медицинской помощью.

При попадании света фар на датчик внутрисалонного зеркала заднего вида внутрисалонное зеркало заднего вида и наружное зеркало заднего вида со стороны водителя автоматически затемняются.





СИСТЕМНЫЕ ПРЕДЕЛЫ

ЗАТЕМНЕНИЕ ЗЕРКАЛ НЕ ПРОИЗВОДИТСЯ В СЛЕДУЮЩИХ СИТУАЦИЯХ:

- Двигатель автомобиля выключен.
- Включена передача заднего хода.
- Включено освещение салона.

Функция положения для парковки наружного зеркала заднего вида со стороны переднего пассажира

Положение для парковки поможет Вам при парковке.

НАРУЖНОЕ ЗЕРКАЛО ЗАДНЕГО ВИДА СО СТОРОНЫ ПЕРЕДНЕГО ПАССАЖИРА ОПУСКАЕТСЯ ВНИЗ В НАПРАВЛЕНИИ ЗАДНЕГО КОЛЕСА В СЛЕДУЮЩИХ СИТУАЦИЯХ:

- Положение для парковки сохранено в памяти (→ стр. 361).
- Выбрано зеркало заднего вида со стороны переднего пассажира.
- Включена передача заднего хода.

НАРУЖНОЕ ЗЕРКАЛО ЗАДНЕГО ВИДА СО СТОРОНЫ ПЕРЕДНЕГО ПАССАЖИРА ВОЗВРАЩАЕТСЯ В ИСХОДНОЕ ПОЛОЖЕНИЕ В СЛЕДУЮЩИХ СИТУАЦИЯХ:

- Вы переключаете коробку передач в другое положение.
- Скорость движения автомобиля превышает 15 км/ч.
- Вы нажимаете кнопку наружного зеркала заднего вида со стороны водителя.

Сохранение положения для парковки наружного зеркала заднего вида со стороны переднего пассажира с помощью передачи заднего хода

СОХРАНЕНИЕ

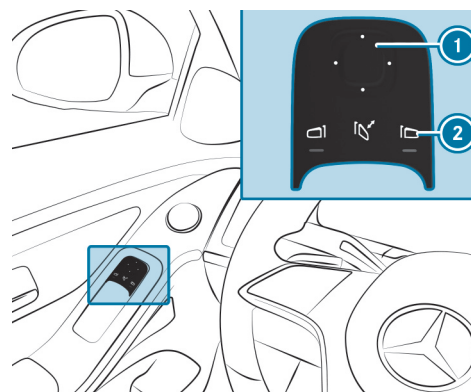

- ▶ Посредством кнопки ② выберите наружное зеркало заднего вида со стороны переднего пассажира.
- ▶ Включите передачу заднего хода.
- ▶ Посредством кнопки ① установите наружное зеркало заднего вида со стороны переднего пассажира в нужное для парковки положение.

ВЫЗОВ

- ▶ Посредством кнопки ② выберите наружное зеркало заднего вида со стороны переднего пассажира.
- ▶ Включите передачу заднего хода.
Наружное зеркало заднего вида со стороны переднего пассажира поворачивается в сохраненное в памяти парковочное положение.



Включение или выключение функции автоматического складывания наружных зеркал заднего вида

Мультимедийная система:

🏠 >> Установки >> Автомобиль >> Открывание/закрывание

▶ Включите или выключите Автоматич.складывание зеркал.





< Участок лобового стекла, пропускающий радиоволны

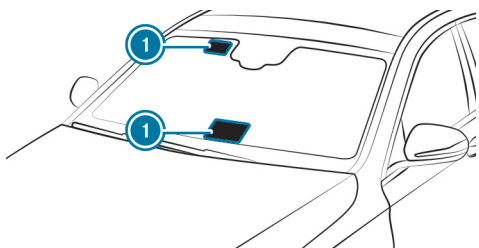

Устанавливайте использующие радиосвязь приборы, например системы учета налогооблагаемого пробега, только на пропускающих радиоволны участках ① лобового стекла.

Пропускающие радиоволны участки ① лучше всего видны снаружи, если лобовое стекло освещается дополнительным источником света.

УЧИТЫВАЙТЕ ПОЛОЖЕНИЕ ДЛЯ АВТОМОБИЛЕЙ С:

- Обогревом лобового стекла
- Лобовым стеклом с отражением инфракрасного излучения





< Функция отражающего инфракрасный свет лобового стекла

Отражающее инфракрасный свет лобовое стекло имеет специальное покрытие и препятствует нагреву салона автомобиля.

Это покрытие защищает салон от радиоволн.





← Система кондиционирования воздуха

Данные интерактивный PDF функционирует как веб-сайт: для перехода непосредственно в нужное Вам место коснитесь экранной кнопки или щелкните по ней. Через панель навигации вверху слева Вы в любое время можете вернуться оттуда назад.

Обзор систем кондиционирования воздуха >

Управление системами кондиционирования воздуха >



< Обзор систем кондиционирования воздуха

Указания относительно системы отопления, вентиляции и кондиционирования

Для обеспечения надлежащего функционирования кондиционера, системы контроля содержания вредных веществ и системы фильтрации воздуха необходимо всегда использовать салонный фильтр в сочетании с предварительным фильтром в моторном отсеке. Используйте только фильтры, рекомендованные и разрешенные компанией Mercedes-Benz. Проводите работы по сервисному обслуживанию только в специализированной мастерской с квалифицированным персоналом.

Обзор строки меню климатической установки THERMOTRONIC

Контрольные лампы указывают на то, что соответствующая функция включена.

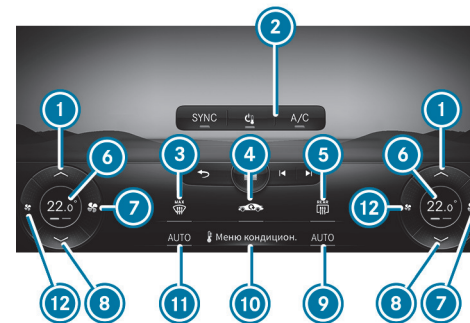

Строка меню климатической установки в центральном дисплее (пример)

- ① ▲ Повышение температуры
- ② SYNC Функция синхронизации (→ стр. 373)
- ☹️ Выключение системы отопления, вентиляции и кондиционирования (→ стр. 369)
- A/C Включение или выключение функции кондиционирования воздуха (→ стр. 371)
- MAX Разморозка лобового стекла (→ стр. 370, 377)
- 🔄 Включение или выключение режима рециркуляции воздуха (→ стр. 373) или
- PM2.5 Вызов индикации количества мелкодисперсной пыли (→ стр. 370) или Включение или выключение системы использования остаточного тепла двигателя (→ стр. 374)
- REAR Автомобили с технологией EQ: 🚗 включение или выключение предварительного кондиционирования воздуха (→ стр. 379)
- ⑤ REAR Включение или выключение обогрева заднего стекла



- ⑥ В зависимости от комплектации автомобиля и настройки:
- Индикация температуры
 - Индикация функции разморозки
 - Интенсивность воздушного потока
 - Функция предварительного кондиционирования воздуха или автономного отопителя
- ⑦ Увеличение интенсивности воздушного потока или включение системы отопления, вентиляции и кондиционирования (→ стр. 369)
- ⑧ Понижение температуры
- ⑨ **AUTO** Автоматический режим работы системы отопления, вентиляции и кондиционирования справа (→ стр. 371)
- ⑩ Вызов меню климатической установки (→ стр. 370)
- ⑪ **AUTO** Автоматический режим работы системы отопления, вентиляции и кондиционирования слева (→ стр. 371)
- ⑫ Уменьшение интенсивности воздушного потока или выключение системы отопления, вентиляции и кондиционирования (→ стр. 369)

i Строка меню климатической установки отображается даже в остановленном автомобиле или при отключенном кондиционере (→ стр. 369).

i Доступность отдельных функций зависит от страны и комплектации автомобиля.

i Автомобили с системой поддержания дистанции DISTRONIC: при задействовании системы поддержания дистанции DISTRONIC размер строки меню климатической установки на центральном дисплее уменьшается.

Обзор панели управления в задней части салона

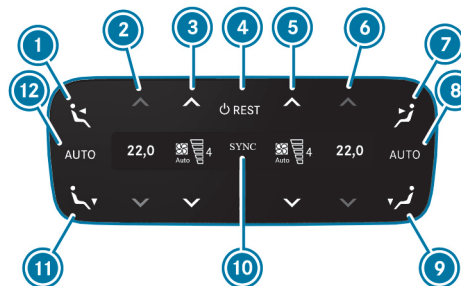

- ① Отрегулируйте распределение воздуха на центральных дефлекторах в задней левой части салона
- ② Регулировка температуры в задней части салона слева
- ③ Регулировка интенсивности воздушного потока в задней части салона слева или включение и выключение системы отопления, вентиляции и кондиционирования (→ стр. 369)
- ④ Включение или выключение системы отопления, вентиляции и кондиционирования (→ стр. 369) или включение или выключение режима использования остаточного тепла двигателя (→ стр. 374)
- ⑤ Регулировка интенсивности воздушного потока в задней части салона справа или включение и выключение системы отопления, вентиляции и кондиционирования (→ стр. 369)
- ⑥ Регулировка температуры в задней части салона справа
- ⑦ Отрегулируйте распределение воздуха на центральных дефлекторах в задней правой части салона
- ⑧ Автоматический режим работы системы кондиционирования воздуха в задней части салона справа (→ стр. 371)





- ⑨ Регулировка распределения воздуха на вентиляционные дефлекторы в пространстве для ног в задней части салона справа
- ⑩ Синхронизация включена (→ стр. 373)
- ⑪ Регулировка распределения воздуха на вентиляционные дефлекторы в пространстве для ног в задней части салона слева
- ⑫ Автоматический режим работы системы кондиционирования воздуха в задней части салона слева (→ стр. 371)

Настройки для второго ряда сидений в зависимости от комплектации автомобиля могут выполняться с помощью панели управления в задней части салона, мультимедийной системы (→ стр. 372) или планшета MBUX в задней части салона (→ стр. 832).





< Управление системами кондиционирования воздуха

Включение или выключение системы отопления, вентиляции и кондиционирования

ВКЛЮЧЕНИЕ СИСТЕМЫ ОТОПЛЕНИЯ, ВЕНТИЛЯЦИИ И КОНДИЦИОНИРОВАНИЯ

- ▶ Посредством кнопки в строке климатической установки центрального дисплея установите интенсивность воздушного потока на уровень 1 или выше.

или

- ▶ Нажмите на кнопку **AUTO**, , или .

ВЫКЛЮЧЕНИЕ СИСТЕМЫ ОТОПЛЕНИЯ, ВЕНТИЛЯЦИИ И КОНДИЦИОНИРОВАНИЯ

- ▶ Посредством кнопки в строке климатической установки центрального дисплея установите интенсивность воздушного потока на уровень 0.

или

- ▶ Нажмите на .

При выключенной системе отопления, вентиляции и кондиционирования возможно более быстрое запотевание стекол. Выключайте систему отопления, вентиляции и кондиционирования только на некоторое время.

- При выключении системы отопления, вентиляции и кондиционирования с помощью кнопки в строке меню климатической установки появится надпись **OFF**.

Включение или выключение системы отопления, вентиляции и кондиционирования на панели управления в задней части салона

ВКЛЮЧЕНИЕ

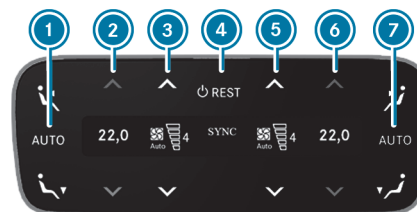

- ▶ Нажмите на кнопку ④ .

или

- ▶ С помощью кнопок ③ и ⑤ установите интенсивность воздушного потока на уровень 1 или выше.







или



- ▶ Нажмите на кнопку , ,  или .

ВЫКЛЮЧЕНИЕ

- ▶ Нажмите на кнопку .

или

- ▶ С помощью кнопок  и  установите интенсивность воздушного потока на уровень 0.

 При выключении системы кондиционирования воздуха в задней части салона кнопкой  на дисплее появляется надпись **OFF**.

Вызов меню климатической установки в строке меню климатической установки

Меню климатической установки можно вызвать в строке меню климатической установки. Строка меню климатической установки постоянно отображается у нижнего края центрального дисплея.

- ▶ Выберите **Меню кондицион.** в строке меню климатической установки. Открывается меню **1-й ряд сидений**.

ПЕРЕХОД НЕПОСРЕДСТВЕННО В МЕНЮ КАЧЕСТВО ВОЗДУХА

- ▶ Выберите индикацию концентрации мелкодисперсной пыли  в строке меню климатической установки. Открывается меню **Качество воздуха**. Демонстрируется анимационный ролик об автоматически выполняемой очистке воздуха.

 Индикация концентрации мелкодисперсной пыли находится на домашнем экране рядом с указателем температуры справа и инфор-

мирует о фактических значениях концентрации мелкодисперсной пыли внутри и снаружи автомобиля. Измеренные значения отображаются в мкг/м³ (микрограмм на кубический метр).



Резкое ускорение после длительной стоянки приводит к отделению покрывающей автомобиль пыли. Воздействие этой пыли, измеряемое датчиком PM2.5, может привести к повышению на некоторое время наружных показателей.

Разморозка лобового стекла в строке меню климатической установки

ВКЛЮЧЕНИЕ

- ▶ Нажмите на  в строке меню климатической установки на центральном дисплее.

ВЫКЛЮЧЕНИЕ

- ▶ В строке меню климатической установки на центральном дисплее нажмите на , **AUTO** или .

или

- ▶ установите интенсивность воздушного потока на уровень «0».

 При включении функции разморозки стекла автоматически выключаются некоторые функции, например, регулировка температуры.





Включение или выключение функции кондиционирования воздуха посредством мультимедийной системы

Мультимедийная система:

 Меню кондицион.
 
 1-й ряд сидений

В зависимости от внешних условий при активированной функции кондиционера обеспечивается более оптимальное охлаждение и осушение воздуха в салоне

▶ Выберите **A/C** (A/C).

Выключайте функцию кондиционирования воздуха лишь на непродолжительное время, в противном случае возможно более быстрое запотевание стекол.



При включенном режиме охлаждения на днище автомобиля может образовываться водяной конденсат. Это не является признаком дефекта.

Автоматическое регулирование системы отопления, вентиляции и кондиционирования с помощью строки меню климатической установки

В автоматическом режиме установленная в салоне температура автоматически регулируется за счет подачи воздуха и поддерживается на постоянном уровне.

▶ Нажмите на **AUTO** в строке меню климатической установки на центральном дисплее.

▶ **Переключение на ручной режим:** выключите автоматический режим или отрегулируйте распределение воздуха, например, нажатием .

 Нажатием кнопки  в строке меню климатической установки на центральном дисплее можно вручную увеличить или уменьшить интенсивность воздушного потока.

 При запуске функции автопилота для движения по автомагистрали автоматически производится переключение в автоматический режим и загорается синяя контрольная лампа в кнопке **AUTO**. Автоматический режим остается активным до выключения функции автопилота для движения по автомагистрали.

Автоматическое регулирование системы отопления, вентиляции и кондиционирования на панели управления в задней части салона

В автоматическом режиме установленная температура поддерживается за счет температуры выходящего воздуха и интенсивности воздушного потока.





▶ Нажмите на кнопку .









Обзор положений для распределения воздуха



СИМВОЛЫ НА ЦЕНТРАЛЬНОМ ДИСПЛЕЕ ПОКАЗЫВАЮТ, ЧЕРЕЗ КАКИЕ ВЕНТИЛЯЦИОННЫЕ ДЕФЛЕКТОРЫ ПОДАЕТСЯ ВОЗДУХ:

-  Дефлекторы обдува стекла
-  Центральные дефлекторы
-  Вентиляционные дефлекторы в пространстве для ног

Регулировка распределения воздуха с помощью меню климатической установки

Мультимедийная система:



-  **Меню кондицион.**
-  Выберите **1-й ряд сидений** или **2-й ряд сидений**.
-  Регулировка распределения воздуха: выберите ,  или .
-  Отрегулируйте интенсивность воздушного потока.

 При включенном кондиционере всегда активна как минимум одна зона. Однако можно одновременно выбрать несколько направлений распределения воздуха, например, для одновременного обдува салона и пространства для ног. При этом функции системы отопления, вентиляции и кондиционирования для лобового стекла  можно выбрать только для первого ряда сидений. При включенном автоматическом режиме кнопки регулировки распределения воздуха автоматически отключаются. После выключения кондиционера

кнопками по-прежнему можно пользоваться, а последняя настройка сохраняется.

Регулировка температуры в пространстве для ног

Мультимедийная система:



-  **Меню кондицион.**
-  Выберите  и с помощью ползунка установите необходимую температуру в пространстве для ног.

Настройка системы кондиционирования воздуха в задней части салона через меню климатической установки





Мультимедийная система:

-  **Меню кондицион.**

РЕГУЛИРОВКА ТЕМПЕРАТУРЫ

-  Выберите **2-й ряд сидений**.
-  Отрегулируйте температуру.



РЕГУЛИРОВКА ИНТЕНСИВНОСТИ ВОЗДУШНОГО ПОТОКА

-  Выберите **2-й ряд сидений**.
-  Установите интенсивность воздушного потока с помощью клавиши  или .

АВТОМАТИЧЕСКОЕ РЕГУЛИРОВАНИЕ СИСТЕМЫ КОНДИЦИОНИРОВАНИЯ ВОЗДУХА В ЗАДНЕЙ ЧАСТИ САЛОНА

-  Выберите **AUTO**.



 При включении функции разморозки стекла автоматически выключаются некоторые функции, например, регулировка температуры. Для выключения функции разморозки нажмите на , **AUTO** или  или установите интенсивность воздушного потока на «0» (→ стр. 370).

Включение или выключение функции синхронизации в меню климатической установки

Мультимедийная система:

 **Меню кондицион.**  **1-й ряд сидений**



Функция синхронизации осуществляет централизованное управление системой отопления, вентиляции и кондиционирования. При этом настройки температуры, интенсивности воздушного потока и распределения воздуха со стороны водителя автоматически применяются для каждой климатической зоны.

 Выберите **SYNC** (SYNC).

Устранение запотевания стекол

ЗАПОТЕВАНИЕ СТЕКОЛ ИЗНУТРИ

 Нажмите **AUTO** в строке меню климатической установки на центральном дисплее.



 Если стекла по-прежнему запотевают: нажмите  в строке меню климатической установки на центральном дисплее.

ЗАПОТЕВАНИЕ СТЕКОЛ СНАРУЖИ

 Включите стеклоочиститель.

 Нажмите **AUTO** в строке меню климатической установки на центральном дисплее.

Включение или выключение режима рециркуляции воздуха

 Нажмите  в строке меню климатической установки на центральном дисплее.

Будет производиться рециркуляция воздуха в салоне.

Через некоторое время режим рециркуляции воздуха автоматически сменится на режим приточной вентиляции.

 При включенном режиме рециркуляции воздуха стекла могут запотевать быстрее. Включайте режим рециркуляции воздуха только на непродолжительное время.



Включение или выключение режима рециркуляции воздуха в мультимедийной системе

Условия

- Автомобили с пылеулавливающим предварительным микрофильтром

Мультимедийная система:

 **Меню кондицион.**  **Качество воздуха**

 Нажмите на  в верхней области индикации строки меню климатической установки.



Выполняется рециркуляция воздуха в салоне.

Через некоторое время режим рециркуляции воздуха автоматически меняется на режим приточной вентиляции.

- ⓘ При включенном режиме рециркуляции воздуха возможно более быстрое запотевание стекол. Включайте режим рециркуляции воздуха только на непродолжительное время.

Включение или выключение функции использования остаточного тепла двигателя с помощью строки меню климатической установки

Условия

- Функция использования остаточного тепла двигателя доступна.
- Двигатель выключен.
- Температура охлаждающей жидкости достаточно высокая.

С помощью режима использования остаточного тепла двигателя в зависимости от установленной температуры можно производить обогрев автомобиля в течение приблизительно 30 минут.

- ▶ **Включение или выключение:** в строке меню климатической установки на центральном дисплее выберите [Остаточное тепло](#).

Функция использования остаточного тепла двигателя автоматически отключится через некоторое время.

- ⓘ При включении функции использования остаточного тепла двигателя обе кнопки для регулировки температуры и распределения воздуха автоматически отключаются.

Включение или выключение режима использования остаточного тепла двигателя на панели управления в задней части салона

Условия

- Функция использования остаточного тепла двигателя доступна.
- Двигатель выключен.
- Температура охлаждающей жидкости достаточно высокая.

При включенном режиме использования остаточного тепла двигателя в задней части салона можно производить обогрев передней и задней частей салона в течение приблизительно 15 минут.



- ▶ Нажмите на кнопку ⓘ.
▶ Нажмите на кнопку **REST**.



Включение или выключение ионизации

Мультимедийная система:

 Меню кондицион.  Качество воздуха

При включении ионизации воздух в салоне обогащается отрицательно заряженными ионами кислорода. Это способствует хорошему самочувствию пассажиров.

 Выберите [Ионизация](#).

 Функция доступна только при выборе режима AUTO или распределении воздуха через боковые вентиляционные дефлекторы. При закрытых боковых вентиляционных дефлекторах со стороны водителя функция ограничена.

Система ароматизации

ВКЛЮЧЕНИЕ ИЛИ ВЫКЛЮЧЕНИЕ СИСТЕМЫ АРОМАТИЗАЦИИ ВОЗДУХА С ПОМОЩЬЮ МУЛЬТИМЕДИЙНОЙ СИСТЕМЫ

Условия

- Климат-контроль включен.
- Перчаточный ящик закрыт.
- Флакон вставлен.

Мультимедийная система:

 Меню кондицион.  Качество воздуха

Система ароматизации воздуха распределяет из флакона, расположенного в перчаточном ящике, приятный запах в салоне автомобиля.

 Перейдите вниз до активирования строки настроек системы климат-контроля.

 Выберите [Ароматизация](#).

 Включение или выключение системы ароматизации воздуха.

НАСТРОЙКА СИСТЕМЫ АРОМАТИЗАЦИИ ВОЗДУХА С ПОМОЩЬЮ МУЛЬТИМЕДИЙНОЙ СИСТЕМЫ

Условия

- Флакон вставлен.
- Перчаточный ящик закрыт.
- Система отопления, вентиляции и кондиционирования включена.

Мультимедийная система:

 Меню кондицион.  Качество воздуха

При помощи флакона в перчаточном ящике система ароматизации воздуха распределяет приятный запах в салоне автомобиля.

 Выберите [Ароматизация](#).

 Нажимайте повторно до тех пор, пока не будет достигнута необходимая интенсивность.





УСТАНОВКА ИЛИ ВНИМАНИЕ ФЛАКОНА СИСТЕМЫ АРОМАТИЗАЦИИ ВОЗДУХА

⚠ ОСТОРОЖНО

Опасность травмирования вследствие использования ароматизирующей жидкости

В случае открывания флакона детьми дети могут выпить ароматизирующую жидкость или допустить ее попадание в глаза.

- ▶ Никогда не оставляйте детей в автомобиле без присмотра.
- ▶ При выпивании ароматизирующей жидкости немедленно обратитесь к врачу.
- ▶ При попадании ароматизирующей жидкости в глаза промойте глаза чистой водой.
- ▶ При длительных жалобах обратитесь к врачу.

🔥 УКАЗАНИЕ ПО ЗАЩИТЕ ОКРУЖАЮЩЕЙ СРЕДЫ

Ущерб окружающей среде при ненадлежащей утилизации полных флаконов

- 🗑 Запрещается утилизировать полные флаконы вместе с бытовыми отходами.
- ▶ ♻ Следует сдавать полные флаконы в пункт приема опасных отходов.

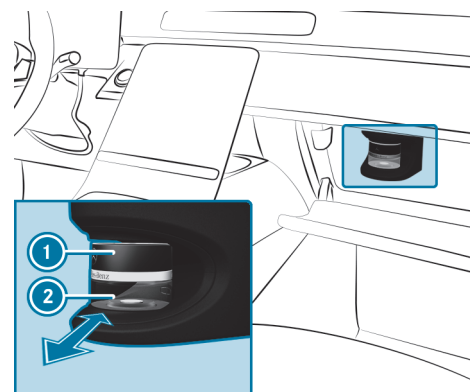

- ① Крышка
- ② Флакон

▶ **Установка:** задвиньте флакон в держатель до упора.

▶ **Внимание:** после открывания перчаточного ящика подождите примерно семь секунд и заберите флакон.

Если Вы используете не фирменные ароматизаторы Mercedes-Benz для воздуха в салоне, обязательно соблюдайте меры предосторожности, приведенные на упаковке ароматизирующей жидкости.

После опорожнения производите утилизацию флакона с фирменным ароматизатором Mercedes-Benz для воздуха в салоне и больше не наполняйте его ароматизатором.

ФЛАКОН ДЛЯ САМОСТОЯТЕЛЬНОГО НАПОЛНЕНИЯ

- ▶ Отвинтите крышку с пустого флакона.
- ▶ Залейте во флакон не более 15 мл жидкости.
- ▶ Навинтите крышку на флакон.

Всегда наполняйте пустой флакон для самостоятельного наполнения одним и тем же ароматизатором. Соблюдайте также указания в отдельном информационном листе, который прилагается к флакону.





Информация по обогреву ветрового стекла

ОСТОРОЖНО

Опасность получения ожога при касании лобового стекла при включенном обогреве лобового стекла

При включенном обогреве лобового стекла оно может очень сильно нагреться.

При ограниченном восприятии температуры или ограниченной возможности реагирования на повышенную температуру это может нанести вред здоровью или даже вызвать аналогичные ожогам травмы.

-  Прикасайтесь к лобовому стеклу только при выключенном обогреве лобового стекла.
-  Дайте лобовому стеклу остыть, прежде чем прикасаться к нему.

Обогрев ветрового стекла автоматически включается, если на центральном дисплее в строке меню климатической установки включено .

После запуска двигателя автомобиля обогрев ветрового стекла при необходимости включается автоматически.

Предварительное кондиционирование воздуха при разблокировке автомобиля

ФУНКЦИЯ ПРЕДВАРИТЕЛЬНОГО КОНДИЦИОНИРОВАНИЯ ВОЗДУХА С ПОМОЩЬЮ КЛЮЧА (ПОДКЛЮЧАЕМЫЙ ГИБРИД)

Зону со стороны водителя или весь салон автомобиля можно быстро предварительно обогреть или охладить еще до посадки в автомобиль.

ПРИ ПРЕДВАРИТЕЛЬНОМ ОХЛАЖДЕНИИ, ЕСЛИ НЕОБХОДИМО, ПРОИЗВОДИТСЯ ВКЛЮЧЕНИЕ СЛЕДУЮЩИХ ФУНКЦИЙ:

- Климат-контроль
- Вентилятор системы кондиционирования
- Вентиляция сидений

ПРИ ПРЕДВАРИТЕЛЬНОМ ОБОГРЕВЕ, ЕСЛИ НЕОБХОДИМО, ПРОИЗВОДИТСЯ ВКЛЮЧЕНИЕ СЛЕДУЮЩИХ ФУНКЦИЙ:

- Климат-контроль
- Вентилятор системы кондиционирования
- Подогрев сидений
- Подогрев рулевого колеса
- Панельный отопитель
- Обогрев наружных зеркал заднего вида
- Обогрев заднего стекла
- Ароматизация
- Ионизация

ВКЛЮЧЕНИЕ ИЛИ ВЫКЛЮЧЕНИЕ ПРЕДВАРИТЕЛЬНОГО КОНДИЦИОНИРОВАНИЯ ВОЗДУХА С ПОМОЩЬЮ КЛЮЧА (ПОДКЛЮЧАЕМЫЙ ГИБРИД)

Условия

- Высоковольтная аккумуляторная батарея заряжена в достаточной степени.
- Функция включена с помощью мультимедийной системы.

 **Включение:** разблокируйте замки автомобиля.

При предварительном обогреве и предварительном охлаждении функции климатической системы включаются не более чем на пять минут.





При выключенном двигателе автомобиля предварительное кондиционирование воздуха с помощью ключа можно включать не более двух раз.

▶ **Выключение:** нажмите кнопку  вверх или вниз.

СЛЕДУЮЩИЕ ФУНКЦИИ ОСТАЮТСЯ ВКЛЮЧЕННЫМИ ДАЖЕ ПОСЛЕ ПУСКА ДВИГАТЕЛЯ АВТОМОБИЛЯ:

- Подогрев сидений
- Вентиляция сидений
- Панельный отопитель
- Ароматизация
- Ионизация

Предварительное кондиционирование воздуха ко времени отъезда

ФУНКЦИЯ ПРЕДВАРИТЕЛЬНОГО КОНДИЦИОНИРОВАНИЯ ВОЗДУХА КО ВРЕМЕНИ ОТЪЕЗДА (ПОДКЛЮЧАЕМЫЙ ГИБРИД)

ВНИМАНИЕ

Опасность для жизни вследствие воздействия жары или холода в автомобиле

Если люди (особенно дети) в течение длительного времени подвергаются воздействию жары или холода, существует опасность травмирования или даже опасность для жизни!

▶ Никогда не оставляйте людей (особенно детей) в автомобиле без присмотра.

В салоне автомобиля возможно кондиционирование воздуха при выключенном двигателе.

Если автомобиль подключен к источнику электропитания, приоритет имеет зарядка высоковольтной аккумуляторной батареи до достижения установленного минимального уровня заряда.

ПРОДОЛЖИТЕЛЬНОСТЬ ПРЕДВАРИТЕЛЬНОГО КОНДИЦИОНИРОВАНИЯ ВОЗДУХА МОЖЕТ УМЕНЬШАТЬСЯ ПРИ СЛЕДУЮЩИХ УСЛОВИЯХ:

- Автомобиль не подключен к источнику электропитания.
- Высоковольтная аккумуляторная батарея недостаточно заряжена.

Из-за активного процесса предварительного кондиционирования воздуха уровень заряда высоковольтной аккумуляторной батареи может снизиться даже при подключенном штекере зарядного кабеля.

ПРИ ОХЛАЖДЕНИИ, ЕСЛИ НЕОБХОДИМО, ВКЛЮЧАЮТСЯ СЛЕДУЮЩИЕ ФУНКЦИИ:

- Климат-контроль
- Вентилятор системы кондиционирования
- Вентиляция сидений

ПРИ ОБОГРЕВЕ, ЕСЛИ НЕОБХОДИМО, ВКЛЮЧАЮТСЯ СЛЕДУЮЩИЕ ФУНКЦИИ:

- Климат-контроль
- Вентилятор системы кондиционирования
- Подогрев сидений
- Подогрев рулевого колеса
- Панельный отопитель
- Обогрев наружных зеркал заднего вида
- Обогрев заднего стекла
- Ароматизация
- Ионизация





ВКЛЮЧЕНИЕ ИЛИ ВЫКЛЮЧЕНИЕ ПРЕДВАРИТЕЛЬНОГО КОНДИЦИОНИРОВАНИЯ ВОЗДУХА КО ВРЕМЕНИ ОТЪЕЗДА (ПОДКЛЮЧАЕМЫЙ ГИБРИД)

⚠ ВНИМАНИЕ

Опасность для жизни вследствие воздействия жары или холода в автомобиле

Если люди (особенно дети) в течение длительного времени подвергаются воздействию жары или холода, существует опасность травмирования или даже опасность для жизни!

▶ Никогда не оставляйте людей (особенно детей) в автомобиле без присмотра.

Условия

- Высоковольтная аккумуляторная батарея заряжена в достаточной степени.
- Функция включена с помощью мультимедийной системы.

▶ **Включение:** установите время отъезда .

Функция предварительного кондиционирования воздуха ко времени отъезда включится максимум за 55 минут до выбранного времени отъезда. При задержке с отъездом функция будет работать еще пять минут.

▶ **Выключение:** нажмите кнопку  вверх или вниз.

СЛЕДУЮЩИЕ ФУНКЦИИ ОСТАЮТСЯ ВКЛЮЧЕННЫМИ ДАЖЕ ПОСЛЕ ПУСКА ДВИГАТЕЛЯ АВТОМОБИЛЯ:

- Подогрев сидений
- Вентиляция сидений
- Панельный отопитель
- Ароматизация
- Ионизация

Включение или выключение функции немедленного предварительного кондиционирования воздуха (подключаемый гибрид)

⚠ ВНИМАНИЕ

Опасность для жизни вследствие воздействия жары или холода в автомобиле

Если люди (особенно дети) в течение длительного времени подвергаются воздействию жары или холода, существует опасность травмирования или даже опасность для жизни!

▶ Никогда не оставляйте людей (особенно детей) в автомобиле без присмотра.

Кондиционирование воздуха в салоне автомобиля, например во время остановки в пути, может продолжаться до 50 минут.

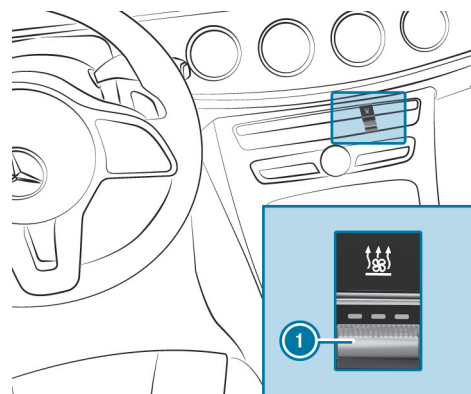

ЦВЕТА КОНТРОЛЬНОЙ ЛАМПЫ ИМЕЮТ СЛЕДУЮЩИЕ ЗНАЧЕНИЯ:

- **Синий:** охлаждение включено.



- **Красный:** обогрев включен.
- **Желтый:** время отъезда предварительно выбрано.

- ▶ Установите нужную температуру с помощью кнопки
- ▶ Нажмите кнопку
- ▶ Красная или синяя контрольная лампа в кнопке загорится или погаснет.

Система отопления / вентиляция независимого действия

ФУНКЦИОНИРОВАНИЕ АВТОНОМНОГО ОТОПЛЕНИЯ / АВТОНОМНОЙ ВЕНТИЛЯЦИИ

Наличие описанной ниже функции зависит от комплектации автомобиля.

- Воздух в салоне автомобиля нагревается или охлаждается до установленной температуры.
- Воздух в салоне автомобиля не может быть охлажден до температуры ниже температуры наружного воздуха.
- При изменении температуры наружного воздуха происходит автоматическое переключение из режима обогрева в режим вентиляции или из режима вентиляции в режим обогрева.

Автономный отопитель и место вывода отработавших газов находятся за правым передним колесом.

ВКЛЮЧЕНИЕ ИЛИ ВЫКЛЮЧЕНИЕ АВТОНОМНОГО ОТОПИТЕЛЯ / АВТОНОМНОЙ ВЕНТИЛЯЦИИ НА ПАНЕЛИ УПРАВЛЕНИЯ



ОПАСНО

Опасность для жизни при воздействии ядовитых отработавших газов

Если выпускная труба заблокирована или невозможно обеспечить достаточную вентиляцию, ядовитые отработавшие газы, в частности монооксид углерода, могут попасть в автомобиль. Такое случается, например, в закрытых помещениях или если автомобиль застрял в снегу.



Выключайте систему отопления независимого действия в закрытых помещениях, не оборудованных вытяжной системой, например в гараже.



Если двигатель автомобиля или система дополнительного отопления работают, держите выпускную трубу и область вокруг автомобиля свободными от снега.



Для обеспечения достаточного притока свежего воздуха откройте дверь или люк с подветренной стороны автомобиля.





⚠️ ОСТОРОЖНО

Опасность пожара из-за сильно нагретых деталей автономного отопителя и отработавших газов

Горючие материалы, например листва, трава или ветки, могут воспламениться.

▶ При включенной системе отопления независимого действия убедитесь, что:

- нагретые детали автомобиля не контактируют с горючими материалами,
- отработавшие газы могут беспрепятственно выходить из выпускной трубы системы отопления независимого действия,
- отработавшие газы не контактируют с горючими материалами.

! УКАЗАНИЕ

Разрядка аккумуляторной батареи за счет эксплуатации системы отопления / вентиляции независимого действия

Эксплуатация системы отопления / вентиляции независимого действия нагружает аккумуляторную батарею.

▶ Совершите на автомобиле длительную поездку не позднее, чем после двукратной эксплуатации отопления или вентиляции независимого действия.

Условия

- ⓘ Наличие описанной ниже функции зависит от комплектации автомобиля.

- В автомобиле есть автономный отопитель.
- Температура наружного воздуха не превышает 15 °C.
- Топливный бак заполнен в достаточной степени.

- ⓘ При очень низком уровне заполнения топливного бака возможны функциональные ограничения в работе автономного отопителя.

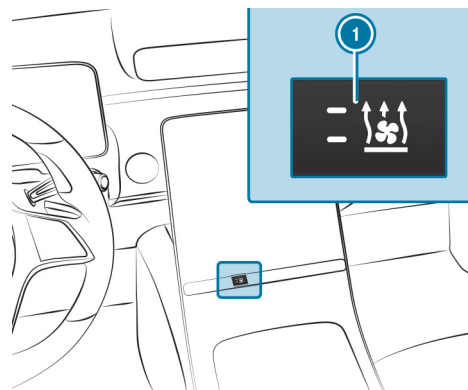

▶ Отрегулируйте температуру с помощью стрелок или в строке меню климатической установки на центральном дисплее.

▶ Нажмите на кнопку **1**.

Красная или синяя контрольная лампа в кнопке **1** загорается или гаснет.

ЦВЕТА КОНТРОЛЬНОЙ ЛАМПЫ ИМЕЮТ СЛЕДУЮЩИЕ ЗНАЧЕНИЯ:

- **Синий:** автономный вентилятор включен.
- **Красный:** автономный отопитель включен.
- **Желтый:** предварительно выбрано время отъезда.

Автономный отопитель или автономная вентиляция автоматически выключается через 50 минут.





НАСТРОЙКА АВТОНОМНОГО ОТОПИТЕЛЯ / АВТОНОМНОЙ ВЕНТИЛЯЦИИ С ПОМОЩЬЮ МУЛЬТИМЕДИЙНОЙ СИСТЕМЫ

Условия

- В автомобиле есть автономный отопитель.

Мультимедийная система:

➡ Меню кондицион. ➡➡ Автономный отопитель

ВЫБОР ВРЕМЕНИ ОТЪЕЗДА

- ▶ Выберите опцию **Время А**, **Время В** или **Время С**.

УСТАНОВКА ВРЕМЕНИ ОТЪЕЗДА

- ▶ Выберите опцию **Время А**, **Время В** или **Время С**.
- ▶ Выберите символ карандаша рядом с индикацией времени.
- ▶ Установите время.

Вентиляционные дефлекторы

РЕГУЛИРОВКА ПЕРЕДНИХ ВЕНТИЛЯЦИОННЫХ ДЕФЛЕКТОРОВ



ВНИМАНИЕ

Опасность ожога или обморожения из-за слишком небольшого расстояния от вентиляционных дефлекторов

Из вентиляционных дефлекторов может выходить очень горячий или очень холодный воздух.



Постоянно следите за тем, чтобы все находящиеся в автомобиле люди соблюдали достаточное расстояние до вентиляционных дефлекторов.



При необходимости направьте воздушный поток в другую зону салона.

ДЛЯ ОБЕСПЕЧЕНИЯ ПОДАЧИ СВЕЖЕГО ВОЗДУХА В САЛОН ЧЕРЕЗ ВЕНТИЛЯЦИОННЫЕ ДЕФЛЕКТОРЫ СОБЛЮДАЙТЕ СЛЕДУЮЩИЕ УКАЗАНИЯ:

- Не загромождайте дефлекторы и защитные решетки в воздушных каналах в салоне.
- Не допускайте образования отложений в воздухозаборной решетке (→ стр. 870).



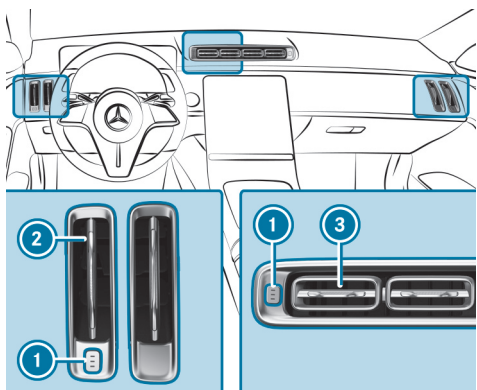

- ▶ **Открытие центральных и боковых вентиляционных дефлекторов:** нажмите кнопку ①.
Загорятся три контрольные лампы на кнопке. Вентиляционные дефлекторы будут полностью открыты.
- ▶ **Закрывание центральных и боковых вентиляционных дефлекторов:** снова нажмите кнопку ①.
Три контрольные лампы в кнопке погаснут одна за другой. Вентиляционные дефлекторы будут полностью закрыты.
- ▶ **Регулировка направления воздушного потока для боковых вентиляционных дефлекторов:** возьмите крайний боковой вентиляционный дефлектор ② за середину и поверните его вверх / вниз или влево / вправо.
- ▶ **Регулировка направления воздушного потока для центральных вентиляционных дефлекторов:** возьмите вентиляционный дефлектор ③ за середину и поверните его вверх / вниз или влево / вправо.

РЕГУЛИРОВКА ВЕНТИЛЯЦИОННЫХ ДЕФЛЕКТОРОВ В ЗАДНЕЙ ЧАСТИ САЛОНА

- ⚠ ВНИМАНИЕ**
Опасность ожога или обморожения из-за слишком небольшого расстояния от вентиляционных дефлекторов
- Из вентиляционных дефлекторов может выходить очень горячий или очень холодный воздух.
- ▶ Постоянно следите за тем, чтобы все находящиеся в автомобиле люди соблюдали достаточное расстояние до вентиляционных дефлекторов.
 - ▶ При необходимости направьте воздушный поток в другую зону салона.

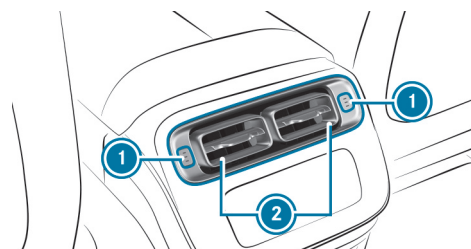

- ▶ **Открытие вентиляционных дефлекторов в центральной консоли в задней части салона:** нажмите кнопку ①.
Вентиляционные дефлекторы будут полностью открыты, и загорятся три контрольные лампы на кнопке.
- ▶ **Закрывание вентиляционных дефлекторов в центральной консоли в задней части салона:** снова нажмите кнопку ①.
Три контрольные лампы в кнопке погаснут одна за другой. Вентиляционные дефлекторы будут полностью закрыты.

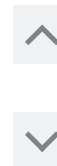



- ▶ **Регулировка направления воздушного потока для вентиляционных дефлекторов в центральной консоли в задней части салона:** возьмите вентиляционный дефлектор ② за середину и поверните его вверх / вниз или влево / вправо.

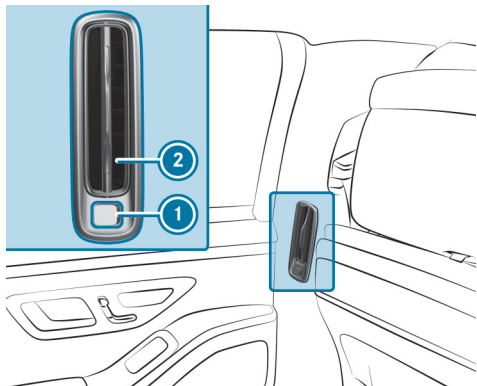

- ▶ **Открытие боковых вентиляционных дефлекторов в задней части салона:** нажмите кнопку ①.
Если кнопка находится на одном уровне с боковой облицовкой, то боковой вентиляционный дефлектор открыт.
- ▶ **Закрывание боковых вентиляционных дефлекторов в задней части салона:** снова нажмите кнопку ①.
Если кнопка выступает из боковой облицовки, то боковой вентиляционный дефлектор закрыт.
- ▶ **Регулировка направления воздушного потока для боковых вентиляционных дефлекторов в задней части салона:** возьмите вентиляционный дефлектор ② за середину и поверните его вверх / вниз или влево / вправо.

ОТКРЫВАНИЕ ИЛИ ЗАКРЫВАНИЕ ВЕНТИЛЯЦИОННОГО ДЕФЛЕКТОРА В ПЕРЧАТОЧНОМ ЯЩИКЕ

- ⚠ **ВНИМАНИЕ**
Опасность ожога или обморожения из-за слишком небольшого расстояния от вентиляционных дефлекторов
Из вентиляционных дефлекторов может выходить очень горячий или очень холодный воздух.
- ▶ Постоянно следите за тем, чтобы все находящиеся в автомобиле люди соблюдали достаточное расстояние до вентиляционных дефлекторов.
- ▶ При необходимости направьте воздушный поток в другую зону салона.

- ⚠ **УКАЗАНИЕ**
Повреждение термочувствительных предметов в перчаточном ящике
Вентиляционный дефлектор в перчаточном ящике может повредить хранящиеся там термочувствительные предметы.
- ▶ Не храните в перчаточном ящике предметы, чувствительные к теплу или холоду.

Для охлаждения перчаточного ящика должна быть включена система климат-контроля.



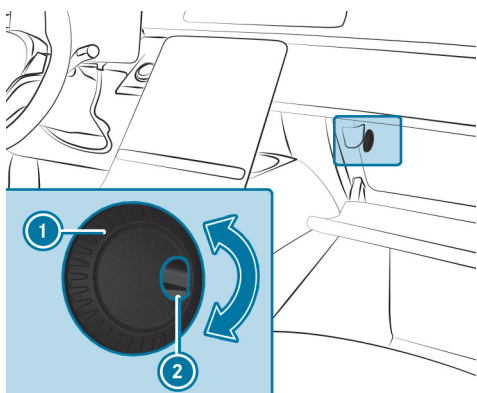

- ① Регулятор вентиляционного дефлектора
- ② Вентиляционный дефлектор

▶ **Открытие или закрытие:** поверните регулятор ① вправо или влево.





< Движение и паркование

Данные интерактивный PDF функционирует как веб-сайт: для перехода непосредственно в нужное Вам место коснитесь экранной кнопки или щелкните по ней. Через панель навигации вверху слева Вы в любое время можете вернуться оттуда назад.

Управление автомобилем >

Системы управления автомобилем и системы обеспечения безопасности движения >

DYNAMIC SELECT >

Тягово-сцепное устройство >

Автоматическая коробка передач >

Функция кронштейна для велосипедов >

Функционирование системы 4MATIC >

Указания по буксировке автомобилей >

Заправка топливом >

Зарядка высоковольтной аккумуляторной батареи (подключаемый гибрид) >

Паркование >



< Управление автомобилем

Указания по подключаемому гибриду

УКАЗАНИЯ ПО ЭКСПЛУАТАЦИИ ПОДКЛЮЧАЕМОГО ГИБРИДА

⚠ ОСТОРОЖНО

Опасность химического ожога и отравления при поврежденной высоковольтной аккумуляторной батарее-

При повреждении корпуса высоковольтной аккумуляторной батареи существует опасность выделения жидкого электролита и газов.

- ▶ Не допускайте попадания электролита на кожу, в глаза или на одежду.
- ▶ Немедленно смойте брызги электролита водой и незамедлительно обратитесь к врачу.

⚠ ОПАСНОСТЬ

Опасность пожара и взрыва при превышении внутреннего давления в высоковольтной аккумуляторной батарее

При возгорании автомобиля может произойти выделение горючего газа, который загорится.

- ▶ При появлении необычного запаха, дыма или пятен подгара сразу же прекратите процесс зарядки.
- ▶ Незамедлительно покиньте опасную зону. Огородите опасную зону на достаточном расстоянии.
- ▶ Обратитесь в пожарную службу.

В системе гибридного привода сочетаются двигатель внутреннего сгорания и электродвигатель.

ХАРАКТЕРИСТИКИ СИСТЕМЫ В НЕПОДВИЖНОМ СОСТОЯНИИ АВТОМОБИЛЯ:

- В большинстве случаев двигатель внутреннего сгорания отключается.
- Двигатель работает на холостом ходу только в отдельных случаях.

ХАРАКТЕРИСТИКИ СИСТЕМЫ ПРИ ЗАПУСКЕ ДВИГАТЕЛЯ АВТОМОБИЛЯ:

- Если высоковольтная аккумуляторная батарея заряжена в достаточной степени, то двигатель с электроприводом может запускаться без двигателя внутреннего сгорания (бесшумный запуск).





- Если высоковольтная аккумуляторная батарея не заряжена в достаточной степени для функционирования электропривода или в автомобиле выполнены не все условия, необходимые для бесшумного запуска, то автомобиль запускается с помощью двигателя внутреннего сгорания.

 В некоторых ситуациях, обусловленных работой системы, электрический режим, несмотря на заряженную высоковольтную аккумуляторную батарею, может быть недоступен или доступен ограниченно. Если двигатель внутреннего сгорания работал достаточно долго и условия эксплуатации позволяют, то электрический режим снова доступен без ограничений.

ХАРАКТЕРИСТИКИ СИСТЕМЫ ПРИ УМЕРЕННОМ ЗАПРОСЕ МОЩНОСТИ:

- Двигатель внутреннего сгорания отключается во время движения максимально часто.
- В зависимости от выбранного режима движения и уровня заряда высоковольтной аккумуляторной батареи автомобиль можно разогнать с помощью электропривода до скорости ок. 140 км/ч.

ХАРАКТЕРИСТИКИ СИСТЕМЫ ПРИ БОЛЬШОМ ЗАПРОСЕ МОЩНОСТИ:

- Электродвигатель поддерживает двигатель внутреннего сгорания (эффект форсирования), например, при трогании с места или ускорении.
- Высоковольтная аккумуляторная батарея разряжается.

ХАРАКТЕРИСТИКИ СИСТЕМЫ ПРИ ОТПУСКЕНИИ ПЕДАЛИ ГАЗА ВО ВРЕМЯ ДВИЖЕНИЯ:

- В режиме принудительного холостого хода и при торможении электродвигатель работает как генератор.
- Высоковольтная аккумуляторная батарея заряжается.

УКАЗАНИЯ ПО ЭЛЕКТРИЧЕСКОМУ РЕЖИМУ:

- Автомобили с системой гибридного привода издают значительно меньше шума по сравнению с автомобилями с двигателем внутреннего сгорания.
- При движении в электрическом режиме другие участники дорожного движения могут не услышать приближения Вашего автомобиля из-за производимого им низкого уровня шума.
По этой причине автомобиль оснащен системой, искусственно генерирующей звук автомобиля (AVAS). Это защитное устройство предписано законом. Наружный шум генератора звука при низкой скорости слышен в салоне автомобиля и нарушением функционирования не является.
- Если в автомобиле выполнены не все условия, необходимые для электрического режима, то запускается двигатель внутреннего сгорания.
- Возможны ограничения мощности в электрическом режиме из-за рабочей температуры высоковольтной аккумуляторной батареи и системы привода, температуры окружающей среды, а также старения высоковольтной аккумуляторной батареи.
- В электрическом режиме максимальная мощность доступна в течение непродолжительного времени и может снизиться до постоянной мощности.

УКАЗАНИЯ ПО СИСТЕМЕ ИСКУССТВЕННОГО ШУМА АВТОМОБИЛЯ:

- Генератор звука генерирует до скорости примерно 30 км/ч шумы движения, зависящие от скорости.
- За счет этого автомобиль становится более заметным для других участников дорожного движения, в частности, для пешеходов и велосипедистов.
- Начиная со скорости 20 км/ч система искусственного шума автомобиля постепенно отключается.
- В остановленном автомобиле генератор звука выключен.











РУЧНОЕ ОТКЛЮЧЕНИЕ ВЫСОКОВОЛЬТНОЙ БОРТОВОЙ СЕТИ

ОПАСНО

Опасность для жизни и опасность возникновения пожара по причине измененных и/или поврежденных деталей высоковольтной бортовой сети



Высоковольтная бортовая сеть находится под высоким электрическим напряжением. Если Вы вносите изменения в детали высоковольтной бортовой сети или прикасаетесь к поврежденным деталям, то Вы можете получить удар электрическим током. Кроме этого, измененные и/или поврежденные детали могут стать причиной пожара.

В случае аварии или при контакте днища с неровностями детали высоковольтной бортовой сети также могут получить скрытые повреждения.

-  Ни в коем случае не вносите изменения в высоковольтную бортовую сеть.
-  Не включайте и не эксплуатируйте автомобиль с измененными или поврежденными деталями высоковольтной бортовой сети.
-  Не прикасайтесь к поврежденным компонентам высоковольтной бортовой сети.
-  После аварии не касайтесь компонентов высоковольтной бортовой сети.
-  После аварии поручите транспортировку автомобиля специализированной службе.
-  Проверку и при необходимости замену компонентов высоковольтной бортовой сети поручите специализированной мастерской с квалифицированным персоналом.





Условия

ВЫСОКОВОЛЬТНУЮ БОРТОВУЮ СЕТЬ РАЗРЕШАЕТСЯ ОТКЛЮЧАТЬ ВРУЧНУЮ ТОЛЬКО В СЛЕДУЮЩИХ СИТУАЦИЯХ:

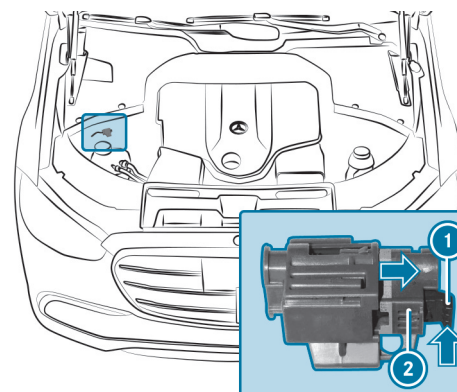
-  Сигнальная лампа системы удержания пассажиров  горит на дисплее водителя, например, после аварии.
-  Автомобиль сильно поврежден, например, после аварии, и компоненты системы удержания пассажиров не были активированы.

ИСПОЛЬЗОВАНИЕ УСТРОЙСТВА ДЛЯ ОТКЛЮЧЕНИЯ ВЫСОКОВОЛЬТНОЙ СЕТИ



-  Выключите зажигание.
-  Переключите коробку передач в положение **P**.
-  Приведите в действие электрический стояночный тормоз.
-  Примите меры для предотвращения откатывания автомобиля.
-  Откройте капот.





- ▶ Нажмите разблокировочный язычок ① в направлении стрелки и вытяните его.
 - ▶ Потяните устройство для отключения высоковольтной сети ② в направлении стрелки до фиксации.
- Высоковольтная бортовая сеть отключена.

Все работы на системе гибридного привода – также после ручного отключения высоковольтной бортовой сети – разрешается производить только в специализированной мастерской с квалифицированным персоналом.

Включение электропитания или зажигания



ОСТОРОЖНО

Опасность аварии- и травмирования при оставлении детей в автомобиле без присмотра

ЕСЛИ ВЫ ОСТАВЛЯЕТЕ ДЕТЕЙ В АВТОМОБИЛЕ БЕЗ ПРИСМОТРА, ТО ОНИ МОГУТ:

- открыть двери и тем самым создать опасную ситуацию для других людей или участников дорожного движения,
- выйти из автомобиля и попасть в поток транспорта,
- задействовать элементы комплектации автомобиля и, например, быть заземлены.

КРОМЕ ТОГО, ДЕТИ МОГУТ ПРИВЕСТИ АВТОМОБИЛЬ В ДВИЖЕНИЕ, НАПРИМЕР, СЛЕДУЮЩИМ ОБРАЗОМ:

- отпустив стояночный тормоз,
 - изменив положение коробки передач,
 - запустив автомобиль.
- ▶ Никогда не оставляйте детей в автомобиле без присмотра.
 - ▶ При выходе из автомобиля всегда берите с собой ключ и запирайте автомобиль.
 - ▶ Храните ключ в недоступном для детей месте.

Это также относится к цифровому ключу автомобиля.

Условия

- Ключ находится в автомобиле и распознается.





- **Автомобили с цифровым ключом:** Распознается цифровой ключ автомобиля с разрешением на движение.
- Педаль тормоза не нажата.

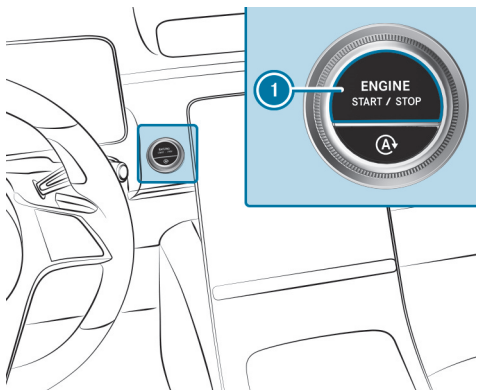

- ▶ **Включение электропитания:** один раз нажмите на кнопку ①.
Можно, например, включить стеклоочиститель.

ЕСЛИ ВЫПОЛНЕНЫ СЛЕДУЮЩИЕ УСЛОВИЯ, ТО ЭЛЕКТРОПИТАНИЕ СНОВА ВЫКЛЮЧАЕТСЯ:

- Открывание двери водителя.
- Вы еще два раза нажимаете на кнопку ①.

- ▶ **Включение двигателя автомобиля:** нажмите на кнопку ① два раза.
На дисплее водителя загорятся сигнальные и контрольные лампы.

ЕСЛИ ВЫПОЛНЕНО ОДНО ИЗ СЛЕДУЮЩИХ УСЛОВИЙ, ТО ЭЛЕКТРОПИТАНИЕ АВТОМОБИЛЯ СНОВА ВЫКЛЮЧАЕТСЯ:

- Вы не запускаете двигатель автомобиля в течение 15 минут, и коробка передач находится в положении **P**, или приведен в действие электрический стояночный тормоз.
- Вы один раз нажимаете на кнопку ①.

Пуск двигателя

ЗАПУСК ДВИГАТЕЛЯ АВТОМОБИЛЯ С ПОМОЩЬЮ КНОПКИ ПУСКА/ВЫКЛЮЧЕНИЯ ДВИГАТЕЛЯ START/STOP

⚠ ОПАСНОСТЬ

Опасность для жизни из-за отработавших газов

Двигатели внутреннего сгорания производят выброс ядовитых отработавших газов, таких как, например, монооксид углерода. Вдыхание этих отработавших газов вредно для здоровья и приводит к отравлениям.

- ▶ Никогда не оставляйте двигатель и автономный отопитель (при наличии) включенными в закрытых помещениях без достаточной вентиляции.

⚠ ВНИМАНИЕ

Опасность пожара вследствие нахождения горючих материалов в моторном отсеке или на системе выпуска ОГ

Горючие материалы могут воспламениться.

- ▶ Следовательно, регулярно проверяйте моторный отсек или систему выпуска ОГ на отсутствие горючих материалов.





⚠️ ОСТОРОЖНО

Опасность аварии- и травмирования при оставлении детей в автомобиле без присмотра

ЕСЛИ ВЫ ОСТАВЛЯЕТЕ ДЕТЕЙ В АВТОМОБИЛЕ БЕЗ ПРИСМОТРА, ТО ОНИ МОГУТ:

- открыть двери и тем самым создать опасную ситуацию для других людей или участников дорожного движения,
- выйти из автомобиля и попасть в поток транспорта,
- задействовать элементы комплектации автомобиля и, например, быть защемлены.

КРОМЕ ТОГО, ДЕТИ МОГУТ ПРИВЕСТИ АВТОМОБИЛЬ В ДВИЖЕНИЕ, НАПРИМЕР, СЛЕДУЮЩИМ ОБРАЗОМ:

- отпустив стояночный тормоз,
 - изменив положение коробки передач,
 - запустив автомобиль.
- ▶ Никогда не оставляйте детей в автомобиле без присмотра.
 - ▶ При выходе из автомобиля всегда берите с собой ключ и запирайте автомобиль.
 - ▶ Храните ключ в недоступном для детей месте.

Это также относится к цифровому ключу автомобиля.

Условия

- Ключ находится в автомобиле и распознается.
- **Автомобили с цифровым ключом:** Распознается цифровой ключ автомобиля с разрешением на движение.

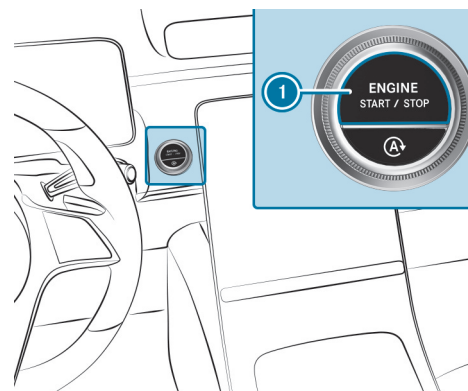

- ▶ Переключите коробку передач в положение **P** или **N**.
- ▶ Нажмите на педаль тормоза и один раз нажмите на кнопку **1**.
- ▶ Если двигатель не запускается: Отключите ненужные в данный момент потребители электроэнергии и один раз нажмите на кнопку **1**.
- ▶ Если двигатель автомобиля по-прежнему не запускается и на дисплее водителя появляется сообщение **Положите ключ в специально выделенный отсек** См."Руководство" : запустите двигатель автомобиля с помощью ключа в вещевом отделении (аварийный режим эксплуатации) (→ стр. 394).

i Во время движения двигатель автомобиля можно выключить. Для этого в течение примерно трех секунд удерживайте нажатой кнопку **1** или в течение трех секунд три раза нажмите на кнопку **1**. При этом обязательно соблюдайте указания по технике безопасности в разделе «Указания по вождению» (→ стр. 400).

Учитывайте информацию к сообщениям, которые могут отображаться на дисплее водителя.



ЗАПУСК АВТОМОБИЛЯ С ПОМОЩЬЮ ЦИФРОВОГО КЛЮЧА В ВЕЩЕВОМ ОТДЕЛЕНИИ (АВАРИЙНЫЙ РЕЖИМ ЭКСПЛУАТАЦИИ)

⚠ ОПАСНОСТЬ

Опасность для жизни из-за отработавших газов

Двигатели внутреннего сгорания производят выброс ядовитых отработавших газов, таких как, например, монооксид углерода. Вдыхание этих отработавших газов вредно для здоровья и приводит к отравлениям.

- ▶ Никогда не оставляйте двигатель и автономный отопитель (при наличии) включенными в закрытых помещениях без достаточной вентиляции.

⚠ ВНИМАНИЕ

Опасность пожара вследствие нахождения горючих материалов в моторном отсеке или на системе выпуска ОГ

Горючие материалы могут воспламениться.

- ▶ Следовательно, регулярно проверяйте моторный отсек или систему выпуска ОГ на отсутствие горючих материалов.

⚠ ОСТОРОЖНО

Опасность аварии- и травмирования при оставлении детей в автомобиле без присмотра

ЕСЛИ ВЫ ОСТАВЛЯЕТЕ ДЕТЕЙ В АВТОМОБИЛЕ БЕЗ ПРИСМОТРА, ТО ОНИ МОГУТ:

- открыть двери и тем самым создать опасную ситуацию для других людей или участников дорожного движения,
- выйти из автомобиля и попасть в поток транспорта,
- задействовать элементы комплектации автомобиля и, например, быть защемлены.

КРОМЕ ТОГО, ДЕТИ МОГУТ ПРИВЕСТИ АВТОМОБИЛЬ В ДВИЖЕНИЕ, НАПРИМЕР, СЛЕДУЮЩИМ ОБРАЗОМ:

- отпустив стояночный тормоз,
 - изменив положение коробки передач,
 - запустив автомобиль.
- ▶ Никогда не оставляйте детей в автомобиле без присмотра.
 - ▶ При выходе из автомобиля всегда берите с собой ключ и запирайте автомобиль.
 - ▶ Храните ключ в недоступном для детей месте.

Это также относится к цифровому ключу автомобиля.

Условия

- Автомобиль оснащен подготовкой под установку функции «Цифровой ключ автомобиля».
- Распознается цифровой ключ автомобиля с разрешением на движение.





- i** Альтернативно Вы также можете использовать для аварийного режима эксплуатации автомобиля ключ автомобиля. Mercedes-Benz рекомендует иметь ключ при себе на случай функциональных ограничений.

Если двигатель автомобиля не запускается и на дисплее водителя появляется сообщение [Идет поиск ключа в нише для хран. или цифр. ключа в лотке индуктивной зарядки...](#) См. "Руководство", то можно запустить двигатель в аварийном режиме эксплуатации.

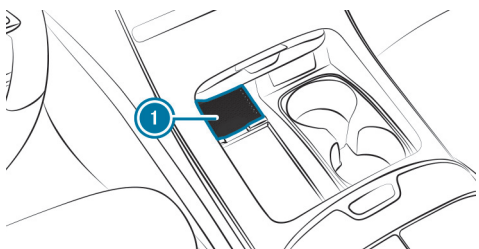

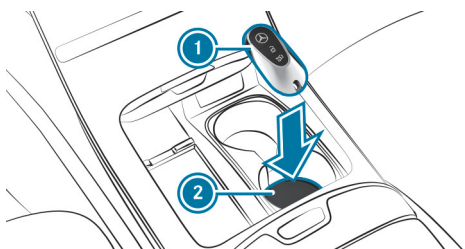

-  Положите цифровой ключ автомобиля в отсек **1**.

или



-  Положите ключ автомобиля **1** в вещевое отделение **2**.

-  Нажмите на педаль тормоза и запустите двигатель автомобиля посредством кнопки пуска/выключения двигателя.
До запуска двигателя автомобиля может пройти несколько секунд.
-  Если на дисплее водителя появляется сообщение [Ключ не распознан](#), то повторно нажмите на кнопку пуска/выключения двигателя.

ЗАПУСК ДВИГАТЕЛЯ АВТОМОБИЛЯ С ПОМОЩЬЮ КЛЮЧА В ВЕЩЕВОМ ОТДЕЛЕНИИ (АВАРИЙНЫЙ РЕЖИМ ЭКСПЛУАТАЦИИ)

ОПАСНОСТЬ

Опасность для жизни из-за отработавших газов

Двигатели внутреннего сгорания производят выброс ядовитых отработавших газов, таких как, например, монооксид углерода. Вдыхание этих отработавших газов вредно для здоровья и приводит к отравлениям.

-  Никогда не оставляйте двигатель и автономный отопитель (при наличии) включенными в закрытых помещениях без достаточной вентиляции.

ВНИМАНИЕ

Опасность пожара вследствие нахождения горючих материалов в моторном отсеке или на системе выпуска ОГ

Горючие материалы могут воспламениться.

-  Следовательно, регулярно проверяйте моторный отсек или систему выпуска ОГ на отсутствие горючих материалов.



⚠ ОСТОРОЖНО

Опасность аварии- и травмирования при оставлении детей в автомобиле без присмотра

ЕСЛИ ВЫ ОСТАВЛЯЕТЕ ДЕТЕЙ В АВТОМОБИЛЕ БЕЗ ПРИСМОТРА, ТО ОНИ МОГУТ:

- открыть двери и тем самым создать опасную ситуацию для других людей или участников дорожного движения,
- выйти из автомобиля и попасть в поток транспорта,
- задействовать элементы комплектации автомобиля и, например, быть заземлены.

КРОМЕ ТОГО, ДЕТИ МОГУТ ПРИВЕСТИ АВТОМОБИЛЬ В ДВИЖЕНИЕ, НАПРИМЕР, СЛЕДУЮЩИМ ОБРАЗОМ:

- отпустив стояночный тормоз,
 - изменив положение коробки передач,
 - запустив автомобиль.
- ▶ Никогда не оставляйте детей в автомобиле без присмотра.
 - ▶ При выходе из автомобиля всегда берите с собой ключ и запирайте автомобиль.
 - ▶ Храните ключ в недоступном для детей месте.

Это также относится к цифровому ключу автомобиля.

Если двигатель автомобиля не запускается и на дисплее водителя появилось сообщение [Положите ключ в специально выделенный отсек](#) См. "Руководство", то можно запустить двигатель в аварийном режиме эксплуатации.

Автомобили с цифровым ключом: если двигатель не запускается и на дисплее водителя появилось сообщение [Идет поиск ключа в нише для хран. или цифр. ключа](#)

в лотке индуктивной зарядки... См. "Руководство", то его можно запустить в аварийном режиме эксплуатации.

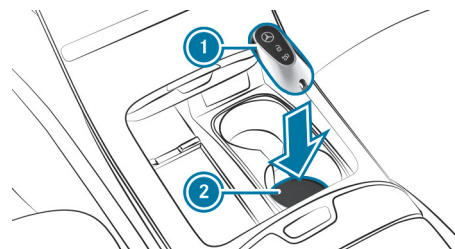

- ▶ Убедитесь в том, что подстаканник ② пуст.
- ▶ Снимите ключ ① со связки ключей.
- ▶ Положите ключ ① в подстаканник ②.
Через некоторое время двигатель автомобиля запускается.
Если извлечь ключ ① из подстаканника ②, то автомобиль по-прежнему остается в состоянии готовности к движению. Однако для обеспечения дальнейших запусков двигателя ключ ① должен лежать в подстаканнике ② на протяжении всей поездки.
- ▶ Проверьте ключ ① в специализированной мастерской с квалифицированным персоналом.

ЕСЛИ ДВИГАТЕЛЬ АВТОМОБИЛЯ НЕ ЗАПУСКАЕТСЯ:

- ▶ Оставьте ключ ① в подстаканнике ②.
- ▶ Нажмите на педаль тормоза и запустите двигатель автомобиля посредством кнопки пуска/выключения двигателя.

ⓘ Посредством кнопки пуска/выключения двигателя Вы также можете включить только электропитание или зажигание автомобиля (→ стр. 390).



Учитывайте информацию к сообщениям, которые могут отображаться на дисплее водителя.

Запуск двигателя автомобиля с помощью сервисов Remote Online

ОХЛАЖДЕНИЕ ИЛИ ПРОГРЕВ САЛОНА АВТОМОБИЛЯ ПЕРЕД НАЧАЛОМ ПЕЕЗДКИ

ПЕРЕД ПУСКОМ ДВИГАТЕЛЯ УБЕДИТЕСЬ В СЛЕДУЮЩЕМ:

- Законодательные нормы позволяют производить запуск двигателя автомобиля на месте стоянки с помощью смартфона.
- Запуск и прогрев двигателя на месте стоянки автомобиля не представляют опасности.
- Топливный бак заполнен в достаточной степени.
- Стартерная аккумуляторная батарея заряжена в достаточной степени.

ЗАРЯДКА СТАРТЕРНОЙ АККУМУЛЯТОРНОЙ БАТАРЕИ ПЕРЕД НАЧАЛОМ ПЕЕЗДКИ

При низком уровне заряда стартерной аккумуляторной батареи Вы можете получить сообщение на свой смартфон. В этом случае для зарядки аккумуляторной батареи можно запустить двигатель автомобиля с помощью смартфона. Через десять минут двигатель автомобиля автоматически выключается.

ПЕРЕД ЗАПУСКОМ ДВИГАТЕЛЯ УБЕДИТЕСЬ В СЛЕДУЮЩЕМ:

- Законодательные нормы позволяют производить запуск двигателя автомобиля на месте стоянки с помощью смартфона.
- Запуск и прогрев двигателя на месте стоянки автомобиля не представляют опасности.
- Топливный бак заполнен в достаточной степени.

ЗАПУСК ДВИГАТЕЛЯ АВТОМОБИЛЯ (REMOTE ONLINE)

⚠ ОПАСНОСТЬ

Опасность для жизни из-за отработавших газов

Двигатели внутреннего сгорания производят выброс ядовитых отработавших газов, таких как, например, монооксид углерода. Вдыхание этих отработавших газов вредно для здоровья и приводит к отравлениям.

- ▶ Никогда не оставляйте двигатель и автономный отопитель (при наличии) включенными в закрытых помещениях без достаточной вентиляции.

⚠ ВНИМАНИЕ

Опасность пожара вследствие нахождения горючих материалов в моторном отсеке или на системе выпуска ОГ

Горючие материалы могут воспламениться.

- ▶ Следовательно, регулярно проверяйте моторный отсек или систему выпуска ОГ на отсутствие горючих материалов.

⚠ ОСТОРОЖНО

Опасность зажимания или защемления вследствие непреднамеренного пуска двигателя

При непреднамеренном пуске двигателя во время работ по техобслуживанию или ремонту существует опасность зажимания или защемления конечностей

- ▶ Перед проведением работ по техобслуживанию или ремонту всегда предохраняйте двигатель от непреднамеренного пуска.





ОСТОРОЖНО

Опасность аварии- и травмирования при оставлении детей в автомобиле без присмотра

ЕСЛИ ВЫ ОСТАВЛЯЕТЕ ДЕТЕЙ В АВТОМОБИЛЕ БЕЗ ПРИСМОТРА, ТО ОНИ МОГУТ:

- открыть двери и тем самым создать опасную ситуацию для других людей или участников дорожного движения,
- выйти из автомобиля и попасть в поток транспорта,
- задействовать элементы комплектации автомобиля и, например, быть защемлены.

КРОМЕ ТОГО, ДЕТИ МОГУТ ПРИВЕСТИ АВТОМОБИЛЬ В ДВИЖЕНИЕ, НАПРИМЕР, СЛЕДУЮЩИМ ОБРАЗОМ:

- отпустив стояночный тормоз,
 - изменив положение коробки передач,
 - запустив автомобиль.
- ▶ Никогда не оставляйте детей в автомобиле без присмотра.
 - ▶ При выходе из автомобиля всегда берите с собой ключ и запирайте автомобиль.
 - ▶ Храните ключ в недоступном для детей месте.

Это также относится к цифровому ключу автомобиля.

Условия

- Включается парковочное положение .
- Сигнализация противовзломно-противоугонной системы не активна.
- Система аварийной световой сигнализации выключена.
- Капот закрыт.

- Двери закрыты и заблокированы.
- Окна и сдвижной люк закрыты.

- ▶ Запустите двигатель автомобиля с помощью смартфона.
- ▶ После каждого запуска двигатель автомобиля работает десять минут.

Вы можете предпринять не более двух попыток запуска подряд. Перед повторным запуском двигателя автомобиля с помощью смартфона необходимо один раз запустить двигатель с помощью ключа.

ВЫ МОЖЕТЕ В ЛЮБОЕ ВРЕМЯ ВЫКЛЮЧИТЬ ДВИГАТЕЛЬ АВТОМОБИЛЯ СЛЕДУЮЩИМ ОБРАЗОМ:

- через приложение Mercedes me
- нажатием на кнопку  или  на ключе

 Более подробную информацию можно найти в приложении Mercedes me.

ПРЕДОТВРАЩЕНИЕ ЗАПУСКА ДВИГАТЕЛЯ АВТОМОБИЛЯ ПЕРЕД ВЫПОЛНЕНИЕМ РАБОТ ПО ТЕХНИЧЕСКОМУ ОБСЛУЖИВАНИЮ И РЕМОНТУ:

- ▶ Включите систему аварийной световой сигнализации или разблокируйте двери.
- ▶ Откройте боковое стекло или сдвижной люк.

Указания по обкатке

БЕРЕЖНО ЭКСПЛУАТИРУЙТЕ ДВИГАТЕЛЬ ПРИ ПРОХОЖДЕНИИ ПЕРВЫХ 1500 КМ:

- Двигайтесь с разной скоростью и разной частотой вращения двигателя.





- Не превышайте скорость движения 140 км/ч.
 - Двигайтесь в режиме движения  или .
- Подключаемый гибрид:** Двигайтесь в режиме движения ,  или .
- Переключайтесь на более высокую передачу до того, как стрелка тахометра достигнет последней трети перед красным диапазоном.
 - Не переключайтесь вручную на более низкую передачу для выполнения торможения.
 - Избегайте высоких нагрузок, таких как полный газ.
 - Не нажимайте на педаль газа с преодолением точки сопротивления («кик-даун»).
 - Постепенно увеличивайте частоту вращения двигателя и разгоняйте автомобиль до полной скорости только после прохождения 1500 км.

Это также касается тех случаев, когда были заменены двигатель или детали трансмиссии.

КРОМЕ ТОГО, УЧИТЫВАЙТЕ СЛЕДУЮЩИЕ УКАЗАНИЯ ПО ОБКАТКЕ:

- Датчики некоторых вспомогательных систем и систем обеспечения безопасности движения калибруются автоматически во время прохождения определенного расстояния с момента поставки автомобиля или после проведения ремонтных работ. Полная эффективность систем может быть достигнута только после завершения данного процесса инициализации.
- Новые или замененные накладки тормозных колодок, тормозные диски и шины обеспечивают оптимальную эффективность торможения и сцепления колес с дорогой только после прохождения нескольких сотен километров. Компенсируйте сниженную эффективность торможения за счет усиленного нажатия на педаль тормоза.

Указания по мощности и крутящему моменту двигателя (автомобили Mercedes-AMG)

-  Фактически достигаемые (максимальные) значения мощности и крутящего момента двигателя могут отличаться от сертифицированных значений в пределах допусков, предписанных для конкретной страны (основание: Правила ЕЭК ООН № 85 или предписания конкретной страны).

ФАКТОРАМИ ВЛИЯНИЯ ЯВЛЯЮТСЯ, НАПРИМЕР:

- Местонахождение над уровнем моря
- Качество топлива
- Температура наружного воздуха
- Рабочая температура двигателя и коробки передач

До тех пор пока двигатель и коробка передач не достигнут рабочей температуры, горит сигнальная лампа рабочей температуры двигателя . Дополнительно синим цветом отображаются индикации температуры на дисплее водителя.

В этом случае мощность и крутящий момент двигателя снижены. Учитывайте это при выборе стиля вождения.

Только тогда, когда сигнальная лампа рабочей температуры двигателя  погаснет и индикации температуры отображаются белым, Вы можете в полном объеме использовать мощность и крутящий момент двигателя.

-  Если индикации температуры на дисплее водителя горят красным, то показания температуры слишком высокие. Тогда мощность и крутящий момент двигателя снова снижены. Учтите это при выборе Вашего стиля вождения и обращайтесь внимание на сигнальные лампы и сообщения, отображаемые на дисплее водителя.





Указания по оптимальному ускорению

При выполнении всех необходимых требований и условий активации возможно достижение наилучшего ускорения с места.

Не используйте оптимальное ускорение на дорогах общего пользования. При этом возможна пробуксовка отдельных колес и автомобиль может занести. Существует повышенная опасность заноса и аварии.

Обязательно учитывайте указания по технике безопасности и информацию по системе ESP® (→ стр. 485).

Трогание с места с оптимальным ускорением

ВНИМАНИЕ

Опасность заноса- и несчастного случая при пробуксовке колес

При трогании с места с оптимальным ускорением возможна пробуксовка отдельных колес, и автомобиль может занести.

Особенно при выключенной системе ESP® существует повышенная опасность заноса -и несчастного случая!

 Убедитесь, что в окружении автомобиля нет людей или препятствий.

Условия

- Автомобиль прошел обкатку (→ стр. 397).
- Автомобиль и шины находятся в надлежащем состоянии.
- Дорожное полотно имеет хорошее сцепление.
- Двигатель и коробка передач прогреты до рабочей температуры.

УКАЗАНИЕ

Увеличение износа вследствие использования оптимального ускорения

При трогании с места с оптимальным ускорением все компоненты трансмиссии подвергаются очень высокой нагрузке.

Это может привести к увеличению износа деталей.

 Не трогайтесь с места с оптимальным ускорением постоянно.

- ▶ Установите рычаг коробки передач в положение для движения **D** (→ стр. 429).
- ▶ Установите рулевое колесо в положение прямолинейного движения.
- ▶ Выберите режим движения **S** (→ стр. 420).
- ▶ Выключите систему ESP® (→ стр. 489).
- ▶ С усилием нажмите левой ногой на педаль тормоза и удерживайте ее.
- ▶ Правой ногой полностью выжмите педаль газа.
- ▶ Максимум через пять секунд снимите ногу с педали тормоза, при этом держите педаль газа полностью выжатой. Автомобиль трогается с места с максимальным ускорением.
- ▶ Включите систему ESP®, как только завершится процесс разгона.

ЗАВЕРШЕНИЕ ОПТИМАЛЬНОГО УСКОРЕНИЯ

- ▶ Уберите ногу с педали газа.
- ▶ Снова включите систему ESP®.





i После трогания с места с оптимальным ускорением компоненты трансмиссии могут сильно нагреться. Вследствие этого показатели оптимального ускорения при необходимости могут достигаться снова только через несколько минут.

Указания по вождению

⚠ ВНИМАНИЕ

Опасность аварии из-за предметов в пространстве для ног водителя

Предметы в пространстве для ног водителя могут ограничивать ход педалей и блокировать нажатую педаль.

Это угрожает эксплуатационной безопасности- автомобиля и безопасности движения.

- ▶ Все предметы в автомобиле должны быть размещены надежно, чтобы они не смогли попасть в пространство для ног водителя.
- ▶ Всегда обеспечивайте достаточное свободное пространство для хода педалей.
- ▶ Коврики должны быть всегда жестко зафиксированы согласно предписаниям.
- ▶ Не используйте незакрепленные коврики и не кладите несколько ковриков друг на друга.

⚠ ВНИМАНИЕ

Опасность аварии из-за неподходящей обуви

НЕПОДХОДЯЩЕЙ ОБУВЬЮ ЯВЛЯЕТСЯ, НАПРИМЕР:

- Обувь на платформе
- Обувь на высоких каблуках
- Шлепанцы

Существует опасность аварии!

- ▶ Для безопасного пользования педалями всегда носите подходящую обувь.

⚠ ВНИМАНИЕ

Опасность аварии при движении с выключенным двигателем автомобиля

Если Вы выключаете двигатель автомобиля во время движения, это ограничивает работу важных для обеспечения безопасности функций или делает их недоступными.

Это может, например, повлиять на работу усилителя рулевого управления и усилителя тормозного привода.

В этом случае, например для поворота рулевого колеса и торможения, Вам потребуется приложить значительно большее усилие.

- ▶ Не выключайте двигатель автомобиля во время движения.





⚠ ОПАСНОСТЬ

Опасность для жизни из-за отработавших газов

Двигатели внутреннего сгорания производят выброс ядовитых отработавших газов, таких как, например, монооксид углерода. Вдыхание этих отработавших газов вредно для здоровья и приводит к отравлениям.

- ▶ Никогда не оставляйте двигатель и автономный отопитель (при наличии) включенными в закрытых помещениях без достаточной вентиляции.

⚠ ОСТОРОЖНО

Опасность заноса и аварии вследствие переключения на более низкую передачу на скользком дорожном полотне

Если на скользком дорожном полотне Вы производите переключение на более низкую передачу с целью повышения эффективности торможения двигателя, то ведущие колеса могут потерять сцепление с дорогой.

- ▶ На скользком дорожном полотне не производите переключение на более низкую передачу с целью повышения эффективности торможения двигателя.

⚠ ОПАСНО

Опасность для жизни вследствие воздействия токсичных отработавших газов

Если выпускная труба заблокирована или невозможно обеспечить достаточную вентиляцию, токсичные отработавшие газы, в частности монооксид углерода, могут попасть в автомобиль. Это может произойти тогда, когда автомобиль, например, застрянет в снегу.

- ▶ Если двигатель или автономный отопитель работают, не допускайте попадания снега в выхлопную трубу и пространство вокруг автомобиля.
- ▶ Для обеспечения достаточного притока свежего воздуха откройте окно с подветренной стороны автомобиля.

⚠ ВНИМАНИЕ

Опасность аварии из-за перегрева тормозной системы

Если во время движения Вы оставляете ногу на педали тормоза, чтобы дать ей отдохнуть, может произойти перегрев тормозной системы.

Из-за этого увеличивается тормозной путь, и даже возможен выход из строя тормозной системы.

- ▶ Никогда не используйте педаль тормоза в качестве упора для ног.
- ▶ Во время движения не нажимайте одновременно на педаль тормоза и педаль газа.





! **УКАЗАНИЕ**

Повреждение двигателя из-за превышенной частоты вращения коленчатого вала двигателя

При движении в диапазоне превышенной частоты вращения двигателя неизбежно повреждение двигателя.

- ▶ Не допускайте движения в диапазоне превышенной частоты вращения двигателя.

! **УКАЗАНИЕ**

Износ тормозных колодок из-за длительного нажатия на педаль тормоза

- ▶ Во время движения не нажимайте длительно на педаль тормоза.
- ▶ Чтобы использовать торможение двигателем, раньше переключайтесь на более низкую передачу.

! **УКАЗАНИЕ**

Повреждение трансмиссии и двигателя при трогании с места

- ▶ Не прогревайте двигатель во время стоянки автомобиля. Начините движение сразу.
- ▶ Избегайте высокой частоты вращения коленчатого вала двигателя и полного газа, пока двигатель не достиг рабочей температуры.

! **УКАЗАНИЕ**

Повреждение каталитического нейтрализатора из-за несгоревшего топлива

Двигатель работает неровно и с перебоями в зажигании.

Несгоревшее топливо может попасть в каталитический нейтрализатор.

- ▶ Нажимайте педаль акселератора лишь слегка.
- ▶ Срочно обратитесь в специализированную мастерскую с квалифицированным персоналом с целью устранения причины.

! **УКАЗАНИЕ**

Снижение срока службы аккумуляторной батареи из-за частых поездок на короткие расстояния

Если автомобиль используется только для поездок на короткие расстояния, аккумуляторная батарея 12 В не может заряжаться должным образом. Это сокращает срок службы аккумуляторной батареи.

- ▶ Регулярно совершайте поездки на большие расстояния, чтобы зарядить аккумуляторную батарею.









! УКАЗАНИЕ

Повреждение автомобиля при несоблюдении максимально допустимой габаритной высоты проезда

Если высота автомобиля превышает максимально допустимую габаритную высоту проезда, возможно повреждение крыши и других частей автомобиля.

-  Соблюдайте обозначенную на знаке габаритную высоту проезда.
-  При превышении допустимой габаритной высоты проезда дальнейшее движение запрещено.
-  Соблюдайте измененную высоту автомобиля при наличии надстройки над крышей или системы крепления багажа.

 Учитывайте, что все данные о скорости, приведенные в данном руководстве по эксплуатации, являются приблизительными, и допускается определенное отклонение от этих значений.

УКАЗАНИЯ ОТНОСИТЕЛЬНО ДВИЖЕНИЯ С ГРУЗОМ НА КРЫШЕ, ПРИЦЕПОМ ИЛИ ПРИ ПОЛНОСТЬЮ ЗАГРУЖЕННОМ АВТОМОБИЛЕ

При движении с загруженным багажником на крыше или прицепом, а также при полностью загруженном или занятом пассажирами автомобиле изменяются ходовые характеристики и управляемость Вашего автомобиля.

ПОЭТОМУ УЧИТЫВАЙТЕ СЛЕДУЮЩИЕ УКАЗАНИЯ:

- Не превышайте допустимых значений нагрузки на крышу и массы буксируемого груза. Для этого учитывайте данные, указанные в разделе «Технические характеристики».
- Равномерно распределяйте груз на крыше и в багажном отделении и укладывайте тяжелые предметы вниз. При этом также соблюдайте указания по загрузке автомобиля (→ стр. 300).

- Двигайтесь внимательно, избегайте резких трогания с места, торможения и руления, а также быстрого прохождения поворотов.
- Если режим эксплуатации с прицепом разрешен, то соблюдайте указания по режиму эксплуатации с прицепом (→ стр. 585).

УКАЗАНИЯ ОТНОСИТЕЛЬНО ДВИЖЕНИЯ ПО ДОРОГАМ, ОБРАБОТАННЫМ ПЕСЧАНО-СОЛЯНОЙ СМЕСЬЮ

На дорогах, обработанных песчано-соляной смесью, эффективность торможения ограничена.

ПОЭТОМУ УЧИТЫВАЙТЕ СЛЕДУЮЩИЕ УКАЗАНИЯ:

- Из-за образования на тормозных дисках и тормозных колодках слоя соли возможно значительное увеличение тормозного пути или торможение только с одной стороны автомобиля.
- Соблюдайте достаточно большое безопасное расстояние до движущегося впереди автомобиля.

УДАЛЯЙТЕ СЛОЙ СОЛИ СЛЕДУЮЩИМ ОБРАЗОМ:

- Периодически производите торможение с учетом дорожной ситуации.
- По окончании поездки и перед новой поездкой осторожно нажимайте на педаль тормоза.

УКАЗАНИЯ ОТНОСИТЕЛЬНО ЭФФЕКТА АКВАПЛАНИРОВАНИЯ

Эффект аквапланирования может возникать на дорожном полотне при определенном уровне воды.

В СЛУЧАЕ СИЛЬНЫХ ОСАДКОВ ИЛИ В УСЛОВИЯХ, КОТОРЫЕ МОГУТ ПРИВЕСТИ К ВОЗНИКНОВЕНИЮ ЭФФЕКТА АКВАПЛАНИРОВАНИЯ, СОБЛЮДАЙТЕ СЛЕДУЮЩИЕ УКАЗАНИЯ:

- Снизьте скорость.
- Избегайте движения по колеям от колес автомобилей.
- Избегайте резких поворотов рулевого колеса.





- Тормозите осторожно.

 Кроме того, соблюдайте указания относительно регулярной проверки колес и шин (→ стр. 49).

УКАЗАНИЯ ПО ПРЕОДОЛЕНИЮ ВОДНЫХ ПРЕГРАД НА ДОРОГЕ

Проникновение воды в автомобиль может привести к повреждению двигателя, электрооборудования и коробки передач.

Вода может всасываться двигателем через патрубки подвода всасываемого воздуха, что приведет к повреждению двигателя.

ЕСЛИ ВАМ НЕОБХОДИМО ПРЕОДОЛЕТЬ ВОДНУЮ ПРЕГРАДУ, ТО УЧИТЫВАЙТЕ СЛЕДУЮЩИЕ УКАЗАНИЯ:

- Уровень стоячей воды не должен быть выше нижней кромки кузова.
- Двигайтесь со скоростью, не превышающей скорости пешехода. В противном случае вода может проникнуть в салон или моторный отсек.
- Автомобили, движущиеся впереди или навстречу, могут создавать волны, высота которых может превышать максимально допустимый уровень воды.

После преодоления водной преграды эффективность торможения Вашего автомобиля снижена. Осторожно притормаживайте автомобиль с учетом дорожной ситуации до полного восстановления эффективности торможения.

Функция подруливания колес заднего моста

Функция подруливания колес заднего моста является электромеханическим дополнительным рулевым приводом на заднем мосту, который в зависимости от скорости автомобиля изменяет рулевое управление задних колес в соответствии с положением передних колес. Это обеспечивает большую мобильность и улучшает устойчивость автомобиля при движении.

ФУНКЦИЯ ПОДРУЛИВАНИЯ КОЛЕС ЗАДНЕГО МОСТА ОБЕСПЕЧИВАЕТ СЛЕДУЮЩЕЕ:

- уменьшение требуемого для поворота рулевого колеса усилия и радиуса поворота и, как следствие, повышение маневренности при парковании;
- более прямое рулевое управление и, как следствие, повышенная управляемость;
- улучшенное прохождение поворотов автомобилем.

Соблюдайте указания для цепей противоскольжения и для режима цепей (→ стр. 922).

Информация о высокоэффективной тормозной системе AMG с керамическими композитными дисками

Тормозная система рассчитана на высокие нагрузки. Вследствие этого при торможении возможно возникновение шумов. Это также возможно после мойки автомобиля.

ВОЗНИКНОВЕНИЕ ШУМОВ ЗАВИСИТ ОТ СЛЕДУЮЩИХ ФАКТОРОВ:

- Скорость движения
- Тормозное усилие
- Условия окружающей среды, например, температура и влажность воздуха

 После экстремальных нагрузок поручите проверку тормозной системы специализированной мастерской с квалифицированным персоналом.



Функция ECO Start-Stop

ФУНКЦИЯ ECO START-STOP

-  В зависимости от варианта двигателя функция ECO Start-Stop доступна не во всех режимах движения. В связи с этим учитывайте индикацию состояния на дисплее водителя.

-  **Подключаемый гибрид:** функция недоступна.

ЕСЛИ В АВТОМОБИЛЕ ВЫПОЛНЕНЫ ВСЕ УСЛОВИЯ ДЛЯ АВТОМАТИЧЕСКОГО ВЫКЛЮЧЕНИЯ ДВИГАТЕЛЯ, ТО ДВИГАТЕЛЬ АВТОМАТИЧЕСКИ ВЫКЛЮЧАЕТСЯ В СЛЕДУЮЩИХ СИТУАЦИЯХ:

- При остановке автомобиля в положении АКП **D** или **N**.
- Автомобили с бортовой сетью на 48 В:** при нажатии на педаль тормоза на небольшой скорости.

ЕСЛИ СИСТЕМА РАСПОЗНАЕТ ОДНУ ИЗ СЛЕДУЮЩИХ СИТУАЦИЙ, ТО ДВИГАТЕЛЬ АВТОМОБИЛЯ НЕ ВЫКЛЮЧАЕТСЯ:

- Вы останавливаетесь у знака «Стоп», и перед Вами нет автомобиля.
- Автомобиль, остановившийся перед Вами, снова начинает движение.
- Вы маневрируете, резко поворачиваете рулевое колесо или включаете передачу заднего хода.

Это предотвращает кратковременную остановку двигателя.

-  Если система распознает препятствие для выключения двигателя для предотвращения кратковременной остановки, например, знак «Стоп», то двигатель не выключается.

При включении функции HOLD или парковочного положения **P** двигатель может выключаться, несмотря на наличие такого препятствия для выключения двигателя.

ДВИГАТЕЛЬ СНОВА АВТОМАТИЧЕСКИ ЗАПУСКАЕТСЯ В СЛЕДУЮЩИХ СЛУЧАЯХ:

- При включении положения АКП **D** или **R**.
- При нажатии на педаль газа.
- При необходимости автоматического запуска двигателя автомобиля.
- При отпускании педали тормоза.
- Автомобили с бортовой сетью на 48 В:**
 - Вы отпускаете педаль тормоза на уклоне, и автомобиль не начинает движение.
 - Автомобиль начинает катиться на уклоне и на скорости 20 км/ч не переходит автоматически в режим движения накатом.

ИНДИКАЦИИ ФУНКЦИИ ECO START-STOP НА ДИСПЛЕЕ ВОДИТЕЛЯ:

- При остановленном автомобиле появляется символ  (зеленый): двигатель выключен с помощью функции ECO Start-Stop.
- При остановленном автомобиле появляется символ  (желтый): в автомобиле выполнены не все условия для выключения двигателя.
- При остановленном автомобиле не появляются ни символ , ни символ : было распознано препятствие для выключения двигателя для предотвращения кратковременной остановки, например, знак «Стоп».
- Появляется символ : функция ECO Start-Stop выключена, или имеет место ошибка.

Если двигатель был выключен с помощью функции ECO Start-Stop и Вы выходите из автомобиля, то раздается предупредительный звуковой сигнал, а повторный запуск двигателя не производится. Дополнительно на дисплее водителя появляется следующее сообщение:



А/м готов к эксплуатации Перед выходом из а/м выключите двигатель

Если Вы не выключаете двигатель автомобиля, то через три минуты он выключается автоматически.

ВЫКЛЮЧЕНИЕ ИЛИ ВКЛЮЧЕНИЕ ФУНКЦИИ ECO START-STOP

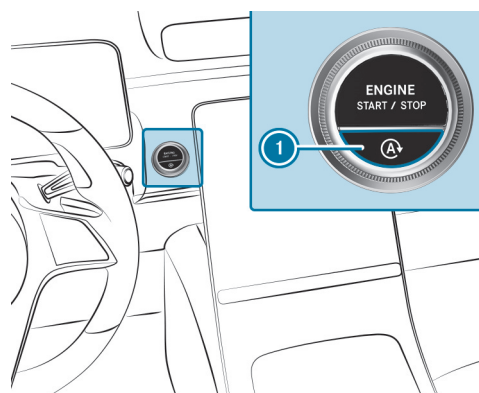

▶ Нажмите на кнопку ①.

При выключении или включении функции ECO Start-Stop на дисплее водителя появляется индикация.

❗ При выключенной функции ECO Start-Stop на дисплее водителя постоянно отображается индикация .

Функционирование индикации ECO



Индикация ECO в зависимости от ситуации показывает на дисплее водителя оценку Вашего стиля вождения. С ее помощью Вы сможете проверить эффективность своего стиля вождения и при необходимости скорректировать его. В меню [Индикация ECO](#) отображается шарик ②, который в соответствии со стилем вождения перемещается по стилизованной улице в направлении движения вперед или назад.

В верхней и нижней частях этой улицы линиями отмечен диапазон эффективного стиля вождения ③. Шарик ② светится зеленым, когда движется в пределах линий. За пределами линий шарик светится оранжевым.

ИНДИКАЦИЯ ECO АНАЛИЗИРУЕТ СЛЕДУЮЩИЕ КРИТЕРИИ СТИЛЯ ВОЖДЕНИЯ С ОПТИМАЛЬНЫМ РАСХОДОМ ТОПЛИВА:

- своевременное движение накатом;
- равномерная скорость движения;
- умеренное ускорение.

Общая оценка Вашего стиля вождения «после запуска двигателя» указывается с помощью звездочек ①. Оценка начинается с пяти пустых звездочек, которые при эффективном стиле вождения могут заполняться одна за другой. Если все пять звездочек заполнены, то на заднем плане появляется светящееся мерцание.





❗ Функцию **Инд-ция ECO** можно вызвать в меню **Классический** и **Эксклюзивный** (→ стр. 604).

Функционирование вспомогательной системы ECO (автомобили с бортовой сетью 48 В)

В случае с подключаемым гибридом учитывайте информацию о вспомогательной системе ECO (→ стр. 411).

❗ Вспомогательная система ECO активируется только в режимах движения **E** и **C**.

Вспомогательная система ECO анализирует данные о предполагаемом участке маршрута. Благодаря этому система может помочь оптимально адаптировать стиль вождения в соответствии с предстоящим участком пути, сэкономить топливо и рекуперировать энергию. При распознавании предстоящего события и приближении автомобиля к месту его совершения вспомогательная система ECO, учитывая расстояние, скорость движения и уклон, рассчитывает оптимальную скорость для максимальной экономии топлива и рекуперации энергии.

Если торможения вспомогательной системы ECO недостаточно, то необходимо дополнительно задействовать рабочую тормозную систему. Это особенно актуально в том случае, если Вы, например, находясь в пробке, начинаете движение и расстояние до движущегося впереди автомобиля очень маленькое.

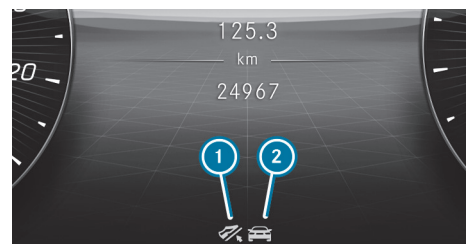

- ❶ Рекомендация «Уберите ногу с педали газа»
- ❷ Предстоящее событие на участке маршрута

Если в режиме движения **E** распознается предстоящее событие на участке маршрута или движущийся впереди автомобиль, что требует для большей эффективности движения изменения стиля вождения, то соответствующие символы **❷** и отображаются серым цветом.

Если Вы убираете ногу с педали газа, то символ становится зеленым и начинается рекуперация в режиме принудительного холостого хода. Если замедление недостаточное, то дополнительно используйте рабочую тормозную систему. Если Вы снова нажмете на педаль газа, когда вспомогательная система ECO выполняет регулирование с учетом предстоящего события на участке маршрута (не с учетом движущегося впереди автомобиля), то тем самым Вы завершите регулирование вспомогательной системы ECO.







ИНДИКАЦИЯ ВСПОМОГАТЕЛЬНОЙ СИСТЕМЫ ECO СНОВА СКРЫВАЕТСЯ В СЛЕДУЮЩИХ СЛУЧАЯХ:





- Вы длительное время не реагируете на рекомендацию вспомогательной системы ECO.
- Нажата педаль газа во время действия вспомогательной системы ECO с учетом предстоящего события на участке маршрута (не с учетом движущегося впереди автомобиля).
- Вспомогательная система ECO не может дать рекомендацию для предстоящего участка маршрута.





ПОМИМО ДВИЖУЩЕГОСЯ ВПЕРЕДИ АВТОМОБИЛЯ ВСПОМОГАТЕЛЬНАЯ СИСТЕМА ESO, В ЗАВИСИМОСТИ ОТ КОМПЛЕКТАЦИИ, УМЕЕТ РАСПОЗНАВАТЬ СЛЕДУЮЩИЕ СОБЫТИЯ НА МАРШРУТЕ

-  Круговое движение
-  Крутой поворот
-  Развилка
-  Т-образный перекресток
-  Спуск
-  Ограничение скорости

 В режиме движения  вспомогательная система ESO реагирует только на событие на участке маршрута «Движущийся впереди автомобиль» без отображения события на участке маршрута  и рекомендации .

СИСТЕМНЫЕ ПРЕДЕЛЫ

Если придерживаться проложенного маршрута при активном ведении по нему, то вспомогательная система ESO может работать еще точнее. Основные функции системы работают даже без активного ведения по маршруту. Невозможно предусмотреть все указания и дорожные ситуации. Качество зависит от картографического материала.

Вспомогательная система ESO является лишь вспомогательным средством. Ответственность за соблюдение безопасной дистанции, скорости движения и своевременное торможение несет водитель.

В СЛЕДУЮЩИХ СИТУАЦИЯХ СИСТЕМА МОЖЕТ ФУНКЦИОНИРОВАТЬ ОГРАНИЧЕННО ИЛИ НЕ РАБОТАТЬ ВООБЩЕ:

- в условиях плохой видимости, например, при недостаточном освещении дорожного полотна, резкой смене света и тени, дожде, снегопаде, тумане или при сильных брызгах;
- при ослеплении, например, фарами встречных автомобилей, прямыми солнечными лучами или отраженным светом;
- при загрязнении лобового стекла в зоне обзора многофункциональной камеры;
- при запотевании, повреждении или закрытии обзора многофункциональной камеры;
- при наличии плохо распознаваемых дорожных знаков, например, вследствие их загрязнения, загромождения, из-за падающего снега или недостаточного освещения;
- при неверной или неактуальной информации на цифровой карте автомобильных дорог навигационной системы;
- при наличии противоречивых дорожных знаков, например, дополнительных знаков в зоне проведения ремонтных работ или на соседних полосах движения;
- при загрязнении или загромождении радарных датчиков;
- при движении по дорогам с крутым спуском или подъемом;
- при наличии движущихся впереди узких транспортных средств, например, велосипедов или мотоциклов.

Рекуперативная тормозная система (подключаемый гибрид)

ФУНКЦИОНИРОВАНИЕ РЕКУПЕРАТИВНОЙ ТОРМОЗНОЙ СИСТЕМЫ

 Следующая функция доступна только для подключаемых гибридов.





Рекуперативная тормозная система преобразует кинетическую энергию автомобиля в электрическую энергию в режиме принудительного холостого хода и при торможении.

В зависимости от выбранной степени рекуперации, в режиме принудительного холостого хода и при торможении электродвигатель работает в качестве генератора, чтобы заряжать высоковольтную аккумуляторную батарею во время движения. Как только вы убираете ногу с педали газа во время движения в положении АКП **D** или **R**, включается рекуперация в режиме принудительного холостого хода.

Чем больше мощность рекуперации, тем сильнее затормаживается автомобиль при движении накатом и тем больше электрической энергии поступает в высоковольтную аккумуляторную батарею.

Торможение в режиме принудительного холостого хода в зависимости от дорожной ситуации может оказаться недостаточным. Автомобиль не затормаживается до полной остановки. При необходимости выполняйте дополнительное торможение при помощи рабочей тормозной системы. Подстраивайте скорость в соответствии с дорожной ситуацией и соблюдайте достаточную дистанцию.

i Если Вы производите резкое торможение, то дополнительно приводится в действие механическая тормозная система. Из-за этого не может вырабатываться максимальное значение рекуперированной электрической энергии. Чем предусмотрительнее Вы разгоняетесь и тормозите, тем более эффективно будет использоваться рекуперированная электрическая энергия.

СИСТЕМНЫЕ ПРЕДЕЛЫ

ЭФФЕКТИВНОСТЬ ТОРМОЖЕНИЯ ЭЛЕКТРОДВИГАТЕЛЕМ ВО ВРЕМЯ РЕКУПЕРАЦИИ В РЕЖИМЕ ПРИНУДИТЕЛЬНОГО ХОЛОСТОГО ХОДА В СЛЕДУЮЩИХ СИТУАЦИЯХ УМЕНЬШЕНА ИЛИ ВОООЩЕ ОТСУТСТВУЕТ:

- с увеличением уровня заряда высоковольтной аккумуляторной батареи;
- если высоковольтная аккумуляторная батарея еще не прогрета до рабочей температуры.

УСТАНОВКА РЕКУПЕРАТИВНОГО ТОРМОЖЕНИЯ ВРУЧНУЮ

i Функция доступна только для подключаемых гибридов. В режимах движения **H**, **B** и **EL** в положении АКП **D** вы можете установить мощность рекуперации в режиме принудительного холостого хода с помощью подрулевых переключателей.

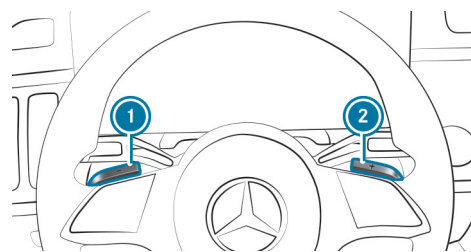

В РАСПОРЯЖЕНИИ ПОЛЬЗОВАТЕЛЯ ИМЕЮТСЯ СЛЕДУЮЩИЕ СТЕПЕНИ РЕКУПЕРАЦИИ:

- **D AUTO** Интеллектуальная, превентивная рекуперация со вспомогательной системой ECO (→ стр. 411)
- **D +** Отсутствие рекуперации: движение по инерции
- **D** Нормальная рекуперация
- **D -** Усиленная рекуперация: повышенное торможение в режиме принудительного холостого хода, например, для движения под уклон

СТАНДАРТНАЯ УСТАНОВКА:

- **D AUTO**: если в мультимедийной системе включена вспомогательная система ECO (→ стр. 413).
- **D**: если в мультимедийной системе выключена вспомогательная система ECO.





i [D] **AUTO** доступно только в том случае, если вспомогательная система ECO включена в мультимедийной системе и если функционирование радарных датчиков не нарушено. При этом также примите во внимание информацию для датчиков и камер автомобиля (→ стр. 481, 480).

- ▶ Установите положение АКП [D].
- ▶ **Увеличение рекуперации:** кратковременно потяните за подрулевой переключатель ①.
- ▶ **Уменьшение рекуперации:** кратковременно потяните за подрулевой переключатель ②.
- ▶ **Стандартная установка:** нажмите и удерживайте подрулевой переключатель ① или ② снова переключите коробку передач в положение АКП [D].

i После повторного пуска двигателя также включается стандартная установка.

При переходе в положение АКП [R] принимается текущая степень рекуперации, за исключением [D] **AUTO**. Если ранее была выбрана [D] **AUTO**, то в положении АКП [R] устанавливается торможение степени рекуперации [D]. Если после этого перейти в положение АКП [D], ранее выбранная переменная рекуперации [D] **AUTO** будет выбрана снова.

На дисплее водителя отображается фактически выбранная степень рекуперации рядом с индикацией положения КП.

УСТАНОВКА РЕКУПЕРАТИВНОГО ТОРМОЖЕНИЯ ВРУЧНУЮ (АВТОМОБИЛИ MERCEDES-AMG)

Условия

- Выбран режим движения [EL], [B], [C], [S] или [S*].

- Система ESP® включена – ESP® ON.
- Активная система поддержания дистанции DISTRONIC не используется.

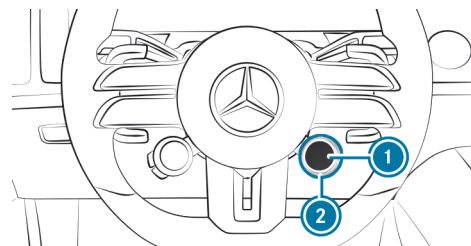

Чем выше степень рекуперации, тем сильнее замедляется автомобиль при движении накатом и тем больше электрической энергии поступает в высоковольтную аккумуляторную батарею.





i После повторного пуска двигателя или после повторного переключения в положение АКП [D] автоматически включается нормальная рекуперация.

- ▶ Нажмите кнопку индикации состояния ①.
Кнопка индикации состояния отображает символ  с трехсегментной индикацией для установки рекуперации.





i Если индикация светится серым, значит условия не выполнены и регулирование настройки невозможно. Когда зарядный потенциал высоковольтной аккумуляторной батареи снижен, например, из-за высокого уровня заряда или если высоковольтная аккумуляторная батарея пока не достигла рабочей температуры, то в данный момент невозможно установить степень рекуперации. В этом случае на дисплее водителя появляется сообщение: **Требуемая степень рекуперации в настоящий момент недоступна.**







Если кнопка индикации состояния отображает символ  с красным знаком **!**, то рекуперативная тормозная система неисправна. Учитывайте информацию о сигнальных лампах и сообщениях на дисплее водителя.

- ▶ **Увеличение рекуперации:** поверните поворотный переключатель  по часовой стрелке в направлении .
- ▶ **Уменьшение рекуперации:** поверните поворотный переключатель  против часовой стрелки в направлении .

В ВАШЕМ РАСПОРЯЖЕНИИ ИМЕЮТСЯ СЛЕДУЮЩИЕ СТЕПЕНИ РЕКУПЕРАЦИИ, КОТОРЫЕ ОТОБРАЖАЮТСЯ НА КНОПКЕ ИНДИКАЦИИ СОСТОЯНИЯ :

-  и ни один сегмент не горит: отсутствие рекуперации, движение автомобиля по инерции
-  и горит один сегмент: нормальная рекуперация
-  и горят два сегмента: усиленная рекуперация, усиленное торможение в режиме принудительного холостого хода, например, для движения под уклон
-  и горят три сегмента: максимальная рекуперация, максимальное торможение в режиме принудительного холостого хода

-  В режимах движения ,  и  мощность рекуперации при движении под уклон при необходимости автоматически корректируется: чем круче уклон, тем больше мощность рекуперации. Несмотря на это, в зависимости от ситуации, может потребоваться дополнительно нажатие педали тормоза.

Если необходимо уменьшить зарядный потенциал высоковольтной аккумуляторной батареи из-за повышающегося уровня заряда, например, на длительном спуске, степень рекуперации автоматически снижается. В этом случае на дисплее водителя появляется сообщение: [Рекуперативное замедление временно снижено](#).

Вспомогательная система ECO (подключаемый гибрид)



ФУНКЦИОНИРОВАНИЕ ВСПОМОГАТЕЛЬНОЙ СИСТЕМЫ ECO

-  Наличие следующей функции зависит от комплектации автомобиля и конкретной страны. Кроме того, она доступна только для подключаемых гибридов.

Вспомогательная система ECO анализирует данные о предполагаемом участке маршрута. На основе анализа данных она помогает оптимизировать стиль вождения в соответствии с предстоящим участком, уменьшить расход топлива и рекуперировать энергию. При распознавании предстоящего события и приближении автомобиля к месту его совершения вспомогательная система ECO, учитывая расстояние, скорость движения и уклон, рассчитывает оптимальную скорость для максимальной экономии топлива и рекуперации энергии.

Если торможения вспомогательной системы ECO недостаточно, то необходимо дополнительно задействовать рабочую тормозную систему. Это особенно актуально в том случае, если Вы, например, находясь в пробке, начинаете движение и расстояние до двигающегося впереди автомобиля очень маленькое.

ФУНКЦИЯ АКТИВИРУЕТСЯ ПРИ СЛЕДУЮЩИХ УСЛОВИЯХ:

- Функция включена в мультимедийной системе (→ стр. 413).
- Выбрана степень рекуперации  (→ стр. 409).
- Ручное переключение передач  не включено.
- Не выбран режим движения .





- ① Рекомендация «Уберите ногу с педали газа»
- ② Предстоящее событие на участке маршрута

При распознавании на участке маршрута предстоящего события, которое за счет корректировки стиля вождения можно преодолеть более эффективно, соответствующие символы (② и ) отображаются серым цветом.







Когда Вы убираете ногу с педали газа, символ  становится зеленым и начинается рекуперация в режиме принудительного холостого хода. Если замедление недостаточное, дополнительно используйте рабочую тормозную систему.

Если нажать педаль газа, когда вспомогательная система ECO выполняет регулирование с учетом предстоящего события на участке маршрута, то действие системы прекращается. Это правило не действует при двигающемся впереди автомобиле.

ИНДИКАЦИЯ ВСПОМОГАТЕЛЬНОЙ СИСТЕМЫ ECO СНОВА СКРЫВАЕТСЯ В СЛЕДУЮЩИХ СЛУЧАЯХ:

- Вы длительное время не реагируете на рекомендацию вспомогательной системы ECO.
- Нажатие педали газа во время действия вспомогательной системы ECO с учетом предстоящего события на участке маршрута. Это правило не действует при двигающемся впереди автомобиле.
- Вспомогательная система ECO не может дать рекомендацию для предстоящего участка маршрута.

ПОМИМО ДВИГАЮЩЕГОСЯ ВПЕРЕДИ АВТОМОБИЛЯ , ВСПОМОГАТЕЛЬНАЯ СИСТЕМА ECO, В ЗАВИСИМОСТИ ОТ КОМПЛЕКТАЦИИ, УМЕЕТ РАСПОЗНАВАТЬ СЛЕДУЮЩИЕ СОБЫТИЯ НА МАРШРУТЕ ②:

-  Круговое движение
-  Крутой поворот
-  Развилка
-  Т-образный перекресток
-  Спуск
-  Ограничение скорости

СИСТЕМНЫЕ ПРЕДЕЛЫ

Если придерживаться проложенного маршрута при активном ведении по нему, то вспомогательная система ECO может работать еще точнее. Основные функции системы работают даже без активного ведения по маршруту. Невозможно предусмотреть все указания и дорожные ситуации. Качество зависит от картографического материала.

Вспомогательная система ECO является лишь средством. Ответственность за соблюдение безопасной дистанции, скорости движения и своевременное торможение несет водитель.

В СЛЕДУЮЩИХ СИТУАЦИЯХ СИСТЕМА МОЖЕТ ФУНКЦИОНИРОВАТЬ ОГРАНИЧЕННО ИЛИ НЕ РАБОТАТЬ ВООБЩЕ:

- в условиях плохой видимости, например, при недостаточном освещении дорожного полотна, резкой смене света и тени, дожде, снегопаде, тумане или при сильных брызгах;
- при ослеплении, например, фарами встречных автомобилей, прямыми солнечными лучами или отраженным светом;
- при загрязнении лобового стекла в зоне обзора многофункциональной камеры;



- при запотевании, повреждении или закрытии обзора многофункциональной камеры;
- при наличии плохо распознаваемых дорожных знаков, например, вследствие их загрязнения, загромождения, из-за падающего снега или недостаточного освещения;
- при неверной или неактуальной информации на цифровой карте автомобильных дорог навигационной системы;
- при наличии противоречивых дорожных знаков, например, дополнительных знаков в зоне проведения ремонтных работ или на соседних полосах движения;
- при загрязнении или загромождении радарных датчиков;
- при движении по дорогам с крутым спуском или подъемом;
- при наличии двигающихся впереди узких транспортных средств, например, велосипедов или мотоциклов.

ВКЛЮЧЕНИЕ ИЛИ ВЫКЛЮЧЕНИЕ ВСПОМОГАТЕЛЬНОЙ СИСТЕМЫ ЕСО

Мультимедийная система:

 >  >> **Установки** >> **Вспомогательные сист.** >> **Движение**

 Включите или выключите функцию.

Функционирование стратегии управления режимом работы привода в зависимости от маршрута (подключаемый гибрид)

 Следующая функция зависит от страны и доступна только в сочетании со встроенной навигационной системой.

СТРАТЕГИЯ УПРАВЛЕНИЯ РЕЖИМОМ РАБОТЫ ПРИВОДА В ЗАВИСИМОСТИ ОТ МАРШРУТА АКТИВНА ПРИ СЛЕДУЮЩИХ УСЛОВИЯХ:

- Выбран режим движения .

- В меню **DYNAMIC SELECT** для режима движения  выбрана опция **На основе маршрута** (→ стр. 421).
- Ведение к цели активировано.
- Уровень заряда высоковольтной аккумуляторной батареи достаточный.

При активной функции производится анализ данных о предстоящем участке маршрута. К ним относятся, например, тип дороги, ограничения скорости и данные о высоте.

ЗАТЕМ СИСТЕМА ГИБРИДНОГО ПРИВОДА АДАПТИРУЕТ СТРАТЕГИЮ УПРАВЛЕНИЯ РЕЖИМОМ РАБОТЫ ПРИВОДА В СООТВЕТСТВИИ С ПРЕДСТАЮЩИМ УЧАСТКОМ МАРШРУТА:

- Производится корректировка использования электроэнергии и двигателя внутреннего сгорания.
- Обеспечивается целенаправленное управление уровнем заряда высоковольтной аккумуляторной батареи.
- Электроэнергия сохраняется, в частности, для работы электропривода, например, на внутригородских отрезках пути и в экологических зонах.
- Автомобиль автоматически выбирает режим работы.

Функционирование активной педали газа (подключаемый гибрид)

За счет создания дополнительной точки сопротивления и последующего увеличения сопротивления педали активная педаль газа позволяет двигаться только в электрическом режиме.

ХАРАКТЕРИСТИКИ ДОПОЛНИТЕЛЬНОЙ ТОЧКИ СОПРОТИВЛЕНИЯ:

- доступна только в режиме движения .
- срабатывает в конце индикации доступной дополнительной электрической мощности привода (POWER)



- указывает на достижение максимально доступной мощности при движении в электрическом режиме
- Последующее увеличение сопротивления педали означает продолжение движения с использованием двигателя внутреннего сгорания.

Динамичное звучание AMG Real Performance Sound

ВЫБОР ЗВУЧАНИЯ С ПОМОЩЬЮ КНОПКИ НА РУЛЕВОМ КОЛЕСЕ

- i** Можно выбрать комфортное (Balanced) или спортивное (Powerful) звучание с помощью кнопки на рулевом колесе или в мультимедийной системе (→ стр. 423).

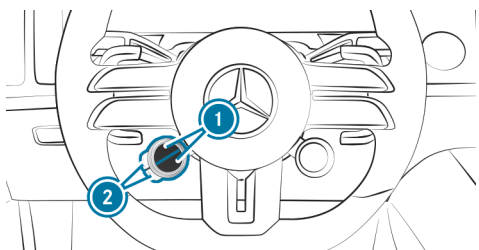

- ▶ Нажимайте на верхнюю или нижнюю часть кнопки индикации состояния **1**, пока на ней не появится символ .

- i** Если символ не отображается на кнопке, значит он скрыт. Отображение функций и их последовательность можно настроить в мультимедийной системе (→ стр. 415).

- ▶ Нажмите соответствующую клавишу **2**.

ЦВЕТ СИМВОЛА ОБОЗНАЧАЕТ ВЫБРАННЫЙ В ДАННЫЙ МОМЕНТ ВАРИАНТ ЗВУЧАНИЯ:

- Синий:** Balanced – комфортное звучание
- красный:** Powerful – спортивное звучание

Функционирование кнопок на рулевом колесе AMG

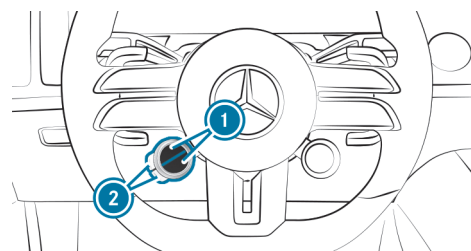

Под кнопками AMG подразумевается дополнительный элемент управления в виде двух кнопок на рулевом колесе.

Для этого элемента управления можно задать две функции автомобиля на выбор. С помощью повторного нажатия кнопок индикации состояния **1** в верхней или нижней части можно переключаться между имеющимися функциями для соответствующей кнопки **2**. Кнопки индикации состояния **1** показывают выбранную функцию.

В ЗАВИСИМОСТИ ОТ КОМПЛЕКТАЦИИ АВТОМОБИЛЯ ДОСТУПНЫ СЛЕДУЮЩИЕ ФУНКЦИИ:

- Система ESP® (→ стр. 486)
- Система AMG RIDE CONTROL + (→ стр. 546)





Система AMG ACTIVE RIDE CONTROL (→ стр. 549)



Ручное переключение передач (→ стр. 430)



Динамичное звучание AMG Real Performance Sound (→ стр. 414)



Ракурсы камеры (→ стр. 553)



AMG DYNAMICS (→ стр. 418)

Дополнительно возможен выбор всех функций, созданных Вами в мультимедийной системе в качестве избранного. Информация по избранному (→ стр. 653).

- i** Отдельные функции можно скрыть. Отображение функций и их последовательность можно настроить в мультимедийной системе (→ стр. 415).

Если для одной из кнопок индикации состояния **1** задана функция, то этой функцией можно управлять с помощью соответствующей кнопки **2**.

Назначение кнопок индикации состояния **1** сохраняется даже после перезапуска двигателя автомобиля. Однако рабочее состояние соответствующей функции сбрасывается до базовой настройки.

Настройка кнопок на рулевом колесе AMG

Мультимедийная система:



ОБЗОР МЕНЮ AMG SETTINGS SELECT

В меню **SETTINGS SELECT** можно настроить кнопки индикации состояния слева на рулевом колесе.



(примерное отображение) Вид и расположение контентов зависит от комплектации.

- 1** Область выбора доступных функций
- 2** Настраиваемые кнопки на рулевом колесе
- 3** Вызов окна настроек

- ▶ Выбрать соответствующую кнопку на рулевом колесе.

НАСТРОЙКА КНОПОК НА РУЛЕВОМ КОЛЕСЕ

- i** Меню **SETTINGS SELECT** также может вызываться кнопкой AMG на центральной консоли или продолжительным нажатием на соответствующую кнопку индикации состояния.

- ▶ На центральном дисплее выберите верхнюю или нижнюю кнопку индикации состояния.
- ▶ Нажмите на **3** и выберите желаемую функцию для назначения из **1**.

- i** Окно настроек можно также вызвать длительным нажатием на текущее назначение в области выбора **1**.

ДОБАВЛЕНИЕ НОВОЙ ФУНКЦИИ ДЛЯ ВЫБОРА

- ▶ На центральном дисплее выберите верхнюю или нижнюю кнопку индикации состояния.





▶ Нажмите на  в области выбора  и выберите желаемую функцию из списка.

Желаемая функция закрепления за областью выбора  и может быть выбрана для кнопок на рулевом колесе в данной области.

УДАЛЕНИЕ НАЗНАЧЕНИЯ КНОПОК

▶ На центральном дисплее выберите верхнюю или нижнюю кнопку индикации состояния.

▶ Нажмите на .

▶ При выполнении соответствующей функции нажмите  в области выбора , чтобы удалить выбранное назначение кнопки индикации состояния.





< DYNAMIC SELECT

Функционирование DYNAMIC SELECT

DYNAMIC SELECT позволяет быстро выбрать режим движения в соответствии с текущей дорожной ситуацией или желаемыми характеристиками автомобиля. На выбор предлагаются следующие режимы движения.

 В зависимости от двигателя и комплектации в автомобиле могут быть доступны различные режимы движения.

Выбранный режим движения отображается на дисплее водителя.

INDIVIDUAL

- индивидуальные настройки (→ стр. 421)

SPORT+

- очень спортивный режим движения с уменьшением дорожного просвета
- подчеркивает свойственную автомобилю недостаточную и избыточную управляемость для более активного стиля вождения
- предназначен только для хороших дорожных условий, сухого дорожного полотна и хорошей видимости дороги

SPORT

- доступна максимальная мощность привода
- спортивный режим движения с уменьшением дорожного просвета

- обеспечивает устойчивость автомобиля, но при этом лучше подходит для спортивного стиля вождения
- водителям со спортивными амбициями предоставляется возможность более активного стиля вождения
- предназначен только для хороших дорожных условий, сухого дорожного полотна и хорошей видимости дороги

HYBRID (ПОДКЛЮЧАЕМЫЙ ГИБРИД)

- комфортный режим движения с оптимальным расходом топлива
- компромисс между тяговым усилием и устойчивостью
- рекомендуется для любого состояния дорожного покрытия
- полное проявление всех интеллектуальных функций гибрида
- регулируемая рекуперация в режиме принудительного холостого хода
- выбор системой гибридного привода подходящего типа привода, в зависимости от дорожной ситуации и дальности пути

COMFORT

- комфортный режим движения с оптимальным расходом топлива
- компромисс между тяговым усилием и устойчивостью
- рекомендуется для любого состояния дорожного покрытия

CURVE

- доступен только в автомобилях с системой E-ACTIVE BODY CONTROL
- комфортный режим движения с функцией наклона кузова в поворотах



- компромисс между тяговым усилием и устойчивостью
- рекомендуется для любого состояния дорожного покрытия

ELECTRIC (ПОДКЛЮЧАЕМЫЙ ГИБРИД)



- электрический режим –, движение без использования двигателя внутреннего сгорания возможно на скорости примерно до 140 км/ч
- регулируемая рекуперация в режиме принудительного холостого хода
- изменение настроек активной системы поддержания дистанции DISTRONIC для движения в электрическом режиме
- в зависимости от комплектации, настраиваемая максимальная скорость для системы круиз-контроля TEMPOMAT, ограничителя скорости и активной системы поддержания дистанции DISTRONIC может быть ограничена до максимально возможной скорости движения в электрическом режиме
- запуск двигателя внутреннего сгорания посредством нажатия на педаль газа с преодолением точки сопротивления («кикдаун»)



BATTERY HOLD (ПОДКЛЮЧАЕМЫЙ ГИБРИД)

- приоритетное поддержание уровня заряда высоковольтной аккумуляторной батареи, например, для будущих поездок по городу/в экологической зоне
- выбор системой гибридного привода подходящего типа привода, в зависимости от дорожной ситуации и дальности пути
- регулируемая рекуперация в режиме принудительного холостого хода

ECO

- режим движения с особо оптимальным расходом топлива
- компромисс между тяговым усилием и устойчивостью
- рекомендуется для любого состояния дорожного покрытия

 Настройки системы ESP® в режимах движения  и  ориентированы на обеспечение курсовой устойчивости. В связи с этим рекомендуется выбирать один из этих режимов движения, особенно при транспортировке груза на крыше, в режиме эксплуатации с прицепом, а также при перевозке максимального числа пассажиров.

Подключаемый гибрид: относится также к режимам движения ,  и .

СЛЕДУЮЩИЕ СИСТЕМЫ ИЗМЕНЯЮТ СВОИ ХАРАКТЕРИСТИКИ, В ЗАВИСИМОСТИ ОТ РЕЖИМА ДВИЖЕНИЯ:

- Привод
 - Система управления работой двигателя и коробки передач
 - Активная система поддержания дистанции DISTRONIC
 - Доступность режима движения накатом
- Система ESP®
- **Автомобили с системой AIRMATIC:** ходовая часть
 - Подвеска и амортизаторы
 - Уровень кузова автомобиля
- Рулевое управление

Функция DYNAMIC SELECT (автомобили Mercedes-AMG)

DYNAMIC SELECT позволяет быстро выбрать режим движения в соответствии с текущей дорожной ситуацией или желаемыми характеристиками автомобиля.

НА ВЫБОР ПРЕДЛАГАЮТСЯ СЛЕДУЮЩИЕ РЕЖИМЫ ДВИЖЕНИЯ:

-  Скользко
 - оптимизированные характеристики движения и трогания с места в зимнее время года и на скользких дорогах





- Привод только с двигателем внутреннего сгорания
- **B** Battery Hold
 - приоритетное поддержание уровня заряда высоковольтной аккумуляторной батареи, например, для будущих поездок по городу/в экологической зоне
 - Выбор системой гибридного привода подходящего типа привода, в зависимости от дорожной ситуации
- **EL** Electric
 - Электрический режим: движение без использования двигателя внутреннего сгорания возможно до скорости около 140 км/ч.
 - Ограничение максимальной установленной скорости для ограничителя скорости и активной системы поддержания дистанции DISTRONIC до максимально достижимой скорости движения в электрическом режиме
 - Запуск двигателя внутреннего сгорания и переключение в режим движения **C** при нажатии на активную педаль газа с преодолением первой точки сопротивления
- **C** Comfort
 - комфортный режим движения с оптимальным расходом топлива
 - Выбор системой гибридного привода подходящего типа привода, в зависимости от дорожной ситуации
- **I*** Individual
 - индивидуальные настройки привода, AMG DYNAMICS, ходовой части и звучания
- **S** Sport
 - спортивный режим движения
 - Привод с использованием двигателя внутреннего сгорания и усиленного эффекта дополнительного ускорения
 - предназначен только для хороших дорожных условий, сухого дорожного полотна и хорошей видимости дороги

- **S*** Sport+
 - особо спортивный режим движения
 - Привод с использованием двигателя внутреннего сгорания и усиленного эффекта дополнительного ускорения
 - предназначен только для хороших дорожных условий, сухого дорожного полотна и хорошей видимости дороги

При движении по городу и движении с частыми остановками Mercedes-AMG рекомендует выбирать режим движения **C** или **EL**.

В ЗАВИСИМОСТИ ОТ ВЫБРАННОГО РЕЖИМА ДВИЖЕНИЯ ИЗМЕНЯЮТСЯ ХАРАКТЕРИСТИКИ СЛЕДУЮЩИХ СИСТЕМ АВТОМОБИЛЯ:

- Привод
- AMG DYNAMICS
 - Три динамические функции Basic, Advanced и Pro автоматически выбираются в зависимости от режима движения.
 - Рулевое управление, момент переключения передач, полный привод и функции стабилизации приводятся в соответствие с выбранным режимом движения.
- Динамичное звучание Real Performance Sound
- Звучание системы привода в салоне
- Ходовая часть
- Рулевое управление

i Характеристики автомобиля можно настраивать с помощью мультимедийной системы (→ стр. 423).

i Динамические функции AMG DYNAMICS можно настраивать с помощью кнопок на рулевом колесе AMG.





Выбор режима движения

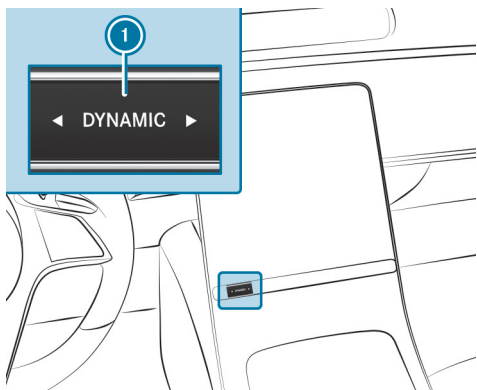

- ▶ Нажмите на кнопку DYNAMIC SELECT **1** слева или справа.
Выбранный режим движения отображается на дисплее водителя.

Выбор режима движения (автомобили Mercedes-AMG)

ВЫБОР С ПОМОЩЬЮ ПРАВОЙ КНОПКИ НА РУЛЕВОМ КОЛЕСЕ

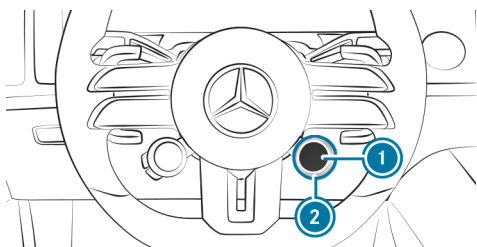

- ▶ Поверните поворотный переключатель **2**.
Выбранный режим движения появляется на кнопке индикации состояния **1** и на дисплее водителя.

i Отдельные режимы движения могут быть скрыты. Отображение режимов движения и их последовательность можно настроить в мультимедийной системе (→ стр. 423).

i Нажатием кнопки индикации состояния **1** Вы устанавливаете рекуперацию в режиме принудительного холостого хода (→ стр. 410).

ВЫБОР С ПОМОЩЬЮ ЦЕНТРАЛЬНОГО ДИСПЛЕЯ (МУЛЬТИМЕДИЙНАЯ СИСТЕМА)

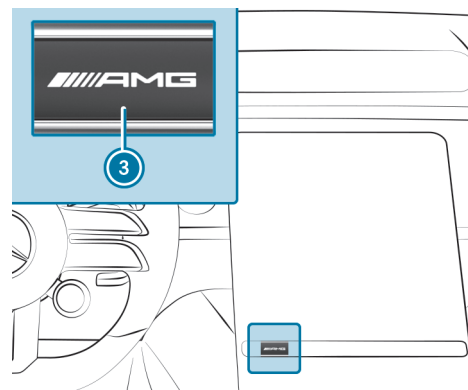

- ▶ Нажмите на кнопку **3** и выберите на центральном дисплее режим движения.





Конфигурирование DYNAMIC SELECT в MMS

Мультимедийная система:





НАСТРОЙКА РЕЖИМА ДВИЖЕНИЯ «I»

- ▶ Выберите  Individual .
- ▶ Выберите .
- ▶ Выберите из списка и настройте категорию.

 Спортивный режим системы ESP может настраиваться в сочетании со спортивным режимом ходовой части.

НАСТРОЙКА РЕЖИМА ДВИЖЕНИЯ «Н» (ПОДКЛЮЧАЕМЫЙ ГИБРИД)

- ▶ Выберите Hybrid.
- ▶ Выберите На основе маршрута или Стандартный режим.

Если ведение к цели активно и включена опция На основе маршрута, то использование электроэнергии рационально распределяется по всему участку пути. В населенных пунктах предпочтение отдается электрическому режиму, а на автомагистрали - движению с использованием двигателя внутреннего сгорания.

При включении опции Стандартный режим автомобиль двигается в своем стандартном режиме движения ( Electric или  Hybrid). Распределение электроэнергии по всему участку пути не производится. Движение осуществляется до полной разрядки высоковольтной аккумуляторной батареи, а затем продолжается с использованием двигателя внутреннего сгорания.

ВКЛЮЧЕНИЕ/ВЫКЛЮЧЕНИЕ ИНДИКАЦИИ ВОССТАНОВЛЕНИЯ

- ▶ Включите или выключите Запрос при старте.

 Эту функцию необходимо включать отдельно для каждого профиля пользователя. Только если данная функция включена, для соответствующего профиля пользователя сохраняются режим движения и настройка функции ECO Start-Stop, использовавшиеся в последней поездке.

Функция включена: при следующем запуске двигателя появляется запрос о необходимости восстановления последнего активного режима движения. Если функция ECO Start-Stop была выключена, то дополнительно появляется запрос о том, следует ли оставить функцию выключенной.

 Запрос появляется только в том случае, если последние активные настройки отличаются от стандартных настроек.

Функция выключена: при следующем запуске двигателя автоматически устанавливается режим движения . Функция ECO Start-Stop автоматически включается.

ВКЛЮЧЕНИЕ/ВЫКЛЮЧЕНИЕ ИНДИКАЦИИ ВОССТАНОВЛЕНИЯ (ПОДКЛЮЧАЕМЫЙ ГИБРИД)

- ▶ Включите или выключите Запрос при старте.



 Эту функцию необходимо включать отдельно для каждого профиля пользователя. Только в случае, если данная функция включена, для соответствующего профиля пользователя сохраняется режим движения, использовавшийся в последней поездке.

Функция включена: при следующем запуске двигателя появляется запрос о необходимости восстановления последнего активного режима движения.







-  Запрос появляется только в том случае, если последние активные настройки отличаются от стандартных настроек.

Функция выключена: если в последний раз использовался режим движения , и все условия для этого режима выполнены, то после запуска двигателя он включается автоматически. Если был активен другой режим движения, и условия для режима движения  не выполнены, то автоматически устанавливается режим движения .

Индикация данных автомобиля

Мультимедийная система:





-  Выберите **Автомобиль**.
-  Отображаются данные автомобиля.

Индикация данных двигателя

Мультимедийная система:



-  Выберите **Двигатель**.
-  Отображаются данные двигателя.

-  Фактически достигаемые максимальные значения мощности и крутящего момента двигателя могут отличаться от сертифицированных значений в пределах допусков согласно предписаниям для конкретной страны (основание: Правила ЕЭК ООН № 85 или предписания конкретной страны).



ФАКТОРАМИ ВЛИЯНИЯ ЯВЛЯЮТСЯ, НАПРИМЕР:

- Высота над уровнем моря

- Качество топлива
- Температура наружного воздуха
- Рабочая температура двигателя

В соответствии с этим скорректируйте стиль вождения. Пока двигатель не достигнет рабочей температуры, на дисплее водителя горит сигнальная лампа .



-  Отображаемые значения являются ориентировочными. Значения мощности и крутящего момента двигателя, отображаемые на центральном дисплее, могут отличаться от фактических значений.

-  Сигнальная лампа  для отображения ограничения мощности после запуска двигателя используется не во всех моделях автомобилей.

Вызов индикации расхода топлива

Мультимедийная система:



-  Выберите **Расход**.
-  Отображаются текущие и средние значения расхода топлива.





Настройка системы AMG DYNAMIC SELECT в мультимедийной системе MBUX

Мультимедийная система:



ОБЗОР МЕНЮ AMG DYNAMIC SELECT

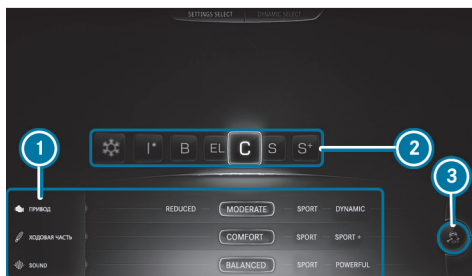

- ① Настройки режима движения AMG
- ② Режимы движения
- ③ Система ESP® (→ стр. 486)

i Меню AMG DYNAMIC SELECT можно вызвать, в зависимости от комплектации, с помощью клавиши AMG на центральной консоли.

▶ Выберите соответствующий режим движения.

Настройки режимов движения можно выбрать индивидуально. Окно настроек для режима движения можно также вызвать длительным нажатием на текущее назначение в области выбора ②.

▶ Выберите необходимую вкладку слева и выполните соответствующую настройку.

ВАРИАНТЫ НАСТРОЙКИ РЕЖИМОВ ДВИЖЕНИЯ (В ЗАВИСИМОСТИ ОТ КОМПЛЕКТАЦИИ):

- Система AMG DYNAMICS:
режимы Basic / Advanced / Pro
- привод (может устанавливаться только в режиме движения ):
режимы Reduced / Moderate / Sport / Dynamic
- Ходовая часть:
режимы Comfort / Sport / Sport+

НАСТРОЙКА РЕЖИМА ДВИЖЕНИЯ «I»

- ▶ Выберите  Individual.
- ▶ Выберите и настройте категорию.

i Спортивный режим системы ESP может настраиваться в сочетании со спортивным режимом ходовой части.





< Автоматическая коробка передач

Рычаг управления АКП DIRECT SELECT

ФУНКЦИОНИРОВАНИЕ СЕЛЕКТОРА АКП DIRECT SELECT

⚠ ОСТОРОЖНО

Опасность аварии вследствие неквалифицированного переключения передач

Если частота вращения двигателя превышает частоту вращения холостого хода, и Вы включаете положение коробки передач **D** или **R**, то возможно резкое ускорение автомобиля.

- ▶ При включении положения АКП **D** или **R** в неподвижном автомобиле всегда сильно нажимайте на педаль тормоза и при этом не нажимайте на педаль акселератора.

⚠ ОСТОРОЖНО

Опасность аварии- и травмирования при оставлении детей в автомобиле без присмотра

ЕСЛИ ВЫ ОСТАВЛЯЕТЕ ДЕТЕЙ В АВТОМОБИЛЕ БЕЗ ПРИСМОТРА, ТО ОНИ МОГУТ:

- открыть двери и тем самым создать опасную ситуацию для других людей или участников дорожного движения,
- выйти из автомобиля и попасть в поток транспорта,
- задействовать элементы комплектации автомобиля и, например, быть защемлены.

КРОМЕ ТОГО, ДЕТИ МОГУТ ПРИВЕСТИ АВТОМОБИЛЬ В ДВИЖЕНИЕ, НАПРИМЕР, СЛЕДУЮЩИМ ОБРАЗОМ:

- отпустив стояночный тормоз,
 - изменив положение коробки передач,
 - запустив автомобиль.
- ▶ Никогда не оставляйте детей в автомобиле без присмотра.
 - ▶ При выходе из автомобиля всегда берите с собой ключ и запирайте автомобиль.
 - ▶ Храните ключ в недоступном для детей месте.





ВНИМАНИЕ





Опасность аварии или получения травмы при невключенном положении АКП

Текущее положение АКП с выделением отображается на дисплее водителя.

Если выбранное положение АКП отображается не выделенным, то автомобиль может тронуться в неправильном направлении или откатиться.





-  После переключения положения АКП всегда проверяйте отображение ее положения на дисплее водителя.

Если положение АКП на дисплее водителя даже после некоторого времени не отображается выделенным:

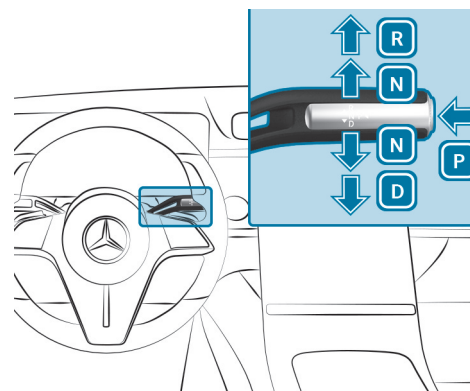
-  Обратите внимание на сообщения на дисплее.
-  Осторожно троньтесь и проверьте включенное положение АКП.
-  При остановке зафиксируйте стояночный тормоз и защитите автомобиль от откатывания.
-  Немедленно обратитесь в специализированную автомастерскую для проверки коробки передач.

С помощью селектора АКП DIRECT SELECT можно изменять положение АКП. Текущее положение АКП с выделением отображается на дисплее водителя.







-  Парковочное положение
-  Передача заднего хода
-  Холостой ход
-  Положение для движения

ВКЛЮЧЕНИЕ ПЕРЕДАЧИ ЗАДНЕГО ХОДА «R»

ОСТОРОЖНО

Опасность аварии вследствие неквалифицированного переключения передач

Если частота вращения двигателя превышает частоту вращения холостого хода, и Вы включаете положение коробки передач  или , то возможно резкое ускорение автомобиля.

-  При включении положения АКП  или  в неподвижном автомобиле всегда сильно нажимайте на педаль тормоза и при этом не нажимайте на педаль акселератора.



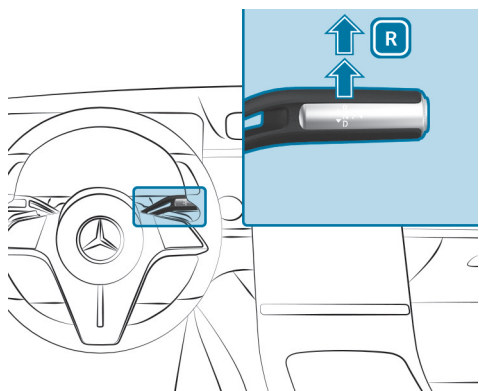

- ▶ Нажмите на педаль тормоза и переведите селектор АКП DIRECT SELECT вверх с преодолением первой точки сопротивления.

ВКЛЮЧЕНИЕ ХОЛОСТОГО ХОДА «N»

ОСТОРОЖНО

Опасность аварии вследствие неквалифицированного переключения передач

Если частота вращения двигателя превышает частоту вращения холостого хода, и Вы включаете положение коробки передач **D** или **R**, то возможно резкое ускорение автомобиля.

- ▶ При включении положения АКП **D** или **R** в неподвижном автомобиле всегда сильно нажимайте на педаль тормоза и при этом не нажимайте на педаль акселератора.

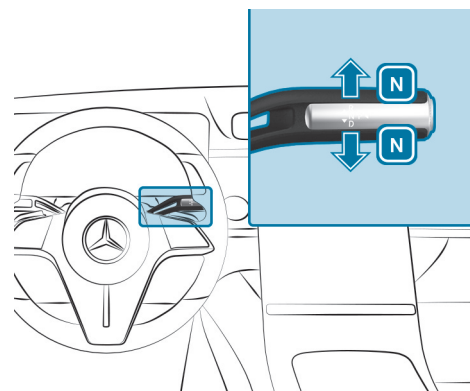

- ▶ Нажмите на педаль тормоза и переведите селектор АКП DIRECT SELECT вверх или вниз до первой точки сопротивления.

-  Для включения холостого хода **N** при включенном двигателе автомобиля переведите рычаг селектора АКП на несколько секунд вверх или вниз до первой точки сопротивления.

Теперь, отпустив педаль тормоза, можно двигать автомобиль, например, толкать или буксировать его.

ЕСЛИ АВТОМАТИЧЕСКАЯ КОРОБКА ПЕРЕДАЧ ПРИ ВЫКЛЮЧЕННОМ ДВИГАТЕЛЕ АВТОМОБИЛЯ ИЛИ ОТКРЫВАНИИ ДВЕРИ ВОДИТЕЛЯ ДОЛЖНА ОСТАВАТЬСЯ В ПОЛОЖЕНИИ ХОЛОСТОГО ХОДА ¹³, ТО ВЫПОЛНИТЕ СЛЕДУЮЩИЕ ДЕЙСТВИЯ:

- ▶ Нажмите на педаль тормоза и в неподвижном автомобиле включите холостой ход **N**.
- ▶ Отпустите педаль тормоза.
- ▶ Выключите зажигание.

На дисплее водителя появляется сообщение [Опасность откатывания Вруч.активирована перед.N Автоматич.переключение в положение P невозможно.](#)



❗ Если после этого Вы выходите из автомобиля и оставляете в нем ключ, то автоматическая коробка передач и далее остается в положении холостого хода **[N]**.

Автомобили с цифровым ключом: Убедитесь в том, что ключ автомобиля или цифровой ключ автомобиля находится в автомобиле и автоматическая коробка передач остается в положении холостого хода **[N]**.

ЕСЛИ АВТОМАТИЧЕСКАЯ КОРОБКА ПЕРЕДАЧ НЕ ОСТАЕТСЯ В ПОЛОЖЕНИИ ХОЛОСТОГО ХОДА ⁽¹³⁾:

- Снова запустите двигатель автомобиля и повторите процесс.

ФУНКЦИЯ АВТОМАТИЧЕСКОГО ВКЛЮЧЕНИЯ ПАРКОВОЧНОГО ПОЛОЖЕНИЯ ⁽¹⁴⁾ СНОВА АКТИВИРУЕТСЯ ПРИ ВЫПОЛНЕНИИ ОДНОГО ИЗ СЛЕДУЮЩИХ УСЛОВИЙ:

- Переключение АКП в положение **[D]** или **[R]**.
- Нажатие кнопки **[P]**.

ВКЛЮЧЕНИЕ ПАРКОВОЧНОГО ПОЛОЖЕНИЯ «P»

⚠ ОСТОРОЖНО

Опасность аварии- и травмирования при оставлении детей в автомобиле без присмотра

ЕСЛИ ВЫ ОСТАВЛЯЕТЕ ДЕТЕЙ В АВТОМОБИЛЕ БЕЗ ПРИСМОТРА, ТО ОНИ МОГУТ:

- открыть двери и тем самым создать опасную ситуацию для других людей или участников дорожного движения,
- выйти из автомобиля и попасть в поток транспорта,
- задействовать элементы комплектации автомобиля и, например, быть защемлены.

КРОМЕ ТОГО, ДЕТИ МОГУТ ПРИВЕСТИ АВТОМОБИЛЬ В ДВИЖЕНИЕ, НАПРИМЕР, СЛЕДУЮЩИМ ОБРАЗОМ:

- отпустив стояночный тормоз,
 - изменив положение коробки передач,
 - запустив автомобиль.
- ▶ Никогда не оставляйте детей в автомобиле без присмотра.
- ▶ При выходе из автомобиля всегда берите с собой ключ и запирайте автомобиль.
- ▶ Храните ключ в недоступном для детей месте.











i УКАЗАНИЕ

Повреждение при включении парковочного положения **P** в движущемся накатом автомобиле

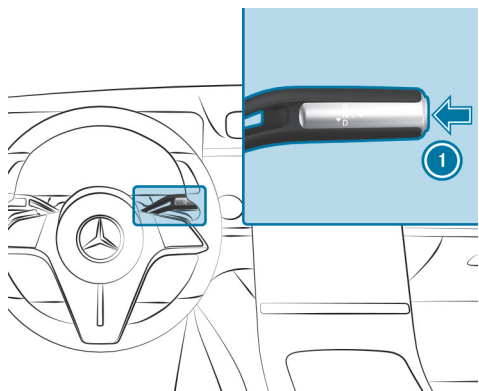
Если Вы переключите коробку передач в парковочное положение **P**, когда автомобиль движется накатом, то возможно повреждение коробки передач.

-  Если автомобиль движется накатом, не открывайте двери.
-  Включайте парковочное положение **P** только в неподвижном автомобиле.



-  Учитывайте указания по остановке автомобиля (→ стр. 466).
-  Нажимайте на педаль тормоза, пока автомобиль не остановится.
-  В неподвижном состоянии автомобиля нажмите на кнопку **i**.
Если отображается индикация положения АКП **P**, то парковочное положение включено. Если индикация положения АКП **P** не отображается, то приведите в действие стояночный тормоз и зафиксируйте автомобиль во избежание откатывания.

- i** В зависимости от ситуации переключение в положение **P** может занять некоторое время. Поэтому постоянно следите за индикацией положения АКП.

ПЕРЕКЛЮЧЕНИЕ В ПАРКОВОЧНОЕ ПОЛОЖЕНИЕ ⁽¹⁴⁾ ПРОИЗВОДИТСЯ АВТОМАТИЧЕСКИ ПРИ ВЫПОЛНЕНИИ ОДНОГО ИЗ СЛЕДУЮЩИХ УСЛОВИЙ:

- Вы выключаете двигатель неподвижного автомобиля при положении АКП **D** или **R**.
- Вы открываете дверь водителя в неподвижном автомобиле при положении АКП **D** или **R**.
- Вы выключаете двигатель автомобиля, движущегося накатом, при положении АКП **D** или **R** и полностью останавливаете его.
- В движущемся накатом автомобиле Вы переключаете селектор АКП в положение **N**, останавливаете автомобиль и открываете дверь водителя в неподвижном состоянии автомобиля.
- В автомобиле требуется автоматически включить парковочное положение **P**.

- i** Для маневрирования с открытой дверью водителя откройте ее в неподвижном состоянии автомобиля и повторно включите положение АКП **D** или **R**.





ВКЛЮЧЕНИЕ ПОЛОЖЕНИЯ ДЛЯ ДВИЖЕНИЯ «D»

ОСТОРОЖНО

Опасность аварии вследствие неквалифицированного переключения передач

Если частота вращения двигателя превышает частоту вращения холостого хода, и Вы включаете положение коробки передач **D** или **R**, то возможно резкое ускорение автомобиля.

- ▶ При включении положения АКП **D** или **R** в неподвижном автомобиле всегда сильно нажимайте на педаль тормоза и при этом не нажимайте на педаль акселератора.

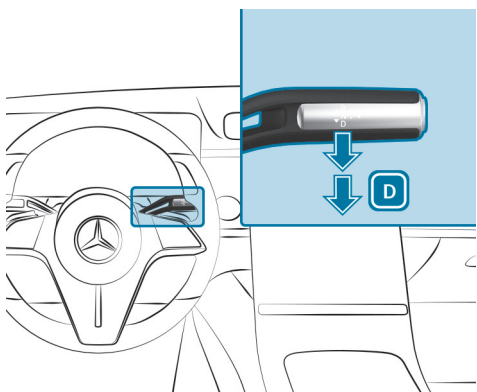

- ▶ Нажмите на педаль тормоза и переведите селектор АКП DIRECT SELECT вниз с преодолением первой точки сопротивления.

В ПОЛОЖЕНИИ СЕЛЕКТОРА АКП  АВТОМАТИЧЕСКАЯ КОРОБКА ПЕРЕДАЧ ПЕРЕКЛЮЧАЕТ ПЕРЕДАЧИ АВТОМАТИЧЕСКИ. ЭТО ЗАВИСИТ В ТОМ ЧИСЛЕ ОТ СЛЕДУЮЩИХ ФАКТОРОВ:

- выбранный режим движения
- положение педали газа
- текущая скорость движения

Трогание автомобиля враскачку (автомобили Mercedes-AMG)

Трогание автомобиля враскачку может помочь освободить автомобиль, застрявший в грязи или в снегу.

Для трогания враскачку двигайте рычаг селектора АКП DIRECT SELECT с преодолением точки сопротивления вверх и вниз, чтобы переключаться между положениями АКП **D** и **R**.

-  Максимальная скорость при трогании враскачку составляет примерно 9 км/ч.

Ручное переключение передач

-  Для подключаемых гибридов учитывайте информацию по рекуперативной тормозной системе (→ стр. 408).

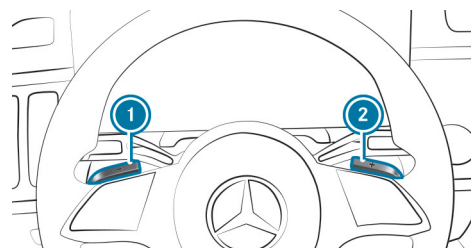

Если автоматическая коробка передач включена в положение **D**, то ручное переключение АКП возможно с помощью подрулевых селекторов. Если доступно, то в зависимости от задействованного подрулевого селектора АКП автоматическая коробка передач переключается на более высокую или более низкую передачу.



ДЛЯ РУЧНОГО ПЕРЕКЛЮЧЕНИЯ АВТОМАТИЧЕСКОЙ КОРОБКИ ПЕРЕДАЧ ЕСТЬ ДВА ВАРИАНТА:

- Временная настройка
- Постоянная настройка

При выключении функции ручного переключения передач передачи переключаются автоматически.

Временная настройка:

- ▶ **Включение:** потяните подрулевой селектор АКП ① или ②.

Функция ручного переключения передач включена на короткое время. В индикации положения КП отображается **M** и включенная в данный момент передача.

- ① То, как долго функция ручного переключения передач останется включенной, зависит от различных факторов.

ФУНКЦИЯ РУЧНОГО ПЕРЕКЛЮЧЕНИЯ ПЕРЕДАЧ МОЖЕТ ВЫКЛЮЧАТЬСЯ АВТОМАТИЧЕСКИ В СЛЕДУЮЩИХ СЛУЧАЯХ:

- При смене режима движения
- При перезапуске двигателя автомобиля
- при повторном включении положения АКП **D**
- Стиль вождения

- ▶ **Переключение на более высокую передачу:** потяните подрулевой селектор АКП ②.

- ▶ **Переключение на более низкую передачу:** потяните подрулевой селектор АКП ①.

- ▶ **Выключение:** потяните подрулевой селектор АКП ② и удерживайте его в этом положении.



В индикации положения КП отображается **D**.

- ① Постоянную настройку функции ручного переключения передач можно включать или выключать в мультимедийной системе.

Ручное переключение передач (автомобили Mercedes-AMG)

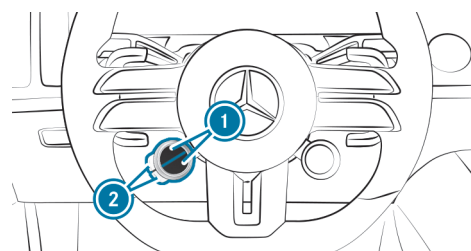
- ① Функцию постоянного ручного переключения передач можно также включить и выключить с помощью мультимедийной системы (→ стр. 431).



- ▶ Повторно нажимайте на верхнюю или нижнюю кнопку индикации состояния ① до тех пор, пока она не будет показывать символ  или .

- ① Если символ не отображается на кнопке, значит он скрыт. Отображение функций и их последовательность можно настроить в мультимедийной системе (→ стр. 415).



Включение / выключение: нажмите на соответствующую кнопку ②.

СИМВОЛ ПОКАЗЫВАЕТ ВЫБРАННОЕ В ДАННЫЙ МОМЕНТ ПОЛОЖЕНИЕ КОРОБКИ ПЕРЕДАЧ:

- (красный): ручное переключение
- (синий): автоматика

Для электрического режима движения должно быть выбрано автоматическое переключение передач. При выборе переключения передач вручную в режиме движения **[EL]** режим движения переключается в **[C]**, и запускается двигатель внутреннего сгорания. При выборе в режиме движения **[B]** или **[C]** электрического режима движения и переключения передач вручную запускается двигатель внутреннего сгорания.

ПЕРЕКЛЮЧЕНИЕ НА БОЛЕЕ ВЫСОКУЮ И БОЛЕЕ НИЗКУЮ ПЕРЕДАЧУ

! УКАЗАНИЕ

Повреждения двигателя вследствие слишком позднего переключения на более высокую передачу

В режиме ручного управления автоматическая коробка передач не переключается также и при достижении регулируемой частоты вращения двигателя.

Во избежание превышения максимально допустимой частоты вращения двигателя подача бензина прерывается.

- Произведите переключение на более высокую передачу, прежде чем показатель частоты вращения коленчатого вала двигателя достигнет красной зоны тахометра.

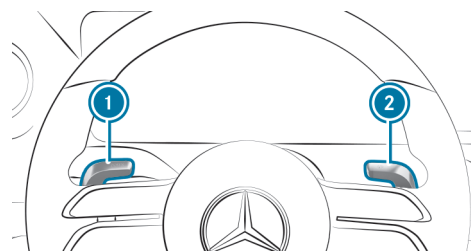

▶ **Переключение на более высокую передачу:** потяните подрулевой селектор АКП ②.

▶ **Переключение на более низкую передачу:** потяните подрулевой селектор АКП ①.

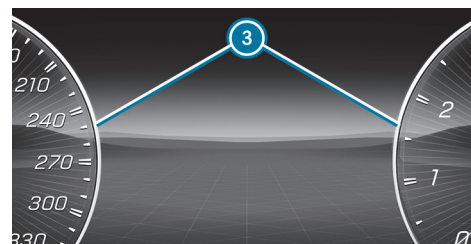

Если частота вращения двигателя слишком высокая или слишком низкая, то Вы не можете переключать передачи с помощью подрулевых селекторов АКП. В этом случае сегменты ③ на дисплее водителя загоряются красным.

Включение или выключение постоянного ручного переключения передач

Мультимедийная система:

▶ Включите или выключите постоянную работу функции.





Рекомендация по выбору передачи

Рекомендация по выбору передачи является указанием по экономичному стилю вождения.

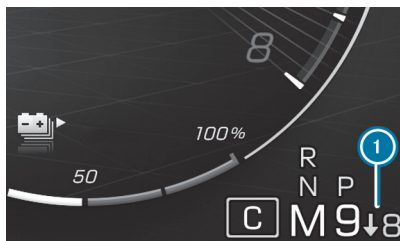

- ▶ При появлении рекомендации по выбору передачи  рядом с индикацией положения АКП: переключите коробку передач на рекомендуемую передачу.

Использование режима «кикдаун»

- ▶ **Максимальное ускорение:** полностью выжмите педаль газа с преодолением точки сопротивления.

Для защиты двигателя от превышения допустимой частоты вращения автоматическая коробка передач при максимальной частоте вращения двигателя переключается на следующую более высокую передачу.

Функционирование режима движения накатом



При предусмотрительном стиле вождения режим движения накатом помогает снизить расход топлива.

РЕЖИМ ДВИЖЕНИЯ НАКАТОМ ХАРАКТЕРИЗУЕТСЯ СЛЕДУЮЩИМ:

- В зависимости от дорожной ситуации выключается двигатель внутреннего сгорания. При этом все функции автомобиля остаются активными.
- Индикация положения КП  отображается зеленым цветом.

РЕЖИМ ДВИЖЕНИЯ НАКАТОМ ВКЛЮЧАЕТСЯ ПРИ ВЫПОЛНЕНИИ СЛЕДУЮЩИХ УСЛОВИЙ:

- Выбран режим движения .
- Значение скорости движения находится в подходящем диапазоне.
- Имеется подходящий участок дороги, например, без крутых подъемов, уклонов или поворотов с малым радиусом.
- К фаркопу не подсоединен прицеп или кронштейн для велосипедов.
- Уровень заряда аккумуляторной батареи достаточен.
- Вы не нажимаете на педаль газа или тормоза (кроме случаев легкого торможения).

 Режим движения накатом также можно включить, если в режиме движения  для привода выбрана настройка Eco.

Если одно из указанных условий больше не выполняется, то режим движения накатом снова выключается.

ВКЛЮЧЕНИЮ РЕЖИМА ДВИЖЕНИЯ НАКАТОМ ТАКЖЕ МОГУТ ПРЕПЯТСТВОВАТЬ СЛЕДУЮЩИЕ ПАРАМЕТРЫ:

- Подъем
- Спуск
- Температура
- Высота
- Скорость





- Рабочее состояние двигателя
- Дорожная ситуация





< Функционирование системы 4MATIC

Система 4MATIC обеспечивает привод на все четыре колеса. Если ведущее колесо прокручивается из-за недостаточного сцепления, то система 4MATIC совместно с системами ESP® и 4ETS увеличивает тяговое усилие автомобиля.

Система 4MATIC не может уменьшить опасность аварии при несоответствующем стиле вождения и не может отменить действие законов физики. Система 4MATIC не может учитывать дорожные и погодные условия, а также дорожную ситуацию. Система 4MATIC является лишь вспомогательным средством. Ответственность, в особенности за соблюдение безопасной дистанции до движущегося впереди автомобиля и скорости движения, за своевременное торможение и соблюдение полосы движения несет водитель.

- ⓘ Максимальная эффективность системы 4MATIC в зимних условиях достигается при использовании зимних шин (M+S) вместе с цепями противоскольжения (при необходимости).





< Заправка топливом

Заправка автомобиля топливом

⚠ **ВНИМАНИЕ**

Опасность возникновения пожара и взрыва из-за топлива

Топливо легко воспламеняется.

- ▶ Ни в коем случае не допускайте образования огня, открытого света, искр, а также не допускайте курения.
- ▶ Перед заправкой выключайте двигатель автомобиля и автономный отопитель (при наличии) и не включайте их во время заправки.

⚠ **ОСТОРОЖНО**

Опасность травмирования топливом

Топливо токсично и вредно для здоровья.

- ▶ Не допускайте попадания топлива на кожу, в глаза или на одежду, а также его проглатывания.
- ▶ Не вдыхайте топливные пары.
- ▶ Не допускайте детей к топливу.
- ▶ В процессе заправки двери и окна должны быть закрыты.

Если Вы или другие люди имели контакт с топливом, соблюдайте следующие пункты:

- ▶ Немедленно тщательно смойте топливо с кожи водой и мылом.
- ▶ Если топливо попало в глаза, незамедлительно промойте глаза большим количеством чистой воды. Срочно обратитесь за медицинской помощью.
- ▶ При проглатывании топлива незамедлительно обратитесь за медицинской помощью. Не вызывайте рвоту.
- ▶ Немедленно смените загрязненную топливом одежду.





⚠ ОСТОРОЖНО

Опасность пожара и взрыва из-за электростатического заряда

Электростатический заряд может воспламенить пары топлива.

- ▶ Прежде чем открыть крышку горловины топливного бака или взяться за заправочный пистолет раздаточной колонки, коснитесь металлического кузова автомобиля.
- ▶ Не садитесь в автомобиль во время заправки топливом, чтобы не получить новый электростатический заряд.

⚠ ВНИМАНИЕ

Опасность пожара из-за топливной смеси

Автомобили с дизельным двигателем:

При смешивании дизельного топлива с бензином точка воспламенения топливной смеси ниже, чем у чистого дизельного топлива.

При работающем двигателе детали системы выпуска ОГ могут незаметно перегреться.

- ▶ Никогда не заправляйте автомобиль бензином.
- ▶ Никогда не подмешивайте бензин в дизельное топливо.

ⓘ УКАЗАНИЕ

Повреждение вследствие использования ненадлежащего топлива

Автомобили с бензиновым двигателем:

Даже небольшое количество ненадлежащего топлива может привести к повреждению топливной системы, двигателя и системы нейтрализации ОГ.

- ▶ Заправляйте автомобиль только неэтилированным, бессернистым топливом для бензинового двигателя.

Топливо для бензинового двигателя может содержать до 25 об.-% этанола.

- ▶ Совместимые виды топлива указаны на информационной табличке с внутренней стороны откидной крышки заправочного люка.

Более подробную информацию о совместимых видах топлива можно получить в специализированной мастерской с квалифицированным персоналом.

Кроме того, по всей Европе коды совместимости топлива можно найти на топливораздаточных колонках и заправочных пистолетах, подходящих для вашего автомобиля.

НИ В КОЕМ СЛУЧАЕ НЕ ЗАПРАВЛЯЙТЕ АВТОМОБИЛЬ СЛЕДУЮЩИМИ ВИДАМИ ТОПЛИВА:

- дизельное топливо
- обычный бензин с ИОЧ менее 91
- бензин с содержанием более 3 об.-% метанола, например, М15, М30
- бензин с металлосодержащими присадками

Если вы по ошибке заправили автомобиль ненадлежащим топливом:





- ▶ Не запускайте двигатель автомобиля.
- ▶ Обратитесь в специализированную мастерскую с квалифицированным персоналом.

! УКАЗАНИЕ

Повреждение вследствие использования ненадлежащего топлива
Автомобили с дизельным двигателем:

Даже небольшое количество ненадлежащего топлива может привести к повреждению топливной системы, двигателя и системы нейтрализации ОГ.

Автомобили с дизельным сажевым фильтром:

- ▶ Заправляйте автомобиль только бессернистым дизельным топливом.
В странах, где нет бессернистого дизельного топлива, используйте только низкосернистое дизельное топливо с содержанием серы менее 50 ppm.

Автомобили без дизельного сажевого фильтра:

- ▶ Используйте только дизельное топливо с содержанием серы менее 500 ppm.

НИ В КОЕМ СЛУЧАЕ НЕ ЗАПРАВЛЯЙТЕ АВТОМОБИЛЬ СЛЕДУЮЩИМИ ВИДАМИ ТОПЛИВА:

- Бензин
- Судовое дизельное топливо
- Мазут
- Чистые метиловые эфиры жирных кислот или растительное масло
- Нефть или керосин

Если Вы по ошибке заправили автомобиль ненадлежащим топливом:

- ▶ Не запускайте двигатель автомобиля.





▶ Обратитесь в специализированную мастерскую с квалифицированным персоналом.

! УКАЗАНИЕ

Не заправляйте дизельным топливом автомобили с бензиновым двигателем

ЕСЛИ ВЫ ПО ОШИБКЕ ЗАПРАВИЛИ АВТОМОБИЛЬ НЕПРАВИЛЬНЫМ ТОПЛИВОМ:

- Не запускайте двигатель автомобиля. В противном случае топливо может попасть в двигатель.
Даже небольшое количество неправильного топлива может привести к повреждению топливной системы и двигателя. Расходы на ремонт высоки.
- ▶ Обратитесь в специализированную мастерскую с квалифицированным персоналом.
- ▶ Необходимо полностью опустошить топливный бак и топливопроводы.

! УКАЗАНИЕ

Не заправляйте бензином автомобили с дизельным двигателем

ЕСЛИ ВЫ ПО ОШИБКЕ ЗАПРАВИЛИ АВТОМОБИЛЬ НЕНАДЛЕЖАЩИМ ТОПЛИВОМ:

- Не запускайте двигатель автомобиля. В противном случае топливо может попасть в двигатель.
Даже небольшое количество неправильного топлива может привести к повреждению системы питания и двигателя. Расходы на ремонт очень высоки.
- ▶ Обратитесь в специализированную мастерскую с квалифицированным персоналом.
- ▶ Обратитесь в специализированную мастерскую с квалифицированным персоналом для полного опорожнения топливного бака и топливопроводов.

! УКАЗАНИЕ

Повреждение топливной системы из-за переполнения топливного бака

- ▶ Заполняйте топливный бак только до момента отключения заправочного пистолета.

Если будет залито слишком много топлива, например из-за неисправности заправочного пистолета:

- ▶ Не запускайте двигатель автомобиля.
- ▶ Обратитесь в специализированную мастерскую с квалифицированным персоналом.





1 УКАЗАНИЕ

Выплескивающееся топливо при вынимании пистолета раздаточной колонки

- ▶ Заполняйте топливный бак только до отключения заправочного пистолета.

Условия

- Автомобиль не заперт.
- **Подключаемый гибрид с бензиновым двигателем:** перед заправкой топливный бак был провентилирован (→ стр. 440).

Соблюдайте указания по эксплуатационным материалам и топливу.

Рекомендуемое для автомобиля октановое число указано на информационной табличке с внутренней стороны откидной крышки заправочного люка.

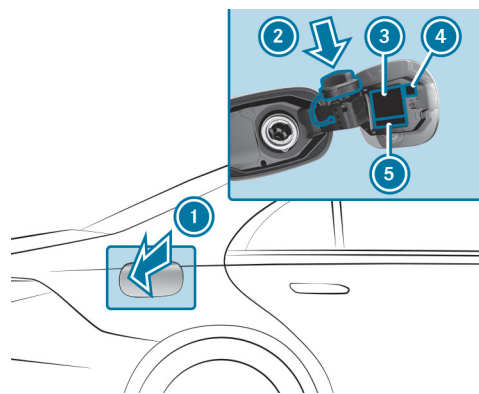

- ① Откидная крышка заправочного люка
- ② Держатель крышки горловины топливного бака
- ③ Таблица давления воздуха в шинах

- ④ QR-код спасательной карты
- ⑤ Сорт топлива

Подключаемый гибрид с бензиновым двигателем: после вентиляции топливного бака откидная крышка заправочного люка автоматически открывается (→ стр. 440).

- ▶ Нажмите в центре задней части откидной крышки заправочного люка ①.
- ▶ Поверните крышку горловины топливного бака влево и снимите ее.
- ▶ Вставьте крышку горловины топливного бака сверху в держатель ②.
- ▶ Полностью введите наливной патрубок заправочного пистолета в горловину топливного бака, зафиксируйте его и заправьте автомобиль топливом.
- ▶ Заполняйте топливный бак только до момента отключения заправочного пистолета.

Автомобили с дизельным двигателем: горловина топливного бака предназначена для заправки на топливораздаточных колонках для дизельного топлива. Ваш автомобиль оснащен устройством блокировки от заправки неверным видом топлива, предотвращающим заправку неподходящим топливом. В некоторых странах эта функция с учетом реальных условий может быть отключена. Для получения дополнительной информации обратитесь на авторизованную СТОА Mercedes-Benz.

Автомобили с дизельным двигателем: не допускайте расхода всего топлива в баке. Если топливо в топливном баке израсходовано полностью, то перед запуском двигателя залейте как минимум 5 л дизельного топлива.



❗ Автомобили с дизельным двигателем: при доливании топлива из канистры используйте наливной патрубок большого диаметра для автомобилей с дизельным двигателем. В противном случае Вы не сможете вставить наливной патрубок в горловину топливного бака.

- ▶ Установите крышку горловины топливного бака на горловину и поверните ее вправо до фиксации с характерным звуком.
- ▶ Закройте откидную крышку заправочного люка **❶**.

Вентиляция топливного бака (подключаемый гибрид с бензиновым двигателем)

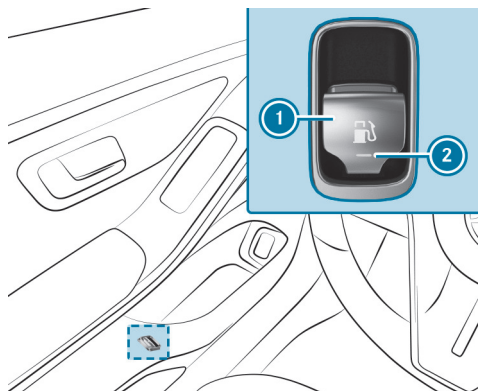

- ▶ Кратковременно потяните клавишу **❶** один раз. Контрольная лампа **❷** мигает, а на дисплее водителя появляется сообщение **Подождите Топливный бак вентилируется**. Когда топливный бак провентилирован, контрольная лампа **❷** начинает гореть непрерывно. На дисплее водителя появляется сообщение **Вентиляция топливного бака закончена Автомобиль готов к заправке**, и откидная крышка заправочного люка открывается автоматически.

❗ В зависимости от обстоятельств вентиляция топливного бака может длиться несколько минут.

Вентиляция топливного бака возможна только при вышеназванных условиях. В ином случае проедьте на автомобиле минимум 0,5 км и повторите процедуру.

❗ В СЛЕДУЮЩИХ СИТУАЦИЯХ ИМЕЕТ МЕСТО НАРУШЕНИЕ ФУНКЦИОНИРОВАНИЯ:

- Контрольная лампа **❷** сначала мигает, а затем гаснет.
- Горит желтая сигнальная лампа диагностики двигателя

❗ УКАЗАНИЕ

Повреждение откидной крышки заправочного люка при открывании. При попытке открыть заблокированную откидную крышку заправочного люка можно повредить открывающий механизм или саму откидную крышку заправочного люка.

- ▶ Заправляйте автомобиль топливом только после того, как откидная крышка заправочного люка открылась автоматически.

По следующей ссылке можно посмотреть анимационный ролик на эту тему:

AdBlue® (только автомобили с дизельным двигателем)

УКАЗАНИЯ ПО ДОЛИВУ ADBLUE®

AdBlue® – это растворимая в воде жидкость для нейтрализации оксидов азота в ОГ дизельных двигателей. Для надлежащего функционирования системы нейтрализа-





ции ОГ используйте только реагент AdBlue®, соответствующий стандарту ISO 22241.

РЕАГЕНТ ADBLUE® ОБЛАДАЕТ СЛЕДУЮЩИМИ СВОЙСТВАМИ:

- не токсичен
- без цвета и запаха
- не горюч

При открывании бака AdBlue® возможен выход незначительного количества аммиачных паров. Производите заправку бака AdBlue® только в хорошо вентилируемых помещениях.

Не допускайте попадания AdBlue® на кожу, в глаза или на одежду. Берегите AdBlue® от детей.

Не допускайте проглатывания AdBlue®. При проглатывании AdBlue® немедленно тщательно промойте рот. Выпейте большое количество воды. Срочно обратитесь за медицинской помощью.

Соблюдайте указания по эксплуатационным материалам (→ стр. 1023).

РЕАГЕНТ ADBLUE® МОЖНО ПОЛУЧИТЬ ЗДЕСЬ:

- Можно произвести заливку AdBlue® в специализированной мастерской с квалифицированным персоналом, например на авторизованной СТОА Mercedes-Benz в рамках экспресс-сервиса.
- AdBlue® предлагается на многочисленных автозаправочных станциях с раздаточной колонкой AdBlue®.
- В качестве альтернативы AdBlue® предлагается в специализированных мастерских с квалифицированным персоналом, например на авторизованной СТОА Mercedes-Benz и на многочисленных заправках в заправочных канистрах с AdBlue® или в заправочных бутылках с AdBlue®.

 При доливе из заправочной емкости проследите, чтобы реагент не проливался за края заливной горловины.

ДОЛИВАНИЕ ADBLUE®

-  **УКАЗАНИЕ**
Повреждение двигателя из-за попадания восстановителя AdBlue® в топливо
- ▶ Восстановитель AdBlue® запрещается заливать в топливный бак.
 - ▶ Заливайте восстановитель AdBlue® только в бак для восстановителя AdBlue®.
 - ▶ Избегайте переполнения бака для восстановителя AdBlue®.

-  **УКАЗАНИЕ**
Загрязнение салона автомобиля из-за вытекающего восстановителя AdBlue®
- ▶ После добавления восстановителя AdBlue® тщательно закрывайте заправочную канистру.
 - ▶ Избегайте длительной транспортировки заправочных канистр с восстановителем AdBlue® в автомобиле.

Условия

- Автомобиль не заперт.





ЕСЛИ НА ДИСПЛЕЕ ВОДИТЕЛЯ ОДНО ЗА ДРУГИМ ОТОБРАЖАЮТСЯ СЛЕДУЮЩИЕ СООБЩЕНИЯ, ТО В БАК ДЛЯ ADBLUE® НЕОБХОДИМО ДОЛИТЬ РЕАГЕНТ:

- **Долейте AdBlue См."Руководство".** Уровень AdBlue® опустился ниже отметки минимального резерва. Незамедлительно долейте AdBlue®.
- **Долейте AdBlue Аварийн.ход через XXX км См."Руководство".** После прохождения отображаемого оставшегося расстояния низкий уровень AdBlue® ведет к ограничению мощности. Незамедлительно долейте AdBlue®.
- **Долейте XX,Х л AdBlue Аварийн.ход: макс. XXX км/ч Пуск невозм.через XXXкм.** Низкий уровень AdBlue® ведет к ограничению мощности при движении с отображаемой скоростью. После прохождения отображаемого оставшегося расстояния Вы больше не можете запустить двигатель. Долейте как минимум отображаемое количество AdBlue®.
- **Долейте XX,Хл AdBlue Включите зажигание, ждите 60 с, иначе пуск невозмож..** Запас AdBlue® израсходован. Вы больше не можете запустить двигатель автомобиля. Долейте как минимум отображаемое количество AdBlue®. Включите зажигание и подождите примерно 60 секунд. Запустите автомобиль.

Индикацию запаса хода и уровня AdBlue® можно отобразить на дисплее водителя в меню **Сервис** .

- i** Отображаемый запас хода AdBlue® в значительной степени зависит от стиля вождения и условий эксплуатации. Поэтому фактический запас хода может отличаться от расчетного.

ОТКРЫВАНИЕ КРЫШКИ ГОРЛОВИНЫ БАКА ДЛЯ ADBLUE®

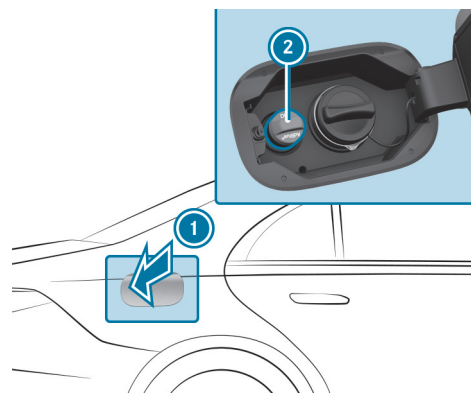

- ▶ Нажмите в центре задней части откидной крышки заправочного люка **1**.
- ▶ Поверните крышку горловины бака для AdBlue® **2** влево и снимите ее.

- i** Можно также вставить крышку горловины бака для AdBlue® в держатель на шарнирном рычаге откидной крышки заправочного люка.

ДОЛИВАНИЕ ADBLUE®

Мерседес-Бенц рекомендует производить доливание AdBlue® на раздаточной колонке. При отсутствии раздаточной колонки долить AdBlue® можно также из канистры.



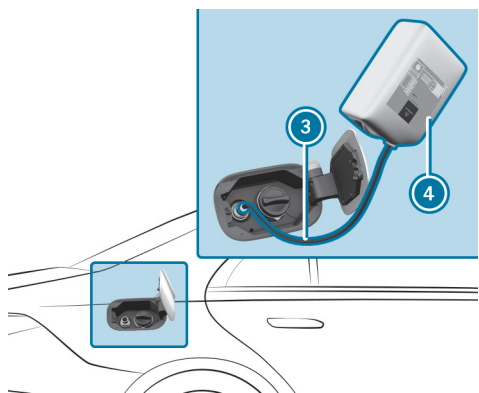

ⓘ Если запуск двигателя был невозможен из-за отсутствия AdBlue®, то требуется до 60 секунд, пока система распознает, что доливание произведено.

▶ Запустите автомобиль.

ⓘ Старайтесь не возить с собой постоянно заправочную канистру с AdBlue® в автомобиле.

- ▶ Снимите крышку с канистры с реагентом AdBlue® ④.
- ▶ Наверните однопроходной шланг ③ на горловину заправочной канистры с AdBlue® ④, затянув от руки.
- ▶ Наверните однопроходной шланг ③ на наливной патрубок автомобиля, затянув от руки.
- ▶ Поднимите и переверните заправочную канистру с AdBlue® ④.
 Когда бак для AdBlue® заполнен, процесс заполнения прекращается.
 Заправочную канистру с AdBlue® ④ можно убрать, даже если она опорожнена не полностью.
- ▶ Открутите однопроходной шланг ③ в обратной последовательности и закройте заправочную канистру с AdBlue® ④.
- ▶ Установите крышку на горловину бака для AdBlue® ② и поверните вправо до фиксации с характерным звуком.
- ▶ Закройте откидную крышку заправочного люка ①.
- ▶ Включите зажигание как минимум на 60 секунд.





< Зарядка высоковольтной аккумуляторной батареи (подключаемый гибрид)

Указания по зарядке высоковольтной аккумуляторной батареи

! УКАЗАНИЕ

Повреждение высоковольтной аккумуляторной батареи по причине длительного простоя

Литий-ионные аккумуляторные батареи подвержены естественной саморазрядке.

При простое в несколько месяцев может произойти глубокий разряд. Он может повредить высоковольтную аккумуляторную батарею.

▶ Для предотвращения возможных повреждений примите во внимание описанные далее рекомендации по обращению с высоковольтной аккумуляторной батареей.

! УКАЗАНИЕ

Ускоренное старение высоковольтной аккумуляторной батареи при несоблюдении следующих рекомендаций

Из-за фундаментальных свойств высоковольтной аккумуляторной батареи в течение срока службы уменьшается ее емкость. По этой причине сокращается максимально достижимый запас хода и может уменьшиться максимальная отдача электрической мощности автомобиля.

СЛЕДУЮЩИЕ ФАКТОРЫ МОГУТ ПРИВЕСТИ К УСКОРЕННОМУ СТАРЕНИЮ ВЫСОКОВОЛЬТНОЙ АККУМУЛЯТОРНОЙ БАТАРЕИ:

- высокий уровень зарядки, в особенности если автомобиль ставится на стоянку на длительное время
- частая ускоренная зарядка постоянным током (режим 4)
- высокая температура окружающей среды при длительном простое

▶ Для предотвращения ускоренного старения примите во внимание описанные далее рекомендации по обращению с высоковольтной аккумуляторной батареей.





1 УКАЗАНИЕ

Повреждение системы привода при зарядке высоковольтной аккумуляторной батареи на экстремально больших высотах

Зарядка высоковольтной аккумуляторной батареи на высоте свыше 4000 м над уровнем моря может привести к повреждению системы привода.

Это может воспрепятствовать продолжению поездки.

- ▶ Старайтесь избегать зарядки автомобиля на больших высотах.

РЕКОМЕНДАЦИИ ПО ОБРАЩЕНИЮ С ВЫСОКОВОЛЬТНОЙ АККУМУЛЯТОРНОЙ БАТАРЕЕЙ:

- Быструю зарядку высоковольтной аккумуляторной батареи постоянным током (режим 4) выполняйте только в случае необходимости.
- При длительном простое автомобиля уровень заряда высоковольтной аккумуляторной батареи должен находиться в пределах от 25 % до 30 %. Не подключайте высоковольтную аккумуляторную батарею к источнику питания надолго.
- По возможности не оставляйте автомобиль на длительное время простоя при высокой температуре наружного воздуха.
- Каждые шесть недель проверяйте уровень заряда высоковольтной аккумуляторной батареи (→ стр. 465).
- Если уровень заряда высоковольтной аккумуляторной батареи менее 15 %, подзарядите ее.
- Не отсоединяйте аккумуляторную батарею 12 В даже при длительном простое автомобиля. В противном случае автомобиль не сможет контролировать уровень заряда высоковольтной аккумуляторной батареи.
- Если высоковольтная аккумуляторная батарея эксплуатируется исключительно с низким уровнем заряда, заряжайте ее полностью каждые полгода.

В ЗАВИСИМОСТИ ОТ КОМПЛЕКТАЦИИ И ИСПОЛНЕНИЯ ДЛЯ ОПРЕДЕЛЕННОЙ СТРАНЫ ВАШ АВТОМОБИЛЬ ОСНАЩЕН ОДНОЙ ИЗ СЛЕДУЮЩИХ РОЗЕТОК:

- Тип 1 для зарядки переменным током (режим 2/3)
- Тип Combo 1 для зарядки переменным током (режим 2/3) и для зарядки постоянным током (режим 4)
- Тип 2 для зарядки переменным током (режим 2/3)
- Тип Combo 2 для зарядки переменным током (режим 2/3) и для зарядки постоянным током (режим 4)

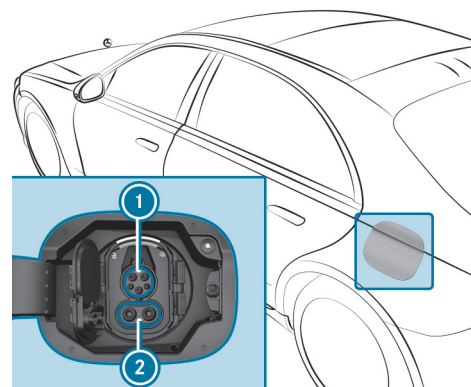

Розетка автомобиля, тип Combo 1



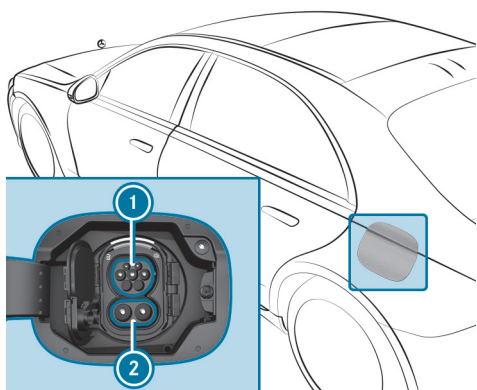

Розетка автомобиля, тип Combo 2

- ① Разъем для зарядки переменным током, тип 1 или тип 2
- ② Дополнительный разъем для зарядки постоянным током

 При использовании зарядного кабеля CCS (Combined Charging System) для зарядки постоянным током в розетке автомобиля типа Combo для зарядки используются оба разъема розетки автомобиля ① и ②.

ВОЗМОЖНОСТИ ЗАРЯДКИ ВЫСОКОВОЛЬТНОЙ АККУМУЛЯТОРНОЙ БАТАРЕИ (РЕЖИМ 2, 3 ИЛИ 4):

- Зарядка во время движения за счет рекуперации
- Стационарная зарядка переменным током:
 - от розетки бытовой электросети (режим 2);
 - от настенного зарядного устройства или на зарядной станции (режим 3).
- Стационарная зарядка постоянным током (автомобили с розеткой автомобиля типа Combo):

- на зарядной станции ускоренной зарядки (режим 4).

В зависимости от комплектации для определенных стран и от зарядного кабеля Вашего автомобиля также возможна зарядка однофазным переменным током.

При зарядке всегда учитывайте различные требования электросети по месту пребывания. Используйте только зарядные кабели, которые соответствуют требованиям электросети. При возникновении вопросов относительно требований электросети обратитесь к квалифицированному электрику или к местному оператору электросети.

Из-за высокой зарядной мощности и повышенного КПД зарядки рекомендуется производить зарядку высоковольтной аккумуляторной батареи от настенного зарядного устройства или зарядной станции.

СИСТЕМНЫЕ ПРЕДЕЛЫ

МОЩНОСТЬ ВЫСОКОВОЛЬТНОЙ АККУМУЛЯТОРНОЙ БАТАРЕИ МОЖЕТ БЫТЬ ОГРАНИЧЕНА СЛЕДУЮЩИМИ ФАКТОРАМИ:

- Низкая или высокая температура наружного воздуха
- Включение других потребителей в автомобиле, например, системы отопления, вентиляции и кондиционирования
- Длительный простой автомобиля без зарядки

ВРЕМЯ ЗАРЯДКИ ИЛИ ЗАРЯДНАЯ МОЩНОСТЬ ВЫСОКОВОЛЬТНОЙ АККУМУЛЯТОРНОЙ БАТАРЕИ МОЖЕТ УВЕЛИЧИТЬСЯ В СВЯЗИ СО СЛЕДУЮЩИМИ ФАКТОРАМИ:

- Низкая или высокая температура наружного воздуха
- Низкий или высокий уровень заряда высоковольтной аккумуляторной батареи
- Максимально доступный ток зарядки в зарядном устройстве





Укладка зарядного кабеля

Всегда размещайте автомобильный зарядный кабель во входящей в объем поставки сумке для зарядного кабеля в багажнике.

- ▶ Разместите сумку для зарядного кабеля на полу багажника. В противном случае сумка для зарядного кабеля будет недостаточно надежно закреплена.

Указания к зарядке высоковольтной аккумуляторной батареи от розетки бытовой электросети (режим 2)



ОПАСНО

Опасность для жизни вследствие неквалифицированно установленных элементов

Использование неквалифицированно установленных деталей для подключения зарядного кабеля к сетевой розетке может привести, например, к пожару или удару электрическим током.



Подключайте зарядный кабель только к сетевой розетке, которая:

- установлено надлежащим образом и
- проверено и принято специалистом по электротехнике.



Из соображений безопасности используйте только зарядные кабели, которые прилагаются к автомобилю при поставке или используйте оригинальные зарядные кабели Mercedes-Benz.



Приобретайте их в авторизованной СТОА Mercedes-Benz и проконсультируйтесь в авторизованной СТОА Mercedes-Benz.

Компания Mercedes-Benz тщательно проверяет эти оригинальные зарядные кабели на пригодность для зарядки высоковольтной аккумуляторной батареи Вашего автомобиля.



Не используйте поврежденный зарядный кабель.



Не пользуйтесь:

- удлинительными кабелями,





- кабельными барабанами,
- многоместными розетками.

▶ Для подключения зарядного кабеля к сетевой розетке не используйте адаптеров. Исключением является адаптер, проверенный и допущенный изготовителем для зарядки высоковольтной аккумуляторной батареи электромобиля.

▶ Обязательно соблюдайте указания по технике безопасности в "Руководстве по эксплуатации".

Защищайте элемент управления зарядного кабеля во время зарядки от чрезмерного нагревания, например, при попадании прямых солнечных лучей. В противном случае может произойти прерывание процесса зарядки.

РАЗРЕШАЕТСЯ ИСПОЛЬЗОВАТЬ ТОЛЬКО СЛЕДУЮЩИЕ ЗАРЯДНЫЕ КАБЕЛИ:

- зарядный кабель, входящий в комплектацию автомобиля;
- допущенный для автомобиля зарядный кабель.

В зависимости от источника электропитания процесс зарядки может различаться. Время зарядки высоковольтной аккумуляторной батареи от розетки бытовой электросети значительно больше, чем время зарядки от настенного зарядного устройства или от зарядной станции.

Поэтому учитывайте указания на месте зарядки.

Не оставляйте элемент управления зарядного кабеля висеть на розетке бытовой электросети.

ЭЛЕМЕНТ УПРАВЛЕНИЯ НЕ РАЗРЕШАЕТСЯ ПОДНИМАТЬ ЗА СЛЕДУЮЩИЕ КОМПОНЕНТЫ:

- за штекер зарядного кабеля;
- за сетевой штекер.





Указания к зарядке высоковольтной аккумуляторной батареи от настенного зарядного устройства и на зарядной станции (режим 3)

ОПАСНО

Опасность для жизни вследствие неквалифицированно установленных элементов

Использование неквалифицированно установленных деталей для подключения зарядного кабеля к устройству ускоренной зарядки может привести, например, к пожару или удару электрическим током.

- ▶ Подключайте зарядный кабель только к устройству ускоренной зарядки Wallbox, которое:
 - установлено надлежащим образом и
 - проверено и принято специалистом по электротехнике.
- ▶ Из соображений безопасности используйте только зарядные кабели, проверенные и допущенные изготовителем для зарядки высоковольтной аккумуляторной батареи электромобиля.
- ▶ Не используйте поврежденные зарядные кабели.
- ▶ Не удлиняйте зарядный кабель.
- ▶ Не используйте адаптеры.
- ▶ Обязательно соблюдайте указания по технике безопасности в руководстве по эксплуатации устройства ускоренной зарядки Wallbox.

Для зарядки от настенного зарядного устройства без предварительно смонтированного кабеля используйте опциональный зарядный кабель для зарядки от настенного зарядного устройства или на зарядной станции (режим 3). Зарядный кабель размещен в сумке в багажнике или грузовом отделении.

Используйте только зарядные кабели, проверенные и допущенные изготовителем для зарядки высоковольтной аккумуляторной батареи электромобиля.

ОПАСНО

Опасность для жизни из-за повреждения деталей

Использование поврежденной детали для подключения автомобиля к зарядной станции может привести, например, к пожару или удару электрическим током.

- ▶ Выполните визуальный осмотр зарядной станции на наличие заметных дефектов, например серьезных повреждений на корпусе или гнезде зарядного кабеля.
- ▶ Не используйте поврежденные зарядные кабели.
- ▶ Не удлиняйте зарядный кабель.
- ▶ Не используйте адаптеры. Исключение составляют случаи, когда адаптер был протестирован компанией Mercedes-Benz и одобрен для вашего автомобиля.
- ▶ Обязательно учитывайте правила техники безопасности на зарядной станции.

Большинство зарядных станций перед осуществлением зарядки необходимо активировать, например, с помощью карты радиочастотной идентификации RFID или с помощью функции «Подключай и заряжай». Учитывайте при этом указания оператора зарядной станции на месте зарядки и указания к функции Mercedes me Charge (→ стр. 715).



Отображаемое на дисплее количество отдаваемой зарядной станцией электроэнергии для процесса зарядки может быть выше, чем количество электроэнергии, фактически принимаемой высоковольтной аккумуляторной батареей. Данный эффект возникает по причине различных значений потери электрического тока при зарядке и обозначается коэффициентом полезного действия. Потери электрического тока возникают, например, по причине тепловыделения во время зарядки или по причине включенных дополнительных электропотребителей. Дополнительную информацию о коэффициенте полезного действия можно получить в специализированной мастерской с квалифицированным персоналом.

Указания по зарядке высоковольтной аккумуляторной батареи на зарядной станции ускоренной зарядки (режим 4)



ОПАСНО

Опасность для жизни из-за повреждения деталей

Использование поврежденной детали для подключения автомобиля к зарядной станции может привести, например, к пожару или удару электрическим током.



Выполните визуальный осмотр зарядной станции на наличие заметных дефектов, например серьезных повреждений на корпусе или гнезде зарядного кабеля.



Не используйте поврежденные зарядные кабели.



Не удлиняйте зарядный кабель.



Не используйте адаптеры. Исключение составляют случаи, когда адаптер был протестирован компанией Mercedes-Benz и одобрен для вашего автомобиля.



Обязательно учитывайте правила техники безопасности на зарядной станции.





ОПАСНО

Опасность для жизни при выполнении работ по техобслуживанию во время процесса зарядки

Во время процесса зарядки высоковольтная бортовая сеть находится под высоким электрическим напряжением.

-  Не выполняйте работы по техобслуживанию во время процесса зарядки.

Большинство зарядных станций перед осуществлением зарядки необходимо активировать, например, с помощью карты радиочастотной идентификации RFID или с помощью функции «Подключай и заряжай». Учитывайте при этом указания оператора зарядной станции на месте зарядки и указания к функции Mercedes me Charge (→ стр. 715).

В соответствии с законодательными предписаниями в отдельных странах общая длина зарядного кабеля к автомобилю не должна превышать 30 м. Благодаря этому предотвращается возникновение помех радиоприема у радиоприборов в автомобиле или в ближайшем окружении зарядной станции. Обратите внимание на то, что также детали зарядного кабеля могут быть проложены под землей. При возникновении сомнений перед зарядкой высоковольтной батареи уточните у оператора зарядной станции о наличии укладки деталей зарядного кабеля под землей.

Отображаемое на дисплее количество отдаваемой зарядной станцией электроэнергии для процесса зарядки может быть выше, чем количество электроэнергии, фактически принимаемой высоковольтной аккумуляторной батареей. Данный эффект возникает по причине различных значений потери электрического тока при зарядке и обозначается коэффициентом полезного действия. Потери электрического тока возникают, например, по причине тепловыделения во время зарядки или по причине включенных дополнительных электропотребителей. Дополнительную информацию о коэффициенте полезного действия можно получить в специализированной мастерской с квалифицированным персоналом.



Максимально допустимый ток зарядки для зарядки от розетки бытовой электросети

УКАЗАНИЕ

Перегрузка сетевой розетки из-за слишком высокого зарядного тока
Завышение зарядного тока может привести к срабатыванию предохранителя или к перегреву внешней электросети.

-  Убедитесь в том, что внешняя электросеть приспособлена для установленного зарядного тока.
-  Из соображений безопасности используйте только зарядные кабели, которые прилагаются к автомобилю при поставке или используйте оригинальные зарядные кабели Mercedes-Benz. Компания Mercedes-Benz тщательно проверяет эти оригинальные зарядные кабели на пригодность для зарядки высоковольтной аккумуляторной батареи Вашего автомобиля.
-  Приобретайте их в авторизованной СТОА Mercedes-Benz и проконсультируйтесь в авторизованной СТОА Mercedes-Benz.
-  Проверьте максимальный зарядный ток с помощью индицируемой зарядной мощности на дисплее водителя.

Для входящего в комплект поставки зарядного кабеля установлено специфичное для страны максимальное значение тока зарядки. При зарядке в другой стране максимальное значение может превышать допустимое в этой стране значение.

-  Перед началом процесса зарядки от розетки бытовой электросети поручите квалифицированному электрику проверить максимально допустимый ток зарядки для соответствующей розетки бытовой электросети или системы электроснабжения соответствующего здания.
-  При зарядке в другой стране соблюдайте специфичные для страны правила.



В случае возникновения вопросов в связи с током зарядки или при нарушении работы обращайтесь в специализированную мастерскую с квалифицированным персоналом.

Обзор панели управления зарядного кабеля

Ваш автомобиль может быть оснащен одним из двух зарядных кабелей (режим 2), описанных ниже. Текущее состояние процесса зарядки отображается на панели управления зарядного кабеля (режим 2).

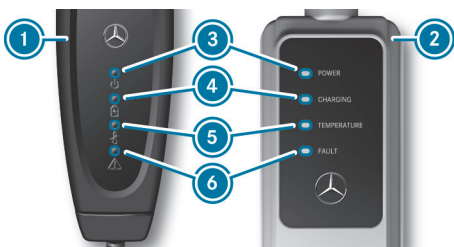

- ① Зарядный кабель 5-го поколения
- ② Зарядный кабель 4-го поколения
- ③ Индикация напряжения сети
- ④ Индикация процесса зарядки
- ⑤ Индикация системы контроля температуры
- ⑥ Индикация защитного устройства

ИНДИКАЦИЯ НАПРЯЖЕНИЯ СЕТИ ③ POWER

Индикация	Значение
Горит белым цветом	Напряжение сети присутствует

ИНДИКАЦИЯ ПРОЦЕССА ЗАРЯДКИ ④ CHARGING

Индикация	Значение
Мигает зеленым цветом	Высоковольтная аккумуляторная батарея заряжается

ИНДИКАЦИЯ КОНТРОЛЯ ТЕМПЕРАТУРЫ ⑤ TEMPERATURE

Индикация	Значение
Горит красным цветом	Одновременно мигает зеленый светодиод: превышение температуры – зарядная мощность сокращается Зеленый светодиод не мигает: превышение температуры – процесс зарядки завершен
Мигает красным цветом	Превышение температуры на сетевом штекере – процесс зарядки завершен

ИНДИКАЦИЯ ЗАЩИТНОГО УСТРОЙСТВА ⑥ FAULT

Индикация	Значение
Мигает красным цветом	Зарядный кабель или внутренняя неисправность – процесс зарядки невозможен Сброс панели управления зарядного кабеля (зарядный кабель 5-го поколения ①)
Горит красным цветом (Зарядный кабель 5-го поколения ①)	Белый светодиод выключен: неполадка в подключении к электросети – процесс зарядки невозможен, замените розетку бытовой электросети Белый светодиод включен: неполадка в системе автомобиля – процесс зарядки невозможен, выполните повторное включение панели управления зарядного кабеля
Горит красным цветом (Зарядный кабель 4-го поколения ②)	Неполадки в инфраструктуре – процесс зарядки невозможен, воспользуйтесь другой розеткой бытовой электросети



Если система контроля температуры **5** сигнализирует о неполадке, то настоятельно рекомендуется защитить зарядный кабель от прямых солнечных лучей.

ЗАРЯДНЫЙ КАБЕЛЬ 4-ГО ПОКОЛЕНИЯ **2**

Если панель управления зарядного кабеля обнаруживает ошибку по току или неисправность, то процесс зарядки прерывается. Если неисправность устранена, то процесс зарядки автоматически возобновляется.

ЗАРЯДНЫЙ КАБЕЛЬ 5-ГО ПОКОЛЕНИЯ **1**

Если горят все четыре индикации, то панель управления зарядного кабеля выполняет самотестирование.

Повторное включение панели управления зарядного кабеля 5-го поколения:

если защитное устройство **6** сигнализирует о неполадке зарядного кабеля или о неполадке в системе автомобиля, то сначала выполните повторное включение панели управления зарядного кабеля. Для этого отсоедините зарядный кабель от автомобиля и от розетки бытовой электросети и подождите приблизительно пять секунд. Если после повторного подключения зарядного кабеля неполадка не устранилась, то процесс зарядки от розетки бытовой электросети невозможен. В соответствии с индикацией следует заменить зарядный кабель или проверить штекер автомобиля в специализированной мастерской с квалифицированным персоналом.

Функции контрольных ламп на розетке автомобиля

i В зависимости от исполнения для страны назначения Ваш автомобиль оснащен одной из следующих розеток.

Защитная крышка розетки централизованно блокируется и разблокируется вместе с автомобилем.

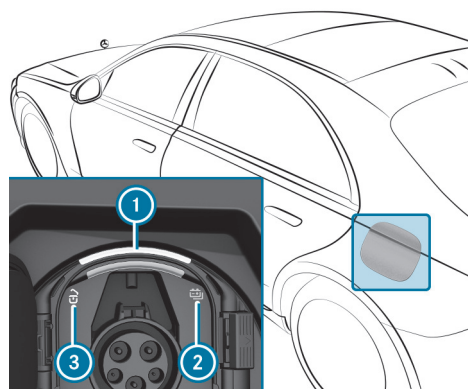

Розетка автомобиля, тип Combo 1

- 1** Лампа розетки
- 2** Контрольная лампа процесса зарядки
- 3** Контрольная лампа состояния блокировки

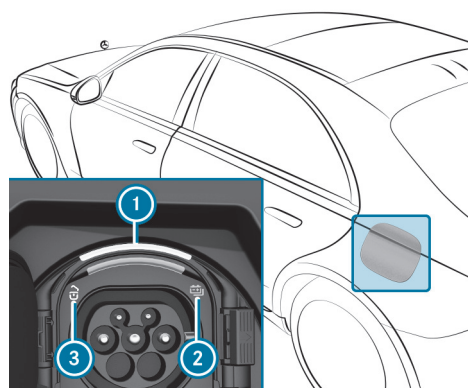

Розетка автомобиля, тип Combo 2

- 1** Лампа розетки
- 2** Контрольная лампа процесса зарядки
- 3** Контрольная лампа состояния блокировки





Верхняя дуга лампы розетки ① предназначена для подсветки и мигает или горит аналогично контрольной лампе ③. Нижняя дуга предназначена для индикации состояния и мигает или горит аналогично контрольной лампе ②.

Цвет и характер свечения контрольных ламп ② и ③ имеют следующие значения.

СОСТОЯНИЕ БЛОКИРОВКИ ③

- Горит белым цветом: розетка автомобиля разблокирована; подключите или отсоедините зарядный кабель
- Мигает белым цветом: неполадка при блокировке или разблокировке

СОСТОЯНИЕ ПРОЦЕССА ЗАРЯДКИ ②

- Горит зеленым цветом (приблизительно в течение 60 секунд): процесс зарядки завершен
- Мигает зеленым цветом: процесс зарядки, активный поток электроэнергии
- Горит оранжевым цветом (приблизительно в течение 60 секунд): прерывание процесса зарядки
- Мигает оранжевым цветом: соединение устанавливается
- Мигает красным цветом (приблизительно в течение 90 секунд): неполадка в системе автомобиля; процесс зарядки невозможен

Запуск процесса зарядки переменным током (режим 2/3)

ОПАСНО

Опасность для жизни при зарядке от поврежденной розетки

Зарядка производится под высоким напряжением.

При повреждении зарядного кабеля, розетки автомобиля или сетевой розетки Вы можете получить удар электрическим током.

- ▶ Используйте только неповрежденный зарядный кабель.
- ▶ Не допускайте механического повреждения, например зажима-ния, отрезания или наезда.
- ▶ Немедленно поручите замену розетки автомобиля специализированной мастерской с квалифицированным персоналом.
- ▶ Ни в коем случае не вставляйте зарядный кабель в поврежденную розетку автомобиля.



**! УКАЗАНИЕ**

Повреждения из-за перегрева зарядного кабеля и зарядного разъема
Во время зарядки зарядный кабель и зарядный разъем могут нагреваться в пределах допустимых предельных значений.

**НА НАГРЕВ ЗАРЯДНОГО КАБЕЛЯ И ЗАРЯДНОГО РАЗЪЕМА
ВЛИЯЮТ СЛЕДУЮЩИЕ ФАКТОРЫ:**

- Источник электропитания электросети и зарядный кабель исправны.
 - Соблюдаются указания по обращению с зарядным кабелем и элементом управления на зарядном кабеле.
- ▶ При слишком сильном нагреве зарядного кабеля или зарядного разъема проверьте источник электропитания электросети.

! УКАЗАНИЕ

Повреждение или загрязнение розетки автомобиля при открытой защитной крышке розетки

- ▶ Крышка розетки и защитная крышка розетки всегда должны быть закрыты, если зарядный кабель не подключен. Они защищают розетку автомобиля от загрязнения и от повреждений.
- ▶ Прежде чем закрыть защитную крышку розетки, убедитесь в том, что крышка розетки правильно закрыта. В противном случае может возникнуть повреждение и в результате этого защитная крышка розетки больше не будет открываться.

! УКАЗАНИЕ

Повреждение розетки автомобиля или штекера зарядного кабеля при ненадлежащем обращении

Не вставляйте штекер зарядного кабеля с чрезмерным усилием (максимальное усилие 300 Н) до упора в розетку автомобиля. В противном случае Вы можете повредить розетку автомобиля, штекер зарядного кабеля или их контакты.

- ▶ Если приходится прикладывать усилие, вытащите штекер зарядного кабеля из розетки автомобиля и вставьте снова.

Условия

- Редуктор находится в положении **P**.
- Автомобиль разблокирован или автомобиль заблокирован и расстояние от ключа до автомобиля составляет не более 1 м.
- Зарядный кабель не натянут.

**В ЗАВИСИМОСТИ ОТ КОМПЛЕКТАЦИИ И ИСПОЛНЕНИЯ ДЛЯ СТРАНЫ
НАЗНАЧЕНИЯ ВАШ АВТОМОБИЛЬ ОСНАЩЕН ОДНОЙ ИЗ СЛЕДУЮЩИХ
РОЗЕТОК:**

- Тип 1 для зарядки переменным током (режим 2 или 3)
- Тип Combo 1 для зарядки переменным током (режим 2 или 3) и для зарядки постоянным током (режим 4)
- Тип 2 для зарядки переменным током (режим 2 или 3)
- Тип Combo 2 для зарядки переменным током (режим 2 или 3) и для зарядки постоянным током (режим 4)



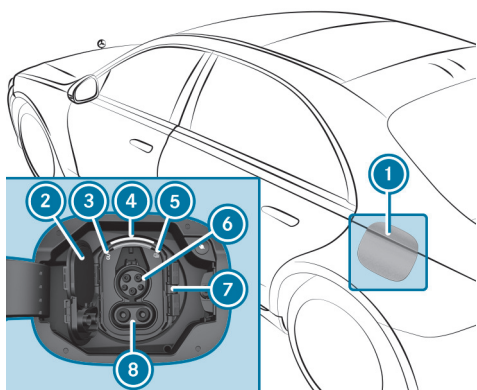

Розетка автомобиля, тип Combo 1

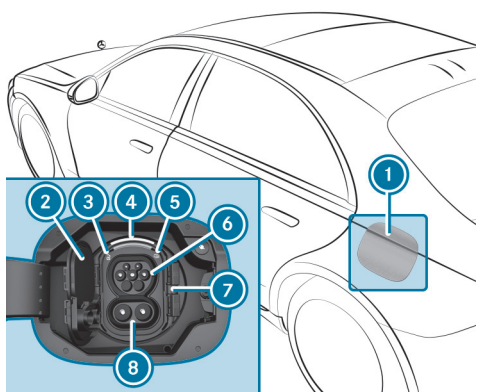

Розетка автомобиля, тип Combo 2

- ▶ Нажмите по центру на заднюю часть защитной крышки розетки ① и откиньте ее вперед.
Контрольная лампа ③  и верхняя индикация состояния ④ горят белым цветом.

- ① Защитную крышку розетки ① также можно открыть с помощью мультимедийной системы (→ стр. 696).

- ▶ Нажмите на запор ⑦ вправо и откройте крышку розетки ②.

- ① У автомобилей с розеткой типа Combo для штекера зарядного кабеля необходим только разъем ⑥. Откройте только верхнюю часть крышки розетки ②.

- ▶ Для зарядки от розетки бытовой электросети вставьте сетевой штекер до упора в сетевую розетку внешнего источника тока.

- ▶ Вставьте штекер зарядного кабеля до упора в разъем ⑥ розетки автомобиля. Если настенное зарядное устройство/зарядная станция не имеют зарядного кабеля, вставьте штекер зарядного кабеля автомобиля в розетку настенного зарядного устройства или зарядной станции до упора.

Следите за тем, чтобы вставленный зарядный кабель не был натянут.

Контрольная лампа ⑤  и нижняя индикация состояния ④ мигают оранжевым цветом, а затем зеленым, как только начинается зарядка высоковольтной аккумуляторной батареи.

Когда зарядный кабель подключен к автомобилю, запустить автомобиль и начать движение невозможно.

С началом зарядки на дисплее водителя отображается индикация состояния зарядки с прогнозом зарядки. Прогнозом зарядки является момент времени, по достижении которого высоковольтная аккумуляторная батарея будет полностью заряжена.

- ① В процессе зарядки в зависимости от температуры может произойти слышимое включение вентилятора охлаждения двигателя и системы охлаждения аккумуляторной батареи.





❗ Если при длительном простое автомобиль подключен к электросети, высоковольтная аккумуляторная батарея автоматически подзарядается по мере необходимости или при включении потребителей электроэнергии (например, системы предварительного кондиционирования воздуха).

❗ Поэтому автомобиль оснащен электрическим предохранителем для защиты от повышенного напряжения в электросети. Этот электрический предохранитель может среагировать, например, при сильной грозе и вызвать срабатывание предохранителя электросети здания и прерывание зарядки. Эти функции служат для защиты автомобиля. После включения предохранителя электросети здания процесс зарядки автоматически продолжается. При прерывании зарядки без срабатывания предохранителя электросети здания может пройти до десяти минут до автоматического возобновления процесса зарядки.

Завершение процесса зарядки переменным током (режим 2/3)



ОПАСНО

Опасность для жизни при зарядке от поврежденной розетки

Зарядка производится под высоким напряжением.

При повреждении зарядного кабеля, розетки автомобиля или сетевой розетки Вы можете получить удар электрическим током.



Используйте только неповрежденный зарядный кабель.



Не допускайте механического повреждения, например зажима, отрезания или наезда.



Немедленно поручите замену розетки автомобиля специализированной мастерской с квалифицированным персоналом.



Ни в коем случае не вставляйте зарядный кабель в поврежденную розетку автомобиля.





! УКАЗАНИЕ

Повреждения из-за перегрева зарядного кабеля и зарядного разъема
Во время зарядки зарядный кабель и зарядный разъем могут нагреваться в пределах допустимых предельных значений.

НА НАГРЕВ ЗАРЯДНОГО КАБЕЛЯ И ЗАРЯДНОГО РАЗЪЕМА ВЛИЯЮТ СЛЕДУЮЩИЕ ФАКТОРЫ:

- Источник электропитания электросети и зарядный кабель исправны.
 - Соблюдаются указания по обращению с зарядным кабелем и элементом управления на зарядном кабеле.
- ▶ При слишком сильном нагреве зарядного кабеля или зарядного разъема проверьте источник электропитания электросети.

! УКАЗАНИЕ

Повреждение или загрязнение розетки автомобиля при открытой защитной крышке розетки

- ▶ Крышка розетки и защитная крышка розетки всегда должны быть закрыты, если зарядный кабель не подключен. Они защищают розетку автомобиля от загрязнения и от повреждений.
- ▶ Прежде чем закрыть защитную крышку розетки, убедитесь в том, что крышка розетки правильно закрыта. В противном случае может возникнуть повреждение и в результате этого защитная крышка розетки больше не будет открываться.

Условия

- Автомобиль разблокирован или автомобиль заблокирован и расстояние от ключа до автомобиля составляет не более 1 м.

В ЗАВИСИМОСТИ ОТ КОМПЛЕКТАЦИИ И ИСПОЛНЕНИЯ ДЛЯ СТРАНЫ НАЗНАЧЕНИЯ ВАШ АВТОМОБИЛЬ ОСНАЩЕН ОДНОЙ ИЗ СЛЕДУЮЩИХ РОЗЕТОК:

- Тип 1 для зарядки переменным током (режим 2 или 3)
- Тип Combo 1 для зарядки переменным током (режим 2 или 3) и для зарядки постоянным током (режим 4)
- Тип 2 для зарядки переменным током (режим 2 или 3)
- Тип Combo 2 для зарядки переменным током (режим 2 или 3) и для зарядки постоянным током (режим 4)

РОЗЕТКА АВТОМОБИЛЯ, ТИП СОМВО 1

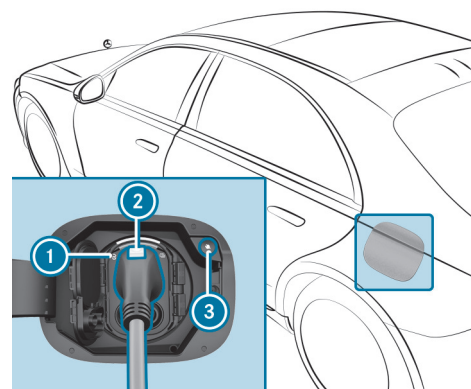

- ! Автомобили, оснащенные розеткой типа 1 для зарядки переменным током, не имеют кнопки прерывания зарядки ③.

- ▶ **Розетка автомобиля, тип Combo 1:** нажмите на кнопку прерывания зарядки ③.

Процесс зарядки завершается. Контрольная лампа  ① горит белым цветом. Розетка автомобиля разблокирована.



ⓘ Только если кнопка прерывания зарядки ③ не работает, для завершения процесса зарядки Вы можете разблокировать автомобиль с помощью ключа или централизованно изнутри. Если после этого контрольная лампа  ① загорается белым цветом, розетка автомобиля разблокируется примерно на 30 секунд.

ⓘ Процесс зарядки также можно завершить с помощью мультимедийной системы (→ стр. 696).

▶ **Розетка автомобиля, тип 1:** разблокируйте автомобиль с помощью ключа или централизованно изнутри.

Процесс зарядки завершается. Контрольная лампа  ① горит белым цветом. Розетка автомобиля разблокирована.

▶ Удерживая клавишу ② на штекере зарядного кабеля, выньте штекер зарядного кабеля из розетки автомобиля.

ⓘ Если отсоединить штекер зарядного кабеля не получается, повторите разблокировку. Если штекер зарядного кабеля по-прежнему заблокирован, обратитесь на специализированную СТО с квалифицированным персоналом.

▶ Закройте крышку розетки и защитную крышку розетки.

▶ При необходимости выньте штекер зарядного кабеля из розетки бытовой электросети или розетки настенного зарядного устройства/зарядной станции и надежно сложите зарядный кабель в автомобиле (→ стр. 447).

РОЗЕТКА АВТОМОБИЛЯ, ТИП COMBO 2

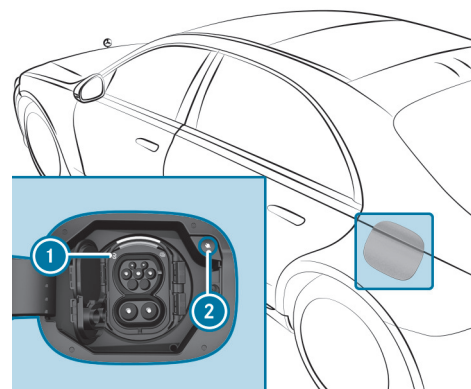

ⓘ Автомобили, оснащенные только розеткой типа 2 для зарядки переменным током, не имеют кнопки прерывания зарядки ②.

▶ **Розетка автомобиля, тип Combo 2:** нажмите на кнопку прерывания зарядки ②.



Процесс зарядки завершается. Контрольная лампа  ① горит белым цветом. Розетка автомобиля разблокирована.

ⓘ Только если кнопка прерывания зарядки ② не работает, для завершения процесса зарядки Вы можете разблокировать автомобиль с помощью ключа или централизованно изнутри. Если после этого контрольная лампа  ① загорается белым цветом, розетка автомобиля разблокируется примерно на 30 секунд.

ⓘ Процесс зарядки также можно завершить с помощью мультимедийной системы (→ стр. 696).





▶ **Розетка автомобиля, тип 2:** разблокируйте автомобиль с помощью ключа или централизованно изнутри.

Процесс зарядки завершается. Контрольная лампа   горит белым цветом. Розетка автомобиля разблокируется примерно на 30 секунд.

 Если отсоединить штекер зарядного кабеля не получается, повторите разблокировку. Если штекер зарядного кабеля по-прежнему заблокирован, обратитесь на специализированную СТО с квалифицированным персоналом.

▶ Закройте крышку розетки и защитную крышку розетки.

▶ При необходимости выньте штекер зарядного кабеля из розетки бытовой электросети или розетки настенного зарядного устройства/зарядной станции и надежно сложите зарядный кабель в автомобиле (→ стр. 447).

 После отсоединения штекера зарядного кабеля контрольная лампа   в розетке автомобиля горит некоторое время, и затем гаснет.

Запуск процесса зарядки постоянным током (режим 4)

ОПАСНО

Опасность для жизни при зарядке от поврежденной розетки

Зарядка производится под высоким напряжением.

При повреждении зарядного кабеля, розетки автомобиля или сетевой розетки Вы можете получить удар электрическим током.

- ▶ Используйте только неповрежденный зарядный кабель.
- ▶ Не допускайте механического повреждения, например зажима, отрезания или наезда.
- ▶ Немедленно поручите замену розетки автомобиля специализированной мастерской с квалифицированным персоналом.
- ▶ Ни в коем случае не вставляйте зарядный кабель в поврежденную розетку автомобиля.



**! УКАЗАНИЕ**

Повреждения из-за перегрева зарядного кабеля и зарядного разъема
Во время зарядки зарядный кабель и зарядный разъем могут нагреваться в пределах допустимых предельных значений.

**НА НАГРЕВ ЗАРЯДНОГО КАБЕЛЯ И ЗАРЯДНОГО РАЗЪЕМА
ВЛИЯЮТ СЛЕДУЮЩИЕ ФАКТОРЫ:**

- Источник электропитания электросети и зарядный кабель исправны.
- Соблюдаются указания по обращению с зарядным кабелем и элементом управления на зарядном кабеле.

▶ При слишком сильном нагреве зарядного кабеля или зарядного разъема проверьте источник электропитания электросети.

! УКАЗАНИЕ

Повреждение или загрязнение розетки автомобиля при открытой защитной крышке розетки

- ▶ Крышка розетки и защитная крышка розетки всегда должны быть закрыты, если зарядный кабель не подключен. Они защищают розетку автомобиля от загрязнения и от повреждений.
- ▶ Прежде чем закрыть защитную крышку розетки, убедитесь в том, что крышка розетки правильно закрыта. В противном случае может возникнуть повреждение и в результате этого защитная крышка розетки больше не будет открываться.

! УКАЗАНИЕ

Повреждение розетки автомобиля или штекера зарядного кабеля при ненадлежащем обращении

Не вставляйте штекер зарядного кабеля с чрезмерным усилием (максимальное усилие 300 Н) до упора в розетку автомобиля. В противном случае Вы можете повредить розетку автомобиля, штекер зарядного кабеля или их контакты.

▶ Если приходится прикладывать усилие, вытащите штекер зарядного кабеля из розетки автомобиля и вставьте снова.

Условия

- Редуктор находится в положении **P**.
- Автомобиль разблокирован или автомобиль заблокирован и расстояние от ключа до автомобиля составляет не более 1 м.
- Зарядный кабель не натянут.

ⓘ В зависимости от исполнения для страны назначения автомобиль оснащен одной из следующих розеток.



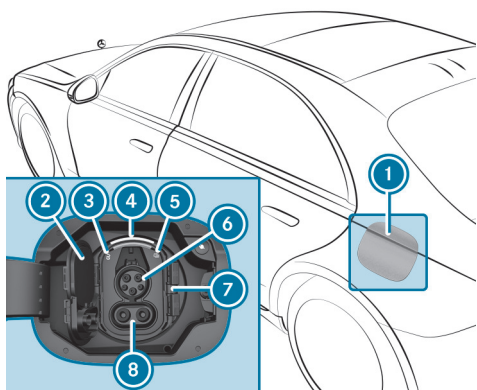

Розетка автомобиля, тип Combo 1

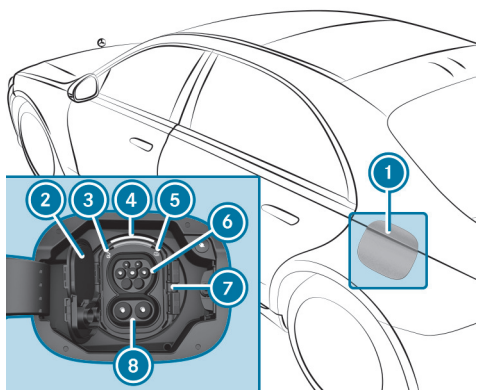

Розетка автомобиля, тип Combo 2

- ▶ Нажмите по центру на заднюю часть защитной крышки розетки ① и откиньте ее вперед.
Контрольная лампа ③  и верхняя индикация состояния ④ горят белым цветом.

- ① Защитную крышку розетки ① также можно открыть с помощью мультимедийной системы (→ стр. 696).

- ▶ Нажмите на запор ⑦ вправо и откройте крышку розетки ②.

- ① Для CCS-штекера зарядного кабеля необходимы разъемы ⑥ и ⑧. Поэтому откройте обе части крышки розетки ②.

- ▶ Вставьте до упора CCS-штекер зарядного кабеля в розетку автомобиля. Следите за тем, чтобы вставленный зарядный кабель не был натянут. Контрольная лампа ⑤  и нижняя индикация состояния ④ мигают оранжевым цветом, а затем зеленым, как только начинается зарядка высоковольтной аккумуляторной батареи.

Когда зарядный кабель подключен к автомобилю, запустить автомобиль и начать движение невозможно.

С началом зарядки на дисплее водителя отображается индикация состояния зарядки с прогнозом зарядки. Прогнозом зарядки является момент времени, по достижении которого высоковольтная аккумуляторная батарея будет полностью заряжена.

- ① В процессе зарядки в зависимости от температуры может произойти слышимое включение вентилятора охлаждения двигателя и системы охлаждения аккумуляторной батареи.





i Если при длительном простое автомобиль подключен к электросети, высоковольтная аккумуляторная батарея автоматически подзарядается по мере необходимости или при включении потребителей электроэнергии (например, системы предварительного кондиционирования воздуха).

Завершение процесса зарядки постоянным током (режим 4)

⚠ ОПАСНО

Опасность для жизни при зарядке от поврежденной розетки

Зарядка производится под высоким напряжением.

При повреждении зарядного кабеля, розетки автомобиля или сетевой розетки Вы можете получить удар электрическим током.

- ▶ Используйте только неповрежденный зарядный кабель.
- ▶ Не допускайте механического повреждения, например зажима, отрезания или наезда.
- ▶ Немедленно поручите замену розетки автомобиля специализированной мастерской с квалифицированным персоналом.
- ▶ Ни в коем случае не вставляйте зарядный кабель в поврежденную розетку автомобиля.

! УКАЗАНИЕ

Повреждения из-за перегрева зарядного кабеля и зарядного разъема
Во время зарядки зарядный кабель и зарядный разъем могут нагреваться в пределах допустимых предельных значений.

НА НАГРЕВ ЗАРЯДНОГО КАБЕЛЯ И ЗАРЯДНОГО РАЗЪЕМА ВЛИЯЮТ СЛЕДУЮЩИЕ ФАКТОРЫ:

- Источник электропитания электросети и зарядный кабель исправны.
- Соблюдаются указания по обращению с зарядным кабелем и элементом управления на зарядном кабеле.

▶ При слишком сильном нагреве зарядного кабеля или зарядного разъема проверьте источник электропитания электросети.

! УКАЗАНИЕ

Повреждение или загрязнение розетки автомобиля при открытой защитной крышке розетки

- ▶ Крышка розетки и защитная крышка розетки всегда должны быть закрыты, если зарядный кабель не подключен. Они защищают розетку автомобиля от загрязнения и от повреждений.
- ▶ Прежде чем закрыть защитную крышку розетки, убедитесь в том, что крышка розетки правильно закрыта. В противном случае может возникнуть повреждение и в результате этого защитная крышка розетки больше не будет открываться.

Условия

- Автомобиль разблокирован или автомобиль заблокирован и расстояние от ключа до автомобиля составляет не более 1 м.





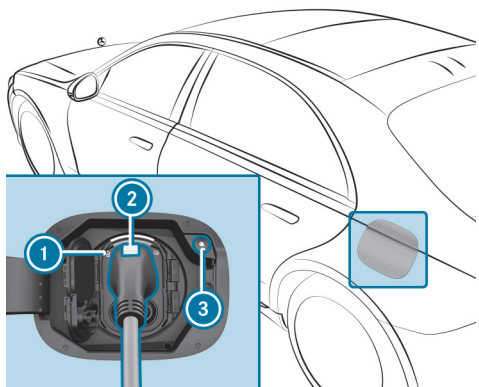

- ⓘ В зависимости от исполнения для страны назначения автомобиль оснащен одной из следующих розеток.

РОЗЕТКА АВТОМОБИЛЯ, ТИП COMBO 1



- ▶ Нажмите на кнопку прерывания зарядки **3**.
 Процесс зарядки завершается. Контрольная лампа  **1** горит белым цветом. Розетка автомобиля разблокирована.

- ⓘ Только если кнопка прерывания зарядки **3** не работает, для завершения процесса зарядки Вы можете разблокировать автомобиль с помощью ключа или централизованно изнутри. Если после этого контрольная лампа  **1** загорается белым цветом, розетка автомобиля разблокируется примерно на 30 секунд.

- ⓘ Процесс зарядки также можно завершить с помощью мультимедийной системы (→ стр. 696).

- ▶ Удерживая клавишу **2** на штекере зарядного кабеля, выньте штекер зарядного кабеля из розетки автомобиля.

- ⓘ Если Вы не можете отсоединить штекер зарядного кабеля, то заблокируйте автомобиль и повторите процесс разблокировки. Если штекер зарядного кабеля по-прежнему заблокирован, обратитесь на специализированную СТО с квалифицированным персоналом.

- ▶ Закройте крышку розетки и защитную крышку розетки.

РОЗЕТКА АВТОМОБИЛЯ, ТИП COMBO 2

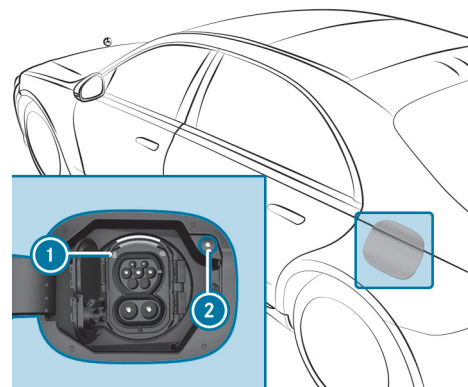

- ▶ Нажмите на кнопку прерывания зарядки **2**.
 Процесс зарядки завершается. Контрольная лампа  **1** горит белым цветом. Розетка автомобиля разблокирована.





❗ Только если кнопка прерывания зарядки ② не работает, для завершения процесса зарядки Вы можете разблокировать автомобиль с помощью ключа или централизованно изнутри. Если после этого контрольная лампа  ① загорается белым цветом, розетка автомобиля разблокируется примерно на 30 секунд.

❗ Процесс зарядки также можно завершить с помощью мультимедийной системы (→ стр. 696).

▶ Отсоедините штекер зарядного кабеля от розетки автомобиля.

❗ Если Вы не можете отсоединить штекер зарядного кабеля, то разблокируйте автомобиль и повторите процесс разблокировки. Если штекер зарядного кабеля по-прежнему заблокирован, обратитесь на специализированную СТО с квалифицированным персоналом.

▶ Закройте крышку розетки и защитную крышку розетки.

❗ После отсоединения штекера зарядного кабеля левая контрольная лампа  ① в розетке автомобиля горит в течение некоторого времени, а затем гаснет.

Функционирование индикации состояния зарядки на дисплее водителя

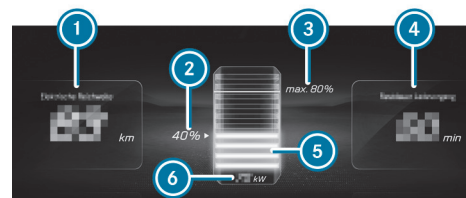

- ① Оставшийся запас хода при фактическом уровне заряда
- ② Текущий уровень заряда высоковольтной аккумуляторной батареи
- ③ Максимальный уровень заряда (в зависимости от настройки)
- ④ Оставшееся время до полной зарядки (до выбранного максимального уровня заряда)
- ⑤ Динамическая индикация состояния зарядки
- ⑥ Фактическая зарядная мощность

❗ Отображаемый оставшийся запас хода ① может варьироваться из-за различных факторов, например, из-за стиля вождения или топографии.

Если автомобиль подключен к электросети и находится в выключенном состоянии, то на дисплее водителя индикация состояния зарядки отображается примерно на две минуты.

❗ Значение фактической зарядной мощности ⑥ может отличаться от индикации на зарядной станции.





< Паркование

Постановка автомобиля на стоянку

ОСТОРОЖНО

Опасность аварии и травмирования вследствие откатывания недостаточно зафиксированного автомобиля.



Если автомобиль остановлен без выполнения достаточной фиксации, то даже при незначительном уклоне может произойти его неконтролируемое откатывание.

-  На подъемах или уклонах поверните передние колеса так, чтобы, в случае если автомобиль придет в движение, он откатился к бордюрному камню.
-  Задействуйте стояночный тормоз.
-  Переключите коробку передач в положение **P**.

ОСТОРОЖНО

Опасность пожара при нагретых деталях системы выпуска ОГ

Горючие материалы, такие как, например, листва, трава или ветки, могут воспламениться.

-  При постановке автомобиля на стоянку следите за тем, чтобы никакие легковоспламеняющиеся материалы не соприкасались с сильно нагретыми деталями автомобиля.
-  Не паркуйте автомобиль на сухих лугах или скошенных полях.



ОСТОРОЖНО

Опасность аварии- и травмирования при оставлении детей в автомобиле без присмотра

ЕСЛИ ВЫ ОСТАВЛЯЕТЕ ДЕТЕЙ В АВТОМОБИЛЕ БЕЗ ПРИСМОТРА, ТО ОНИ МОГУТ:

- открыть двери и тем самым создать опасную ситуацию для других людей или участников дорожного движения,
- выйти из автомобиля и попасть в поток транспорта,
- задействовать элементы комплектации автомобиля и, например, быть зацеplены.

КРОМЕ ТОГО, ДЕТИ МОГУТ ПРИВЕСТИ АВТОМОБИЛЬ В ДВИЖЕНИЕ, НАПРИМЕР, СЛЕДУЮЩИМ ОБРАЗОМ:

- отпустив стояночный тормоз,
- изменив положение коробки передач,
- запустив автомобиль.
-  Никогда не оставляйте детей в автомобиле без присмотра.
-  При выходе из автомобиля всегда берите с собой ключ и запирайте автомобиль.
-  Храните ключ в недоступном для детей месте.

Это также относится к цифровому ключу автомобиля.



! УКАЗАНИЕ

Повреждение автомобиля из-за откатывания

- ▶ Всегда надлежащим образом предохраняйте автомобиль от откатывания.

! УКАЗАНИЕ

Повреждения вследствие опускания автомобиля

Автомобили с системой AIRMATIC или системой E-ACTIVE BODY

CONTROL: автомобиль может опускаться из-за разницы температур или длительных простоев. Это может привести к повреждению деталей кузова.

- ▶ При выключении двигателя автомобиля и начале его движения убедитесь, что нет никаких препятствий, например бордюров, под кузовом или в непосредственной близости от кузова автомобиля.

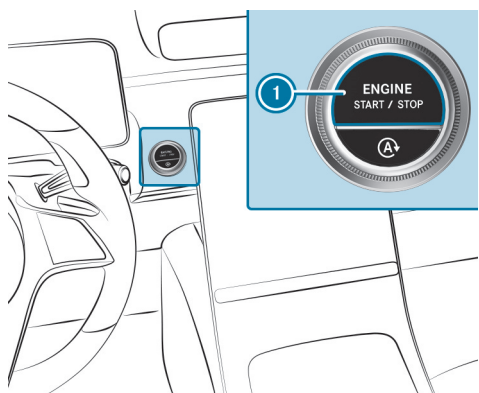

- ▶ Остановите автомобиль, нажав педаль тормоза.
- ▶ На подъемах или спусках поверните передние колеса так, чтобы автомобиль, если он придет в движение, откатился к бордюроному камню.

- ▶ Приведите в действие электрический стояночный тормоз.
- ▶ В остановленном автомобиле при нажатой педали тормоза переключите АКП в положение **P** (→ стр. 427).
- ▶ Выключите двигатель автомобиля нажатием кнопки **1**.
- ▶ Медленно отпустите рабочий тормоз.
- ▶ Выйдите из автомобиля и закройте его.

i После выключения двигателя боковыми стеклами и панорамной крышей со сдвижным люком можно управлять еще в течение примерно четырех минут при закрытой двери водителя.

Автоматическое отключение автомобиля при запирании

Ваш автомобиль оснащен автоматическим отключением двигателя.

ПРИ ПОКИДАНИИ ГОТОВОГО К ДВИЖЕНИЮ АВТОМОБИЛЯ ОН ВЫКЛЮЧАЕТСЯ ПОСЛЕ БЛОКИРОВКИ ПРИ СЛЕДУЮЩИХ УСЛОВИЯХ:

- Включено зажигание или работает двигатель.
- Выбрано положение АКП **P**.
- Дверь водителя закрыта.
- **Дополнительно должно быть выполнено одно из следующих условий:**
 - Автомобиль блокируется посредством ключа автомобиля.
 - **Автомобили с KEYLESS-GO:** автомобиль запирается с помощью KEYLESS-GO на ручке двери в закрытом состоянии.
 - **Автомобили с KEYLESS-GO:** автомобиль запирается с помощью кнопки блокировки в крышке багажника.



-  Двигатель продолжает работать, если после покидания автомобиля не запирается одним из описанных способов. В этом случае выключите автомобиль вручную.

Автоматическое отключение автомобиля через определенное время (в зависимости от комплектации)

При покидании автомобиля с работающим двигателем или по истечении определенного времени стоянки с селектором АКП в положении **P** на дисплее водителя появляется следующее сообщение: **А/м готов к эксплуатации Отключение произойдет при блокировке замков или автоматически через XX мин.**

В этом случае двигатель автомобиля автоматически выключится через 20 минут.

-  Для предотвращения автоматического выключения двигателя по истечении данного времени подтвердите соответствующее сообщение на центральном дисплее мультимедийной системы.

В СЛЕДУЮЩИХ СЛУЧАЯХ ДВИГАТЕЛЬ ПРОДОЛЖАЕТ РАБОТАТЬ:

- если после покидания автомобиля не запирается одним из описанных выше способов;
- если на экране не появится сообщение об автоматическом выключении;
- если автоматическое выключение было отменено в соответствующем сообщении на центральном дисплее.

В этом случае выключите автомобиль вручную.

Устройство дистанционного открывания ворот гаража

ПРОГРАММИРОВАНИЕ КНОПОК УСТРОЙСТВА ДИСТАНЦИОННОГО УПРАВЛЕНИЯ ГАРАЖНЫМИ ВОРОТАМИ

ОПАСНОСТЬ

Опасность для жизни из-за отработавших газов

Двигатели внутреннего сгорания производят выброс ядовитых отработавших газов, таких как, например, монооксид углерода. Вдыхание этих отработавших газов вредно для здоровья и приводит к отравлениям.

-  Никогда не оставляйте двигатель и автономный отопитель (при наличии) включенными в закрытых помещениях без достаточной вентиляции.

ВНИМАНИЕ

Опасность травмирования в результате защемления при открывании и закрывании ворот

При управлении или программировании интегрированного устройства дистанционного открывания ворот гаража люди, находящиеся в зоне движения ворот гаража, могут быть зажаты или задеты воротами гаража.

-  Всегда следите за тем, чтобы никто не находился в зоне движения ворот гаража.

Перед программированием устройства дистанционного управления гаражными воротами не ставьте автомобиль в гараж. Убедитесь в том, что автомобиль включен, но не запущен.

Условия

- Автомобиль припаркован вне гаража или вне зоны открывания ворот.





- Автомобиль включен.
- Автомобиль не запущен.

i Функция управления гаражными воротами всегда доступна при включенном автомобиле.

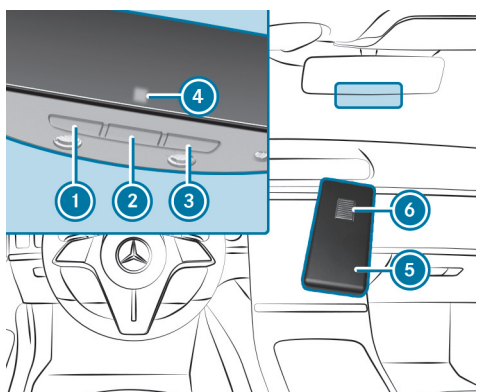

- ▶ Нажмите на программируемую клавишу **1**, **2** или **3** и держите ее нажатой.
Контрольная лампа **4** мигает желтым светом.

i До начала мигания контрольной лампы желтым светом может пройти до 20 секунд.

- ▶ Отпустите нажатую ранее клавишу.
Контрольная лампа **4** продолжает мигать желтым светом.
- ▶ Направьте пульт дистанционного управления **5** на расстояние от 1 см до 8 см от клавиши **1**, **2** или **3**.

▶ Нажмите на клавишу **6** на устройстве дистанционного управления **5** и держите ее нажатой до тех пор, пока не появится один из следующих сигналов:

- Контрольная лампа **4** постоянно горит зеленым светом. Программирование завершено.
- Контрольная лампа **4** мигает зеленым светом. Программирование успешно завершено. Дополнительно необходимо произвести синхронизацию переменного кода с системой управления воротами гаража.

▶ Если контрольная лампа **4** не горит или не мигает зеленым светом, то повторите процесс.

▶ Отпустите все клавиши.

i Устройство дистанционного управления приводом дистанционного открывания ворот гаража не входит в объем поставки устройства дистанционного управления гаражными воротами.

ОСУЩЕСТВЛЕНИЕ СИНХРОНИЗАЦИИ ПЕРЕМЕННОГО КОДА



ОПАСНОСТЬ

Опасность для жизни из-за отработавших газов

Двигатели внутреннего сгорания производят выброс ядовитых отработавших газов, таких как, например, монооксид углерода. Вдыхание этих отработавших газов вредно для здоровья и приводит к отравлениям.



Никогда не оставляйте двигатель и автономный отопитель (при наличии) включенными в закрытых помещениях без достаточной вентиляции.



⚠ ВНИМАНИЕ

Опасность травмирования в результате защемления при открывании и закрывании ворот

При управлении или программировании интегрированного устройства дистанционного открывания ворот гаража люди, находящие в зоне движения ворот гаража, могут быть зажаты или задеты воротами гаража.

- ▶ Всегда следите за тем, чтобы никто не находился в зоне движения ворот гаража.

Перед программированием устройства дистанционного управления гаражными воротами не ставьте автомобиль в гараж. Убедитесь в том, что автомобиль включен, но не запущен.

Условия

- Система открывания ворот гаража работает с переменным кодом.
- Автомобиль находится в радиусе действия привода ворот гаража или наружных ворот.
- Автомобиль, а также люди и предметы находятся за пределами зоны движения ворот гаража.

- ⓘ Функция управления гаражными воротами всегда доступна при включенном автомобиле.

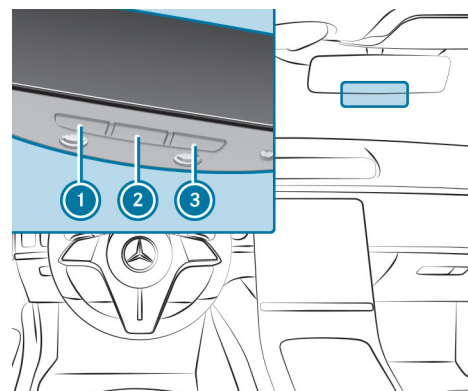

- ▶ Нажмите на кнопку программирования на блоке привода ворот. У Вас есть 30 секунд для проведения следующего шага.
- ▶ Несколько раз подряд нажимайте на запрограммированную ранее кнопку ①, ② или ③ до тех пор, пока ворота не закроются. Если ворота закрываются, то программирование завершено.

- ⓘ Дополнительно прочтите руководство по эксплуатации привода дистанционного открывания ворот гаража.





УСТРАНЕНИЕ ПРОБЛЕМ ПРИ ПРОГРАММИРОВАНИИ УСТРОЙСТВА ДИСТАНЦИОННОГО УПРАВЛЕНИЯ

ОПАСНОСТЬ

Опасность для жизни из-за отработавших газов

Двигатели внутреннего сгорания производят выброс ядовитых отработавших газов, таких как, например, монооксид углерода. Вдыхание этих отработавших газов вредно для здоровья и приводит к отравлениям.

- ▶ Никогда не оставляйте двигатель и автономный отопитель (при наличии) включенными в закрытых помещениях без достаточной вентиляции.

ВНИМАНИЕ

Опасность травмирования в результате защемления при открывании и закрывании ворот





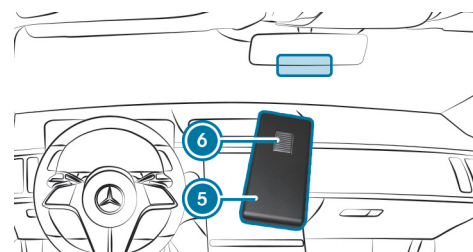

При управлении или программировании интегрированного устройства дистанционного открывания ворот гаража люди, находящие в зоне движения ворот гаража, могут быть зажаты или задеты воротами гаража.

- ▶ Всегда следите за тем, чтобы никто не находился в зоне движения ворот гаража.

Перед программированием устройства дистанционного управления гаражными воротами не ставьте автомобиль в гараж. Убедитесь в том, что автомобиль включен, но не запущен.

-  Функция управления гаражными воротами всегда доступна при включенном автомобиле.



- ▶ Проверьте, поддерживается ли рабочая частота передатчика устройства дистанционного управления .
- ▶ Произведите замену элементов питания в устройстве дистанционного управления .
- ▶ Держите устройство дистанционного управления  под различными углами на расстоянии от 1 см до 8 см перед внутренним зеркалом заднего вида. При этом сохраняйте каждое положение как минимум на 25 секунд.
- ▶ Держите устройство дистанционного управления  под теми же углами на различных расстояниях перед внутренним зеркалом заднего вида. При этом сохраняйте каждое положение как минимум на 25 секунд.
- ▶ При пользовании устройствами дистанционного управления, передающими сигнал только в течение ограниченного времени, до истечения времени передачи еще раз нажмите на кнопку  устройства дистанционного управления .
- ▶ Наведите антенный кабель устройства дистанционного открывания ворот гаража на устройство дистанционного управления.

-  Несмотря на успешное выполнение выше описанных действий, для гаражных ворот раннего производства может оставаться невозможным управление с помощью устройства дистанционного управления во внутрисалонном зеркале заднего вида. В этом случае обратитесь в единую информационную службу HomeLink®.



ПОДДЕРЖКУ И ДОПОЛНИТЕЛЬНУЮ ИНФОРМАЦИЮ, КАСАЮЩУЮСЯ ПРОГРАММИРОВАНИЯ, ВЫ ПОЛУЧИТЕ:

- в единой информационной службе HomeLink® по телефону: (0) 0800 046 635 465 или +49 (0) 7132 3455 733 (платный)
- в интернете: <https://www.homelink.com>

ОТКРЫВАНИЕ ИЛИ ЗАКРЫВАНИЕ ВОРОТ ГАРАЖА

ОПАСНОСТЬ

Опасность для жизни из-за отработавших газов

Двигатели внутреннего сгорания производят выброс ядовитых отработавших газов, таких как, например, монооксид углерода. Вдыхание этих отработавших газов вредно для здоровья и приводит к отравлениям.

- ▶ Никогда не оставляйте двигатель и автономный отопитель (при наличии) включенными в закрытых помещениях без достаточной вентиляции.

ВНИМАНИЕ

Опасность травмирования в результате защемления при открывании и закрывании ворот

При управлении или программировании интегрированного устройства дистанционного открывания ворот гаража люди, находящие в зоне движения ворот гаража, могут быть зажаты или задеты воротами гаража.

- ▶ Всегда следите за тем, чтобы никто не находился в зоне движения ворот гаража.

Перед программированием устройства дистанционного управления гаражными воротами не ставьте автомобиль в гараж. Убедитесь в том, что автомобиль включен, но не запущен.

Условия

- Соответствующая кнопка была запрограммирована для управления воротами гаража.

- Функция управления гаражными воротами всегда доступна при включенном автомобиле.

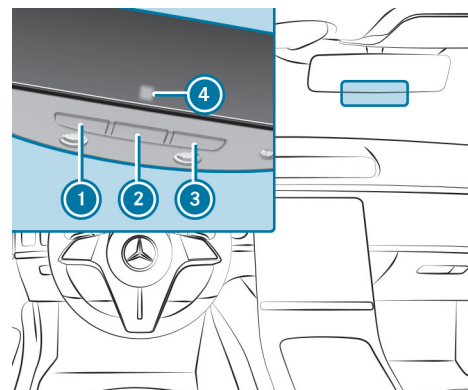

- ▶ Нажмите кнопку ①, ② или ③ и держите ее нажатой до тех пор, пока ворота гаража не откроются или не закроются.
- ▶ Если контрольная лампа ④ примерно через 20 секунд начинает мигать желтым светом, то снова нажмите нажатую ранее кнопку и держите ее нажатой до тех пор, пока ворота гаража не откроются или не закроются.





СБРОС ПАМЯТИ УСТРОЙСТВА ДИСТАНЦИОННОГО ОТКРЫВАНИЯ ВОРОТ ГАРАЖА

⚠️ ОПАСНОСТЬ

Опасность для жизни из-за отработавших газов

Двигатели внутреннего сгорания производят выброс ядовитых отработавших газов, таких как, например, монооксид углерода. Вдыхание этих отработавших газов вредно для здоровья и приводит к отравлениям.

- ▶ Никогда не оставляйте двигатель и автономный отопитель (при наличии) включенными в закрытых помещениях без достаточной вентиляции.

⚠️ ВНИМАНИЕ

Опасность травмирования в результате защемления при открывании и закрывании ворот

При управлении или программировании интегрированного устройства дистанционного открывания ворот гаража люди, находящие в зоне движения ворот гаража, могут быть зажаты или задеты воротами гаража.

- ▶ Всегда следите за тем, чтобы никто не находился в зоне движения ворот гаража.

Перед программированием устройства дистанционного управления гаражными воротами не ставьте автомобиль в гараж. Убедитесь в том, что автомобиль включен, но не запущен.

- ⓘ Функция управления гаражными воротами всегда доступна при включенном автомобиле.

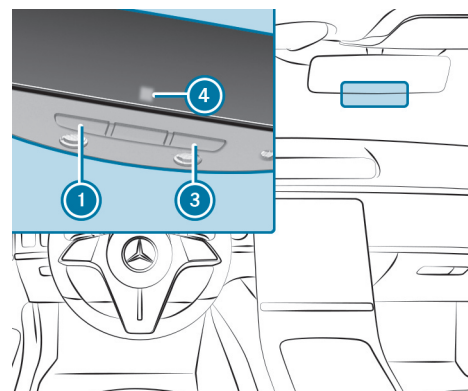

- ▶ Нажмите на кнопки ① и ③ и держите их нажатыми. Контрольная лампа ④ горит желтым светом.
- ▶ Если контрольная лампа ④ горит зеленым светом, отпустите кнопки ① и ③.
Вся информация из памяти удалена.





Электрический стояночный тормоз

ФУНКЦИОНИРОВАНИЕ ЭЛЕКТРИЧЕСКОГО СТОЯНОЧНОГО ТОРМОЗА (АВТОМАТИЧЕСКОЕ ВКЛЮЧЕНИЕ)

ОСТОРОЖНО

Опасность аварии- и травмирования при оставлении детей в автомобиле без присмотра

ЕСЛИ ВЫ ОСТАВЛЯЕТЕ ДЕТЕЙ В АВТОМОБИЛЕ БЕЗ ПРИСМОТРА, ТО ОНИ МОГУТ:

- открыть двери и тем самым создать опасную ситуацию для других людей или участников дорожного движения,
- выйти из автомобиля и попасть в поток транспорта,
- задействовать элементы комплектации автомобиля и, например, быть защемлены.

КРОМЕ ТОГО, ДЕТИ МОГУТ ПРИВЕСТИ АВТОМОБИЛЬ В ДВИЖЕНИЕ, НАПРИМЕР, СЛЕДУЮЩИМ ОБРАЗОМ:

- отпустив стояночный тормоз,
 - изменив положение коробки передач,
 - запустив автомобиль.
- ▶ Никогда не оставляйте детей в автомобиле без присмотра.
 - ▶ При выходе из автомобиля всегда берите с собой ключ и запирайте автомобиль.
 - ▶ Храните ключ в недоступном для детей месте.

Это также относится к цифровому ключу автомобиля.

ЭЛЕКТРИЧЕСКИЙ СТОЯНОЧНЫЙ ТОРМОЗ ВКЛЮЧАЕТСЯ, ЕСЛИ КОРОБКА ПЕРЕДАЧ НАХОДИТСЯ В ПОЛОЖЕНИИ И ВЫПОЛНЯЕТСЯ ОДНО ИЗ СЛЕДУЮЩИХ УСЛОВИЙ:

- Автомобиль выключен.
- Водитель не пристегнут ремнем безопасности и открыта дверь водителя.

 Для предотвращения заедывания потяните за ручку электрического стояночного тормоза (→ стр. 475).

ЭЛЕКТРИЧЕСКИЙ СТОЯНОЧНЫЙ ТОРМОЗ ТАКЖЕ ВКЛЮЧАЕТСЯ В СЛЕДУЮЩИХ СИТУАЦИЯХ:

- Функция HOLD удерживает автомобиль на месте.
- Активная система поддержания дистанции DISTRONIC замедляет автомобиль до полной остановки.
- Активная система помощи при парковке удерживает автомобиль на месте.
- **Дополнительно должно быть выполнено одно из следующих условий:**
 - Автомобиль выключен.
 - Водитель не пристегнут ремнем безопасности.
 - Возникает неполадка системы.
 - Напряжение питания упало ниже нормы.
 - Автомобиль долго стоит на месте.
- **Автомобили с активной системой помощи при парковке:** электрический стояночный тормоз включается также в следующих ситуациях:
 - После завершения процесса парковки.
 - Если во время процесса парковки возникла ошибка.

При включении электрического стояночного тормоза на дисплее водителя загорается красная контрольная лампа .



 При выключении автомобиля с помощью функции ECO Start-Stop автоматическое задействие электрического стояночного тормоза не производится.

ФУНКЦИОНИРОВАНИЕ ЭЛЕКТРИЧЕСКОГО СТОЯНОЧНОГО ТОРМОЗА (АВТОМАТИЧЕСКОЕ ВЫКЛЮЧЕНИЕ)

ЭЛЕКТРИЧЕСКИЙ СТОЯНОЧНЫЙ ТОРМОЗ ВЫКЛЮЧАЕТСЯ ПРИ ВЫПОЛНЕНИИ СЛЕДУЮЩИХ УСЛОВИЙ:

- Дверь водителя закрыта.
- Автомобиль запущен.
- Коробка передач находится в положении **D** или **R**, и Вы нажимаете на педаль газа, или при нахождении автомобиля на ровной местности переключаете коробку передач из положения **P** в положение **D** или **R**.
- Если коробка передач находится в положении **R**, крышка багажника должна быть закрыта.
- Водитель пристегнут ремнем безопасности.

Если водитель не пристегнут ремнем безопасности, то должно быть выполнено следующее условие:

- Вы выводите коробку передач из положения **P**.

При выключении электрического стояночного тормоза красная контрольная лампа  на дисплее водителя гаснет.

РУЧНОЕ ВКЛЮЧЕНИЕ ИЛИ ВЫКЛЮЧЕНИЕ ЭЛЕКТРИЧЕСКОГО СТОЯНОЧНОГО ТОРМОЗА

 **ОСТОРОЖНО**
Опасность аварии- и травмирования при оставлении детей в автомобиле без присмотра

ЕСЛИ ВЫ ОСТАВЛЯЕТЕ ДЕТЕЙ В АВТОМОБИЛЕ БЕЗ ПРИСМОТРА, ТО ОНИ МОГУТ:

- открыть двери и тем самым создать опасную ситуацию для других людей или участников дорожного движения,
- выйти из автомобиля и попасть в поток транспорта,
- задействовать элементы комплектации автомобиля и, например, быть защемлены.

КРОМЕ ТОГО, ДЕТИ МОГУТ ПРИВЕСТИ АВТОМОБИЛЬ В ДВИЖЕНИЕ, НАПРИМЕР, СЛЕДУЮЩИМ ОБРАЗОМ:

- отпустив стояночный тормоз,
 - изменив положение коробки передач,
 - запустив автомобиль.
- ▶ Никогда не оставляйте детей в автомобиле без присмотра.
 - ▶ При выходе из автомобиля всегда берите с собой ключ и запирайте автомобиль.
 - ▶ Храните ключ в недоступном для детей месте.



Это также относится к цифровому ключу автомобиля.





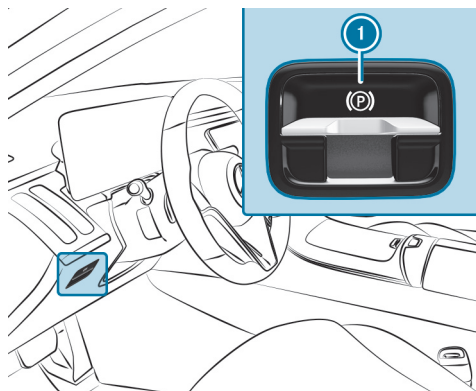

ВКЛЮЧЕНИЕ





-  Нажмите на ручку ①.
- На дисплее водителя загорается красная контрольная лампа .

 Электрический стояночный тормоз надежно включен только в том случае, если красная контрольная лампа  горит постоянно.

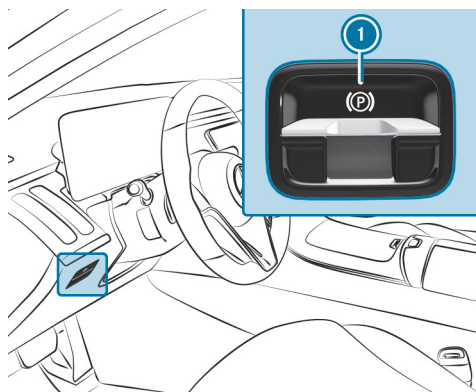

ВЫКЛЮЧЕНИЕ

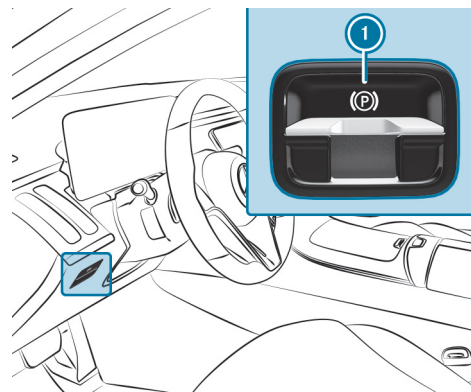

-  Включите зажигание.
-  Потяните за ручку ①.
- Красная контрольная лампа  на дисплее водителя гаснет.

ВЫПОЛНЕНИЕ ЭКСТРЕННОГО ТОРМОЖЕНИЯ



-  Нажмите и удерживайте ручку ①.
- Пока автомобиль движется, отображается сообщение **Стояночный тормоз Отпустить!**, и мигает красная контрольная лампа .
- При торможении до полной остановки автомобиля включается электрический стояночный тормоз. На дисплее водителя загорается красная контрольная лампа .

Информация о распознавании задеваний припаркованного автомобиля

Если при включенной защите от буксировки и включенном распознавании задеваний на заблокированном автомобиле распознается повреждение вследствие наезда, то при включении двигателя автомобиля Вы получите сообщение в мультимедийной системе.





ПРИ ЭТОМ ВЫ ПОЛУЧИТЕ ИНФОРМАЦИЮ О СЛЕДУЮЩИХ ПУНКТАХ:

- потенциально задетая часть автомобиля
- сила удара

В СЛЕДУЮЩЕЙ СИТУАЦИИ ВОЗМОЖНО ЛОЖНОЕ СРАБАТЫВАНИЕ ДАННОЙ ФУНКЦИИ:

- Припаркованный автомобиль перемещается, например, в двухэтажном гараже.

- i** Для предотвращения ложного срабатывания функции выключите устройство защиты от буксировки. При выключении устройства защиты от буксировки функция распознавания задеваний также выключается.
- При помощи мультимедийной системы Вы можете перевести функцию распознавания задеваний в постоянное выключенное состояние (→ стр. 477).

СИСТЕМНЫЕ ПРЕДЕЛЫ

РАСПОЗНАВАНИЕ МОЖЕТ БЫТЬ ОГРАНИЧЕНО В СЛЕДУЮЩИХ СИТУАЦИЯХ:

- при повреждениях автомобиля без удара, например при отломанном наружном зеркале заднего вида или при повреждении лакокрасочного покрытия ключом
- при ударе вследствие наезда на низкой скорости
- при не задействованном электрическом стояночном тормозе

- i** Ответственность за Ваш автомобиль несете Вы лично. Поэтому лично проверяйте отсутствие повреждений и пригодность Вашего автомобиля к продолжению движения.

Настройка распознавания задеваний припаркованного автомобиля

Мультимедийная система:





 Установки >>> Автомобиль >>> Открытие/закрывание >>> Защита автомобиля

- ▶ Включите или выключите функцию в разделе [Оповещение о столкновении](#).

- i** Система может зарегистрировать не более трех случаев задевания. Для каждого случая задевания создается до 15 фотоснимков. Фотоснимки следующего задевания переписываются поверх снимков первого случая, если их не удалили ранее.

ВКЛЮЧЕНИЕ ИЛИ ВЫКЛЮЧЕНИЕ ФОТО ЗАДЕВАНИЯ

Обратите внимание на возможные юридические ограничения в некоторых странах в отношении автоматического фотографирования пространства вокруг автомобиля.

- ▶ Включите или выключите [Фотоснимки столкновения](#).

ПЕРЕДАЧА ФОТО ЗАДЕВАНИЯ С ПОМОЩЬЮ ПРИЛОЖЕНИЯ MERCEDES ME

- ▶ Выберите [Загрузка фотосним.столкновения](#).

или

- ▶ Выберите [Автоматическая загрузка](#).





- ▶ Отсканируйте сгенерированный QR-код на центральном дисплее с помощью приложения Mercedes me.
Фото задевания в закодированном виде загружаются в приложение Mercedes me.

i Вы можете посмотреть фото задевания в приложении Mercedes me на всех устройствах, с помощью которых был отсканирован QR-код.

КОПИРОВАНИЕ ФОТО ЗАДЕВАНИЯ НА USB-НАКОПИТЕЛЬ

- ▶ Подключите USB-накопитель (→ стр. 809).
 - ▶ Выберите [Управлять фотоснимками столкновения](#).
 - ▶ Выберите [Копия \(USB\)](#).
- Все фото задевания копируются на USB-накопитель.

i Для безопасной работы используйте только USB-накопители с файловой системой FAT32 или exFAT.

УДАЛЕНИЕ ФОТО ЗАДЕВАНИЯ

- ▶ Выберите [Управлять фотоснимками столкновения](#).
 - ▶ Выберите [Удалить](#).
- Все фото задевания удаляются.

Указания по временному прекращению эксплуатации автомобиля

Прекращение эксплуатации автомобиля на срок более шести недель может привести к возникновению связанных с простоем неполадок автомобиля.

Кроме того, полная разрядка может привести к повреждению или повредить аккумуляторную батарею на 12 В.

i Дополнительную информацию можно получить в специализированной мастерской с квалифицированным персоналом.

Режим энергосбережения (увеличение времени саморазряда стартерной аккумуляторной батареи)

ФУНКЦИЯ РЕЖИМА ЭНЕРГОСБЕРЕЖЕНИЯ

i Данная функция доступна не для всех моделей.

При включении режима пониженного энергопотребления потеря энергии при длительных простоях сводится к минимуму.

РЕЖИМ Пониженного энергопотребления имеет следующие характеристики:

- Сохраняется ресурс стартерной аккумуляторной батареи.
- На дисплее водителя отображается максимальное время простоя.
- Подключение к онлайн-службам прерывается.

РЕЖИМ Пониженного энергопотребления можно включить или отключить с помощью мультимедийной системы, если выполнены следующие условия:

- Двигатель автомобиля включен.
- Двигатель автомобиля не запущен.





В случае превышения отображаемого времени простоя автомобиля возможно снижение уровня комфорта и возникновение проблем с пуском двигателя от стартерной аккумуляторной батареи.

ВЫПОЛНЯЙТЕ ЗАРЯДКУ СТАРТЕРНОЙ АККУМУЛЯТОРНОЙ БАТАРЕИ В СЛЕДУЮЩИХ СЛУЧАЯХ:

- Вы хотите увеличить время простоя автомобиля.
- Уровень заряда стартерной аккумуляторной батареи недостаточен для режима энергосбережения.

 При включении двигателя автомобиля режим пониженного энергопотребления автоматически отключается.

ВКЛЮЧЕНИЕ ИЛИ ВЫКЛЮЧЕНИЕ РЕЖИМА ЭНЕРГОСБЕРЕЖЕНИЯ (ВЫВОД АВТОМОБИЛЯ ИЗ ЭКСПЛУАТАЦИИ)

Условия

- Автомобиль включен.
- Автомобиль не запущен.

Мультимедийная система:

   **Установки**  **Автомобиль**  **Другие функции**

 Включите или выключите [Режим покоя](#).





< Системы управления автомобилем и системы обеспечения безопасности движения

Системы помощи водителю и Ваша ответственность

Ваш автомобиль оснащен системами помощи водителю, поддерживающими Вас при движении, парковке и маневрировании. Системы помощи водителю — только вспомогательные средства. Они не освобождают Вас от обязанности внимательно следить за окружением автомобиля и не освобождают Вас от ответственности за соблюдение правил дорожного движения. Ответственность за соблюдение безопасной дистанции до движущегося впереди автомобиля, скорость движения, своевременное торможение и соблюдение полосы движения всегда несет водитель. Всегда следите за дорожной ситуацией и при необходимости принимайте меры. Учитывайте пределы безопасной эксплуатации этих систем.

Системы помощи водителю не могут снизить опасность аварии при несоответствующем стиле вождения и не могут предотвратить действие законов физики. Они не могут всегда учитывать дорожные и погодные условия, а также дорожную ситуацию.

i Некоторые системы помощи водителю могут регулировать или ограничивать скорость до ранее установленного значения. При смене водителя обратите внимание другого водителя на сохраненную в памяти скорость.

Обратите внимание также на отдельные указания для системы DRIVE PILOT (→ стр. 532).

Информация о датчиках и камерах автомобиля

Некоторые системы помощи водителю и обеспечения безопасности движения контролируют пространство перед автомобилем, позади него и рядом с ним с помощью радарных или ультразвуковых датчиков.

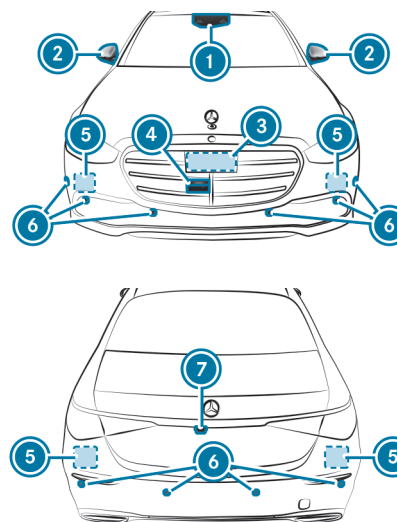

- ① Многофункциональная камера
- ② Камеры в наружных зеркалах заднего вида
- ③ Передний радарный датчик
- ④ Передняя камера
- ⑤ Угловые радарные датчики





- ⑥ Ультразвуковые датчики
- ⑦ Камера заднего вида

⚠ ОСТОРОЖНО

Опасность аварии при ограниченной способности распознавания датчиками и видеоканерами автомобиля

Если зоны датчиков или видеоканер автомобиля закрыты, повреждены или загрязнены, то может больше не обеспечиваться правильное функционирование некоторых систем помощи водителю и систем обеспечения безопасности движения. Существует опасность аварии!

- ▶ Датчики и видеоканеры автомобиля всегда должны быть открытыми и чистыми.
- ▶ Для устранения повреждения бампера, облицовки радиатора или сколов на ветровом и заднем стекле обратитесь в специализированную мастерскую с квалифицированным персоналом.

Своевременно очищайте места расположения датчиков и камер от грязи, льда или мокрого снега (→ стр. 876). Камеры, датчики и их область действия не должны быть закрыты. Не размещайте в области действия камер и датчиков дополнительные кронштейны номерного знака, рекламные конструкции, наклейки, пленки или защитные покрытия от камней. Следите, чтобы выступающий груз не попадал в область действия камер и датчиков.

В случае повреждения бампера или облицовки радиатора или после удара о бампер или об облицовку радиатора обратитесь в специализированную мастерскую с квалифицированным персоналом для проверки работы датчиков. Для устранения повреждений или сколов в лобовом и заднем стекле в области камер обратитесь в специализированную мастерскую с квалифицированным персоналом.

- ⓘ Для выполнения калибровки камера заднего вида может автоматически выдвигаться и задвигаться, даже если на дисплее отсутствует изображение с камеры.





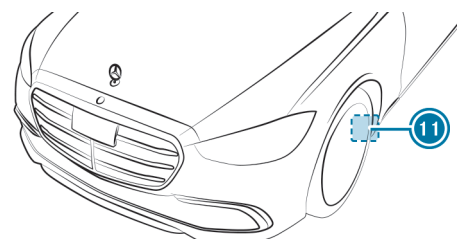
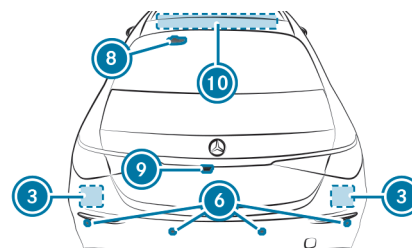
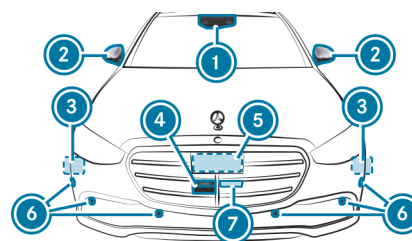



Информация о датчиках и камерах автомобиля (автомобили с автопилотом для движения по автомагистрали)

Автопилот для движения по автомагистрали с помощью камер и датчиков контролирует пространство вокруг автомобиля.



- ① Многофункциональная камера спереди
- ② Камеры в наружных зеркалах заднего вида





-  Угловые радарные датчики
-  Передняя камера
-  Передний радарный датчик
-  Ультразвуковые датчики
-  Лидар
-  Многофункциональная камера сзади
-  Камера заднего вида
-  Антенный модуль
-  Датчик влажности

ОСТОРОЖНО

Опасность аварии при ограниченной способности распознавания датчиками и видеокамерами автомобиля

Если зоны датчиков или видеокамер автомобиля закрыты, повреждены или загрязнены, то может больше не обеспечиваться правильное функционирование некоторых систем помощи водителю и систем обеспечения безопасности движения. Существует опасность аварии!

-  Датчики и видеокамеры автомобиля всегда должны быть открытыми и чистыми.
-  Для устранения повреждения бампера, облицовки радиатора или сколов на ветровом и заднем стекле обратитесь в специализированную мастерскую с квалифицированным персоналом.

В частности, следите за тем, чтобы зоны датчиков и камер были защищены и очищены от грязи, льда или мокрого снега (→ стр. 876). Камеры и датчики, а также их области действия не должны быть закрыты. Не размещайте дополнительных кронштейнов номерного знака, рекламных конструкций, наклеек, пленок или защитных

покрытий от камней в области действия камер и датчиков. Следите за тем, чтобы выступающий груз не попадал в область действия камер и датчиков.

Не используйте автопилот для движения по автомагистрали, если Ваш автомобиль выполняет буксировку другого автомобиля или к Вашему автомобилю подсоединен прицеп. В результате этого датчики и камеры могут быть закрыты, а их способность распознавания может ухудшиться.

В случае повреждения бампера или облицовки радиатора или после удара о бампер или об облицовку радиатора поручите специализированной мастерской с квалифицированным персоналом проверить функционирование датчиков. Для устранения повреждений или сколов в лобовом и заднем стекле в зоне камер обратитесь в специализированную мастерскую с квалифицированным персоналом.



-  Для выполнения калибровки камера заднего вида может автоматически выдвигаться и задвигаться, даже если на дисплее отсутствует изображение с камеры.

УКАЗАНИЯ ДЛЯ ЛИДАРА

ВНИМАНИЕ

Опасность получения травмы лазерными лучами лидарного датчика

Этот продукт использует лазерную систему класса 1. При открытии или повреждении корпуса лазерные лучи могут повредить сетчатку глаза.

-  Корпус лидарного датчика не снимайте и не открывайте.
-  При повреждении корпуса не смотрите в корпус и немедленно обратитесь в специализированную мастерскую с квалифицированным персоналом.
-  Всегда проводите все работы по техническому обслуживанию и ремонту в специализированной мастерской с квалифицированным персоналом.



Данное устройство является лазерным изделием класса 1 в соответствии со стандартом IEC 60825-1:2014.

Лидар обогревается и оснащен автоматическим модулем для очистки. Сильные загрязнения при необходимости следует удалять вручную. Соблюдайте указания по очистке и уходу деталей автомобиля (→ стр. 876).

Обзор систем помощи водителю и систем обеспечения безопасности движения

- Антиблокировочная система ABS (→ стр. 484)
- Система экстренного торможения BAS (→ стр. 484)
- Система стабилизации ESP® (→ стр. 485)
- Система стабилизации ESP® (автомобили Mercedes-AMG) (→ стр. 486)
- Система стабилизации ESP® при боковом ветре (→ стр. 488)
- Система стабилизации ESP® при движении с прицепом (→ стр. 488)
- Система распределения тормозных усилий EBD (→ стр. 490)
- Функция HOLD (→ стр. 491)
- Противооткатная система (→ стр. 492)
- Адаптивный сигнал торможения (→ стр. 492)
- Система ATTENTION ASSIST (→ стр. 492)
- Ограничитель скорости (→ стр. 494)
- Система распознавания дорожных знаков (→ стр. 519)
- Вид со светофором (→ стр. 524)
- Система AIRMATIC (→ стр. 541)
- Система E-ACTIVE BODY CONTROL (→ стр. 543)
- Система AMG RIDE CONTROL + (→ стр. 546)
- Система AMG ACTIVE RIDE CONTROL (→ стр. 549)
- Функция RACE START (→ стр. 549)

ПАКЕТ ВСПОМОГАТЕЛЬНЫХ СИСТЕМ

 Доступность некоторых основных и дополнительных функций пакета вспомогательных систем зависит от комплектации или страны. Функциональность Вашего пакета вспомогательных систем может отличаться от перечисленных здесь функций.

- Активная система поддержания дистанции DISTRONIC (→ стр. 495)
- Активная система предупреждения о скоростных ограничениях (→ стр. 502)
- Регулировка скорости с учетом маршрута (→ стр. 503)
- Активная система экстренного торможения (→ стр. 514)
- Активная система помощи в рулевом управлении (→ стр. 505)
- Активная система помощи при экстренной остановке (→ стр. 508)
- Активная система контроля перестроения (→ стр. 509)
- Активная система помощи при движении в пробке (→ стр. 505)
- Активная система контроля «слепых» зон с сигнализатором опасности при высадке (→ стр. 525)
- Активная система удержания полосы движения (→ стр. 529)
- Автопилот для движения по автомагистрали (→ стр. 532)
- Система PRE-SAFE® Impuls с защитой при боковом ударе (→ стр. 156)

ПАРКОВОЧНЫЙ ПАКЕТ

 Доступность отдельных функций зависит от страны и комплектации автомобиля.

- Камера заднего вида (→ стр. 551)
- Камера 360° (→ стр. 553)
- Система комфортной парковки PARKTRONIC (→ стр. 558)
- Активная система помощи при парковке (→ стр. 563)



- Система дистанционной парковки (→ стр. 570)
- Парковочный ассистент с функцией памяти (→ стр. 578)
- Система помощи при маневрировании с прицепом (→ стр. 582)

Функционирование системы ABS

АНТИБЛОКИРОВОЧНАЯ СИСТЕМА (ABS) РЕГУЛИРУЕТ ДАВЛЕНИЕ В ТОРМОЗНОЙ СИСТЕМЕ В КРИТИЧЕСКИХ СИТУАЦИЯХ:

- При торможении предотвращается блокировка колес – например, при торможении до полной остановки или при недостаточном сцеплении шин с дорогой.
- При торможении обеспечивается управляемость автомобиля.

При срабатывании системы ABS ощущается пульсирование педали тормоза. Пульсирование педали тормоза может указывать на опасные дорожные условия и на необходимость придерживаться особо внимательного стиля вождения.

СИСТЕМНЫЕ ПРЕДЕЛЫ

- Система ABS функционирует начиная со скорости примерно 5 км/ч.
- Система ABS может работать лишь ограниченно или не работать вообще, если имеет место неисправность, и желтая предупредительная сигнальная лампа системы ABS  постоянно горит после запуска автомобиля.

Функция системы BAS

ОСТОРОЖНО

Опасность аварии вследствие неисправности системы BAS (системы экстренного торможения)

Неисправность системы BAS может привести к удлинению тормозного пути в ситуациях, требующих экстренного торможения.

- ▶ В ситуациях, требующих экстренного торможения, с полной силой нажмите на педаль тормоза. При этом система ABS предотвращает блокировку колес.

Система экстренного торможения (BAS) поддерживает Вас в ситуации, требующей экстренного торможения, дополнительным тормозным усилием.

ПРИ БЫСТРОМ НАЖАТИИ НА ПЕДАЛЬ ТОРМОЗА СИСТЕМА BAS АКТИВИРУЕТСЯ:

- Система BAS автоматически повышает давление в тормозной системе.
- Система BAS может сократить тормозной путь.
- При этом система ABS предотвращает блокировку колес.

При отпускании педали тормоза тормозная система снова функционирует как обычно. Система BAS деактивируется.





Система ESP® (электронная система стабилизации движения)

ФУНКЦИОНИРОВАНИЕ СИСТЕМЫ ESP®

⚠ ОСТОРОЖНО
 Опасность заноса вследствие выключенной системы ESP®

Если Вы выключаете систему ESP®, то система ESP® не обеспечивает стабилизацию курсовой устойчивости автомобиля.

▶ Выключайте систему ESP® только при наличии описанных ниже ситуаций.

ЭЛЕКТРОННАЯ СИСТЕМА СТАБИЛИЗАЦИИ ДВИЖЕНИЯ (ESP®) В ПРЕДЕЛАХ ФИЗИЧЕСКИХ ГРАНИЦ КОНТРОЛИРУЕТ И ПОВЫШАЕТ КУРСОВУЮ УСТОЙЧИВОСТЬ И ТЯГОВОЕ УСИЛИЕ В СЛЕДУЮЩИХ СИТУАЦИЯХ:

- при трогании с места на мокром или скользком покрытии;
- при торможении.

ЕСЛИ АВТОМОБИЛЬ ОТКЛОНЯЕТСЯ ОТ ЗАДАННОГО ВОДИТЕЛЕМ НАПРАВЛЕНИЯ ДВИЖЕНИЯ, СИСТЕМА ESP® МОЖЕТ СТАБИЛИЗИРОВАТЬ АВТОМОБИЛЬ ЗА СЧЕТ СЛЕДУЮЩИХ МЕР:

- Контролируемое притормаживание одного или нескольких колес.
- Адаптация мощности двигателя к ситуации.

ЕСЛИ ГОРИТ СИГНАЛЬНАЯ ЛАМПА , ЗНАЧИТ СИСТЕМА ESP® ОТКЛЮЧЕНА:

- Курсовая устойчивость автомобиля больше не поддерживается.
- Ведущие колеса могут пробуксовывать.

- Система регулирования тягового усилия ETS/4ETS остается активной.

МИГАНИЕ СИГНАЛЬНОЙ ЛАМПЫ ОЗНАЧАЕТ, ЧТО ОДНО ИЛИ НЕСКОЛЬКО КОЛЕС ДОСТИГЛИ ПРЕДЕЛА СЦЕПЛЕНИЯ С ПОВЕРХНОСТЬЮ:

- Адаптируйте свой стиль вождения в соответствии с дорожной обстановкой и погодными условиями.
- Ни в коем случае не отключайте систему ESP®.
- При трогании с места не нажимайте на педаль газа слишком сильно.

С ЦЕЛЬЮ УЛУЧШЕНИЯ ТЯГОВОГО УСИЛИЯ СИСТЕМУ ESP® МОЖНО ОТКЛЮЧИТЬ В СЛЕДУЮЩИХ СИТУАЦИЯХ:

- при использовании цепей противоскольжения;
- при движении по глубокому снегу;
- при движении по песку или гравияю.

 Неограничиваемое вращение колес улучшает тяговое усилие автомобиля.

Если сигнальная лампа  горит постоянно, значит система ESP® неисправна.

УЧИТЫВАЙТЕ СЛЕДУЮЩУЮ ИНФОРМАЦИЮ:

- Сигнальные и контрольные лампы (→ стр. 1135)
- Сообщения на дисплее (→ стр. 1046)

СИСТЕМА ETS/4ETS

Система ETS/4ETS (электронная система регулирования тягового усилия) является составной частью системы ESP® и обеспечивает трогание с места и ускорение на скользком покрытии.





СИСТЕМА ETS/4ETS УЛУЧШАЕТ СЦЕПЛЕНИЕ КОЛЕС ЗА СЧЕТ СЛЕДУЮЩИХ МЕР:

- Ведущие колеса выборочно притормаживаются при пробуксовке.
- Увеличивается передача крутящего момента на колесо или колеса, имеющие сцепление с дорогой.

ВЛИЯНИЕ РЕЖИМОВ ДВИЖЕНИЯ НА СИСТЕМУ ESP®

Режимы движения обеспечивают адаптацию системы ESP® к погодным условиям, дорожным условиям и стилю вождения. В зависимости от выбранного режима движения активируется соответствующий режим системы ESP® (→ стр. 420).

ФУНКЦИОНИРОВАНИЕ СИСТЕМЫ ESP® (АВТОМОБИЛИ MERCEDES-AMG) ВЫ МОЖЕТЕ ВЫБИРАТЬ МЕЖДУ СЛЕДУЮЩИМИ СОСТОЯНИЯМИ ЭЛЕКТРОННОЙ СИСТЕМЫ СТАБИЛИЗАЦИИ ДВИЖЕНИЯ (ESP®):

- ESP® ON
- ESP® SPORT
- ESP® OFF

СВОЙСТВА ПРИ ВКЛЮЧЕННОЙ СИСТЕМЕ ESP®

СИСТЕМА ESP® КОНТРОЛИРУЕТ И УЛУЧШАЕТ КУРСОВУЮ УСТОЙЧИВОСТЬ И ТЯГОВОЕ УСИЛИЕ В ОСОБЕННОСТИ В СЛЕДУЮЩИХ СИТУАЦИЯХ:

- при трогании с места на мокром или скользком покрытии;
- при торможении.
- **Автомобили с фаркопом:** в режиме эксплуатации с прицепом со скоростью движения 65 км/ч и выше, если прицепной состав начинает вилять
- При сильном боковом ветре и скорости движения примерно от 80 км/ч до 200 км/ч

СИСТЕМА ESP® МОЖЕТ СТАБИЛИЗИРОВАТЬ АВТОМОБИЛЬ ПРИНЯТИЕМ СЛЕДУЮЩИХ МЕР:

- Контролируемое притормаживание одного или нескольких колес.
- Адаптация отдачи системы привода к ситуации.

Система ESP® включается каждый раз при запуске автомобиля, независимо от того, был ли выбран режим ESP® SPORT или режим ESP® OFF перед остановкой автомобиля.

ЕСЛИ МИГАЕТ СИГНАЛЬНАЯ ЛАМПА , ТО ЭТО ОЗНАЧАЕТ, ЧТО ОДНО ИЛИ НЕСКОЛЬКО КОЛЕС ДОСТИГЛИ ПРЕДЕЛА СЦЕПЛЕНИЯ С ПОВЕРХНОСТЬЮ:

- Приведите Ваш стиль вождения в соответствие с дорожной обстановкой и погодными условиями.
- Ни в коем случае не выключайте систему ESP®.
- При трогании с места нажимайте на педаль газа с усилием, необходимым только для начала движения автомобиля.

СВОЙСТВА РЕЖИМА ESP® SPORT





ОСТОРОЖНО

Опасность заноса при неправильном использовании спортивного режима SPORT системы ESP®

При включении спортивного режима SPORT системы ESP® существует повышенная опасность заноса- и аварии!



Включайте спортивный режим SPORT системы ESP® только при описанных ниже обстоятельствах.

Если выбран режим ESP® SPORT, то сигнальные лампы  и  загораются и горят постоянно.



Выбирайте режим ESP® SPORT, если требуется несвойственная автомобилю избыточная или недостаточная управляемость, например, на перекрытых дорогах.

Для движения в режиме ESP® SPORT или с выключенной системой ESP® водитель автомобиля должен быть чрезвычайно квалифицированным и опытным.

Если при включенном режиме ESP® SPORT пробуксовывают одно или несколько колес, то мигает сигнальная лампа . В таком случае система ESP® улучшает курсовую устойчивость автомобиля лишь ограниченно.

КРОМЕ ЭТОГО, РЕЖИМ ESP® SPORT ИМЕЕТ СЛЕДУЮЩИЕ СВОЙСТВА:

- Система ESP® лишь ограниченно улучшает курсовую устойчивость.
- Система регулирования тягового усилия ETS/4ETS остается активной.
- Мощность системы привода ограничивается в зависимости от ситуации лишь незначительно, и возможно пробуксовывание ведущей шестерни.
Пробуксовывающие колеса на нетвердой поверхности обеспечивают лучшее тяговое усилие за счет фрезерного эффекта.
- При сильном нажатии на педаль тормоза торможение и далее осуществляется при поддержке системы ESP®.
- **Автомобили с фаркопом:** стабилизация прицепного состава больше не активирована.
- Система стабилизации при боковом ветре больше не активирована.



СВОЙСТВА ПРИ ВЫКЛЮЧЕННОЙ СИСТЕМЕ ESP®

ОСТОРОЖНО

Опасность заноса вследствие выключенной системы ESP®

Если Вы выключаете систему ESP®, то система ESP® не обеспечивает стабилизацию курсовой устойчивости автомобиля.

- ▶ Выключайте систему ESP® только при наличии описанных ниже ситуаций.

Если система ESP® выключена, то сигнальные лампы  и  загораются и горят постоянно.

ВЫКЛЮЧЕНИЕ СИСТЕМЫ ESP® ИМЕЕТ СЛЕДУЮЩИЕ ЭФФЕКТЫ:

- Курсовая устойчивость автомобиля больше не поддерживается.
- Ведущие колеса могут пробуксовывать.
- Система регулирования тягового усилия ETS/4ETS остается активной.
- **Автомобили с фаркопом:** стабилизация прицепного состава больше не активирована.
- Система стабилизации при боковом ветре больше не активирована.

 Даже если система ESP® выключена, ESP® и далее оказывает Вам поддержку при сильном торможении.

В СЛЕДУЮЩИХ СИТУАЦИЯХ ВКЛЮЧЕНИЕ РЕЖИМА ESP® SPORT ИЛИ ВЫКЛЮЧЕНИЕ СИСТЕМЫ ESP® МОЖЕТ БЫТЬ ЦЕЛЕСООБРАЗНЫМ:

- при использовании цепей противоскольжения;
- при движении по глубокому снегу;
- при движении по песку или гравию.

 Неограничиваемое вращение колес улучшает тяговое усилие автомобиля.

 Сразу же включите систему ESP®, если описанные выше ситуации миновали. В противном случае система ESP® не осуществляет стабилизацию автомобиля при заносе или прокручивании одного из колес.



Если сигнальная лампа  постоянно горит, то система ESP® недоступна ввиду неполадки.

ПРИНИМАЙТЕ ВО ВНИМАНИЕ СООБЩЕНИЯ НА ДИСПЛЕЕ, А ТАКЖЕ СИГНАЛЬНЫЕ И КОНТРОЛЬНЫЕ ЛАМПЫ:

- Сигнальные и контрольные лампы (→ стр. 1135)
- Сообщения на дисплее (→ стр. 1046)

СИСТЕМА ETS/4ETS (ЭЛЕКТРОННАЯ СИСТЕМА РЕГУЛИРОВАНИЯ ТЯГОВОГО УСИЛИЯ)

Регулирование тягового усилия ETS/4ETS является составной частью системы ESP®.

СИСТЕМА ETS/4ETS УЛУЧШАЕТ СЦЕПЛЕНИЕ КОЛЕС ЗА СЧЕТ СЛЕДУЮЩИХ МЕР:

- Ведущие колеса выборочно притормаживаются при пробуксовке.
- Увеличивается передача крутящего момента на колесо или колеса, имеющие сцепление с дорогой.

ФУНКЦИОНИРОВАНИЕ СИСТЕМЫ СТАБИЛИЗАЦИИ ESP® ПРИ БОКОВОМ ВЕТРЕ

СИСТЕМА СТАБИЛИЗАЦИИ ESP® ПРИ БОКОВОМ ВЕТРЕ РАСПОЗНАЕТ НЕОЖИДАННЫЕ ПОРЫВЫ БОКОВОГО ВЕТРА И ПОМОГАЕТ ВОДИТЕЛЮ УДЕРЖИВАТЬ АВТОМОБИЛЬ НА ПОЛОСЕ ДВИЖЕНИЯ:

- Система стабилизации ESP® при боковом ветре действует при движении по прямой или на незначительных поворотах в диапазоне скоростей примерно от 80 км/ч до 200 км/ч.
- Автомобиль стабилизируется благодаря целенаправленному и одностороннему задействованию тормозной системы.

ФУНКЦИОНИРОВАНИЕ ЭЛЕКТРОННОЙ СИСТЕМЫ СТАБИЛИЗАЦИИ ESP® ПРИ ДВИЖЕНИИ С ПРИЦЕПОМ



ОСТОРОЖНО

Опасность аварии при плохих дорожных и погодных условиях.

При плохих дорожных и погодных условиях электронная система стабилизации прицепа не может предотвратить влияние прицепного состава. Прицепы с высоким центром тяжести могут опрокинуться, прежде чем это будет распознано системой ESP®.



Всегда согласуйте Ваш стиль вождения с дорожной обстановкой и погодными условиями.

ЭЛЕКТРОННАЯ СИСТЕМА СТАБИЛИЗАЦИИ ESP® ПРИ ДВИЖЕНИИ С ПРИЦЕПОМ СПОСОБНА СТАБИЛИЗИРОВАТЬ АВТОМОБИЛЬ С ПРИЦЕПОМ, КОГДА ПРИЦЕП НАЧИНАЕТ КРЕНИТЬСЯ:

- Электронная система стабилизации ESP® при движении с прицепом активируется начиная со скорости примерно 65 км/ч.
- При легком вилянии автомобиль стабилизируется целенаправленным и односторонним торможением.
- При сильном вилянии дополнительно сокращается мощность системы привода и производится притормаживание всех колес.

В СЛЕДУЮЩЕЙ СИТУАЦИИ ЭЛЕКТРОННАЯ СИСТЕМА СТАБИЛИЗАЦИИ ESP® ПРИ ДВИЖЕНИИ С ПРИЦЕПОМ МОЖЕТ РАБОТАТЬ ОГРАНИЧЕННО ИЛИ НЕ РАБОТАТЬ ВООБЩЕ:

- Прицеп подсоединен неправильно или не распознается автомобилем надлежащим образом.





ВКЛЮЧЕНИЕ ИЛИ ВЫКЛЮЧЕНИЕ СИСТЕМЫ ESP® (ЭЛЕКТРОННАЯ СИСТЕМА СТАБИЛИЗАЦИИ ДВИЖЕНИЯ)

Мультимедийная система:



- ❗ Систему ESP® можно выключать и включать посредством быстрого доступа только в том случае, если в быстром доступе есть как минимум еще одна функция. В противном случае система ESP® находится в меню [Вспомогательные сист..](#)

- ▶ Выберите [ESP](#).
- ▶ Выберите [Вкл.](#) или [Выключено](#).



Если на дисплее водителя постоянно горит сигнальная лампа ESP® OFF , значит система ESP® выключена.

Учитывайте информацию о сигнальных лампах и сообщениях на дисплее водителя.

НАСТРОЙКА СИСТЕМЫ ESP® С ПОМОЩЬЮ КЛАВИШИ НА РУЛЕВОМ КОЛЕСЕ

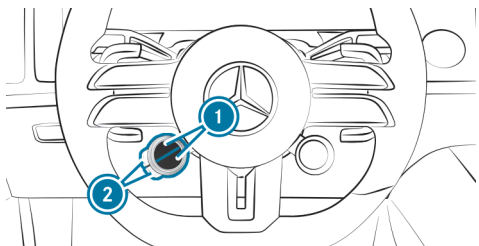

- ❗ Вы также можете настроить систему ESP® с помощью мультимедийной системы (→ стр. 490).





- ▶ **Настройка системы ESP®:** повторно нажимайте верхнюю или нижнюю кнопку индикации состояния , пока на ней не отобразится символ .

- ❗ Если на кнопке индикации состояния символ не отображается, то он скрыт. Отображение функций и их последовательность можно настроить в мультимедийной системе (→ стр. 415).

ЦВЕТ ДОРОЖНОГО ПОЛОТНА НА СИМВОЛЕ КЛАВИШИ ПОКАЗЫВАЕТ ТЕКУЩУЮ НАСТРОЙКУ:

-  (синий): система ESP® включена (ON)
-  (желтый): система ESP® в спортивном режиме (SPORT)
-  (красный): система ESP® выключена (OFF)

- ▶ **Настройка спортивного режима (SPORT) системы ESP®:** при включенной системе ESP® кратковременно нажмите клавишу .

Дорожное полотно на символе клавиши  светится желтым цветом.

На дисплее водителя загораются сигнальные лампы  и .

- ▶ **Выключение системы ESP®:** установите режим ESP® SPORT, затем нажмите и удерживайте клавишу .

Дорожное полотно на символе клавиши  светится красным цветом.

На дисплее водителя загораются сигнальные лампы  и .

- ▶ **Включение системы ESP®:** в режиме ESP® SPORT или при выключенной системе ESP® кратковременно нажмите клавишу .

Дорожное полотно на символе клавиши  светится синим цветом.

Сигнальные лампы  и  или  гаснут.

Если кнопка индикации состояния отображает символ  с красным знаком !, значит система ESP® неисправна. Учитывайте информацию о сигнальных лампах и сообщениях на дисплее водителя.



НАСТРОЙКА СИСТЕМЫ ESP® В МУЛЬТИМЕДИЙНОЙ СИСТЕМЕ (АВТОМОБИЛИ MERCEDES-AMG)

Мультимедийная система:

 >> Установки >> Автомобиль >> DYNAMIC SELECT

-  Меню AMG DYNAMIC SELECT можно вызвать клавишей AMG на центральной консоли (в зависимости от комплектации).

После запуска автомобиля система ESP всегда подключена. Дорога на символе клавиши  горит синим цветом.

- ▶ **Настройка спортивного режима (SPORT) системы ESP®**: при включенной системе ESP® коротко нажмите на , чтобы перейти в программу Sport. Дорога на символе клавиши  горит желтым цветом.
- ▶ **Отключение системы ESP®**: установите программу ESP® SPORT и зажмите клавишу . Система ESP® отключается. Дорога на символе клавиши  горит красным цветом. На дисплее водителя загорятся сигнальные лампы  и .
- ▶ **Подключение системы ESP®**: в режиме ESP® SPORT или при отключенной системе ESP® коротко нажмите клавишу . Дорога на символе клавиши  горит синим цветом. Сигнальные лампы  и  или  гаснут.

-  Систему ESP® также можно настраивать клавишами на рулевом колесе (→ стр. 489).

Функция системы EBD

ЭЛЕКТРОННАЯ СИСТЕМА РАСПРЕДЕЛЕНИЯ ТОРМОЗНЫХ СИЛ (EBD) ИМЕЕТ СЛЕДУЮЩИЕ СВОЙСТВА:

- Контроль и регулирование давления в тормозной системе на задних колесах
- Повышение курсовой устойчивости при торможении, в особенности на поворотах

Назначение ассистента рулевого управления STEER CONTROL

Ассистент рулевого управления STEER CONTROL помогает водителю правильно подруливать в случае потери курсовой устойчивости, создавая направленное вспомогательное усилие на рулевом колесе.

ПОДДЕРЖКА ПО РУЛЕВОМУ УПРАВЛЕНИЮ ПРЕДОСТАВЛЯЕТСЯ В СЛЕДУЮЩИХ СИТУАЦИЯХ:

- При торможении правые или левые колеса находятся на мокром или скользком участке дороги.
- Автомобиль уходит в занос.

СИСТЕМНЫЕ ПРЕДЕЛЫ

В СЛЕДУЮЩИХ СИТУАЦИЯХ АССИСТЕНТ РУЛЕВОГО УПРАВЛЕНИЯ STEER CONTROL МОЖЕТ НЕ РАБОТАТЬ ИЛИ РАБОТАТЬ ОГРАНИЧЕННО:

- Система ESP® отключена.
- Система ESP® неисправна.
- Рулевое управление неисправно.

Если система ESP® неисправна, усилитель рулевого управления продолжает оказывать поддержку.



Функция HOLD

ФУНКЦИЯ HOLD

Функция HOLD удерживает автомобиль без необходимости нажатия на педаль тормоза, например при ожидании на проезжей части.

Функция HOLD является лишь вспомогательным средством. Ответственность за надежное и безопасное удерживание автомобиля в неподвижном положении несет водитель.

СИСТЕМНЫЕ ПРЕДЕЛЫ

Функция HOLD служит исключительно для помощи водителю в режиме движения и не предотвращает неподвижный автомобиль от откатывания.

- Крутизна подъема не должна превышать 30 %.

ВКЛЮЧЕНИЕ И ВЫКЛЮЧЕНИЕ ФУНКЦИИ HOLD

ОСТОРОЖНО

Опасность аварии вследствие включенной функции HOLD при выходе из автомобиля

ЕСЛИ ТОРМОЖЕНИЕ АВТОМОБИЛЯ ОСУЩЕСТВЛЯЕТСЯ ТОЛЬКО ФУНКЦИЕЙ HOLD, ТО В СЛЕДУЮЩИХ СИТУАЦИЯХ АВТОМОБИЛЬ МОЖЕТ ТРОНУТЬСЯ С МЕСТА:

- при неисправности системы или напряжения питания,
 - при выключении функции HOLD путем нажатия на педаль газа или педаль тормоза, например одним из сидящих в автомобиле людей,
-  Перед выходом из автомобиля всегда предохраняйте автомобиль от откатывания.

Условия

- Автомобиль стоит на месте.

- Дверь водителя закрыта или водитель пристегнут ремнем безопасности.
- Двигатель работает или выключен функцией ECO Start-Stop.
- Электрический стояночный тормоз отпущен.
- Выбрано положение АКП **[D]**, **[R]** или **[N]**.

ВКЛЮЧЕНИЕ ФУНКЦИИ HOLD

-  Нажмите на педаль тормоза и затем быстро нажмите ее до упора. На дисплее водителя появится индикация **[HOLD]**.
-  Отпустите педаль тормоза.

ВЫКЛЮЧЕНИЕ ФУНКЦИИ HOLD

-  Нажимайте на педаль газа, чтобы начать движение.

или

-  Держите педаль тормоза нажатой, пока не погаснет индикация **[HOLD]** на дисплее водителя.

ФУНКЦИЯ HOLD ТАКЖЕ ВЫКЛЮЧАЕТСЯ В СЛЕДУЮЩИХ СИТУАЦИЯХ:

- Включено парковочное положение **[P]**.
- Автомобиль удерживается электрическим стояночным тормозом.

В СЛЕДУЮЩИХ СИТУАЦИЯХ ОСТАНОВКА АВТОМОБИЛЯ ОБЕСПЕЧИВАЕТСЯ ПАРКОВОЧНЫМ ПОЛОЖЕНИЕМ **(14)** И/ИЛИ ЭЛЕКТРИЧЕСКИМ СТОЯНОЧНЫМ ТОРМОЗОМ:

- Водитель отстегивает ремень безопасности и открывает дверь.
- Автомобиль останавливается.
- Возникает неполадка системы.
- Недостаточное напряжение питания.





- ▶ Немедленно нажмите на педаль тормоза с усилием. Функция HOLD выключается.
- ▶ Дополнительно примите меры для предотвращения откатывания автомобиля.

Функционирование противооткатной системы

⚠ ОСТОРОЖНО
Опасность аварии и травмирования вследствие откатывания автомобиля

Через короткое время противооткатная система больше не удерживает автомобиль.

▶ Поэтому быстро переставляйте ногу с педали тормоза на педаль акселератора. Не покидайте автомобиль, если он удерживается при помощи противооткатной системы.

ПРОТИВООТКАТНАЯ СИСТЕМА ПРИ ТРОГАНИИ С МЕСТА УДЕРЖИВАЕТ АВТОМОБИЛЬ НА КОРОТКОЕ ВРЕМЯ НА ПОДЪЕМЕ ПРИ СОБЛЮДЕНИИ СЛЕДУЮЩИХ УСЛОВИЙ:

- Выбрано положение АКП **D** или **R**, подходящее для движения в гору.
- Электрический стояночный тормоз отпущен.

Таким образом у Вас есть время для переноса ноги с педали тормоза на педаль газа без немедленного откатывания автомобиля.

Функционирование адаптивного сигнала торможения

ПРИ РЕЗКОМ ТОРМОЖЕНИИ АДАПТИВНЫЙ СИГНАЛ ТОРМОЖЕНИЯ ПРЕДУПРЕЖДАЕТ ДВИЖУЩИЕСЯ ПОЗАДИ АВТОМОБИЛИ СЛЕДУЮЩИМ ОБРАЗОМ:

- мигание фонарей сигнала торможения;
- включение системы аварийной световой сигнализации. (→ стр. 71)

При экстренном торможении автомобиля на скорости выше 50 км/ч фонари сигнала торможения мигают учащенно. Таким образом производится усиленное визуальное предупреждение движущегося позади транспорта.

Система ATTENTION ASSIST

ФУНКЦИОНИРОВАНИЕ СИСТЕМЫ ATTENTION ASSIST

- ⓘ Система ATTENTION ASSIST в зависимости от страны и комплектации имеет функцию распознавания микросна. Данная функция доступна только в сочетании с камерой наблюдения за водителем на дисплее водителя (→ стр. 677).

Система ATTENTION ASSIST помогает во время долгих монотонных поездок, например, на скоростных шоссе и магистралях. При обнаружении признаков усталости или снижения внимательности водителя система предлагает сделать остановку.

Система ATTENTION ASSIST является лишь вспомогательным средством. Она не всегда может вовремя распознать усталость или снижение внимательности водителя. Система не способна заменить отдохнувшего и внимательного водителя. Во время длительных поездок своевременно и регулярно делайте остановки с целью восстановления сил.



ВЫ МОЖЕТЕ ВЫБРАТЬ ОДИН ИЗ ДВУХ РЕЖИМОВ:

- **Стандартный режим:** нормальная чувствительность системы
- **Чувствительный режим:** повышенная чувствительность системы. В этом случае система раньше предупреждает водителя и корректирует рассчитанный уровень его внимательности.

Если распознается усталость или возрастающее снижение внимательности, на дисплее водителя появляется предупреждение: **Attention Assist: Сделайте перерыв!**. Вы можете подтвердить сообщение и при необходимости сделать остановку. Если Вы не сделаете остановку, а система ATTENTION ASSIST продолжит отмечать снижение внимательности, предупреждение повторится не раньше чем через 15 минут.

Если система ATTENTION ASSIST не может рассчитать уровень внимательности и подать предупреждение, на дисплее появится сообщение: **Сис.в пассивном реж.**

Если на дисплее водителя отображается предупреждение, мультимедийная система предложит выполнить поиск стоянки для отдыха. Вы можете выбрать стоянку для отдыха и запустить навигацию к ней.

Система ATTENTION ASSIST автоматически подключается при запуске автомобиля. Последний выбранный уровень чувствительности сохраняется.



НА ДИСПЛЕЕ ВОДИТЕЛЯ ОТОБРАЖАЕТСЯ СЛЕДУЮЩАЯ ИНФОРМАЦИЯ:

- Продолжительность поездки с момента последней остановки
- Уровень внимательности, рассчитанный системой ATTENTION ASSIST:

- Чем больше круговых сегментов ②, тем выше рассчитанный уровень внимательности.
- При снижении уровня внимательности количество круговых сегментов ② уменьшается.
- Состояние распознавания микросна ① :
 - **Серый цвет:** функция включена, но не готова к предупреждению.
 - **Зеленый цвет:** функция включена и готова к предупреждению.
 - **Выключено:** индикация отключена.

РАСПОЗНАВАНИЕ МИКРОСНА

Если система с помощью камеры наблюдения за водителем распознает признаки микросна, на дисплее водителя появляется предупредительное сообщение **ATTENTION ASSIST Микросон Сделайте перерыв!** и раздается предупредительный звуковой сигнал. Предупредительное сообщение необходимо подтвердить с помощью сенсорного управления. Рекомендуется сделать остановку при первой возможности.

Если водитель не реагирует на предупреждение о микросне, система может инициировать экстренную остановку (→ стр. 508).

СИСТЕМНЫЕ ПРЕДЕЛЫ

Система ATTENTION ASSIST доступна на скорости от 60 км/ч до 200 км/ч.

Функция распознавания микросна доступна на скорости от 20 км/ч.

Если система недоступна по причине неисправности, на дисплее водителя постоянно горит сигнальная лампа ATTENTION ASSIST .

При активной системе автопилота для движения по автомагистрали система ATTENTION ASSIST и функция распознавания микросна находятся в пассивном режиме.

В СЛЕДУЮЩИХ СИТУАЦИЯХ СИСТЕМА ATTENTION ASSIST РАБОТАЕТ С ОГРАНИЧЕНИЯМИ, А ПРЕДУПРЕЖДЕНИЕ ПОДАЕТСЯ С ЗАДЕРЖКОЙ ИЛИ ВООБЩЕ НЕ ПОДАЕТСЯ:

- при продолжительности поездки менее 30 минут;

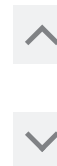



- при движении по плохой дороге (большие неровности, выбоины);
- при сильном боковом ветре;
- при спортивном стиле вождения (с высокой скоростью на поворотах или резкими ускорениями автомобиля);
- при активной системе помощи в рулевом управлении активной системы поддержания дистанции DISTRONIC;
- при неправильно установленном времени;
- в условиях активного вождения, при частых перестроениях и смене скорости движения;
- если система ESP® недоступна.

КРОМЕ ТОГО, РАСПОЗНАВАНИЕ МИКРОСНА НЕ РАБОТАЕТ, ЕСЛИ КАМЕРА НАБЛЮДЕНИЯ ЗА ВОДИТЕЛЕМ НЕ МОЖЕТ ЗАФИКСИРОВАТЬ ГЛАЗА ВОДИТЕЛЯ, НАПРИМЕР, ПО СЛЕДУЮЩИМ ПРИЧИНАМ:

- глаза скрыты, например, из-за положения рулевой колонки;
- неблагоприятные условия освещения;
- некоторые типы очков и солнцезащитные очки;
- направление взгляда вне зоны видимости камеры наблюдения за водителем.

Также обращайте внимание на появляющиеся сообщения на дисплее водителя.

В СЛЕДУЮЩИХ СИТУАЦИЯХ ОЦЕНКА УСТАЛОСТИ ИЛИ ВНИМАТЕЛЬНОСТИ ВОДИТЕЛЯ СИСТЕМОЙ ATTENTION ASSIST СБРАСЫВАЕТСЯ И НАЧИНАЕТСЯ ЗАНОВО ПРИ ВОЗОБНОВЛЕНИИ ДВИЖЕНИЯ:

- Водитель выключает двигатель.
- Водитель отстегивает ремень безопасности и открывает дверь (например, при смене водителя или остановке для отдыха).

НАСТРОЙКА СИСТЕМЫ ATTENTION ASSIST

Мультимедийная система:



НАСТРОЙКА ЧУВСТВИТЕЛЬНОСТИ

▶ Выберите  рядом с ATTENTION ASSIST.

▶ Выберите **Стандартный режим** или **Чувствительный режим**.

ВКЛЮЧЕНИЕ ИЛИ ВЫКЛЮЧЕНИЕ ПРЕДУПРЕЖДЕНИЯ О МИКРОСНЕ

▶ Включите или выключите **Предупреждение о микросне**.

Ограничитель скорости

ФУНКЦИОНИРОВАНИЕ ОГРАНИЧИТЕЛЯ СКОРОСТИ

Ограничитель скорости ограничивает скорость движения автомобиля. Для замедления до сохраненной скорости ограничитель скорости самостоятельно производит торможение.

ВЫ МОЖЕТЕ ОГРАНИЧИТЬ СКОРОСТЬ ДВИЖЕНИЯ СЛЕДУЮЩИМ ОБРАЗОМ:

- **Временно:** для кратковременного ограничения скорости, например, в населенных пунктах;
- **Постоянно:** для длительного ограничения скорости, например, при эксплуатации автомобиля с зимними шинами.

Управление переменным ограничителем скорости осуществляется при помощи левой группы управления на рулевом колесе (→ стр. 498).

Вы можете установить любую скорость от 20 км/ч до максимальной конструктивной скорости или до сохраненного ограничения для зимних шин. После запуска автомобиля настройку можно выполнять и до начала движения.







Учитывайте указания в отношении систем помощи водителю и Вашей ответственности, в противном случае Вы можете не распознать опасность (→ стр. 480).



ИНДИКАЦИЯ НА ДИСПЛЕЕ ВОДИТЕЛЯ

 **Серый цвет:** переменный ограничитель скорости подключен, но не активен.

 **Мигает серым цветом:** переменный ограничитель скорости в пассивном режиме.

 **Зеленый цвет:** переменный ограничитель активен.

Сохраненная скорость отображается под индикацией  и на спидометре.

При нажатии на педаль газа с преодолением точки сопротивления (кикдаун) переменный ограничитель скорости переключается в пассивный режим. На дисплее водителя появляется сообщение  **в пассивном режиме** и мигает индикация .

ПЕРЕМЕННЫЙ ОГРАНИЧИТЕЛЬ СКОРОСТИ Снова АКТИВИРУЕТСЯ В СЛЕДУЮЩИХ СИТУАЦИЯХ:

- Текущая скорость автомобиля падает ниже сохраненной скорости.
- Вы вызываете сохраненную скорость.
- Вы сохраняете новую скорость.

ИНФОРМАЦИЯ О ПОСТОЯННОМ ОГРАНИЧИТЕЛЕ СКОРОСТИ

Если автомобиль постоянно должен не превышать определенную скорость движения (например, для эксплуатации автомобиля с шинами с зимним рисунком протектора), Вы можете установить предельную скорость при помощи постоянного ограничителя скорости.

В мультимедийной системе Вы можете для этого ограничить скорость движения до значения от 160 км/ч до 240 км/ч (→ стр. 65).







Незадолго до достижения установленной скорости движения она отображается на дисплее водителя. Если Вы подтверждаете это сообщение, то до выключения дви-

гателя больше не производится никакой индикации. Повторная индикация производится только после повторного пуска двигателя автомобиля или при изменении установленной скорости движения.



Даже в режиме движения «кикдаун» постоянный ограничитель скорости не переключается в пассивный режим, и поддерживаемая в данный момент скорость движения остается ниже установленной предельной скорости.

УСТАНОВКА ОГРАНИЧЕНИЯ СКОРОСТИ ДЛЯ ЗИМНИХ ШИН

Мультимедийная система:

- 

Установки

Автомобиль

Движение

Огран.скор.(зимние шины)

 Включите или выключите **Огран.скор.(зимние шины)**.

УСТАНОВКА СКОРОСТИ

-  Выберите **Огран.скор.(зимние шины)**.
-  Выберите скорость.

Активный ассистент поддержания дистанции DISTRONIC

ФУНКЦИОНИРОВАНИЕ АКТИВНОЙ СИСТЕМЫ ПОДДЕРЖАНИЯ ДИСТАНЦИИ DISTRONIC

Когда дорога впереди свободна, активная система поддержания дистанции DISTRONIC удерживает заданную скорость. Когда впереди распознается другое транспортное средство, система поддерживает заданную дистанцию вплоть до полной остановки. В зависимости от дистанции до движущегося впереди автомобиля и заданной круизной скорости автомобиль ускоряется или замедляется.

Скорость и дистанция задаются и вводятся в память на рулевом колесе.

ДИАПАЗОН ДОСТУПНЫХ СКОРОСТЕЙ ДВИЖЕНИЯ:

- **Автомобили без пакета вспомогательных систем:** 20 км/ч - 160 км/ч



- **Автомобили с пакетом вспомогательных систем:** 20 км/ч - 210 км/ч

❗ Если установлено ограничение скорости, например, для зимних шин, заданная круизная скорость может отличаться.

ДОПОЛНИТЕЛЬНЫЕ ФУНКЦИИ АКТИВНОЙ СИСТЕМЫ ПОДДЕРЖАНИЯ ДИСТАНЦИИ DISTRONIC:

- Адаптация стиля вождения в зависимости от выбранного режима движения
- Автоматическое ускорение до заданной круизной скорости при включении указателя поворота для перестроения на полосу для обгона
- **Автомобили с пакетом вспомогательных систем:**
 - Реагирование в городском диапазоне скоростей движения на распознанные стоящие транспортные средства, за исключением велосипедов и мотоциклов
 - Учет односторонних запретов обгона на автомагистралях или многополосных дорогах с отдельными полосами движения (зависит от страны)

❗ В меню активной системы поддержания дистанции можно настроить стиль движения при активной системе поддержания дистанции DISTRONIC. В зависимости от выбранного режима движения стиль вождения может быть экономичным, комфортным или динамичным (→ стр. 504).

Автомобили с активной системой помощи при парковке и пакетом вспомогательных систем: если активная система поддержания дистанции DISTRONIC осуществляет торможение автомобиля до полной остановки, то в течение 30 секунд автомобиль может автоматически возобновить движение вслед за передним автомобилем, тронувшимся с места после остановки, если система распознает, что водитель держит руки на рулевом колесе. Если при трогании с места распознается критическая ситуация рядом с автомобилем, например, появляется пешеход на

пути следования автомобиля, то появляется визуальное и звуковое предупреждение о необходимости взять управление на себя, и водитель должен управлять автомобилем самостоятельно. Дальнейшее ускорение автомобиля не производится.

Учитывайте указания касательно систем помощи водителю и Вашей ответственности, в противном случае Вы можете не распознать опасность (→ стр. 480).

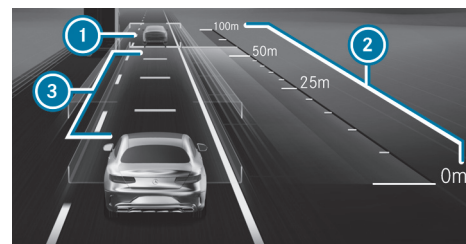

Индикация на дисплее водителя в меню [Вспомогательные сист.](#)

- ① Движущийся впереди автомобиль
- ② Шкала дистанций
- ③ Установленная заданная дистанция

Распознанный впереди автомобиль ① выделяется зеленым цветом. Оно может находиться также слева на соседней полосе движения, если обгон справа запрещен, например, на автомагистралях.

ПОСТОЯННАЯ ИНДИКАЦИЯ СОСТОЯНИЯ



Серый цвет: активная система поддержания дистанции DISTRONIC выбрана, но еще не активирована.



Зеленый спидометр, серый автомобиль: активная система поддержания дистанции DISTRONIC активирована, скорость движения установлена.





Зеленый цвет: активная система поддержания дистанции DISTRONIC активирована и автомобиль обнаружен.









Сохраненная скорость движения отображается под постоянной индикацией состояния и выделяется на спидометре. Когда активная система поддержания дистанции DISTRONIC переходит в пассивный режим, индикация состояния становится серой.

Если скорость движения движущегося впереди автомобиля или скорость, адаптированная ввиду предстоящего события на маршруте, ниже круизной скорости, на спидометре появятся сегменты.

При увеличении или уменьшении заданной дистанции  ненадолго появляется индикация .

 Готовность к началу движения циклически отображается зеленым символом автомобиля .

 Если нажать на педаль газа при активной системе поддержания дистанции DISTRONIC, то система может быть переключена в пассивный режим. На дисплее водителя на короткое время отображается сообщение  **Пассивный режим**.

СИСТЕМНЫЕ ПРЕДЕЛЫ

СИСТЕМА МОЖЕТ НЕ РАБОТАТЬ ИЛИ РАБОТАТЬ С ОГРАНИЧЕНИЯМИ, НАПРИМЕР, В СЛЕДУЮЩИХ СИТУАЦИЯХ:

- при снеге, дожде, тумане, образовании сильных брызг, ослеплении, прямом солнечном свете или резко меняющихся световых условиях;
- в случае загрязнения, запотевания, повреждения или закрытия лобового стекла в зоне установки камеры;
- если радарные датчики загрязнены или закрыты;
- на крытых стоянках или на дорогах с крутым уклоном или подъемом;
- если впереди движется узкое транспортное средство, например, велосипед или мотоцикл.

Кроме этого, вследствие торможения или ускорения на скользкой дороге одно или несколько колес могут потерять сцепление с дорогой, в результате чего возникает угроза заноса автомобиля. При вмешательстве системы ESP® активная система поддержания дистанции DISTRONIC отключается.

Не используйте активную систему поддержания дистанции DISTRONIC в таких ситуациях.



ОСТОРОЖНО

Опасность аварии вследствие ускорения автомобиля или торможения автомобиля активным ассистентом поддержания дистанции DISTRONIC

АКТИВНЫЙ АССИСТЕНТ ПОДДЕРЖАНИЯ ДИСТАНЦИИ DISTRONIC МОЖЕТ ПРОИЗВЕСТИ УСКОРЕНИЕ ИЛИ ТОРМОЖЕНИЕ, НАПРИМЕР, В СЛЕДУЮЩИХ СЛУЧАЯХ:

- Если процесс трогания с места производится активным ассистентом поддержания дистанции DISTRONIC.
- Если Вы вызываете из памяти сохраненную скорость и она является значительно выше или ниже актуальной скорости движения.
- Если активный ассистент поддержания дистанции DISTRONIC больше не распознает движущийся впереди автомобиль или реагирует на объекты, не имеющие значения.



Всегда внимательно следите за дорожной ситуацией и будьте готовы к торможению.



Учитывайте дорожную ситуацию перед вызовом сохраненной скорости.







ВНИМАНИЕ

Опасность аварии при недостаточном замедлении автомобиля активным ассистентом поддержания дистанции DISTRONIC

Активный ассистент поддержания дистанции DISTRONIC затормаживает Ваш автомобиль с приложением до 50 % возможного замедления. Если этого замедления недостаточно, то активный ассистент поддержания дистанции DISTRONIC предупреждает Вас об этом при помощи световой и звуковой сигнализации.

-  Скорректируйте скорость и соблюдайте безопасную дистанцию.
-  Самостоятельно производите торможение и / или объезжайте препятствие.

ОСТОРОЖНО

Опасность возникновения аварии из-за ограниченного распознавания активного ассистента поддержания дистанции DISTRONIC

АКТИВНЫЙ АССИСТЕНТ ПОДДЕРЖАНИЯ ДИСТАНЦИИ DISTRONIC НЕ РЕАГИРУЕТ ИЛИ РЕАГИРУЕТ ЛИШЬ ОГРАНИЧЕННО:

- при движении со смещением или перестроении,
- на пешеходов, животных, двухколёсные транспортные средства или стоящие автомобили, а также неожиданные препятствия,
- на сложные дорожные ситуации,
- на автомобили, движущиеся во встречном или поперечном направлениях.

В таких ситуациях активный автопилот поддержания дистанции DISTRONIC не может выдать предупреждение или сработать для поддержки водителя.

-  Всегда внимательно следите за дорожной ситуацией и реагируйте соответствующим образом.

По следующей ссылке можно посмотреть анимационный ролик на эту тему:

УПРАВЛЕНИЕ АКТИВНОЙ СИСТЕМОЙ ПОДДЕРЖАНИЯ ДИСТАНЦИИ DISTRONIC И ПЕРЕМЕННЫМ ОГРАНИЧИТЕЛЕМ СКОРОСТИ

ОСТОРОЖНО

Опасность возникновения аварии из-за ограниченного распознавания активного ассистента поддержания дистанции DISTRONIC

АКТИВНЫЙ АССИСТЕНТ ПОДДЕРЖАНИЯ ДИСТАНЦИИ DISTRONIC НЕ РЕАГИРУЕТ ИЛИ РЕАГИРУЕТ ЛИШЬ ОГРАНИЧЕННО:

- при движении со смещением или перестроении,
- на пешеходов, животных, двухколёсные транспортные средства или стоящие автомобили, а также неожиданные препятствия,
- на сложные дорожные ситуации,
- на автомобили, движущиеся во встречном или поперечном направлениях.

В таких ситуациях активный автопилот поддержания дистанции DISTRONIC не может выдать предупреждение или сработать для поддержки водителя.

-  Всегда внимательно следите за дорожной ситуацией и реагируйте соответствующим образом.



**⚠ ОСТОРОЖНО**

Опасность аварии вследствие ускорения автомобиля или торможения автомобиля активным ассистентом поддержания дистанции DISTRONIC

АКТИВНЫЙ АССИСТЕНТ ПОДДЕРЖАНИЯ ДИСТАНЦИИ DISTRONIC МОЖЕТ ПРОИЗВЕСТИ УСКОРЕНИЕ ИЛИ ТОРМОЖЕНИЕ, НАПРИМЕР, В СЛЕДУЮЩИХ СЛУЧАЯХ:

- Если процесс трогания с места производится активным ассистентом поддержания дистанции DISTRONIC.
 - Если Вы вызываете из памяти сохраненную скорость и она является значительно выше или ниже актуальной скорости движения.
 - Если активный ассистент поддержания дистанции DISTRONIC больше не распознает движущийся впереди автомобиль или реагирует на объекты, не имеющие значения.
- ▶ Всегда внимательно следите за дорожной ситуацией и будьте готовы к торможению.
- ▶ Учитывайте дорожную ситуацию перед вызовом сохраненной скорости.

⚠ ВНИМАНИЕ

Опасность аварии при недостаточном замедлении автомобиля активным ассистентом поддержания дистанции DISTRONIC

Активный ассистент поддержания дистанции DISTRONIC затормаживает Ваш автомобиль с приложением до 50 % возможного замедления. Если этого замедления недостаточно, то активный ассистент поддержания дистанции DISTRONIC предупреждает Вас об этом при помощи световой и звуковой сигнализации.

- ▶ Скорректируйте скорость и соблюдайте безопасную дистанцию.
- ▶ Самостоятельно производите торможение и / или объезжайте препятствие.

⚠ ВНИМАНИЕ

Опасность аварии в результате коррекции скорости с помощью активной системы предупреждения о скоростных ограничениях

Скорость, которую развила активная система предупреждения о скоростных ограничениях, в отдельных случаях может быть слишком высокой или неправильной:

- при ограничении скорости менее 20 км/ч
 - при дожде или тумане.
- ▶ Следите за тем, чтобы скорость движения всегда соответствовала правилам дорожного движения.
- ▶ Регулируйте скорость движения в соответствии с текущими дорожными и погодными условиями.





Условия

АКТИВНАЯ СИСТЕМА ПОДДЕРЖАНИЯ ДИСТАНЦИИ DISTRONIC:

- Электрический стояночный тормоз выключен.
- Система ESP® включена, но не вмешивается.
- Выбрано положение АКП **D**.
- Все двери закрыты.
- Проверка радарных датчиков успешно завершена.
- Режим цепей противоскольжения не активирован (→ стр. 922).

ПЕРЕМЕННЫЙ ОГРАНИЧИТЕЛЬ СКОРОСТИ:

- Переменный ограничитель скорости выбран.

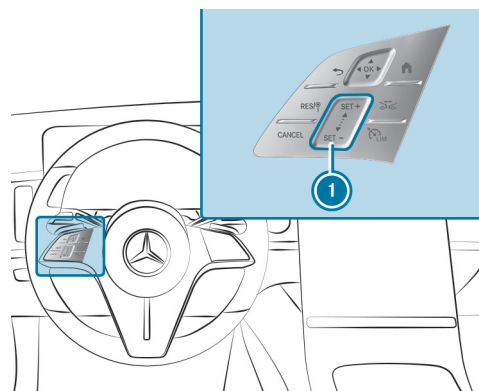

RES/Ⓢ

Применение сохраненной/обнаруженной скорости движения

CANCEL

Отключение активной системы поддержания дистанции DISTRONIC/переменного ограничителя скорости

i **SET+** **SET-**

Панель переключателей для повышения/понижения скорости движения



Увеличение/уменьшение заданной дистанции



Переключение между переменным ограничителем скорости и активной системой поддержания дистанции DISTRONIC

- ▶ **Управление активной системой поддержания дистанции DISTRONIC или переменным ограничителем скорости:** одним пальцем нажмите соответствующую клавишу или проведите по панели переключателей.

ПЕРЕКЛЮЧЕНИЕ МЕЖДУ ПЕРЕМЕННЫМ ОГРАНИЧИТЕЛЕМ СКОРОСТИ И АКТИВНОЙ СИСТЕМОЙ ПОДДЕРЖАНИЯ ДИСТАНЦИИ DISTRONIC

- ▶ Нажмите на .

ЗАПУСК АКТИВНОЙ СИСТЕМЫ ПОДДЕРЖАНИЯ ДИСТАНЦИИ DISTRONIC ИЛИ ПЕРЕМЕННОГО ОГРАНИЧИТЕЛЯ СКОРОСТИ

- ▶ **Запуск без сохраненной скорости:** нажмите на **SET+**, **SET-** или **RES/Ⓢ**. **Активная система поддержания дистанции DISTRONIC:** уберите ногу с педали газа.

Текущая скорость движения сохраняется и поддерживается активной системой поддержания дистанции DISTRONIC или ограничивается переменным ограничителем скорости.

или

- ▶ **Запуск с сохраненной скоростью:** нажмите на **RES/Ⓢ**. **Активная система поддержания дистанции DISTRONIC:** уберите ногу с педали газа.

Текущая скорость движения сохраняется и поддерживается активной системой поддержания дистанции DISTRONIC или ограничивается переменным ограничителем скорости.

Если водитель сбрасывает сохраненную скорость, в память вводится поддерживаемая в данный момент скорость движения.

- i** При выключении двигателя сохраненная скорость сбрасывается. При запуске активной системы поддержания дистанции DISTRONIC сохраненная скорости для переменного ограничителя скорости сбрасывается.



ПОВЫШЕНИЕ ИЛИ Понижение скорости движения

▶ Увеличение сохраненной скорости: проведите пальцем снизу вверх по панели переключателей ①.

- Сохраненная скорость увеличивается на 1 км/ч.

▶ Уменьшение сохраненной скорости: проведите пальцем сверху вниз по панели переключателей ①.



- Сохраненная скорость уменьшается на 1 км/ч.

или

▶ На панели переключателей ① нажмите вверх  или вниз .

Сохраненная скорость увеличивается или уменьшается на 10 км/ч.

или

▶ Вверх  или вниз  на панели переключателей нажмите и удерживайте ①.



Сохраненная скорость движения увеличивается или уменьшается с шагом 10 км/ч.

или

▶ Выполните ускорение автомобиля до нужной скорости.

▶ Нажмите вверх  на панели переключателей ①.

ПРИМЕНЕНИЕ ОГРАНИЧЕНИЯ СКОРОСТИ, ОТОБРАЖАЕМОГО НА ДИСПЛЕЕ ВОДИТЕЛЯ

▶ Для запуска активной системы поддержания дистанции DISTRONIC или переменного ограничителя скорости: нажмите на ,  или .

▶ Применение отображаемого ограничения скорости: нажмите на .

Отображаемое на дисплее водителя ограничение скорости перенимается в качестве сохраненной скорости. Автомобиль адаптирует свою скорость движения к скорости движущегося впереди автомобиля, при этом не превышая

сохраненной скорости, или ограничивает свою скорость движения соответствующим образом.

- ① Применение отображаемого на дисплее водителя ограничения скорости выполняется только во время движения, а не когда автомобиль стоит на месте.

НАЧАЛО ДВИЖЕНИЯ ПРИ ПОМОЩИ АКТИВНОЙ СИСТЕМЫ ПОДДЕРЖАНИЯ ДИСТАНЦИИ DISTRONIC

▶ Запустите активную систему поддержания дистанции DISTRONIC и уберите ногу с педали тормоза.

▶ Нажмите на .

или

▶ Кратковременно и ощутимо нажмите на педаль газа.

Функции активной системы поддержания дистанции DISTRONIC остаются активными.

УВЕЛИЧЕНИЕ ИЛИ УМЕНЬШЕНИЕ ЗАДАННОЙ ДИСТАНЦИИ ДО ДВИЖУЩЕГОСЯ ВПЕРЕДИ АВТОМОБИЛЯ

▶ Нажмите на .

Отображается индикация . Заданная дистанция уменьшается на одну ступень.

Если уже выбрана минимальная ступень, в этом случае выбирается максимальная ступень.





ВЫКЛЮЧЕНИЕ АКТИВНОЙ СИСТЕМЫ ПОДДЕРЖАНИЯ ДИСТАНЦИИ DISTRONIC ИЛИ ПЕРЕМЕННОГО ОГРАНИЧИТЕЛЯ СКОРОСТИ

ОСТОРОЖНО

Опасность аварии при покидании сиденья водителя вследствие включенного активного ассистента поддержания дистанции DISTRONIC

Если торможение автомобиля осуществляется только активным ассистентом поддержания дистанции DISTRONIC и Вы покидаете сиденье водителя, то может произойти откатывание автомобиля.

 Всегда выключайте активный ассистент поддержания дистанции DISTRONIC и предохраняйте автомобиль от откатывания, прежде чем покинуть сиденье водителя.

 Нажмите на .

 При торможении, выключении системы ESP® или срабатывании системы ESP® активная система поддержания дистанции DISTRONIC выключается. Переменный ограничитель скорости не выключается.

ФУНКЦИОНИРОВАНИЕ АКТИВНОЙ СИСТЕМЫ ПРЕДУПРЕЖДЕНИЯ О СКОРОСТНЫХ ОГРАНИЧЕНИЯХ

Если распознается измененное ограничение скорости движения и автоматическое перенятие ограничений скорости включено, то оно автоматически перенимается в качестве сохраненной скорости (→ стр. 504). Ограничения скорости движения ниже значения 20 км/ч не перенимаются системой.

Адаптация поддерживаемой в данный момент скорости движения начинается не позже достижения дорожного знака. При приближении к дорожному знаку «Начало населенного пункта» производится адаптация скорости движения в соответствии с разрешенной в населенных пунктах скоростью. Актуализация индикации ограничения скорости на дисплее водителя всегда производится при достижении дорожного знака.

Если на автострадах в ФРГ отсутствует ограничение скорости, то система использует скорость движения, сохраненную на участке с неограниченной скоростью, в качестве установочной скорости движения. Если на участке с неограниченной скоростью сохраненная скорость движения не изменяется, то она соответствует рекомендуемой скорости движения 130 км/ч.

Если активная система поддержания дистанции DISTRONIC вследствие задействования педали газа переключается в пассивный режим, то перенимаются только ограничения скорости, превышающие сохраненную скорость движения.

Максимально допустимая скорость не учитывает состояние дорожного покрытия и фактические погодные и дорожные условия. При необходимости подстраивайте Вашу скорость движения соответствующим образом.

Учитывайте указания касательно систем помощи водителю и Вашей ответственности, в противном случае Вы можете не распознать опасность (→ стр. 480).

СИСТЕМНЫЕ ПРЕДЕЛЫ

Для распознавания дорожных знаков действительны системные пределы системы распознавания дорожных знаков (→ стр. 519).

Ограничения скорости движения до значения ниже 20 км/ч не перенимаются автоматически системой в качестве сохраненной скорости движения. Система не может однозначно распознавать ограничения скорости, ограниченные по действию (например, действующие лишь временно или только при определенной погоде).

В этих ситуациях необходимо самостоятельно адаптировать скорость движения.







ВНИМАНИЕ

Опасность аварии в результате коррекции скорости с помощью активной системы предупреждения о скоростных ограничениях

Скорость, которую развила активная система предупреждения о скоростных ограничениях, в отдельных случаях может быть слишком высокой или неправильной:

- при ограничении скорости менее 20 км/ч
- при дожде или тумане.

 Следите за тем, чтобы скорость движения всегда соответствовала правилам дорожного движения.

 Регулируйте скорость движения в соответствии с текущими дорожными и погодными условиями.

По следующей ссылке можно посмотреть анимационный ролик на эту тему:

ФУНКЦИЯ РЕГУЛИРОВКИ СКОРОСТИ С УЧЕТОМ МАРШРУТА

При активированной активной системе поддержания дистанции DISTRONIC выполняется адаптация скорости движения к предстоящим событиям на маршруте движения. Предстоящее событие на маршруте движения в зависимости от выбранного режима движения проезжается в экономичном, комфортабельном или динамичном режиме движения. После проезда события на маршруте движения автомобиль снова разгоняется до сохраненной скорости. При этом учитываются установленная дистанция до движущегося впереди автомобиля, распознанные движущиеся впереди автомобили и предстоящие ограничения скорости.

Регулировку скорости с учетом маршрута можно активировать в мультимедийной системе (→ стр. 504).

УЧИТЫВАЮТСЯ СЛЕДУЮЩИЕ СОБЫТИЯ НА МАРШРУТЕ ДВИЖЕНИЯ:

- закругления дороги;
- круговое движение;

- Т-образные перекрестки;
- повороты и съезды;
- предстоящие заторы (только при наличии информации о дорожной ситуации (Live Traffic) (→ стр. 731));

ПОМИМО ЭТОГО ПРОИЗВОДИТСЯ СНИЖЕНИЕ СКОРОСТИ, ЕСЛИ ПРИ ВКЛЮЧЕННОМ УКАЗАТЕЛЕ ПОВОРОТА НЕ РАСПОЗНАЕТСЯ ОДНА ИЗ СЛЕДУЮЩИХ СИТУАЦИЙ:

- поворот на перекрестках;
- движение на полосах замедления;
- движение на полосах движения, соседних с полосами замедления.

Водитель несет основную ответственность за выбор подходящей скорости и за внимание к другим участникам дорожного движения. Это в особенности касается перекрестков, кругового движения и светофоров, так как функция регулировки скорости с учетом маршрута не осуществляет торможения до полной остановки автомобиля.

При активированном ведении по маршруту первая адаптация скорости движения производится автоматически. При включении указателя поворота подтверждается выбранный путь и активируется дальнейшая адаптация скорости.

АДАПТАЦИЯ СКОРОСТИ ДВИЖЕНИЯ ЗАКАНЧИВАЕТСЯ В СЛЕДУЮЩИХ СЛУЧАЯХ:

- если водитель выключает указатель поворота перед событием на маршруте, и система подразумевает, что это событие не интересует водителя.
- если во время адаптации скорости водитель нажимает на педаль газа или тормоза.

СИСТЕМНЫЕ ПРЕДЕЛЫ

Регулировка скорости с учетом маршрута не учитывает правила преимущественного проезда. Водитель несет ответственность за соблюдение правил дорожного движения и соответствующую скорость движения.





ПРИ СЛОЖНЫХ УСЛОВИЯХ ОКРУЖАЮЩЕЙ СРЕДЫ ВЫБРАННАЯ СИСТЕМОЙ СКОРОСТЬ ДВИЖЕНИЯ МОЖЕТ НЕ СООТВЕТСТВОВАТЬ СИТУАЦИИ. ЭТО ВОЗНИКАЕТ, НАПРИМЕР, В СЛЕДУЮЩИХ СИТУАЦИЯХ:

- неясное направление дороги;
- сужения дорожного полотна;
- разная максимально допустимая скорость на отдельных полосах движения, например, в пунктах оплаты проезда по платным дорогам;
- мокрое, заснеженное или обледенелое дорожное полотно;
- если оборудование для транспортировки, например, прицеп или кронштейн для велосипедов, закреплено на фаркопе и электрическое соединение с фаркопом произведено надлежащим образом;

В таких ситуациях водитель должен сам принимать соответствующие решения.

ОСТОРОЖНО

Опасность аварии несмотря на основанную на анализе маршрута адаптацию скорости

В следующих ситуациях основанная на анализе маршрута адаптация скорости может быть неисправна или временно недоступна:

- если водитель не следует по рассчитанному заранее маршруту,
- если картографические данные не актуальны или отсутствуют,
- при строительных работах на дороге,
- при плохих погодных и дорожных условиях,
- при нажатии на педаль газа,
- при наличии электронно индицируемых ограничений скорости движения.

 Измените скорость движения в соответствии с дорожной ситуацией.

НАСТРОЙКА СТИЛЯ ДВИЖЕНИЯ АКТИВНОЙ СИСТЕМЫ ПОДДЕРЖАНИЯ ДИСТАНЦИИ DISTRONIC

Условия

- Активная система поддержания дистанции DISTRONIC включена.

Мультимедийная система:

   Установки  Вспомогательные системы  Движение
 Актив.сист.поддерж.дистанц.

ВЫБОР СТИЛЯ ВОЖДЕНИЯ

- ▶ Выберите опцию **На основе DYNAMIC SELECT**, **Динамичный режим** или **Комфортный режим**.

 Дополнительная информация об активной системе поддержания дистанции DISTRONIC (→ стр. 495).

НАСТРОЙКА АДАПТАЦИИ СКОРОСТИ

- ▶ Выберите **Принять ограничение скорости** или **Регулировка скорости с учетом маршрута**.

Если данные функции активны, то скорость движения адаптируется к предстоящему событию на маршруте движения или к ограничению скорости движения.

 **ЕСЛИ ОДНА ИЗ СЛЕДУЮЩИХ СИСТЕМ АКТИВНА, РАСПОЗНАННАЯ СКОРОСТЬ ДВИЖЕНИЯ МОЖЕТ БЫТЬ ПРИНЯТА ВРУЧНУЮ В КАЧЕСТВЕ МАКСИМАЛЬНО ДОПУСТИМОЙ СКОРОСТИ:**

- Активная система поддержания дистанции DISTRONIC
- Переменный ограничитель скорости



 Дополнительная информация об адаптации скорости (→ стр. 503).

ФУНКЦИОНИРОВАНИЕ АКТИВНОЙ СИСТЕМЫ ПОМОЩИ ПРИ ДВИЖЕНИИ В ПРОБКЕ

Активная система помощи при движении в пробке помогает водителю в пробках на многополосном шоссе с отгороженными полосами движения посредством автоматического возобновления движения в течение 60 секунд и умеренного подруливания. Она ориентируется по переднему автомобилю и линиям дорожной разметки. Активная система помощи при движении в пробке автоматически поддерживает безопасную дистанцию до переднего автомобиля и автомобилей на соседних полосах.

Активная система помощи при движении в пробке требует, чтобы водитель всегда держал руки на рулевом колесе и мог в любое время вмешаться в рулевое управление с целью корректировки курса движения автомобиля или его расположения на полосе.

Учитывайте указания в отношении систем помощи водителю и Вашей ответственности, иначе можете не распознать опасность (→ стр. 480).

АКТИВНАЯ СИСТЕМА ПОМОЩИ ПРИ ДВИЖЕНИИ В ПРОБКЕ АВТОМАТИЧЕСКИ ЗАПУСКАЕТСЯ ПРИ НАЛИЧИИ ВСЕХ ПЕРЕЧИСЛЕННЫХ УСЛОВИЙ:

- Автомобиль движется в пробке на автостраде или автомагистрали, подобной автостраде.
- Активная система поддержания дистанции DISTRONIC включена и активна (→ стр. 498).
- Активная система экстренного торможения подключена (→ стр. 514).
- Активная система помощи в рулевом управлении включена и активна (→ стр. 507).
- Скорость движения не превышает 60 км/ч.

Когда активная система помощи при движении в пробке активна, на дисплее водителя появляется индикация состояния .

СИСТЕМНЫЕ ПРЕДЕЛЫ

Для активной системы помощи при движении в пробке действуют системные пределы активной системы поддержания дистанции DISTRONIC и активной системы помощи в рулевом управлении.

Активный система удержания положения руля

ФУНКЦИОНИРОВАНИЕ АКТИВНОЙ СИСТЕМЫ ПОМОЩИ В РУЛЕВОМ УПРАВЛЕНИИ

Активная система помощи в рулевом управлении доступна на скорости до 210 км/ч.

Система помогает водителю удерживать автомобиль по центру полосы движения посредством умеренного вмешательства в рулевое управление. Активная система помощи в рулевом управлении в зависимости от поддерживаемой скорости движения ориентируется по движущимся впереди транспортным средствам и дорожной разметке.

 На малых скоростях активная система помощи в рулевом управлении может ориентироваться по транспортным средствам, которые едут рядом (в зависимости от страны). При необходимости активная система помощи в рулевом управлении может помочь при смещении из центра полосы движения, например, для создания спасательного коридора.

Если распознавание дорожной разметки и транспортных средств затруднено, активная система помощи в рулевом управлении переходит в пассивный режим. После этого система не оказывает никакой поддержки.

ИНДИКАЦИЯ СОСТОЯНИЯ АКТИВНОЙ СИСТЕМЫ ПОМОЩИ В РУЛЕВОМ УПРАВЛЕНИИ



Серый: система включена и находится в пассивном режиме





Зеленый: система включена и находится в активном режиме



Красный, мигает: побуждение водителя к активной реакции или переход из активного в пассивное состояние, распознавание системных пределов



Белый, красные руки: призыв к водителю «Положите руки на рулевое колесо»

 При переходе из активного в пассивное состояние символ  увеличивается и начинает мигать. При пассивном состоянии символ  на дисплее водителя отображается серым цветом.

 В зависимости от выбранных настроек автомобиля активная система помощи в рулевом управлении временно недоступна.

РАСПОЗНАВАНИЕ ПОВОРОТА РУЛЕВОГО КОЛЕСА И ПРИКОСНОВЕНИЯ К НЕМУ

Водитель должен всегда держать руки на рулевом колесе, чтобы он мог в любое время вмешаться в процесс управления с целью корректировки курса движения автомобиля или его положения на полосе движения. Водитель всегда должен быть готов к переключению системы из активного состояния в пассивное и наоборот.



Если система распознает, что водитель относительно долго не осуществляет управление самостоятельно или снимает руки с рулевого колеса, то она сначала оповещает его при помощи визуального сигнала. На дисплее водителя появляется

индикация . Если водитель и далее не начинает активно управлять автомобилем или не реагирует на срабатывание системы, в дополнение к визуальному сигналу многократно звучит предупредительный звуковой сигнал.

Если водитель долго не реагирует на предупреждение, система может инициировать экстренную остановку (→ стр. 508).

Предупреждение не включается или прекращается, как только система распознает, что водитель положил руки на рулевое колесо или управляет автомобилем.

Распознавание прикосновения может быть ограничено или не действовать при отсутствии прямого контакта между рукой и рулевым колесом, например, при ношении перчаток или если на рулевое колесо надет чехол.

При достижении своих системных пределов активная система помощи в рулевом управлении включает визуальное предупреждение и подает предупредительный звуковой сигнал.

Учитывайте указания касательно систем помощи водителю и Вашей ответственности, в противном случае Вы можете не распознать опасность (→ стр. 480).

СИСТЕМНЫЕ ПРЕДЕЛЫ

Активная система помощи в рулевом управлении использует ограниченный момент на рулевом колесе для управления поперечной динамикой. В некоторых случаях вмешательство в рулевое управление может быть недостаточным для удержания автомобиля на полосе движения или для выполнения съезда.

В СЛЕДУЮЩИХ СИТУАЦИЯХ СИСТЕМА МОЖЕТ РАБОТАТЬ ОГРАНИЧЕННО ИЛИ НЕ РАБОТАТЬ СОВСЕМ:

- при плохой видимости, например, из-за снега, дождя, тумана, образования сильных брызг, резко меняющихся условий освещения или резких теней на дорожном полотне;
- при ослеплении автомобиля, например, фарами встречных автомобилей, прямыми солнечными лучами или отраженным светом;
- при недостаточном освещении дороги;
- в случае загрязнения, запотевания, повреждения или прикрытия лобового стекла в зоне установки камеры, например, наклейкой;



- при отсутствии дорожной разметки или при наличии нескольких неоднозначных линий дорожной разметки на одной полосе движения, а также при быстром изменении разметки, например, в зоне проведения ремонтных работ или ответвлений дороги;
- если линии дорожной разметки стерты, потемнели или покрыты, например, грязью или снегом;
- если расстояние до переднего автомобиля слишком мало, вследствие чего дорожная разметка не распознается;
- на узких и извилистых дорогах;
- при наличии препятствий, например, переносных ограждающих дорожных столбиков, находящихся на полосе движения или выступающих на полосу движения;
- если оборудование для транспортировки, например, прицеп или кронштейн для велосипедов, закреплено на фаркопе и электрическое соединение с фаркопом произведено надлежащим образом.

В СЛЕДУЮЩИХ СИТУАЦИЯХ СИСТЕМА НЕ ОКАЗЫВАЕТ ПОДДЕРЖКИ:

- на очень крутых поворотах или при выполнении маневра поворота;
- при проезде перекрестков;
- на круговом движении или на контрольных постах по сбору платы за проезд;
- при активном перестроении на другую полосу движения без включения указателя поворота;
- при слишком низком давлении воздуха в шинах.

ОСТОРОЖНО

Опасность аварии вследствие неожиданного прерывания действия активного ассистента рулевого управления

При достижении системных пределов активного ассистента рулевого управления дальнейшая активность системы или поддержание полосы движения не обеспечено.

- ▶ Всегда держите руки на рулевом колесе и внимательно следите за дорожной ситуацией.
- ▶ Всегда управляйте автомобилем в соответствии с дорожной ситуацией.

ОСТОРОЖНО

Опасность аварии вследствие неожиданного вмешательства активного ассистента рулевого управления

Распознавание линий разметки дорожного полотна и объектов может быть нарушено и привести к неожиданному вмешательству активного ассистента рулевого управления.

- ▶ Управляйте автомобилем в соответствии с дорожной ситуацией.

По следующей ссылке можно посмотреть анимационный ролик на эту тему:

ВКЛЮЧЕНИЕ ИЛИ ВЫКЛЮЧЕНИЕ АКТИВНОЙ СИСТЕМЫ ПОМОЩИ В РУЛЕВОМ УПРАВЛЕНИИ

Условия

- Система ESP® включена, но не осуществляет регулирование.
- Активная система поддержания дистанции DISTRONIC включена.





Мультимедийная система:

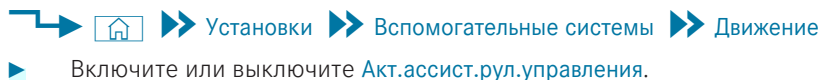

Функционирование активной системы помощи при экстренной остановке

Активная система помощи при экстренной остановке с помощью тактильных датчиков контролирует, держит ли водитель руки на рулевом колесе, и при необходимости инициирует экстренную остановку.

Если активная система помощи в рулевом управлении выключена, то дополнительно к рулевому колесу контролируются также педаль газа и педаль тормоза. Если водитель убрал руки с рулевого колеса или не нажал на педаль и возникла опасность покидания полосы движения, то появляется предупреждение.

Если активная система помощи в рулевом управлении выключена, то система доступна на скорости от 60 км/ч.

ЕСЛИ ВОЗНИКАЕТ ОПАСНОСТЬ ВЫХОДА ЗА ПРЕДЕЛЫ ПОЛОСЫ ДВИЖЕНИЯ, ПРЕДУПРЕЖДЕНИЕ ПОЯВЛЯЕТСЯ В СЛЕДУЮЩИХ СЛУЧАЯХ:

- Водитель надолго убрал руки с рулевого колеса или датчики долго не распознают движения рулевого колеса (в зависимости от комплектации автомобиля).
- Водитель не нажимает педали газа и тормоза.

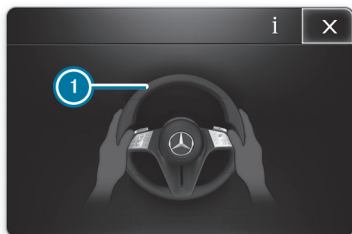

АКТИВНАЯ СИСТЕМА ПОМОЩИ ПРИ ЭКСТРЕННОЙ ОСТАНОВКЕ ПОСЛЕДОВАТЕЛЬНО ВКЛЮЧАЕТ СЛЕДУЮЩИЕ ПРЕДУПРЕЖДЕНИЯ:

- На дисплее водителя появляется индикация .
- Дополнительно к визуальной индикации  раздается предупредительный звуковой сигнал.
- На дисплее водителя появляется сообщение: **Иницируется экстренная остановка**, раздается непрерывный предупредительный звуковой сигнал, автомобиль больше не ускоряется и, при необходимости, происходит незначительное натяжение ремня безопасности.
- Скорость автомобиля постепенно снижается до полной остановки. При этом генерируются тормозные толчки.

 **Автомобили с пакетом вспомогательных систем:** если активная система поддержания дистанции DISTRONIC активна, а водитель отстегивает ремень безопасности и открывает дверь, система может немедленно инициировать экстренную остановку.

При наличии возможности автомобиль перестраивается на соседнюю правую полосу движения (в зависимости от страны).

В случае автоматического торможения активная система поддержания дистанции DISTRONIC выключается. В зависимости от страны одновременно с этим включается система аварийной световой сигнализации.

КОГДА АВТОМОБИЛЬ ОСТАНАВЛИВАЕТСЯ:

- автоматически включается электрический стояночный тормоз;
- автомобиль разблокируется;
- по возможности передается сигнал экстренного вызова на центральную станцию приема сигналов экстренного вызова Mercedes-Benz.

Перед началом автоматического торможения Вы можете отменить вмешательство активной системы помощи при экстренной остановке движением рулевого колеса.



ПОСЛЕ НАЧАЛА АВТОМАТИЧЕСКОГО ТОРМОЖЕНИЯ ВЫ МОЖЕТЕ ОТМЕНИТЬ ВМЕШАТЕЛЬСТВО АКТИВНОЙ СИСТЕМЫ ПОМОЩИ ПРИ ЭКСТРЕННОЙ ОСТАНОВКЕ СЛЕДУЮЩИМ ОБРАЗОМ:

- Нажатие на педаль газа или педаль тормоза: экстренная остановка отменяется; предупредительное сообщение и предупредительный звуковой сигнал, а также электроусилитель рулевого управления остаются включенными.
- Руление: электроусилитель рулевого управления отключается, предупредительное сообщение и предупредительный звуковой сигнал остаются включенными, торможение автомобиля продолжается.

i Активная система помощи при экстренной остановке может выполнять экстренную остановку не более трех раз в течение одного ездового цикла. После этого активная система помощи в рулевом управлении и активная система помощи при экстренной остановке блокируются до следующего запуска автомобиля.

СИСТЕМНЫЕ ПРЕДЕЛЫ

ДЛЯ РАСПОЗНАВАНИЯ ТРАНСПОРТНЫХ СРЕДСТВ И ДРУГИХ ПРЕПЯТСТВИЙ УЧИТЫВАЙТЕ СИСТЕМНЫЕ ПРЕДЕЛЫ СЛЕДУЮЩИХ ФУНКЦИЙ:

- Активная система поддержания дистанции DISTRONIC (→ стр. 495)
- Активная система помощи в рулевом управлении (→ стр. 505)
- Активная система контроля перестроения (→ стр. 509)
- Активная система удержания полосы движения (→ стр. 529)
- Активная система экстренного торможения (→ стр. 514)

Активная система контроля перестроения

ФУНКЦИОНИРОВАНИЕ АКТИВНОЙ СИСТЕМЫ КОНТРОЛЯ ПЕРЕСТРОЕНИЯ

Активная система контроля перестроения поддерживает водителя при смене полосы движения за счет момента на рулевом колесе и срабатывает при легком нажатии выключателя указателя поворота.

ДЛЯ ЭТОГО ДОЛЖНЫ БЫТЬ ВЫПОЛНЕНЫ СЛЕДУЮЩИЕ УСЛОВИЯ:

- Вы движетесь по автомагистрали или подобной дороге.
- Текущая скорость движения составляет примерно от 80 км/ч до 180 км/ч.
- Соседняя полоса движения отделена пунктирной ограничительной линией.
- На соседней полосе движения не распознается автомобиль или препятствие.
- С момента последнего запуска автомобиля датчики один раз распознали транспортное средство на безопасной дистанции позади Вашего автомобиля.
- Активная система контроля перестроения выбрана в мультимедийной системе (→ стр. 513).
- Активная система поддержания дистанции DISTRONIC и активная система помощи в рулевом управлении активируются на автомагистрали.

СИСТЕМА НЕДОСТУПНА, И ЕЕ НЕОБХОДИМО АКТИВИРОВАТЬ ПОВТОРНО:

- Активная система поддержания дистанции DISTRONIC и активная система помощи в рулевом управлении уже были активированы перед выездом на автомагистраль.
- Система временно не распознает дорогу, по которой в настоящий момент движется автомобиль, как автомагистраль или подобную дорогу, потому что Вы, например, находитесь на магистральной развязке.





Если активная система контроля перестроения снова распознает подходящую дорогу, Вы можете ее повторно активировать с помощью одной из клавиш **RES/Ⓢ**,

SET + или **SET -**.

В зависимости от страны активная система контроля перестроения снова подключается автоматически. В этом случае на дисплее водителя появляется сообщение: [Кратковр.мигание.иниц.перестроен..](#)



Индикация на дисплее водителя в меню [Вспомогательные сист.](#)

- ① Зеленая стрелка: перестроение инициировано
- ② Красная стрелка: перестроение прервано

Как только активная система контроля перестроения станет доступной, появляется индикация с зелеными стрелками на дисплее водителя. Если система была активирована, но в данный момент времени недоступна, появляется индикация с серыми стрелками на дисплее водителя.

Если на соседней полосе движения не распознается автомобиль или препятствие, а перестроение разрешено, то такой маневр начинается после легкого нажатия выключателя указателя поворота водителем. Во время перестроения отображается мигающая зеленая стрелка рядом с символом рулевого колеса . На дисплее водителя в меню [Вспомогательные сист.](#) отображается зеленая стрелка ①, указывающая на соответствующую соседнюю полосу движения. Дополнительно появляется, например, сообщение: [Смена полосы влево.](#)

РАБОТА АКТИВНОЙ СИСТЕМЫ КОНТРОЛЯ ПЕРЕСТРОЕНИЯ МОЖЕТ ПРЕ-РВАТЬСЯ, В ЧАСТНОСТИ, В СЛЕДУЮЩИХ СИТУАЦИЯХ:

- Изменяется окружающая обстановка (например, распознано препятствие).
- Водитель убрал руки с рулевого колеса.
- Водитель поворачивает рулевое колесо слишком сильно или в противоположном направлении.
- Водитель включает указатель поворота в противоположном направлении.
- Активная система поддержания дистанции DISTRONIC или активная система помощи в рулевом управлении деактивируется.
- Перестроение не может быть выполнено запланированным образом.

ВОДИТЕЛЬ ИНФОРМИРУЕТСЯ О ПРЕРЫВАНИИ ДЕЙСТВИЯ АКТИВНОЙ СИСТЕМЫ КОНТРОЛЯ ПЕРЕСТРОЕНИЯ СЛЕДУЮЩИМ ОБРАЗОМ:

- Указывающая на направление перестроения стрелка становится красной.
- На дисплее водителя появляется соответствующее сообщение.
- В определенных случаях звучит предупредительный звуковой сигнал.





ОСТОРОЖНО

Опасность аварии вследствие перестроения на занятую соседнюю полосу движения

Ассистент перестроения не всегда может однозначно распознать, свободна ли соседняя полоса движения.

Перестроение может быть инициировано несмотря на занятость соседней полосы движения.

-  Перед перестроением убедитесь в том, что соседняя полоса движения свободна и угроза безопасности других участников дорожного движения исключена.
-  Следите за процессом перестроения.

ОСТОРОЖНО

Опасность аварии вследствие неожиданного прерывания действия ассистента перестроения

При достижении пределов действия ассистента перестроения дальнейшая активность системы не обеспечена.

В этом случае ассистент перестроения более не осуществляет моментов вращения рулевого колеса.

-  Всегда осуществляйте перестроение держа руки на рулевом колесе и наблюдайте за процессом перестроения. Наблюдайте за дорожной ситуацией и при необходимости вращайте рулевое колесо и / или тормозите.

АВТОМАТИЧЕСКОЕ ПЕРЕСТРОЕНИЕ



Автоматическое перестроение представляет собой подфункцию активной системы контроля перестроения. Она может помочь водителю в принятии решения о том, когда целесообразно выполнить перестроение, а также о самом его выполнении.

ВНИМАНИЕ

Риск аварии из-за ошибочно сработавшего перестроения

Система не всегда может однозначно распознавать все ситуации, в которых перестроение является целесообразным.

Система может инициировать перестроение, даже если дорожная ситуация не подходит для этого или соседняя полоса недоступна, не используется или занята.

-  Всегда внимательно следите за дорожной ситуацией.
-  При необходимости отмените перестроение: придерживая руль или слегка противодействуя повороту, верните автомобиль на свою полосу движения.

Вы можете в любой момент отменить перестроение, инициированное системой, удерживая рулевое колесо или слегка сопротивляясь повороту, и вернуть автомобиль на свою полосу движения.

ДЛЯ АВТОМАТИЧЕСКОГО ПЕРЕСТРОЕНИЯ ДОЛЖНЫ БЫТЬ ВЫПОЛНЕНЫ СЛЕДУЮЩИЕ УСЛОВИЯ:

- Условия для запуска активной системы контроля перестроения выполнены.
- Автоматическое перестроение включено в мультимедийной системе (→ стр. 513).
- Вы держите руки на рулевом колесе.
- Вы движетесь по автомагистрали или подобной дороге в стране, в которой разрешена эта функция.
- Дорога, по которой Вы сейчас движетесь, допускает перестроение, например, на ней отсутствуют крутые повороты.
- Максимально разрешенная скорость на заданном маршруте ограничена примерно до 140 км/ч.
- Текущая скорость движения составляет примерно от 80 км/ч до 140 км/ч.



- i** Если Вы не находитесь в стране, в которой разрешена данная функция, то пункт меню автоматического перестроения в мультимедийной системе будет недоступным.

ПОМИМО ПРОЧЕГО, АКТИВНАЯ СИСТЕМА КОНТРОЛЯ ПЕРЕСТРОЕНИЯ МОЖЕТ ИНИЦИИРОВАТЬ АВТОМАТИЧЕСКОЕ ПЕРЕСТРОЕНИЕ В СЛЕДУЮЩИХ СИТУАЦИЯХ:

- Установленная желаемая скорость для активной системы поддержания дистанции DISTRONIC не может быть достигнута из-за автомобиля впереди, движущегося с более медленной скоростью.
- Движение неинтенсивное и установленная желаемая скорость для активной системы поддержания дистанции DISTRONIC может быть достигнута и на более медленной полосе движения.
- Перестроение необходимо для того, чтобы следовать по маршруту, заданному в навигационной системе, или двигаться по дороге, на которой Вы находитесь. Перестроение может произойти еще до того, как в навигационной системе появится соответствующая подсказка.
- Система распознает, что занимаемая полоса движения скоро заканчивается.

В ЧАСТНОСТИ, В СЛЕДУЮЩИХ СИТУАЦИЯХ АКТИВНАЯ СИСТЕМА КОНТРОЛЯ ПЕРЕСТРОЕНИЯ НЕ ВЫПОЛНЯЕТ АВТОМАТИЧЕСКОЕ ПЕРЕСТРОЕНИЕ:

- Автомобиль уже находится на полосе движения, которую он должен занимать для следования по маршруту, заданному в навигационной системе.
- Система распознает, что соседняя полоса движения скоро заканчивается.
- Если водитель отменил автоматическое перестроение, то в течение некоторого времени в этом направлении не будет инициировано перестроение. После этого функция автоматического перестроения временно становится пассивной для данного направления.
- Если водитель инициировал перестроение в одном направлении или самостоятельно сменил полосу движения, то в течение определенного времени



перестроение в противоположном направлении не инициируется. После этого функция автоматического перестроения временно становится пассивной для данного направления.

В отношении автоматического перестроения действуют те же условия прерывания, что и для инициированного водителем перестроения с помощью активной системы контроля перестроения.

КРОМЕ ТОГО, АВТОМАТИЧЕСКОЕ ПЕРЕСТРОЕНИЕ МОЖЕТ БЫТЬ ПРЕРВАНО ПРИ СЛЕДУЮЩИХ УСЛОВИЯХ:

- Во время выполнения перестроения система распознает обозначения участка ремонта дороги, отделенного дорожными конусами, на собственной или соседней полосе движения.
- Система распознает, что причина перестроения больше не существует.
- Водитель убирает руки с рулевого колеса во время перестроения.

ИНДИКАЦИЯ НА ДИСПЛЕЕ ВОДИТЕЛЯ

Если доступна функция автоматического перестроения, вместо индикации  отображается индикация  зеленым цветом.

Если автоматическое перестроение доступно, но в данный момент выполнены не все условия для активации функции, то символы **A** отображаются серым цветом. В зависимости от страны, только один из символов **A** может быть выделен серым цветом. После этого функция автоматического перестроения временно становится пассивной для данного направления. Это происходит, если, например, водитель отменил автоматическое перестроение или самостоятельно выполнил перестроение.

Если система считает перестроение целесообразным и поддерживаемая в данный момент скорость движения должна быть скорректирована, то зеленый символ **A** мигает на той стороне, на которую должно быть выполнено перестроение.

При включении функции автоматического перестроения на дисплее водителя отображается автомобиль со стрелкой, указывающей на соседнюю полосу движения, на которую происходит перестроение, и раздается предупредительный звуко-





вой сигнал. Кроме того, на экран может быть выведена причина перестроения (например, обгон).

Если автоматическое перестроение отменено, на дисплее загорается красный символ  **A** на стороне, на которую должно быть выполнено перестроение. Кроме того, в определенных ситуациях может появиться предупредительные сообщения и прозвучать еще один предупредительный звуковой сигнал.

СИСТЕМНЫЕ ПРЕДЕЛЫ

Для активной системы контроля перестроения действителен системный предел активной системы помощи в рулевом управлении (→ стр. 505).



К ТОМУ ЖЕ В СЛЕДУЮЩИХ СИТУАЦИЯХ СИСТЕМА МОЖЕТ ФУНКЦИОНИРОВАТЬ ТОЛЬКО ОГРАНИЧЕННО ИЛИ НЕ ДЕЙСТВОВАТЬ ВООБЩЕ:

- Датчики повреждены, закрыты или загрязнены (→ стр. 481, 480).
- Отображается неисправность наружного освещения.
- Система не распознает подходящую дорогу, например, на крутых поворотах или через короткое время после съезда.
- Автомобиль находится на участке ремонта дороги.

АВТОМАТИЧЕСКОЕ ПЕРЕСТРОЕНИЕ МОЖЕТ НЕ РАБОТАТЬ ИЛИ РАБОТАТЬ С НАРУШЕНИЯМИ, ЧТО МОЖЕТ ПРИВЕСТИ К НЕПРАВИЛЬНО ИНИЦИИРОВАННОМУ ПЕРЕСТРОЕНИЮ, В ЧАСТНОСТИ В СЛЕДУЮЩИХ СИТУАЦИЯХ:

- Автомобиль приближается к участку ремонта дороги или уже находится на нем, либо система распознала участок ремонта, отделенный дорожными конусами.
- Автомобиль находится на трассе с временным закрытием и открытием полос движения.
- Система больше не может правильно распознавать дорожную разметку.
- Идет сильный дождь.

- Другой автомобиль одновременно выполняет перестроение на ту же полосу движения, например, на въездной полосе.

 Датчики активной системы контроля перестроения калибруются автоматически в период прохождения определенного расстояния с момента поставки автомобиля. Во время процесса инициализации активная система контроля перестроения недоступна, и стрелки рядом с символом активной системы помощи в рулевом управлении  не отображаются.

Учитывайте указания касательно систем помощи водителю и Вашей ответственности, в противном случае Вы можете не распознать опасность (→ стр. 480).

НАСТРОЙКА АКТИВНОЙ СИСТЕМЫ КОНТРОЛЯ ПЕРЕСТРОЕНИЯ

Мультимедийная система:

   **Установки**  **Вспомогательные сист.**  **Движение**

 Выберите **Активная система контроля перестроения**.

 Выберите **Включено** или **Выкл.**

Возможность настройки **Дополнительно автоматически** также может быть включена или выключена.

 При выключении **Акт.ассист.рул.управления** нельзя использовать **Активная система контроля перестроения**.





Активная система экстренного торможения

ФУНКЦИОНИРОВАНИЕ АКТИВНОЙ СИСТЕМЫ ЭКСТРЕННОГО ТОРМОЖЕНИЯ

АКТИВНАЯ СИСТЕМА ЭКСТРЕННОГО ТОРМОЖЕНИЯ ОБЪЕДИНЯЕТ СЛЕДУЮЩИЕ ФУНКЦИИ:

- Функция предупреждения о небезопасной дистанции
- Предупреждение об угрозе столкновения
- Функция автоматического экстренного торможения
- Адаптивное усиление тормозного привода
- **Автомобили с пакетом вспомогательных систем:** система помощи в рулевом управлении при объездном маневре
- **Автомобили с пакетом вспомогательных систем:** функция контроля при приближении к перекрестку
- Система помощи в рулевом управлении при объездном маневре (зависит от страны)

Активная система экстренного торможения может помочь свести к минимуму опасность столкновения с автомобилями, велосипедистами и пешеходами или смягчить последствия аварии.

Если активная система экстренного торможения распознает опасность столкновения, раздается предупредительный звуковой сигнал и загорается сигнальная лампа предупреждения об опасной дистанции .

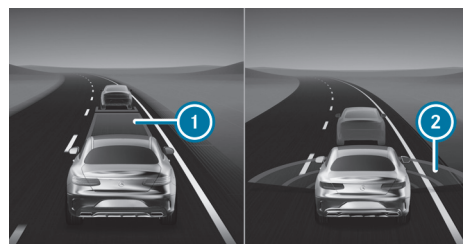

Индикация на дисплее водителя в меню [Вспомогательные сист.](#)

- ① Слишком малая дистанция
- ② Красные радарные волны

В меню [Вспомогательные сист.](#) слишком малая дистанция до движущегося впереди автомобиля ① отображается красным цветом. При дальнейшем сокращении дистанции передний автомобиль также выделяется красным цветом. При распознанной опасности столкновения появляются красные радарные волны ② перед автомобилем.

 **Автомобили с системой PRE-SAFE®:** дополнительно применяется тактильное предупреждение в виде легкого натяжения ремня безопасности водителя (в зависимости от страны).

 **Автомобили с активной светодиодной подсветкой салона:** если включена функция [Поддержка предупреждений](#), предупреждение активной системы экстренного торможения дополнительно сопровождается эстетической подсветкой (→ стр. 353).

Если Вы не реагируете на предупреждение, в критических ситуациях система может инициировать автоматическое экстренное торможение.

В особо критических ситуациях активная система экстренного торможения может задействовать автоматическое торможение без предупреждения. В этом случае одновременно с торможением раздается предупредительный звуковой сигнал и загорается сигнальная лампа предупреждения об опасной дистанции .



Если в критической ситуации Вы выполняете торможение самостоятельно или во время автоматического торможения нажимаете на педаль тормоза, происходит адаптивное усиление тормозного привода. При необходимости давление в тормозной системе повышается вплоть до торможения до полной остановки.



При автоматическом торможении или адаптивном усилении тормозного привода на дисплее водителя отображается всплывающее окно , которое вскоре исчезает.

В случае автоматического экстренного торможения или адаптивного усиления тормозного привода дополнительно могут быть приняты превентивные меры по защите водителя и пассажиров (система PRE-SAFE®).

ВНИМАНИЕ



Опасность аварии при ограниченной возможности распознавания активной системы экстренного торможения с функцией поддержки при проезде через перекресток

Активная система экстренного торможения не всегда однозначно распознает объекты и сложные дорожные ситуации.

В ТАКИХ СЛУЧАЯХ АКТИВНАЯ СИСТЕМА ЭКСТРЕННОГО ТОРМОЖЕНИЯ МОЖЕТ:

- необоснованно выдать предупреждение или произвести торможение,
- не выдать предупреждения или не затормозить.

Активная система экстренного торможения является лишь вспомогательным средством. Ответственность за соблюдение достаточной безопасной дистанции, скорости движения и своевременное торможение несет водитель.

-  Всегда внимательно следите за дорожной ситуацией и не полагайтесь исключительно на активную систему экстренного торможения.
-  Будьте готовы к торможению и, при необходимости, к объезду препятствия.

Если активная система экстренного торможения отключена или ее функциональность ограничена, например, из-за запуска другой системы помощи водителю, в этом случае на дисплее водителя загорается сигнальная лампа активной системы экстренного торможения .



Если система недоступна из-за загрязненных или поврежденных датчиков или по причине неисправности, а также если ее функциональность ограничена, в этом случае на дисплее водителя загорается сигнальная лампа активной системы экстренного торможения .



Учитывайте также системные пределы активной системы экстренного торможения.

Отдельные подфункции доступны в перечисленных ниже диапазонах скоростей.

ФУНКЦИЯ ПРЕДУПРЕЖДЕНИЯ О НЕБЕЗОПАСНОЙ ДИСТАНЦИИ

Функция предупреждения об опасной дистанции предупреждает, если на скорости примерно от 30 км/ч в течение нескольких секунд дистанция до движущегося впереди транспортного средства остается слишком малой для поддерживаемой в данный момент скорости движения. В этом случае на дисплее водителя загорается сигнальная лампа предупреждения об опасной дистанции . При дальнейшем сокращении дистанции до движущегося впереди транспортного средства сигнальная лампа предупреждения об опасной дистанции  начинает мигать.

ПРЕДУПРЕЖДЕНИЕ ОБ УГРОЗЕ СТОЛКНОВЕНИЯ

Предупреждение об угрозе столкновения может предупредить на скорости примерно от 7 км/ч при помощи прерывистого предупредительного звукового сигнала и сигнальной лампы предупреждения об опасной дистанции  в следующих ситуациях.

Автомобили с системой PRE-SAFE®: в зависимости от страны, дополнительно включается тактильное предупреждение в виде легкого натяжения ремня безопасности.

- На скорости примерно до 250 км/ч при приближении к движущимся впереди автомобилям
- на скорости примерно до 120 км/ч при приближении к движущимся в поперечном направлении автомобилям, пешеходам и велосипедистам
- на скорости примерно до 100 км/ч при приближении к стоящим автомобилям
- на скорости примерно до 80 км/ч при приближении к движущимся впереди велосипедистам
- на скорости примерно до 70 км/ч при приближении к стоящим пешеходам и велосипедистам

ФУНКЦИЯ АВТОМАТИЧЕСКОГО ЭКСТРЕННОГО ТОРМОЖЕНИЯ

ФУНКЦИЯ АВТОМАТИЧЕСКОГО ТОРМОЖЕНИЯ МОЖЕТ СРАБОТАТЬ НА СКОРОСТИ ПРИМЕРНО ОТ 7 КМ/Ч:

- На скорости примерно до 250 км/ч при приближении к движущимся впереди автомобилям
- на скорости примерно до 120 км/ч при приближении к движущимся в поперечном направлении автомобилям, пешеходам и велосипедистам
- на скорости примерно до 100 км/ч при приближении к стоящим автомобилям
- на скорости примерно до 80 км/ч при приближении к движущимся впереди велосипедистам
- на скорости примерно до 70 км/ч при приближении к стоящим пешеходам и велосипедистам

АДАПТИВНОЕ УСИЛЕНИЕ ТОРМОЗНОГО ПРИВОДА

АДАПТИВНОЕ УСИЛЕНИЕ ТОРМОЗНОГО ПРИВОДА МОЖЕТ СРАБОТАТЬ НА СКОРОСТИ ПРИМЕРНО ОТ 7 КМ/Ч:

- На скорости примерно до 250 км/ч при приближении к движущимся впереди автомобилям
- на скорости примерно до 120 км/ч при приближении к движущимся в поперечном направлении автомобилям, пешеходам и велосипедистам
- на скорости примерно до 100 км/ч при приближении к стоящим автомобилям
- на скорости примерно до 80 км/ч при приближении к движущимся впереди велосипедистам
- на скорости примерно до 70 км/ч при приближении к стоящим пешеходам и велосипедистам





ПРЕРЫВАНИЕ ЗАДЕЙСТВОВАНИЯ ТОРМОЗНОЙ СИСТЕМЫ СО СТОРОНЫ АКТИВНОЙ СИСТЕМЫ ЭКСТРЕННОГО ТОРМОЖЕНИЯ

ВЫ МОЖЕТЕ ПРЕРВАТЬ ЗАДЕЙСТВОВАНИЕ ТОРМОЗНОЙ СИСТЕМЫ СО СТОРОНЫ АКТИВНОЙ СИСТЕМЫ ЭКСТРЕННОГО ТОРМОЖЕНИЯ В ЛЮБОЙ МОМЕНТ СЛЕДУЮЩИМ ОБРАЗОМ:

- Полностью нажмите педаль газа или задействуйте кикдаун.
- Отпустите педаль тормоза.

ПРИ ВЫПОЛНЕНИИ КАК МИНИМУМ ОДНОГО ИЗ СЛЕДУЮЩИХ УСЛОВИЙ АКТИВНАЯ СИСТЕМА ЭКСТРЕННОГО ТОРМОЖЕНИЯ МОЖЕТ ПРЕКРАТИТЬ ЗАДЕЙСТВОВАНИЕ ТОРМОЗНОЙ СИСТЕМЫ:

- Вы поворачиваете рулевое колесо для объезда препятствия.
- Опасность столкновения миновала.
- Препятствие перед автомобилем больше не распознается.



РЕАГИРОВАНИЕ НА ВСТРЕЧНЫХ УЧАСТНИКОВ ДОРОЖНОГО ДВИЖЕНИЯ

АКТИВНАЯ СИСТЕМА ЭКСТРЕННОГО ТОРМОЖЕНИЯ ТАКЖЕ МОЖЕТ РЕАГИРОВАТЬ НА ВСТРЕЧНЫХ УЧАСТНИКОВ ДОРОЖНОГО ДВИЖЕНИЯ:

- Реагирование на скорости примерно от 100 км/ч
- Предупреждение о встречных участниках дорожного движения с помощью предупредительного звукового сигнала и сигнальной лампы предупреждения об опасной дистанции 
- Автоматическое торможение для снижения тяжести аварии

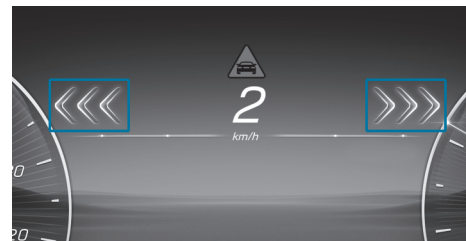
ФУНКЦИЯ КОНТРОЛЯ ПРИ ПРИБЛИЖЕНИИ К ПЕРЕКРЕСТКУ (ТОЛЬКО ДЛЯ АВТОМОБИЛЕЙ С ПАКЕТОМ ВСПОМОГАТЕЛЬНЫХ СИСТЕМ)



Если при трогании с места или при движении со скоростью пешехода распознается опасность столкновения с движущимся в поперечном направлении участником дорожного движения, на дисплее водителя поочередно загораются три красные стрелки в направлении движущегося в поперечном направлении участника дорожного движения и сигнальная лампа предупреждения об опасной дистанции . В критической ситуации стрелки мигают. Дополнительно раздается предупредительный звуковой сигнал. Если Вы не реагируете на предупреждение, в критических ситуациях система может ограничивать ускорение или инициировать автоматическое торможение. Автоматическое торможение также может предотвращать трогание с места и удерживать автомобиль на месте. В особо критических ситуациях активная система экстренного торможения может задействовать автоматическое торможение без предупреждения. В этом случае предупредительный звуковой сигнал и сигнальная лампа предупреждения об опасной дистанции  включаются одновременно с торможением.

При автоматическом торможении или адаптивном усилении тормозного привода на дисплее водителя отображается всплывающее окно, которое вскоре исчезает.

Если в настройках активной системы экстренного торможения выбрано **Позже**, отдельное визуальное предупреждение и ограничение возможного ускорения деактивируются. В особо критических ситуациях по-прежнему могут использоваться визуальное предупреждение, предупредительный звуковой сигнал и автоматическое торможение.









СИСТЕМА ПОМОЩИ В РУЛЕВОМ УПРАВЛЕНИИ ПРИ ОБЪЕЗДНОМ МАНЕВРЕ

ОСТОРОЖНО

Опасность аварии несмотря на наличие ассистента рулевого управления с функцией уклонения

Ассистент рулевого управления с функцией уклонения не всегда однозначно распознает объекты и сложные дорожные ситуации.

Кроме того, поддержки ассистента рулевого управления с функцией уклонения при управлении рулевым колесом недостаточно, чтобы избежать столкновения.

-  Всегда внимательно следите за дорожной ситуацией и не полагайтесь исключительно на ассистента рулевого управления с функцией уклонения.
-  Будьте готовы к торможению и, при необходимости, к объезду препятствия.
-  В некритических ситуациях прерывайте действие ассистента самостоятельным поворачиванием рулевого колеса.
-  Надлежащим образом адаптируйте скорость движения, если в близости Вашего автомобиля находятся пешеходы.

СИСТЕМА ПОМОЩИ В РУЛЕВОМ УПРАВЛЕНИИ ПРИ ОБЪЕЗДНОМ МАНЕВРЕ ИМЕЕТ СЛЕДУЮЩИЕ СВОЙСТВА:

- Распознавание пешеходов, велосипедистов и автомобилей
- Помощь водителю дополнительным электроусилением рулевого управления при распознанной возможности объездного маневра
- Активирование быстрым движением рулевого колеса при внезапном объездном маневре
- Поддержка водителя при выполнении объездного маневра и выравнивании автомобиля

- Реагирование на скорости примерно от 20 км/ч до 110 км/ч

Вмешательство системы помощи в рулевом управлении при объездном маневре можно отменить в любой момент, повернув рулевое колесо в противоположном направлении.

СИСТЕМНЫЕ ПРЕДЕЛЫ

После включения автомобиля или после трогания с места полная работоспособность системы еще не доступна в течение некоторого времени. Пока функциональность ограничена, на дисплее водителя также может включаться сигнальная лампа активной системы экстренного торможения . В зависимости от условий окружающей среды, система может возобновить работу за несколько минут.

В ЧАСТНОСТИ, В СЛЕДУЮЩИХ СИТУАЦИЯХ СИСТЕМА МОЖЕТ РАБОТАТЬ ОГРАНИЧЕННО ИЛИ НЕ РАБОТАТЬ:

- при снегопаде, дожде, тумане, образовании сильных брызг воды, ослеплении, прямом воздействии солнечных лучей или меняющихся условиях освещения;
- если датчики системы загрязнены, запотели, повреждены или закрыты; (→ стр. 481, 480)
- если работа датчиков системы нарушена из-за других источников радаров, например, при сильном отражении радарных волн на крытых автостоянках;
- если было распознано и отображено падение давления воздуха в шине или повреждение шины;
- в сложных дорожных ситуациях, в которых однозначное распознавание объектов не всегда представляется возможным;
- если пешеходы, велосипедисты или автомобили быстро появляются в области действия датчиков;
- если участники дорожного движения закрыты другими объектами или находятся рядом с другими объектами;
- если типичные очертания пешехода или велосипедиста не выделяются на заднем фоне;
- если пешеход или велосипедист не распознается как таковой, например, вследствие ношения специальной одежды или наличия других объектов;



- если водитель не пристегнут;
- на поворотах с небольшим радиусом.

По следующей ссылке можно посмотреть анимационный ролик на эту тему:

НАСТРОЙКА АКТИВНОЙ СИСТЕМЫ ЭКСТРЕННОГО ТОРМОЖЕНИЯ

Условия

- Автомобиль включен.

Мультимедийная система:

- ▶  ▶▶ [Установки](#) ▶▶ [Вспомогательные системы](#)
- ▶▶ [Предотвращение столкнов.](#)
- ▶ Включите или выключите функцию.

- ⓘ Активную систему экстренного торможения рекомендуется всегда оставлять включенной.

При отключении активной системы экстренного торможения функция предупреждения о небезопасной дистанции, предупреждение об угрозе столкновения, функция автономного торможения и активная система помощи при объездном маневре (с пакетом вспомогательных систем — в зависимости от страны) отключаются.

- ⓘ При отключении активной системы экстренного торможения на дисплее водителя в поле индикации состояния появляется символ  и при следующем запуске автомобиля система снова подключается.

- ⓘ Настройка после пуска автомобиля зависит от конкретной страны.

УСТАНОВКА ВРЕМЕНИ ПРЕДУПРЕЖДЕНИЯ

- ▶ Выберите  рядом с [Акт.сист.экстренного торможения](#).
- ▶ Выберите [Раньше](#), [Средне](#) или [Позже](#).

- ⓘ При обнаружении признаков усталости или микросна система ATTENTION ASSIST подает предупреждение раньше, чем установлено (в зависимости от страны). Дополнительная информация о системе ATTENTION ASSIST (→ стр. 494).

Система распознавания дорожных знаков

ФУНКЦИОНИРОВАНИЕ СИСТЕМЫ РАСПОЗНАВАНИЯ ДОРОЖНЫХ ЗНАКОВ

Система распознавания дорожных знаков распознает дорожные знаки при помощи многофункциональной камеры и сравнивает их с информацией цифровой карты дорог навигационной системы. Она поддерживает водителя путем индикации распознанных ограничений скорости и запретов обгона на дисплее водителя.

Максимально допустимая скорость также может отображаться на проекционном дисплее.

Система может предупреждать водителя при превышении максимально допустимой скорости.

В некоторых странах система может предлагать Вам дополнительные функции и включать предупреждения при приближении к пешеходным переходам или при нарушении правил дорожного движения на знаке остановки или красном свете светофора.

Дорожные знаки с ограничением из-за дополнительного знака, например, в условиях повышенной влажности, также могут быть распознаны и оценены камерой.

Система распознавания дорожных знаков отображает на дисплее водителя только выбранные дорожные знаки. Реально существующие дорожные знаки и ограниче-



ния скорости имеют приоритет по отношению к отображаемым на дисплее водителя дорожным знакам и ограничениям скорости.

Учитывайте указания в отношении систем помощи водителю и Вашей ответственности, в противном случае Вы можете не распознать опасность (→ стр. 480).

УКАЗАНИЯ ПО РЕЖИМУ ЭКСПЛУАТАЦИИ С ПРИЦЕПОМ

i Учитывайте также указания по режиму эксплуатации с прицепом (→ стр. 585).

При правильном присоединении прицепа или кронштейна для велосипедов на центральном дисплее отображается запрос о типе прицепа и его максимально допустимой скорости (→ стр. 592).

Водитель несет ответственность за ручную регулировку максимально допустимой скорости в категории **малые или большие прицепы**.

В ЧАСТНОСТИ, НЕОБХОДИМО УЧИТЫВАТЬ ЗАКОНЫ КОНКРЕТНОЙ СТРАНЫ, НАПРИМЕР:

- максимально допустимая скорость и максимальная конструктивная скорость;
- допустимая полная масса с тягачом или без него;
- необходимое количество лет водительского стажа с наличием соответствующего водительского удостоверения;
- тип и состояние используемого дорожного полотна;
- погодные условия.

Максимально допустимая скорость, адаптированная к автомобилю с прицепом, может быть переведена в режим ручного или автоматического переключения скорости во время движения (в зависимости от комплектации).

Со стороны системы для автомобиля с прицепом могут учитываться соответствующие дополнительные таблички ограничения скорости и четкие правила дорожного движения (в зависимости от страны).

В мультимедийной системе невозможно выбрать максимально допустимую скорость для кронштейна для велосипедов. При использовании кронштейна для велосипедов необходимо соблюдать максимально допустимую скорость, указанную в руководстве по эксплуатации производителя.

КРОМЕ ТОГО, СОБЛЮДАЙТЕ СЛЕДУЮЩИЕ УКАЗАНИЯ:

- Выбирайте скорость движения в соответствии с окружающими условиями, дорожной ситуацией и погодными условиями.
- Соблюдайте указания реально существующих дорожных знаков.
- Соблюдайте действующие правила дорожного движения и соответствующие предписания.

Учитывайте указания в отношении систем помощи водителю и Вашей ответственности, в противном случае Вы можете не распознать опасность (→ стр. 480).

ИНДИКАЦИЯ НА ДИСПЛЕЕ ВОДИТЕЛЯ

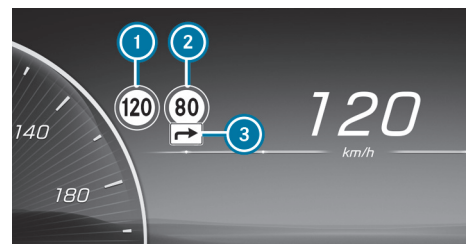

(пример)

- 1 Допустимая скорость движения
- 2 Допустимая скорость движения при ограничении
- 3 Дополнительный знак с ограничением



Система может отображать на дисплее водителя до двух дорожных знаков одновременно. В первую очередь при этом будут отображаться знаки ограничения скорости. На проекционном дисплее может отображаться не более одного дорожного знака с ограничением скорости. Если на дисплее водителя отображаются два дорожных знака с ограничением скорости, например, при распознанных ограничениях, то значение левого знака ограничения скорости **1** всегда передается на ограничитель скорости или в активную систему поддержания дистанции DISTRONIC и отображается на проекционном дисплее.

Важная информация из других систем может привести к кратковременному выцветанию дорожных знаков.

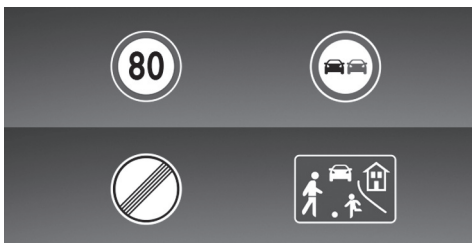

Примеры дорожных знаков, которые могут отображаться

СИСТЕМА РАСПОЗНАВАНИЯ ДОРОЖНЫХ ЗНАКОВ МОЖЕТ РАСПОЗНАВАТЬ И ОТОБРАЖАТЬ СЛЕДУЮЩИЕ ДОРОЖНЫЕ ЗНАКИ **1**:

- Ограничения скорости
- Отмена ограничений скорости
- Запреты на обгон
- Улицы, закрытые для проезда транспорта и предназначенные для игр детей
- В зависимости от страны: знаки, обозначающие начало или конец автомагистралей и автомобильных дорог

СИСТЕМА РАСПОЗНАВАНИЯ ДОРОЖНЫХ ЗНАКОВ МОЖЕТ РАСПОЗНАВАТЬ СЛЕДУЮЩИЕ ДОПОЛНИТЕЛЬНЫЕ ЗНАКИ **3** И ПРИ ОПРЕДЕЛЕННЫХ УСЛОВИЯХ АНАЛИЗИРОВАТЬ АКТУАЛЬНОСТЬ ОГРАНИЧЕНИЙ С ПОМОЩЬЮ ДРУГИХ ДАТЧИКОВ АВТОМОБИЛЯ:

- на мокрой дороге;
- при гололеде;
- в туман;
- временные ограничения;
- съезды;
- ограничения для автомобилей с прицепом.

Система распознавания дорожных знаков использует также данные цифровой карты дорог навигационной системы. Обновление индикации на дисплее водителя возможно и без распознанного дорожного знака, если Вы пересекаете границу населенного пункта или если выезжаете на другую дорогу, например, при съезде с автомагистрали или при въезде на автомагистраль, или после поворота на перекрестке.

i Регулярно обновляйте цифровую карту дорог навигационной системы, чтобы система распознавания дорожных знаков могла работать оптимально (→ стр. 52).

В зависимости от страны и комплектации автомобиля, система также может отображать предстоящие ограничения скорости на дисплее водителя и на проекционном дисплее. На дисплее водителя также может отображаться расстояние до приближающегося нижнего предела скорости. При этом система обращается к информации из цифровой карты дорог навигационной системы. В меню **Вспомогательные системы** может отображаться также динамическая визуализация предстоящих ограничений скорости.

Если система распознавания дорожных знаков не может определить текущую максимально допустимую скорость, например, из-за отсутствия знаков, на дисплее водителя появляется следующее сообщение:





Система распознавания дорожных знаков доступна не во всех странах. Данный символ отображается постоянно, если автомобиль находится в стране, в которой система распознавания дорожных знаков не поддерживается.

Если система из-за технической неполадки или загрязнения лобового стекла временно или постоянно недоступна, на дисплее водителя появляется соответствующее сообщение. В зависимости от страны на дисплее водителя загорается также сигнальная лампа системы распознавания дорожных знаков .

i При этом также примите во внимание информацию для сообщений на дисплее системы распознавания дорожных знаков (→ стр. 1046).

ПРЕДУПРЕЖДЕНИЕ ПРИ ПРЕВЫШЕНИИ МАКСИМАЛЬНО ДОПУСТИМОЙ СКОРОСТИ

Система может предупредить Вас, если Вы собираетесь превысить максимально допустимую скорость. В зависимости от страны, Вы можете установить в мультимедийной системе, насколько должна быть превышена максимально допустимая скорость, прежде чем появится предупреждение. Вы можете отключить предупреждение или установить, должно ли предупреждение быть визуальным, в виде указателя поворота на дисплее водителя, или визуальным и звуковым. Выбор вида предупреждения, в зависимости от страны, подтверждается с помощью индикации на дисплее водителя.

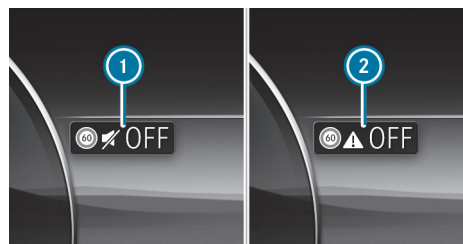

(пример)

- ① Только визуальное предупреждение
- ② Предупреждение выключено

i Тип, продолжительность и ступени срабатывания предупреждения о превышении скорости движения, а также возможность установки ступеней срабатывания, после которых должно срабатывать предупреждение, регулируются законодательством страны, в которую поставляется автомобиль.

ДОПОЛНИТЕЛЬНЫЕ ФУНКЦИИ СИСТЕМЫ РАСПОЗНАВАНИЯ ДОРОЖНЫХ ЗНАКОВ (В ЗАВИСИМОСТИ ОТ СТРАНЫ)

Предупреждение при наличии знаков запрета въезда: система распознавания дорожных знаков может включать предупреждения при въезде на участок дороги против предписанного направления движения, например, при заезде на автомагистраль или на дорогу с односторонним движением.

Предупреждение при приближении к пешеходным переходам: система распознавания дорожных знаков может включать предупреждения при движении на скорости приблизительно до 70 км/ч при приближении к пешеходным переходам, если в опасной зоне находятся пешеходы или они приближаются к опасной зоне.

Предупреждение о знаках остановки: система распознавания дорожных знаков может предупредить Вас на скорости движения приблизительно до 70 км/ч, если Вы собираетесь проигнорировать знак остановки. Для этого указатели должны быть однозначными, например, если система распознает несколько знаков оста-





новки или знак остановки подтверждается с помощью цифровой навигационной карты. При распознавании нескольких различных дорожных знаков предупреждение может не включаться.

Предупреждение о красном свете светофора: система распознавания дорожных знаков может предупредить Вас на скорости движения приблизительно до 70 км/ч, если Вы собираетесь проехать на красный свет светофора.

ДЛЯ ЭТОГО ДОЛЖНЫ БЫТЬ ВЫПОЛНЕНЫ СЛЕДУЮЩИЕ УСЛОВИЯ:

- Распознается несколько светофоров.
- На всех распознанных светофорах горит красный сигнал.
- Как минимум один из распознанных светофоров с включенным красным сигналом расположен со стороны переднего пассажира рядом с Вашей полосой движения.
- Светофоры имеют следующую последовательность сигналов (сверху вниз): красный, желтый, зеленый.

 Вы можете включать и выключать предупреждения в меню системы распознавания дорожных знаков в разделе [Другие предупреждения.контенты](#) (→ стр. 524), если такая функция доступна.

СИСТЕМНЫЕ ПРЕДЕЛЫ

СИСТЕМА МОЖЕТ РАБОТАТЬ С НАРУШЕНИЯМИ ИЛИ НЕ РАБОТАТЬ, В ЧАСТНОСТИ, В СЛЕДУЮЩИХ СИТУАЦИЯХ:

- при плохой видимости, например, при недостаточном освещении дорожного полотна, резко меняющемся соотношении света и тени, в дождь, снегопад, туман, при завихрении пыли или при интенсивном образовании брызг;
- при ослеплении, например, фарами встречных автомобилей, прямыми солнечными лучами или отраженным светом;
- при загрязнении лобового стекла в зоне установки многофункциональной камеры, а также при запотевании, повреждении или загорании камеры;

- если дорожные знаки плохо распознаются, например, из-за того, что они загрязнены, закрыты, потускнели, покрыты льдом, повреждены, неудобно расположены, недостаточно освещены или повернуты в сторону;
- оснащенные светодиодными табло активные дорожные знаки могут не распознаваться или распознаваться неправильно по причине технических особенностей (например, частота излучаемого сигнала);
- при неправильной, отсутствующей или неактуальной информации на цифровой карте дорог навигационной системы;
- если дорожные знаки, дорожная разметка или направления дорог неоднозначны, например, при дорожных знаках на участках ремонта дороги, на съездах/заездах, на соседних полосах движения или на параллельных дорогах, на разметках пешеходных переходов, оборудованных светофором;
- если дорожные знаки или дорожная разметка не соответствуют стандарту;
- если дорожные знаки, дорожная разметка или направления дорог являются специфичными для страны пребывания и имеют отклонения от маршрута, определенного навигационной системой, например, на участках ремонта дороги или после них;
- после крутого поворота и виража с малым радиусом, если дорожные знаки не попадают в зону обзора камеры;
- если Вы обгоняете транспортные средства с наклеенными или установленными дорожными знаками;
- если Ваш автомобиль оснащен оборудованием для транспортировки, которое закреплено на тягово-сцепном устройстве, например, кронштейн для велосипедов, то при определенных условиях система распознавания дорожных знаков может воспринимать ограничения для автомобилей с прицепами, действительными для Вашего автомобиля.





НАСТРОЙКА СИСТЕМЫ РАСПОЗНАВАНИЯ ДОРОЖНЫХ ЗНАКОВ

Мультимедийная система:

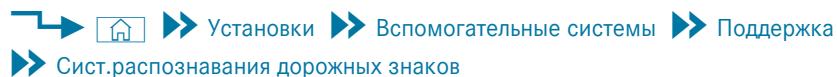

ВКЛЮЧЕНИЕ ИЛИ ВЫКЛЮЧЕНИЕ ПРЕДУПРЕЖДЕНИЯ О ПРЕВЫШЕНИИ СКОРОСТИ ДВИЖЕНИЯ

- Предупреждение о превышении скорости движения включено по умолчанию (зависит от страны).

- ▶ Выключите [Предупреж.о превыш.скор.](#)
В зависимости от законодательных требований страны предупреждение о превышении скорости движения остается выключенным до следующего включения или выключения автомобиля.

- Звуковое предупреждение о превышении скорости движения можно выключить и включить также с помощью быстрого доступа, длительным нажатием на клавишу «Mute» на рулевом колесе, нажатием на пиктограмму скорости в статусной строке центрального дисплея или с помощью голосовой команды (функции доступны в зависимости от страны).

ИЗМЕНЕНИЕ ВИДА ПРЕДУПРЕЖДЕНИЯ О ПРЕВЫШЕНИИ СКОРОСТИ ДВИЖЕНИЯ

- ▶ Измените предупреждение на [Визуально](#) или [Визуально и акустич.](#)

УСТАНОВКА ПОРОГА ПРЕДУПРЕЖДЕНИЯ

Данное значение определяет скорость, при превышении которой выдается предупреждение.

- ▶ В разделе «Порог предупреждения» установите требуемую скорость.

- Доступность функции зависит от законодательных требований страны.

ВКЛЮЧЕНИЕ ИЛИ ВЫКЛЮЧЕНИЕ ОПОВЕЩАТЕЛЬНОГО СИГНАЛА ПРИ НОВОЙ МАКСИМАЛЬНО ДОПУСТИМОЙ СКОРОСТИ

- Оповещательный сигнал при новой максимально допустимой скорости отключен по умолчанию.

Данная функция определяет активацию приглушенного, не отвлекающего звукового оповещения при каждом изменении отображаемой на дисплее водителя скорости.

- ▶ Включите или выключите функцию.

- Доступность функции зависит от страны использования.

ВКЛЮЧЕНИЕ ИЛИ ВЫКЛЮЧЕНИЕ ДРУГИХ ФУНКЦИЙ СИСТЕМЫ РАСПОЗНАВАНИЯ ДОРОЖНЫХ ЗНАКОВ

- ▶ Включите или выключите [Другие предупредительн.контенты](#).
Доступные функции будут включены или выключены.

УСТАНОВКА ВИДА ПРЕДУПРЕЖДЕНИЯ ДЛЯ ДРУГИХ ФУНКЦИЙ

- ▶ Выберите [Визуально](#) или [Визуально и акустич.](#)

Вид светофора

ИНФОРМАЦИЯ О ВИДЕ СО СВЕТОФОРОМ

Вид со светофором помогает водителю при ожидании у красного светофора, показывая изображение с камеры на центральном дисплее. Изображение с камеры



отображается, когда автомобиль стоит первым перед красным сигналом светофора, и исчезает, когда автомобиль начинает движение.

ОТОБРАЖЕНИЕ ВИДА СО СВЕТОФОРОМ

Условия

- Опция [Вид светофора](#) включена.
- Вид со светофором доступен.

Мультимедийная система:

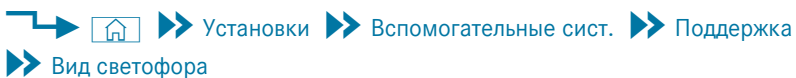

Эта функция доступна не во всех странах.

Если автомобиль стоит на первом месте перед светофором, на центральном дисплее отображается изображение с камеры с видом со светофором.

При трогании автомобиля с места изображение с камеры скрывается.

- ▶ Включите или выключите [Вид светофора](#)

ИСПОЛЬЗОВАНИЕ ДРУГИХ ДОСТУПНЫХ ФУНКЦИЙ

- ▶ Выберите .
- ▶ Выберите [По запросу](#) или [Автоматически](#).

Если установлена опция [По запросу](#) и доступен вид со светофором, то появляется сообщение [Для показа светофора нажмите здесь](#). После подтверждения сообщения появляется изображение с камеры.

Если установлена опция [Автоматически](#), то при наличии вида со светофором автоматически отображается изображение с камеры.

Система контроля "слепых" зон и активная система контроля "слепых" зон

ФУНКЦИОНИРОВАНИЕ СИСТЕМЫ КОНТРОЛЯ «СЛЕПЫХ» ЗОН И АКТИВНОЙ СИСТЕМЫ КОНТРОЛЯ «СЛЕПЫХ» ЗОН С ПРЕДУПРЕЖДЕНИЕМ ОБ ОПАСНОСТИ ПРИ ВЫСАДКЕ

Система контроля «слепых» зон и активная система контроля «слепых» зон при помощи радарных датчиков контролируют зону до 40 м позади автомобиля и 3 м по сторонам автомобиля.

Начиная со скорости движения приблизительно 12 км/ч система может распознавать транспортные средства, которые появляются в этой зоне контроля, и может включать предупреждение.

ИНДИКАЦИЯ СОСТОЯНИЯ НА ДИСПЛЕЕ ВОДИТЕЛЯ



Серый цвет: система подключена, но не готова к работе.



Зеленый цвет: система подключена и готова к работе.

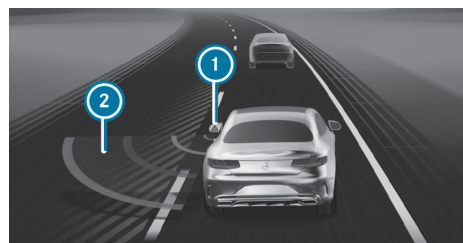



Индикация на дисплее водителя в меню [Вспомогательные сист.](#)

- ① Сигнальная лампа в наружном зеркале заднего вида
- ② Красные радарные волны

Если на скорости движения от 12 км/ч распознается транспортное средство, которое непосредственно после этого въезжает в зону контроля, в наружном зеркале заднего вида загорается красная сигнальная лампа. В меню [Вспомогательные сист.](#)



лампа в наружном зеркале заднего вида  также горит красным цветом, а полоса движения, на которой распознано транспортное средство, становится заштрихованной.

Если в зоне контроля обнаружено транспортное средство и Вы включаете указатель поворота в соответствующем направлении, система подает двойной предупредительный звуковой сигнал, а в соответствующем наружном зеркале заднего вида мигает красная сигнальная лампа. На дисплее рядом с изображением Вашего автомобиля появляются красные радарные волны .

Если указатель поворота остается включенным, сигнальная лампа в наружном зеркале заднего вида будет мигать при всех дальнейших обнаружениях транспортных средств, но уже без предупредительного звукового сигнала. Если Вы быстро обгоняете другое транспортное средство, предупреждение не выдается.

 **Автомобили с активной светодиодной подсветкой салона:** если включена функция [Поддержка предупреждений](#), предупреждение дополнительно сопровождается эстетической подсветкой (→ стр. 353).

Учитывайте указания касательно систем помощи водителю и Вашей ответственности, в противном случае Вы можете не распознать опасность (→ стр. 480).

ОСТОРОЖНО

Опасность аварии несмотря на сигнализацию перестроения

Сигнализация перестроения не реагирует на автомобили, приближающиеся и обгоняющие Вас с большой разницей скорости.

Сигнализация перестроения не может предупредить Вас в данной ситуации.

 Всегда внимательно следите за дорожной ситуацией и соблюдайте достаточную безопасную боковую дистанцию.

ОСТОРОЖНО

Опасность аварии несмотря на активную сигнализацию перестроения

АКТИВНАЯ СИГНАЛИЗАЦИЯ ПЕРЕСТРОЕНИЯ НЕ РЕАГИРУЕТ В СЛЕДУЮЩИХ СИТУАЦИЯХ:

- Если Вы обгоняете транспортные средства с заниженной боковой дистанцией и в результате они находятся в "слепой" зоне.
- Автомобили, приближающиеся и обгоняющие Вас с большой разницей скорости.

В этих ситуациях активная система контроля "слепых" зон не может выдать предупреждение или произвести тормозное действие.

 Всегда внимательно следите за дорожной ситуацией и соблюдайте достаточную безопасную боковую дистанцию.

ФУНКЦИЯ ПРЕДУПРЕЖДЕНИЯ ОБ ОПАСНОСТИ ПРИ ВЫСАДКЕ

Предупреждение об опасности при высадке является дополнительной функцией системы контроля «слепых» зон и активной системы контроля «слепых» зон. При высадке из неподвижного автомобиля она может предупреждать о приближающихся сзади транспортных средствах.





ВНИМАНИЕ

Опасность аварии несмотря на сигнализатор опасности при высадке

Сигнализатор опасности при высадке не реагирует на неподвижные объекты и не реагирует на людей или на других участников дорожного движения, приближающихся с большой разницей в скорости.

Сигнализатор опасности при высадке не может выдать предупреждение в таких ситуациях.

 При открывании дверей всегда внимательно следите за дорожной ситуацией и также следите за тем, чтобы было обеспечено достаточно свободного пространства.

Если в зоне контроля обнаружено транспортное средство, в соответствующем наружном зеркале заднего вида загорается красная сигнальная лампа.

Если водитель или пассажир тянет за ручку двери на контролируемой датчиками стороне, раздается двойной предупредительный звуковой сигнал, а эстетическая подсветка в соответствующей двери и сигнальная лампа в соответствующем наружном зеркале заднего вида мигают красным цветом.

Автомобили с ассистентом салона MBUX: визуальное предупреждение включается сразу же, как только рука пассажира приближается к ручке двери.

 **Автомобили с эстетической подсветкой или с активной светодиодной подсветкой салона:** Вы можете включать и выключать функцию [Поддержка предупреждений](#) эстетической подсветки (→ стр. 353).

 Отображение поддержки предупреждений может различаться в зависимости от варианта комплектации автомобиля и в зависимости от выбранной настройки.

Функция предупреждения об опасности при высадке доступна, только если подключена система контроля «слепых» зон или активная система контроля «слепых» зон.

После выключения автомобиля функция предупреждения об опасности при высадке продолжает работать еще в течение нескольких минут. Если при выключенном автомобиле открыть дверь, функция предупреждения об опасности при высадке снова активируется на несколько минут. Если сигнальная лампа в наружном зеркале заднего вида мигает три раза, значит функция предупреждения об опасности при высадке отключается.

Функция предупреждения об опасности при высадке является вспомогательным средством и не может заменить внимательность находящихся в автомобиле людей. Ответственность при открывании дверей и высадке всегда несут водитель и пассажиры автомобиля.

СИСТЕМНЫЕ ПРЕДЕЛЫ

ДЕЙСТВИЕ СИСТЕМЫ КОНТРОЛЯ «СЛЕПЫХ» ЗОН И АКТИВНОЙ СИСТЕМЫ КОНТРОЛЯ «СЛЕПЫХ» ЗОН МОЖЕТ БЫТЬ ОГРАНИЧЕНО, В ЧАСТНОСТИ В СЛЕДУЮЩИХ СИТУАЦИЯХ:

- при загрязнении или загораживании датчиков;
- в условиях плохой видимости, например, в туман, сильный дождь или снегопад;
- при нахождении в контролируемой зоне узких транспортных средств, например, велосипедов или мотоциклов;
- при движении по очень широкой или узкой полосе;
- при движении с сильным смещением в сторону.

Система может выдавать необоснованные предупреждения вблизи дорожных отбойников или подобных ограничительных сооружений. Всегда соблюдайте безопасную боковую дистанцию до других участников дорожного движения и препятствий.

При длительном движении рядом с длинными транспортными средствами, например, грузовыми автомобилями, предупреждение может прерываться.





При включенной передаче заднего хода система контроля «слепых» зон и активная система контроля «слепых» зон не работают.

Если оборудование для транспортировки, например, прицеп или кронштейн для велосипедов, закреплено на фаркопе и электрическое соединение произведено надлежащим образом, то система контроля «слепых» зон и активная система контроля «слепых» зон не работают.

ФУНКЦИЯ ПРЕДУПРЕЖДЕНИЯ ОБ ОПАСНОСТИ ПРИ ВЫСАДКЕ МОЖЕТ БЫТЬ ДОПОЛНИТЕЛЬНО ОГРАНИЧЕНА В СЛЕДУЮЩИХ СИТУАЦИЯХ:

- если датчики загорожены соседними автомобилями на узкой парковке;
- если к автомобилю приближаются люди;
- при неподвижных или медленно движущихся объектах.

По следующей ссылке можно посмотреть анимационный ролик на эту тему:

ФУНКЦИОНИРОВАНИЕ ЗАДЕЙСТВОВАНИЯ ТОРМОЗНОЙ СИСТЕМЫ АКТИВНОЙ СИСТЕМЫ КОНТРОЛЯ «СЛЕПЫХ» ЗОН

Если активная система контроля «слепых» зон распознала опасность бокового столкновения в области действия датчиков, она задействует тормозную систему, корректирующую курс движения автомобиля. Задействование тормозной системы с корректировкой курса помогает избежать столкновения с другим транспортным средством.

Задействование тормозной системы с корректировкой курса возможно на скорости примерно от 30 км/ч - 60 км/ч (в зависимости от страны) до 200 км/ч.

⚠ ОСТОРОЖНО

Опасность аварии несмотря на тормозное действие системы контроля "слепых" зон

Торможение, корректирующее курс движения автомобиля, не всегда может предотвратить столкновение.

▶ Всегда самостоятельно осуществляйте управление, торможение или ускорение, в особенности если активная сигнализация перестроения выдает предупреждение или производит торможение, корректирующее курс движения автомобиля.

▶ Всегда соблюдайте достаточную безопасную боковую дистанцию.

⚠ ВНИМАНИЕ

Опасность аварии несмотря на активную систему контроля "слепых" зон

АКТИВНАЯ СИСТЕМА КОНТРОЛЯ "СЛЕПЫХ" ЗОН НЕ РЕАГИРУЕТ В СЛЕДУЮЩИХ СИТУАЦИЯХ:

- Если Вы обгоняете автомобили на высокой скорости.
- Если автомобили приближаются к Вам и обгоняют Вас с большой разницей скорости.

В этих ситуациях активная система контроля "слепых" зон не может выдать предупреждение или произвести тормозное действие.

▶ Всегда внимательно следите за дорожной ситуацией и соблюдайте достаточную безопасную боковую дистанцию.





При задействовании тормозной системы, корректирующей курс движения автомобиля, мигает красная сигнальная лампа в наружном зеркале заднего вида и раздается предупредительный звуковой сигнал. Дополнительно на дисплее водителя появляется индикация ❶, обращающая внимание водителя на опасность бокового столкновения.

В редких случаях система производит необоснованное задействование тормозной системы. Вы можете прервать такое задействование тормозной системы легким поворотом рулевого колеса в противоположном направлении или нажатием на педаль газа.

СИСТЕМНЫЕ ПРЕДЕЛЫ

Учитывайте также системные пределы активной системы контроля «слепых» зон, в противном случае Вы можете не распознать опасность (→ стр. 525).

В ОСОБЕННОСТИ В СЛЕДУЮЩИХ СИТУАЦИЯХ ЗАДЕЙСТВОВАНИЕ ТОРМОЗНОЙ СИСТЕМЫ, КОРРЕКТИРУЮЩЕЕ КУРС ДВИЖЕНИЯ АВТОМОБИЛЯ, НЕ ПРОИСХОДИТ ИЛИ ПРОИСХОДИТ В ЗАВИСИМОСТИ ОТ ДОРОЖНОЙ СИТУАЦИИ:

- С обеих сторон Вашего автомобиля находятся другие транспортные средства или препятствия, например, разделительные дорожные барьеры.
- Вам навстречу на небольшом боковом расстоянии движется автомобиль.
- Вы движетесь в спортивном стиле вождения с прохождением поворотов на высоких скоростях.
- Вы производите сильное торможение или ощутимо нажимаете на педаль газа.

- Срабатывает система обеспечения безопасности движения, например, система ESP® или активная система экстренного торможения.
- Система ESP® отключена.
- Распознано падение давления воздуха в одной из шин или повреждение шины.
- Оборудование для транспортировки, например, прицеп или кронштейн для велосипедов, закреплено на фаркопе, и электрическое соединение произведено надлежащим образом.

ВКЛЮЧЕНИЕ ИЛИ ВЫКЛЮЧЕНИЕ АКТИВНОЙ СИСТЕМЫ КОНТРОЛЯ «СЛЕПЫХ» ЗОН

Мультимедийная система:

- ▶ [🏠](#) ▶ [Установки](#) ▶ [Вспомогательные системы](#)
- ▶ [Предотвращение столкнов.](#) ▶ [Активн. контроль слепых зон](#)
- ▶ Выберите [Активн. контроль слепых зон](#).
- ▶ Выберите [Вкл.](#) или [Выключено](#).

Активной системы удержания полосы движения

ФУНКЦИОНИРОВАНИЕ АКТИВНОЙ СИСТЕМЫ УДЕРЖАНИЯ ПОЛОСЫ ДВИЖЕНИЯ

Активная система удержания полосы движения контролирует область перед автомобилем с помощью многофункциональной камеры (→ стр. 480).

Автомобили с автопилотом для движения по автомагистрали: активная система удержания полосы движения контролирует область перед автомобилем с помощью многофункциональной камеры (→ стр. 481).

Она может защитить Вас от непреднамеренного выезда со своей полосы движения. Система может возвращать автомобиль на полосу движения путем вмешательства в рулевое управление для корректировки курса движения автомобиля и дополнительно предупреждать вибрацией рулевого колеса.



Активная система удержания полосы движения доступна на скорости примерно от 60 км/ч до 200 км/ч.

СИСТЕМА МОЖЕТ СРАБАТЫВАТЬ ПРИ НАЛИЧИИ СЛЕДУЮЩИХ УСЛОВИЙ:

- Активная система удержания полосы движения распознает дорожную разметку.
- Вы наезжаете одним передним колесом на дорожную разметку.

Если Вы включаете указатель поворота, вмешательство в рулевое управление с соответствующей стороны не происходит.

Если система распознает препятствие, например, другое транспортное средство на соседней полосе движения, то, несмотря на включенный указатель поворота, происходит вмешательство в рулевое управление. Если Вы покидаете свою полосу движения, не включив указатель поворота, но при этом распознается опасность столкновения с движущимся препятствием на Вашей полосе движения, в таком случае вмешательство в рулевое управление не происходит.

В ЗАВИСИМОСТИ ОТ СТРАНЫ АКТИВНАЯ СИСТЕМА УДЕРЖАНИЯ ПОЛОСЫ ДВИЖЕНИЯ В СЛЕДУЮЩИХ СИТУАЦИЯХ МОЖЕТ РЕАГИРОВАТЬ НА СКОРОСТИ ПРИМЕРНО ОТ 45 КМ/Ч:

- Если Вас обгоняет другой автомобиль и существует опасность столкновения, в таком случае происходит вмешательство в рулевое управление.
- Если Вы наезжаете колесом на распознанную дорожную разметку, система предупреждает вибрацией рулевого колеса.

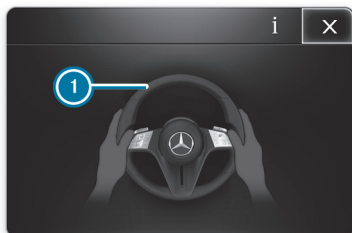

В СЛЕДУЮЩИХ СЛУЧАЯХ НА ДИСПЛЕЕ ВОДИТЕЛЯ ПОЯВЛЯЕТСЯ ИНДИКАЦИЯ ❶ И РАЗДАЕТСЯ ПРЕДУПРЕДИТЕЛЬНЫЙ ЗВУКОВОЙ СИГНАЛ:

- Вмешательство в рулевое управление активной системы удержания полосы движения продолжается в течение приблизительно более десяти секунд.
- В течение приблизительно трех минут происходит два или более случая вмешательства системы в рулевое управление без вмешательства в рулевое управление со стороны водителя.

В настройках активной системы удержания полосы движения можно задать чувствительность системы и таким образом установить, насколько высокой должна быть степень срабатывания. Дополнительно Вы можете установить, должна ли система реагировать на прерывистую дорожную разметку или только на сплошную (→ стр. 532).

Если система ATTENTION ASSIST распознала признаки усталости или микросон, автоматически выбирается максимальная чувствительность (→ стр. 492).

ИНДИКАЦИЯ СОСТОЯНИЯ АКТИВНОЙ СИСТЕМЫ УДЕРЖАНИЯ ПОЛОСЫ ДВИЖЕНИЯ



Белый цвет: активная система удержания полосы движения выключена.

Если система ESP® выключена или отображается сигнализация падения давления воздуха в шинах, в таком случае активная система удержания полосы движения автоматически выключается.



Желтый цвет: наличие неполадки. При этом учитывайте также сообщения на дисплее.



Серый цвет: активная система удержания полосы движения включена, но не готова к работе.



Зеленый цвет: активная система удержания полосы движения включена и готова к работе. Если система готова к работе только с одной стороны, то зеленым цветом отображается только дорожная разметка на соответствующей стороне.



Красный цвет: активная система удержания полосы движения вернула автомобиль на полосу движения путем вмешательства в рулевое управление для корректировки курса движения. Если дополнительно применяется тактильное предупреждение на рулевом колесе, индикация состояния мигает. Дорожная разметка на соответствующей стороне показана красным цветом.



Индикация на дисплее водителя в меню [Вспомогательные сист.](#)

Если Вы наезжаете одним передним колесом на распознанную дорожную разметку, то она выделяется красным цветом в меню [Вспомогательные сист.](#) на дисплее водителя.

i **Автомобили с активной светодиодной подсветкой салона:** если включена функция [Поддержка предупреждений](#), то предупреждение активной системы удержания полосы движения дополнительно сопровождается эстетической подсветкой (→ стр. 353).

СИСТЕМНЫЕ ПРЕДЕЛЫ

В СЛЕДУЮЩИХ СИТУАЦИЯХ МОЖЕТ НЕ ПРОИЗВОДИТЬСЯ ВМЕШАТЕЛЬСТВО В РУЛЕВОЕ УПРАВЛЕНИЕ ДЛЯ КОРРЕКТИРОВКИ КУРСА ДВИЖЕНИЯ АВТОМОБИЛЯ, НО В ЗАВИСИМОСТИ ОТ СИТУАЦИИ МОЖЕТ ВКЛЮЧАТЬСЯ ПРЕДУПРЕЖДЕНИЕ НА РУЛЕВОМ КОЛЕСЕ:

- если производится осязаемое поворачивание рулевого колеса, резкое торможение или ускорение;

- если срабатывает система обеспечения безопасности движения, например, система ESP® или активная система экстренного торможения;
- если Вы управляете автомобилем в спортивном стиле вождения с прохождением поворотов на высоких скоростях или резким ускорением;
- если оборудование для транспортировки, например, прицеп или кронштейн для велосипедов, закреплено на фаркопе и электрическое соединение с фаркопом произведено надлежащим образом.

СИСТЕМА МОЖЕТ РАБОТАТЬ С НАРУШЕНИЯМИ ИЛИ НЕ РАБОТАТЬ, В ЧАСТНОСТИ, В СЛЕДУЮЩИХ СИТУАЦИЯХ:

- в условиях плохой видимости, например, при недостаточном освещении дорожного полотна, резкой смене света и тени, дожде, снегопаде, тумане или при сильных брызгах;
- при ослеплении, например, фарами встречных автомобилей, прямыми солнечными лучами или отраженным светом;
- при загрязнении лобового стекла в зоне установки многофункциональной камеры, а также при запотевании, повреждении или загоразивании камеры;
- при загрязнении бампера в зоне радарных датчиков, или если они загрязнены или закрыты;
- при отсутствии дорожной разметки или наличии неоднозначной дорожной разметки для одной полосы движения, например, на участке дорожных работ;
- если дорожная разметка стерта, потемнела или закрыта;
- если расстояние до переднего автомобиля слишком мало, вследствие чего дорожная разметка не распознается;
- при резком изменении дорожной разметки, например, при разделении, пересечении или соединении полос движения;
- на очень узких и извилистых дорогах.







Учитывайте указания касательно систем помощи водителю и Вашей ответственности, в противном случае Вы можете не распознать опасность (→ стр. 480).







ВКЛЮЧЕНИЕ И ВЫКЛЮЧЕНИЕ АКТИВНОЙ СИСТЕМЫ УДЕРЖАНИЯ ПОЛОСЫ ДВИЖЕНИЯ

Мультимедийная система:

-    >> [Установки](#)  >> [Вспомогательные системы](#)
-  >> [Предотвращение столкнов.](#)  >> [Акт.система удерж.полосы движ.](#)
-  Включите или выключите функцию.

Активную систему удержания полосы движения можно также включать и выключать с помощью системы быстрого доступа к автомобилю .

 Настройка после пуска автомобиля зависит от конкретной страны.

НАСТРОЙКА АКТИВНОЙ СИСТЕМЫ УДЕРЖАНИЯ ПОЛОСЫ ДВИЖЕНИЯ

Мультимедийная система:

-    >> [Установки](#)  >> [Вспомогательные системы](#)
-  >> [Предотвращение столкнов.](#)  >> [Акт.сис.удерж.полосы движ.](#)

НАСТРОЙКА ЧУВСТВИТЕЛЬНОСТИ

-  Выберите .
-  Выберите [Раньше](#), [Сред.](#) или [Позже](#).

При следующем запуске автомобиля применяется последняя выбранная установка.

 Стандартная установка данной функции зависит от страны.

ВКЛЮЧЕНИЕ ИЛИ ВЫКЛЮЧЕНИЕ СИСТЕМЫ ПОМОЩИ ДЛЯ РАСПОЗНАВАНИЯ ПУНКТИРНОЙ ДОРОЖНОЙ РАЗМЕТКИ

-  Выберите [Расширенная поддержка](#).

При следующем запуске автомобиля применяется последняя выбранная установка.

 Стандартная установка данной функции зависит от страны.

 На автомобилях без пакета вспомогательных систем данную функцию необходимо активировать, чтобы система экстренной остановки была доступна в полном объеме. Дополнительная информация о системе экстренной остановки (→ стр. 508).

Система DRIVE PILOT

ФУНКЦИОНИРОВАНИЕ АВТОПИЛОТА ДЛЯ ДВИЖЕНИЯ ПО АВТОМАГИСТРАЛИ

Автопилот для движения по автомагистрали позволяет осуществлять автоматизированное вождение на минимум двухполосной автостраде с отгороженными полосами движения на скорости до 60 км/ч.

 Обратите внимание, что использование автопилота для движения по автомагистрали разрешено не во всех странах. Поэтому также необходимо принимать во внимание действующие законы страны, в которой Вы находитесь. Автопилот для движения по автомагистрали доступен не на всех дорогах. Доступная дорожная сеть регулярно обновляется, дополнительная информация на эту тему представлена на национальной домашней странице компании «Мерседес-Бенц».



i Автопилот для движения по автомагистрали доступен только в сочетании с необходимыми услугами. Среди прочего они требуются для получения информации о текущей дорожной ситуации и картографических данных. По истечении бесплатного начального срока действия можно продолжать пользоваться данными услугами за дополнительную плату, если они после этого еще будут предлагаться для соответствующего автомобиля.

При высокой интенсивности движения автопилот для движения по автомагистрали отслеживает, чтобы автомобиль оставался в своей полосе движения, и при этом подстраивает его скорость под скорость транспортного потока. При этом система подстраивает дистанцию относительно движущегося впереди транспортного средства в зависимости от фактической скорости. Вне зависимости от дорожной ситуации на дисплее водителя отображается максимально допустимая скорость.

Прохождение маршрута, предстоящие события на маршруте движения и дорожные знаки анализируются системой и автоматически учитываются.

i При активированном автопилоте для движения по автомагистрали невозможно вручную изменить скорость и дистанцию относительно движущегося впереди транспортного средства.

Автопилот для движения по автомагистрали может распознавать многочисленные критические дорожные ситуации и реагировать на них. Если, например, перед Вашим автомобилем на небольшой дистанции перестраивается транспортное средство, то автопилот для движения по автомагистрали затормаживает или уводит автомобиль в сторону в пределах своей полосы движения.

В редких случаях автопилот для движения по автомагистрали может не реагировать на взаимодействие с другими участниками дорожного движения, и поэтому запрос на взятие управления автомобилем на себя не поступает. Это также может происходить в случае незначительных столкновений. Информация об обгоне (→ стр. 538).

Чтобы образовать спасательный коридор при снижающейся скорости, например, при движении в заторах, автомобиль смещается от центра полосы к краю полосы движения. При необходимости автопилот для движения по автомагистрали может затормозить автомобиль до полной остановки на самом краю полосы движения.

Автопилот для движения по автомагистрали не может самостоятельно перестраивать автомобиль на другую полосу движения или обгонять транспортные средства. Ручное перестраивание завершает работу автопилота для движения по автомагистрали. Как только все условия снова будут выполнены, Вы сможете снова активировать автопилот для движения по автомагистрали.

Ручной маневр водителя, в зависимости от его типа и выраженности, может привести к деактивации автопилота для движения по автомагистрали или к появлению сигнала для водителя о необходимости принять на себя управление автомобилем. Как только водитель начинает поворачивать рулевое колесо, нажимать на педаль тормоза или на педаль газа, ответственность за управление автомобилем, за безопасную эксплуатацию автомобиля и за соблюдение правил дорожного движения снова несет водитель.

ИНДИКАЦИЯ СОСТОЯНИЯ НА РУЛЕВОМ КОЛЕСЕ

Цвет индикаторов состояния на рулевом колесе показывает рабочее состояние автопилота для движения по автомагистрали. Поэтому необходимо наблюдать за индикацией и всегда быть готовым взять на себя управление, даже когда автопилот для движения по автомагистрали активен. Поэтому особенно тщательно следуйте указаниям по безопасной эксплуатации автопилота для движения по автомагистрали.



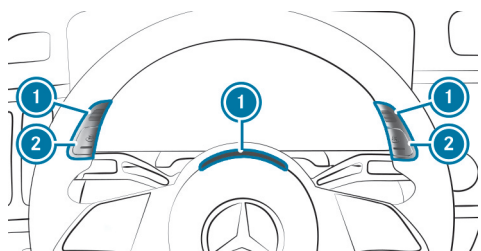

- ① Индикаторы состояния
- ② Контрольные лампы клавиш

ЦВЕТ ИНДИКАТОРОВ СОСТОЯНИЯ ①

- **Пульсируют бирюзовым цветом:** выполняется команда активации автопилота для движения по автомагистрали.
- **Постоянно горят бирюзовым цветом:** автопилот для движения по автомагистрали активирован.
- **Мигают бирюзовым цветом:** автопилот для движения по автомагистрали отключается водителем.
- **Желтый цвет:** дорога, разрешенная для использования автопилота для движения по автомагистрали, скоро закончится.
- **Пульсируют красным цветом:** требование автопилота для движения по автомагистрали взять управление автомобилем на себя или отмена активации.

ЦВЕТ КОНТРОЛЬНЫХ ЛАМП КЛАВИШ ②

- **Белый цвет:** автопилот для движения по автомагистрали готов к работе.

ИНДИКАЦИЯ СОСТОЯНИЯ НА ДИСПЛЕЕ ВОДИТЕЛЯ

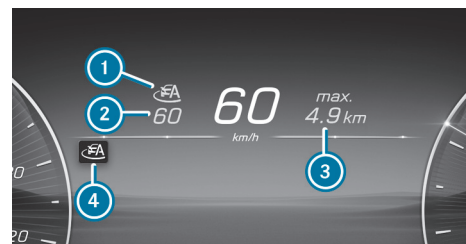

- ① Постоянная индикация состояния
- ② Фактически заданная системой скорость движения
- ③ Максимальное оставшееся расстояние до события, которое ограничивает работу автопилота для движения по автомагистрали, например, туннели или неподходящие маршруты
- ④ Индикация доступности

Как только появляется индикация доступности ④, автопилот для движения по автомагистрали готов к работе. Индикатор состояния ① пульсирует, когда происходит активация автопилота для движения по автомагистрали, и постоянно горит, если автопилот для движения по автомагистрали активен.





ИНДИКАЦИЯ В МЕНЮ «ВСПОМОГАТЕЛЬНЫЕ СИСТЕМЫ»

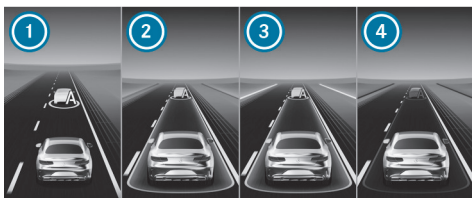

- ① Автопилот для движения по автомагистрали доступен: движущееся впереди транспортное средство находится в подходящем диапазоне дистанции и скорости движения.
- ② Автопилот для движения по автомагистрали активирован: движущееся впереди транспортное средство и пространство между Вашим и движущимся впереди транспортным средством, а также края дороги выделяются бирюзовым цветом.
- ③ Доступность автопилота для движения по автомагистрали скоро завершится: края дороги выделяются желтым цветом. Пространство между Вашим и движущимся впереди транспортным средством продолжает гореть бирюзовым цветом.
- ④ Требование системы к водителю взять управление автомобилем на себя: пространство между Вашим и движущимся впереди транспортным средством выделяется красным цветом.

УКАЗАНИЯ ПО БЕЗОПАСНОЙ ЭКСПЛУАТАЦИИ АВТОПИЛОТА ДЛЯ ДВИЖЕНИЯ ПО АВТОМАГИСТРАЛИ

⚠ ВНИМАНИЕ

Опасность аварии из-за других участников дорожного движения

Система DRIVE PILOT не всегда может предотвратить возникновение опасности аварии, в особенности, если она исходит от других участников дорожного движения. Столкновения не всегда можно избежать, несмотря на выполняемое системой торможение или на выполняемое системой смещение автомобиля в сторону.

- ▶ Будьте готовы оценить дорожную ситуацию: учитывайте указания и сообщения, при появлении требования системы DRIVE PILOT взять управление автомобилем на себя выполните данное требование.
- ▶ При распознанных отклонениях в автомобиле или в дорожной ситуации возьмите на себя управление автомобилем.
- ▶ Всегда следите за тем, чтобы все пассажиры были правильно пристегнуты ремнем безопасности и сидели надлежащим образом.
- ▶ Не помещайте, не закрепляйте или не держите никакие предметы на рулевом колесе, на приборной панели или в зоне срабатывания подушек безопасности.
- ▶ Незакрепленные предметы надёжно закрепите.









ВНИМАНИЕ

Опасность аварии из-за недостаточной готовности водителя оценить дорожную ситуацию или из-за недостаточной готовности водителя принять на себя управление автомобилем

Водитель должен быть в любой момент времени готов по требованию системы или в связи с очевидными обстоятельствами взять на себя управление автомобилем.

Система DRIVE PILOT не освобождает Вас от Ваших обязанностей при движении на дорогах общего пользования. Всегда действуют законодательные положения страны, в которой Вы в данный момент находитесь.



-  Будьте готовы оценить дорожную ситуацию: учитывайте указания и сообщения, при появлении требования системы DRIVE PILOT взять управление автомобилем на себя выполните данное требование.
-  При распознанных отклонениях в автомобиле или в дорожной ситуации возьмите на себя управление автомобилем.
-  Всегда сохраняйте правильное положение сиденья и оставайтесь пристегнутым ремнем безопасности, в особенности рулевое колесо и педали должны быть хорошо доступны в любой момент времени.
-  Всегда следите за тем, чтобы был обеспечен хороший обзор, при необходимости включайте стеклоочиститель и используйте функцию оттаивания системы кондиционирования воздуха.
-  Следите за надлежащим освещением автомобиля, например, при движении в тумане.

ВНИМАНИЕ

Опасность травмирования предметами в зоне раскрытия подушки безопасности

Предметы в зоне раскрытия подушки безопасности могут ограничить или предотвратить надлежащее раскрытие подушки безопасности.

В этом случае подушка безопасности может раскрываться неконтролируемым образом и даже может нанести дополнительные травмы при срабатывании. В особенности это может произойти в том случае, если подушка безопасности встроена в сиденье.

-  Всегда надлежащим образом размещайте и закрепляйте предметы.
-  Перед троганием с места убедитесь в том, что никаких предметов не находится в зоне раскрытия подушки безопасности.

ТАКЖЕ ПРИ АКТИВИРОВАННОМ АВТОПИЛОТЕ ДЛЯ ДВИЖЕНИЯ ПО АВТОМАГИСТРАЛИ УДЕЛЯЙТЕ ОСОБОЕ СНИМАНИЕ СЛЕДУЮЩИМ УКАЗАНИЯМ:

- Во время длительных поездок своевременно и регулярно делайте перерывы для отдыха. Автопилот для движения по автомагистрали не способен заметить отдохнувшего и внимательного водителя.
- Если при активированном автопилоте для движения по автомагистрали Вы поворачиваете рулевое колесо, нажимаете на педаль тормоза или на педаль газа, то в зависимости от типа и серьезности маневра автопилот для движения по автомагистрали может деактивироваться. Это может произойти также и в том случае, если Вы случайно повернете рулевое колесо. Поэтому следите за тем, чтобы случайно не вмешаться в управление автомобилем.
- Примите во внимание все разделы руководства по эксплуатации Вашего автомобиля, в особенности указания в разделах «Безопасность водителя и пассажиров» и «Сиденья и размещение личных вещей и грузов».





При активированном автопилоте для движения по автомагистрали Вы можете эффективно использовать время поездки при соблюдении вышеприведенных указаний. В частности для этого предусмотрены встроенные информационные и коммуникационные системы, которыми можно оптимально управлять с помощью элементов управления на рулевом колесе и на центральном дисплее.

К НИМ ОТНОСЯТСЯ, НАПРИМЕР, СЛЕДУЮЩИЕ ФУНКЦИИ:

- Воспроизведение видеофайлов и фильмов на центральном дисплее (→ стр. 808)
- Режим телевизора (→ стр. 819)
- Использование встроенных в автомобиль устройств связи и видеотелефонии через мультимедийную систему (→ стр. 752)
- Использование расширенных офисных функций в автомобиле (→ стр. 769)

 Доступность некоторых функций зависит от комплектации. В зависимости от страны, в которой Вы в данный момент находитесь, из-за различий в законодательстве определенные функции могут быть деактивированы при активированном автопилоте для движения по автомагистрали.

СИСТЕМНЫЕ ПРЕДЕЛЫ

Если автопилот для движения по автомагистрали распознает системный предел или если одно из условий для активации не будет выполнено, функция не будет активирована или потребует у водителя незамедлительно принять на себя управление автомобилем.

В ЧАСТНОСТИ АУТОПИЛОТ ДЛЯ ДВИЖЕНИЯ ПО АВТОМАГИСТРАЛИ МОЖЕТ НЕ ДЕЙСТВОВАТЬ В СЛЕДУЮЩИХ СИТУАЦИЯХ:

- Датчики или камеры закрыты, загрязнены или повреждены.
- Камера наблюдения за водителем не может фиксировать глаза или части лица водителя.
- Функция ограничителя скорости активирована.

- Водитель носит очень темные или поляризованные солнцезащитные очки или очки с инфракрасной непроницаемостью.
- Навигационная система неисправна.
- В навигационной системе появляется уведомление об опасности.
- Участок дороги впереди является неподходящим, например, не имеет дорожной разметки, слишком узкий или не может использоваться с автопилотом для движения по автомагистрали.
- Отображается предупреждение или срабатывает одна из систем обеспечения безопасности движения, например, система ESP®.
- Горит соответствующая сигнальная лампа или отображается соответствующее предупредительное сообщение. В связи с этим учитывайте индикацию на дисплее водителя.
- Система распознала ремонтные работы на предстоящем участке дороги.
- Система распознала туннель на предстоящем участке дороги.
- Система распознала необычную дорожную ситуацию на предстоящем участке дороги, например, аварию или прочие препятствия на дорожном полотне.
- Система распознала одного или нескольких пешеходов на дороге или рядом с ней.
- Из-за метеорологических условий запрещается использование автопилота для движения по автомагистрали, например, в темноте, при низкой температуре наружного воздуха или из-за атмосферных осадков.
- Система распознает приближающийся автомобиль специального назначения со включенной сиреной спецсигнала или проблесковым маячком синего цвета. При необходимости водитель обязан сформировать спасательный коридор для проезда автомобилей специального назначения.
- Используется багажник на крыше.
- Наружные зеркала заднего вида сложены.
- Включен дальний свет фар.
- Используется диагностический интерфейс.
- В течение некоторого периода горит аварийная световая сигнализация.







- В режиме эксплуатации с прицепом или с установленным кронштейном для велосипедов, если электрическое соединение произведено надлежащим образом.
- Система распознала процесс буксировки.

По следующей ссылке можно посмотреть анимационный ролик на эту тему:

УПРАВЛЕНИЕ АВТОПИЛОТОМ ДЛЯ ДВИЖЕНИЯ ПО АВТОМАГИСТРАЛИ

Условия



- Активированы необходимые услуги Mercedes me connect и присутствует подключение к Интернету и к сотовой связи.
- Предварительно выбрана активная система поддержания дистанции DISTRONIC.
- Вы движетесь по автомагистрали, на которой разрешено использование автопилота для движения по автомагистрали.
- Фактическая скорость движения не превышает максимально допустимую скорость автопилота для движения по автомагистрали.
- Дистанция до движущегося впереди транспортного средства является подходящей: при необходимости автопилот для движения по автомагистрали при активации может подстроить дистанцию до предписанного значения. Для этого дистанция не должна быть слишком большой или слишком малой.
- Запас хода автомобиля является достаточным.
- Камера наблюдения за водителем включена и фиксирует голову и оба глаза водителя.
- Вы выполняете плавное ускорение и не выполняете торможение.
- Вы не выполняете явных движений рулевым колесом.
- Переключатель света находится в положении **АУТО** или .
- Стеклоочиститель находится в положении автоматической очистки.
- В системе стеклоомывателя имеется достаточный объем омывающей жидкости.
- Капот и крышка багажника закрыты.
- Поддерживаются системные пределы (→ стр. 532).

 Некоторые условия также могут быть выполнены еще во время процесса активации.

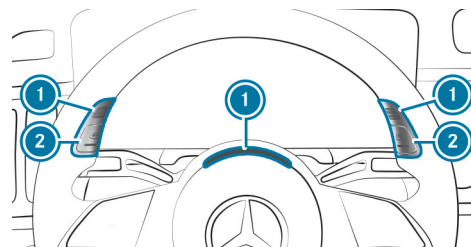
АКТИВАЦИЯ АВТОПИЛОТА ДЛЯ ДВИЖЕНИЯ ПО АВТОМАГИСТРАЛИ



Контрольные лампы клавиш  горят белым цветом: автопилот для движения по автомагистрали готов к работе.

- ▶ Нажмите одну или обе клавиши .
- Индикаторы состояния  пульсируют бирюзовым цветом: выполняется команда активации автопилота для движения по автомагистрали.

На выполнение всех условий для запуска и на достижение подходящей скорости движения и достаточной дистанции до движущегося впереди транспортного средства может потребоваться несколько секунд. Для этого также необходимо принимать во внимание указания на дисплее водителя. До тех пор, пока автопилот для движения по автомагистрали не будет активирован, ответственность за управление автомобилем несет водитель.

Индикаторы состояния  постоянно горят бирюзовым цветом: автопилот для движения по автомагистрали активирован. Выбирается режим движения **C** и автоматически выполняется отопление, вентиляция и кондиционирование.

 Автомобили Mercedes-AMG: автопилот для движения по автомагистрали доступен во всех режимах вождения.



- ▶ Обратите внимание на сообщение, отображаемое на дисплее водителя, и подтвердите нажатием клавиши **OK** на рулевом колесе.

Если в течение определенного времени не будут выполнены все условия для запуска автопилота для движения по автомагистрали, то он не будет активирован. Индикаторы состояния ❶ пульсируют красным цветом и звучит предупредительный звуковой сигнал.

Если контрольные лампы клавиш ❷ снова горят белым цветом, можно повторно выполнить команду активации автопилота для движения по автомагистрали. Если попытка активации неожиданно отменяется, водитель должен продолжить управлять автомобилем самостоятельно.

Если контрольные лампы клавиш ❷ не загораются белым цветом, а Вы нажимаете одну или обе клавиши ❷, на дисплее водителя появляется сообщение, объясняющее, почему автопилот для движения по автомагистрали не может быть запрошен в данный момент.

ДЕАКТИВАЦИЯ АВТОПИЛОТА ДЛЯ ДВИЖЕНИЯ ПО АВТОМАГИСТРАЛИ

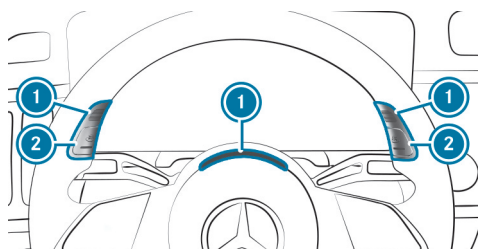

- ❶ Вы можете в любой момент взять управление автомобилем на себя, чтобы продолжить движение в ручном режиме, например, чтобы обогнать впереди идущее транспортное средство или выехать с автомагистрали. Как только Вы поворачиваете, ускоряетесь или тормозите, автопилот для движения по автомагистрали деактивируется или предлагает Вам взять на себя управление автомобилем, в зависимости от типа и интенсивности вмешательства.

- ▶ Нажмите одну или обе клавиши ❷.
Индикаторы состояния ❶ мигают бирюзовым цветом: автопилот для движения по автомагистрали деактивирован.

- ▶ Возьмите на себя полное управление автомобилем:

- Следите за ситуацией на дороге.
- Положите руки на рулевое колесо.
- При необходимости поверните, затормозите или ускорьтесь или нажмите одну из двух клавиш ❷.
- Обеспечьте безопасную эксплуатацию автомобиля и соблюдение правил дорожного движения.

На дисплее водителя появляется сообщение: **Автопилот для движения по автомагистрали выключен.**

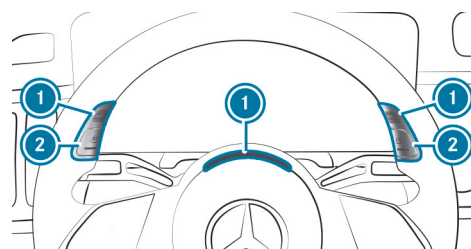

- ❶ После деактивации автопилота для движения по автомагистрали автоматически активируются активная система экстренного торможения, активная система удержания полосы движения и активная система контроля «слепых» зон, даже если они были деактивированы перед использованием автопилота для движения по автомагистрали.

ТРЕБОВАНИЕ ВЗЯТЬ НА СЕБЯ УПРАВЛЕНИЕ АВТОМОБИЛЕМ







ЕСЛИ АВТОПИЛОТ ДЛЯ ДВИЖЕНИЯ ПО АВТОМАГИСТРАЛИ РАСПОЗНАЕТ ОГРАНИЧЕНИЕ СИСТЕМЫ ИЛИ НЕ БУДУТ ВЫПОЛНЕНЫ ВСЕ УСЛОВИЯ, СИСТЕМА ПОТРЕБУЕТ, ЧТОБЫ ВОДИТЕЛЬ НЕЗАМЕДЛИТЕЛЬНО ВЗЯЛ НА СЕБЯ УПРАВЛЕНИЕ АВТОМОБИЛЕМ И КОНТРОЛИРОВАЛ ПРОСТРАНСТВО ВОКРУГ АВТОМОБИЛЯ:

- Индикаторы состояния  пульсируют красным цветом и звучит прерывистый предупредительный звуковой сигнал.
- Отображается сообщение:  [Полностью взять управление на себя!](#)

▶ Возьмите на себя полное управление автомобилем:

- Следите за ситуацией на дороге.
- Положите руки на рулевое колесо.
- При необходимости поверните, затормозите или ускорьтесь или нажмите одну из двух клавиш .
- Обеспечьте безопасную эксплуатацию автомобиля и соблюдение правил дорожного движения.

На дисплее водителя появляется сообщение: [Автопилот для движения по автомагистрали выключен](#).

▶ **Или:** деактивируйте автопилот для движения по автомагистрали нажатием одной из двух клавиш .

Если водитель не отвечает на запрос о взятии на себя управления автомобилем, частота предупредительных звуковых сигналов увеличивается. Водитель получает дополнительный сигнал путем натяжения ремня безопасности. Если водитель по-прежнему не осуществляет активное управление автомобилем, включается предупреждение в виде импульса торможения, активируется система аварийной световой сигнализации и автомобиль затормаживается до полной остановки у края полосы движения. На дисплее водителя появляется сообщение:  [Взять управление на себя! Иниц. экстренная остановка](#).

КОГДА АВТОМОБИЛЬ ОСТАНОВЛИВАЕТСЯ:

- автоматически включается электрический стояночный тормоз;
- замки автомобиля разблокируются;
- по возможности передается сигнал экстренного вызова на центральную станцию приема сигналов экстренного вызова Mercedes-Benz.



Инициированная аварийная остановка может быть прервана водителем, взявшим на себя управление автомобилем.

ЕСЛИ АВТОПИЛОТ ДЛЯ ДВИЖЕНИЯ ПО АВТОМАГИСТРАЛИ РАСПОЗНАЕТ ПРЕДСТОЯЩЕЕ СОБЫТИЕ НА МАРШРУТЕ ДВИЖЕНИЯ, КОТОРОЕ ТРЕБУЕТ ОТ ВОДИТЕЛЯ ВЗЯТЬ НА СЕБЯ УПРАВЛЕНИЕ АВТОМОБИЛЕМ, ВОДИТЕЛЬ МОЖЕТ БЫТЬ ПРЕДУПРЕЖДЕН ЗАБЛАГОВРЕМЕННО:

- Индикаторы состояния  по-прежнему горят бирюзовым цветом, на дисплее водителя появляется соответствующее указание: автопилот для движения по автомагистрали предупреждает о предстоящем событии на маршруте движения, которое требует от водителя взять на себя ручное управление автомобилем.

Когда автомобиль приближается к распознанному предстоящему событию на маршруте, индикаторы состояния  сначала загораются желтым цветом, а оставшееся расстояние до предстоящего события на маршруте отображается желтым цветом на дисплее водителя.

▶ Приготовьтесь к взятию на себя управления автомобилем, следите за дорожным движением и за окружением автомобиля.

Если водитель не реагирует, через некоторое время индикаторы состояния  начинают пульсировать красным, звучит прерывистый предупредительный звуковой сигнал и появляется сообщение  [Полностью взять управление на себя!](#).

После того, как водитель взял на себя управление автомобилем, появляется сообщение: [Автопилот для движения по автомагистрали выключен](#).



- i** Как только автопилот для движения по автомагистрали после принятия водителем ручного управления автомобилем будет снова готов к работе, контрольные лампы клавиш **2** снова будут гореть белым цветом. Автопилот для движения по автомагистрали можно снова активировать.

ПРЕДВАРИТЕЛЬНАЯ АКТИВАЦИЯ АВТОПИЛОТА ДЛЯ ДВИЖЕНИЯ ПО АВТОМАГИСТРАЛИ В МУЛЬТИМЕДИЙНОЙ СИСТЕМЕ

Мультимедийная система:



- ▶ Предварительно активируйте или деактивируйте функцию.

Система AIRMATIC

ФУНКЦИОНИРОВАНИЕ СИСТЕМЫ AIRMATIC

Система AIRMATIC – это пневмоподвеска с переменным демпфированием для повышения уровня комфорта во время движения. Универсальная система регулирования уровня кузова при загруженном автомобиле обеспечивает оптимальное положение подвески и стабильный дорожный просвет. При высокой скорости движения осуществляется автоматическое уменьшение дорожного просвета с целью повышения безопасности движения и снижения расхода топлива. Дополнительно существует возможность ручной установки уровня кузова автомобиля.

В СИСТЕМУ AIRMATIC ВХОДЯТ СЛЕДУЮЩИЕ КОМПОНЕНТЫ И ФУНКЦИИ:

- Пневмоподвеска с автоматической универсальной системой регулирования уровня кузова
- Система опускания кузова в зависимости от скорости с целью экономии топлива
- Подъем уровня кузова для достижения большего дорожного просвета, осуществляемый с помощью мультимедийной системы

- Система ADS PLUS (адаптивная система амортизации с постоянной регулировкой силы амортизации)

НАСТРОЙКА ПОДВЕСКИ В ЗАВИСИМОСТИ ОТ РЕЖИМА ДВИЖЕНИЯ

РЕЖИМ ДВИЖЕНИЯ **S** И **S+**:

- Более жесткая настройка подвески.
- Устанавливается низкий уровень кузова -1.
- При скорости движения выше 120 км/ч автомобиль опускается до низкого уровня кузова -2.
- При скорости движения ниже 80 км/ч автомобиль снова поднимается до низкого уровня кузова -1.

РЕЖИМ ДВИЖЕНИЯ **C** И **E**:

- Настройка подвески для комфортного движения.
- Устанавливается нормальный уровень кузова автомобиля.
- При скорости движения выше 120 км/ч автомобиль опускается до низкого уровня кузова -1.
- При скорости движения выше 160 км/ч автомобиль опускается до низкого уровня кузова -2.
- При скорости движения ниже 120 км/ч автомобиль снова поднимается до низкого уровня кузова -1.
- При скорости движения ниже 80 км/ч автомобиль снова поднимается до нормального уровня кузова.

- i** **Движение с прицепом или кронштейном для велосипедов:** если приспособление для перевозки, например, прицеп или кронштейн для велосипедов, закреплено на фаркопе и электрическое соединение выполнено правильно, кузов автомобиля остается на нормальном уровне независимо от скорости и выбранного режима движения.



РЕГУЛИРОВКА УРОВНЯ КУЗОВА АВТОМОБИЛЯ

ОСТОРОЖНО

Опасность аварии вследствие слишком высокого уровня кузова автомобиля

Это может негативно повлиять на ходовые качества автомобиля.

Автомобиль например, может занести наружу при поворачивании рулевого колеса или движении на поворотах.

- ▶ Выбирайте уровень кузова автомобиля, соответствующий стилю вождения и состоянию дорожного полотна.

ВНИМАНИЕ

Опасность защемления вследствие опускающегося автомобиля

При опускании автомобиля возможно защемление частей тела людей, находящихся между кузовом и шинами или под автомобилем.

- ▶ При опускании автомобиля убедитесь, что никто не находится в непосредственной близости от колесных арок или под автомобилем.

ОСТОРОЖНО

Опасность защемления вследствие опускающегося автомобиля

Автомобили с системой AIRMATIC или системой регулирования дорожного просвета: при разгрузке автомобиля или при выходе из него автомобиль сначала немного поднимается, а затем спустя короткое время опускается до установленного уровня.

Вследствие этого существует опасность защемления Вас и людей, находящихся вблизи колесных арок или днища.

Процессы опускания также могут происходить и после блокировки автомобиля.

- ▶ При выходе из автомобиля убедитесь в том, что никого нет в зоне колесных арок или днища.

УКАЗАНИЕ

Опасность повреждений вследствие опускающегося автомобиля

При опускании автомобиля детали кузова могут получить повреждения.

- ▶ Убедитесь в том, что при опускании автомобиля в непосредственной близости от кузова или под ним отсутствуют препятствия, например, бордюрный камень.

Условия

- Двигатель автомобиля запущен.
- Скорость движения автомобиля не превышает 60 км/ч.
- Если разъем вставлен в розетку прицепа (прицеп/задний велобагажник): скорость движения автомобиля не превышает 30 км/ч.





Мультимедийная система:



ПОДЪЕМ АВТОМОБИЛЯ

- ▶ Выберите .
- Контрольная лампа постоянно горит.
- Устанавливается высокий уровень кузова +1.

Ваш выбор сохраняется. Установленный высокий уровень кузова +1 остается также в памяти после выключения двигателя автомобиля.

АВТОМОБИЛЬ СНОВА ОПУСКАЕТСЯ В СЛЕДУЮЩИХ СИТУАЦИЯХ:

- Скорость движения автомобиля превышает 80 км/ч.
- Скорость движения автомобиля в течение короткого времени составляет от 60 км/ч до 80 км/ч.
- Вы выбираете другой режим движения с помощью переключателя DYNAMIC SELECT.
В этом случае автомобиль поднимается или опускается на высоту активированного режима движения.
- Если разъем вставлен в розетку прицепа (прицеп/задний велобагажник): скорость движения автомобиля превышает 30 км/ч.

ОПУСКАНИЕ АВТОМОБИЛЯ

- ▶ Выберите .
- Контрольная лампа гаснет.
- Автомобиль поднимается/опускается на высоту активированного режима движения.

- ⓘ Если разъем вставлен в розетку прицепа (прицеп/задний велобагажник), то в режиме движения «Sport» может использоваться только нормальный уровень кузова.

Система E-ACTIVE BODY CONTROL

ФУНКЦИОНИРОВАНИЕ СИСТЕМЫ E-ACTIVE BODY CONTROL

Система E-ACTIVE BODY CONTROL представляет собой электрогидравлическую подвеску с переменным демпфированием для повышения комфорта во время движения. Универсальная система регулирования уровня кузова при загруженном автомобиле обеспечивает оптимальное положение подвески и стабильный дорожный просвет. При высокой скорости движения осуществляется автоматическое уменьшение дорожного просвета с целью повышения безопасности движения и снижения расхода электроэнергии. Настройка подвески изменяется в зависимости от состояния дорожного покрытия, от загрузки автомобиля и от выбора Вашего режима движения. Дополнительно существует возможность ручной установки уровня кузова автомобиля.

Функция ROAD SURFACE SCAN с использованием многофункциональной камеры распознает неровности дорожного полотна еще до того, как автомобиль проедет по ним. Таким образом снижается количество движений кузова.

ДЕМПФИРОВАНИЕ РЕГУЛИРУЕТСЯ ДЛЯ КАЖДОГО КОЛЕСА ОТДЕЛЬНО И ЗАВИСИТ ОТ СЛЕДУЮЩИХ ФАКТОРОВ:

- стиль вождения, например, спортивный;
- состояние дороги, например, неровности на дороге;
- Режим движения

СИСТЕМА E-ACTIVE BODY CONTROL СОСТОИТ ИЗ СЛЕДУЮЩИХ ФУНКЦИЙ И КОМПОНЕНТОВ:

- **Автомобили с пакетом вспомогательных систем:** функция ROAD SURFACE SCAN
- Функция изменения наклона автомобиля на поворотах (CURVE)
- Пневмоподвеска с автоматической системой регулирования уровня кузова
- Система опускания кузова в зависимости от скорости с целью экономии топлива





- Система ADS PLUS: адаптивная система амортизации с постоянной регулировкой силы амортизации
- Клавиша DYNAMIC SELECT для выбора режима движения (→ стр. 420)
- Ручное регулирование уровня кузова с помощью мультимедийной системы

РЕЖИМ ДВИЖЕНИЯ И

- Более жесткая настройка подвески.
- Устанавливается низкий уровень кузова -1.
- При скорости движения приблизительно выше 120 км/ч автомобиль опускается до низкого уровня кузова -2.
- При скорости движения приблизительно ниже 80 км/ч автомобиль снова поднимается до низкого уровня кузова -1.
- Система ROAD SURFACE SCAN активирована.

РЕЖИМ ДВИЖЕНИЯ , И

- Настройка подвески для комфортного движения.
- Устанавливается нормальный уровень кузова автомобиля.
- При скорости движения выше 120 км/ч автомобиль опускается до низкого уровня кузова -1.
- При скорости движения выше 160 км/ч автомобиль опускается до низкого уровня кузова -2.
- При скорости движения ниже 120 км/ч автомобиль снова поднимается до низкого уровня кузова -1.
- При скорости движения ниже 80 км/ч автомобиль снова поднимается до нормального уровня кузова.
-  и : система ROAD SURFACE SCAN активирована.
- : функция наклона кузова на поворотах активирована.

 **Движение с прицепом или кронштейном для велосипедов:** если электрическое соединение выполнено правильно, кузов автомобиля

не опускается и не поднимается автоматически, а остается на нормальном уровне независимо от скорости и выбранного режима движения.

ФУНКЦИОНИРОВАНИЕ ROAD SURFACE SCAN

 Эта функция доступна не во всех странах.

Функция ROAD SURFACE SCAN контролирует дорогу перед автомобилем при помощи многофункциональной камеры (→ стр. 481, 480). ROAD SURFACE SCAN распознает неровности дорожного полотна, например, ухабы, прежде чем автомобиль проедет по ним. Уменьшаются движения кузова и повышается плавность хода.

Автомобили с автопилотом для движения по автомагистрали: функция ROAD SURFACE SCAN контролирует дорогу перед автомобилем при помощи многофункциональной камеры (→ стр. 481, 480). ROAD SURFACE SCAN распознает неровности дорожного полотна, например, ухабы, прежде чем автомобиль проедет по ним. Уменьшаются движения кузова и повышается плавность хода.

ROAD SURFACE SCAN АВТОМАТИЧЕСКИ АКТИВИРУЕТСЯ, ЕСЛИ ВЫПОЛНЕНЫ СЛЕДУЮЩИЕ УСЛОВИЯ:

- Не выбран режим движения .
- Не установлен повышенный уровень кузова автомобиля.
- Скорость движения автомобиля составляет от 7 км/ч до 180 км/ч.

СИСТЕМНЫЕ ПРЕДЕЛЫ

В СЛЕДУЮЩИХ СИТУАЦИЯХ ФУНКЦИОНИРОВАНИЕ ROAD SURFACE SCAN МОЖЕТ БЫТЬ ОГРАНИЧЕНО ИЛИ ПРЕРВАНО:

- при недостаточном освещении дорожного полотна, например, в темноте;
- при снегопаде, дожде, тумане, образовании сильных брызг воды, ослеплении, прямом воздействии солнечных лучей или меняющихся условиях освещения;



- в случае загрязнения, запотевания, повреждения или прикрытия ветрового стекла в зоне установки многофункциональной камеры;
- если дорожное покрытие не имеет оптической структуры или отражает свет;
- при слишком маленьком расстоянии до движущегося впереди автомобиля;
- на отрезках пути с очень маленькими радиусами поворотов;
- при динамических маневрах движения, например, при резком ускорении или торможении автомобиля.

Учитывайте указания по очистке многофункциональной камеры (→ стр. 876).

РЕГУЛИРОВКА УРОВНЯ КУЗОВА АВТОМОБИЛЯ

ОСТОРОЖНО

Опасность аварии вследствие слишком высокого уровня кузова автомобиля

Это может негативно повлиять на ходовые качества автомобиля.

Автомобиль например, может занести наружу при поворачивании рулевого колеса или движении на поворотах.

- ▶ Выбирайте уровень кузова автомобиля, соответствующий стилю вождения и состоянию дорожного полотна.

ВНИМАНИЕ

Опасность защемления вследствие опускающегося автомобиля

При опускании автомобиля возможно защемление частей тела людей, находящихся между кузовом и шинами или под автомобилем.

- ▶ При опускании автомобиля убедитесь, что никто не находится в непосредственной близости от колесных арок или под автомобилем.

ОСТОРОЖНО

Опасность защемления вследствие опускающегося автомобиля

Автомобили с системой AIRMATIC или системой регулирования дорожного просвета: при разгрузке автомобиля или при выходе из него автомобиль сначала немного поднимается, а затем спустя короткое время опускается до установленного уровня.

Вследствие этого существует опасность защемления Вас и людей, находящихся вблизи колесных арок или днища.

Процессы опускания также могут происходить и после блокировки автомобиля.

- ▶ При выходе из автомобиля убедитесь в том, что никого нет в зоне колесных арок или днища.

УКАЗАНИЕ

Опасность повреждений вследствие опускающегося автомобиля

При опускании автомобиля детали кузова могут получить повреждения.

- ▶ Убедитесь в том, что при опускании автомобиля в непосредственной близости от кузова или под ним отсутствуют препятствия, например, бордюрный камень.

Условия

- Двигатель автомобиля запущен.
- Скорость движения автомобиля не превышает 60 км/ч.
- Если разъем вставлен в розетку прицепа (прицеп/задний велобагажник): скорость движения автомобиля не превышает 30 км/ч.





Мультимедийная система:



ПОДЪЕМ АВТОМОБИЛЯ

- ▶ Выберите .
- Контрольная лампа постоянно горит.
- Устанавливается высокий уровень кузова +1.

Ваш выбор сохраняется. Установленный высокий уровень кузова +1 остается также в памяти после выключения двигателя автомобиля.

АВТОМОБИЛЬ СНОВА ОПУСКАЕТСЯ В СЛЕДУЮЩИХ СИТУАЦИЯХ:

- Скорость движения автомобиля превышает 80 км/ч.
 - Скорость движения автомобиля в течение короткого времени составляет от 60 км/ч до 80 км/ч.
 - Вы выбираете другой режим движения с помощью переключателя DYNAMIC SELECT.
- В этом случае автомобиль поднимается или опускается на высоту активированного режима движения.
- Если разъем вставлен в розетку прицепа (прицеп/задний велобагажник): скорость движения автомобиля превышает 30 км/ч.

ОПУСКАНИЕ АВТОМОБИЛЯ

- ▶ Выберите .
- Контрольная лампа гаснет.
- Автомобиль поднимается/опускается на высоту активированного режима движения.

- ⓘ Если разъем вставлен в розетку прицепа (прицеп/задний велобагажник), то в режиме движения «Sport» может использоваться только нормальный уровень кузова.

Система AMG RIDE CONTROL +

ФУНКЦИОНИРОВАНИЕ СИСТЕМЫ AMG RIDE CONTROL +

Система AMG RIDE CONTROL + представляет собой пневмоподвеску с переменным демпфированием для улучшения ходовых качеств. Универсальная система регулирования уровня кузова также и при загруженном автомобиле обеспечивает оптимальное положение подвески и стабильный дорожный просвет. При высокой скорости движения осуществляется автоматическое уменьшение дорожного просвета с целью повышения безопасности движения и снижения расхода топлива. Дополнительно существует возможность ручной установки уровня кузова автомобиля.

ДЕМПФИРОВАНИЕ РЕГУЛИРУЕТСЯ ОТДЕЛЬНО ДЛЯ КАЖДОГО КОЛЕСА В ЗАВИСИМОСТИ ОТ СЛЕДУЮЩИХ ФАКТОРОВ:

- выбор режима движения;
- стиль вождения, например, спортивный;
- состояние дороги, например, неровности на дороге;
- выбор индивидуальной настройки **SPORT**, **SPORT +** или **COMFORT**.

СИСТЕМА AMG RIDE CONTROL + ВКЛЮЧАЕТ В СЕБЯ СЛЕДУЮЩИЕ КОМПОНЕНТЫ И ФУНКЦИИ:

- пневмоподвеска с переменной жесткостью амортизаторов и автоматической системой регулирования уровня кузова;
- система опускания кузова в зависимости от скорости с целью экономии топлива;
- подъем уровня кузова для достижения большего дорожного просвета, осуществляемый с помощью мультимедийной системы;
- адаптивная система амортизации с постоянной регулировкой силы амортизации.







НАСТРОЙКА ПОДВЕСКИ И УРОВЕНЬ КУЗОВА АВТОМОБИЛЯ В ЗАВИСИМОСТИ ОТ РЕЖИМА ДВИЖЕНИЯ

РЕЖИМЫ ДВИЖЕНИЯ , , И

- Настройка подвески для комфортного движения.
- Устанавливается нормальный уровень кузова автомобиля.
- При скорости движения выше 120 км/ч автомобиль опускается до низкого уровня кузова.
- При скорости движения ниже 80 км/ч автомобиль снова поднимается до нормального уровня кузова.

РЕЖИМЫ ДВИЖЕНИЯ И

- Жесткая настройка подвески ().
- Еще более жесткая настройка подвески ().
- Устанавливается низкий уровень кузова автомобиля.
- При более высокой скорости движения автомобиль не опускается ниже.

При повторном запуске двигателя автоматически активируется настройка **COMFORT**.

ВЫБОР НАСТРОЙКИ ПОДВЕСКИ



-  Настройки подвески также можно выбирать в мультимедийной системе (→ стр. 423).

ДОСТУПНЫЕ НАСТРОЙКИ ПОДВЕСКИ:

- **COMFORT**: комфортная настройка подвески. Выбирайте, когда предпочитаете комфортный стиль вождения.
- **SPORT**: автомобиль занижается до низкого уровня и поджимает подвеску. Выбирайте при динамичном вождении, например, на извилистых шоссе.

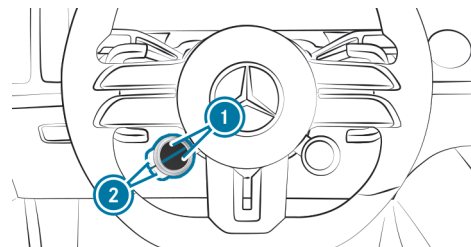
- **SPORT +**: автомобиль занижается до низкого уровня и сильно зажимает подвеску.





- ▶ Нажимайте на верхнюю или нижнюю часть кнопки индикации состояния , пока на ней не появится символ .

-  Если символ не отображается на кнопке, значит он скрыт. Отображение функций и их последовательность можно настроить в мультимедийной системе (→ стр. 415).

- ▶ Нажмите соответствующую клавишу .
- Выбранная настройка отображается на дисплее водителя в виде сообщения.

СИМВОЛ УКАЗЫВАЕТ НА ТЕКУЩУЮ НАСТРОЙКУ:

-  (синий): COMFORT
-  (желтый): SPORT
-  (красный): SPORT +





РЕГУЛИРОВКА УРОВНЯ КУЗОВА АВТОМОБИЛЯ

ОСТОРОЖНО

Опасность аварии вследствие слишком высокого уровня кузова автомобиля

Это может негативно повлиять на ходовые качества автомобиля.

Автомобиль например, может занести наружу при поворачивании рулевого колеса или движении на поворотах.

-  Выбирайте уровень кузова автомобиля, соответствующий стилю вождения и состоянию дорожного полотна.

ВНИМАНИЕ

Опасность защемления вследствие опускающегося автомобиля

При опускании автомобиля возможно защемление частей тела людей, находящихся между кузовом и шинами или под автомобилем.

-  При опускании автомобиля убедитесь, что никто не находится в непосредственной близости от колесных арок или под автомобилем.

ВНИМАНИЕ

Опасность защемления вследствие опускающегося автомобиля

Автомобили с системой AMG RIDE CONTROL+ или системой регулирования дорожного просвета: при разгрузке автомобиля или при выходе из него автомобиль сначала немного поднимается, а затем спустя короткое время опускается до установленного уровня.

Вследствие этого существует опасность защемления Вас и людей, находящихся вблизи колесных арок или днища.

Процессы опускания также могут происходить и после блокировки автомобиля.

-  При выходе из автомобиля убедитесь в том, что никого нет в зоне колесных арок или днища.



Мультимедийная система:



ПОДЪЕМ АВТОМОБИЛЯ

УСЛОВИЯ ДЛЯ ПОДЪЕМА АВТОМОБИЛЯ:

- Автомобиль запущен.
- Скорость движения автомобиля не превышает 60 км/ч.
- Если разъем вставлен в розетку прицепа (прицеп/задний велобагажник): скорость движения автомобиля не превышает 30 км/ч.

-  Выберите .
- Контрольная лампа постоянно горит.
- Устанавливается высокий уровень кузова +1.

Ваш выбор сохраняется. Установленный высокий уровень кузова +1 остается также в памяти после выключения двигателя автомобиля.





АВТОМОБИЛЬ С НОВА ОПУСКАЕТСЯ В СЛЕДУЮЩИХ СИТУАЦИЯХ:

- Скорость автомобиля превышает 80 км/ч.
- Скорость движения автомобиля в течение короткого времени составляет от 60 км/ч до 80 км/ч.
- Вы выбираете другой режим движения с помощью переключателя DYNAMIC SELECT.
В этом случае автомобиль поднимается или опускается на высоту активированного режима движения.
- Если разъем вставлен в розетку прицепа (прицеп/задний велобагажник): скорость движения автомобиля превышает 30 км/ч.

ОПУСКАНИЕ АВТОМОБИЛЯ

- ▶ Выберите .
Контрольная лампа гаснет.
Автомобиль поднимается/опускается на высоту активированного режима движения.

Система AMG ACTIVE RIDE CONTROL

ФУНКЦИОНИРОВАНИЕ СИСТЕМЫ AMG ACTIVE RIDE CONTROL

Система AMG ACTIVE RIDE CONTROL дополняет функции системы AMG RIDE CONTROL+ активной системой стабилизации поперечной устойчивости. В зависимости от выбранного режима движения подвеска адаптируется к дорожной ситуации, уменьшая поперечное раскачивание кузова с помощью активных стабилизаторов. В результате заметно повышается комфорт и безопасность движения автомобиля. Передний и задний стабилизаторы также могут срабатывать по отдельности, что повышает динамичность ходовых качеств.

НАСТРОЙКА ПОДВЕСКИ В ЗАВИСИМОСТИ ОТ РЕЖИМА ДВИЖЕНИЯ

РЕЖИМЫ ДВИЖЕНИЯ , , И :

- Уменьшение боковых кренов на поворотах.

- Кузов не раскачивается на неровной поверхности.

РЕЖИМЫ ДВИЖЕНИЯ И :

- Заметно уменьшаются боковые крены на поворотах.
- Кузов не раскачивается на неровной поверхности.
- : маневренность значительно повышается благодаря точечному вмешательству системы.

РЕЖИМ ДВИЖЕНИЯ :

- Индивидуальная настройка подвески с помощью переключателя AMG DYNAMICS
 - Установка Basic: уменьшение боковых кренов на поворотах
 - Установка Advanced: значительное уменьшение боковых кренов на поворотах
 - Установка Pro: еще более значительное уменьшение боковых кренов на поворотах

RACE START

ИНФОРМАЦИЯ О ФУНКЦИИ RACE START

-  Функция RACE START доступна только в автомобилях Mercedes-AMG.

Функция RACE START обеспечивает оптимальное ускорение автомобиля с места. Условиями для этого являются нескользкое дорожное полотно и соответствующее техническое состояние автомобиля и шин.

-  Режим RACE START можно использовать только после обкатки автомобиля на расстоянии примерно 1500 км.





- ❗ Функцию RACE START нельзя использовать при обычном движении по дорогам. Функцию RACE START разрешается активировать и использовать только на закрытых кольцевых трассах, за пределами дорог общего пользования. Прочтите указания по технике безопасности и информацию о системе ESP® (→ стр. 486).

⚠ ОСТОРОЖНО

Опасность заноса и аварии вследствие пробуксовывания колес

При использовании функции RACE START в зависимости от установленного режима работы системы ESP® существует повышенная опасность заноса и аварии!

- ▶ Убедитесь в том, что вокруг автомобиля нет людей и препятствий.

ВКЛЮЧЕНИЕ ФУНКЦИИ RACE START

⚠ ОСТОРОЖНО

Опасность заноса и аварии вследствие пробуксовывания колес

При использовании функции RACE START в зависимости от установленного режима работы системы ESP® существует повышенная опасность заноса и аварии!

- ▶ Убедитесь в том, что вокруг автомобиля нет людей и препятствий.

Условия

- Двигатель автомобиля включен, а коробка передач и двигатель прогреты до рабочей температуры. Указатели температуры на дисплее водителя отображаются теперь не синим, а белым цветом.
- Дверь водителя закрыта.

- Все пассажиры автомобиля пристегнуты ремнями безопасности и сидят правильно.
- Передние колеса установлены в положение прямолинейного движения.
- Автомобиль стоит на ровной поверхности.
- Автомобиль стоит, педаль тормоза нажата (левая нога), стояночный тормоз отпущен.
- Рычаг переключения коробки передач находится в положении **D**.
- Выбран один из режимов движения: **S** или **S*** (→ стр. 418).

- ❗ Функцию RACE START нельзя использовать при обычном движении по дорогам. Функцию RACE START разрешается активировать и использовать только на закрытых кольцевых трассах, за пределами дорог общего пользования. Прочтите указания по технике безопасности и информацию о системе ESP® (→ стр. 486).

- ▶ Полностью и быстро выжмите педаль газа. Частота вращения двигателя увеличивается. Ремни безопасности на сиденьях водителя и переднего пассажира преднатянуты. В автомобилях с активной светодиодной подсветкой салона включается специальная анимация светодиодной подсветки салона.

- ❗ Если условия активации не выполнены, то использовать функцию RACE START невозможно. На дисплее водителя появится сообщение **RACE START Функция невозможна См. "Руководство"**.

- ▶ На дисплее водителя появляется сообщение **RACE START Для пуска отпустите тормоз**.



ⓘ На данном этапе можно настроить функцию RACE START с учетом состояния дорожного полотна: потянув один из подрулевых селекторов АКП, можно отрегулировать частоту вращения двигателя. Сегменты на дисплее водителя быстро мигают.

ⓘ Если Вы через некоторое время не отпускаете педаль тормоза, то выполнение функции RACE START прерывается. На дисплее водителя появляется сообщение **RACE START Функция прервана**.

▶ Уберите ногу с педали тормоза, при этом продолжайте удерживать педаль газа полностью выжатой.

Автомобиль трогается с места с максимальным ускорением. На дисплее водителя появляется сообщение **RACE START Функция активирована**.

Если во время использования функции RACE START Вы убираете ногу с педали газа или условия включения больше не выполняются, то выполнение функции RACE START немедленно прекращается. На дисплее водителя появляется сообщение **RACE START Функция прервана**.

ⓘ После многократного использования в течение короткого времени функция RACE START снова доступна лишь после прохождения определенного расстояния.

Камера заднего вида

ФУНКЦИОНИРОВАНИЕ КАМЕРЫ ЗАДНЕГО ВИДА

Камера заднего вида является лишь вспомогательным средством. Она не освобождает водителя от обязанности внимательно следить за пространством вокруг автомобиля. Ответственность за безопасное маневрирование и процесс парковки всегда возлагается на водителя. Убедитесь в том, что при маневрировании или процессе парковки в зоне маневрирования нет людей, животных или других препятствий.

ⓘ Зона позади автомобиля изображается зеркально, как во внутрисалонном зеркале заднего вида.

АВТОМОБИЛИ С ПАРКОВОЧНЫМ ПАКЕТОМ

Доступные ракурсы камер на центральном дисплее:

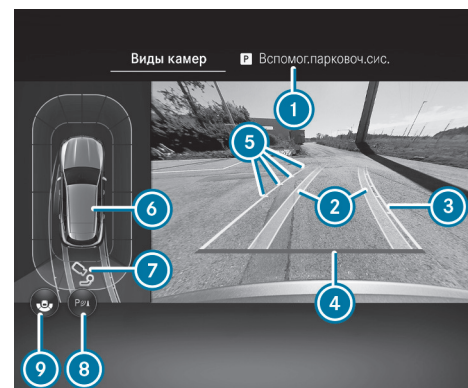

Меню **Виды камер** (вид сверху)

- ① Меню **Вспомог.парковоч.сис.**
- ② Полоса движения колес автомобиля при текущем повороте рулевого колеса (динамическая)
- ③ Пересеченная площадь в зависимости от текущего поворота рулевого колеса (динамическая)
- ④ Вспомогательная линия на расстоянии примерно 0,3 м от задней части кузова
- ⑤ Вспомогательные линии на расстоянии примерно 0,5 м, 1,0 м, 1,5 м и 3,0 м от задней части кузова
- ⑥ Предупреждающая индикация системы комфортной парковки PARKTRONIC (→ стр. 558)
- ⑦ Вид с прицепом (в зависимости от комплектации)



- 8 Включение или выключение системы комфортной парковки PARKTRONIC (→ стр. 562)
- 9 Переключение между широкоугольным видом и камерой заднего вида с помощью вида сверху

Если активная система помощи при парковке активирована, то полосы движения 2 отображаются зеленым цветом (→ стр. 563).



Широкоугольный вид (пример)

- 6 Предупреждающая индикация системы комфортной парковки PARKTRONIC (→ стр. 558)
- 8 Включение или выключение системы комфортной парковки PARKTRONIC (→ стр. 562)
- 10 Переключение между стандартным и широкоугольным видом

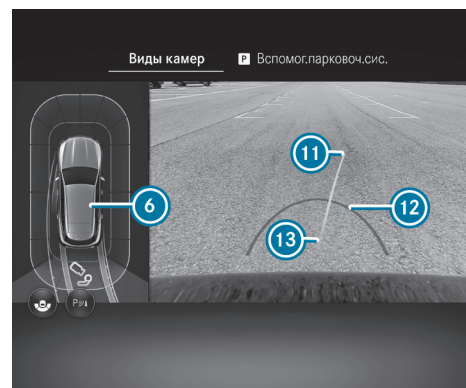

Вид с прицепом (пример)

- 6 Предупреждающая индикация системы комфортной парковки PARKTRONIC (→ стр. 558)
- 11 Желтая вспомогательная линия, пеленгатор направления
- 12 Красная вспомогательная линия на расстоянии примерно 0,3 м от сцепного шара фаркопа
- 13 Сцепной шар фаркопа

СИСТЕМНЫЕ ПРЕДЕЛЫ

В случае отсутствия эксплуатационной готовности на дисплее водителя и/или центральном дисплее появляется сообщение **Система не действует..**



Если при выборе ракурса камеры центральный дисплей временно становится черным или на нем не отображается изображение с камеры, система камер также неисправна или не готова к работе.





ВНИМАНИЕ

Риск аварии из-за функциональных ограничений камеры заднего вида. Если функция камеры заднего вида ограничена, существует опасность столкновения с людьми или предметами.

-  Не используйте камеру заднего вида при наличии функциональных ограничений.
-  Убедитесь в том, что при маневрировании или процессе парковки в зоне маневрирования нет людей, животных или прочих препятствий.

КАМЕРА ЗАДНЕГО ВИДА НЕ ФУНКЦИОНИРУЕТ ИЛИ ФУНКЦИОНИРУЕТ ЛИШЬ ОГРАНИЧЕННО, ПОМИМО ПРОЧЕГО, В СЛЕДУЮЩИХ СИТУАЦИЯХ:

- Автомобиль движется вперед со скоростью выше 16 км/ч.
- Крышка багажника открыта.
- Плохие погодные условия, например, сильный дождь, снег, туман, буря или сильные брызги.
- Плохие условия освещения, например, ночью или при свете встречных фар.
- Объектив камеры закрыт, загрязнен или запотел. Соблюдайте указания по очистке камеры заднего вида (→ стр. 876).
- Камера или задняя часть автомобиля повреждена. В этом случае для проверки камеры, ее положения и настройки обратитесь в специализированную мастерскую с квалифицированным персоналом.

Установка дополнительного навесного оборудования автомобиля (например, кронштейна номерного знака или кронштейна для велосипедов) может ограничить поле обзора и другие функции камер.

 Контрастность дисплея может ухудшиться вследствие попадания солнечного света или света из другого источника, например, при выезде из гаража. В этом случае будьте особенно внимательны.

 При значительном ограничении эксплуатационной пригодности дисплея, например, из-за неисправных пикселей, его нужно сдать в ремонт или заменить.

Примите во внимание также информацию о датчиках и камерах автомобиля (→ стр. 480).

Автомобили с автопилотом для движения по автомагистрали: обратите также внимание на информацию о датчиках и камерах автомобиля (→ стр. 481).

Видеокамера с обзором в 360°

ФУНКЦИОНИРОВАНИЕ КАМЕРЫ 360°

Камера 360° — это система, состоящая из четырех камер, которые регистрируют ближайшее пространство вокруг автомобиля. Камеры оказывают поддержку, например, при парковке или на плохо просматриваемых выездах.

КАМЕРА 360° ВКЛЮЧАЕТ В СЕБЯ СЛЕДУЮЩИЕ КАМЕРЫ И ОБРАБАТЫВАЕТ ИЗОБРАЖЕНИЯ С НИХ:

- Камера заднего вида
- Передняя камера
- Две боковых камеры

Камеры являются лишь вспомогательным средством, и возможные препятствия могут отображаться на дисплее в искаженном виде, неправильно или вообще не отображаться. Они не освобождают водителя от обязанности внимательно следить за пространством вокруг автомобиля. Ответственность за безопасное маневриро-



вание и процесс парковки всегда возлагается на водителя. Убедитесь в том, что при маневрировании или процессе парковки в зоне маневрирования нет людей, животных или других препятствий.

Доступные ракурсы камер на центральном дисплее:

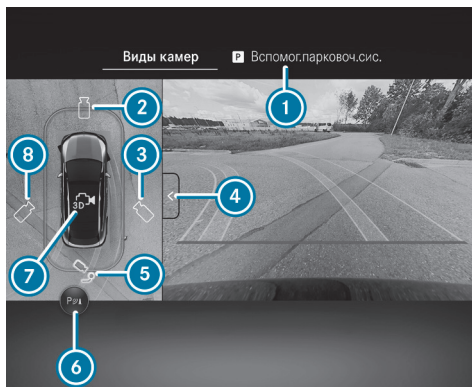

Обзор меню [Виды камер](#) (пример)

- ① Меню [Вспомог.парковоч.сис.](#)
- ② Вид сверху с изображением с передней камеры
- ③ 3D-вид с правой стороны автомобиля
- ④ Переключение между стандартным видом и широкоугольным видом
- ⑤ Переключение между камерой заднего вида и изображением прицепа (в зависимости от комплектации)
- ⑥ Включение или выключение системы комфортной парковки PARKTRONIC (→ стр. 562)
- ⑦ 3D-вид в автоматическом режиме
- ⑧ 3D-вид с левой стороны автомобиля

❗ Во всех ракурсах отображается предупреждающая индикация системы комфортной парковки PARKTRONIC (→ стр. 558).

❗ В зависимости от комплектации доступны функции ③, ⑧ 3D-вид и ⑦ 3D-вид в автоматическом режиме.

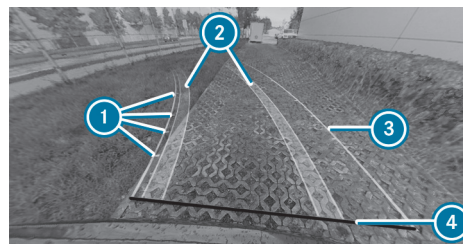

Функция вспомогательных линий (пример)

- ① Вспомогательные линии на расстоянии примерно 0,5 м, 1,0 м, 1,5 м и 3,0 м от задней части кузова
- ② Полоса движения колес автомобиля при текущем повороте рулевого колеса (динамическая)
- ③ Пересеченная площадь в зависимости от текущего поворота рулевого колеса (динамическая)
- ④ Вспомогательная линия на расстоянии примерно 0,3 м от задней части кузова

❗ Если активная система помощи при парковке активирована, то полосы движения и вспомогательные линии отображаются зеленым, а не желтым цветом (→ стр. 563).

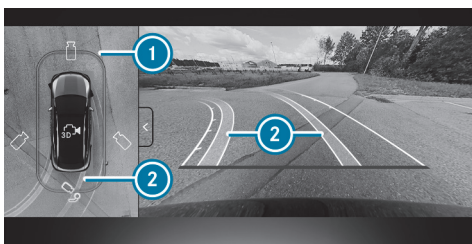

Вид сверху с изображением с передней камеры или камеры заднего вида (пример)

- ① Предупреждающая индикация системы комфортной парковки PARKTRONIC (→ стр. 558)
- ② Полоса движения при текущем повороте рулевого колеса

⚠ ВНИМАНИЕ

Опасность аварии из-за объектов, которые не отображаются или сильно искажены

Из-за проекции камер объекты в 3D-видах могут быть сильно искажены или вообще не отображаться.

- ▶ Убедитесь в том, что при маневрировании или парковке в зоне маневрирования нет людей, животных или прочих препятствий.



3D-вид с левой/правой стороны автомобиля (пример)

- ① Предупреждающая индикация системы комфортной парковки PARKTRONIC (→ стр. 558)
- ② Переключение между 3D- и 2D-видом

При выборе 3D-вида с левой/правой стороны автомобиля виртуальная камера перемещается на соответствующую сторону. При переключении положения АКП перспектива подстраивается автоматически.

- ⓘ Изображение области под автомобилем может отличаться от фактических условий.

- ⓘ В 3D-виде пространство позади автомобиля **не** отображается зеркально, как обычно.



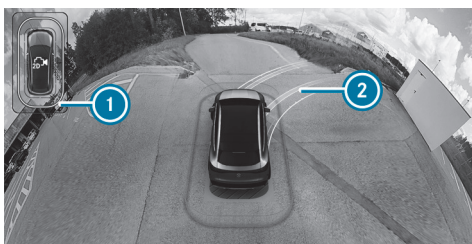

3D-вид в автоматическом режиме (пример)

- ① Индикация системы комфортной парковки PARKTRONIC (→ стр. 558)
- ② Вспомогательные линии

При 3D-виде в автоматическом режиме виртуальная камера перемещается в стандартную перспективу, при этом она направлена сзади вперед над крышей. По мере приближения к препятствиям перспектива изменяется автоматически.

При прикосновении к сенсорному экрану выполняется переключение на 3D-вид со свободной ротацией. Посредством сенсорного управления можно поворачивать, наклонять и изменять масштаб перспективы.

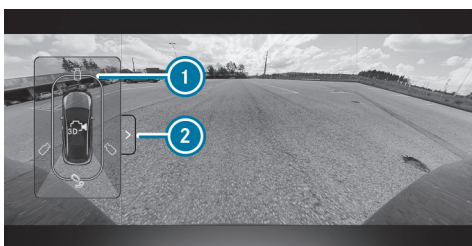

Широкоугольный вид (пример)

- ① Индикация системы комфортной парковки PARKTRONIC (→ стр. 558)
- ② Переключение между стандартным видом и широкоугольным видом

Если Вы выбираете вид с прицепом, но прицеп не присоединен к автомобилю, появляется следующий вид:

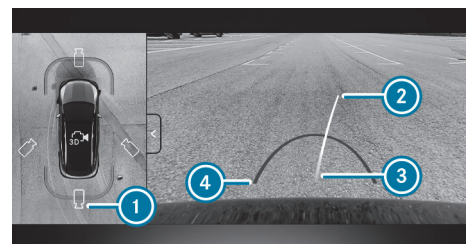

Вид с прицепом (пример)

- ① Переключение между стандартным видом и видом с прицепом
- ② Желтая вспомогательная линия, пеленгатор направления
- ③ Сцепной шар фаркопа
- ④ Красная вспомогательная линия на расстоянии примерно 0,3 м от сцепного шара фаркопа

i Вспомогательные линии в режиме движения с прицепом отображаются на высоте фаркопа.

Если прицеп подключается к электрической системе автомобиля, индикация переключается на вид с боковых камер.

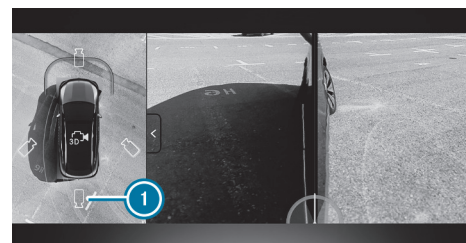

Вид сбоку с боковых камер в виде с прицепом (пример)

- ① Переключитесь на вид сбоку боковой камеры





СИСТЕМНЫЕ ПРЕДЕЛЫ



В случае отсутствия эксплуатационной готовности на дисплее водителя и/или центральном дисплее появляется сообщение **Система не действует..**

Если при выборе ракурса камеры центральный дисплей временно становится черным или на нем не отображается изображение с камеры, система камер также неисправна или не готова к работе.

ВНИМАНИЕ

Опасность аварии из-за функциональных ограничений камеры 360°

Если функциональность камеры 360° ограничена, существует риск столкновения с людьми или объектами.

-  Не используйте камеру 360° в случае ее функциональных ограничений.
-  Убедитесь в том, что при маневрировании или парковке в зоне маневрирования нет людей, животных или прочих препятствий.

В СЛЕДУЮЩИХ СИТУАЦИЯХ, ПОМИМО ПРОЧЕГО, КАМЕРА 360° РАБОТАЕТ ОГРАНИЧЕННО ИЛИ ВООБЩЕ НЕ РАБОТАЕТ:

- Автомобиль движется вперед со скоростью выше 16 км/ч.
- Двери открыты.
- Одно наружное зеркало заднего вида не разложено полностью.
- Крышка багажника открыта.
- Плохие погодные условия, например, сильный дождь, снег, туман, буря или сильные брызги.
- Плохие условия освещения, например, ночью или при свете встречных фар.
- Объектив камеры закрыт, загрязнен или запотел. Соблюдайте указания по очистке камеры 360° (→ стр. 876).
- Камеры или элементы автомобиля, в которых установлены камеры, повреждены. В этом случае для проверки камер, их положения и настройки обра-

титесь в специализированную мастерскую с квалифицированным персоналом.

В сильно загруженных автомобилях при выходе за пределы стандартной высоты по техническим причинам возможны неточности в расположении вспомогательных линий и в индикации рассчитанного изображения.

Установка дополнительного навесного оборудования автомобиля (например, кронштейна номерного знака или кронштейна для велосипедов) может ограничить поле обзора и другие функции камер.

 На контрастность дисплея может повлиять резкий солнечный свет или другие источники света, например, при выезде из гаража. В этом случае будьте особенно внимательны.

 При значительном ограничении эксплуатационной пригодности дисплея, например, из-за неисправных пикселей, его нужно сдать в ремонт или заменить.

Примите во внимание также информацию о датчиках и камерах автомобиля (→ стр. 480).

Автомобили с автопилотом для движения по автомагистрали: обратите также внимание на информацию о датчиках и камерах автомобиля (→ стр. 481).





ВЫЗОВ ВИДОВ ИЗОБРАЖЕНИЯ С КАМЕРЫ 360° С ПОМОЩЬЮ КЛАВИШИ

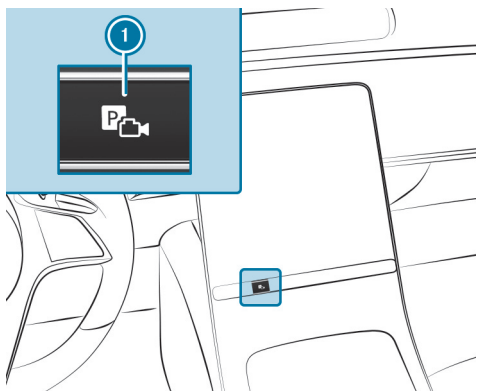

- ▶ Нажмите кнопку .
- ▶ Выберите меню [Виды камер](#).
- ▶ Выберите вид в мультимедийной системе (→ стр. 553).

ВЫБОР ВИДА КАМЕРЫ 360° (ПЕРЕДАЧА ЗАДНЕГО ХОДА)

- ▶ Включите передачу заднего хода.
- ▶ Выберите вид в мультимедийной системе (→ стр. 553).

УПРАВЛЕНИЕ КАМЕРОЙ 360° С ТОЧКАМИ АКТИВИРОВАНИЯ СИСТЕМЫ GPS

Мультимедийная система:



 [Установки](#)

 [Вспомогательные системы](#)
 [Камера](#)

ПЕРЕИМЕНОВАНИЕ ПОЛОЖЕНИЯ АКТИВИРОВАНИЯ

 Точки активирования задаются в меню [Виды камер](#) (→ стр. 553).

- ▶ Выберите  для требуемого положения активирования.

- ▶ Выберите [Обработать](#).
- ▶ Введите название и подтвердите ввод.
- ▶ Положение активирования сохраняется в памяти под новым названием.

УДАЛЕНИЕ ПОЛОЖЕНИЯ АКТИВИРОВАНИЯ ИЗ ПАМЯТИ

- ▶ Выберите  для требуемого положения активирования.
- ▶ Выберите [Удалить запись](#).
- ▶ Подтвердите запрос.
- ▶ Положение активирования будет удалено.

ОТКРЫВАНИЕ КРЫШКИ КАМЕРЫ

Мультимедийная система:



 [Установки](#)

 [Вспомогательные системы](#)
 [Камера](#)

- ▶ Выберите [Открыть камеру](#).

 Крышка камеры автоматически закрывается через некоторое время или после включения или выключения автомобиля.

Система комфортной парковки PARKTRONIC

ФУНКЦИОНИРОВАНИЕ СИСТЕМЫ КОМФОРТНОЙ ПАРКОВКИ PARKTRONIC

Система комфортной парковки PARKTRONIC — это электронная система комфортной парковки, которая контролирует зону вокруг Вашего автомобиля. Расстояние между автомобилем и обнаруженным препятствием отображается на дисплее и сообщается с помощью звукового сигнала.

Функция пассивного бокового контроля дополнительно предупреждает о препятствиях по бокам. Для этого препятствия должны быть предварительно распознаны боковыми датчиками в переднем или заднем бампере при проезде автомобиля



мимо них. При повороте рулевого колеса в направлении распознанного препятствия и возникающей вследствие этого опасности бокового столкновения выдается предупреждение.

Функцию пассивного бокового контроля можно подключить и отключить в мультимедийной системе (→ стр. 562).

Для отображения боковых препятствий спереди или сзади автомобиль сначала должен преодолеть расстояние, равное как минимум половине его длины. Если автомобиль проехал расстояние, равного полной длине его кузова, система может отображать все препятствия по периметру автомобиля.

Система комфортной парковки PARKTRONIC является лишь вспомогательным средством. Она не освобождает водителя от обязанности внимательно следить за пространством вокруг автомобиля. Ответственность за безопасное маневрирование, процесс парковки и выезд с места парковки всегда возлагается на водителя. Убедитесь, что при маневрировании, процессе парковки и выезда с места парковки в зоне маневрирования нет людей, животных и других препятствий.

ИНДИКАЦИЯ НА ЦЕНТРАЛЬНОМ ДИСПЛЕЕ

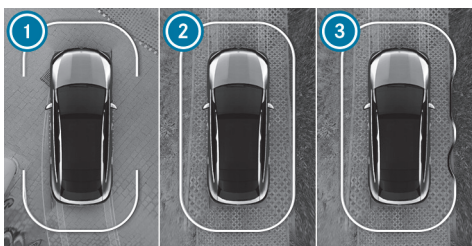

Автомобили с камерой 360° (пример)

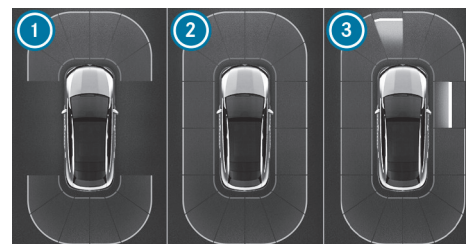

Автомобили с камерой заднего вида (пример)

- ① Готовность к индикации спереди и сзади
- ② Готовность к индикации по периметру
- ③ Готовность к индикации по периметру, препятствия распознаны

Как только система комфортной парковки PARKTRONIC готова к индикации, соответствующие поля индикации от ① до ③ выделяются синим цветом.

ЦВЕТ ИНДИКАЦИИ ИЗМЕНЯЕТСЯ В ЗАВИСИМОСТИ ОТ РАССТОЯНИЯ ДО РАСПОЗНАННОГО ПРЕПЯТСТВИЯ:

- **Синий:** > 1 м (препятствие не распознано)
- **Желтый:** ок. 1 м - 0,7 м
- **Оранжевый:** ок. 0,7 м - 0,4 м
- **Красный:** < 0,4 м

Автомобили с камерой 360°: при этом ограничительная линия динамично смещается в зависимости от положения и расстояния до распознанного препятствия.

Дополнительно раздается прерывистый предупредительный звуковой сигнал в зависимости от расстояния до распознанного препятствия. В мультимедийной системе можно установить момент времени срабатывания предупреждения. При установке **Предупреждать раньше** система уже включает предупреждение с расстояния 1 м, а при стандартной установке система включает предупреждение только с расстояния 0,4 м.



Автомобили с камерой 360° (пример)

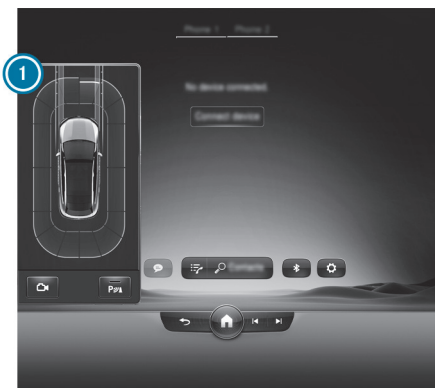

Автомобили с камерой заднего вида (пример)

ЕСЛИ ВЫ НЕ НАХОДИТЕСЬ В МЕНЮ КАМЕРА И ПАРК.АССИС., А НА ПУТИ СЛЕДОВАНИЯ РАСПОЗНАЕТСЯ ПРЕПЯТСТВИЕ, ТО ПРИ СЛЕДУЮЩЕМ УСЛОВИИ ПОЯВЛЯЕТСЯ ВСПЛЫВАЮЩЕЕ ОКНО ❶ НА ЦЕНТРАЛЬНОМ ДИСПЛЕЕ:

- **Автомобили без активной системы помощи при парковке:** скорость движения не превышает 12 км/ч.

- **Автомобили с активной системой помощи при парковке:** скорость движения не превышает 18 км/ч.

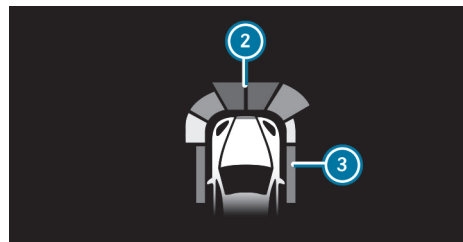

Индикация на проекционном дисплее (пример)

Распознанные системой комфортной парковки PARKTRONIC препятствия могут дополнительно отображаться на проекционном дисплее начиная с расстояния примерно 1,0 м спереди ❷ и 0,7 м по бокам ❸.

АВТОМОБИЛИ С АКТИВНОЙ СВЕТОДИОДНОЙ ПОДСВЕТКОЙ САЛОНА И ПАРКОВОЧНЫМ ПАКЕТОМ С ДИСТАНЦИОННЫМИ ПАРКОВОЧНЫМИ ФУНКЦИЯМИ

Если включена функция [Поддержка предупреждений](#), индикация системы комфортной парковки PARKTRONIC дополнительно сопровождается эстетической подсветкой. При распознавании препятствия эстетическая подсветка загорается тем же цветом, что и индикация на центральном дисплее.

Включение активной светодиодной подсветки салона в качестве сопровождения индикации системы комфортной парковки PARKTRONIC предназначается исключительно для помощи водителю и не заменяет индикацию на центральном дисплее.

Дополнительная информация об эстетической подсветке: (→ стр. 353).

- ❶ Индикация эстетической подсветки салона в зоне дисплея водителя и за задними дверями не используется для данного сопровождения.



- i** В зависимости от выбранной настройки другие функции могут блокировать индикацию системы комфортной парковки PARKTRONIC в эстетической подсветке. В этом случае индикация системы комфортной парковки PARKTRONIC в эстетической подсветке не включается.

СИСТЕМНЫЕ ПРЕДЕЛЫ

СИСТЕМА КОМФОРТНОЙ ПАРКОВКИ PARKTRONIC В НЕКОТОРЫХ СЛУЧАЯХ НЕ УЧИТЫВАЕТ СЛЕДУЮЩИЕ ПРЕПЯТСТВИЯ:

- Препятствия, находящиеся ниже зоны действия датчиков, например, люди, животные или предметы
- Препятствия, находящиеся выше зоны действия датчиков, например, выступающий груз, свесы или погрузочные платформы грузовых автомобилей
- Пешеходы или животные, приближающиеся к автомобилю сбоку
- Объекты, подставленные к автомобилю сбоку

БОКОВЫЕ ПРЕПЯТСТВИЯ, ПОМИМО ПРОЧЕГО, НЕ ОТОБРАЖАЮТСЯ В СЛЕДУЮЩИХ СИТУАЦИЯХ:

- Вы останавливаете автомобиль и выключаете его.
- Вы открываете дверь.

После запуска автомобиля препятствия сначала должны быть заново распознаны при проезде автомобиля мимо них, прежде чем появится новое предупреждение.

УЧИТЫВАЙТЕ ТАКЖЕ СИСТЕМНЫЕ ПРЕДЕЛЫ СЛЕДУЮЩИХ СИСТЕМ:

- Камера заднего вида (→ стр. 551)
- Камера 360° (→ стр. 553)

Примите во внимание информацию о датчиках и камерах автомобиля, в противном случае система может функционировать некорректно (→ стр. 481, 480).

Автомобили с фаркопом: если оборудование для транспортировки, например, прицеп или кронштейн для велосипедов, закреплено на фаркопе и электрическое соединение с фаркопом установлено надлежащим образом, то система комфортной парковки PARKTRONIC для задней зоны отключается.

ПРОБЛЕМЫ С СИСТЕМОЙ КОМФОРТНОЙ ПАРКОВКИ PARKTRONIC

Если индикация системы комфортной парковки PARKTRONIC приблизительно на три секунды загорается красным цветом и затем отключается, а на дисплее водителя появляется символ , значит система комфортной парковки PARKTRONIC отключилась, вероятно, из-за помех сигнала. Перезапустите автомобиль и проверьте работу системы комфортной парковки PARKTRONIC в другом месте.

ЕСЛИ ДОПОЛНИТЕЛЬНО РАЗДАЕТСЯ ПРЕДУПРЕДИТЕЛЬНЫЙ ЗВУКОВОЙ СИГНАЛ, ПРИЧИНЫ МОГУТ БЫТЬ СЛЕДУЮЩИЕ:

- **Датчики загрязнены:** очистите датчики (→ стр. 876).
- **Система комфортной парковки PARKTRONIC отключилась в связи с нарушением функционирования:** перезапустите автомобиль. Если проблема сохраняется, обратитесь в специализированную мастерскую с квалифицированным персоналом.





ВКЛЮЧЕНИЕ ИЛИ ВЫКЛЮЧЕНИЕ СИСТЕМЫ КОМФОРТНОЙ ПАРКОВКИ PARKTRONIC

УКАЗАНИЕ

Повреждение автомобиля при парковке или маневрировании из-за находящихся в непосредственной близости объектов

Система комфортной парковки PARKTRONIC может не распознавать находящиеся в непосредственной близости определенные.

- ▶ При парковке или маневрировании обращайтесь особое внимание на объекты, находящиеся ниже или выше датчиков, например, цветочные горшки или тяговые дышла. В противном случае это может привести к повреждению автомобиля или других объектов.

Условия

- Меню камеры открыто.
- Или: появляется всплывающее окно системы комфортной парковки PARKTRONIC.

- ▶ Нажмите  на центральном дисплее.

Система комфортной парковки PARKTRONIC включена, если горит контрольная лампа. Если контрольная лампа не горит или отображается символ , значит система комфортной парковки PARKTRONIC выключена.

-  При пуске автомобиля система комфортной парковки PARKTRONIC включается автоматически.

В качестве альтернативы систему комфортной парковки PARKTRONIC можно включать и выключать в меню быстрого доступа.

УСТАНОВКА ПРЕДУПРЕДИТЕЛЬНЫХ ЗВУКОВЫХ СИГНАЛОВ СИСТЕМЫ КОМФОРТНОЙ ПАРКОВКИ PARKTRONIC

Мультимедийная система:



УСТАНОВКА ПРЕДУПРЕДИТЕЛЬНЫХ ЗВУКОВЫХ СИГНАЛОВ

- ▶ Выберите [Установить предупред.звук.сигналы.](#)
- ▶ В разделе меню [Громкость](#) или [Высота тона](#) установите необходимое значение.

ВКЛЮЧЕНИЕ ИЛИ ВЫКЛЮЧЕНИЕ ФУНКЦИИ ПРИГЛУШЕНИЯ АУДИО

- ▶ Выберите [Приглуш.громк.аудиоприб.](#) и включите или выключите [Приглушен.громк.при предупр.сиг.](#)
- ▶ Громкость выбранного в настоящий момент источника носителя данных уменьшается во время предупредительного звукового сигнала системы комфортной парковки PARKTRONIC.

или

- ▶ Выберите [Приглуш.громк.аудиоприб.](#) и включите или выключите [Приглушен.громк.при передаче R.](#)
- ▶ Громкость выбранного в настоящий момент источника носителя данных уменьшается, как только включается передача заднего хода.

УСТАНОВКА ВРЕМЕНИ ПРЕДУПРЕЖДЕНИЯ

- ▶ Выберите [Время предупреждения.](#)
- ▶ Установите необходимое время предупреждения для [Вперед](#) или [Сзади](#).
- ▶ Включите или выключите [Предупреждение сбоку.](#)





Активная система помощи при парковке

ФУНКЦИОНИРОВАНИЕ АКТИВНОЙ СИСТЕМЫ ПОМОЩИ ПРИ ПАРКОВКЕ

Активная система помощи при парковке является электронной системой комфортной парковки на основе ультразвука при поддержке камеры заднего вида или камеры 360°. Система автоматически производит замер свободных парковочных мест при скорости до 35 км/ч с обеих сторон автомобиля при движении вперед.

Активная система помощи при парковке является лишь вспомогательным средством. Она не освобождает водителя от обязанности внимательно следить за пространством вокруг автомобиля. Ответственность за безопасное маневрирование, процесс парковки и выезда с места парковки всегда возлагается на водителя. Убедитесь в том, что на пути движения автомобиля нет людей, животных или прочих препятствий.

Активная система помощи при парковке предлагает следующие функции:

АВТОМОБИЛИ С КАМЕРОЙ ЗАДНЕГО ВИДА

- Парковка на свободных парковочных местах, расположенных вдоль дорожного полотна
- Парковка задним ходом на свободных парковочных местах, расположенных перпендикулярно дорожному полотну



Можно выбрать любое свободное парковочное место. Процесс парковки на свободное парковочное место выполняется задним ходом.

АВТОМОБИЛИ С КАМЕРОЙ 360°

- Парковка на свободных парковочных местах, расположенных вдоль дорожного полотна
- Парковка на свободных парковочных местах, расположенных перпендикулярно дорожному полотну (на выбор вперед или назад)
- Парковка на свободных парковочных местах, которые распознаются как таковые только по линиям разметки (например, на обочине дороги)

- Выезд с парковочных мест, если парковка была осуществлена с использованием активной системы помощи при парковке



Можно выбрать любое свободное парковочное место. Направление парковки (вперед или назад), в зависимости от положения свободного парковочного места, можно также выбрать по собственному усмотрению.

Если активная система помощи при парковке доступна, то на дисплее водителя появляется индикация . Как только система распознает свободные парковочные места, то появляется индикация . Стрелки указывают, на какой стороне дорожного полотна распознаны свободные парковочные места. В этом случае они отображаются на центральном дисплее.

Если активируется активная система помощи при парковке, то на основании рассчитанного пути следования включается указатель поворота. Помощь водителю в процессе парковки и выезда со свободного парковочного места осуществляется при помощи ускорения, торможения, поворачивания рулевого колеса и переключения передачи.

Для начала процесса парковки нажмите на клавишу  (→ стр. 565) или выберите в навигационном представлении (например, рядом с пунктом назначения) [Акт.помощь при парковке](#) (→ стр. 642).

В СЛЕДУЮЩИХ СИТУАЦИЯХ АКТИВНАЯ СИСТЕМА ПОМОЩИ ПРИ ПАРКОВКЕ ОТКЛЮЧАЕТСЯ:

- Повторное нажатие клавиши .
- Вращение рулевого колеса.
- Переключение коробки передач в парковочное положение .
- Задействование электрического стояночного тормоза.
- Срабатывание системы ESP®.
- Открывание двери водителя.

СИСТЕМНЫЕ ПРЕДЕЛЫ

При неисправном наружном освещении активная система помощи при парковке недоступна.



**УЧИТЫВАЙТЕ ТАКЖЕ СИСТЕМНЫЕ ПРЕДЕЛЫ СЛЕДУЮЩИХ СИСТЕМ:**

- Камера заднего вида (→ стр. 551)
- Камера 360° (→ стр. 553)

Объекты, находящиеся выше или ниже области действия датчиков активной системы помощи при парковке, например, выступающий груз, свесы или погрузочные платформы грузовых автомобилей или ограничения свободных парковочных мест, не распознаются при замере свободного парковочного места. В этом случае они также не учитываются при расчете процесса парковки. Поэтому активная система помощи при парковке может слишком рано начать въезд автомобиля на свободное парковочное место или слишком поздно затормозить.

Определенные погодные условия, например, снегопад или сильный дождь, могут привести к неточному замеру свободного парковочного места. Свободные парковочные места перед припаркованными прицепами, дышла которых выступают на свободное парковочное место, могут быть не распознаны или неправильно измерены. Используйте активную систему помощи при парковке только на ровной поверхности с хорошим сцеплением.

Активная система помощи при парковке иногда может отображать неподходящие свободные парковочные места, например, такие места, парковка на которых запрещена, или находящиеся на неподходящем покрытии.

НЕ ИСПОЛЬЗУЙТЕ АКТИВНУЮ СИСТЕМУ ПОМОЩИ ПРИ ПАРКОВКЕ, ПОМИМО ПРОЧЕГО, В СЛЕДУЮЩИХ СИТУАЦИЯХ:

- при экстремальных погодных условиях, например, при гололедице, скользком снежном покрове или при сильном дожде;
- при транспортировке выступающего за пределы автомобиля груза;
- при нахождении свободного парковочного места на крутом уклоне или подъеме;
- при движении с установленными цепями противоскольжения;
- если используется прицеп или установлен кронштейн для велосипедов;
- непосредственно после замены шины или при смонтированных запасных шинах;
- при слишком низком или слишком высоком давлении воздуха в шине;
- на крутом спуске с уклоном более 15 %;
- если уровень кузова автомобиля отрегулирован, например, при наезде на бордюр (автомобили с системой регулирования уровня кузова).

⚠ ВНИМАНИЕ

Опасность аварии вследствие нахождения объектов выше или ниже зоны действия датчиков активной системы помощи при парковке

ЕСЛИ ОБЪЕКТЫ НАХОДЯТСЯ ВЫШЕ ИЛИ НИЖЕ ЗОНЫ ДЕЙСТВИЯ ДАТЧИКОВ, ТО МОГУТ ВОЗНИКНУТЬ СЛЕДУЮЩИЕ СИТУАЦИИ:

- Активная система помощи при парковке может слишком рано начать въезд автомобиля на место парковки.
- Автомобиль может не остановиться перед этими объектами.

Существует опасность столкновения!

- ▶ В указанных ситуациях не пользуйтесь активной системой помощи при парковке.





ПРОЦЕСС ПАРКОВКИ С ИСПОЛЬЗОВАНИЕМ АКТИВНОЙ СИСТЕМЫ ПОМОЩИ ПРИ ПАРКОВКЕ

⚠ ВНИМАНИЕ

Опасность аварии вследствие нахождения объектов выше или ниже зоны действия датчиков активной системы помощи при парковке

ЕСЛИ ОБЪЕКТЫ НАХОДЯТСЯ ВЫШЕ ИЛИ НИЖЕ ЗОНЫ ДЕЙСТВИЯ ДАТЧИКОВ, ТО МОГУТ ВОЗНИКНУТЬ СЛЕДУЮЩИЕ СИТУАЦИИ:

- Активная система помощи при парковке может слишком рано начать въезд автомобиля на место парковки.
- Автомобиль может не остановиться перед этими объектами.

Существует опасность столкновения!

- ▶ В указанных ситуациях не пользуйтесь активной системой помощи при парковке.

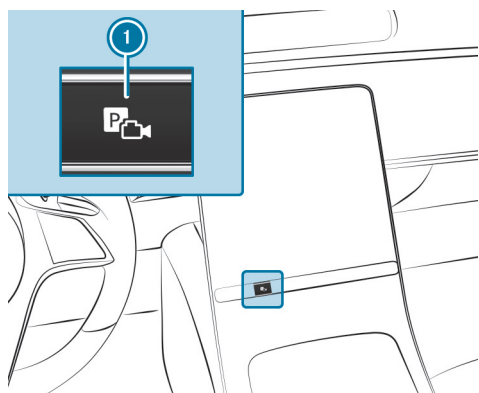

- ▶ Нажмите на клавишу ①.



Меню системы помощи при парковке (пример для левой половины экрана)

- ▶ Выберите меню **Вспомог.парковоч.сис.** ②.



На центральном дисплее отображаются распознанные системой свободные парковочные места ③.

При скорости выше прим. 16 км/ч ракурс камеры в правой половине экрана отключается.





Меню системы помощи при парковке (пример)



При неподвижном состоянии автомобиля дополнительно отображается намеченный путь следования  для въезда на выбранное в данный момент свободное парковочное место .



 Если отображается свободное парковочное место: остановите автомобиль.

 При необходимости выберите другое свободное парковочное место.

 **Автомобили с камерой 360°:** для изменения направления парковки снова коснитесь выбранного свободного парковочного места.

 **Запуск процесса парковки:** повторно нажмите на клавишу .

или

 Удерживая нажатой педаль тормоза, выберите **Запуск процесса парковки**  (в зависимости от комплектации).

 Уберите руки с рулевого колеса.

Автомобиль въезжает на выбранное свободное парковочное место.

Длительность процесса парковки отображается индикатором выполнения.

Указатель поворота автоматически включается с началом процесса парковки. Ответственность за включение указателя поворота с учетом дорожной ситуации всегда возлагается на водителя. При необходимости выбирайте указатель поворота соответствующим образом.

ОСТОРОЖНО

Опасность аварии вследствие поворачивания автомобиля при парковке или выезде с места парковки

При парковании или выезде с места парковки автомобиль поворачивается и может выехать на встречную полосу.

Вследствие этого возможно столкновение с другими участниками дорожного движения или объектами.

 Следите за другими участниками дорожного движения и объектами.

 При необходимости остановите автомобиль или прервите парковочный маневр, производимый активной системой помощи при парковке.

По окончании парковки появляется сообщение: **Активная помощь при парковке закончена..**

 Примите меры для предотвращения откатывания автомобиля. Если этого требуют законодательные предписания или обстоятельства на месте парковки, поверните колеса в направлении бордюра.

 Во время процесса парковки Вы можете остановить автомобиль и включить другое положение АКП. После этого система рассчитывает новый путь следования. В случае отсутствия нового пути следования система может снова изменить положение АКП или прервать процесс.





Мгновенная парковка из меню [Виды камер](#)

- ▶ Выберите меню [Виды камер](#).
- ▶ Если при неподвижном автомобиле в положении АКП **R** на изображении с камеры появляется символ **7**: повторно нажмите на клавишу **1**.
Запускается процесс парковки на распознанном свободном парковочном месте.

i Свободное парковочное место и направление парковки не могут быть изменены в режиме мгновенной парковки.

ПРОЦЕСС ВЫЕЗДА С МЕСТА ПАРКОВКИ С ИСПОЛЬЗОВАНИЕМ АКТИВНОЙ СИСТЕМЫ ПОМОЩИ ПРИ ПАРКОВКЕ

⚠ ВНИМАНИЕ

Опасность аварии вследствие нахождения объектов выше или ниже зоны действия датчиков активной системы помощи при парковке

ЕСЛИ ОБЪЕКТЫ НАХОДЯТСЯ ВЫШЕ ИЛИ НИЖЕ ЗОНЫ ДЕЙСТВИЯ ДАТЧИКОВ, ТО МОГУТ ВОЗНИКНУТЬ СЛЕДУЮЩИЕ СИТУАЦИИ:

- Активная система помощи при парковке может слишком рано начать въезд автомобиля на место парковки.
- Автомобиль может не остановиться перед этими объектами.

Существует опасность столкновения!

- ▶ В указанных ситуациях не пользуйтесь активной системой помощи при парковке.

Условия

- Автомобиль оснащен камерой 360°.
- Парковка автомобиля осуществлена при помощи активной системы помощи при парковке.

- ▶ Запустите автомобиль.



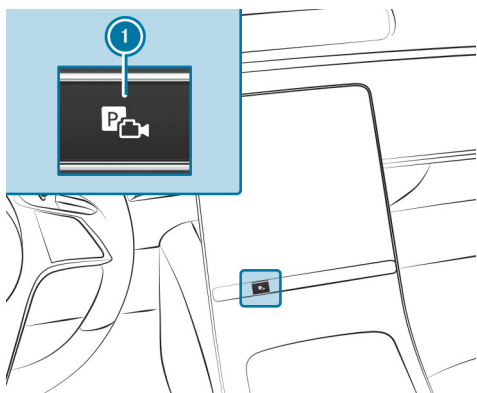

▶ Нажмите на клавишу ①.



Меню системы комфортной парковки (пример для левой половины экрана)

- ▶ Выберите меню [Вспомог.парковоч.сис.](#) ②.
- ▶ При необходимости измените направление выезда с места парковки ③.
- ▶ **Запуск процесса выезда с места парковки:** повторно нажмите на клавишу ①.

или

- ▶ Удерживая нажатой педаль тормоза, выберите [Запустить процесс выезда с места парковки](#) ④ (в зависимости от комплектации).
 - ▶ При необходимости включите другое положение АКП. Для этого учитывайте сообщения, которые отображаются на центральном дисплее и на дисплее водителя.
- Автомобиль выезжает с места парковки.
- Длительность процесса выезда с места парковки отображается индикатором выполнения.

Указатель поворота автоматически включается с началом процесса выезда с места парковки и автоматически выключается по его окончании. Ответственность за включение указателя поворота с учетом дорожной ситуации всегда возлагается на водителя. При необходимости выбирайте указатель поворота соответствующим образом.

⚠ ОСТОРОЖНО

Опасность аварии вследствие поворачивания автомобиля при парковании или выезде с места парковки

При парковании или выезде с места парковки автомобиль поворачивается и может выехать на встречную полосу.

Вследствие этого возможно столкновение с другими участниками дорожного движения или объектами.

- ▶ Следите за другими участниками дорожного движения и объектами.
- ▶ При необходимости остановите автомобиль или прервите парковочный маневр, производимый активной системой помощи при парковке.

По окончании процесса выезда с места парковки предупредительный звуковой сигнал и сообщение  [Акт.помощь при парков.закончена, примите управление а/м.](#) призывают Вас взять управление на себя. Вы должны самостоятельно нажимать



на педаль газа и педаль тормоза, вращать рулевое колесо и переключать передачи.

Если Вы не реагируете на требование системы взять управление автомобилем на себя, то система осуществляет торможение автомобиля до полной остановки.

ВРЕМЕННОЕ ПРЕРЫВАНИЕ РАБОТЫ АКТИВНОЙ СИСТЕМЫ ПОМОЩИ ПРИ ПАРКОВКЕ

ВНИМАНИЕ

Опасность аварии вследствие нахождения объектов выше или ниже зоны действия датчиков активной системы помощи при парковке

ЕСЛИ ОБЪЕКТЫ НАХОДЯТСЯ ВЫШЕ ИЛИ НИЖЕ ЗОНЫ ДЕЙСТВИЯ ДАТЧИКОВ, ТО МОГУТ ВОЗНИКНУТЬ СЛЕДУЮЩИЕ СИТУАЦИИ:

- Активная система помощи при парковке может слишком рано начать въезд автомобиля на место парковки.
- Автомобиль может не остановиться перед этими объектами.

Существует опасность столкновения!

- ▶ В указанных ситуациях не пользуйтесь активной системой помощи при парковке.

Вы можете временно прервать процесс парковки или выезда с места парковки, выполняемый активной системой помощи при парковке, например, следующим способом:

- ▶ Нажмите на педаль тормоза.
- ▶ Откройте дверь переднего пассажира, заднюю дверь, багажник или капот.
- ▶ Активируйте электрический стояночный тормоз или функцию HOLD.
- ▶ **Продолжение процесса парковки или выезда с места парковки:** слегка нажмите на педаль газа.

- ⓘ Если электрический стояночный тормоз был задействован перед активированием активной системы помощи при парковке, то для запуска процесса парковки или выезда с места парковки слегка нажмите на педаль газа.

Перед тем как продолжить временно остановленный процесс паркования и выезда с места парковки, проконтролируйте пространство вокруг Вашего автомобиля. Повторно убедитесь в том, что в зоне движения автомобиля не находятся люди, животные или предметы. При этом учитывайте также системные пределы активной системы помощи при парковке.

ФУНКЦИЯ АВТОМАТИЧЕСКОГО ТОРМОЖЕНИЯ АКТИВНОЙ СИСТЕМЫ ПОМОЩИ ПРИ ПАРКОВКЕ

ВНИМАНИЕ

Опасность аварии вследствие нахождения объектов выше или ниже зоны действия датчиков активной системы помощи при парковке

ЕСЛИ ОБЪЕКТЫ НАХОДЯТСЯ ВЫШЕ ИЛИ НИЖЕ ЗОНЫ ДЕЙСТВИЯ ДАТЧИКОВ, ТО МОГУТ ВОЗНИКНУТЬ СЛЕДУЮЩИЕ СИТУАЦИИ:

- Активная система помощи при парковке может слишком рано начать въезд автомобиля на место парковки.
- Автомобиль может не остановиться перед этими объектами.

Существует опасность столкновения!

- ▶ В указанных ситуациях не пользуйтесь активной системой помощи при парковке.

По причине распознанных людей или объектов на пути следования автомобиль может резко затормозить и таким образом прервать процесс въезда на место парковки или выезда с места парковки. После этого автомобиль остается неподвижным. Для продолжения процесса въезда на место парковки или выезда с места парковки нажмите на педаль газа.



Перед тем как продолжить временно остановленный процесс въезда на место парковки или выезда с места парковки, проконтролируйте пространство вокруг Вашего автомобиля. Повторно убедитесь в том, что в зоне движения автомобиля не находятся люди, животные или предметы. При этом учитывайте также системные пределы активной системы помощи при парковке.

Система дистанционной парковки

ФУНКЦИОНИРОВАНИЕ СИСТЕМЫ ДИСТАНЦИОННОЙ ПАРКОВКИ

- i** Система дистанционной парковки является дополнительной функцией активной системы помощи при парковке. Соблюдайте местные предписания и законы, касающиеся пользования системой дистанционной парковки при движении по дорогам общего пользования. При наличии предписания повернуть колеса в направлении бордюра запрещается пользоваться системой дистанционной парковки. Учитывайте, что Вы можете пользоваться системой дистанционной парковки только при наличии действительных водительских прав и при условии Вашей годности к управлению автомобилем.

Система дистанционной парковки осуществляет процесс въезда на место парковки или выезда с него, в то время как Вы находитесь за пределами Вашего автомобиля. При этом Вы можете следить за процессом паркования и выезда с парковки, а также маневрирования с помощью мобильного телефона.

С помощью системы дистанционной парковки Вы можете выполнять все процессы парковки и выезда с места парковки активной системы помощи при парковке. Дополнительно Вы можете поставить автомобиль непосредственно перед гаражом или перед въездом, чтобы затем с помощью системы дистанционной парковки заехать на место парковки или выехать с места парковки.

Система дистанционной парковки осуществляет трогание с места, торможение и управление рулевым колесом. При активированной системе дистанционной парковки автомобиль блокируется.

Система дистанционной парковки является лишь вспомогательным средством. Она не освобождает водителя от обязанности внимательно следить за пространством вокруг автомобиля. Ответственность за безопасное маневрирование, процесс парковки и выезда с места парковки всегда возлагается на водителя. При необходимости прервите или отмените процесс паркования или выезда с парковки. Убедитесь в том, что на пути движения автомобиля нет людей, животных или прочих препятствий. Также обращайтесь внимание на другие автомобили.

СИСТЕМНЫЕ ПРЕДЕЛЫ

ЕСЛИ ВО ВРЕМЯ ПРОЦЕССА МАНЕВРИРОВАНИЯ ИЛИ ПАРКОВАНИЯ ИЛИ ВЫЕЗДА С ПАРКОВКИ СИСТЕМА РАСПОЗНАЕТ НЕИСПРАВНОСТЬ ИЛИ СИСТЕМНЫЙ ПРЕДЕЛ, ТО ПРОЦЕСС ПРЕРЫВАЕТСЯ:

- Производится торможение автомобиля до полной остановки.
- Включается положение коробки передач **P** и производится задействование электрического стояночного тормоза.
- Двигатель автомобиля выключен.
- Автомобиль по-прежнему заблокирован.

При отмене процесса паркования или выезда с парковки производится соответствующее уведомление на мобильном телефоне.

В этом случае в зависимости от ситуации Вы можете перенять процесс на себя, вернуть автомобиль обратно в исходное положение или взять на себя управление в автомобиле.

Действуют системные пределы активной системы помощи при парковке (→ стр. 563).

Определенные погодные условия, например, снегопад или сильный дождь, могут привести к неточному замеру свободного парковочного места или к проблемам при установлении связи с мобильным телефоном. Используйте систему дистанционной парковки только на ровной поверхности с хорошим сцеплением.

Во время процесса паркования и выезда с парковки расстояние до автомобиля не должно превышать примерно 3,0 м. При большем расстоянии до автомобиля про-





цесс прерывается, и на мобильном телефоне отображаются соответствующие сообщения. Если Вы снова приблизитесь к автомобилю, то сможете продолжить процесс паркования и выезда с парковки.

УПРАВЛЕНИЕ СИСТЕМОЙ ДИСТАНЦИОННОЙ ПАРКОВКИ

Условия

ДЛЯ ФУНКЦИОНИРОВАНИЯ СИСТЕМЫ ДИСТАНЦИОННОЙ ПАРКОВКИ НЕОБХОДИМЫ:

- учетная запись пользователя Mercedes me;
- актуальная версия приложения системы дистанционной парковки для типа Вашего автомобиля;
- мобильный телефон.

 Перечень совместимых мобильных телефонов можно найти в Интернете на странице: <https://www.mercedes-benz-mobile.com/>

ПОДДЕРЖИВАЮТСЯ СЛЕДУЮЩИЕ ОПЕРАЦИОННЫЕ СИСТЕМЫ:

- Android™
- Apple® iOS

ВНИМАНИЕ

Опасность аварии вследствие нахождения объектов выше или ниже зоны действия датчиков активной системы помощи при парковке

ЕСЛИ ОБЪЕКТЫ НАХОДЯТСЯ ВЫШЕ ИЛИ НИЖЕ ЗОНЫ ДЕЙСТВИЯ ДАТЧИКОВ, ТО МОГУТ ВОЗНИКНУТЬ СЛЕДУЮЩИЕ СИТУАЦИИ:

- Активная система помощи при парковке может слишком рано начать въезд автомобиля на место парковки.
- Автомобиль может не остановиться перед этими объектами.

Существует опасность столкновения!

-  В указанных ситуациях не пользуйтесь активной системой помощи при парковке.

Объекты, находящиеся выше зоны действия датчиков активной системы помощи при парковке, не распознаются при измерении свободного парковочного места. Они также не учитываются при последующем расчете процесса паркования и выезда с места парковки, например, выступающий груз, свесы или погрузочные платформы грузовых автомобилей. Поэтому активная система помощи при парковке может слишком рано начать въезд автомобиля на свободное парковочное место.





⚠️ ОСТОРОЖНО

Опасность аварии вследствие недостаточной обзорности окружения автомобиля

При маневрировании, парковании автомобиля или выезде с места парковки при помощи рулевого ассистента с дистанционным управлением, учитывайте следующее:

- ▶ Убедитесь в оптимальной видимости автомобиля и окружения автомобиля.
- ▶ Убедитесь в том, что в зоне движения автомобиля не находятся люди, животные или предметы.
- ▶ Убедитесь в том, что расстояние до автомобиля достаточное, а также в том, что ни Вы, ни другие участники дорожного движения не находятся под угрозой.
- ▶ Всегда следите за окружением автомобиля и старайтесь распознать возможные опасности.
- ▶ При необходимости прервите процесс паркования.

Во время процесса паркования и выезда с места парковки в автомобиле не должны находиться люди или домашние животные. Всегда следите за соблюдением системных пределов. При необходимости прервите процесс паркования и выезда с парковки. Всегда следите за тем, чтобы для других участников дорожного движения был обеспечен доступ к автомобилям.

- ▶ Активируйте услугу «Система дистанционной парковки», например, через домашнюю страницу Mercedes me.
- ▶ Авторизируйте в автомобиле мобильный телефон с приложением системы дистанционной парковки (→ стр. 574).

ПРЕДВАРИТЕЛЬНЫЙ ВЫБОР В АВТОМОБИЛЕ МАНЕВРА ДЛЯ ПРОЦЕССА ПАРКОВАННЯ И ВЫЕЗДА С МЕСТА ПАРКОВКИ

- ▶ Остановите автомобиль и включите положение АКП **P**.

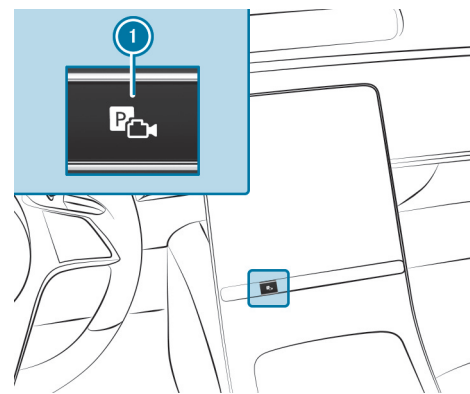

- ▶ Нажмите на клавишу **1**.

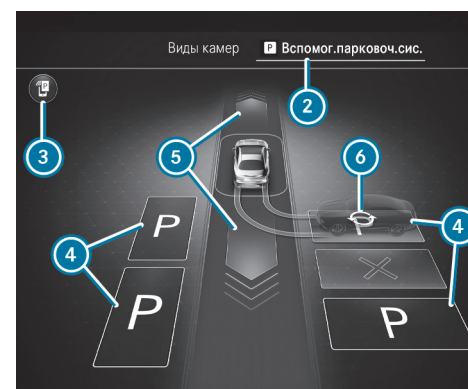

- ▶ Выберите меню **Вспомог.парковоч.сис.** **2**.
- ▶ Для получения дополнительной информации о системе дистанционной парковки: выберите **3**.



▶ При необходимости выберите другое свободное парковочное место или выберите , например, для прямого заезда в гараж.

▶ При необходимости измените направление парковки .

В качестве альтернативы Вы можете начать процесс паркования и выезда с парковки с помощью активной системы помощи при парковке (→ стр. 565) и продолжить при любом положении автомобиля с помощью системы дистанционной парковки. Для этого остановите автомобиль в процессе паркования и выезда с места парковки и включите положение АКП .

▶ Выключите автомобиль и покиньте его, взяв с собой ключ.

ЗАПУСК ПРОЦЕССА ПАРКОВАНИЯ И ВЫЕЗДА С МЕСТА ПАРКОВКИ БЕЗ ПРЕДВАРИТЕЛЬНОГО ВЫБОРА

▶ Остановите автомобиль и включите положение АКП .

▶ Выключите автомобиль и покиньте его, взяв с собой ключ.

ЗАПУСК ПРОЦЕССА ПАРКОВАНИЯ И ВЫЕЗДА С МЕСТА ПАРКОВКИ СНАРУЖИ АВТОМОБИЛЯ

▶ Разблокируйте автомобиль.

ВЫПОЛНЕНИЕ ПРОЦЕССА ПАРКОВАНИЯ И ВЫЕЗДА С МЕСТА ПАРКОВКИ С ПОМОЩЬЮ СИСТЕМЫ ДИСТАНЦИОННОЙ ПАРКОВКИ

При процессе паркования и выезда с места парковки держите ключ от автомобиля при себе. Нажав на замок-выключатель, Вы можете прервать процесс паркования и выезда с места парковки и остановить автомобиль.

По окончании процесса паркования и выезда с места парковки производится автоматическая блокировка автомобиля.

Если Вы запустили процесс паркования и выезда с места парковки описанным выше образом, то автомобиль на ограниченный промежуток времени готов подключиться к мобильному телефону.

▶ Запустите приложение системы дистанционной парковки на мобильном телефоне и выполните подключение телефона к автомобилю.

▶ Следуйте указаниям приложения системы дистанционной парковки.

Указатель поворота включается с началом процесса паркования и выезда с места парковки и выключается по его окончании.

Если во время процесса паркования и выезда с места парковки соединение между автомобилем и мобильным телефоном прерывается, то продолжение процесса возможно при условии восстановления соединения в течение короткого времени.







ОСТОРОЖНО

Опасность аварии вследствие поворачивания автомобиля при парковании или выезде с места парковки

При парковании или выезде с места парковки автомобиль поворачивается и может выехать на встречную полосу.



Вследствие этого возможно столкновение с другими участниками дорожного движения или объектами.

-  Следите за другими участниками дорожного движения и объектами.
-  При необходимости остановите автомобиль или прервите парковочный маневр, производимый рулевым ассистентом с дистанционным управлением.

-  По окончании процесса парковки убедитесь в том, что все двери автомобиля, окна и багажник закрыты. Примите меры для предотвращения откатывания автомобиля.

ПРЕРЫВАНИЕ ПРОЦЕССА ПАРКОВАНИЯ И ВЫЕЗДА С МЕСТА ПАРКОВКИ

В любой момент времени Вы можете прервать процесс паркования и выезда с места парковки, выполняемый системой дистанционной парковки, и остановить автомобиль.

-  Прервите процесс паркования и выезда с места парковки с помощью приложения системы дистанционной парковки.
- или
-  Нажмите клавишу на ключе автомобиля.
- или
-  Потяните за ручку двери.





АВТОРИЗАЦИЯ И ОТМЕНА АВТОРИЗАЦИИ МОБИЛЬНОГО ТЕЛЕФОНА ДЛЯ СИСТЕМЫ ДИСТАНЦИОННОЙ ПАРКОВКИ

Мультимедийная система:





-   Установки  Вспомогательные системы  Парковка
-  [Сист.дистанцион.парковки](#)

АВТОРИЗАЦИЯ НОВОГО МОБИЛЬНОГО ТЕЛЕФОНА

Для пользования функцией системы дистанционной парковки необходимо авторизовать Ваш мобильный телефон. Можно авторизовать до десяти мобильных телефонов.

-  Выберите [Сист.дистанцион.парковки](#).
-  В открывшемся окне выберите [Авторизация нового прибора](#). Система дистанционной парковки готова к подключению.
-  Запустите приложение системы дистанционной парковки и включите процесс авторизации в приложении. Появляется запрос на соединение.
-  Отсканируйте QR-код на центральном дисплее. Мобильный телефон авторизован.

ОТМЕНА АВТОРИЗАЦИИ МОБИЛЬНЫХ ТЕЛЕФОНОВ

-  Выберите [Сист.дистанцион.парковки](#).
-  В открывшемся окне выберите устройство, авторизацию которого необходимо отменить.
-  **Отмена авторизации мобильного телефона:** выберите мобильный телефон и подтвердите нажатием [Да](#). Мобильный телефон будет удален из списка устройств.
-  **Отмена авторизации всех мобильных телефонов:** выберите [Отменить авторизац.всех приборов](#) и подтвердите нажатием [Да](#). Все мобильные телефоны будут удалены из списка устройств.



Поддержка при маневрировании

ФУНКЦИОНИРОВАНИЕ СИСТЕМЫ ПОМОЩИ В НАЧАЛЕ ДВИЖЕНИЯ (DRIVE AWAY ASSIST)

Система помощи в начале движения (Drive Away Assist) может уменьшить степень тяжести столкновения при трогании с места. Если система распознает препятствие в направлении движения, то она ограничивает скорость автомобиля на короткое время примерно до 2 км/ч.

ОПАСНОСТЬ СТОЛКНОВЕНИЯ МОЖЕТ ВОЗНИКНУТЬ, НАПРИМЕР, В СЛЕДУЮЩИХ СИТУАЦИЯХ:

- Водитель перепутал педали газа и тормоза.
- Водитель включил неправильную передачу.
- Водитель слишком сильно нажал на педаль газа.

СИСТЕМА ПОМОЩИ В НАЧАЛЕ ДВИЖЕНИЯ (DRIVE AWAY ASSIST) АКТИВИРУЕТСЯ ПРИ ВЫПОЛНЕНИИ СЛЕДУЮЩИХ УСЛОВИЙ:

- Автомобиль был неподвижен, и коробка передач была переключена в положение АКП **R** или **D**.
- После неподвижного состояния автомобиль переместился на расстояние менее 1,0 м.
- Обнаружено препятствие на расстоянии до 1,0 м.

Функцию [Вспомогат.противооткатные сист.](#) можно включать или выключать в меню [Помощь при маневрирован.](#) (→ стр. 578).

При распознавании критической ситуации появляется символ  красного цвета в выбранном виде в меню [Камера и парк.ассис.](#)

- Если система помощи в начале движения (Drive Away Assist) недоступна, символ отображается  серым цветом. Если меню [Камера и парк.ассис.](#) не открыто на центральном дисплее, символ

появляется вместе с всплывающим окном системы комфортной парковки PARKTRONIC.

Система помощи в начале движения (Drive Away Assist) является лишь вспомогательным средством. Она не освобождает водителя от обязанности внимательно следить за пространством вокруг автомобиля. Ответственность за безопасное маневрирование, процесс парковки и выезда с места парковки всегда возлагается на водителя. Убедитесь в том, что на пути движения автомобиля нет людей, животных или прочих препятствий.

ОСТОРОЖНО

Опасность аварии при ограниченной возможности распознавания функции Drive Away Assist

Функция Drive Away Assist не всегда может однозначно распознать объекты и дорожные ситуации.

- ▶ Всегда внимательно следите за дорожной ситуацией и не полагайтесь исключительно на функцию Drive Away Assist.
- ▶ Будьте готовы к торможению и, при необходимости, старайтесь объехать препятствие, если это допускает дорожная ситуация и если объезд можно сделать безопасно.

СИСТЕМНЫЕ ПРЕДЕЛЫ

Действуют системные пределы активной системы помощи при парковке (→ стр. 563).

На подъемах система помощи в начале движения (Drive Away Assist) функционирует с ограничениями.

Если оборудование для транспортировки, например, прицеп или кронштейн для велосипедов, закреплено на фаркопе и электрическое соединение с фаркопом произведено надлежащим образом, то система помощи в начале движения (Drive Away Assist) недоступна при движении задним ходом.



ФУНКЦИЯ ПРЕДУПРЕЖДЕНИЯ О ДВИЖУЩЕМСЯ ПОПЕРЕЧНО ТРАНСПОРТЕ

Функция предупреждения о движущемся поперечно транспорте может предупредить водителя о транспортных средствах, движущихся в поперечном направлении, при выезде с места парковки. Для этого радарные датчики в бампере контролируют зону, прилегающую к автомобилю.

ФУНКЦИЯ ПРЕДУПРЕЖДЕНИЯ О ДВИЖУЩЕМСЯ ПОПЕРЕЧНО ТРАНСПОРТЕ АКТИВИРУЕТСЯ ПРИ ВЫПОЛНЕНИИ СЛЕДУЮЩИХ УСЛОВИЙ:

- **Предупр.при пересек.движ.сзади:** автомобиль движется задним ходом со скоростью ниже 10 км/ч.
- **Предупр.при пересек.движ.вперед:** автомобиль движется вперед со скоростью ниже 10 км/ч, и изображение с камеры выводится на центральный дисплей (→ стр. 558).

Функцию **Предупр.при пересек.движ.вперед** можно включать или выключать в меню **Помощь при маневрирован.**

В зависимости от страны также можно включать или выключать функцию **Предупр.при пересек.движ.сзади** (→ стр. 578).

При распознавании критической ситуации появляется символ  красного цвета в выбранном виде в меню **Камера и парк.ассис.**

ПРЕДУПР.ПРИ ПЕРЕСЕК.ДВИЖ.СЗАДИ

- При распознанном движущемся поперечно транспорте может быть выполнено автоматическое торможение автомобиля.
- Если меню **Камера и парк.ассис.** не открыто и распознается критическая ситуация, то предупреждение появляется вместе со всплывающим окном системы комфортной парковки PARKTRONIC на центральном дисплее.

ПРЕДУП.ПРИ ПЕРЕСЕК.ДВИЖ.ВПЕРЕДИ

- Если активная система помощи при парковке активирована, то при распознанном движущемся поперечно транспорте может быть выполнено автоматическое торможение автомобиля.
- Если активная система помощи при парковке не активирована, но открыто меню **Камера и парк.ассис.**, то появляется предупреждение.
- Если меню **Камера и парк.ассис.** не открыто, то система не может реагировать на движущийся поперечно транспорт.

Функция предупреждения о движущемся поперечно транспорте является лишь вспомогательным средством. Она не освобождает водителя от обязанности внимательно следить за пространством вокруг автомобиля. Ответственность за безопасное маневрирование, процесс парковки и выезда с места парковки всегда возлагается на водителя. Убедитесь в том, что на пути движения автомобиля нет людей, животных или прочих препятствий.

ОСТОРОЖНО

Опасность аварии при ограниченной возможности распознавания функции предупреждения о поперечно движущемся транспорте

Функция предупреждения о поперечно движущемся транспорте не всегда может однозначно распознать объекты и дорожные ситуации.

▶ Всегда внимательно следите за дорожной ситуацией и не полагайтесь исключительно на функцию предупреждения о поперечно движущемся транспорте.

▶ Будьте готовы к торможению и, при необходимости, старайтесь объехать препятствие, если это допускает дорожная ситуация и если объезд можно сделать безопасно.





СИСТЕМНЫЕ ПРЕДЕЛЫ

- Если функция предупреждения о движущемся поперечно транспорте недоступна, то появляется символ  серого цвета.

Действуют системные пределы активной системы помощи при парковке (→ стр. 563).

Если радарные датчики закрыты транспортными средствами или прочими объектами, то распознавание не производится.

В СЛЕДУЮЩИХ СИТУАЦИЯХ ФУНКЦИЯ ПРЕДУПРЕЖДЕНИЯ О ДВИЖУЩЕМСЯ ПОПЕРЕЧНО ТРАНСПОРТЕ НЕДОСТУПНА:

- на подъемах;
- Предупр.при пересек.движ.сзади:** если оборудование для транспортировки, например, прицеп или кронштейн для велосипедов, закреплено на фаркопе и электрическое соединение с фаркопом произведено надлежащим образом.

ФУНКЦИОНИРОВАНИЕ МАНЕВРЕННОГО ТОРМОЖЕНИЯ

Функция маневренного торможения может предотвратить столкновение с людьми во время движения задним ходом. При распознавании человека на пути следования с помощью камеры заднего вида система может осуществить торможение автомобиля до полной остановки.

МАНЕВРЕННОЕ ТОРМОЖЕНИЕ МОЖЕТ СРАБОТАТЬ ПРИ СЛЕДУЮЩИХ УСЛОВИЯХ:

- Автомобиль движется задним ходом со скоростью ниже 10 км/ч.
- Изображение с камеры выводится на центральный дисплей (→ стр. 558).

Функцию можно включать или выключать в меню [Помощь при маневрирован.](#) (в зависимости от страны) (→ стр. 578).

При срабатывании функции маневренного торможения появляется символ  красного цвета в выбранном виде в меню [Камера и парк.ассис..](#)

- Если маневренное торможение недоступно, символ  отображается серым цветом.



Функция маневренного торможения является лишь вспомогательным средством. Она не освобождает водителя от обязанности внимательно следить за пространством вокруг автомобиля. Ответственность за безопасное маневрирование, процесс парковки и выезда с места парковки всегда возлагается на водителя. Убедитесь в том, что на пути движения автомобиля нет людей, животных или прочих препятствий.

ОСТОРОЖНО

Опасность аварии при ограниченной возможности распознавания функции торможения при маневрировании

Функция торможения при маневрировании не всегда может однозначно распознать людей. Другие препятствия функция не распознает.

В таких случаях функция торможения при маневрировании может необоснованно выполнить торможение или же вообще не выполнить торможение.

-  Всегда внимательно следите за дорожной ситуацией и не полагайтесь исключительно на функцию торможения при маневрировании.
-  Будьте готовы к торможению.

СИСТЕМНЫЕ ПРЕДЕЛЫ

УЧИТЫВАЙТЕ СИСТЕМНЫЕ ПРЕДЕЛЫ СЛЕДУЮЩИХ ФУНКЦИЙ:

- Активная система помощи при парковке (→ стр. 563)
- Камера 360° (→ стр. 553)





- Камера заднего вида (→ стр. 551)

В СЛЕДУЮЩИХ СИТУАЦИЯХ ФУНКЦИЯ МАНЕВРЕННОГО ТОРМОЖЕНИЯ НЕДОСТУПНА:

- на подъемах;
- если оборудование для транспортировки, например, прицеп или кронштейн для велосипедов, закреплено на фаркопе и электрическое соединение с фаркопом произведено надлежащим образом.

ВКЛЮЧЕНИЕ ИЛИ ВЫКЛЮЧЕНИЕ ПОМОЩИ ПРИ МАНЕВРИРОВАНИИ

Мультимедийная система:



 Установки
 
 Вспомогательные системы
 
 Парковка

 Данная функция является элементом комплектации, предоставляемым по запросу (→ стр. 120).

 Включение и выключение функции помощи при маневрировании доступно не во всех странах.

- ▶ Выберите [Помощь при маневрирован..](#)
- ▶ Включите или выключите требуемую функцию помощи при маневрировании.

Система помощи при парковке с функцией памяти

ФУНКЦИОНИРОВАНИЕ ПАРКОВОЧНОГО АССИСТЕНТА С ФУНКЦИЕЙ ПАМЯТИ

Парковочный ассистент с функцией памяти может припарковать Ваш автомобиль в ранее сохраненном в памяти парковочном месте. Вы можете сохранить в памяти процессы парковки с общей длиной траектории движения до 500 м (100 м на один процесс въезда парковки или выезда с места парковки).

Во время процесса парковки или выезда с места парковки система может переместить автомобиль максимально по одной сохраненной в памяти траектории длиной приблизительно до 100 м на требуемое парковочное место или с требуемого парковочного места, например, от точки въезда до гаража.

Внутри радиуса около 150 м может быть записан в память только один процесс парковки и выезда с места парковки.

Используйте парковочный ассистент с функцией памяти только на частной территории. Запрещается применение на дорогах общего пользования, например, на свободных местах на парковке общего пользования.

Парковочный ассистент с функцией памяти является лишь вспомогательным средством. Она не освобождает водителя от обязанности внимательно следить за пространством вокруг автомобиля. Ответственность за безопасное маневрирование, процесс парковки и выезда с места парковки всегда возлагается на водителя. Убедитесь в том, что на пути движения автомобиля нет людей, животных или прочих препятствий.

СИСТЕМНЫЕ ПРЕДЕЛЫ

Учитывайте системные пределы активной системы помощи при парковке (→ стр. 563).





⚠️ ВНИМАНИЕ

Опасность аварии вследствие нахождения объектов выше или ниже зоны действия датчиков рулевого ассистента с функцией памяти

ЕСЛИ ОБЪЕКТЫ НАХОДЯТСЯ ВЫШЕ ИЛИ НИЖЕ ЗОНЫ ДЕЙСТВИЯ ДАТЧИКОВ, ТО МОГУТ ВОЗНИКНУТЬ СЛЕДУЮЩИЕ СИТУАЦИИ:

- Рулевой ассистент с функцией памяти может слишком рано начать въезд автомобиля на место парковки.
- Автомобиль может не остановиться перед этими объектами.

Вследствие этого Вы можете совершить столкновение.

- ▶ В указанных ситуациях не пользуйтесь рулевым ассистентом с функцией памяти.

Объекты, находящиеся выше или ниже зоны действия датчиков парковочного ассистента с функцией памяти, могут остаться нераспознанными при процессе парковки.

Помимо прочего, вероятно, могут быть не распознаны дышла припаркованных прицепов, выступающие на место парковки.

НЕ ПОЛЬЗУЙТЕСЬ ПАРКОВОЧНЫМ АССИСТЕНТОМ С ФУНКЦИЕЙ ПАМЯТИ, ПОМИМО ПРОЧЕГО, В СЛЕДУЮЩИХ СИТУАЦИЯХ:

- при экстремальных погодных условиях, например, при гололедице, скользком снежном покрове или при сильном дожде;
- при транспортировке выступающего за пределы автомобиля груза;
- при нахождении свободного парковочного места на крутом уклоне или подъеме;
- при движении с установленными цепями противоскольжения;

ЗАПИСЬ ПРОЦЕССА ПАРКОВКИ С ПОМОЩЬЮ ПАРКОВОЧНОГО АССИСТЕНТА С ФУНКЦИЕЙ ПАМЯТИ

Условия

- Весь маршрут проходит вне зоны дорог общего пользования, например, на вашей собственной территории.
- Для ориентирования в пространстве системе требуются опорные точки вокруг автомобиля, например, заборы, стены или деревья. Поэтому после запуска автомобиль сначала должен проехать определенный путь. Если вокруг автомобиля не распознано достаточное количество опорных точек, то новый маршрут не может быть записан в память.
- При записи процесса парковки между автомобилем и окружающими объектами сохраняется достаточное расстояние.

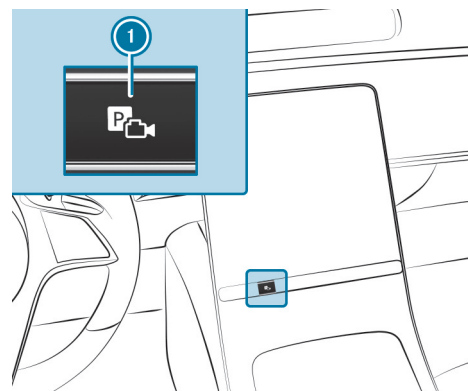

- ▶ Нажмите на клавишу ①. Меню **Камера и парк.ассис.** открывается на центральном дисплее.



- ▶ Выберите меню **Помощь при парковке с памятью** ②.
- ▶ Остановите автомобиль в желаемой стартовой точке выполняемого системой процесса парковки, например, на въезде на территорию парковки.
- ▶ **Начало записи в память:** нажмите ③.

 Если выполнены не все условия для записи в память, то символ ③ отображается серым цветом.

- ▶ Для начала записи нажмите на клавишу ①.
- ▶ Припаркуйте автомобиль на желаемом свободном парковочном месте. При этом не превышайте скорость движения 8 км/ч.
- ▶ **Завершение записи в память:** остановите автомобиль и повторно нажмите ③.
Запись сохранена в памяти.

В качестве альтернативы для записи процесса выезда с места парковки можно использовать парковочный ассистент с функцией памяти. Следуйте указаниям на центральном дисплее.

 В настройках парковочного ассистента с функцией памяти Вы можете переименовать и удалить сохраненные в памяти процессы парковки.

ПАРКОВКА ПРИ ПОМОЩИ ПАРКОВОЧНОГО АССИСТЕНТА С ФУНКЦИЕЙ ПАМЯТИ

Условия

- Процесс парковки был записан в память.

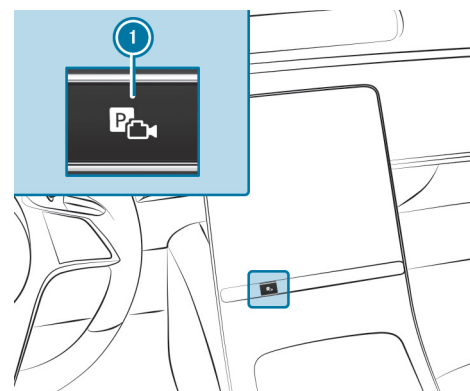

- ▶ Нажмите на клавишу ①.
Меню **Камера и парк.ассис.** открывается на центральном дисплее.





- ▶ Выберите меню **Помощь при парк.с память.** ②.
- ▶ Остановите автомобиль в стартовой точке записанного в память процесса парковки.
- ▶ **Запуск процесса парковки:** нажмите  .
- ▶ Выберите из списка записанный в память процесс парковки.
- ▶ Следуйте указаниям на центральном дисплее.
Автомобиль въезжает на выбранное свободное парковочное место.

ⓘ Указатель поворота не включается автоматически. Ответственность за включение указателя поворота с учетом дорожной ситуации всегда несет водитель.

- ▶ По окончании процесса парковки примите меры для предотвращения откатывания автомобиля.

ВЫЕЗД С МЕСТА ПАРКОВКИ ПРИ ПОМОЩИ ПАРКОВОЧНОГО АССИСТЕНТА С ФУНКЦИЕЙ ПАМЯТИ

Условия

- Процесс выезда с места парковки записан вместе с соответствующим процессом парковки и сохранен отдельно, без выключения автомобиля между двумя процессами.
- Парковка автомобиля осуществляется при помощи парковочного ассистента с функцией памяти.

В качестве альтернативы припаркуйте автомобиль вручную в начальной точке записанного процесса выезда с места парковки.

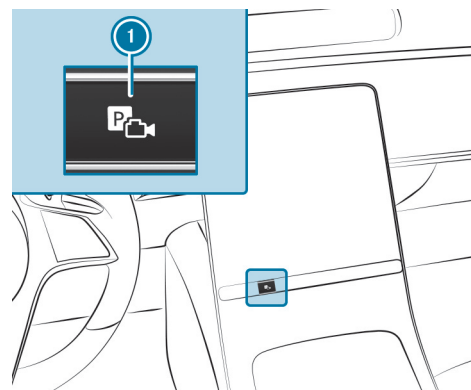

- ▶ Нажмите на клавишу ①.
Меню **Камера и парк.ассис.** открывается на центральном дисплее.





- ▶ Выберите меню **Помощь при парковке с памятью** ②.

ЗАПУСК ПРОЦЕССА ВЫЕЗДА С МЕСТА ПАРКОВКИ

- ▶ Нажмите на .
- ▶ Подтвердите записанный в память процесс выезда с места парковки.
- ▶ Следуйте указаниям на центральном дисплее.
Автомобиль выполняет движение по записанному в память маршруту.

i Указатель поворота не включается автоматически. Ответственность за включение указателя поворота с учетом дорожной ситуации всегда возлагается на водителя.

- ▶ По окончании процесса выезда с места парковки возьмите на себя управление автомобилем.

Система помощи при маневрировании с прицепом

ФУНКЦИОНИРОВАНИЕ СИСТЕМЫ ПОМОЩИ ПРИ МАНЕВРИРОВАНИИ С ПРИЦЕПОМ

⚠ ВНИМАНИЕ

Опасность аварии вследствие использования неподходящих прицепов

Прицепы с управляемыми колесами или с поворотным кругом не могут управляться системой помощи при маневрировании с прицепом.

В результате этого прицеп не сможет переместиться в требуемом направлении и Вы можете совершить столкновение, или прицеп может опрокинуться.

- ▶ Система помощи при маневрировании с прицепом предназначена только для прицепов, у которых дышло и мост имеют жесткое крепление.

! УКАЗАНИЕ

Повреждения от выступающего вперед груза или выступающих вперед деталей дышла

Выступающий вперед закрепленный на прицепе груз или выступающие вперед детали дышла могут повредить автомобиль или прицеп при маневрировании.

- ▶ При маневрировании следите за выступающим грузом или за выступающими деталями дышла.

Система помощи при маневрировании с прицепом помогает при движении с прицепом задним ходом. С помощью камеры заднего вида она контролирует угол продольного изгиба между автомобилем и прицепом и поддерживает его задан-





ное значение. При этом система помощи при маневрировании с прицепом ограничивает скорость.

Система помощи при маневрировании с прицепом является лишь вспомогательным средством. Она не освобождает водителя от обязанности внимательно следить за пространством вокруг автомобиля. Ответственность за безопасное маневрирование, процесс парковки и выезда с места парковки всегда возлагается на водителя. Убедитесь, что при маневрировании, процессе парковки и выезда с места парковки в зоне маневрирования нет людей, животных и других препятствий.

Вы можете ввести значение угла продольного изгиба напрямую через мультимедийную систему или использовать маневр для прямолинейного движения с прицепом или использовать маневр для поворота с прицепом на 90°. При маневре для прямолинейного движения с прицепом система самостоятельно рассчитывает угол продольного изгиба и выравнивает автопоезд за счет фактического направления прицепа.

Учитывайте указания по режиму эксплуатации автомобиля с прицепом (→ стр. 585).

СИСТЕМНЫЕ ПРЕДЕЛЫ

УЧИТЫВАЙТЕ СИСТЕМНЫЕ ПРЕДЕЛЫ СЛЕДУЮЩИХ ФУНКЦИЙ:

- Активная система помощи при парковке (→ стр. 563)
- Камера 360° (→ стр. 553)
- Камера заднего вида (→ стр. 551)

В СЛЕДУЮЩИХ СИТУАЦИЯХ СИСТЕМА МОЖЕТ НЕ РАБОТАТЬ ИЛИ РАБОТАТЬ С ОГРАНИЧЕНИЯМИ:

- Крутизна подъема превышает 15 %.

ПОЛЬЗОВАНИЕ СИСТЕМОЙ ПОМОЩИ ПРИ МАНЕВРИРОВАНИИ С ПРИЦЕПОМ

Условия

- Двигатель запущен, автомобиль стоит на месте.
- В меню **Автомобиль** выбран прицеп (→ стр. 592).
- Прицеп распознан.
- Крутизна подъема менее 15 %.
- Крышка багажника закрыта.
- Электрический стояночный тормоз не установлен.
- Водитель пристегнут.

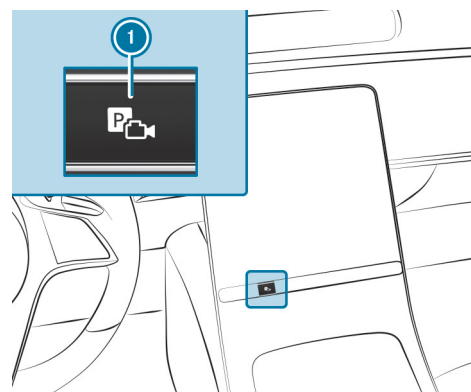

- ▶ Включите передачу заднего хода **R**.
- ▶ Нажмите на клавишу **1**.
Изображение с камеры выводится на центральный дисплей.
- ▶ Уберите руки с рулевого колеса.



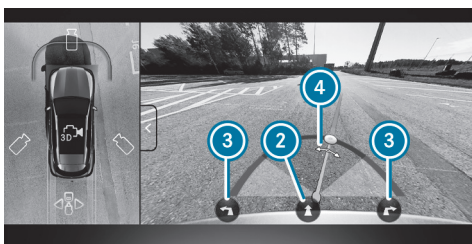

i Изображение представлено в качестве примера, без прицепа.

В меню системы помощи при маневрировании с прицепом можно выбрать различные маневры. Наличие доступных маневров зависит от фактического угла продольного изгиба и от длины прицепа.

▶ Установите угол продольного изгиба: выберите **4**. Для изменения угла продольного изгиба проведите пальцем влево или вправо на центральном дисплее по всему полю изображения с камеры.

или

▶ Активируйте маневр прямолинейного движения: выберите **2**.

Система рассчитывает угол продольного изгиба таким образом, чтобы зафиксировалось направление прицепа к моменту активирования. Для этого при движении задним ходом прицеп выполняет короткое предварительное движение в сторону, которое возвращает прицеп обратно на требуемую линию. Таким образом автомобиль выравнивается по отношению к прицепу для прямолинейного движения и одновременно сохраняется направление прицепа.

или

▶ Активируйте маневр 90°:

- Расположите автомобиль для прямолинейного движения по отношению к прицепу.

- Выберите **3** (налево или направо).

Система рассчитывает угол продольного изгиба таким образом, чтобы прицеп мог заехать под минимально возможным углом во въезд, который находится под прямым углом по отношению к автомобилю. После поворачивания автомобиль снова выравнивается по отношению к прицепу для прямолинейного движения.

▶ Используйте педали газа и тормоза по мере необходимости.

i Максимальный угол продольного изгиба зависит от длины прицепа. Он рассчитывается системой во время движения вперед, включая движение на поворотах. Перед расчетом длины прицепа максимальный угол продольного изгиба составляет примерно 23°. Чем длиннее прицеп, тем больше максимальный угол продольного изгиба (примерно до 60°).

i Следите за обстановкой вокруг автомобиля и будьте готовы к торможению.





< Тягово-сцепное устройство

Указания по режиму эксплуатации с прицепом

! УКАЗАНИЕ

Потенциальное аннулирование разрешения на эксплуатацию вследствие установки фаркопов, не соответствующей закону

Установка, в том числе дополнительная, нескладного или несъемного фаркопа, который даже частично закрывает номерной знак или систему освещения, запрещена.

- ▶ Соблюдайте действующие законодательные предписания по установке фаркопов.

⚠ ВНИМАНИЕ

Опасность травм при вилянии прицепа

При слишком быстром движении в режиме прицепа возможно виляние прицепа.

Из-за этого Вы можете потерять контроль над прицепом. Прицеп может даже опрокинуться.

- ▶ Ни в коем случае не пытайтесь увеличением скорости "растянуть" прицеп.
- ▶ Снизьте скорость и не выполняйте контрруление.
- ▶ При необходимости притормаживайте.

! УКАЗАНИЕ

Повреждение двигателя вследствие перегрева

- ▶ Если Вы впоследствии устанавливаете фаркоп, то в зависимости от типа автомобиля необходимы изменения в системе охлаждения двигателя.

При последующей установке фаркопа соблюдайте точки крепления на раме автомобиля.

Дооборудование фаркопом допускается лишь в том случае, если в документах на автомобиль указана масса буксируемого груза. В противном случае автомобиль не имеет допуска к эксплуатации с прицепом.





Подробную информацию можно получить в специализированной мастерской с квалифицированным персоналом.

УЧИТЫВАЙТЕ СЛЕДУЮЩИЕ УКАЗАНИЯ ПО ОПОРНОЙ НАГРУЗКЕ:

- Не допускайте, чтобы значение опорной нагрузки было больше максимально допустимого или меньше минимально допустимого значения.
- По возможности используйте максимальную опорную нагрузку.

НЕ ДОПУСКАЙТЕ ПРЕВЫШЕНИЯ СЛЕДУЮЩИХ ЗНАЧЕНИЙ:

- Допустимая масса буксируемого груза
- Допустимая осевая нагрузка заднего моста тягача
- Допустимая полная масса тягача
- Допустимая полная масса прицепа
- Максимально допустимая скорость движения прицепа

ПЕРЕД НАЧАЛОМ ДВИЖЕНИЯ УБЕДИТЕСЬ В СЛЕДУЮЩЕМ:

- Давление воздуха в шинах колес заднего моста тягача отрегулировано с учетом максимальной загрузки.
- Система освещения подсоединенного прицепа находится в рабочем состоянии.

При повышенной осевой нагрузке заднего моста в соответствии с положениями о допуске при движении с прицепом скорость не должна превышать 100 км/ч. Это правило распространяется также и на те страны, в которых для автомобилей с прицепом разрешена максимально допустимая скорость более 100 км/ч.

 При движении задним ходом с прицепом учитывайте работу системы помощи при маневрировании с прицепом (→ стр. 582).

Откидывание ножки сцепного шара или ее возврат в нерабочее положение с помощью электропривода



ОСТОРОЖНО

Опасность аварии из-за незафиксированной шаровой головки

Если шаровая головка не зафиксирована, то прицеп может отсоединиться.



Убедитесь, что шаровая головка надежно зафиксировалась в положении блокировки.



УКАЗАНИЕ

Повреждение фаркопа с электроприводом в результате излишней нагрузки

Возможно механическое повреждение фаркопа с электроприводом в результате излишней нагрузки на ножку сцепного шара во время ее движения.



Не ускоряйте движение ножки сцепного шара излишней нагрузкой на нее.



УКАЗАНИЕ

Повышенный риск нанесения материального ущерба из-за откинутой ножки сцепного шара



При отсутствии подсоединенного прицепа или закрепленного кронштейна для велосипедов сложите ножку сцепного шара или переместите ее в нерабочее положение в случае оснащения фаркопом с электроприводом.





! УКАЗАНИЕ

Повреждение автомобиля из-за неправильного использования фаркопа

При вытаскивании застрявшего автомобиля за фаркоп возможно повреждение автомобиля или самого фаркопа.

- ▶ Используйте фаркоп только для движения с прицепом или крепления допущенных систем крепления багажа, например кронштейна для велосипедов.

Исключение: Поскольку автомобили с фаркопом сзади не имеют крепления для буксирной проушины, буксировка допустима.

- ▶ При буксировке при помощи фаркопа учитывайте информацию в главе "Установка и снятие буксирной проушины".

ОТКИДЫВАНИЕ НОЖКИ СЦЕПНОГО ШАРА С ПОМОЩЬЮ ЭЛЕКТРОПРИВОДА

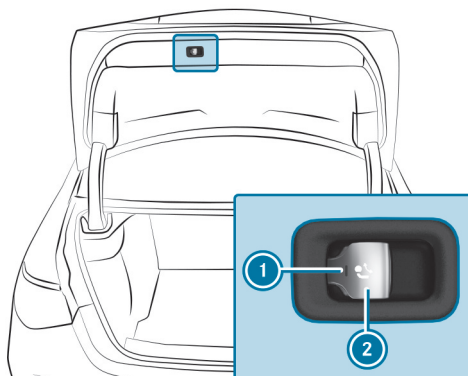

- ▶ Примите меры для предотвращения откатывания автомобиля.
- ▶ Держите зону движения свободной.

- ▶ Потяните за кнопку ②.
Контрольная лампа ① мигает, а на дисплее водителя появляется сообщение [Тягово-сцепное устройство в движении](#).
Ножка сцепного шара откидывается с помощью электропривода.
- ▶ Подождите, пока ножка сцепного шара не переместится в рабочее положение с отчетливым звуком блокировки.
Если контрольная лампа ① горит постоянно, то ножка сцепного шара зафиксирована до конца.
Если ножка сцепного шара зафиксирована не до конца, то контрольная лампа ① мигает, а на дисплее водителя появляется сообщение [Проверьте крепление тягово-сцепного устройства](#).

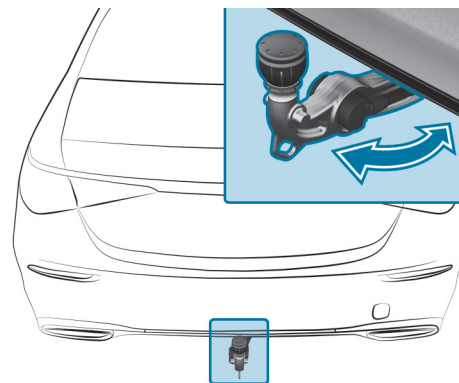



ВОЗВРАТ НОЖКИ СЦЕПНОГО ШАРА В НЕРАБОЧЕЕ ПОЛОЖЕНИЕ С ПОМОЩЬЮ ЭЛЕКТРОПРИВОДА

- ▶ Удаление кабеля для прицепа или штепселя-переходника.
- ▶ Потяните за кнопку ②.
Контрольная лампа ① мигает, а на дисплее водителя появляется сообщение [Тягово-сцепное устройство в движении](#).
Ножка сцепного шара возвращается в нерабочее положение с помощью электропривода.



▶ Подождите, пока ножка сцепного шара не заблокируется в нерабочем положении.

Если контрольная лампа  погасла, то ножка сцепного шара зафиксирована до конца.

Если ножка сцепного шара зафиксирована не до конца, то контрольная лампа  мигает, а на дисплее водителя появляется сообщение [Проверьте крепление тягово-сцепного устройства](#).

УЧИТЫВАЙТЕ ИНФОРМАЦИЮ ОБ ИНДИКАЦИИ НА ДИСПЛЕЕ ВОДИТЕЛЯ:

- Сигнальные и контрольные лампы (→ стр. 1135)
- Сообщения на дисплее (→ стр. 1046)

Откидывание ножки сцепного шара или ее возврат в нерабочее положение с помощью электропривода (мультимедийная система)

ОСТОРОЖНО

Опасность аварии из-за незафиксированной шаровой головки

Если шаровая головка не зафиксирована, то прицеп может отсоединиться.

- ▶ Всегда фиксируйте шаровую головку согласно описанию.

УКАЗАНИЕ

Повреждение фаркопа с электроприводом в результате излишней нагрузки

Возможно механическое повреждение фаркопа с электроприводом в результате излишней нагрузки на ножку сцепного шара во время ее движения.

- ▶ Не ускоряйте движение ножки сцепного шара излишней нагрузкой на нее.

Условия

- Автомобиль зафиксирован во избежание откатывания.
- Область поворота свободна.
- Кабель прицепа или вилка-переходник сняты.

Мультимедийная система:



ОТКИДЫВАНИЕ НОЖКИ СЦЕПНОГО ШАРА С ПОМОЩЬЮ ЭЛЕКТРОПРИВОДА

- ▶ Выберите .
- ▶ На дисплее водителя появляется сообщение [Тягово-сцепное устройство в движении](#).
- ▶ Ножка сцепного шара откидывается с помощью электропривода.
- ▶ Подождите, пока ножка сцепного шара достигнет положения блокировки.

Если ножка сцепного шара заблокирована не до конца, то на дисплее водителя появляется сообщение: [Проверьте крепление тягово-сцепного устройства](#).



ВОЗВРАТ НОЖКИ СЦЕПНОГО ШАРА В НЕРАБОЧЕЕ ПОЛОЖЕНИЕ С ПОМОЩЬЮ ЭЛЕКТРОПРИВОДА

- ▶ Выберите .
- ▶ На дисплее водителя появляется сообщение [Тягово-сцепное устройство в движении](#).
- ▶ Ножка сцепного шара возвращается в нерабочее положение с помощью электропривода.
- ▶ Подождите, пока ножка сцепного шара достигнет положения блокировки.

Если ножка сцепного шара заблокирована не до конца, то на дисплее водителя появляется сообщение: [Проверьте крепление тягово-сцепного устройства](#).

УЧИТЫВАЙТЕ ИНФОРМАЦИЮ ОБ ИНДИКАЦИИ НА КОМБИНАЦИИ ПРИБОРОВ:

- Сигнальные и контрольные лампы (→ стр. 1135)
- Сообщения на дисплее (→ стр. 1046)

Присоединение или отсоединение прицепа

ВНИМАНИЕ

Опасность травмирования вследствие изменения уровня кузова автомобиля

Автомобили с системой регулирования уровня кузова: уровень кузова автомобиля может быть непреднамеренно изменен, например, другими лицами. Если в это время Вы выполняете присоединение или отсоединение прицепа, то возможно защемление частей тела. Кроме этого, могут быть защемлены части тела у людей, находящихся между кузовом и шинами или под автомобилем.

Во время присоединения или отсоединения прицепа обращайтесь внимание на следующее:

- ▶ Не открывайте и не закрывайте двери или крышку багажника.
- ▶ Не запускайте регулирование дорожного просвета и не приводите в действие переключатель DYNAMIC SELECT.
- ▶ Не допускайте запираания или отпираания автомобиля.

ПРИЦЕП ПРАВИЛЬНО РАСПОЗНАЕТСЯ АВТОМОБИЛЕМ ТОЛЬКО В ТОМ СЛУЧАЕ, ЕСЛИ ВЫПОЛНЕНЫ СЛЕДУЮЩИЕ УСЛОВИЯ:

- Ножка сцепного шара откинута и надежно зафиксирована в положении блокировки.
- **Автомобили с системой регулирования уровня кузова:** убедитесь в том, что установлен нормальный уровень кузова автомобиля (→ стр. 542).
Для режима эксплуатации с прицепом установите нормальный уровень кузова. Движение в режиме эксплуатации с прицепом при высоком уровне кузова по дорогам общего пользования не допускается.



ПРИЦЕПЫ С 7-КОНТАКТНЫМ ШТЕКЕРОМ НЕОБХОДИМО ПОДКЛЮЧАТЬ К АВТОМОБИЛЮ С ПОМОЩЬЮ СЛЕДУЮЩИХ АДАПТЕРОВ:

- Адаптерный штекер
- Адаптерный кабель

ПРИЦЕП ПРАВИЛЬНО РАСПОЗНАЕТСЯ АВТОМОБИЛЕМ ТОЛЬКО В ТОМ СЛУЧАЕ, ЕСЛИ ВЫПОЛНЕНЫ СЛЕДУЮЩИЕ УСЛОВИЯ:

- Прицеп правильно подключен.
- Система освещения прицепа исправна.

ПРАВИЛЬНОЕ ПОДКЛЮЧЕНИЕ ПРИЦЕПА ВЛИЯЕТ, КРОМЕ ПРОЧЕГО, НА РАБОТУ СЛЕДУЮЩИХ СИСТЕМ:

- Система стабилизации ESP® при движении с прицепом
- Система помощи при маневрировании с прицепом
- Активная система удержания полосы движения
- Система комфортной парковки PARKTRONIC
- Активная система помощи при парковке
- Система контроля «слепых» зон
- Активная система контроля «слепых» зон
- Система помощи в начале движения (Drive Away Assist)
- Предупреждение о движущемся поперечно транспорте
- Маневренное торможение
- Камера заднего вида
- Камера 360°
- Система AIRMATIC
- Система E-ACTIVE BODY CONTROL

ПРИСОЕДИНЕНИЕ ПРИЦЕПА

! УКАЗАНИЕ

Повреждение стартерной аккумуляторной батареи по причине полной разрядки

При зарядке аккумуляторной батареи прицепа через электропитание прицепа стартерная аккумуляторная батарея может получить повреждения.

- ▶ Не используйте электропитание автомобиля для зарядки аккумуляторной батареи прицепа.

- ▶ Примите меры для предотвращения откатывания автомобиля.
- ▶ Снимите защитный колпачок со сцепного шара и уберите его в надежное место.
- ▶ Установите прицеп на ровной поверхности позади автомобиля и присоедините его.



- ▶ Откройте крышку розетки.
- ▶ Вставьте штекер выступом ① в паз ③ розетки.
- ▶ Поверните байонетный разъем ② вправо до упора.
- ▶ Защелкните крышку.



▶ Закрепите кабель на прицепе с помощью кабельных стяжек (только при использовании адаптерного кабеля).

▶ Обеспечьте свободный ход кабеля при выполнении поворотов.

ДАЖЕ ПРИ ПРАВИЛЬНОМ ПОДКЛЮЧЕНИИ ПРИЦЕПА ПРИ ВЫПОЛНЕНИИ СЛЕДУЮЩИХ УСЛОВИЙ НА ДИСПЛЕЕ ВОДИТЕЛЯ МОЖЕТ ПОЯВИТЬСЯ СООБЩЕНИЕ:

- В системе освещения прицепа установлены светодиоды.
- Ток в системе освещения прицепа ниже минимально допустимого значения (50 мА).

Вы можете подключать оборудование мощностью до 180 Вт к системе постоянного электропитания и системе электропитания, включаемой с помощью замка зажигания.

ОТСОЕДИНЕНИЕ ПРИЦЕПА

ОСТОРОЖНО

Опасность заземления- при отсоединении прицепа

Если Вы отсоединяете прицеп с инерционной тормозной системой, которая находится в состоянии наката, Вы можете защемить руку между автомобилем и дышлом.

▶ Не отсоединяйте прицеп с находящейся в состоянии наката инерционной тормозной системой.

УКАЗАНИЕ

Повреждение при отсоединении прицепа в состоянии наката

При отсоединении прицепа в состоянии наката возможно повреждение автомобиля.

▶ Не отсоединяйте прицеп в состоянии наката.

ВНИМАНИЕ

Опасность заземления при отсоединении кабеля прицепа

Автомобили с системой регулирования уровня кузова: когда Вы отсоединяете кабель прицепа, может опуститься кузов автомобиля.

В результате могут быть защемлены части тела у людей, находящихся между кузовом и шинами или под автомобилем.

▶ Убедитесь, что при отсоединении кабеля прицепа в непосредственной близости от колесных арок и под автомобилем никого нет.





! УКАЗАНИЕ

Повреждения заднего бампера из-за установленного адаптерного кабеля или адаптерного штекера

ПРИ ВЫДВИЖЕНИИ НОЖКИ СЦЕПНОГО ШАРА С ПОМОЩЬЮ ЭЛЕКТРОПРИВОДА ВОЗМОЖНО ПОВРЕЖДЕНИЕ СЛЕДУЮЩИХ ДЕТАЛЕЙ:

- Бампер
- Адаптерный кабель
- Адаптерный штекер

▶ Перед выдвиганием ножки сцепного шара с помощью электропривода всегда отсоединяйте адаптерный кабель или адаптерный штекер.

- ▶ Примите меры для предотвращения откатывания автомобиля.
- ▶ Разъедините электрическое соединение, установленное между автомобилем и прицепом.
- ▶ Отсоедините прицеп.
- ▶ Наденьте защитный колпачок на сцепной шар.

i **Прицепы со светодиодными элементами освещения:** после отсоединения прицепа включите, а затем снова выключите двигатель автомобиля.

Выбор типа прицепа

Мультимедийная система:

   **Установки**  **Автомобиль**  **Движение**  **Тип прицепа**

РЕГУЛИРОВКА ПРИЦЕПА

Настройки в этом меню позволяют рассчитать маршрут, подходящий для выбранного прицепа, и оптимизировать расчетное время прибытия.

- ▶ Выберите нужный тип прицепа.
- ▶ Выберите допустимую максимальную скорость для установленного прицепа.
- ▶ **Сохранение изменений:** выберите **Подтвердить**.

i При занятой розетке прицепа (прицеп / задний велобагажник) на дисплее автоматически появляется меню.

ДОСТУПНЫ СЛЕДУЮЩИЕ ВОЗМОЖНОСТИ ВЫБОРА:

- Кронштейн для велосипедов
- Маленький прицеп
- Большой прицеп





< Функция кронштейна для велосипедов

⚠ ВНИМАНИЕ

Опасность несчастного случая при ненадлежащем обращении с кронштейном для велосипедов

ВЕЛОСИПЕД МОЖЕТ ОТСОЕДИНИТЬСЯ ОТ АВТОМОБИЛЯ В СЛЕДУЮЩИХ СЛУЧАЯХ:

- Превышена допустимая несущая способность фаркопа.
- Велосипед используется ненадлежащим образом.
- Автомобиль закреплен на ножке сцепного шара под сцепным шаром.

ДЛЯ ВАШЕЙ БЕЗОПАСНОСТИ И БЕЗОПАСНОСТИ ДРУГИХ УЧАСТНИКОВ ДВИЖЕНИЯ СОБЛЮДАЙТЕ СЛЕДУЮЩЕЕ:

- Всегда соблюдайте допустимую несущую способность фаркопа.
- Всегда соблюдайте допустимую осевую нагрузку заднего моста тягача.
- Используйте кронштейн для велосипедов исключительно для транспортировки велосипедов.
- Всегда надлежащим образом закрепляйте велосипед посредством зажимов на сцепном шаре и, если возможно, дополнительно на направляющих пальцах ножки сцепного шара.
- Для транспортировки четырех велосипедов всегда используйте кронштейны с дополнительной опорой на направляющие пальцы ножки сцепного шара.
- Используйте только одобренные Mercedes-Benz кронштейны для велосипедов.

- Всегда также соблюдайте руководство по эксплуатации кронштейна для велосипедов.

! УКАЗАНИЕ

Повреждение или поломка фаркопа из-за неподходящего кронштейна для велосипедов или его неправильного использования

- ▶ Используйте только одобренные компанией Mercedes-Benz кронштейны для велосипедов в соответствии с приведенным ниже описанием.

! УКАЗАНИЕ

Повышенный риск нанесения материального ущерба из-за откинутой ножки сцепного шара

- ▶ При отсутствии подсоединенного прицепа или закрепленного кронштейна для велосипедов сложите ножку сцепного шара или переместите ее в нерабочее положение в случае оснащения фаркопом с электроприводом.





1 УКАЗАНИЕ

Потенциальное аннулирование разрешения на эксплуатацию вследствие установки фаркопов, не соответствующей закону

Установка, в том числе дополнительная, нескладного или несъемного фаркопа, который даже частично закрывает номерной знак или систему освещения, запрещена.

- ▶ Соблюдайте действующие законодательные предписания по установке фаркопов.

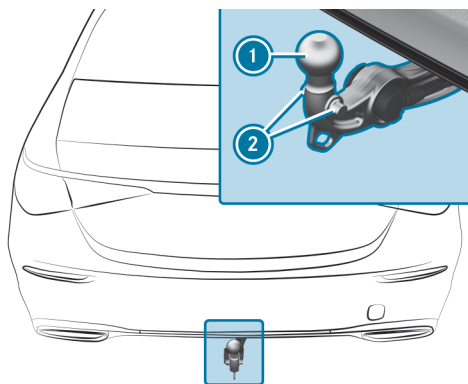

Фаркоп (пример с дополнительными направляющими пальцами)

В зависимости от модификации кронштейна для велосипедов, на нем можно перевозить разное количество велосипедов.

ВОЗМОЖНЫ СЛЕДУЮЩИЕ МОДИФИКАЦИИ КРОНШТЕЙНА ДЛЯ ВЕЛОСИПЕДОВ:

- При креплении путем фиксации на сцепном шаре ❶ максимальная несущая способность составляет 75 кг. Можно перевозить до трех велосипедов.

- При креплении на сцепном шаре ❶ и дополнительно на направляющих пальцах ❷ максимальная несущая способность составляет 100 кг. Можно перевозить до четырех велосипедов.

Максимальная несущая способность рассчитывается исходя из веса и загрузки кронштейна для велосипедов.

Соблюдайте указания относительно движения с грузом на крыше, с прицепом или при полностью загруженном автомобиле (→ стр. 400).

При использовании кронштейна для велосипедов отрегулируйте давление воздуха в шинах с учетом повышенной нагрузки на задний мост автомобиля. Дополнительную информацию о давлении воздуха в шинах можно найти в таблице давления воздуха в шинах (→ стр. 924).

УКАЗАНИЯ ПО ЗАГРУЗКЕ

Чем больше расстояние от центра тяжести груза до сцепного шара, тем больше нагрузка на фаркоп.

УЧИТЫВАЙТЕ СЛЕДУЮЩИЕ УКАЗАНИЯ:

- Тяжелые велосипеды следует закреплять как можно ближе к автомобилю.
- Груз на кронштейне для велосипедов всегда следует распределять как можно более симметрично относительно продольной оси автомобиля.

Перед погрузкой велосипедов на кронштейн Mercedes-Benz рекомендует снять с них все навесные детали, например, велосипедные корзины, детские кресла или аккумуляторы. Это позволит уменьшить аэродинамическое сопротивление и улучшить положение центра тяжести кронштейна для велосипедов.

Всегда закрепляйте велосипеды для предотвращения их соскальзывания и периодически проверяйте надежность их крепления.

Не используйте чехлы или другие защитные покрытия. Это может ухудшить ходовые характеристики автомобиля и задний обзор. Кроме того, повышается аэродинамическое сопротивление и, соответственно, нагрузка на фаркоп.

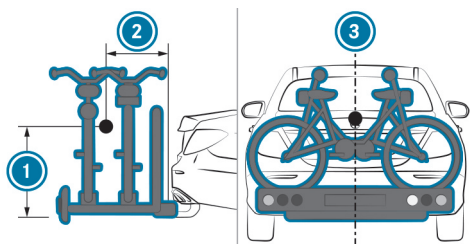

Распределение нагрузки на кронштейне для велосипедов

- ① Расстояние от центра тяжести груза до сцепного шара по высоте
- ② Расстояние от центра тяжести груза до сцепного шара в заднем направлении
- ③ Центр тяжести находится на центральной оси автомобиля.

При погрузке велосипедов на кронштейн для велосипедов учитывайте следующие данные.

ЗАГРУЗКА КРОНШТЕЙНА ДЛЯ ВЕЛОСИПЕДОВ

Крепление без дополнительных направляющих пальцев (макс. 3 велосипеда)

Полная масса кронштейна для велосипедов и груза до 75 кг

макс. расстояние ① 420 мм

макс. расстояние ② 300 мм

Крепление с дополнительными направляющими пальцами (макс. 4 велосипеда)

Полная масса кронштейна для велосипедов и груза до 100 кг

макс. расстояние ① 420 мм

макс. расстояние ② 400 мм

При перевозке четырех велосипедов или при общей массе от 75 кг до 100 кг следует использовать только кронштейн с дополнительным креплением к обоим направляющим пальцам фаркопа.





< Указания по буксировке автомобилей

Автомобиль не предназначен для использования буксировочных устройств, которые применяются, например, для буксировки автомобиля в качестве прицепа или буксировки на четырех колесах. Установка и использование буксировочных устройств могут привести к повреждению автомобиля. При буксировке исправного или неисправного автомобиля с применением буксировочных устройств не обеспечиваются надежные ходовые характеристики ни автомобиля-тягача, ни буксируемого автомобиля. Возможно влияние автопоезда во время движения.

СОБЛЮДАЙТЕ СЛЕДУЮЩИЕ УКАЗАНИЯ:

- допустимые методы буксировки (→ стр. 902)
- **Подключаемый гибрид:** допустимые методы буксировки (→ стр. 903)
- **Mercedes-AMG E PERFORMANCE:** допустимые методы буксировки (→ стр. 904)
- Указания по буксировке без отрыва передних и задних колес (→ стр. 78)





< Дисплей водителя

Данные интерактивный PDF функционирует как веб-сайт: для перехода непосредственно в нужное Вам место коснитесь экранной кнопки или щелкните по ней. Через панель навигации вверху слева Вы в любое время можете вернуться оттуда назад.

Указания относительно дисплея водителя



Функционирование измерителя мощности



Указания относительно стереодисплея водителя



Обзор индикаций состояния на дисплее водителя (автомобили Mercedes-AMG)



Неисправность дисплея водителя



Пользование дисплеем водителя



Меню на дисплее водителя



Проекционный дисплей



Автомобили с бортовой сетью 48 В







< Указания относительно дисплея водителя

ВНИМАНИЕ

Опасность аварии при неисправности дисплея водителя

Если дисплей водителя не работает или работает с ограничениями, то Вы не будете получать информацию, например, об ограничениях функций, скорости, текущем положении селектора АКП и состоянии электрического стояночного тормоза.

Это снижает эксплуатационную безопасность.

-  Немедленно остановите автомобиль в соответствии с ПДД в безопасном месте. Не продолжайте движение.
-  Обратитесь в специализированную мастерскую с квалифицированным персоналом.
-  Не буксируйте автомобиль, а обеспечьте его транспортировку.

При снижении эксплуатационной безопасности автомобиля немедленно остановите его в соответствии с дорожной ситуацией. Обратитесь в специализированную мастерскую с квалифицированным персоналом.



НА ДИСПЛЕЕ ВОДИТЕЛЯ ОТОБРАЖАЕТСЯ СЛЕДУЮЩАЯ ОСНОВНАЯ ИНФОРМАЦИЯ:

- Скорость и частота вращения двигателя
- Уровень топлива и температура охлаждающей жидкости
- Сигнальные и контрольные лампы

КРОМЕ ТОГО, В ВАШЕМ РАСПОРЯЖЕНИИ ИМЕЮТСЯ, В ЧАСТНОСТИ, СЛЕДУЮЩИЕ ФУНКЦИИ:

- Различные меню, например, [Вспомогательные сист.](#) и [Навигация](#)
- Индикации состояния систем помощи водителю
- Сообщения на дисплее
- Информация о скорости, [Расход](#) и [Запас хода](#)
- Измеритель мощности, а также уровень заряда высоковольтной аккумуляторной батареи
- Сигнальные и контрольные лампы

ПОДКЛЮЧАЕМЫЕ ГИБРИДЫ ДОПОЛНИТЕЛЬНО ОСНАЩЕНЫ СЛЕДУЮЩИМИ СИГНАЛЬНЫМИ И КОНТРОЛЬНЫМИ ЛАМПАМИ:

- -  Привод активирован
- -  «Уберите ногу с педали газа» (→ стр. 413)

В некоторых меню можно индивидуально настраивать контент и изменять настройки (→ стр. 605).





< Указания относительно стереодисплея водителя

⚠ **ВНИМАНИЕ**

Опасность аварии при выходе из строя дисплея водителя

При выходе из строя или неисправности дисплея водителя Вы не узнаете о функциональных ограничениях важных для обеспечения безопасности систем. Это может отрицательно повлиять на эксплуатационную безопасность.

- ▶ Немедленно остановите автомобиль с учетом дорожной ситуации, не создавая помех для дорожного движения, и оповестите об этом специализированную мастерскую с квалифицированным персоналом.

3D-дисплей водителя обеспечивает пространственное отображение контента дисплея водителя. Условием является фиксация водителя камерой наблюдения за водителем.

В СЛЕДУЮЩИХ СИТУАЦИЯХ СИСТЕМА МОЖЕТ ФУНКЦИОНИРОВАТЬ ОГРАНИЧЕННО ИЛИ НЕ РАБОТАТЬ ВООБЩЕ:

- Камера наблюдения за водителем выключена или не работает.
- Водитель находится вне области захвата камеры наблюдения за водителем.
- Условия эксплуатации не выполнены, например, при слишком низкой или слишком высокой температуре наружного воздуха.







< Неисправность дисплея водителя

ВНИМАНИЕ

Опасность аварии при неисправности дисплея водителя

Если дисплей водителя не работает или работает с ограничениями, то Вы не будете получать информацию, например, об ограничениях функций, скорости, текущем положении селектора АКП и состоянии электрического стояночного тормоза.

Это снижает эксплуатационную безопасность.

-  Немедленно остановите автомобиль в соответствии с ПДД в безопасном месте. Не продолжайте движение.
-  Обратитесь в специализированную мастерскую с квалифицированным персоналом.
-  Не буксируйте автомобиль, а обеспечьте его транспортировку.

Обнаружение неисправности дисплея водителя









НЕИСПРАВНОСТЬ ДИСПЛЕЯ ВОДИТЕЛЯ МОЖНО РАСПОЗНАТЬ ПО СЛЕДУЮЩИМ ПРОЯВЛЕНИЯМ:

- При включении автомобиля дисплей водителя остается черным и на нем не отображается никакая информация.
- Дисплей водителя перезапускается.
- Контент не изменяется.

- Больше не отображаются никакие значения, например, скорость. Кроме того, на дисплее отображаются различные сигнальные и контрольные лампы.

Действия в случае неисправности дисплея водителя

Если дисплей водителя не работает или работает с ограничениями, немедленно остановите автомобиль в соответствии с ПДД в безопасном месте. Рекомендуется выполнить следующие действия:

-  Остановите автомобиль в соответствии с ПДД.
-  В неподвижном автомобиле продолжайте нажимать на педаль тормоза.
-  Нажмите на кнопку **P** на селекторе АКП DIRECT SELECT.
-  Задействуйте стояночный тормоз.
-  Медленно отпустите педаль тормоза и убедитесь, что автомобиль защищен от откатывания.
-  Нажмите и удерживайте кнопку пуска/выключения двигателя Start/Stop (→ стр. 466) один раз в течение примерно 3 секунд, чтобы отключить привод.
-  Немедленно обратитесь в специализированную мастерскую с квалифицированным персоналом.
-  Не буксируйте автомобиль, а обеспечьте его транспортировку.





ⓘ Соблюдайте также дополнительные указания по остановке автомобиля (→ стр. 466) и по его транспортировке (→ стр. 906).





< Пользование дисплеем водителя

⚠ ВНИМАНИЕ

Опасность отвлечения внимания из-за информационных систем и устройств связи

Пользование интегрированными в автомобиль информационными системами и устройствами связи во время движения может отвлекать Вас от дорожной ситуации. Кроме того, Вы можете потерять контроль над автомобилем.

- ▶ Пользуйтесь этими устройствами только в том случае, если это позволяет дорожная ситуация.
- ▶ Если это невозможно, остановитесь в соответствии с ПДД и выполните ввод данных в остановленном автомобиле.

При пользовании дисплеем водителя соблюдайте законодательные нормы страны, в которой Вы в данный момент находитесь.

ПРОКРУТКА СТРОКИ МЕНЮ

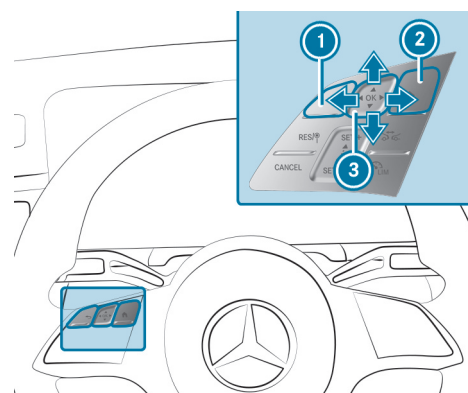

- ① Кнопка возврата
- ② Кнопка главного меню
- ③ Сенсорное управление

Управление контентом дисплея водителя осуществляется с помощью элементов управления, расположенных на левой стороне рулевого колеса. Навигация по контенту осуществляется движением пальцем по сенсорному управлению ③ в вертикальном или горизонтальном направлении. Подтверждение выбора осуществляется нажатием на сенсорное управление.

- ⓘ Для лучшего взаимодействия касайтесь сенсорного управления ③ по возможности кончиком большого пальца. Кроме того, на центральном дисплее можно настроить чувствительность сенсорного управления (→ стр. 646).





- ▶ Коротко нажмите на кнопку вызова главного меню ②.
- ▶ Проведите пальцем по сенсорному управлению ③ влево или вправо и выберите меню.
- ▶ **Подтверждение:** нажмите на сенсорное управление ③.

По следующей ссылке можно посмотреть анимационный ролик на эту тему:





< Меню на дисплее водителя

Указания по меню на дисплее водителя

⚠ ВНИМАНИЕ

Опасность отвлечения внимания из-за информационных систем и устройств связи

Пользование интегрированными в автомобиль информационными системами и устройствами связи во время движения может отвлекать Вас от дорожной ситуации. Кроме того, Вы можете потерять контроль над автомобилем.

- ▶ Пользуйтесь этими устройствами только в том случае, если это позволяет дорожная ситуация.
- ▶ Если это невозможно, остановитесь в соответствии с ПДД и выполните ввод данных в остановленном автомобиле.

При пользовании дисплеем водителя соблюдайте законодательные нормы страны, в которой Вы в данный момент находитесь.

В СТРОКЕ МЕНЮ НА ДИСПЛЕЕ ВОДИТЕЛЯ МОЖНО ВЫЗВАТЬ СЛЕДУЮЩИЕ МЕНЮ:

- Спокойный
- Спортивный
- Эксклюзивный
- Классический
- Навигация
- Вспомогат.сист.

- [Сервис](#)
- Автомобили Mercedes-AMG: [TRACK PACE](#)

В некоторых из этих меню можно выбрать различную информацию для контента дисплея в центральной части.

В большинстве меню при выборе пункта [Опции](#) можно дополнительно настроить содержимое дисплея конкретного меню.

По следующей ссылке можно посмотреть анимационный ролик на эту тему:





Вызов меню на дисплее водителя и пользование ими

ВЫЗОВ МЕНЮ НА ДИСПЛЕЕ ВОДИТЕЛЯ

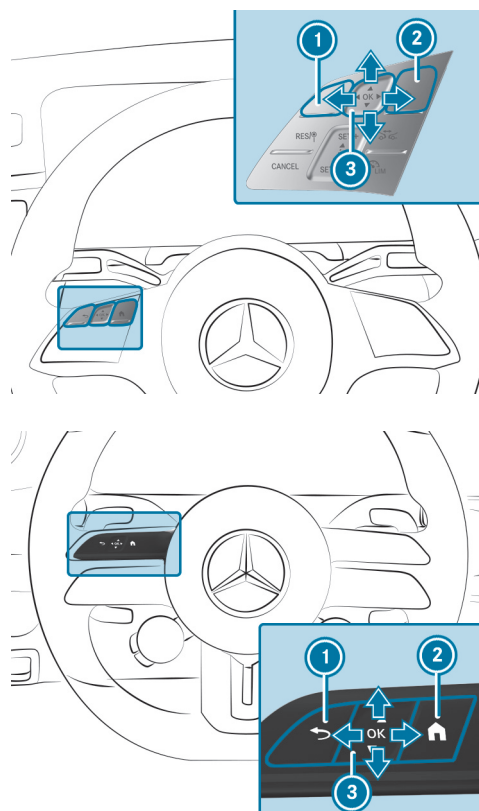

Автомобили Mercedes-AMG

- ① Кнопка возврата
- ② Кнопка главного меню
- ③ Сенсорное управление

- ▶ Нажмите на кнопку главного меню ② на рулевом колесе. Строка меню отображается в нижней области дисплея водителя.



- ▶ Проведите пальцем влево или вправо по сенсорному управлению ③ и в строке меню выберите меню (например, меню **Классический**).
- ▶ **Подтверждение:** нажмите на сенсорное управление ③.

ВЫЗОВ ПОДМЕНЮ ОПЦИИ ИЛИ ВЫХОД ИЗ НЕГО

- ▶ **Вызов:** нажмите на сенсорное управление ③.
- ▶ **Выход:** нажмите на кнопку возврата ①.

ПРОКРУТКА КОНТЕНТОВ ДИСПЛЕЯ ИЛИ СПИСКОВ

- ▶ Проведите пальцем по сенсорному управлению ③ по горизонтали или вертикали.

 В некоторых меню у правого края центрального поля индикации появляется символ индекса, указывающий, где находится информация.

ПРЕДВАРИТЕЛЬНАЯ НАСТРОЙКА ДИСПЛЕЯ

Вы можете предварительно настроить индивидуально заданную информацию меню и тем самым определить ее в качестве стандартной индикации.



- ▶ Удерживайте сенсорное управление ③ нажатым до тех пор, пока отображаемый столбчатый индикатор не заполнится полностью.
Ответьте на вопрос **Установить прямой переход?** следующим образом:
- ▶ Проведите пальцем по сенсорному управлению ③ влево и выберите **Да**.
- ▶ **Подтверждение:** нажмите на сенсорное управление ③.
- ▶ **Отображение настроек по умолчанию:** на самом верхнем уровне меню нажмите на кнопку возврата ①.

❗ При нажатии на кнопку возврата ① в стандартной индикации открывается предыдущее меню.

СБРОС ЗНАЧЕНИЙ

- ▶ **Вызов подменю «Опции»:** нажмите на сенсорное управление ③.
- ▶ Выберите **Да**.
- ▶ **Подтверждение:** нажмите на сенсорное управление ③.

Вызов меню «Классический», «Эксклюзивный» или «Спокойный»

Дисплей водителя:



ВЫБЕРИТЕ КОНТЕНТ ДИСПЛЕЯ ПОСРЕДИНЕ

В меню **Классический** или **Эксклюзивный** показано разделение дисплея водителя на спидометр и тахометр. Область между ними может заполняться различной информацией.

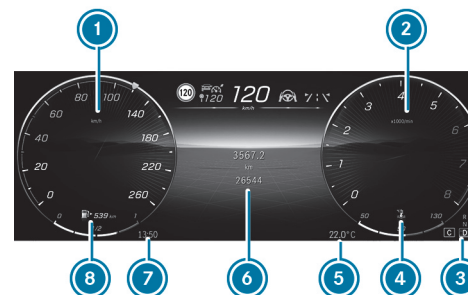

- ① Спидометр
- ② Тахометр или измеритель мощности
- ③ Положение АКП
- ④ Индикация температуры охлаждающей жидкости
- ⑤ Температура наружного воздуха
- ⑥ Центральная область контента дисплея в меню **Классический** (пример: разовый пробег)
- ⑦ Время
- ⑧ Уровень топлива и индикация расположения крышки горловины топливного бака

▶ Вызовите меню **Классический** или меню **Эксклюзивный** в строке меню на дисплее водителя.

▶ **Выбор контента дисплея:** проведите пальцем вверх или вниз по сенсорному управлению и выберите контент дисплея.

В ЦЕНТРЕ ⑥ ДИСПЛЕЯ МОЖЕТ ОТОБРАЖАТЬСЯ СЛЕДУЮЩАЯ ИНФОРМАЦИЯ:

- Разовый и общий пробег
- Маршрутный компьютер **После старта** и **После сброса**
- Пройденное в электрическом режиме расстояние и время в пути
- Индикация ECO



- Запас хода
- [Расход](#)
- Система ATTENTION ASSIST
- [Аудио](#)
- [Навигация](#)

i При выборе навигации для контента дисплея в центральной части отображаются указания навигационной системы, которые различаются в зависимости от дорожной ситуации.

i При выборе информации в содержимом дисплея в центральной части и переходе в другое меню выбранная информация будет принята.



Маршрутный компьютер (пример)

i Доля пробега на электротяге (пробег на электротяге от общего пробега)

ИНФОРМАЦИЯ О ЗАПАСЕ ХОДА

- Фактический запас хода может отличаться от отображаемого значения. При расчете запаса хода также учитывается предыдущий стиль вождения.
- Такие факторы, как, например, температура наружного воздуха или настройки системы отопления, вентиляции и кондиционирования, оказывают непосредственное влияние на запас хода.

- При включенных функциях навигации или маятникового маршрута запас хода рассчитывается с учетом дополнительной информации о предстоящем участке пути.

ИНФОРМАЦИЯ О РАСХОДЕ ЭЛЕКТРОЭНЕРГИИ

- В показателях расхода [После старта](#) и [После сброса](#) учитываются все активные потребители электроэнергии на момент готовности системы привода к запуску **READY**.

ИНФОРМАЦИЯ О ПРОБЕГЕ НА ЭЛЕКТРОТЯГЕ

- Для определения доли пробега на электротяге учитывается исключительно пробег, выполненный при следующих условиях:
 - Двигатель внутреннего сгорания выключен.
 - Активен режим движения Electric или Hybrid.
 - Высоковольтная аккумуляторная батарея заряжена.

Пробег на электротяге, выполненный в режиме движения Battery Level или при разряженной высоковольтной аккумуляторной батарее, как доля пробега на электротяге не учитывается.

i Для увеличения доли пробега на электротяге следует как можно чаще заряжать высоковольтную батарею на соответствующем зарядном устройстве.

ВЫБОР РАДИОСТАНЦИИ ИЛИ КОМПОЗИЦИИ В СПИСКЕ РАДИОСТАНЦИЙ ИЛИ КОМПОЗИЦИЙ

В контенте дисплея в центральной части с аудиоинформацией можно выбирать радиостанции или композиции в списке радиостанций или композиций.



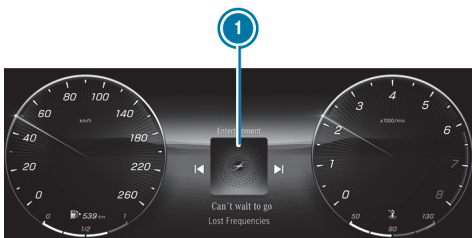

ПРИ ЭТОМ В МУЛЬТИМЕДИЙНОЙ СИСТЕМЕ MBUX НАСТРАИВАЕТСЯ СЛЕДУЮЩЕЕ:

- Конфигурация списка радиостанций или композиций
- Переключение между источниками мультимедиа
- Настройка диапазона частот



 Список композиций в содержимом дисплея в центральной части (пример)

- ▶ **Смена радиостанции или композиции:** проведите пальцем влево или вправо по сенсорному управлению и выберите радиостанцию или композицию в списке радиостанций или композиций .

 Если Вы не выберете что-то сразу после открытия списка радиостанций или композиций , индикация снова переключается на уже выбранную радиостанцию или композицию.

 То, какая радиостанция или композиция отображается при повторном запуске двигателя автомобиля, зависит от пользовательского профиля, который использовался в предыдущей поездке.

В ПОДМЕНЮ ОПЦИИ МОГУТ БЫТЬ ДОСТУПНЫ, НАПРИМЕР, СЛЕДУЮЩИЕ ФУНКЦИИ:

- Навигация: выбор и установка масштаба, ведения к цели и настроек карты
- Сброс разового пробега
- Сброс маршрутного компьютера [После старта](#)
- Сброс маршрутного компьютера [После сброса](#)
- Сброс значений индикации ECO

ИЗМЕНЕНИЕ НАСТРОЙКИ ЦВЕТА В МЕНЮ СПОКОЙНЫЙ

- ▶ Вызовите меню [Спокойный](#) из строки меню на дисплее водителя.
- ▶ **Вызов списка цветов:** Нажмите на сенсорное управление. В меню [Спокойный](#) отображается список цветов.
- ▶ **Выбор настройки цвета:** проведите пальцем вверх или вниз по сенсорному управлению и выберите настройку цвета.

 Если Вы не выберете что-то сразу после открытия списка цветов, индикация снова переключится на стандартный вид меню [Спокойный](#).

- ▶ **Выход из списка цветов:** нажмите на кнопку возврата .

 В зависимости от комплектации выбранная настройка цвета применяется для светодиодной подсветки салона и мультимедийной системы MBUX. При выборе меню [Спокойный](#) на дисплее водителя дополнительно сокращается количество информации в мультимедийной системе MBUX.





Вызов меню «Классический» или «Спокойный» (автомобили Mercedes-AMG)

Дисплей водителя:



ВЫБЕРИТЕ КОНТЕНТ ДИСПЛЕЯ ПОСРЕДИНЕ

В меню **Классический** показано разделение дисплея водителя на спидометр и тахометр. Область между ними может заполняться различной информацией.

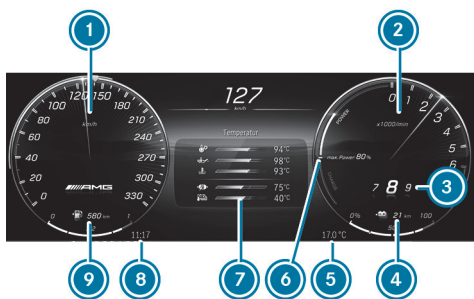

Изображение автомобиля с технологией EQ (пример)

- ① Спидометр
- ② Тахометр
- ③ Индикация передач
- ④ Уровень заряда высоковольтной аккумуляторной батареи
- ⑤ Температура наружного воздуха
- ⑥ Индикация рекуперации и индикация поддержки электропривода
- ⑦ Контент дисплея в центральной части (пример: температура)
- ⑧ Время
- ⑨ Уровень топлива и индикация расположения крышки горловины топливного бака

▶ Вызовите меню **Классический** из строки меню на дисплее водителя.

▶ **Выбор контента дисплея:** проведите пальцем вверх или вниз по сенсорному управлению и выберите контент дисплея.

В ЦЕНТРАЛЬНОЙ ЧАСТИ ДИСПЛЕЯ МОЖЕТ ОТОБРАЖАТЬСЯ СЛЕДУЮЩАЯ ИНФОРМАЦИЯ:

- Разовый и общий пробег
- Маршрутный компьютер **После старта** и **После сброса**
- Индикация ECO
- **Расход**
- Система ATTENTION ASSIST
- **Аудио**
- **Навигация**
- **Автомобили с технологией EQ:** температура (трансмиссионного масла, моторного масла, охлаждающей жидкости, высоковольтной аккумуляторной батареи и высоковольтного двигателя)
- Настройка (привода, системы AMG DYNAMICS, ходовой части и звука)
- Данные двигателя (текущая мощность и текущий крутящий момент)

 В зависимости от комплектации автомобиля отображается специальная индикация AMG для температуры, настроек и данных двигателя. Настройки контента дисплея можно выполнять с помощью кнопок на мультимедийном рулевом колесе или с помощью мультимедийной системы MBUX (→ стр. 423).

ВЫБОР РАДИОСТАНЦИИ ИЛИ КОМПОЗИЦИИ В СПИСКЕ РАДИОСТАНЦИЙ ИЛИ КОМПОЗИЦИЙ

В контенте дисплея в центральной части с аудиоинформацией можно сменить радиостанцию или композицию в списке радиостанций или композиций.



ПРИ ЭТОМ В МУЛЬТИМЕДИЙНОЙ СИСТЕМЕ MBUX НАСТРАИВАЕТСЯ СЛЕДУЮЩЕЕ:

- Конфигурация списка радиостанций или композиций
- Переключение между источниками мультимедиа
- Настройка диапазона частот



i Радиостанция в контенте дисплея в центральной части (пример)

- ▶ **Смена радиостанции или композиции:** проведите пальцем влево или вправо по сенсорному управлению и выберите радиостанцию или композицию в списке радиостанций или композиций.

i Если Вы не выберете что-то сразу после открытия списка радиостанций или композиций, индикация снова переключается на уже выбранную радиостанцию или композицию.

i То, какая радиостанция или композиция отображается при повторном запуске двигателя автомобиля, зависит от профиля пользователя, который использовался в предыдущей поездке.

В ПОДМЕНЮ ОПЦИИ МОГУТ БЫТЬ ДОСТУПНЫ, НАПРИМЕР, СЛЕДУЮЩИЕ ФУНКЦИИ:

- Навигация: выбор и установка масштаба, ведения к цели и настроек карты

- Сброс разового пробега
- Сброс маршрутного компьютера [После старта](#)
- Сброс маршрутного компьютера [После сброса](#)
- Сброс значений индикации ECO

ИЗМЕНЕНИЕ НАСТРОЙКИ ЦВЕТА В МЕНЮ СПОКОЙНЫЙ

- ▶ Вызовите меню [Спокойный](#) из строки меню на дисплее водителя.

- ▶ **Вызов списка цветов:** Нажмите на сенсорное управление. В меню [Спокойный](#) отображается список цветов.

- ▶ **Выбор настройки цвета:** проведите пальцем вверх или вниз по сенсорному управлению и измените настройку цвета.

i Если Вы не выберете что-то сразу после открытия списка цветов, индикация снова переключится на стандартный вид меню [Спокойный](#).

- ▶ **Выход из списка цветов:** нажмите на кнопку возврата .

i В зависимости от комплектации выбранная настройка цвета применяется для светодиодной подсветки салона и мультимедийной системы MBUX. При выборе меню [Спокойный](#) на дисплее водителя дополнительно сокращается количество информации в мультимедийной системе MBUX.

Вызов меню «Сервисное обслуживание»

Дисплей водителя:



В меню [Сервис](#) представлено текущее состояние автомобиля.





- ▶ **Вызов меню:** Нажмите на сенсорное управление.

В МЕНЮ **СЕРВИС** ДОСТУПЕН СЛЕДУЮЩИЙ КОНТЕНТ ДИСПЛЕЯ (В ЗАВИСИМОСТИ ОТ КОМПЛЕКТАЦИИ):

- Информация о количестве сообщений в памяти сообщений
- **AdBlue:** AdBlue®, запас хода и уровень заполнения бака
- **Давление воздуха в шинах:**
 - Повторное включение предупреждения о падении давления воздуха в шинах (→ стр. 927)
 - Проверка давления воздуха в шинах при помощи системы контроля давления в шинах (→ стр. 925)
 - Перезапуск системы контроля давления в шинах (→ стр. 926)
- **ASSYST PLUS:** вызов информации о сроке проведения ТО (→ стр. 858)
- **Уров.мот.масла:** проверка уровня моторного масла (→ стр. 46)
- Индикация охлаждающей жидкости
- Индикация температуры (трансмиссионного масла, моторного масла, охлаждающей жидкости, высоковольтной аккумуляторной батареи и высоковольтного двигателя)

В ПОДМЕНЮ **ОПЦИИ** ДОСТУПНЫ СЛЕДУЮЩИЕ ФУНКЦИИ:

- Давление воздуха в шинах (→ стр. 925)
- Память сообщений (→ стр. 1046)

Вызов меню «Вспомогательные системы»

Дисплей водителя:



Вспомогат.сист.

В меню «Вспомогательные системы» отображаются различные вспомогательные системы и указания навигационной системы.

- ▶ **Вызов меню:** На дисплее водителя выберите **Вспомогат.сист.**

- ▶ Нажмите сенсорную кнопку Touch-Control.



Индикация активной системы поддержания дистанции DISTRONIC в режиме отображения графики сближения (пример)

В ЗАВИСИМОСТИ ОТ ДОРОЖНОЙ СИТУАЦИИ МОГУТ РАЗЛИЧАТЬСЯ СЛЕДУЮЩИЕ ИНДИКАЦИИ:

- указания навигационной системы в левом поле индикации
- вид светофора в правом поле индикации
- отображение вспомогательных систем
- степень детализации в режиме отображения графики сближения

В РЕЖИМЕ ОТОБРАЖЕНИЯ ГРАФИКИ СБЛИЖЕНИЯ ДОСТУПНЫ СЛЕДУЮЩИЕ ИНДИКАЦИИ СОСТОЯНИЯ:

- Зеленый: функция распознавания пешеходов активна
- Серый: функция распознавания пешеходов включена
- Зеленые радарные волны рядом с автомобилем: активная система контроля «слепых» зон включена и готова к работе
- Серые радарные волны рядом с автомобилем: активная система контроля «слепых» зон включена, но не готова к работе





ОТОБРАЖЕНИЕ ГРАФИКИ СБЛИЖЕНИЯ ИЗМЕНЯЕТСЯ В СООТВЕТСТВИИ СО СЛЕДУЮЩИМИ СИТУАЦИЯМИ:

- Количество распознанных полос движения
- Маневр при движении, например, смена полосы движения
- Распознанные участники дорожного движения

❗ За исключением участников дорожного движения, в режиме отображения графики сближения не отображаются никакие другие распознанные препятствия.

В ПОДМЕНЮ ОПЦИИ ДОСТУПНЫ СЛЕДУЮЩИЕ ФУНКЦИИ:

- Запуск ведения к цели
- При активном ведении к цели: завершение ведения к цели
- Вызов последних целей и элементов избранного
- Запуск нового ведения к одной из последних целей
- Запуск нового ведения к цели к одному из элементов избранного

Вызов меню «Спортивный» (автомобили Mercedes-AMG)

Условия

- Только для автомобилей Mercedes-AMG.

Дисплей водителя:

➡ Спортивный

В меню **Спортивный** предоставлена информация о данных двигателя автомобиля.

❗ Если в строке меню дисплея водителя вызвать меню **Спортивный**, то настройка цвета меню автоматически применяется для мультимедийной системы MBUX.

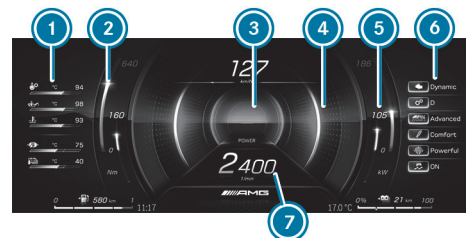

- 1 Температура (редуктора, моторного масла, охлаждающей жидкости, высоковольтного двигателя и высоковольтной аккумуляторной батареи)
- 2 Текущий крутящий момент (двигатель внутреннего сгорания и электродвигатель)
- 3 Индикация поддержки электропривода и индикация рекуперации
- 4 Частота вращения двигателя (столбчатый индикатор)
- 5 Текущая запрошенная мощность (двигатель внутреннего сгорания и электродвигатель)
- 6 Настройка (привода, системы AMG DYNAMICS, ходовой части, звука и системы ESP®)
- 7 Частота вращения двигателя

- ▶ Нажмите на кнопку главного меню на рулевом колесе.
- ▶ Проведите пальцем влево или вправо по сенсорному управлению и в строке меню дисплея водителя выберите меню **Спортивный**.
- ▶ **Вызов меню:** Нажмите на сенсорное управление.

❗ Настройка привода в меню Setup возможна только в режиме движения Individual .



- i** В зависимости от комплектации автомобиля отображается специальная индикация AMG для температуры, настроек и данных двигателя. Настройки содержимого дисплея можно выполнять с помощью кнопок на мультифункциональном рулевом колесе или с помощью мультимедийной системы MBUX (→ стр. 423). Систему ESP® можно включать или выключать с помощью кнопок на мультифункциональном рулевом колесе или с помощью мультимедийной системы MBUX (→ стр. 489).

Вызов меню «Спортивный» (автомобили с технологией EQ)

Дисплей водителя:



В меню **Спортивный** дополнительно предоставляется информация о мощности привода, а также рекуперирующей мощности автомобиля.

- i** Если в строке меню дисплея водителя вызвать меню **Спортивный**, то настройка цвета меню автоматически применяется для мультимедийной системы MBUX.

▶ Вызов меню: Нажмите на сенсорное управление.

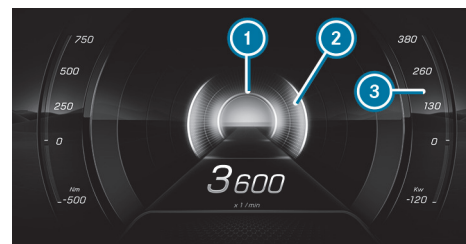

- 1 Область индикации рекуперирующей мощности (рекуперации)
- 2 Область индикации мощности привода
- 3 Дополнительная область индикации мощности привода

Вызов меню Supersport (автомобили Mercedes-AMG)

Условия

- Только для автомобилей Mercedes-AMG.





Дисплей водителя:



ВЫБЕРИТЕ КОНТЕНТ ДИСПЛЕЯ ПОСРЕДИНЕ



- ① Текущий крутящий момент и индикация рекуперации
- ② Центральная область контента дисплея (пример: индикация передач и индикация поддержки электропривода)
- ③ Текущая мощность и индикация рекуперации

- ▶ Нажмите на кнопку главного меню  на рулевом колесе.
- ▶ Проведите пальцем влево или вправо по сенсорному управлению и вызовите меню **Supersport** в строке меню на дисплее водителя.
- ▶ **Выбор контента дисплея:** Проведите пальцем вверх или вниз по сенсорному управлению.

❗ Индикации ① и ③ различаются в зависимости от содержимого дисплея в центральной части.

СОДЕРЖИМОЕ ДИСПЛЕЯ В ЦЕНТРАЛЬНОЙ ЧАСТИ ПОКАЗЫВАЕТ СЛЕДУЮЩУЮ ИНФОРМАЦИЮ:

- Индикация положения КП
- **Подключаемые гибриды:** индикация температуры (трансмиссионного масла, моторного масла, охлаждающей жидкости, высоковольтной аккумуляторной батареи и высоковольтного двигателя)

- Настройка (привода, системы AMG DYNAMICS, ходовой части и звука)
- Перегрузка G-Force
- Разовый и общий пробег
- Пробег **После старта** и **После сброса**
- Расход
- Аудио
- Навигация

❗ В зависимости от комплектации автомобиля отображается специальная индикация AMG для температуры, настроек и данных двигателя. Настройки содержимого дисплея можно выполнять с помощью кнопок на мультифункциональном рулевом колесе или с помощью мультимедийной системы MBUX (→ стр. 423).

Вызов меню Track Pace

Условия

- Только для автомобилей Mercedes-AMG.

Дисплей водителя:



Функция Track Pace предусмотрена для использования только на закрытых гоночных трассах. Не используйте данную функцию на дорогах общего пользования и скорректируйте свой стиль вождения в соответствии со своими способностями и условиями окружающей среды.

В МЕНЮ TRACK PACE ОТОБРАЖАЮТСЯ СЛЕДУЮЩИЕ ОПЦИИ:

- Акселерометр
- Выбранный участок гоночной трассы





- Процессы торможения и разгона
- Выбранная в данный момент передача



Индикации в меню Track Pace (пример)

- 1 Акселерометр
- 2 Центральная область контента дисплея (пример: индикация передач и индикация поддержки электропривода)
- 3 Индикация телеметрии (пример: выбранный участок гоночной трассы)

- ▶ Нажмите на кнопку главного меню на рулевом колесе.
- ▶ Проведите пальцем влево или вправо по сенсорному управлению и в строке меню дисплея водителя выберите меню **TRACK PACE**.
- ▶ **Вызов меню:** Нажмите на сенсорное управление.

КОНТЕНТЫ ДИСПЛЕЯ МЕНЮ TRACK PACE ПРИВОДЯТСЯ В СООТВЕТСТВИИ С ВЫБРАННЫМИ НАСТРОЙКАМИ НА ЦЕНТРАЛЬНОМ ДИСПЛЕЕ:

- Индикация положения КП
- Индикация поддержки электропривода
- Индикация рекуперированной мощности
- Акселерометр
- Зоны торможения
- Процессы разгона
- Четверть мили
- Выбранный на центральном дисплее участок гоночной трассы

- Текущая гонка
- Запись прохождения участков гоночной трассы

Акселерометр показывает силы, которые во время движения воздействуют в продольном и поперечном направлениях на находящихся в автомобиле людей. Максимальные значения выделяются в системе координат красным цветом.

Вызов меню навигации

Дисплей водителя:



В меню **Навигация** отображается соответствующая карта с указаниями навигационной системы.

- ▶ **Вызов меню:** Нажмите на сенсорное управление.

ИЗМЕНЕНИЕ МАСШТАБА ВЫБРАННОГО ВИДА КАРТЫ





- 1 Расстояние до места выполнения маневра при движении
- 2 Дорога, на которую Вы попадаете после выполнения маневра при движении
- 3 Индикация дорожного события
- 4 Текущий выбранный маршрут
- 5 Индикация текущего местоположения автомобиля
- 6 Символ маневра при движении
- 7 Рекомендуемая полоса движения (белая)



- 8 Нерекондуемая полоса движения (серая)
- 9 Текущая полоса движения

 Степень детализации указаний навигационной системы в левом поле индикации может варьироваться.

 **Увеличение или уменьшение масштаба непосредственно на карте:** проведите пальцем вверх или вниз по сенсорному управлению.

 Если Вы ничего не делаете в режиме автоматического изменения масштаба, то система через некоторое время вернется к масштабу карты уже выбранного вида карты. Масштаб карты можно настроить на постоянной основе в мультимедийной системе MBUX (→ стр. 738).

В ПОДМЕНЮ **ОПЦИИ** ДОСТУПНЫ СЛЕДУЮЩИЕ ФУНКЦИИ:

- При активном ведении к цели: завершение ведения к цели
- Выбор ведения к цели
- [Установки карты](#)

 По завершении текущего ведения к цели в меню [Навигация](#) на дисплее водителя ведение к цели в мультимедийной системе MBUX также завершается.

В подменю [Опции](#) в категориях [Цели](#) и [Установки карты](#) можно использовать другие функции.

В КАТЕГОРИИ **ЦЕЛИ** МОЖНО ИСПОЛЬЗОВАТЬ СЛЕДУЮЩИЕ ФУНКЦИИ:

- Вызов последних целей и элементов избранного

- Запуск нового ведения к цели к одному из элементов избранного

 В разделе [Избранное](#) отображаются оба варианта [Работа](#) и [Дом](#) даже в том случае, если не указан ни один адрес.

В КАТЕГОРИИ **УСТАНОВКИ КАРТЫ** МОЖНО ИСПОЛЬЗОВАТЬ СЛЕДУЮЩИЕ ФУНКЦИИ:

- Включение функции автоматического изменения масштаба
- Настройка вида карты, вида со спутника и обзора маршрута

В МЕНЮ **НАВИГАЦИЯ** ДОСТУПНЫ СЛЕДУЮЩИЕ ВИДЫ КАРТЫ:

- весь маршрут
- в направлении движения в 2D
- с ориентацией на север в 2D
- 3D-карта





< Проекционный дисплей

Функционирование проекционного дисплея

На проекционном дисплее, например, в поле зрения водителя, могут отображаться различные контенты.

В СТРОКЕ МЕНЮ ПРОЕКЦИОННОГО ДИСПЛЕЯ МОЖНО ВЫБИРАТЬ РАЗЛИЧНЫЙ КОНТЕКСТ, НАПРИМЕР:

- минимальный
- Спортивный
- Стандартный режим
- Дополненная реальность
- Настройки
- Включение/выключение проекционного дисплея

ИНФОРМАЦИЯ, ОТОБРАЖАЕМАЯ НА ПРОЕКЦИОННОМ ДИСПЛЕЕ С НАВИГАЦИЕЙ (6x2°)

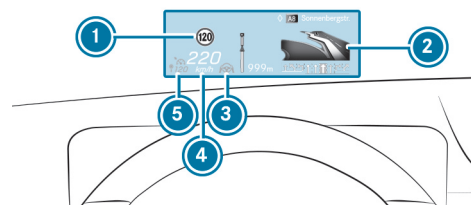

- ① Распознанные указания и дорожные знаки
- ② Указания навигации (расстояние до места совершения следующего события на участке маршрута)
- ③ Статус активной системы помощи в рулевом управлении
- ④ Текущая скорость движения
- ⑤ Скорость, установленная в системе помощи водителю (например, в активной системе поддержания дистанции DISTRONIC)





ПРОЕКЦИОННЫЙ ДИСПЛЕЙ С НАВИГАЦИЕЙ И ДОПОЛНЕННОЙ РЕАЛЬНОСТЬЮ (10X5°)

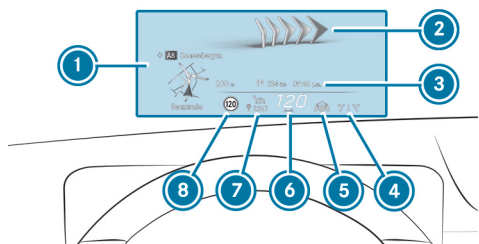

- ① Указания навигации
- ② Указания навигации с дополненной реальностью
- ③ Индикации состояния навигации, например, оставшееся расстояние до цели поездки, предположительное время прибытия
- ④ Состояние активной системы удержания полосы движения
- ⑤ Статус активной системы помощи в рулевом управлении
- ⑥ Текущая скорость движения
- ⑦ Скорость, установленная в системе помощи водителю (например, в активной системе поддержания дистанции DISTRONIC)
- ⑧ Распознанный дорожный знак (система распознавания дорожных знаков)

Если Вам звонят, то на проекционном дисплее и дисплее водителя появляется сообщение  [Ожидающий вызов](#).

СИСТЕМНЫЕ ПРЕДЕЛЫ

НА ВИДИМОСТЬ ОСОБЕННО ВЛИЯЮТ СЛЕДУЮЩИЕ УСЛОВИЯ:

- положение сиденья
- настройка положения изображения
- условия освещенности
- мокрое дорожное полотно
- предметы на крышке дисплея
- поляризация солнцезащитных очков

По следующей ссылке можно посмотреть анимационный ролик на эту тему:

Функционирование проекционного дисплея с дополненной реальностью

⚠ ВНИМАНИЕ

Опасность аварии и получения травмы из-за неточного расположения дополнительной информации

Дополнительная информация с отображением дополненной реальности может быть неточной и не может заменить наблюдение за реальной дорожной ситуацией и ее оценку.

- ▶ Постоянно держите в поле зрения реальную дорожную ситуацию при выполнении всех маневров движения.

- ⓘ Функция дополненной реальности доступна только в сочетании с проекционным дисплеем 10x5°.

НА ПРОЕКЦИОННОМ ДИСПЛЕЕ С ДОПОЛНЕННОЙ РЕАЛЬНОСТЬЮ В ПОЛЕ ЗРЕНИЯ ВОДИТЕЛЯ ОТОБРАЖАЕТСЯ, НАПРИМЕР, СЛЕДУЮЩАЯ ИНФОРМАЦИЯ:

- информация и визуализация навигационной системы
- информация и визуализация вспомогательных систем, например активной системы поддержания дистанции DISTRONIC
- информация из соответствующих меню дисплея водителя



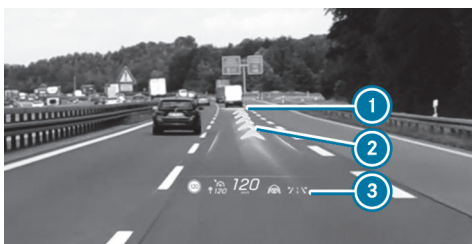

Проекционный дисплей с дополненной реальностью (пример)

- ① Обозначение распознанного движущегося впереди автомобиля (активная система поддержания дистанции DISTRONIC)
- ② Стрелки маневров при движении, указывающие направление участка маршрута (навигация)
- ③ Статусная строка вспомогательной системы

Обозначение распознанного движущегося впереди автомобиля и стрелки маневров при движении, указывающие направление участка маршрута, являются динамичной индикацией. Обозначение автомобиля соответствует движущемуся впереди автомобилю, расстояние до которого регулирует активная система поддержания дистанции. Стрелки маневров при движении показывают маршрут, рассчитанный навигационной системой.

СИСТЕМНЫЕ ПРЕДЕЛЫ

Обозначение распознанного движущегося впереди автомобиля в некоторых ситуациях может быть неточным или относиться не к тому автомобилю. Всегда следите за реальной дорожной ситуацией.

Ведение к цели с использованием дополненной реальности в некоторых ситуациях недоступно, например при плохом приеме спутникового сигнала или движении по неоцифрованным дорогам.

КРОМЕ ТОГО, НА ВИДИМОСТЬ ВЛИЯЮТ СЛЕДУЮЩИЕ УСЛОВИЯ:

- регистрация информации камерой наблюдения за водителем и мультимедийной камерой
- степень загрязнения лобового стекла в зоне установки мультимедийной камеры или запотевание, повреждение или загоразивание камеры

Прочие системные пределы проекционного дисплея (→ стр. 617).

Пользование проекционным дисплеем

ВЫБОР ОТОБРАЖАЕМОЙ НА ПРОЕКЦИОННОМ ДИСПЛЕЕ ИНФОРМАЦИИ В СТРОКЕ МЕНЮ НА ДИСПЛЕЕ ВОДИТЕЛЯ

- ▶ Нажмите на кнопку главного меню .
- ▶ **Выбор строки меню проекционного дисплея:** проведите пальцем вверх по сенсорному управлению.



ПЕРЕКЛЮЧЕНИЕ ОТОБРАЖАЕМОЙ НА ПРОЕКЦИОННОМ ДИСПЛЕЕ ИНФОРМАЦИИ

- ▶ Проведите пальцем влево или вправо по сенсорному управлению. На проекционном дисплее появляется окно предварительного просмотра выбранной отображаемой информации.
- ▶ **Подтверждение:** нажмите кнопку .

ВОЗВРАТ К ДИСПЛЕЮ ВОДИТЕЛЯ

- ▶ Нажмите кнопку  или .

НАСТРОЙКА ПОЛОЖЕНИЯ И ЯРКОСТИ

- ▶ Проведите пальцем влево или вправо по сенсорному управлению и выберите в строке меню проекционного дисплея [Установки](#).



- ▶ Нажмите сенсорную кнопку Touch-Control.
Текущие настройки положения и яркости графически отображаются на проекционном дисплее и дисплее водителя.
- ▶ **Настройка положения:** проведите пальцем вверх или вниз по сенсорному управлению.
- ▶ **Настройка яркости:** проведите пальцем вправо или влево по сенсорному управлению.
Выбранные настройки положения и яркости автоматически сохраняются.
- ▶ Нажмите кнопку  или для выхода из меню настроек.

i **Автомобили с функцией дополненной реальности:** при настройке положения строка состояния смещается вверх, а поле индикации уменьшается. Это может немного ухудшить обзор дополненной реальности.

Выбор проекционного дисплея с дополненной реальностью

- ▶ Нажмите на кнопку главного меню .
- ▶ **Выбор строки меню проекционного дисплея:** проведите пальцем вверх по сенсорному управлению.
- ▶ **Выбор проекционного дисплея с дополненной реальностью:** проведите пальцем влево или вправо по сенсорному управлению для активации содержимого.

Включение/выключение проекционного дисплея

Дисплей водителя:



ВКЛЮЧЕНИЕ

- ▶ Проведите пальцем вверх по сенсорному управлению.
- ▶ Нажмите сенсорную кнопку Touch-Control .

ВЫКЛЮЧЕНИЕ

- ▶ Проведите пальцем вверх по сенсорному управлению.
- ▶ Проведите пальцем по сенсорному управлению и выберите опцию [Проекц.дисплей](#).
- ▶ Нажмите сенсорную кнопку Touch-Control .

Настройка проекционного дисплея в мультимедийной системе

Мультимедийная система:



ВКЛЮЧЕНИЕ ИЛИ ВЫКЛЮЧЕНИЕ 3D-ИНДИКАЦИИ ДИСПЛЕЯ ВОДИТЕЛЯ

- ▶ Выберите [3D-дисплей водителя](#).
- ▶ Включите / выключите 3D-индикацию дисплея водителя.

i 3D-индикация дисплея водителя будет включена только в том случае, если камера наблюдения за водителем распознает водителя. В противном случае дисплей водителя переключается с 3D-индикации на 2D-индикацию (→ стр. 599).





ВКЛЮЧЕНИЕ ИЛИ ВЫКЛЮЧЕНИЕ ПРОЕКЦИОННОГО ДИСПЛЕЯ

- ▶ Выберите [Проекционный дисплей](#).
- ▶ Проекционный дисплей включится или выключится.





< Автомобили с бортовой сетью 48 В

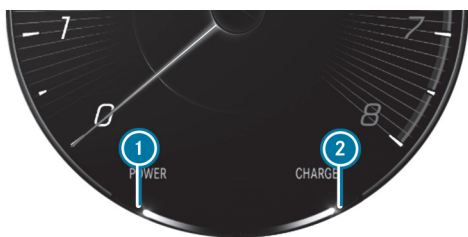

- ① Добавочная мощность электродвигателя
- ② Параметры рекуперации электродвигателя

ⓘ Из-за различных системных пределов отображаемые значения могут временно незначительно отличаться от фактических значений.





< Функционирование измерителя мощности



- ① Начало области индикации дополнительной электрической мощности привода
- ② Конец области индикации дополнительной электрической мощности привода
- ③ Текущий уровень заряда высоковольтной аккумуляторной батареи
- ④ Максимальная рекуперируемая мощность
- ⑤ Начало области индикации рекуперируемой мощности

ⓘ Если заряд высоковольтной аккумуляторной батареи опускается ниже минимального уровня 25 % ③, то режим движения Electric становится недоступным. Электрический режим при небольшом запросе мощности или в неподвижном состоянии автомобиля по-прежнему возможен.

ИЗМЕРИТЕЛЬ МОЩНОСТИ ИМЕЕТ СЛЕДУЮЩИЕ ФУНКЦИИ:

- Диапазон ① – ② в электрическом режиме показывает, какая доля мощности электропривода используется в данный момент. При доле, равной 100 %, подключается двигатель внутреннего сгорания. В режиме дополнительного ускорения отображается дополнительная электрическая мощность привода.
- Диапазон ④ – ⑤ показывает параметры рекуперации и зарядки с помощью двигателя внутреннего сгорания.

ⓘ Из-за различных системных пределов отображаемое значение ④ может временно незначительно отличаться от фактического.







< Обзор индикаций состояния на дисплее водителя (автомобили Mercedes-AMG)

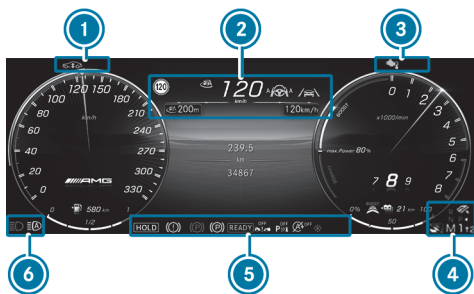













Индикации состояния систем помощи водителю и систем обеспечения безопасности движения находятся в полях индикации с ❶ по ❸.



i Количество, расположение и вид индикаций состояния на дисплее водителя зависят от того, какие системы включены или выключены.

В ЗАВИСИМОСТИ ОТ КОМПЛЕКТАЦИИ АВТОМОБИЛИ MERCEDES-AMG ИМЕЮТ СЛЕДУЮЩИЕ ИНДИКАЦИИ:

-  Распознавание пешеходов (только в режиме отображения графики сближения) (→ стр. 347)
-  Доступна активная система помощи при парковке (→ стр. 565)
-  Активная система помощи при парковке распознает свободные парковочные места (→ стр. 565)

-  Система комфортной парковки PARKTRONIC выключена (→ стр. 562)
-  Активная система поддержания дистанции DISTRONIC (→ стр. 495)
-  Заданная дистанция активной системы поддержания дистанции DISTRONIC (→ стр. 495)
-  Активная система экстренного торможения выключена (→ стр. 519)
-  Активная система экстренного торможения функционирует ограниченно или не функционирует вообще (→ стр. 519)
-  Активная система помощи в рулевом управлении (→ стр. 505)
-  Активная система контроля перестроения (→ стр. 509)
-  Активная система удержания полосы движения (→ стр. 529)
-  Активная система контроля «слепых» зон (только в режиме отображения графики сближения) (→ стр. 528)
-  Активная педаль газа (→ стр. 411, 407, 413)
-  Функция ECO Start-Stop (→ стр. 405)
-  Функция HOLD (→ стр. 491)
-  Система адаптивного управления дальним светом ПЛЮС (→ стр. 350)
-  Превышение максимально разрешенной скорости (только для определенных стран)

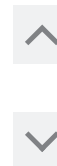



Автопилот для движения по автомагистрали (→ стр. 532)



Активная система помощи при движении в пробке (→ стр. 505)



Предупреждение о гололеде



Сигнальная лампа рабочей температуры двигателя (→ стр. 398)



Индикатор мигает: уровень кузова автомобиля поднимается или опускается.

Индикатор горит: автомобиль находится на высоком уровне.
(→ стр. 548)

Автомобили с системой распознавания дорожных знаков: распознанные указания и дорожные знаки (→ стр. 519)





◀ Голосовой ассистент системы MBUX

Данный интерактивный PDF функционирует как веб-сайт: для перехода непосредственно в нужное Вам место коснитесь экранной кнопки или щелкните по ней. Через панель навигации вверху слева Вы в любое время можете вернуться оттуда назад.

Указания по эксплуатационной безопасности >

Управление >

Эффективное использование голосового ассистента системы MBUX >

Важные голосовые команды >



< Указания по эксплуатационной безопасности

В ЦЕЛЯХ СОБСТВЕННОЙ БЕЗОПАСНОСТИ ПРИ ПОЛЬЗОВАНИИ МОБИЛЬНЫМИ УСТРОЙСТВАМИ СВЯЗИ И ОСОБЕННО СИСТЕМОЙ ГОЛОСОВОГО УПРАВЛЕНИЯ ОБЯЗАТЕЛЬНО УЧИТЫВАЙТЕ СЛЕДУЮЩИЕ МОМЕНТЫ:

- Соблюдайте законодательные нормы страны, в которой Вы в данный момент находитесь.
- При использовании системы голосового управления в экстренной ситуации Ваш голос может измениться, что приведет к задержке разговора по телефону, например, при передаче сигнала экстренного вызова.
- Перед поездкой ознакомьтесь с функциями системы голосового управления.

ⓘ Система голосового управления не заменяет руководство по эксплуатации.

Ответы системы голосового управления не передают весь объем информации, содержащейся в руководстве по эксплуатации. Кроме того, система голосового управления не дает подробных предупредительных указаний и предупреждений о неисправностях. Поэтому, чтобы иметь полную информацию о функциях и надежном управлении автомобилем, необходимо прочесть руководство по эксплуатации.





< Управление

Функция голосового ассистента системы MBUX

По следующей ссылке можно посмотреть анимационный ролик на эту тему:

С помощью голосового ассистента системы MBUX, используя функцию голосового ввода, можно пользоваться функциями автомобиля и различными разделами мультимедийной системы MBUX, например, навигацией или телефоном. Голосовой ассистент системы MBUX готов к работе примерно через тридцать секунд после включения двигателя автомобиля, и им можно пользоваться со всех сидений (зависит от установленных опций).

Ведение диалога

Условия

- В мультимедийной системе включена голосовая активация (→ стр. 629).
- Для внесения исправлений во время речевого вывода в мультимедийной системе включена опция [Говорить во время речевого вывода](#) (→ стр. 629).

ЗАПУСК ДИАЛОГА

- ▶ Скажите Привет, Мерседес! для запуска голосового ассистента системы MBUX.

или

- ▶ Нажмите на кнопку  на многофункциональном рулевом колесе. В мультимедийной системе MBUX появляется волна. Можно начинать диалог.

Для диалога с голосовым ассистентом системы MBUX в качестве голосовых команд можно использовать целые фразы из разговорной речи. Голосовую активацию также можно сочетать непосредственно с голосовой командой, например: Привет, Мерседес! Какая температура на улице?.

ПРЕРЫВАНИЕ ДИАЛОГА

- ▶ Во время ведения диалога скажите Пауза. Диалог прерывается.
- ▶ Скажите Привет, Мерседес! для продолжения диалога.

ИСПРАВЛЕНИЕ ВВОДА

- ▶ Во время диалога скажите Правка

или

- ▶ говорите во время речевого вывода системы.

СМЕНА УРОВНЯ ДИАЛОГА

- ▶ Во время диалога скажите Назад. Голосовой ассистент системы MBUX переходит к предыдущему уровню диалога.
- ▶ Скажите во время диалога Еще раз сначала. Голосовой ассистент системы MBUX переходит к самому верхнему уровню диалога.





ПЕРЕМЕЩЕНИЕ В СПИСКЕ ВЫБОРА

Если голосовая команда не дает однозначного результата, то отображается список выбора.

- ▶ Произнесите номер строки или ее содержимое, чтобы выбрать запись или отобразить на экране более подробную информацию.
- ▶ Скажите Следующая страница или Предыдущая страница для прокручивания списка выбора.

ВЫЗОВ СПРАВКИ

- ▶ **Информация о голосовом ассистенте системы MBUX:** скажите Привет, Мерседес! Что ты можешь? .
- ▶ **Актуальное приложение:** скажите Справка.
Вы получите предложения и информацию по пользованию голосовым ассистентом системы MBUX в актуальном приложении.
- ▶ **Определенная функция:** вызовите голосовую команду для нужной функции, например, с помощью фразы Привет, Мерседес! Мне нужна справка по теме «Радиоприемник».
- ▶ **Электронное руководство по эксплуатации:** скажите Покажи мне руководство по эксплуатации.
В остановленном автомобиле электронное руководство по эксплуатации доступно в полном объеме на центральном дисплее.

Обзор управляемых функций голосового ассистента системы MBUX

С ПОМОЩЬЮ ГОЛОСОВОГО АССИСТЕНТА СИСТЕМЫ MBUX, В ЗАВИСИМОСТИ ОТ КОМПЛЕКТАЦИИ АВТОМОБИЛЯ, ВЫ МОЖЕТЕ ПОЛЬЗОВАТЬСЯ СЛЕДУЮЩИМИ ФУНКЦИЯМИ:

- Телефон

- SMS-сообщения и электронная почта
- Навигация
- Радиоприемник и носители данных
- Функции автомобиля
- Онлайн-функции

Все функции системы голосового управления в полном объеме доступны только при запуске голосового управления онлайн (→ стр. 629).

Информация об установленном языке

Вы можете изменять язык голосового ассистента MBUX путем установки системного языка (→ стр. 684). Если голосовой ассистент MBUX не поддерживает установленный системный язык, то выбирается английский язык.

Настройка функций голосового ассистента системы MBUX с помощью мультимедийной системы

Мультимедийная система:



ВКЛЮЧЕНИЕ ИЛИ ВЫКЛЮЧЕНИЕ ГОЛОСОВОЙ АКТИВАЦИИ ГОЛОСОВОГО АССИСТЕНТА СИСТЕМЫ MBUX

- i В автомобилях с камерой наблюдения за водителем или ассистентом салона MBUX голосовой ассистент системы MBUX можно включить или выключить в меню «Интеллектуальные вспомогательные системы».



- ▶ Выберите [Привет, Мерседес!](#).
Если функция включена, то можно запустить ведение диалога с помощью голосовой команды [Привет, Мерседес](#).

ВКЛЮЧЕНИЕ ИЛИ ВЫКЛЮЧЕНИЕ ПРЯМЫХ КОМАНД

- ▶ Выберите .
- ▶ Включите или выключите функцию.
Если функция включена, то некоторые команды можно использовать и без фразы [Привет, Мерседес](#), например, [Следующая композиция](#).

ВКЛЮЧЕНИЕ ИЛИ ВЫКЛЮЧЕНИЕ ГОЛОСОВОЙ АКТИВАЦИИ ДЛЯ ОТДЕЛЬНЫХ СИДЕНИЙ

- ▶ Выберите .
- ▶ Включите или выключите функцию для нужных сидений.

ВКЛЮЧЕНИЕ ИЛИ ВЫКЛЮЧЕНИЕ ПРЕРЫВАНИЯ РЕЧЕВОГО ВЫВОДА

- ▶ Выберите [Прочие установки](#).
- ▶ Выберите [Говорить во время речевого вывода](#).
Если функция включена, то во время речевого вывода системы можно произнести голосовую команду.

ВКЛЮЧЕНИЕ ИЛИ ВЫКЛЮЧЕНИЕ ПРОАКТИВНОСТИ

- ▶ Выберите [Прочие установки](#).
- ▶ Выберите необходимую ситуацию, например, [Активирование профиля](#) или [Забыв телефон](#).
Если функция включена, то голосовой ассистент упреждающе предоставит информацию в особых ситуациях.

ВКЛЮЧЕНИЕ ИЛИ ВЫКЛЮЧЕНИЕ ГОЛОСОВОГО УПРАВЛЕНИЯ ОНЛАЙН

 Голосовое управление онлайн включено на заводе-изготовителе.

- ▶ Выберите [Голосов.управление онлайн](#).
- ▶ Включите или выключите функцию.
Если функция включена и учетная запись пользователя Mercedes me привязана к автомобилю, то благодаря внешней информации можно получить дополнительные данные, например, информацию об особых целях. Касанием символа в волне можно отобразить больше информации по голосовому онлайн-управлению.

ВКЛЮЧЕНИЕ ИЛИ ВЫКЛЮЧЕНИЕ КОНТАКТОВ ДЛЯ ОНЛАЙН-ИСПОЛЬЗОВАНИЯ

- ▶ Выберите [Контакты для онлайн-использования](#).
Если функция включена, то контакты можно проще и легче найти с помощью голосового ввода.





< Эффективное использование голосового ассистента системы MBUX

Указания по оптимальному использованию голосового ассистента системы MBUX

- Через тридцать секунд после включения автомобиля голосовой ассистент системы MBUX готов к работе, и, в зависимости от комплектации, им можно пользоваться со всех сидений. Система распознает, с какого места была произнесена команда, и выполняет действия в соответствии с положением сиденья.
- После завершения диалога голосовой ассистент системы MBUX остается включенным до тех пор, пока в мультимедийной системе отображается волна. Вы можете произнести следующую голосовую команду, не используя фразу **Привет, Мерседес**.
- Посредством прямой команды **Change language to English** (Смени язык на английский) можно в любое время изменить системный язык на английский, не произнося **Привет, Мерседес**. Для этого должна быть включена функция подачи прямых команд.
- Если профиль пользователя сохранен и активирован, то голосовой ассистент системы MBUX может делать предложения с учетом привычек пользователя. При неоднозначных голосовых командах система выбирает действие. Действие может изменяться посредством новой голосовой команды.
Скажите **Привет, Мерседес**, загрузи мой личный профиль для активации профиля. Голос пользователя сначала необходимо запрограммировать в системе и соотнести его с профилем.
Дополнительная информация по профилям пользователя (→ стр. 650).
- С помощью голосового ассистента системы MBUX можно принимать или отклонять входящие вызовы, не произнося ключевую фразу **Привет, Мерседес**.

Информация о голосовом онлайн-ассистенте системы MBUX

Система голосового управления онлайн обеспечивает лучшее распознавание и предоставляет дополнительные результаты за счет получения внешней информации.

Поэтому Mercedes-Benz рекомендует активировать систему голосового управления онлайн (→ стр. 629).

Для этого Вам потребуется учетная запись пользователя на портале Mercedes me. Если у Вас еще нет учетной записи, то необходимо создать ее и привязать к своему автомобилю (→ стр. 786).

Затем откройте свою учетную запись на портале Mercedes me. Отображаются службы Mercedes me, и их можно активировать (→ стр. 786).

Щелчком по отображаемым иконкам в волне отображаются дополнительные сведения касательно онлайн-состояния.

ПРИ АКТИВАЦИИ СИСТЕМЫ ГОЛОСОВОГО УПРАВЛЕНИЯ ОНЛАЙН ДОСТУПНЫ ДОПОЛНИТЕЛЬНЫЕ ФУНКЦИИ, НАПРИМЕР:

- Погода
- Общие сведения
- Государственные праздники и каникулы
- Умный дом
- Сообщения
- Время, дата и часовые пояса





- Калькулятор и конвертер валют
- Результаты футбольных матчей и план проведения игр
- Курс акций
- Календарь
- Приложение ChitChat
- Гороскоп
- Приложение Geo Quiz

 Доступность этих функций зависит от страны и комплектации автомобиля.

 Тексты взяты из Википедии в соответствии с лицензией CC BY-SA 3.0.





< Важные голосовые команды

Указания по голосовым командам

Нет необходимости использовать точные голосовые команды для вызова определенной функции. Голосовой ассистент системы MBUX поймет Вас, даже если Вы используете разговорную речь. Далее приведено несколько таких примеров. Однако для некоторых языков количество таких примеров ограничено.

ПРИМЕРЫ ГОЛОСОВЫХ КОМАНД:

- Навигация (→ стр. 633)
- Телефон (→ стр. 633)
- Радиоприемник и телевизор (→ стр. 634)
- Медиаплеер (→ стр. 634)
- Сообщения (→ стр. 634)
- Функции автомобиля (→ стр. 634)
- Онлайн-функции (→ стр. 635)

Примеры голосовых команд для навигационной системы

С помощью голосового ассистента системы MBUX можно пользоваться навигацией. Ниже приведены лишь некоторые голосовые команды, которые можно использовать для навигации. Произнесите команду Справка по навигации для получения дополнительных предложений.

- Отвези меня домой.
- Где ближайшая заправка?

- Вдоль маршрута есть место для отдыха?
- Установи Вильгельма в качестве промежуточной цели.
- Отмени ведение к цели.
- Покажи мои последние цели.
- Я хочу купить сок.
- Найди азиатский, но не японский ресторан в южной части Штутгарта.

Примеры голосовых команд для телефона

С помощью голосового ассистента MBUX можно пользоваться подключенным к мультимедийной системе MBUX телефоном. Ниже приведены лишь некоторые возможные голосовые команды для телефона. Произнесите команду Справка о телефоне для получения дополнительных предложений.

- Позвони Петеру Мюллеру на мобильный.
- Набери номер 0711 17 0.
- Позвони моему отцу.
- Прими вызов.
- Отклони вызов.
- Найди контакт: Петер Мюллер.
- Открой адресную книгу.
- Покажи мне входящие вызовы.
- Смени телефон.





Примеры голосовых команд для радиоприемника и телевизора

С помощью голосового ассистента системы MBUX, в зависимости от комплектации автомобиля, можно пользоваться радиоприемником и телевизором. Ниже приведены лишь некоторые голосовые команды, которые можно использовать для радиоприемника или телевизора. Произнесите команду «Справка о радиоприемнике» или «Справка о телевизоре» для получения дополнительных предложений.

- Включи радиостанцию Deutschlandfunk.
- Следующая радиостанция.
- Предыдущая радиостанция.
- Покажи мне список радиостанций.
- Сохрани радиостанцию.
- Что я слушаю сейчас?

Примеры голосовых команд для носителей данных

С помощью голосового ассистента MBUX можно пользоваться источниками мультимедиа и музыкой онлайн. Ниже приведены лишь некоторые голосовые команды для носителей данных. Для получения других предложений произнесите команду Справка о носителях данных или Справка о плеере.

- Включи Майкла Джексона.
- Включи Yellow Submarine в исполнении Битлз.
- Следующая песня.
- Предыдущая песня.
- Включи похожие песни.
- Повтори эту песню.
- Включи случайное воспроизведение.
- Переключи музыку в беззвучный режим.

- Переключи на USB.

Примеры голосовых команд для сообщений

С помощью голосового ассистента системы MBUX можно создавать, редактировать и прослушивать сообщения. Ниже приведены лишь некоторые голосовые команды, которые можно использовать для сообщений. Произнесите команду «Справка по сообщениям» для получения дополнительных предложений.

- Напиши SMS Эрике Мустерманн: когда состоится следующее собрание?
- Покажи мне мои новые электронные письма.
- Напиши электронное письмо Эрике Мустерманн.
- Прочитай мои новые SMS.
- Покажи все новые SMS.
- Напиши электронное письмо Максиму Мустерманну на английском.

Примеры голосовых команд для автомобиля

С помощью голосового ассистента системы MBUX можно пользоваться настройками и функциями автомобиля. Ниже приведены лишь некоторые голосовые команды для автомобиля.

 Если в командах не называется сиденье, то действие автоматически выполняется для сиденья, с которого произнесена команда, или применяется для функции, которая ближе всего к сиденью.

- Переключи подогрев сиденья на уровень 2.
- У меня замерзли ноги.
- Запусти программу «Свежесть».





- Включи массаж.
- Переключи светодиодную подсветку салона на синий цвет.
- Включи лампу для чтения.
- Выключи свет сзади.
- Открой все окна.
- С какой скоростью здесь разрешено движение?
- Когда следующий срок проведения ТО?
- Какая температура на улице?

КРОМЕ ТОГО, МОЖНО ЗАПРОСИТЬ ИНФОРМАЦИЮ ОБ АВТОМОБИЛЕ:

- Информация об индивидуальной комплектации автомобиля
 - Привет, Мерседес! Какие у тебя есть программы массажа?
 - Привет, Мерседес! У меня есть система контроля «слепых» зон?
 - Привет, Мерседес! Где знак аварийной остановки?
- Информация о функционировании систем и компонентов, установленных в автомобиле
 - Привет, Мерседес! Что такое DISTRONIC?
 - Привет, Мерседес! Для чего нужна система ESP?
 - Привет, Мерседес! Что такое MBUX?
- Информация о пользовании системами и компонентами, установленными в автомобиле
 - Привет, Мерседес! Как подключить смартфон?
 - Привет, Мерседес! Как включить дальний свет фар?
 - Привет, Мерседес! Как выключить функцию ионизации?

С помощью голосовых команд для автомобиля можно также напрямую открывать меню настроек подключаемого гибрида и пользоваться соответствующими функциями автомобиля.

- «Покажи мне энергопоток».
- «Перейди к настройкам зарядки».

- «Включи предварительное кондиционирование воздуха».
- «Где ближайшая зарядная станция?»
- «Как далеко я могу еще ехать?»
- «Установи время отъезда на завтра на 8 часов утра».

Примеры онлайн-функций

При активном голосовом управлении онлайн доступны дополнительные функции, в зависимости от страны, языка и комплектации автомобиля. Система получает доступ к внешней информации и может, таким образом, отвечать в том числе на вопросы общего характера и производить расчеты.

- Солнечно ли в Берлине?
- Идет ли дождь в месте моего назначения?
- Каковы условия для катания на лыжах на Цугшпитце?
- Сколько сейчас времени в Сиднее?
- В какой стране производят оплату долларами?
- Сколько швейцарских франков в 25 евро?
- Сколько времени до каникул?
- Какой завтра день?
- Сколько будет 20% от 29?
- Какой у меня гороскоп?
- Сколько стоит акция Mercedes-Benz Group?
- Давай поиграем в географическую викторину.
- Мне скучно.
- Кто сейчас федеральный канцлер?
- Что ты знаешь о Бранденбургских воротах в Берлине?
- Кто написал картину «Крик»?
- Что нового в Бундеслиге?
- Создай запись в календаре на завтра на 9 утра.
- Какая у меня следующая задача?





- Расскажи анекдот.
- На скольких языках ты говоришь?
- Какое у тебя любимое животное?
- Что нового?
- Горит ли еще свет на кухне?
- Выключи все устройства у меня дома.
- Установи температуру в гостиной на 24 градуса.
- Покажи движение транспорта
- Вези на работу
- Вези домой
- Повтори указание по движению
- Отмени ведение к цели
- Change language to English

Примеры прямых команд

С помощью прямых команд можно пользоваться некоторыми функциями, не произнося перед этим голосовую команду **Привет, Мерседес**. Для использования прямых команд данная функция должна быть включена в мультимедийной системе (→ стр. 629).

- Следующий телеканал
- Предыдущий телеканал
- Следующая радиостанция
- Предыдущая радиостанция
- Следующая станция
- Предыдущая станция
- Следующая композиция
- Предыдущая композиция
- Начни запись видеорежистратора
- Заверши запись видеорежистратора
- Покажи карту
- Карта в 3D
- Карта в 2D
- Ориентируй карту на север
- Ориентируй карту в направлении движения
- Покажи маршрут





◀ Мультимедийная система MBUX

Данные интерактивный PDF функционирует как веб-сайт: для перехода непосредственно в нужное Вам место коснитесь экранной кнопки или щелкните по ней. Через панель навигации вверху слева Вы в любое время можете вернуться оттуда назад.

Обзор и управление >	Бодрость и здоровье >	Звучание >
Ассистент салона MBUX >	Навигация и дорожное движение >	Планшет мультимедийной системы MBUX в задней части салона >
Камера наблюдения за водителем >	Телефон >	Мультимедийная система MBUX класса High-End для задних пассажиров >
Установки системы >	Онлайн-функции и Интернет-функции >	
Система AMG TRACK PACE >	Носители данных >	
Настройки подключаемого гибрида >	Радиоприемник >	
Функция EMOTION TOUR >	Телевизор >	



< Обзор и управление

Обзор мультимедийной системы MBUX

⚠ ВНИМАНИЕ

Опасность отвлечения внимания из-за информационных систем и устройств связи

Пользование интегрированными в автомобиль информационными системами и устройствами связи во время движения может отвлекать Вас от дорожной ситуации. Кроме того, Вы можете потерять контроль над автомобилем.

- ▶ Пользуйтесь этими устройствами только в том случае, если это позволяет дорожная ситуация.
- ▶ Если это невозможно, остановитесь в соответствии с ПДД и выполните ввод данных в остановленном автомобиле.

При пользовании мультимедийной системой соблюдайте законодательные нормы страны, в которой Вы в данный момент находитесь.

! УКАЗАНИЕ

Повышение температуры поверхности центрального дисплея из-за воздействия прямых солнечных лучей

Поверхность центрального дисплея очень темная.

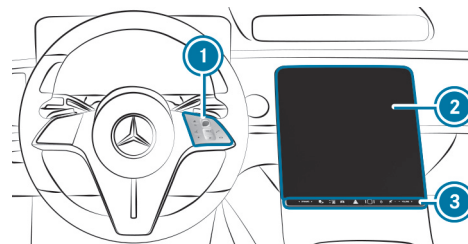

Если дисплей подвергается воздействию прямых солнечных лучей, поверхность может сильно нагреваться.

- ▶ Если центральный дисплей находился под воздействием прямых солнечных лучей, перед использованием центрального дисплея дайте ему сначала остыть.



- ① Сенсорное управление и группа управления мультимедийной системой MBUX
Название MBUX расшифровывается как Mercedes-Benz User Experience.
 - Пользование сенсорным управлением Touch-Control (→ стр. 646)
- ② Центральный дисплей с сенсорной технологией
 - Обзор начального экрана (→ стр. 645)
 - Пользование сенсорным экраном (→ стр. 647)
- ③ Панель переключателей:
 - ☐ Дактилоскопический датчик



-  Включение или выключение мультимедийной системы MBUX, выключение центрального дисплея
-  Выключение или включение звука
-  Регулировка громкости

 В качестве альтернативы голосовой ассистент системы MBUX позволяет использовать речевой диалог. Управление с использованием естественной речи начинается с фразы «Привет, Мерседес» (→ стр. 628). Вы можете, например, запустить функцию голосовой навигации путем ввода адреса из трех слов (what3words).

 Если автомобиль оснащен ассистентом салона MBUX, то можно бесконтактно использовать функции автомобиля и функции мультимедийной системы. При этом взаимодействие осуществляется интеллектуально, с быстрой скоростью реагирования или с помощью движений рукой или головой.

В Вашем распоряжении имеется множество программ, онлайн-служб, сервисов и приложений. Их можно вызвать на домашнем экране.

Вы можете удобно вызывать элементы избранного на рулевом колесе с помощью кнопки . Клавиши быстрого доступа на домашнем экране и в приложениях служат для быстрого выбора функций.

Если Вы используете функцию обучения мультимедийной системы, то во время работы Вам предлагаются наиболее вероятные цели навигации, источники носителей данных, радиостанции и контакты. Конфигурация предложений выполняется в системных настройках. Профиль пользователя формируется из различных настроек автомобиля и мультимедийной системы. Некоторые функции и сервисы защищены пин-кодом. Вы можете запрограммировать биометрические способы идентификации вместо четырехзначного пин-кода Mercedes me.

Центр уведомлений собирает поступающие уведомления, например, о доступном обновлении программного обеспечения. В зависимости от типа уведомления

предлагает различные варианты действий. Вызов осуществляется через Центр управления.

С помощью функции глобального поиска Вы можете выполнять поиск на домашнем экране по категориям, например, в навигационной системе и в Интернете.

ЗАЩИТА ОТ КРАЖИ

Данное устройство оснащено техническими средствами защиты от кражи. Более подробную информацию о защите от кражи можно получить в специализированной мастерской с квалифицированным персоналом.

Обзор мультимедийной системы MBUX (автомобили Mercedes-AMG)



ВНИМАНИЕ

Опасность отвлечения внимания из-за информационных систем и устройств связи

Пользование интегрированными в автомобиль информационными системами и устройствами связи во время движения может отвлекать Вас от дорожной ситуации. Кроме того, Вы можете потерять контроль над автомобилем.



Пользуйтесь этими устройствами только в том случае, если это позволяет дорожная ситуация.



Если это невозможно, остановитесь в соответствии с ПДД и выполните ввод данных в остановленном автомобиле.

При пользовании мультимедийной системой соблюдайте законодательные нормы страны, в которой Вы в данный момент находитесь.





1 УКАЗАНИЕ





Повышение температуры поверхности центрального дисплея из-за воздействия прямых солнечных лучей

Поверхность центрального дисплея очень темная.

Если дисплей подвергается воздействию прямых солнечных лучей, поверхность может сильно нагреваться.

-  Если центральный дисплей находился под воздействием прямых солнечных лучей, перед использованием центрального дисплея дайте ему сначала остыть.



- 1** Сенсорное управление и группа управления мультимедийной системой MBUX
Название MBUX расшифровывается как Mercedes-Benz User Experience.
 - Пользование сенсорным управлением Touch-Control (→ стр. 646)
- 2** Центральный дисплей с сенсорной технологией
 - Обзор начального экрана (→ стр. 645)
 - Пользование сенсорным экраном (→ стр. 647)
- 3** Панель переключателей:
 -  Дактилоскопический датчик
 -  Включение или выключение мультимедийной системы MBUX, выключение центрального дисплея
 -  Выключение или включение звука
 -  Регулировка громкости

- i** В качестве альтернативы голосовой ассистент системы MBUX позволяет использовать речевой диалог. Управление с использованием естественной речи начинается с фразы «Привет, Мерседес» (→ стр. 628). Вы можете, например, запустить функцию голосовой навигации путем ввода адреса из трех слов (what3words).

- i** Если автомобиль оснащен ассистентом салона MBUX, можно использовать функции автомобиля и мультимедийной системы. При этом взаимодействие осуществляется интеллектуально, с быстрой скоростью реагирования или с помощью движений рукой или головой.

В Вашем распоряжении имеется множество программ, онлайн-служб, сервисов и приложений. Их можно вызвать на домашнем экране.

Вы можете удобно вызывать элементы избранного на рулевом колесе с помощью кнопки . Клавиши быстрого доступа на домашнем экране и в приложениях служат для быстрого выбора функций.

Если Вы используете функцию обучения мультимедийной системы, то во время работы Вам предлагаются наиболее вероятные цели навигации, источники носителей данных, радиостанции и контакты. Конфигурация предложений выполняется в системных настройках. Профиль пользователя формируется из различных настроек автомобиля и мультимедийной системы. Некоторые функции и сервисы защищены пин-кодом. Вы можете запрограммировать биометрические способы идентификации вместо четырехзначного пин-кода Mercedes me.

Центр уведомлений собирает поступающие уведомления, например, о доступном обновлении программного обеспечения. В зависимости от типа уведомления предлагает различные варианты действий. Вызов осуществляется на начальном экране через центр управления.

С помощью функции глобального поиска Вы можете выполнять поиск на домашнем экране по категориям, например, в навигационной системе и в Интернете.





ЗАЩИТА ОТ КРАЖИ

Данное устройство оснащено техническими средствами защиты от кражи. Более подробную информацию о защите от кражи можно получить в специализированной мастерской с квалифицированным персоналом.

Нулевой уровень

ФУНКЦИОНИРОВАНИЕ НУЛЕВОГО УРОВНЯ

 Ваше программное обеспечение может быть обновлено впоследствии до последней версии.

Нулевой уровень обеспечивает динамичность контентов мультимедийной системы MBUX, а также быстрый доступ к используемым Вами приложениям и контроль над ними. При выборе на центральном дисплее  в нижней области индикации появляется цифровая карта с приложениями. По сравнению с домашним экраном с классическим меню сокращается количество шагов, необходимых для вызова приложений. Вы можете переключаться между нулевым уровнем и домашним экраном с классическим меню.

Приложения в области индикации можно скрывать и снова отображать.

НУЛЕВОЙ УРОВЕНЬ СОДЕРЖИТ СЛЕДУЮЩИЕ МОДУЛИ И ПРИЛОЖЕНИЯ:

- **Навигационный модуль**
В развернутом виде можно, например, отобразить обзор маршрута, включить отображение информации о дорожной ситуации и выполнить настройки для опций [Вид](#) (карта), [Сообщения и оповещ.сигн.](#), [Маршрут](#).
- **Мультимедийная система (носители данных, радиоприемник) и телефон**
При отображении нижней области индикации постоянно отображаются источники мультимедийной системы.
Для отображения телефона необходимо, чтобы мобильный телефон был подключен к мультимедийной системе MBUX.

- **Активные приложения**
В нижней области индикации отображается, например, активная программа массажа.
- **Предложения**
Предложения отображаются в нижней области индикации в зависимости от контекста и Ваших действий как пользователя. Вот несколько примеров:
 - Набранные телефонные номера
 - Активные программы массажа
 - Функции автомобиля
 - Голосовые онлайн-приложения

Приложения сначала отображаются в свернутом виде. Нажав на них, Вы можете пользоваться ими или открыть соответствующее меню (развернутый вид).

При длительном нажатии на предложение открывается контекстное меню, в котором доступны дополнительные функции.

Функцию обучения можно включить и выключить для опций (→ стр. 685).





ОБЗОР НУЛЕВОГО УРОВНЯ

ЦИФРОВАЯ КАРТА И ПРИЛОЖЕНИЯ ПОЛЬЗОВАТЕЛЯ (ПРИМЕР)



- ① Навигационный модуль (свернутый вид)
- ② Ввод цели (→ стр. 52)
Поиск парковочного места, например, в районе цели
- ③ Вызов центра управления (потяните планку вниз)
- ④ Строка состояния
- ⑤ Вызов настроек профиля пользователя
- ⑥ Меню «Поделиться контентом» (→ стр. 659)
- ⑦ Телефон
Условие для телефона: мобильный телефон подключен к мультимедийной системе MBUX.
- ⑧ Источники мультимедийной системы (носители данных, радиоприемник)
- ⑨ 
Кратковременное нажатие: отображение всех приложений (→ стр. 643)
Продолжительное нажатие: вызов начального экрана с классическим меню (→ стр. 645)
- ⑩ Монитор маршрутов
Например, список маршрутов, рекомендации по выбору полосы движения, 3D-изображение предстоящего маневра при движении

На нулевом уровне отображаются цифровая карта и приложения пользователя.

В НИЖНЕЙ ОБЛАСТИ ИНДИКАЦИИ ОТОБРАЖАЮТСЯ СЛЕДУЮЩИЕ ПРИЛОЖЕНИЯ ПОЛЬЗОВАТЕЛЯ:

- Предложения
Условие: предложения активированы (→ стр. 685).
- Активные приложения
Например, программа массажа
Например, активная система помощи при парковке
- Телефон ⑦
- Источники мультимедийной системы ⑧
- Голосовые онлайн-приложения

Нижнюю область индикации можно отобразить и скрыть (→ стр. 643).

ИНФОРМАЦИЯ ОБ ИСТОЧНИКАХ МУЛЬТИМЕДИЙНОЙ СИСТЕМЫ

Приложениями можно пользоваться в свернутом виде или в меню (развернутый вид) (→ стр. 643).

ПРИМЕРЫ:

- Управление носителем данных, например, пауза/воспроизведение, следующая композиция, настройка радиостанции
- Выбор композиции из актуального списка воспроизведения или радиостанции из списка радиостанций
- Выбор источника носителя данных
Носитель данных должен быть подключен к мультимедийной системе MBUX.

ИНФОРМАЦИЯ О ТЕЛЕФОНЕ

Для использования функций мобильные телефоны должны быть подключены к мультимедийной системе MBUX.

Условие для получения предложений: опция [Звонки и сообщения](#) включена в меню «Предложения».



ПРИМЕРЫ:

- Принятие вызова и звонок по номеру пропущенного вызова
Отображаются пропущенные вызовы для мобильных телефонов, подключенных к мультимедийной системе MBUX.
- Отображение контактов и списка вызовов, а также звонок на номер абонента
- Использование функций ведения разговора
- Предложение контактов
Предлагаются контакты для мобильных телефонов, подключенных к мультимедийной системе MBUX. Не предлагаются контакты для мобильных телефонов, привязанных к другому профилю пользователя.
- Написание сообщения абоненту (предложение)
- Подключение устройства с помощью диспетчера устройств (предложение)

ИНФОРМАЦИЯ ОБ АКТИВНЫХ ПРИЛОЖЕНИЯХ ДОСТУПНЫ СЛЕДУЮЩИЕ ФУНКЦИИ:

- Пользование программой массажа
- Повышение или понижение уровня кузова автомобиля

ПРЕДЛОЖЕНИЯ ПО ФУНКЦИЯМ ОБЕСПЕЧЕНИЯ КОМФОРТА И ФУНКЦИЯМ АВТОМОБИЛЯ, А ТАКЖЕ ПО НАВИГАЦИИ

Условие: опции **Комфорт**, **Автомобиль** и **Навигация** включены в меню «Предложения».

- Пользование программой массажа
Мультимедийная система предлагает, например, к определенному времени запустить программу.
- Открывание крышки багажника
Условие: автомобиль оснащен функцией комфортного закрывания крышки багажника.
- Регулировка уровня кузова автомобиля
- Выполнение настроек системы обогрева

- Включение или выключение системы комфортной парковки PARKTRONIC
- Выбор последних целей и целей из избранного

ПРЕДЛОЖЕНИЯ ПО ЯЗЫКОВЫМ ОНЛАЙН-ПРИЛОЖЕНИЯМ

Условие: опция **Онлайновые речевые сервисы** включена в меню «Предложения».

Предлагаемые голосовые приложения доступны онлайн и основаны на ваших предыдущих голосовых вводах.

ПРИМЕРЫ:

- Какая погода будет завтра?
- Воспроизведи новости.
- Запусти геовикторину.
- Открой ворота гаража.

ВЫЗОВ И ИСПОЛЬЗОВАНИЕ НУЛЕВОГО УРОВНЯ

ВЫЗОВ НУЛЕВОГО УРОВНЯ



Если был включен двигатель автомобиля, то нулевой уровень отображается на цифровой карте. Система навигации активна.

▶ **Из другого приложения:** нажмите на кнопку  на рулевом колесе справа.

или

▶ Нажмите на .

ИСПОЛЬЗОВАНИЕ ПРИЛОЖЕНИЙ В СВЕРНУТОМ ВИДЕ (ПРИМЕРЫ)

▶ **Носители данных:** для воспроизведения предыдущей или следующей композиции нажмите на  или .

▶ **Прием вызова или звонок по номеру пропущенного вызова:** нажмите на контакт.

После установления соединения доступны функции телефонного вызова.





- ▶ **Завершение вызова:** снова нажмите на контакт.
- ▶ **Ответ на сообщение:** коснитесь сообщения и продиктуйте сообщение с помощью голосового ассистента системы MBUX.
- ▶ **Запуск программы массажа:** коснитесь приложения и запустите программу массажа.
- ▶ **Выбор последней цели:** коснитесь приложения и выберите одну из последних целей.
- ▶ **Выбор цели из избранного:** коснитесь приложения и выберите цель.

СКРЫТИЕ И ОТОБРАЖЕНИЕ ОБЛАСТИ ИНДИКАЦИИ С ПРИЛОЖЕНИЯМИ

- ▶ **Скрытие:** потяните приложения вниз.
- ▶ **Отображение:** потяните планку над символом  вверх.

или

- ▶ Выберите .

или

- ▶ Нажмите на кнопку  на рулевом колесе справа.

НАВИГАЦИОННЫЙ МОДУЛЬ (РАЗВЕРНУТЫЙ ВИД)

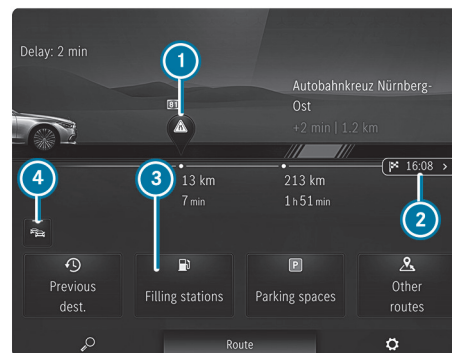

Ведение к цели активно (пример)

- ① Дорожное событие на маршруте
Расстояние от местоположения автомобиля в данный момент и оставшееся время в пути
 - ② Цель
 - ③ Поиск автозаправочной станции
 - ④ Включение или выключение отображения информации о дорожной ситуации
- ▶ Нажмите на навигационный модуль (→ стр. 642).
 - ▶ В нижней строке меню выберите [Маршрут](#).





ИСПОЛЬЗОВАНИЕ МЕНЮ В НИЖНЕЙ ОБЛАСТИ ИНДИКАЦИИ (ПРИМЕР: АКТИВНАЯ ПРОГРАММА МАССАЖА)



- 1 Выбор программы массажа
- 2 Запуск или остановка программы массажа для водителя
- 3 Запуск или остановка программы массажа для переднего пассажира
- 4 Регулировка интенсивности массажа для сиденья водителя или переднего пассажира

- ▶ Коснитесь приложения.
- ▶ Приложение отображается в развернутом виде.
- ▶ **Заккрытие меню:** выберите .



ОТКРЫТИЕ И ЗАКРЫТИЕ КОНТЕКСТНОГО МЕНЮ ДЛЯ ПРЕДЛОЖЕНИЯ

- ▶ Нажмите на предложение и удерживайте его.
- ▶ Открывается контекстное меню, например, с опцией **Больше не предлагать..**
- ▶ **Заккрытие:** проведите пальцем вниз.



УДАЛЕНИЕ ПРЕДЛОЖЕНИЯ ИЗ ОБЛАСТИ ИНДИКАЦИИ

- ▶ Проведите пальцем вверх по предложению.

ОТОБРАЖЕНИЕ ВСЕХ ПРИЛОЖЕНИЙ



- ▶ Кратковременно нажмите на кнопку .
- ▶ Отображаются доступные приложения. Доступна функция глобального поиска.
- ▶ **Скрытие приложений:** снова кратковременно нажмите на .

ПЕРЕКЛЮЧЕНИЕ МЕЖДУ НУЛЕВЫМ УРОВНЕМ И ДОМАШНИМ ЭКРАНОМ С КЛАССИЧЕСКИМ МЕНЮ



- ▶ Нажмите и удерживайте кнопку .
- ▶ Отображается домашний экран с классическим меню.
- ▶ **Возврат к нулевому уровню:** нажмите и удерживайте кнопку .



Обзор домашнего экрана



- 1 Строка состояния
 - 2 Вызов настроек профиля пользователя и смена пользователя
 - 3 Использование глобального поиска
 - 4 Вызов центра управления: потяните планку вниз
 - 5 Вызов элементов избранного
 - 6 Индикации в строке состояния
 - 7 Вызов приложения
 - 8 Быстрый доступ к приложению
 - 9 Глобальное меню
- ▶  Вызов предыдущего меню
 - ▶  Продолжительное нажатие: переключение между домашним экраном и нулевым уровнем



-  Предыдущая композиция или предыдущая радиостанция
-  Следующая композиция или следующая радиостанция

 Во время телефонного разговора в глобальном меню  отображается продолжительность разговора.

Для переключения между начальным экраном и нулевым уровнем в качестве альтернативы нажмите и удерживайте кнопку  на рулевом колесе справа.

В ЦЕНТРЕ УПРАВЛЕНИЯ МОЖНО ВЫЗЫВАТЬ СЛЕДУЮЩИЕ ФУНКЦИИ:



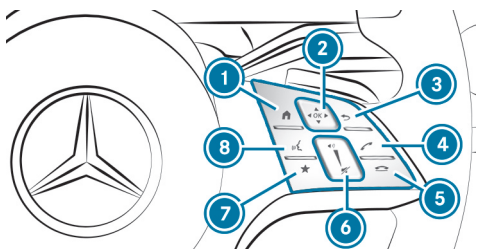

- Центр уведомлений
- Меню «Поделиться контентом»
- Избранное
- Быстрый доступ к автомобилю

Сенсорные кнопки Touch-Control













ПОЛЬЗОВАНИЕ СЕНСОРНЫМ УПРАВЛЕНИЕМ (МУЛЬТИМЕДИЙНАЯ СИСТЕМА MBUX)





Автомобили Mercedes-AMG





-   Отображение нулевого уровня/начального экрана
-  Сенсорное управление
-  Проведите пальцем в направлении стрелки (навигация)

Нажмите на  (подтверждение)

-   Возврат к последней индикации
-   Совершение или прием телефонного вызова
-   Отклонение или завершение телефонного вызова
-  Увеличение громкости: проведите пальцем вверх
Уменьшение громкости: проведите пальцем вниз
-  Выключение звука: нажмите
-   Вызов элементов избранного
-   Запуск голосового ассистента системы MBUX







 Для лучшего взаимодействия касайтесь сенсорного управления  по возможности кончиком большого пальца.

Перемещение в меню и списках осуществляется **скользящим движением одним пальцем** по чувствительной к прикосновению поверхности сенсорного управления , например:

-  **Ввод символа:** Выберите символ с помощью клавиатуры и нажмите на сенсорное управление .
-  **Выбор опции меню:** Прокрутите список и нажмите на сенсорное управление .
-  **Перемещение цифровой карты:** Проведите пальцем в любом направлении.

НАСТРОЙКА ЧУВСТВИТЕЛЬНОСТИ СЕНСОРНОГО УПРАВЛЕНИЯ

Мультимедийная система:

-     Элем.управлен.
-  Чувствительность сенсорного управления
-  Выберите опцию **Быстро**, **Средний** или **Медленно**.



НАСТРОЙКА АКУСТИЧЕСКОЙ ОБРАТНОЙ СВЯЗИ ДЛЯ ВСЕХ ЭЛЕМЕНТОВ УПРАВЛЕНИЯ

Мультимедийная система:

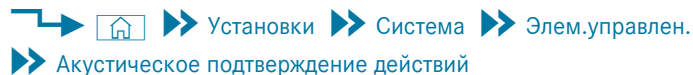

Функция помогает при выборе элементов в списке.

- ▶ Установите [Выкл.](#), [Обычный](#) или [Громко](#).
Если функция включена, то при выборе элементов управления и при прокручивании списка слышен щелчок. При достижении начала и конца списка раздается другой щелчок.

Сенсорный экран

ПОЛЬЗОВАНИЕ СЕНСОРНЫМ ЭКРАНОМ

НАЖАТИЕ

- ▶ **Выбор пункта меню или записи:** нажмите на символ или запись.
- ▶ **Увеличение масштаба карты:** дважды подряд кратковременно коснитесь карты одним пальцем.
- ▶ **Уменьшение масштаба карты:** коснитесь карты двумя пальцами.
- ▶ **Ввод символов с клавиатуры:** нажмите на соответствующую кнопку.

СКОЛЬЗЯЩИЕ ДВИЖЕНИЯ ОДНИМ ПАЛЬЦЕМ

- ▶ **Навигация в меню:** проведите пальцем вверх, вниз, влево или вправо.
- ▶ **Перемещение цифровой карты:** проведите пальцем в любом направлении.
- ▶ **Рукописный ввод символов:** нарисуйте символ пальцем на сенсорном экране.

СКОЛЬЗЯЩИЕ ДВИЖЕНИЯ ДВУМЯ ПАЛЬЦАМИ

- ▶ **Увеличение или уменьшение масштаба карты:** разведите или сведите вместе два пальца.
- ▶ **Увеличение или уменьшение определенной области веб-страницы:** разведите или сведите вместе два пальца.
- ▶ **Поворот карты:** поверните два пальца влево или вправо.

СКОЛЬЗЯЩИЕ ДВИЖЕНИЯ ТРЕМЯ ПАЛЬЦАМИ

- ▶ **Вызов начального экрана:** в приложении проведите вверх тремя пальцами.

КАСАНИЕ, УДЕРЖАНИЕ И ПЕРЕТАСКИВАНИЕ

- ▶ **Перетаскивание карты:** коснитесь сенсорного экрана и переместите палец в любом направлении.
- ▶ **Регулировка громкости с помощью шкалы:** коснитесь сенсорного экрана и переместите палец влево или вправо.

КАСАНИЕ И УДЕРЖАНИЕ

- ▶ **Сохранение цели на карте:** коснитесь сенсорного экрана и удерживайте палец до тех пор, пока не появится сообщение.
- ▶ **Вызов глобального меню в приложениях:** коснитесь сенсорного экрана и удерживайте палец до тех пор, пока не появится меню [Опции](#).

НАСТРОЙКА ФУНКЦИИ ТАКТИЛЬНОГО УПРАВЛЕНИЯ СЕНСОРНЫМ ЭКРАНОМ

Мультимедийная система:



- ▶ Установите [Выкл.](#), [Обычный](#) или [Сильно](#).
Если функция выключена, то для ввода достаточно коснуться дисплея.
Если функция включена, то для ввода необходимо нажать на дисплей. При этом система поможет Вам сделать это за счет наличия незначительного, воспринимаемого на ощупь контура и ощущаемого сопротивления при нажатии.



Обзор дактилоскопического датчика

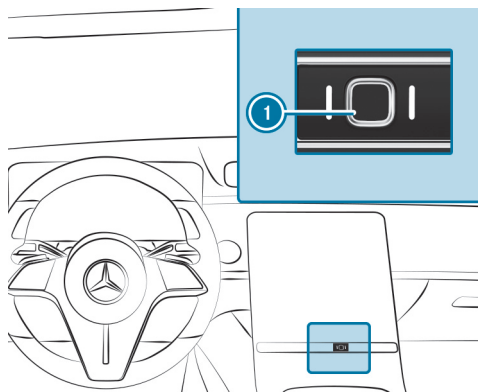

Дактилоскопический датчик ❶ обеспечивает удобный доступ к защищенным функциям и сервисам мультимедийной системы MBUX. В отличие от защиты пин-кодом Mercedes me при активации сервисов и функций с личной информацией ввод четырехзначного номера не требуется.

Перед использованием дактилоскопический датчик необходимо настроить (→ стр. 650).

- ❶ Дактилоскопический датчик сохраняет только модель данных, а не изображение отпечатка пальца. Модель данных обрабатывается только в самом автомобиле и за его пределы не передается.

Пользователь

УКАЗАНИЯ ОТНОСИТЕЛЬНО ПРОФИЛЕЙ ПОЛЬЗОВАТЕЛЯ



ВНИМАНИЕ

Опасность защемления при регулировке сиденья водителя после вызова профиля водителя

При выборе профиля пользователя сиденье водителя может быть установлено в положение, сохраненное для данного профиля пользователя. Это может травмировать Вас или других находящихся в автомобиле людей.



Убедитесь в том, что во время регулировки сиденья водителя с помощью мультимедийной системы в зоне перемещения сиденья не находятся люди или части их тел.

Если человеку, находящемуся в автомобиле, грозит опасность защемления, то немедленно прекратите процесс регулировки:



a) Нажмите на предупредительное сообщение на центральном дисплее.

или



b) Нажмите позиционную кнопку функции памяти или регулировочный переключатель положения сиденья в двери водителя. Процесс установки положения сиденья или рулевого колеса останавливается.

Сиденье водителя оснащено системой защиты от защемления.

Если дверь водителя открыта, то после вызова профиля водителя его сиденье **не** регулируется.





ОБЗОР ПРОФИЛЕЙ ПОЛЬЗОВАТЕЛЯ

УСЛОВИЯ ИСПОЛЬЗОВАНИЯ

- У Вас есть учетная запись пользователя Mercedes me.
- У Вас есть пин-код Mercedes me.
- Вы согласились с условиями использования.
- Автомобиль привязан к учетной записи пользователя Mercedes me.

i Если не выполнено одно из перечисленных условий или профиль пользователя не выбран, то описанные ниже данные сохраняются в автомобиле в качестве настройки по умолчанию. Настройки по умолчанию могут быть изменены любыми пользователями автомобиля.

В профилях пользователей сохраняются личные настройки. Если автомобилем пользуется несколько лиц, то пользователь может выполнить настройки в своем профиле, не изменяя настроек других пользователей.

Если автомобиль оснащен мультимедийной системой для задних пассажиров MBUX класса High-End, то пассажиры в задней части салона могут зарегистрироваться в качестве пользователей Mercedes me со своего сиденья. Система управления профилями многофункционального сиденья позволяет одновременно использовать три профиля. Профиль пользователя может быть активирован одновременно только на одном дисплее.

i Некоторые настройки применяются ко всему автомобилю и отображаются во всех профилях пользователей, например, эстетическая подсветка салона и актуальные настройки навигации. Они прежде всего относятся к водителю, но могут быть изменены в профиле пользователя и другими находящимися в автомобиле людьми.

Профиль пользователя в автомобиле можно персонализировать с помощью мастера настроек или настроек профиля. Некоторые настройки, например, пин-

код Mercedes me и фотографию профиля, можно создать в приложении Mercedes me или на портале Mercedes me.

i При загрузке профиля пользователя во время движения, изменение профиля с помощью мастера настройки недоступно.

Защита информации пользователя и приложений с персональными данными обеспечивается за счет использования различных уровней безопасности (→ стр. 650).

Для доступа к защищенной информации используются пин-код Mercedes me и, в зависимости от комплектации автомобиля, биометрические датчики.

i Уровень безопасности устанавливается мультимедийной системой и рассчитывается на основе комбинации всех вводимых сенсорными датчиками данных. Некоторые уровни безопасности отключить нельзя.

Если ключ автомобиля привязан к профилю пользователя, то профиль пользователя предварительно активируется при разблокировке автомобиля или с помощью функции KEYLESS-GO при приближении к автомобилю. При этом выполняются настройки освещения, зеркал и положения сидений. Кроме того, ключ автомобиля служит датчиком входа при авторизации для использования профиля пользователя или приложения.

i **ПРИ АКТИВАЦИИ ПРОФИЛЯ ПОЛЬЗОВАТЕЛЯ МОГУТ РЕГУЛИРОВАТЬСЯ, НАПРИМЕР, СЛЕДУЮЩИЕ ИНДИВИДУАЛЬНЫЕ СИСТЕМЫ ОБЕСПЕЧЕНИЯ КОМФОРТА ИЛИ ЗАГРУЖАТЬСЯ ИХ НАСТРОЙКИ:**

- Сиденье
- Светодиодная подсветка салона
- Наружное зеркало заднего вида
- Шторки



- Настройки климатической установки

Если профиль пользователя активируется во время движения автомобиля, то регулировка положения сиденья водителя не производится.

ИНФОРМАЦИЯ О ПОЛЬЗОВАТЕЛЕ

В ЗАВИСИМОСТИ ОТ КОМПЛЕКТАЦИИ АВТОМОБИЛЯ ПОЛЬЗОВАТЕЛЬ МОЖЕТ СОХРАНЯТЬ, НАПРИМЕР, СЛЕДУЮЩИЕ НАСТРОЙКИ:

- Настройки сиденья водителя, рулевого колеса и зеркал
- Система отопления, вентиляции и кондиционирования
- Светодиодная подсветка салона
- Настройки радиоприемника (включая список радиостанций)
- Настройки предложений и избранного

По следующей ссылке можно посмотреть анимационный ролик на эту тему:

ДОБАВЛЕНИЕ ПОЛЬЗОВАТЕЛЯ

Условия

- Автомобиль стоит на месте.

Мультимедийная система:



Выберите пользователя

- ▶ Выберите  **Добавить пользователя** .

Загружается QR-код.

- ▶ Отсканируйте отображаемый QR-код на мобильном устройстве с помощью приложения Mercedes me или любого сканера QR-кода. Если приложение Mercedes me еще не установлено на мобильном устройстве, то Вы перенаправляетесь в магазин приложений на своем мобильном устройстве.

- ▶ Следуйте указаниям в приложении Mercedes me.

Автомобиль привязывается к учетной записи пользователя Mercedes me. В результате этого в автомобиле автоматически создается профиль пользователя.

При доступности профиля пользователя Вы информируетесь об этом.

Если автомобиль остановлен, то мастер настройки автоматически запускается после выбора пользователя.

-  При добавлении пользователя может быть выбран этот пользователь (→ стр. 653).

ВЫБОР ОПЦИЙ ПОЛЬЗОВАТЕЛЯ

Мультимедийная система:



Установки

ЗАЩИТА ИНФОРМАЦИИ И ПРИЛОЖЕНИЙ ПОЛЬЗОВАТЕЛЯ

При добавлении нового пользователя защита от несанкционированного доступа для профиля пользователя уже включена. Для доступа имеются пин-код Mercedes me и, в зависимости от комплектации автомобиля, биометрические датчики. Биометрические датчики должны программироваться в автомобиле. Затем следует аутентификация с учетом данных всех запрограммированных и доступных датчиков.

ОБЕСПЕЧИВАЕТСЯ ЗАЩИТА, НАПРИМЕР, СЛЕДУЮЩИХ КОНТЕНТОВ И ИНФОРМАЦИИ ПОЛЬЗОВАТЕЛЯ:

- Выбор пользователя и настройки профиля пользователя
- Биометрические датчики
 - Программирование биометрических датчиков
 - Изучение и редактирование биометрического распознавания, см. следующий раздел.
- Предложения
 - Данные и определение наиболее вероятных целей навигации, источники носителей данных, радиостанции, контакты и сообщения



- Фитнес-тренер ENERGIZING COACH
Записанные данные о состоянии здоровья и их оценка
- Офис в автомобиле
Календарь, задачи и электронная почта
- Сервис «Парковка»
Процессы оплаты
- Приложение Mercedes me Store
Приобретение сервисов
- Запуск системы оплачиваемых функций автомобиля

В СЛЕДУЮЩИХ СЛУЧАЯХ ТРЕБУЕТСЯ АУТЕНТИФИКАЦИЯ ИЛИ ПОВТОРНАЯ АУТЕНТИФИКАЦИЯ С ПОМОЩЬЮ ДАТЧИКА ИЛИ ПИН-КОДА MERCEDES ME:

- при выборе защищенного профиля пользователя
- при вызове функции, требующей особой защиты
- если биометрические датчики предоставляют недостаточную или противоречивую информацию
- если мультимедийная система больше «не доверяет» одному из датчиков
- если были открыты замок ремня безопасности и дверь на одном из мест и была названа функция, требующая особой защиты
- если автомобиль был заблокирован снаружи

 Распознавание лица для повторной аутентификации возможно только тогда, когда снова закрыты дверь или замок ремня безопасности.

- ▶ Выберите [Защита контента](#).
- ▶ Выключите или включите опцию [Защита доступа](#).

 При выключенной защите от несанкционированного доступа профиль пользователя может просматриваться и изменяться с любого сиденья.

 Защита от несанкционированного доступа включается или выключается по-разному, в зависимости от конкретного автомобиля.

 Учитывайте, что аутентификация необходима для использования некоторых функций, например, «Офис в автомобиле», и поэтому не должна полностью отключаться.

НАСТРОЙКА И РЕДАКТИРОВАНИЕ БИОМЕТРИЧЕСКОГО РАСПОЗНАВАНИЯ

Модели биометрических данных сохраняются в датчиках автомобиля. Если настроена функция распознавания, то этот датчик используется в качестве устройства записи для аутентификации в мультимедийной системе.

- ▶ Выберите [Защита контента](#).
- ▶ Выберите опцию [Распознавание лица](#), [Распознавание отпечатков пальцев](#) или [Распознавание голоса](#).

 При необходимости выполните аутентификацию в мультимедийной системе.

НАСТРОЙКА РАСПОЗНАВАНИЯ ЛИЦА

- ▶ Следуйте указаниям системы.
Выполняется сканирование лица. При успешном распознавании лица на дисплее водителя или на центральном дисплее появляется сообщение. Функцию сканирования лица можно использовать для разблокировки своего профиля пользователя и защищенных приложений.



НАСТРОЙКА РАСПОЗНАВАНИЯ ОТПЕЧАТКА ПАЛЬЦА

- ▶ Несколько раз приложите палец к дактилоскопическому датчику под сенсорным экраном и уберите его (→ стр. 648).

Выполняется сканирование пальца. При успешном сканировании на центральном дисплее появляется сообщение. Функцию сканирования отпечатка пальца можно использовать для разблокировки своего профиля пользователя и защищенных приложений.

НАСТРОЙКА РАСПОЗНАВАНИЯ ГОЛОСА

- ▶ Произнесите текст предложения, отображаемого на центральном дисплее, и следуйте указаниям голосового ассистента.

При успешном распознавании голоса на центральном дисплее появляется сообщение. Вы можете разблокировать свой профиль пользователя.

i Во время распознавания голоса не допускайте возникновения фоновых и посторонних шумов.

УДАЛЕНИЕ БИОМЕТРИЧЕСКИХ ДАННЫХ

- ▶ Нажмите на , например, напротив [Распознавание отпечатков пальцев](#).
- ▶ Выберите [Да](#).

ВЫЗОВ МАСТЕРА НАСТРОЙКИ

- ▶ Выберите [Профиль](#).
- ▶ Выберите [Мастер настройки](#).
- ▶ Следуйте пошаговым инструкциям мастера настройки.

ИЗМЕНЕНИЕ ИМЕНИ ПОЛЬЗОВАТЕЛЯ ИЛИ ФОТОГРАФИИ ПРОФИЛЯ

- ▶ Выберите [Профиль](#).
- ▶ Выберите [Изменить имя пользователя](#).

- ▶ Выберите [Аватар](#).
- ▶ Введите имя пользователя или выберите фотографию пользователя.
- ▶ Выберите [Выполнено](#).

i В учетной записи пользователя Mercedes me в приложении или на портале можно сохранить свою фотографию. После этого фотография появляется в автомобиле. В самом автомобиле, вместо фотографии, также можно выбрать другие стандартные изображения.

УДАЛЕНИЕ ПРОФИЛЯ ПОЛЬЗОВАТЕЛЯ

- ▶ Выберите [Профиль](#).
- ▶ Выберите [Удалить](#).
- ▶ Выберите [Удалить профиль пользоват..](#)

i Учетная запись пользователя Mercedes me и персональные данные сохранены в экосистеме Mercedes me.

СБРОС ПРОФИЛЯ ПОЛЬЗОВАТЕЛЯ НА ЗАВОДСКИЕ НАСТРОЙКИ

- ▶ Выберите [Профиль](#).
- ▶ Выберите [Сброс](#).
- ▶ Выберите [Да](#).

i При этом контент профиля пользователя, но не автомобиля, сбрасываются на заводские настройки.

По следующей ссылке можно посмотреть анимационный ролик на эту тему:

или





ВЫБОР ПОЛЬЗОВАТЕЛЯ

Мультимедийная система:



- При вызове профиля водителя может выполняться регулировка сиденья водителя и рулевого колеса.

ПРОЦЕСС РЕГУЛИРОВКИ ПРЕРЫВАЕТСЯ ПРИ ВЫПОЛНЕНИИ СЛЕДУЮЩИХ ДЕЙСТВИЙ:

- Нажмите на сообщение [Нажмите здесь, чтобы отменить.](#) на центральном дисплее.
- При нажатии одной из клавиш управления сиденьем на двери водителя.

- Выберите [Выберите пользователя.](#)
- Выберите пользователя.
- Если потребуется, то выполните аутентификацию с помощью пин-кода Mercedes me или запрограммированного биометрического признака. Профиль пользователя загружается и активируется.

- Если Вы выбираете [Продолжить без выбора пользователя](#), то специальные настройки для профиля пользователя не загружаются.

СИНХРОНИЗАЦИЯ ПРОФИЛЕЙ ПОЛЬЗОВАТЕЛЯ

Условия

- У Вас имеется учетная запись пользователя Mercedes me.
- Автомобиль привязан к Вашей учетной записи пользователя Mercedes me.

Мультимедийная система:



- Включите опцию [Автоматическая синхронизация.](#) При включении или выключении двигателя сохраненные в автомобиле данные автоматически синхронизируются с учетными записями пользователя Mercedes me. Эта синхронизация выполняется для всех профилей пользователя и не является специфической для конкретных профилей.

или

- Выберите [Синхрон.сейчас.](#) После выбора этой опции данные, сохраненные в автомобиле, синхронизируются с учетными записями пользователя Mercedes me.

- Во время синхронизации доступны не все функции профиля пользователя.

ЕСЛИ СЕРВИС «ПЕРСОНАЛИЗАЦИЯ» В АВТОМОБИЛЕ ОТКЛЮЧЕН, ТО СИНХРОНИЗИРУЮТСЯ ТОЛЬКО СЛЕДУЮЩИЕ ОСНОВНЫЕ ДАННЫЕ ПРОФИЛЯ ПОЛЬЗОВАТЕЛЯ:

- Имя профиля
- Изображение профиля
- PIN-код Mercedes me

Избранное

ОБЗОР ИЗБРАННОГО

Избранное позволяет получить быстрый доступ к часто используемым приложениям. Всего предлагается 100 элементов избранного.







Вы можете выбирать элементы избранного из категорий или добавлять какой-либо элемент избранного непосредственно из приложения.

 Элементы избранного навигации Вы можете добавлять и редактировать во время использования приложения.

ВЫЗОВ ЭЛЕМЕНТОВ ИЗБРАННОГО

Мультимедийная система:





- ▶ В качестве альтернативы потяните вниз планку  на начальном экране в центре статусной строки (→ стр. 645).
- ▶ В центре управления выберите опцию .

ДОБАВЛЕНИЕ ЭЛЕМЕНТОВ ИЗБРАННОГО

Мультимедийная система:



ВЫБОР ЭЛЕМЕНТОВ ИЗБРАННОГО ИЗ КАТЕГОРИЙ

- ▶ Выберите .
- ▶ Выберите  **Создать новое избранное**.
- ▶ Выберите категорию.
- ▶ Выберите элемент избранного.
Элемент избранного сохраняется на ближайшей свободной позиции.
- ▶ **В избранном заняты все позиции:** подтвердите отображаемое сообщение.
Список отображает все элементы избранного.
- ▶ Выберите элемент избранного, который необходимо перезаписать.

ДОБАВЛЕНИЕ ЭЛЕМЕНТОВ ИЗБРАННОГО ИЗ ПРИЛОЖЕНИЯ

Вы можете, например, сохранить контакт (пример) или добавить программу ENERGIZING COMFORT.

- ▶ **Сохранение контакта в глобальном избранном:** выберите контакт (→ стр. 764).

- ▶ Нажмите на номер телефона и удерживайте его до тех пор, пока не появится меню.
- ▶ Выберите **Сохранить как избранное**.
Контакт добавляется в качестве элемента избранного.

ПРИВЯЗКА ЭЛЕМЕНТОВ ИЗБРАННОГО ПОСРЕДСТВОМ V-ОБРАЗНОГО ЖЕСТА ПРИ ВЫБОРЕ АССИСТЕНТА САЛОНА MBUX

 Если элемент избранного привязан с помощью V-образного жеста, то его можно вызвать (→ стр. 675).

- ▶ Выберите .
- ▶ Выберите **Водитель** или **Пер.пассаж.**
- ▶ Выберите категорию.
- ▶ Выберите элемент избранного.
Если элемент избранного привязан с помощью V-образного жеста, то появится уведомление.

 Привязанный к элементу избранного жест для водителя и переднего пассажира можно включить и выключить.

ПЕРЕИМЕНОВАНИЕ ЭЛЕМЕНТОВ ИЗБРАННОГО

Мультимедийная система:



- ▶ Нажмите на элемент избранного и удерживайте его до тех пор, пока не появится меню.





▶ Выберите [Переименовать](#).

▶ Введите название.

▶ Сохраните название.

ПЕРЕМЕЩЕНИЕ ЭЛЕМЕНТОВ ИЗБРАННОГО

Мультимедийная система:



▶ Нажмите на элемент избранного и удерживайте его до тех пор, пока не появится меню.

▶ Выберите [Переместить](#).

▶ Переместите элемент избранного на новую позицию.

▶ Нажмите на .

УДАЛЕНИЕ ЭЛЕМЕНТОВ ИЗБРАННОГО

Мультимедийная система:



▶ Нажмите на элемент избранного и удерживайте его до тех пор, пока не появится меню.

▶ Выберите [Удалить](#).

▶ Выберите [Да](#).

СБРОС ЭЛЕМЕНТОВ ИЗБРАННОГО

▶ Выберите в меню [Сбросить все избранное](#).

▶ Выберите [Да](#).

Центр уведомлений

ОБЗОР ЦЕНТРА УВЕДОМЛЕНИЙ

В ЦЕНТРЕ УВЕДОМЛЕНИЙ СОБИРАЮТСЯ СЛЕДУЮЩИЕ СООБЩЕНИЯ:

- Сообщения, создаваемые автомобилем или мультимедийной системой.
- Сообщения, получаемые при использовании службами и сервисами.

В ВАШЕМ РАСПОРЯЖЕНИИ ИМЕЮТСЯ СЛЕДУЮЩИЕ ТИПЫ УВЕДОМЛЕНИЙ:

- Цели и маршруты для навигации
- Сообщения (SMS-сообщения)
- Записи в календаре и напоминания, например, от службы «Офис в автомобиле»
Эта функция доступна не во всех странах.
- Системная информация, например, [Доступно важное обновление программного обеспечения. Подтвердите, чтобы начать обновление.](#)
- Прочие уведомления, например, от других доступных для заказа онлайн-сервисов, сообщения о чрезвычайных ситуациях (например, о торнадо)

Центр уведомлений можно найти в центре управления.

В зависимости от установленного стиля поступившие уведомления отмечаются цветной точкой.

Чаще всего новые уведомления отображаются на экране непродолжительное время. Если Вы не предпринимаете никаких действий, то уведомление сохраняется в центре уведомлений для более позднего просмотра.

Уведомления отсортированы в хронологическом порядке. Сверху находится самое последнее уведомление.



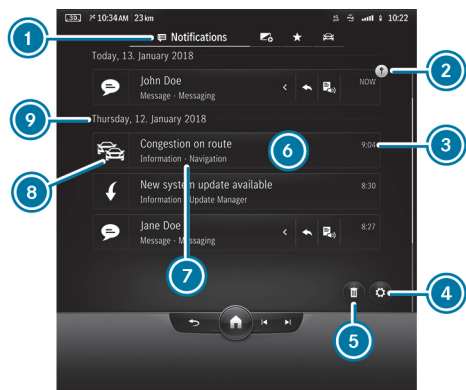

Пример уведомления

- 1 Вызов центра уведомлений
- 2 Символ прикрепленного уведомления
- 3 Время получения уведомления
- 4 Вызов настроек
- 5 Удаление уведомлений
- 6 Индикация доступных действий
- 7 Описание уведомления и отправившей его службы
- 8 Символ уведомления
- 9 Дата получения уведомлений

В зависимости от типа уведомления доступно до четырех различных действий.

ПРИМЕРЫ ДЕЙСТВИЙ:

- Воспроизведение
- Телефонный вызов
- Ответ
- Вызов веб-сайта
- Навигация

Некоторые уведомления, например, цель навигации, сохраняются в течение длительного времени. Поэтому у Вас нет необходимости выполнять доступные действия сразу после поступления уведомления. Вы можете запустить ведение к цели позднее.

Вы можете прикрепить уведомление, чтобы оно спустя некоторое время не было автоматически удалено. В этом случае уведомление отмечается символом 2.

ВЫЗОВ УВЕДОМЛЕНИЙ

ОТКРЫТИЕ ЦЕНТРА УВЕДОМЛЕНИЙ

- ▶ На нулевом уровне потяните планку 3 в статусной строке вниз (→ стр. 642).

или

- ▶ на домашнем экране потяните планку 4 в статусной строке вниз (→ стр. 645).
Откроется центр управления.
- ▶ В центре управления выберите опцию .

ВЫБОР УВЕДОМЛЕНИЯ

- ▶ Если доступно несколько уведомлений, то проведите пальцем вверх или вниз.
- ▶ Выберите действие.

ЗАКРЫТИЕ ЦЕНТРА УВЕДОМЛЕНИЙ

- ▶ Выберите .



ВЫБОР ДЕЙСТВИЙ ДЛЯ УВЕДОМЛЕНИЯ

ИМЕЮТСЯ СЛЕДУЮЩИЕ ВОЗМОЖНОСТИ:

- Выбор действия непосредственно после получения и отображения уведомления.
- Выбор действия позднее, после обращения в центр уведомлений.





- ▶ Доступно не более двух действий: выберите действие.
- ▶ Доступно более двух действий: выберите .
- ▶ Выберите действие.
Уведомление останется доступным.
- ▶ Закройте действия с помощью .

РЕДАКТИРОВАНИЕ УВЕДОМЛЕНИЙ

- ▶ Вызов центра уведомлений (→ стр. 656).

ВЫПОЛНЕНИЕ НАСТРОЕК

- ▶ Выберите  [Установки](#) .
- ▶ Выберите службу или сервис.
- ▶ Включите или выключите опции.

В ЗАВИСИМОСТИ ОТ СЕРВИСА ДОСТУПНЫ СЛЕДУЮЩИЕ ОПЦИИ:

- [Разрешить уведомления](#)
- [Показать в центре уведомлений](#)
- [Показать уведомления](#)
- Включение или выключение [Звуковые сигналы](#)
- [Внешний доступ](#)

Опция предоставляет внешнему сервису доступ к особым данным, например, к актуальному местоположению автомобиля. С помощью  можно отобразить подробную доступную информацию.

Если [Разрешить уведомления](#) выключено, будет невозможно выбрать опции за исключением [Внешний доступ](#).

ЗАКРЕПЛЕНИЕ УВЕДОМЛЕНИЯ

- ▶ На сенсорном экране переместите уведомление вправо.
Появится символ булавки.

- ▶ Нажмите на символ булавки.
Уведомление будет отмечено символом булавки.

УДАЛЕНИЕ УВЕДОМЛЕНИЙ

- ▶ Потяните уведомление на сенсорном экране влево.

или

- ▶ Выберите .
- ▶ Выберите [Да](#).
- ▶ Все уведомления будут удалены.

Глобальный поиск

ОБЗОР ГЛОБАЛЬНОГО ПОИСКА

Глобальный поиск открывается на начальном экране. Символы можно вводить с клавиатуры или с помощью функции распознавания рукописного текста. В качестве альтернативы голосовой ассистент системы MBUX позволяет использовать голосовой ввод.

ФУНКЦИЯ ГЛОБАЛЬНОГО ПОИСКА ПОКАЗЫВАЕТ РЕЗУЛЬТАТЫ ПОИСКА ПО СЛЕДУЮЩИМ КАТЕГОРИЯМ:

- Навигация
- Мультимедийная система
- Телефон, служба «Офис в автомобиле»
Служба «Офис в автомобиле» доступна не во всех странах.
- электронное руководство по эксплуатации
- Интернет

С помощью глобального поиска в категории «Навигация» можно искать, например, города, улицы и достопримечательности.

Функция глобального поиска позволяет вводить адрес из трех слов (→ стр. 711).





Если поле поиска пустое, сначала в категории **Предложения** отобразятся запрограммированные предложения.

Условием для этого является то, что запрограммированные предложения активированы в опциях пользователя (→ стр. 650).

После ввода одной буквы в категории **Все** отобразятся лучшие результаты. Другие результаты поиска можно найти в отдельных категориях. Рядом с категорией указывается количество результатов.

После выбора категории можно выбрать результаты поиска внутри категории. При выборе результата поиска в зависимости от категории открывается детальное представление.



ИСПОЛЬЗОВАНИЕ ГЛОБАЛЬНОГО ПОИСКА

Мультимедийная система:



В категории **Предложения** отображается до шести запрограммированных предложений, даже если поисковый запрос еще не введен.

- ▶ Введите поисковый запрос в строку поиска.
Как только будет введен один символ, будет отмечена категория **Все**. Здесь отображается до шести результатов поиска на каждую категорию.
В других категориях отображаются подходящие результаты поиска для введенного поискового запроса.

i В качестве альтернативы голосовой ассистент системы MBUX позволяет использовать голосовой ввод с помощью  или же можно переключиться на распознавание рукописного текста  (→ стр. 664).

- ▶ **Завершение поиска:** выберите .

- ▶ **Отображение результатов поиска для одной категории:** выберите категорию.
- ▶ **Подтверждение результата поиска:** выберите результат поиска.
Запускается выполнение действия, например, настраивается радиостанция или отображается подробная информация, например, одного из контактов.

Меню «Поделиться контентом»

ОБЗОР МЕНЮ «ПОДЕЛИТЬСЯ КОНТЕНТАМИ»

Меню **Поделиться контентом** можно найти в центре управления. В нем отображаются доступные дисплеи автомобиля и состояние воспроизведения на них. Актуальные контенты дисплея можно передавать на другие дисплеи, например, воспроизведение источника мультимедийной системы. Символы состояния на дисплеях информируют о текущих настройках, например, о настройке «Подключены наушники».

На центральном дисплее можно включить систему защитной блокировки от детей для дисплеев в задней части салона.

Контенты передаются в самом меню или напрямую из приложения.

Активные контенты передаются на одном дисплее и воспроизводятся на принимающем дисплее.

Неактивные контенты можно найти в приложении и оттуда предоставить к ним общий доступ.

МОЖНО ПЕРЕДАВАТЬ, НАПРИМЕР, СЛЕДУЮЩИЕ КОНТЕНТЫ ДИСПЛЕА:

- Радиостанция
- Носители данных
- Браузер
- Программы ENERGIZING COMFORT



ВЫЗОВ МЕНЮ «ПОДЕЛИТЬСЯ КОНТЕНТАМИ» В ЦЕНТРЕ УПРАВЛЕНИЯ

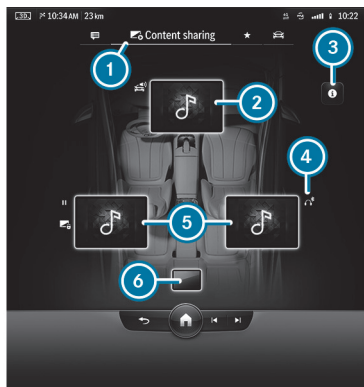

Пример индикации на дисплее



- ① Вызов меню
- ② Центральный дисплей с активными контентом (отображение обложки)
- ③ Вызов анимации для передачи контентом
- ④ Информация о состоянии, например, к правому дисплею переднего пассажира подключены Bluetooth®-наушники 
- ⑤ Дисплеи в задней части салона с активным содержимым (отображение обложки)
- ⑥ Планшет мультимедийной системы MBUX в задней части салона

▶ Вызовите центр управления на нулевом уровне (→ стр. 642).

или

- ▶ Вызовите центр управления на начальном экране (→ стр. 645).
- ▶ Открывается Центр управления.
- ▶ Выберите ①.

ПРИ ВЫБОРЕ ④ ОТОБРАЖАЕТСЯ СЛЕДУЮЩАЯ ИНФОРМАЦИЯ О СОСТОЯНИИ:

- Воспроизведение аудиосигнала, например, через Bluetooth®-наушники  или динамики автомобиля 
- Состояние воспроизведения, например, пауза или активная функция выключения звука
- Активная система защитной блокировки от детей
Система защитной блокировки от детей для дисплеев в задней части салона включается в мультимедийной системе MBUX (→ стр. 660) При включении системы защитной блокировки от детей контент воспроизводится, но дисплеем в задней части салона управлять нельзя.

Кроме отображения обложки, в зависимости от состояния дисплея, на дисплеях ② и ⑤ отображается активный режим конфиденциальности , [Дисплей выкл.](#) или [Выключить систему.](#)

- ① Планшет MBUX в задней части салона ⑥ можно подключить к одному из дисплеев в задней части салона. При этом выполняется передача контентом экрана с дисплея в задней части салона. На рисунке планшет MBUX в задней части салона подключен к правому дисплею в задней части салона.

ВКЛЮЧЕНИЕ ИЛИ ВЫКЛЮЧЕНИЕ СИСТЕМЫ ЗАЩИТНОЙ БЛОКИРОВКИ ОТ ДЕТЕЙ ДЛЯ ДИСПЛЕЕВ ИЛИ ПЛАНШЕТА МУЛЬТИМЕДИЙНОЙ СИСТЕМЫ MBUX В ЗАДНЕЙ ЧАСТИ САЛОНА

- ▶ Нажмите ⑤ или ⑥.
- ▶ Включите или выключите [Блокировать.](#)
Защитная блокировка от детей включается для выбранного дисплея или планшета системы MBUX в задней части салона.



ПЕРЕДАЧА СОДЕРЖИМОГО ДИСПЛЕЯ СИСТЕМЫ MBUX

В меню [Поделиться контентом](#) содержимое, воспроизводимое в данный момент на одном дисплее, можно передать на другие дисплеи.

Также можно передать содержимое из приложения в автомобиль, например, в меню или строке поиска.

i Содержимое невозможно передать на планшет системы MBUX в задней части салона.

- ▶ В меню перетяните один дисплей на другой дисплей и сохраните. Содержимое одного дисплея будет передано на другой дисплей или взято с другого дисплея.

или

- ▶ Выберите [Поделиться со всеми](#) или [Поделиться с зад. час. сал..](#) Содержимое дисплея будет передано на все другие дисплеи в автомобиле или дисплеи в задней части салона.

или

- ▶ При выборе опции [Поделиться](#) содержимое будет передано напрямую из приложения, например, для совместного прослушивания радиостанции в автомобиле.

УПРАВЛЕНИЕ ИСТОЧНИКАМИ МУЛЬТИМЕДИЙНОЙ СИСТЕМЫ С ПОМОЩЬЮ ГОЛОСОВОГО АССИСТЕНТА СИСТЕМЫ MBUX

- ▶ Включите голосовой ассистент, произнеся фразу «Привет, Мерседес».
- ▶ Произнесите голосовую команду, например, «Включи Рианну на правом заднем сиденье».

УПРАВЛЕНИЕ ВОСПРОИЗВЕДЕНИЕМ С НОСИТЕЛЯ ДАННЫХ В ЦЕНТРЕ УПРАВЛЕНИЯ



Меню управления (пример)

- ① Обложка (если доступно)
- ② Композиция и дополнительная информация
- ③ Управление воспроизведением с источника мультимедийной системы
Предыдущая композиция/эпизод, воспроизведение/пауза или звук вкл./выкл., следующая композиция/эпизод
- ④ На всех дисплеях: выключение мультимедийной системы для задних пассажиров
- ⑤ Включение или выключение на центральном дисплее системы защитной блокировки от детей для дисплеев в задней части салона
На сиденье: включение или выключение режима конфиденциальности
- ⑥ Выбор текущего аудиоисточника на сиденье для воспроизведения через динамики автомобиля

Доступные опции зависят от конкретного сиденья. На дисплее переднего пассажира для подключенных наушников дополнительно можно включить и выключить звук, а также настроить громкость.

i Опции управления ③ доступны в зависимости от приложения.





❗ При включенном режиме конфиденциальности  воспроизведение контентов дисплея скрыто для других сидений. Контент дисплея можно использовать совместно, но нельзя принимать.

- ▶ Вызовите центр управления на начальном экране (→ стр. 645).
Откроется центр управления.
- ▶ Коснитесь дисплея.
Откроется меню управления для воспроизведения с носителя данных.
- ▶ Выполните настройки.

НАСТРОЙКА ГРОМКОСТИ ДЛЯ НАУШНИКОВ

- ▶ Выберите .
- ▶ Переместите кнопку настройки громкости вверх или вниз.

ВКЛЮЧЕНИЕ И ВЫКЛЮЧЕНИЕ ЗВУКА ДЛЯ НАУШНИКОВ

- ▶ **Выключение:** нажмите и удерживайте .
- ▶ Звук активного в данный момент аудиоисточника выключается.
- ▶ **Включение:** повторно нажмите и удерживайте .

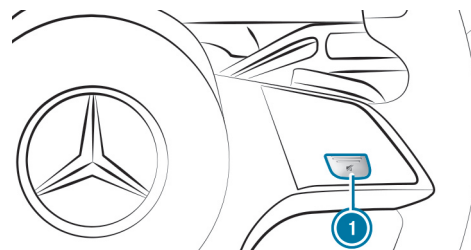

Включение или выключение звука для мультимедийной системы MBUX

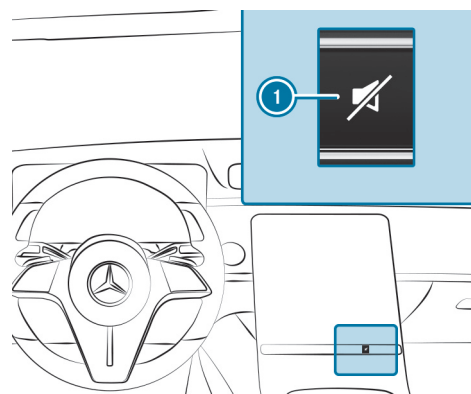

На рулевом колесе



На панели переключателей центрального дисплея

- ▶ **Выключение:** нажмите на клавишу .
- ▶ Звук активного в данный момент аудиоисточника выключается.
- ▶ В статусной строке центрального дисплея появляется символ .

Если Вы, например, слушаете радиостанцию и выключаете звук, то отключается звук всех источников носителей данных.





Сообщения службы дорожной информации и голосовые указания навигационной системы воспроизводятся даже при выключенном звуке. Это также не повлияет на работу голосового ассистента системы MBUX и телефонии.

ВКЛЮЧЕНИЕ

▶ Снова нажмите на клавишу ①.

или

▶ Отрегулируйте громкость.

или

▶ Смените источник носителя данных.

Регулировка громкости мультимедийной системы MBUX

РЕГУЛИРОВКА С ПОМОЩЬЮ КНОПКИ

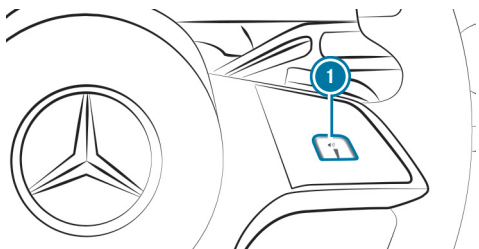

На рулевом колесе

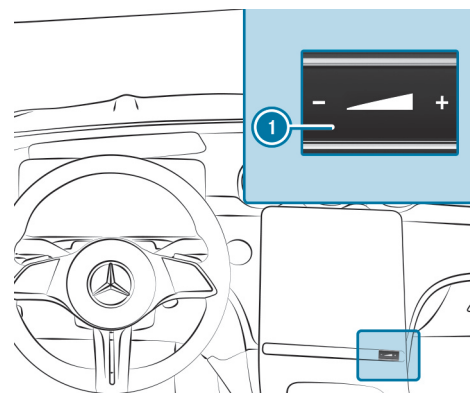

На панели переключателей центрального дисплея

▶ Нажимайте на ① - или +.

или

▶ Проведите пальцем по кнопке ①.

Устанавливается громкость текущего аудиоисточника в приоритетном режиме.

С ПОМОЩЬЮ РЕГУЛЯТОРА ВЫПОЛНЯЕТСЯ РЕГУЛИРОВКА ГРОМКОСТИ ДЛЯ СЛЕДУЮЩИХ ГРУПП:

- Мультимедийная система
- Мелодия звонка
- Разговоры, например телефонные
- Речевой вывод, например с помощью голосового ассистента системы MBUX
- Голосовые указания навигационной системы





- i** Если Вы установили громкость речевого вывода, например, на «0», то при следующем вызове голосового ассистента системы MBUX автоматически устанавливается минимальный уровень громкости. После перезапуска мультимедийной системы громкость мультимедийной системы устанавливается автоматически.

РЕГУЛИРОВКА В МЕНЮ

- ▶ Нажмите и удерживайте кнопку  на рулевом колесе справа.

или

- ▶ Нажмите и удерживайте кнопку  на сенсорном экране.
Появляется начальный экран.
- ▶ Выберите [Установки](#).
- ▶ Выберите [Система](#).
- ▶ Выберите [Аудио](#).
- ▶ Выберите необходимую настройку громкости.

- i** Регулировка громкости может проводиться для всех групп, кроме громкости мультимедийной системы.

- ▶ Отрегулируйте громкость.

В МЕНЮ ДОСТУПНЫ ТАКЖЕ СЛЕДУЮЩИЕ НАСТРОЙКИ:

- Включение или выключение функции вывода голосовых указаний навигационной системы во время телефонного разговора.
- Уменьшение громкости мультимедийной системы во время вывода голосового указания навигационной системы.

Ввод знаков

ИСПОЛЬЗОВАНИЕ ФУНКЦИИ ВВОДА ЗНАКОВ

Условия

- **Для функции воспроизведения распознанного рукописного текста:** мультимедийная система MBUX оснащена голосовым ассистентом.
- Функция голосового вывода доступна на выбранном системном языке.
- Функция голосового вывода распознанного рукописного текста включена.

Введите символы на устройстве сенсорного управления или на сенсорном экране. Ввод символов можно начать на одном элементе управления, а продолжить на другом.

- ▶ Если отображается клавиатура, введите символы, проводя пальцем по сенсорному управлению и нажимая на него или касаясь сенсорного экрана.

или

- ▶ Если выбрана функция распознавания рукописного текста, напишите символы на сенсорном экране.

Примерами ввода символов являются, например, глобальный поиск, ввод цели навигации или переименование элемента избранного.

СЕНСОРНЫЙ ЭКРАН ПОДДЕРЖИВАЕТ ВВОД СИМВОЛОВ С ПОМОЩЬЮ СЛЕДУЮЩИХ ФУНКЦИЙ:

- Распознавание рукописного текста имеет функцию предложения символов.
- При включенной функции воспроизведения распознанного рукописного текста вводимые символы озвучиваются.





ВВОД СИМВОЛОВ НА СЕНСОРНОМ ЭКРАНЕ

Условия

- Если Вы хотите, чтобы введенные символы были озвучены: должна быть включена функция воспроизведения распознанного рукописного текста (→ стр. 665).
- Для некоторых функций требуется наличие онлайн-соединения.

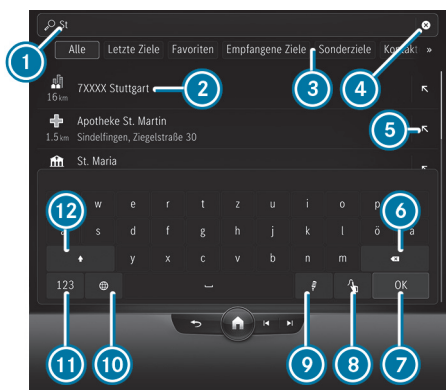

Ввод символов с клавиатуры (пример)

- 1 Строка ввода с актуальными введенными данными
- 2 Результат поиска
- 3 Выбор ввода цели, отображение дополнительных вариантов ввода цели нажатием на двойную стрелку
- 4 Удаление введенной информации
- 5 Перенос результата поиска в строку ввода и продолжение поиска
- 6 Удаление последнего введенного символа
- 7 Скрытие клавиатуры
- 8 Переключение на функцию распознавания рукописного текста
- 9 Запуск голосового ассистента системы MBUX (→ стр. 628)
- 10 Настройка раскладки клавиатуры

- 11 Переключение на цифры и специальные знаки
- 12 Переключение на прописные или строчные буквы

- ▶ Пример: вызов навигации и ввод адреса цели (→ стр. 52).
- ▶ Нажмите на символ.
Символ вводится в строку ввода ①.
- ▶ Продолжите ввод символов.

ⓘ Доступные функции редактирования зависят от цели редактирования, установленного для письменного ввода языка и уровня знаков.

ВВОД АЛЬТЕРНАТИВНЫХ СИМВОЛОВ

- ▶ Нажмите и удерживайте символ.
- ▶ Выберите символ.

ЗАВЕРШЕНИЕ ВВОДА СИМВОЛОВ

- ▶ Скройте клавиатуру ⑦.



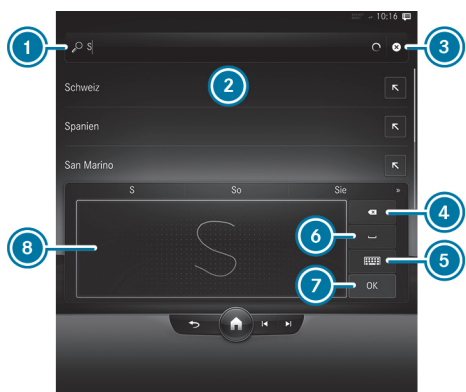

Ввод символов с помощью функции распознавания рукописного текста (пример)

- ① Строка ввода
- ② Отображение предложений во время ввода
- ③ Удаление введенной информации
- ④ Последние введенные символы
- ⑤ Переключение на ввод с клавиатуры
- ⑥ Вставка пробела
- ⑦ Подтверждение ввода
- ⑧ Поле для записи

Символ , если имеется, позволяет переключиться на голосовой ввод.

- ▶ При отображении клавиатуры выберите .
- ▶ Напишите символ пальцем на сенсорном экране. Символы можно писать рядом друг с другом или один над другим. Символ вводится в строку ввода ①. Предложения отображаются в поле ②.
- ▶ Выберите одно из предложений.

- ▶ При наличии других предложений их можно отобразить нажатием на  или .

- ▶ **Завершение ввода символов:** нажмите на .

НАСТРОЙКА КЛАВИАТУРЫ И ФУНКЦИИ РАСПОЗНАВАНИЯ РУКОПИСНОГО ВВОДА ДЛЯ ВВОДА СИМВОЛОВ

Условия

- **Функция голосового вывода:** Функция доступна на выбранном системном языке.

Мультимедийная система:

  >> Установки >> Система >> Клавиатура/рукопис.ввод

НАСТРОЙКА ЯЗЫКА КЛАВИАТУРЫ

- ▶ Выберите [Языки для клавиатуры](#).
- ▶ Выберите один или несколько языков клавиатуры.

НАСТРОЙКА СКОРОСТИ ПЕЧАТАНИЯ

- ▶ Выберите [Распознаван.рукопис.текста](#).
- ▶ Выберите опцию, например, [Средний](#).

ВКЛЮЧЕНИЕ ФУНКЦИИ ГОЛОСОВОГО ВЫВОДА

- ▶ Выберите [Распознаван.рукопис.текста](#).
 - ▶ Включите опцию [Зачитка](#) .
- Символы, написанные Вами на сенсорном экране, озвучиваются.

ВКЛЮЧЕНИЕ ФУНКЦИИ РАСПОЗНАВАНИЯ РУКОПИСНОГО ВВОДА НА КЛАВИАТУРЕ

- ▶ Выберите [Распознаван.рукопис.текста](#).
 - ▶ Включите опцию [Распознаван.рукопис.текста](#) .
- Вы можете писать символы непосредственно на клавиатуре.



УДАЛЕНИЕ ПОЛЬЗОВАТЕЛЬСКОГО СЛОВАРЯ

Пользовательский словарь программируется на основе вводимых Вами данных и предлагает свои варианты во время ввода символов. Вы можете выполнить сброс пользовательского словаря.

▶ Выберите [Сбросить мой словарь](#).

▶ Выберите [Да](#).







< Ассистент салона MBUX

Указания относительно лазера и его классификации

ОСТОРОЖНО

Опасность получения травмы лазерными лучами камеры

Этот продукт использует лазерную систему класса 1. При открытии или повреждении корпуса лазерные лучи могут повредить сетчатку глаза.

-  Не открывайте корпус.
-  Работы по техническому обслуживанию и ремонт всегда проводите в специализированной мастерской с квалифицированным персоналом.

Данное устройство является лазерным прибором класса 1 согласно стандартам IEC 60825-1:2014 и DIN EN 60825-1:2014.

-  Камера фиксирует видеоданные для приложений, например, распознает тело, голову и руки. Камера преобразует видеоданные непосредственно в метаданные. При этом видеоданные не сохраняются. Данные обрабатываются в самом автомобиле и не передаются из него.

-  Вы можете включить или выключить ассистент салона (→ стр. 676). Настройка сохраняется в Вашем текущем профиле пользователя и зависит от сиденья. Через профиль пользователя она также

доступна в других автомобилях с ассистентом салона MBUX. Таким образом, Вам необходимо выполнить настройку только один раз и перенести ее в другой автомобиль.

-  Переднюю и заднюю камеры ассистента салона можно включать и выключать при выборе опций **Вперед** и **Сзади** (→ стр. 676). Выбранные настройки камеры (вкл. / выкл.) в профиле пользователя не сохраняются и относятся только к данному автомобилю. При пересадке в другой автомобиль с ассистентом салона MBUX проверьте настройки и при необходимости откорректируйте их.

Обзор ассистента салона MBUX

Ассистент салона MBUX оснащен передней и задней камерами.

-  В качестве альтернативы доступна комплектация только с передней камерой.

Передняя камера состоит из двух камер, которые помогают водителю и переднему пассажиру.

Задняя камера состоит из двух камер, которые помогают левому и правому пассажирам в задней части салона.

Ассистент салона MBUX фиксирует присутствие находящихся в автомобиле людей посредством лазерных 3D-камер. Передние камеры находятся в потолочной блок-панели управления. Задние камеры расположены в дуге крыши.





Ассистент распознает взаимодействие находящихся в автомобиле людей с автомобилем с помощью камер. При этом он интерпретирует естественные движения рук, головы и тела в зависимости от контекста или по явному требованию находящихся в автомобиле людей. Таким образом, ассистент может автоматически запускать функции салона автомобиля и в соответствии с ситуацией выполнять дополнительные действия.

ПРИЛОЖЕНИЯ ДОСТУПНЫ ПРИ СЛЕДУЮЩИХ УСЛОВИЯХ:

- Передняя и/или задняя камеры включены.
- Мультимедийная система MBUX включена.

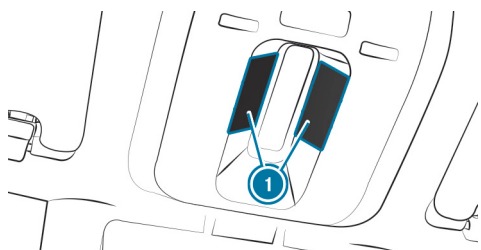

Камеры ❶ находятся в потолочной блок-панели управления.

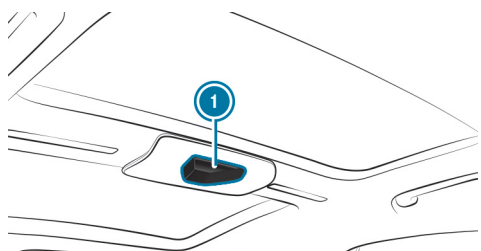

Задняя камера ❶ находится в дуге крыши.

АССИСТЕНТ ПОДДЕРЖИВАЕТ ТРИ УРОВНЯ ВЗАИМОДЕЙСТВИЯ ФУНКЦИЙ АВТОМОБИЛЯ И МУЛЬТИМЕДИЙНОЙ СИСТЕМЫ:

- ИНТЕЛЛЕКТУАЛЬНЫЙ

Ассистент автоматически распознает находящихся в автомобиле людей и объекты и запускает функции.

- С БЫСТРОЙ СКОРОСТЬЮ РЕАГИРОВАНИЯ

Ассистент распознает естественный язык тела находящегося в автомобиле человека и, в зависимости от ситуации, автоматически запускает функции.

- БЕСКОНТАКТНЫЙ

Находящийся в автомобиле человек активно запрашивает функцию движением руки или жестом.

АССИСТЕНТ ПРЕДЛАГАЕТ ФУНКЦИИ ПО СЛЕДУЮЩИМ КАТЕГОРИЯМ:

- БЕЗОПАСНОСТЬ
Ассистент помогает находящимся в автомобиле людям при использовании систем удержания пассажиров.
- КОМФОРТ
Ассистент повышает уровень комфорта, автоматизируя функции салона и поддерживая естественное взаимодействие с автомобилем.
- ИНФОРМАЦИЯ И РАЗВЛЕЧЕНИЯ
Находящиеся в автомобиле люди могут с помощью жеста запускать функцию из избранного.

СИСТЕМНЫЕ ПРЕДЕЛЫ, СООБЩЕНИЯ НА ДИСПЛЕЕ И УКАЗАНИЯ ПО УСТРАНЕНИЮ ПРОБЛЕМ

- ❶ Системные пределы, относящиеся только к одной области применения, описаны в соответствующем разделе.

Сообщения о неисправности отображаются, например, на центральном дисплее.





В СЛЕДУЮЩИХ СИТУАЦИЯХ СИСТЕМА МОЖЕТ ФУНКЦИОНИРОВАТЬ ОГРАНИЧЕННО ИЛИ НЕ РАБОТАТЬ ВООБЩЕ:

- Камеры во время эксплуатации могут нагреваться. Вследствие этого они могут на некоторое время отключаться, особенно при длительной эксплуатации и высокой температуре наружного воздуха.
Не касайтесь камер, не закрывайте их и подождите, пока камеры остынут и будет снова доступны.
Появляется сообщение [Ассист.управления функциями в салоне недоступен. Оповещение, если доступен.](#)
Если камера снова доступна, то появляется уведомление.
- Передняя или задняя камера закрыта, загрязнена, запотела или поцарапана.
Перед очисткой крышки камеры дождитесь, пока она остынет.
Появляется сообщение [В наст.время недоступен. См."Руководство"](#)..
Протрите снаружи крышку камеры сухой или влажной хлопчатобумажной салфеткой. Не используйте салфетки из микроволокна. **Не** снимайте крышку при очистке.
- Один из находящихся в автомобиле людей очень высокого роста. Одежда (перчатка, шляпа, платок, цвет одежды) или предметы на теле, например,

часы с большим циферблатом, могут мешать обзору камеры. Или область действия камеры ограничена.

Не появляется никакого сообщения.

Не загромождайте зону обзора камеры.

Предметы в области действия камеры могут ограничивать обзор камеры. Следите за тем, чтобы на внутрисалонном зеркале заднего вида, например, не висели никакие предметы.

- Ассистент салона MBUX неисправен.
Появляется сообщение [Ассист.управлен.функц.в салоне недост. Обратитесь на СТО Mercedes-Benz.](#) .
Обратитесь на авторизованную СТО Mercedes-Benz.
- Автомобили с многоместным задним сиденьем: если среднее заднее сиденье занято, то функции в задней части салона больше не поддерживаются.
Появляется сообщение [Ассистент управл.функциями в салоне в наст.время недоступен, см."Руководство"](#) .
Для использования ассистента в задней части салона оставляйте среднее заднее сиденье незанятым.

ТРИ ВИДА ВЗАИМОДЕЙСТВИЯ:

Вид взаимодействия	Описание и пример использования
ИНТЕЛЛЕКТУАЛЬНЫЙ	Ассистент распознает присутствие в автомобиле людей и объектов. В зависимости от ситуации, автоматически запускаются функции. Пример использования: указание по пристегиванию детского кресла (безопасность)
С БЫСТРОЙ СКОРОСТЬЮ РЕАГИРОВАНИЯ	Распознается естественный язык тела находящегося в автомобиле человека, например, движение руки или головы, и по умолчанию запускается функция. Пример использования: включение или выключение поискового фонаря (комфорт)
БЕСКОНТАКТНЫЙ	Находящийся в автомобиле человек запускает функцию, активно запрашивая ее движением руки или жестом. Пример использования: вызов элементов избранного с помощью V-образного жеста (мультимедийная система)



По следующей ссылке можно посмотреть анимационный ролик на эту тему:

Предварительное предупреждение при высадке из автомобиля (БЕЗОПАСНОСТЬ / с быстрой скоростью реагирования)

УСЛОВИЯ

- Автомобиль оснащен активной системой контроля «слепых» зон с функцией предупреждения при высадке из автомобиля.
- Активная система контроля «слепых» зон включена (→ стр. 529).
- Автомобиль оснащен активной светодиодной подсветкой салона или светодиодной подсветкой салона.
- Камеры включены:
Передняя камера активирует передние двери.
Задняя камера активирует задние двери.

 Учитывайте информацию о системных пределах активной системы контроля «слепых» зон с функцией предупреждения при высадке из автомобиля (→ стр. 525).

Данная функция может предупредить находящихся в автомобиле людей при выходе из автомобиля о возможном столкновении с приближающимся автомобилем или велосипедом.

КАК ТОЛЬКО НАХОДЯЩИЙСЯ В АВТОМОБИЛЕ ЧЕЛОВЕК ПОДНОСИТ РУКУ К РУЧКЕ ДВЕРИ, В ЗАВИСИМОСТИ ОТ КОМПЛЕКТАЦИИ АВТОМОБИЛЯ ПОДАЮТСЯ СЛЕДУЮЩИЕ ПРЕДУПРЕЖДЕНИЯ:

- Активная светодиодная подсветка салона или светодиодная подсветка салона мигает красным.

- Дополнительно для одной из передних дверей сигнальная лампа в наружном зеркале заднего вида мигает красным.
- При открывании двери звучит предупредительный звуковой сигнал.

 Тем самым визуальное предупреждение производится еще **до** открытия двери.

 Дополнительная информация об активной системе контроля «слепых» зон с функцией предупреждения при высадке из автомобиля (→ стр. 525) и о светодиодной подсветке салона (→ стр. 353).

Указание по пристегиванию детского кресла (БЕЗОПАСНОСТЬ/интеллектуальный)

УСЛОВИЯ

- Передняя камера включена.

Ассистент салона MBUX распознает системы удержания детей, установленные на сиденье переднего пассажира. Если система удержания детей, например, направленное назад детское кресло, не пристегнуто ремнем безопасности, то на центральном дисплее появляется указание.

Эта функция помогает Вам не забыть пристегнуть систему удержания детей ремнем безопасности на сиденье переднего пассажира.

 Дополнительная информация о пристегивании системы удержания детей ремнем безопасности на сиденье переднего пассажира (→ стр. 192).



i Ассистент салона MBUX не может проверить, правильно ли ребенок пристегнут ремнем безопасности в системе удержания детей.

Регулировка подголовников в задней части салона и убирание подпора для ног сиденья для отдыха в задней части салона (КОМФОРТ / интеллектуальный)

УСЛОВИЯ

- Задняя камера включена.

При распознавании пассажиров ассистент салона MBUX автоматически устанавливает подголовники в задней части салона в среднее положение.

КАК ТОЛЬКО ЗАДНЕЕ СИДЕНЬЕ ОСВОБОЖДАЕТСЯ, ВЫПОЛНЯЮТСЯ СЛЕДУЮЩИЕ НАСТРОЙКИ:

- Автоматически убирается подпор для ног заднего сиденья. Это облегчает последующую посадку в заднюю часть салона со стороны переднего пассажира.
- Подголовник перемещается в самое нижнее положение. Это обеспечивает водителю улучшение заднего обзора.

i Более подробная информация об установке внешних комфортных подголовников задних сидений вручную (→ стр. 277).

Комфортное положение заднего сиденья со стороны переднего пассажира (КОМФОРТ / интеллектуальный)

УСЛОВИЯ

- Передняя и задняя камеры включены.
- Водитель находится в автомобиле.
- На сиденье переднего пассажира нет никакого большого предмета. Иначе появляется следующее сообщение [Ассист.управл.функц.в салоне а/м может передвигать только свобод.сид.пер.пасс.](#)

i В некоторых случаях задняя камера не распознает предметы, например, в пространстве для ног перед или за сиденьем переднего пассажира.

! УКАЗАНИЕ

Повреждение сидений при их установке в исходное положение

При перемещении сидений в исходное положение можно повредить их находящимися в автомобиле предметами.

▶ Убедитесь, что при перемещении сидений в исходное положение в пространстве для ног, под сиденьями и за ними нет никаких предметов.

Если пассажир в задней части салона со стороны переднего пассажира пристегнут ремнем безопасности и автомобиль начинает движение, то сиденье переднего пассажира автоматически перемещается вперед для удобства заднего пассажира. Это позволяет установить комфортное положение сиденья.





ПРИ СЛЕДУЮЩИХ УСЛОВИЯХ СИДЕНЬЕ ПЕРЕДНЕГО ПассаЖИРА АВТОМАТИЧЕСКИ ПЕРЕМЕЩАЕТСЯ НАЗАД ДО СРЕДНЕГО ПОЛОЖЕНИЯ:

- Водитель находится в автомобиле.
- Пассажир, сидящий в задней части салона, вышел.
- Сиденье переднего пассажира находится в переднем положении.
- Дверь переднего пассажира открывается.

Это обеспечивает удобную посадку переднего пассажира.

ПРИ НЕОБХОДИМОСТИ ПРЕРВИТЕ ПРОЦЕСС РЕГУЛИРОВКИ СЛЕДУЮЩИМ ОБРАЗОМ:

- Коснитесь сообщения [Нажмите здесь, чтобы отменить](#) на центральном дисплее или дисплее в задней части салона.
- Поднесите руку к сиденью переднего пассажира и остановите движение руки.
- Нажмите на переключатель регулировки положения сиденья переднего пассажира с сиденья водителя или в задней части салона.

- i** Дополнительная информация о регулировке сиденья переднего пассажира с сиденья водителя (→ стр. 253).
Дополнительная информация о регулировке сиденья переднего пассажира из задней части салона (→ стр. 255).

Включение или выключение света фонаря для чтения (КОМФОРТ/бесконтактный)

Условия

- Камеры включены:

Передняя камера включает свет фонаря для чтения для водителя и переднего пассажира.

Задняя камера включает свет фонаря для чтения для пассажиров в задней части салона слева и справа.

- Водитель и передний пассажир выполняют движение рукой под внутрисалонным зеркалом заднего вида. Задние пассажиры выполняют движение рукой по поручню перед фонарем для чтения.

Свет лампы для чтения включается или выключается движением рукой.



Управление светом лампы для чтения водителем и передним пассажиром

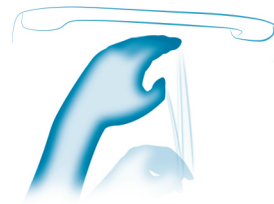

Управление светом лампы для чтения задними пассажирами

- ▶ или
- Выполните движение рукой вверх или вниз под внутрисалонным зеркалом заднего вида.



- ▶ Выполните движение рукой вверх или вниз перед лампой для чтения.
Свет лампы для чтения включается или выключается.

📘 Подробная информация по включению и выключению фонарей для чтения (→ стр. 353).

Включение или выключение поискового фонаря (КОМФОРТ / с быстрой скоростью реагирования)

УСЛОВИЯ

- Функция доступна в автомобиле в темноте.
- Камеры включены:
Передняя камера фиксирует зону взаимодействия незанятого сиденья переднего пассажира.
Задняя камера фиксирует зону взаимодействия незанятого левого или правого заднего сиденья.
- Отслеживаемые сиденья не заняты, или в системе удержания детей сидит ребенок.

Данная функция повышает уровень комфорта в салоне.

При протягивании руки в область незанятого сиденья в темноте автоматически включается поисковый фонарь для находящегося в автомобиле человека. Если убрать руку, поисковый фонарь выключится.

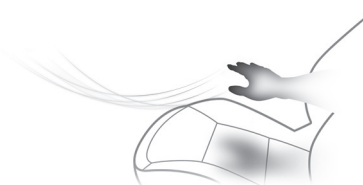

Зона взаимодействия для включения поискового фонаря

Автоматическое многоточечное освещение в задней части салона (КОМФОРТ / с быстрой скоростью реагирования)

УСЛОВИЯ

- Задняя камера включена.
- Автомобиль оснащен адаптивным освещением в задней части салона.
- Функция доступна в автомобиле в темноте.

Если рука пассажира на заднем сиденье попадает в определенную зону, автоматически включается многоточечное освещение. Если убрать руку, освещение выключается. Таким образом, пассажир на заднем сиденье может лучше ориентироваться в темноте и произвести возможное управление более комфортно.

С ПОМОЩЬЮ АССИСТЕНТА САЛОНА MBUX ОСВЕЩАЮТСЯ СЛЕДУЮЩИЕ ЗОНЫ:

- Система кондиционирования воздуха в задней части салона
- Механизм подачи ремня безопасности, если доступен и выдвинут





Автоматический предварительный выбор наружного зеркала заднего вида (КОМФОРТ / с быстрой скоростью реагирования)

УСЛОВИЯ

- Передняя камера включена.

Для регулировки наружных зеркал заднего вида необходимо выбрать нужное зеркало с помощью кнопки предварительного выбора на двери водителя.

Предварительный выбор регулируемого зеркала автоматически выполняется при помощи ассистента салона MBUX посредством естественного движения головы влево или вправо. При касании рукой кнопки регулировки наружного зеркала заднего вида загорается светодиод под кнопкой со стороны, с которой расположено предварительно выбранное зеркало.

С помощью кнопки отрегулируйте положение активного наружного зеркала заднего вида.

i Предварительный выбор наружного зеркала заднего вида можно сделать с помощью кнопок. Дополнительная информация об установке наружных зеркал заднего вида (→ стр. 359).

i Для этого приложения дополнительно используется камера наблюдения за водителем. Дополнительная информация о камере наблюдения за водителем (→ стр. 677).

Открытие или закрытие солнцезащитной шторки на заднем стекле (КОМФОРТ / с быстрой скоростью реагирования)

УСЛОВИЯ

- Автомобиль оснащен солнцезащитной шторкой для заднего стекла.
- Передняя камера включена.
- Включена передача заднего хода.

Если водитель посмотрит через плечо назад в направлении заднего стекла, солнцезащитная шторка откроется автоматически.

ЕСЛИ ДО ДВИЖЕНИЯ ЗАДНИМ ХОДОМ СОЛНЦЕЗАЩИТНАЯ ШТОРКА БЫЛА ЗАКРЫТА, ОНА АВТОМАТИЧЕСКИ ЗАКРЫВАЕТСЯ В СЛЕДУЮЩИХ СИТУАЦИЯХ:

- Парковочное положение **P** включено.
- Автомобиль при движении вперед превышает минимальную скорость.

Эта функция облегчает свободный обзор при движении задним ходом, например при парковке, и сокращает количество рабочих операций.

i Дополнительная информация по открытию и закрытию солнцезащитной шторки на заднем стекле (→ стр. 242).





Механизм подачи ремня безопасности в задней части салона (КОМФОРТ/с быстрой скоростью реагирования)

УСЛОВИЯ

- Задняя камера включена.
- Функция [Механизм подачи ремня безопас.](#) в настройках [Сзади](#) включена (→ стр. 676).
- Задняя дверь со стороны подачи ремня закрыта.
- Автомобиль стоит или после трогания с места еще не превысил определенную скорость движения.

Механизм подачи ремня безопасности для заднего сиденья облегчает пристегивание ремнем безопасности.

Если автомобиль оснащен ассистентом салона MBUX, то механизм подачи ремня безопасности выдвигается, как только Вы возьметесь за ремень безопасности.

- i** Более подробная информация о механизме подачи ремня безопасности в задней части салона (→ стр. 157).

Вызов элементов избранного с помощью V-образного жеста (МУЛЬТИМЕДИЙНАЯ СИСТЕМА / бесконтактный)

Условия

- Передняя камера включена.

- В списке элементов избранного сохранен, как минимум, один элемент избранного.
- Элемент избранного привязан к ассистенту салона MBUX (→ стр. 676).
- Область распознавания жеста для вызова элементов избранного (V-образный жест) находится над центральной консолью перед центральным дисплеем.
- V-образный жест необходимо удерживать в течение некоторого времени.

V-образный жест упрощает вызов элемента избранного.

Находящиеся в передней части автомобиля люди могут привязать к V-образному жесту собственный элемент избранного. Примерами являются цель навигации, радиостанция или программа массажа для отдельного сиденья.

- i** Если еще ни один элемент избранного не создан и не привязан к ассистенту салона MBUX, то мультимедийная система поможет Вам сделать это.

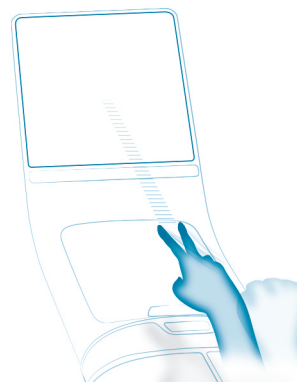

Выполнение V-образного жеста над вещевым отделением центральной консоли на уровне центрального дисплея

- ▶** Расположите руку над вещевым отделением центральной консоли на уровне центрального дисплея. Тильная сторона кисти руки обращена вверх. При



этом вытяните указательный и средний пальцы вверх и разведите их в виде буквы V. Другие пальцы согните.

- ▶ Удерживайте V-образный жест в течение некоторого времени. Вызывается элемент избранного.

Выбор настроек ассистента салона MBUX

Мультимедийная система:

🏠 ➡️ 🏠 ➡️ [Установки](#) ➡️ [Система](#) ➡️ [Умные вспомогат.функции](#)

ВКЛЮЧЕНИЕ ИЛИ ВЫКЛЮЧЕНИЕ АССИСТЕНТА САЛОНА MBUX

Передняя и задняя камеры могут включаться и выключаться отдельно друг от друга. Данные настройки применяются только для конкретного автомобиля.

- ▶ Включите или выключите опцию [Вперед](#) и [Сзади](#).
[Вперед](#) – для включения или выключения передней камеры.
[Сзади](#) – для включения или выключения задней камеры.
Если включены обе камеры, то используется полная функциональность ассистента салона спереди и сзади.

📘 Включение и выключение, а также привязка жеста для вызова элементов избранного может выполняться в меню избранного (→ стр. 654).







< Камера наблюдения за водителем

Обзор камеры наблюдения за водителем

ОСТОРОЖНО

Опасность получения травмы от инфракрасного излучения камеры

В данном продукте используется инфракрасная система освещения класса риска 0 (RG0). При открытии или повреждении корпуса инфракрасное излучение может повредить сетчатку глаза.

-  Не открывайте корпус.
-  Всегда проводите работы по техническому обслуживанию и ремонту в специализированной мастерской с квалифицированным персоналом.

Данное устройство является продуктом класса риска 0 (RG0) в соответствии со стандартами IEC 62471:2006 (первое издание) и DIN EN 62471:2008.

Камера наблюдения за водителем находится на дисплее водителя или на 3D-дисплее водителя.

КАМЕРА НАБЛЮДЕНИЯ ЗА ВОДИТЕЛЕМ ФИКСИРУЕТ СЛЕДУЮЩЕЕ:

- Положение головы
- Направление взгляда
- Смыкание век
- Лицо водителя

 Камера наблюдения за водителем автоматически включается при каждом открывании автомобиля ключом.

Актуальное состояние камеры наблюдения за водителем  отображается в строке состояния центрального дисплея.

 Камера наблюдения за водителем фиксирует видеоданные для таких приложений, например, как система ATTENTION ASSIST и система распознавания лица. Камера наблюдения за водителем преобразует видеоданные непосредственно в метаданные. При этом видеоданные не сохраняются. Данные обрабатываются только в самом автомобиле и не передаются из него.

Камеру наблюдения за водителем перед использованием необходимо настроить на распознавание лица (→ стр. 650).

СИСТЕМНЫЕ ПРЕДЕЛЫ

В СЛЕДУЮЩИХ СИТУАЦИЯХ СИСТЕМА МОЖЕТ ФУНКЦИОНИРОВАТЬ ОГРАНИЧЕННО ИЛИ НЕ РАБОТАТЬ ВООБЩЕ:

- Камера наблюдения за водителем закрыта или загрязнена, запотела или поцарапана.
- Лицо и/или глаза водителя закрыты.
- На водителе очки, не пропускающие инфракрасные лучи.

СООБЩЕНИЯ НА ДИСПЛЕЕ

В СЛЕДУЮЩИХ СИТУАЦИЯХ МОГУТ ОТОБРАЖАТЬСЯ СООБЩЕНИЯ НА ДИСПЛЕЕ:

- Если камера наблюдения за водителем не действует.



Камера наблюдения за водителем неисправна.

Появляется сообщение [Камера водителя не действует См."Руководство"](#) .

- Если камера наблюдения за водителем не может зафиксировать положение Вашей головы из-за положения рулевого колеса или положения сиденья.

Появляется сообщение [Отрегулируйте положение руля/сиденья, пока не будут видны 6 точек у верхнего края дисплея](#) .

- Если обзор камеры наблюдения за водителем уменьшен или ограничен.

Появляется сообщение [В наст.время вид водителя с камеры ограничен Затронутые функции: см."Руководство по экспл."](#) .

Сообщение может появиться в следующих случаях, например:

- Обзор камеры закрыт, например, шарфом или шапкой.
- На водителе очки, не пропускающие инфракрасные лучи.
- Если волосы частично закрывают глаза, например, из-за прически с длинной челкой.
- При ярком солнечном свете. Камера наблюдения за водителем не может распознать глаза водителя при слишком высоком контрасте светлого и темного.
- Если одна или обе кисти руки располагаются сверху на рулевом колесе (положение «на двенадцать часов»).

УКАЗАНИЯ ПО УХОДУ

Соблюдайте указания по уходу за салоном, касающиеся дисплея (→ стр. 878).

Включение или выключение камеры наблюдения за водителем

Мультимедийная система:

  [Установки](#)  [Система](#)  [Умные вспомогат.функции](#)

Камера наблюдения за водителем автоматически включается при каждом включении двигателя автомобиля.

- ▶ Выберите [Вкл.](#) или [Выключено](#).

ЕСЛИ КАМЕРА НАБЛЮДЕНИЯ ЗА ВОДИТЕЛЕМ ВЫКЛЮЧЕНА ИЛИ ПОЯВЛЯЕТСЯ СООБЩЕНИЕ В НАСТ.ВРЕМЯ ВИД ВОДИТЕЛЯ С КАМЕРЫ ОГРАНИЧЕН ЗАТРОНУТЫЕ ФУНКЦИИ: СМ."РУКОВОДСТВО ПО ЭКСПЛ.", ТО СЛЕДУЮЩИЕ ФУНКЦИИ НЕДОСТУПНЫ ИЛИ ДОСТУПНЫ В ОГРАНИЧЕННОМ ОБЪЕМЕ:

- стереодисплей водителя (→ стр. 599)
- Проекционный дисплей MBUX с технологией дополненной реальности (только стереокамера)(→ стр. 617)
- Распознавание микросна и отвлечения внимания ATTENTION ASSIST (→ стр. 492)
- Функция распознавания лица
Эта функция используется в качестве сенсорного действия для аутентификации и разблокировки профиля пользователя, а также защищенных приложений (→ стр. 650).
- Предварительный выбор зеркал
С помощью этой функции при естественном движении головы влево или вправо автоматически осуществляется предварительный выбор наружного зеркала заднего вида, которое необходимо отрегулировать(→ стр. 359).



< Установки системы

Дисплей

КОНФИГУРИРОВАНИЕ НАСТРОЕК ДИСПЛЕЯ

Мультимедийная система:

 >> [Установки](#) >> [Система](#) >> [Дисплей](#)

НАСТРОЙКА ЯРКОСТИ

- ▶ Выберите [Яркость дисплея](#).
- ▶ Автомобили с дисплеем водителя и центральным дисплеем: настройте яркость дисплея водителя или центрального дисплея.

Время и дата

НАСТРОЙКА ЧАСОВОГО ПОЯСА

Мультимедийная система:

 >> [Установки](#) >> [Система](#) >> [Время и дата](#)

- ▶ Выберите [Часовой пояс](#).
- ▶ Отобразится список стран.

 Если в Вашей стране несколько часовых поясов, они отобразятся после выбора страны.

- ▶ Выберите страну и при необходимости часовой пояс. Установленный часовой пояс отображается за пунктом меню [Часовой пояс](#).

или

- ▶ Выберите в списке стран пункт [Автоматический часовой пояс](#).
Часовой пояс будет автоматически установлен с учетом местоположения автомобиля.

 Опция [Автоматический часовой пояс](#) доступна только в автомобилях с функцией приема спутникового сигнала.

НАСТРОЙКА ФОРМАТА ВРЕМЕНИ И ДАТЫ

Мультимедийная система:

 >> [Установки](#) >> [Система](#) >> [Время и дата](#) >> [Установить формат](#)

- ▶ Выберите формат времени и даты.

УСТАНОВКА ВРЕМЕНИ И ДАТЫ ВРУЧНУЮ

Условия

- Автомобиль не принимает спутниковый сигнал.

Мультимедийная система:

 >> [Установки](#) >> [Система](#) >> [Время и дата](#)

УСТАНОВКА ВРЕМЕНИ

- ▶ Выберите [Установка времени](#).
- ▶ Установите время.
- ▶ Подтвердите нажатием на [OK](#).





УСТАНОВКА ДАТЫ

- ▶ Выберите [Установка даты](#).
- ▶ Выберите дату.
- ▶ Подтвердите нажатием на [OK](#).

 В автомобилях с приемом спутникового сигнала настройки времени и даты устанавливаются автоматически с учетом местоположения автомобиля и не могут быть установлены вручную.

НАСТРОЙКА ВРЕМЕНИ

- ▶ Выберите [Изменить время](#).
- ▶ Установите значение.
- ▶ Подтвердите нажатием на [OK](#).

 Эта функция доступна только в автомобилях с приемом спутникового сигнала.

Включение / выключение функции усиления голосового звучания (автомобили с длинной колесной базой)

Условия

- Ваш автомобиль оснащен акустической системой трехмерного звучания Burmester® или акустической системой четырехмерного звучания Burmester® класса High-End.
- Зажигание включено.
- Двери, боковые стекла и панорамная крыша со сдвижным люком закрыты.

- На многоместном заднем сиденье застегнут как минимум один ремень безопасности.

Мультимедийная система:





 ▶▶ Установки ▶▶ Система ▶▶ Аудио
 ▶▶ Громкость усиления голосового звучания

Усиление голосового звучания поддерживает коммуникацию между водителем/передним пассажиром и пассажирами в задней части салона. При активированном усилении голосового звучания сигналы микрофона усиливаются в зависимости от шума, возникающего в результате движения, и воспроизводятся через динамики в передней и задней частях салона. Происходит автоматическая регулировка усиления звучания с учетом громкости голоса говорящего и фонового шума, чтобы повысить разборчивость речи и сохранить ее естественность.

- ▶ Включите или выключите функцию усиления голосового звучания.

НАСТРОЙКА ИНТЕНСИВНОСТИ УСИЛЕНИЯ ГОЛОСОВОГО ЗВУЧАНИЯ

- ▶ Установите нужную интенсивность с помощью регулятора.
В зависимости от установленной интенсивности усиление голосового звучания громче или тише.

Местоположение автомобиля

ВКЛЮЧЕНИЕ ИЛИ ВЫКЛЮЧЕНИЕ ПЕРЕДАЧИ ДАННЫХ О МЕСТОПОЛОЖЕНИИ АВТОМОБИЛЯ

Условия

- Автомобиль привязан к Mercedes me ID.
- Для автомобиля активирована по меньшей мере одна цифровая служба Mercedes-Benz, через которую местоположение автомобиля может показываться клиентам и/или сопользователям посредством соответствующих доступов к использованию





С помощью этой настройки Вы определяете, будет ли передаваться местоположение автомобиля для отображения пользователям, имеющим доступ к цифровым службам Mercedes-Benz данного автомобиля.

-  Наличие функции зависит от конкретной страны. Для получения дополнительной информации обратитесь на авторизованную СТОА Mercedes-Benz.

Мультимедийная система:

 >> **Установки** >> Система >> Защита данных

- ▶ Включите или выключите функцию **Передать местопол.а/м.**

-  В качестве альтернативы Вы можете включить или выключить функцию также в строке состояния нажатием символа .

Установка прав

Мультимедийная система:

 >> **Установки** >> Система >> Защита данных >> Доступы

В меню **Доступы** Вы можете установить права доступа для различных точек передачи данных (например, микрофон, камера), используемых в рамках какого-либо приложения. Здесь Вы можете изменять уже предоставленные права. Вы можете устанавливать права либо для отдельных точек передачи данных, либо для определенных приложений или веб-сайтов.

- ▶ Выберите **Запросы** или **Приложения/веб-сайты**.
- ▶ Выполните нужные установки для прав.

Bluetooth®

ИНФОРМАЦИЯ О BLUETOOTH®

Bluetooth® – это технология беспроводной передачи данных на близком расстоянии примерно до 10 м.

ЧЕРЕЗ BLUETOOTH® ВЫ МОЖЕТЕ, НАПРИМЕР, ПОДКЛЮЧАТЬ СВОЙ МОБИЛЬНЫЙ ТЕЛЕФОН К МУЛЬТИМЕДИЙНОЙ СИСТЕМЕ И ПОЛЬЗОВАТЬСЯ СЛЕДУЮЩИМИ ФУНКЦИЯМИ:

- Система громкой связи с доступом к следующим опциям:
 - Контакты (→ стр. 764)
 - Списки вызовов (→ стр. 766)
 - SMS-сообщения (→ стр. 767)
- Интернет-соединение (→ стр. 795)

Bluetooth® является зарегистрированным торговым знаком компании Bluetooth Special Interest Group (SIG) Inc.

-  Интернет-соединение через Bluetooth® доступно не во всех странах.

ВКЛЮЧЕНИЕ/ВЫКЛЮЧЕНИЕ BLUETOOTH®

Мультимедийная система:

 >> **Установки** >> Система >> Интернет и Bluetooth

- ▶ Включите или выключите **Bluetooth**.





Система коммуникации ближнего поля (NFC – Near Field Communication)

ИНФОРМАЦИЯ О СИСТЕМЕ КОММУНИКАЦИИ БЛИЖНЕГО ПОЛЯ (NFC)

Система коммуникации ближнего поля (NFC) позволяет выполнять бесконтактный обмен данными на короткие расстояния или подключать мобильный телефон к мультимедийной системе.

Более подробную информацию можно найти по адресу: <https://www.mercedes-benz-mobile.com/>.

ВКЛЮЧЕНИЕ ИЛИ ВЫКЛЮЧЕНИЕ СИСТЕМЫ КОММУНИКАЦИИ БЛИЖНЕГО ПОЛЯ

Мультимедийная система:

 >> **Установки** >> Система >> Интернет и Bluetooth

▶ Включите или выключите **NFC**.

 Дополнительная информация по подключению мобильного телефона через NFC-интерфейс (→ стр. 755)

Wi-Fi

ОБЗОР ПОДКЛЮЧЕНИЯ ПО WI-FI

Вы можете использовать Wi-Fi для подключения к Интернету или внешним сетевым устройствам.

 Доступность функции зависит от страны использования.

КАК ПРАВИЛО, ДОСТУПНЫ ДВА ТИПА ПОДКЛЮЧЕНИЯ ПО WI-FI:

- **Использование мультимедийной системы в качестве точки доступа Wi-Fi** (→ стр. 682)

Мультимедийная система автомобиля выступает в качестве точки доступа Wi-Fi для мобильных устройств связи, например, для смартфона или планшетного- компьютера.

- **Использование мобильного устройства связи в качестве точки доступа Wi-Fi (тетеринг)** (→ стр. 797)

Для подключения мультимедийной системы автомобиля к Интернету необходимо получить доступ к внешней точке доступа Wi-Fi.

ВКЛЮЧЕНИЕ ИЛИ ОТКЛЮЧЕНИЕ WI-FI

Мультимедийная система:

 >> **Установки** >> Система >> Интернет и Bluetooth

▶ Выберите **Wi-Fi**.

▶ Регулятор находится справа: функция Wi-Fi включена.

Если функция Wi-Fi включена, то мультимедийную систему можно подключить к внешней точке доступа или сделать ее точкой доступа для внешних устройств.

Если функция Wi-Fi отключена, то установить соединение через точку доступа невозможно.

Если функция Wi-Fi отключена, то установить соединение с планшетом системы MBUX в задней части салона невозможно.

 Доступность функции зависит от страны использования.

ИСПОЛЬЗОВАНИЕ МУЛЬТИМЕДИЙНОЙ СИСТЕМЫ В КАЧЕСТВЕ ТОЧКИ ДОСТУПА WI-FI

Условия

- Подключаемое устройство поддерживает как минимум один из описанных типов подключения.
- Отображаемые типы подключения зависят от подключаемого устройства. Данная функция должна поддерживаться мультимедийной системой и под-



ключаемым устройством. Тип подключения необходимо выбрать в мультимедийной системе и на подключаемом устройстве.



-  Для подключения к данным используется объем данных автомобиля или уже подключенного в качестве точки доступа устройства. Объем данных автомобиля: в зависимости от комплектации автомобиля вы можете приобрести пакет мультимедийных функций через приложение Mercedes me Store. Чтобы использовать содержащийся в нем пакет данных, заключите через приложение Mercedes me индивидуальный договор с оператором мобильной связи, который можно расторгнуть в любое время и за который не взимается плата. Этот договор является условием пользования сервисами из ранее приобретенного пакета мультимедийных данных. Доступность данной опции зависит от конкретной страны. Если опция пакета данных отсутствует или ее невозможно добавить, то Вы можете приобрести объем данных за определенную плату непосредственно у оператора мобильной связи. Доступность данной опции зависит от конкретной страны.

-  При необходимости на подключаемом устройстве следует сначала включить отдельные функции. Дополнительную информацию можно найти в руководстве по эксплуатации от изготовителя.

-  Использование тарифа данных автомобиля внешними устройствами доступно не во всех странах.

Мультимедийная система:



  >>> **Установки** >>> Система >>> Интернет и Bluetooth

-  Выберите **Точка доступа MBUX**.
-  Выберите один из следующих вариантов подключения.





ПОДКЛЮЧЕНИЕ С ПОМОЩЬЮ QR-КОДА

Условие: на подключаемом устройстве установлено приложение для сканирования QR-кода.



В качестве альтернативы: на подключаемом устройстве имеется встроенный сканер QR-кода (см. руководство по эксплуатации от изготовителя).

-  Отсканируйте отображаемый QR-код.
-  Устанавливается соединение по Wi-Fi.



ПОДКЛЮЧЕНИЕ С ПОМОЩЬЮ СИСТЕМЫ КОММУНИКАЦИИ БЛИЖНЕГО ПОЛЯ (NFC)

-  Включите систему коммуникации ближнего поля (NFC) на подключаемом устройстве.
-  При отображении в меню **Точка доступа MBUX** символа NFC держите подключаемое устройство у NFC-интерфейса.
-  Следуйте указаниям на устройстве.
-  Устанавливается соединение по Wi-Fi.

ПОДКЛЮЧЕНИЕ С ПОМОЩЬЮ КЛЮЧА БЕЗОПАСНОСТИ

-  Выберите автомобиль на подключаемом устройстве. Он отображается под сетевым именем **MBUX XXXXX**.
-  На подключаемом устройстве введите ключ безопасности, отображаемый на центральном дисплее.
-  Подтвердите ввод.

СОЗДАНИЕ НОВОГО КЛЮЧА БЕЗОПАСНОСТИ

-  В меню **Точка доступа MBUX** выберите опцию **Генерировать новый защитный код**.
-  Подтвердите запрос нажатием на **Да**.
-  Создается новый ключ безопасности.





В дальнейшем соединение устанавливается с использованием вновь созданного ключа безопасности.

- i** При создании нового ключа безопасности происходит разрыв всех существующих соединений по Wi-Fi. При установке новых соединений по Wi-Fi необходимо ввести новый ключ безопасности.

Включение / выключение системы защитной блокировки от детей для планшета MBUX в задней части салона

Мультимедийная система:

 >> **Установки** >> Система >> Дисплеи и изображение

- ▶ Выберите **MBUX-планшет в задн.части салона**.
- ▶ Выберите **Блокировать**.
 - : блокировка включена. Планшет MBUX в задней части салона блокируется и не может быть использован.
 - : блокировка выключена. Планшет MBUX в задней части салона разблокирован, и им можно пользоваться.

Системный язык

УКАЗАНИЯ ПО СИСТЕМНОМУ ЯЗЫКУ

При помощи данной функции можно установить язык меню и голосовых указаний навигационной системы. Выбор языка влияет на возможности ввода знаков. Голосовые навигационные сообщения возможны не на всех языках. Если выбор нужного языка для голосовых навигационных сообщений невозможен, то они выполняются на английском языке.

УСТАНОВКА ЯЗЫКА

Мультимедийная система:

 >> **Установки** >> Система >> Язык

УСТАНОВКА СИСТЕМНОГО ЯЗЫКА

Отображается список доступных системных языков.

- ▶ Выберите язык.
- ▶ В качестве системного языка устанавливается выбранный язык.

Установка единицы измерения расстояния

Мультимедийная система:

 >> **Установки** >> Система >> Дисплей

- i** Эта функция доступна не во всех странах.

- ▶ Выберите единицу измерения расстояния.
- ▶ Для дополнительной индикации включите на дисплее приборов **Дополнительный спидометр**.

Включение/выключение защиты с помощью PIN-кода системы

Мультимедийная система:

 >> **Установки** >> Система >> Защита данных >> PIN-защита

ОПРЕДЕЛЕНИЕ PIN-КОДА СИСТЕМЫ

- ▶ Выберите **Установить PIN-код**.
- ▶ Введите четырехзначный PIN-код системы.



- ▶ Повторно введите четырехзначный PIN-код системы.
Если оба PIN-кода системы совпадают, активируется защита с помощью PIN-кода.

ИЗМЕНЕНИЕ PIN-КОДА СИСТЕМЫ

- ▶ Выберите [Изменить установки](#).
- ▶ Введите актуальный PIN-код системы.
- ▶ Выберите [Изменить PIN-код](#).
- ▶ Задайте новый PIN-код системы.

ВКЛЮЧЕНИЕ ЗАЩИТЫ С ПОМОЩЬЮ PIN-КОДА СИСТЕМЫ ДЛЯ ОБНОВЛЕНИЙ ПРОГРАММНОГО ОБЕСПЕЧЕНИЯ

- ▶ Выберите [Защитить обновления ПО](#).
- ▶ Включите или выключите функцию.

Конфигурирование предложений

Мультимедийная система:

 >>> [Установки](#) >>> [Система](#) >>> [Предложения](#)

- ▶ Выберите .
- ▶ Включите или выключите опции по отдельности.
Если опция включена и собрано достаточно данных, то Вам будут сделаны индивидуальные предложения, основанные на Ваших действиях как пользователя. Это, например, посещаемые цели навигации, набранные телефонные номера, а также предложения на основе музыкальных предпочтений.

Навигация

Если включена опция [Учить данные поездок](#), то автомобиль делает предложения на основе посещаемых Вами целей навигации.

Если включена опция [Маятниковый маршрут](#), то навигационная система автоматически распознает, что автомобиль находится на маятниковом маршруте.

Звонки и сообщения

Выполняются предложения по набранным телефонным номерам и отправленным сообщениям.

Комфорт

Автомобиль делает предложения на основе использования Вами функций повышения комфорта, например, какую программу массажа и в какое время необходимо запустить.

Мультимедиа

Выполняются предложения для воспроизводимого в данный момент источника носителя данных. Также предоставляются предложения для цифровых онлайн-сервисов, например, Spotify, радио TuneIn и сервисов потокового воспроизведения, а также для категорий, например, «Жанр», «Исполнитель» и «Настроение».

Автомобиль

Предложения по функциям автомобиля, таким как система комфортной парковки PARKTRONIC и регулировка уровня кузова автомобиля, отображаются на нулевом уровне.

Нулевой уровень является Вашим персонализированным пользовательским интерфейсом с цифровой картой на переднем плане и наиболее часто используемыми Вами приложениями. Вы можете переключаться между нулевым уровнем и домашним экраном с классическим меню.

Онлайнные речевые сервисы

Предложения предоставляются в режиме онлайн на основе Ваших голосовых вводов и делаются на нулевом уровне.

 Предложения зависят от комплектации автомобиля.



Удаление полученных предложений

Мультимедийная система:

 >> **Установки** >> Система >> Предложения

▶ Выберите .

▶ Выберите **Да**.

Предложения сбрасываются.

Обновления программного обеспечения

ИНФОРМАЦИЯ ОБ ОБНОВЛЕНИЯХ ПРОГРАММНОГО ОБЕСПЕЧЕНИЯ

Обновления программного обеспечения позволяют поддерживать актуальное состояние Вашего автомобиля и соответствующих систем и защищают от образования слабых звеньев в системе безопасности.

Для компонентов автомобиля, таких как блоки управления, системы обеспечения комфорта, системы закрывания и обеспечения безопасности автомобиля, вспомогательные системы, системы ходовой части и привода, а также для мультимедийной системы MBUX доступны обновления программного обеспечения онлайн. Обновления программного обеспечения устанавливаются через коммуникационный модуль или при подключении по Wi-Fi к внешней точке доступа.

Навигационные карты можно также обновить с внешних носителей данных (например, USB-накопителя).

Регулярно устанавливайте доступные обновления программного обеспечения. В противном случае безопасность Вашей мультимедийной системы MBUX и отдельных компонентов автомобиля не будет гарантирована.

-  Обновления программного обеспечения могут быть защищены с помощью PIN-кода системы. Дополнительная информация о PIN-коде системы (→ стр. 684).





Дополнительную информацию об обновлениях программного обеспечения можно получить по адресу <https://me.secure.mercedes-benz.com>.

ПРОВЕДЕНИЕ ОБНОВЛЕНИЯ ПРОГРАММНОГО ОБЕСПЕЧЕНИЯ

Условия

ДЛЯ ОБНОВЛЕНИЙ ПРОГРАММНОГО ОБЕСПЕЧЕНИЯ С ПОМОЩЬЮ КОММУНИКАЦИОННОГО МОДУЛЯ И ПО WI-FI:

- Ваш автомобиль привязан к учетной записи пользователя Mercedes me (→ стр. 786).
- Обновления программного обеспечения при отсутствии учетной записи пользователя Mercedes me: опция **Разрешить обновлять ПО** в меню **Обновление ПО** включена.
- Для обновлений программного обеспечения с помощью коммуникационного модуля: имеется соединение с Интернетом через коммуникационный модуль (→ стр. 796).
- Для обновлений программного обеспечения по Wi-Fi: имеется подключение к внешней точке доступа Wi-Fi (→ стр. 797).

-  Обновление программного обеспечения в зависимости от типа запускается с помощью  коммуникационного модуля,  по Wi-Fi или  с внешнего носителя данных.

-  Онлайн-обновления программного обеспечения нельзя выполнять через внешние точки доступа Wi-Fi, закодированные с помощью протокола TKIP.

-  Если точка доступа Wi-Fi требует входа в систему через браузер, то браузер откроется после успешного подключения для запуска обновления. Для запуска загрузки следуйте указаниям в браузере.



Мультимедийная система:



ЗАПУСК ОБНОВЛЕНИЯ КАРТ С ВНЕШНЕГО НОСИТЕЛЯ ДАННЫХ

- ▶ Подключите носитель данных к автомобилю через интерфейс носителей данных.
На центральном дисплее появляется сообщение о доступном обновлении карт.
- ▶ Выберите сообщение.
- ▶ Выберите [Начать](#).
- ▶ Запускается обновление карт.

ЗАПУСК ОБНОВЛЕНИЯ ПРОГРАММНОГО ОБЕСПЕЧЕНИЯ С ПОМОЩЬЮ КОММУНИКАЦИОННОГО МОДУЛЯ

Если включена опция [Автомат.онлайн-обновление](#), то доступные обновления загружаются и устанавливаются автоматически. Активируйте данную опцию, чтобы постоянно поддерживать свой автомобиль в актуальном состоянии и не допускать образования слабых звеньев в системе безопасности.

- ▶ Выберите [Автомат.онлайн-обновление](#).
Обновление программного обеспечения загружается и устанавливается автоматически.

Если опция отключена, то Вы получите разовое уведомление о наличии новых обновлений программного обеспечения. Обновления доступны для скачивания в течение ограниченного периода времени.

- ▶ Выберите обновление из списка доступных обновлений.
- ▶ Запустите обновление.
Обновление программного обеспечения загружается и устанавливается автоматически.

ЗАПУСК ОБНОВЛЕНИЯ ПРОГРАММНОГО ОБЕСПЕЧЕНИЯ ПО WI-FI

Для некоторых обновлений программного обеспечения требуется подключение к точке доступа Wi-Fi. Подключение к внешней точке доступа может устанавливаться при запуске обновления программного обеспечения.

- ▶ Выберите обновление из списка доступных обновлений.
- ▶ Запустите обновление.
- ▶ Подключитесь к точке доступа Wi-Fi.
Обновление загружается и устанавливается автоматически.

Для обновлений программного обеспечения при остановленном автомобиле:

При достижении последнего этапа установки после выключения двигателя автомобиля на центральном дисплее появляется сообщение. Для завершения установки обновлений следуйте пошаговым инструкциям на центральном дисплее.

Существуют обновления программного обеспечения, установка которых возможна только в том случае, если автомобиль остановлен, из него вышли люди и он заблокирован.

УСТАНОВКА ОБНОВЛЕНИЙ ПРОГРАММНОГО ОБЕСПЕЧЕНИЯ

Обновления программного обеспечения устанавливаются автоматически после скачивания. После завершения обновления программного обеспечения на центральном дисплее появляется уведомление. Может потребоваться перезагрузка мультимедийной системы MBUX.

Для установки некоторых обновлений программного обеспечения требуется устойчивое положение автомобиля. Обновление можно выполнять только при остановленном автомобиле и при выключенном двигателе. Если это необходимо, то после выключения двигателя на центральном дисплее появляется сообщение.

- ▶ Следуйте указаниям на центральном дисплее.

Для некоторых обновлений программного обеспечения может задаваться время установки. Установка выполняется автоматически в запланированное время. Во время установки Вам необходимо выйти из автомобиля. Учитывайте, что запланированная установка прерывается, как только открывается дверь автомобиля.





Если доступна установка программного обеспечения, для которой Вы можете установить время, то после выключения двигателя на центральном дисплее появится сообщение.

- ▶ Следуйте указаниям на центральном дисплее.

Во время установки этих обновлений программного обеспечения пользование автомобилем невозможно. Убедитесь в том, что в автомобиле отсутствуют люди или животные. Сохраненные события в блоках управления автомобиля могут перезаписываться.

ДОСТУПНОСТЬ ДИСПЛЕЯ ВОДИТЕЛЯ И ЦЕНТРАЛЬНОГО ДИСПЛЕЯ

Во время установки обновлений программного обеспечения пользование автомобилем, дисплеем водителя и центральным дисплеем невозможно. Во время установки на дисплее могут отображаться следующие сообщения:



- ⓘ Данное сообщение на дисплее появляется не при каждой установке обновления программного обеспечения.

В редких случаях при установке обновлений может произойти ошибка. Автоматически предпринимается попытка восстановить предыдущую версию.

Если восстановление предыдущей версии невозможно, то указанное выше сообщение на дисплее появляется при каждом запуске двигателя.

ВЫХОД ИЗ СТРОЯ ДИСПЛЕЯ ВОДИТЕЛЯ:

В случае выхода из строя дисплея водителя или его неполадки Вы не сможете, например, узнать о функциональных ограничениях систем, важных для обеспече-

ния безопасности, или увидеть индикацию скорости. Это может вести к снижению эксплуатационной безопасности автомобиля. Немедленно остановите автомобиль с учетом дорожной ситуации, не создавая помех для дорожного движения, и оповестите об этом специализированную мастерскую с квалифицированным персоналом. (→ стр. 1074)

Дополнительную информацию об обновлениях программного обеспечения можно получить по адресу <https://me.secure.mercedes-benz.com>

ВЫХОД ИЗ СТРОЯ ЦЕНТРАЛЬНОГО ДИСПЛЕЯ:

В случае выхода из строя центрального дисплея или постоянного появления указанного выше сообщения на дисплее некоторые системы, например, камера заднего вида, система комфортной парковки PARKTRONIC или система отопления, вентиляции и кондиционирования, становятся недоступными. Осторожно продолжайте движение и немедленно обратитесь в специализированную мастерскую с квалифицированным персоналом.

Сброс мультимедийной системы (функция сброса)

⚠ ВНИМАНИЕ

Опасность аварии вследствие выхода из строя функций центрального дисплея

Во время сброса мультимедийной системы недоступны ее функции, например камера заднего вида.

- ▶ Выполняйте сброс мультимедийной системы только при остановленном автомобиле.

Условия

- Автомобиль включен.
- Автомобиль стоит на месте.





Мультимедийная система:

🏠 >> Установки >> Система >> Сброс

ПРИ СБРОСЕ СИСТЕМЫ УДАЛЯЮТСЯ ЛИЧНЫЕ ДАННЫЕ И НАСТРОЙКИ, НАПРИМЕР:

- Подключенные устройства
- Личные профили пользователя
- Биометрические данные
- Автомобили с телефонией в задней части салона: подключение телефонной трубки

❗ Используемые вспомогательными системами и сохраненные в мультимедийной системе данные удаляются.

❗ Автомобили с телефонией в задней части салона: во время сброса системы трубка должна находиться в держателе мобильного телефона.

▶ Выберите **Сброс**.
Появляется запрос о подтверждении необходимости сброса системы.

▶ Выберите **Да**.
Мультимедийная система сбрасывается до заводских настроек. После сброса мультимедийная система перезапускается.

❗ По соображениям конфиденциальности и в соответствии с принципом работы отдельных систем помощи водителю и систем обеспечения безопасности движения необходимо выполнить полный сброс системы перед продажей или передачей автомобиля третьим лицам, а также после использования арендованного автомобиля.





< Система AMG TRACK PACE

Функционирование системы AMG TRACK PACE

 Данная функция является элементом комплектации, предоставляемым по запросу (→ стр. 120).

Система AMG TRACK PACE позволяет анализировать и совершенствовать стиль вождения на гоночных трассах. Возможно движение по предварительно сохраненным в памяти гоночным трассам (например, Хоккенхаймринг) или запись и сохранение новых трасс. Для каждой трассы сохраняются значения времени прохождения круга. Данный показатель может быть проанализирован и сопоставлен с другими результатами по времени прохождения кругов с целью достижения максимально возможных результатов в гонке. Дополнительно возможны измерение и сохранение показателей процессов разгона и торможения.





Обратите внимание: используйте систему AMG TRACK PACE только на закрытых трассах вне дорог общего пользования. Адаптируйте стиль вождения в соответствии со своей работоспособностью и окружающими условиями. Как водитель Вы несете единоличную ответственность за управление автомобилем. Безопасно припаркуйте автомобиль, прежде чем начать пользоваться системой.

Настройка режима Track Race







Мультимедийная система:

 TRACK PACE  Track Race

ЗАПИСЬ ПРОХОЖДЕНИЯ НОВОЙ ТРАССЫ

-  Выберите  Новая трасса.
-  В нужной точке отправления выберите  Начать запись.
С этого момента начинается запись прохождения трассы.

Во время записи прохождения трассы можно устанавливать сектора для разделения трассы на отдельные участки.

-  Выберите  Установить сектор.
-  Для окончания записи прохождения трассы выберите  Завершить запись или заново пересеките линию старта.
-  Подтвердите запрос нажатием на [Да](#).
-  Выберите погоду.

 Температура определяется автоматически.

-  Введите название.







- ▶ Подтвердите нажатием на .
- ▶ Трасса сохраняется в памяти под введенным названием.

ПОИСК ТРАССЫ ПО НАЗВАНИЮ

- ▶ Выберите  **Искать**.
- ▶ Введите название нужной трассы.
- ▶ Отображаются трассы с искомым названием.



ИЗМЕРЕНИЕ ВРЕМЕНИ НА СОХРАНЕННОЙ ТРАССЕ

- ▶ Выберите  **Все трассы**.
- ▶ Выберите нужную трассу.
- ▶ Выберите .
- ▶ Если Вы уже находитесь на линии старта, то выберите опцию **Начать хронометраж**

или

- ▶ выберите опцию **Начать навигацию к**, чтобы запустить навигацию к линии старта.



Измерение времени начинается автоматически при пересечении линии старта.

 Выбрав , можно включить отображение трассы с дополненной реальностью. Кроме того, выбрав , можно перейти к индикации данных телеметрии.

- ▶ Для завершения хронометрирования выберите  **Завершить хронометраж**.
- ▶ Подтвердите запрос нажатием на **OK**.
- ▶ Выберите погоду.
- ▶ Выберите **Да**, чтобы сохранить время прохождения данной трассы.

ОТОБРАЖЕНИЕ ПАРАМЕТРОВ В РЕЖИМЕ TRACK RACE МОГУТ ОТОБРАЖАТЬСЯ СЛЕДУЮЩИЕ ПАРАМЕТРЫ:

- Температура шин
- Мини-карта
- Обзор сектора
- Индикация динамической нагрузки (G-Force)
- Обзор круга

- ▶ Выберите  **Начать хронометраж**.
- ▶ Выберите .
- ▶ Перетащите нужный параметр из таблицы к левому или правому краю центрального дисплея.
- ▶ Параметры отображаются в режиме Track Race.

Для отключения выберите  в активном параметре.

ОТОБРАЖЕНИЕ АНАЛИЗА

- ▶ Выберите  **Все трассы**.
- ▶ Появляется обзор всех пройденных трасс.
- ▶ Выберите трассу.
- ▶ Выберите сеанс.

ОТОБРАЖАЮТСЯ СЛЕДУЮЩИЕ ДАННЫЕ:

- Время прохождения круга и сектора
- Средняя и максимальная скорости
- Водитель
- Автомобиль
- Дата
- Погода





- ▶ Выберите [Добавить запись](#) для сравнения с другим сеансом.
- ▶ Нажмите на  для возврата к обзору.
- ▶ Выберите [Диаграмма](#).
- ▶ Настройте нужные параметры.
Отображается анализ.

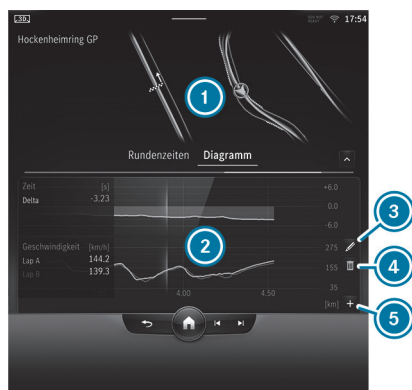

- ① Обзор круга
- ② Обзор параметров
- ③ Редактирование параметров
- ④ Удаление параметров
- ⑤ Добавление нового параметра



И **ДЛЯ ПАРАМЕТРОВ МОЖНО УСТАНОВИТЬ, НАПРИМЕР, СЛЕДУЮЩИЕ ЗНАЧЕНИЯ:**

- Скорость
- Продольное/поперечное ускорение
- Угол поворота управляемых колес
- Частота вращения двигателя



- Температура моторного масла/шин

С помощью анализа можно проверить и оптимизировать стиль вождения на любом участке трассы.

ЭКСПОРТ ТРАСС (USB)

- ▶ Выберите  [Трассы](#).
- ▶ Появляется обзор всех сохраненных трасс.
- ▶ Выберите нужную трассу.
- ▶ Выберите опции  нужной трассы.
- ▶ Выберите [Экспорт трассы на...](#)
- ▶ Выбранную трассу можно экспортировать на подключенное к автомобилю запоминающее устройство USB.

РЕДАКТИРОВАНИЕ ТРАСС И ЗАПИСЕЙ

- ▶ Выберите  [Трассы](#).
- ▶ Выберите нужную трассу.
- ▶ Выберите опции  нужной трассы.
- ▶ Выберите [Переименовать](#) или [Удалить](#)

или

- ▶ выберите трассу.
- ▶ Выделите нужную запись.
- ▶ Выберите опции .
- ▶ Выберите [Экспорт на...](#) или [Удалить](#).





Настройка режима «Спринтерский заезд»

Мультимедийная система:

 TRACK PACE  Drag Race

ИЗМЕРЕНИЕ УСКОРЕНИЯ

- ▶ Выберите  [Опции спринтерского заезда](#).
- ▶ Выберите [Ускорение](#).
- ▶ Установите начальную скорость или выберите опцию [Автоматически](#).
Измерение начинается, как только достигнута заданная начальная скорость.
- ▶ Установите конечную скорость.
Измерение завершается, как только достигнута заданная конечная скорость.
- ▶ Начните движение и измерение.
Измерение начинается при ускорении автомобиля.

Измерение можно завершить заранее, прервав процесс разгона.

ГОНКА НА ДИСТАНЦИИ В ЧЕТВЕРТЬ МИЛИ

- ▶ Выберите  [Опции спринтерского заезда](#).
- ▶ Выберите [Четверть мили](#).
- ▶ Установите расстояние до цели.
Измерение завершается, как только достигнуто заданное расстояние до цели.
- ▶ Начните движение и измерение.
Измерение начинается при ускорении автомобиля. Измерение времени продолжается до прохождения расстояния до цели или дистанции максимум в одну милю.

Измерение можно завершить заранее, прервав процесс разгона.

ИЗМЕРЕНИЕ ТОРМОЖЕНИЯ

- ▶ Выберите  [Опции спринтерского заезда](#).
- ▶ Выберите [Торможение](#).
- ▶ Установите начальную скорость или выберите опцию [Автоматически](#).
- ▶ Начните движение и измерение.
- ▶ Затормозите до полной остановки.
Измерение осуществляется с шагом 10 км/ч до полной остановки. Если процесс торможения начинается, например на скорости 157 км/ч, то измерение начнется при достижении скорости 150 км/ч.

СОХРАНЕНИЕ И ВЫЗОВ ИЗ ПАМЯТИ ИЗМЕРЕННЫХ ЗНАЧЕНИЙ

Если измерение завершено или прервано, то появляется уведомление с запросом сохранения измеренного значения в памяти.

- ▶ Для сохранения в памяти подтвердите запрос нажатием на [OK](#).

ВЫЗОВ СОХРАНЕННЫХ ИЗМЕРЕННЫХ ЗНАЧЕНИЙ

- ▶ Выберите  [История](#).
- ▶ Выберите опцию [Ускорение](#), [Четверть мили](#) или [Торможение](#).
- ▶ Выберите измеренное значение.
Отображаются детали выбранного измеренного значения.

или

- ▶ Удалите измеренное значение.





Вызов индикации данных телеметрии

Мультимедийная система:

 TRACK PACE  Телеметрия

Во время индикации данных телеметрии актуальные данные автомобиля отображаются в виде цифрового значения и диаграммы. Для этого можно выбрать до четырех параметров, которые будут отображаться на индикации.

НАПРИМЕР:

- Частота вращения двигателя
- Угол поворота колес
- Скорость движения
- Угол поворота управляемых колес

 Настройте нужные параметры.

 Установите промежуток времени.

Анализ настроенных параметров для выбранного промежутка времени отобразится в виде диаграммы.

Конфигурация системы AMG TRACK PACE

Условия

Для подключения мобильного устройства с приложением TRACK PACE:





- Приложение TRACK PACE установлено на мобильном устройстве.
- Мобильное устройство подключено к мультимедийной системе по Wi-Fi (→ стр. 682).

Мультимедийная система:



 TRACK PACE 

ПОДКЛЮЧЕНИЕ МОБИЛЬНОГО УСТРОЙСТВА ЧЕРЕЗ ПРИЛОЖЕНИЕ TRACK PACE



Приложение TRACK PACE позволяет записывать видео и синхронизировать его с записанными трассами.

-  Выберите [TRACK PACE App](#).
-  Выберите [Авторизовать новый прибор](#).
-  Запустите приложение TRACK PACE на подключаемом устройстве.
-  Выберите [Далее](#) и подтвердите запрос на авторизацию. На центральном дисплее отображается четырехзначный код.
-  Введите код на смартфоне. Выполняется авторизация устройства.

ДЕАВТОРИЗАЦИЯ МОБИЛЬНОГО УСТРОЙСТВА

-  Выберите [TRACK PACE App](#).
-  Выберите устройство.
-  Подтвердите запрос нажатием на «Да». Выполняется деавторизация устройства.

НАСТРОЙКА ИНДИКАЦИИ TRACK PACE НА ПРОЕКЦИОННОМ ДИСПЛЕЕ И ДИСПЛЕЕ ВОДИТЕЛЯ

-  Выберите [Контент IC и HUD](#).
-  Отобразите или скройте нужный контент. Контент проекционного дисплея и дисплея водителя изменяется соответствующим образом.





❗ Дополнительная информация об индикации проекционного дисплея (→ стр. 617).

❗ Дополнительная информация о дисплее водителя (→ стр. 598).

НАСТРОЙКА АКУСТИЧЕСКОГО ПОДТВЕРЖДЕНИЯ

- ▶ Выберите [Акустическое подтвержден..](#)
Отображается шкала со значениями от 0 до 10.
- ▶ Выберите настройку.

ОТОБРАЖЕНИЕ СТАТИСТИКИ

- ▶ Выберите [Статистика TRACK PACE](#).
Отображается статистика текущего пользователя.

ОТОБРАЖАЮТСЯ СЛЕДУЮЩИЕ ДАННЫЕ:

- Время в пути
- Пройденный участок
- Записанные участки
- Записанные гонки на треке
- Записанные круги
- Записанные спринтерские заезды
- Максимальная скорость

АКТИВАЦИЯ СВЕТОДИОДНОЙ ПОДСВЕТКИ САЛОНА

Если данная функция активирована, то салон автомобиля в зависимости от разности по времени подсвечивается красным или зеленым цветом.

- ▶ Выберите [Комфортная подсветка](#).
- ▶ Включите или выключите функцию.

НАСТРОЙКА ВИДЕОРЕГИСТРАТОРА

Если автомобиль оснащен видеорегистратором, то он может использоваться в системе AMG TRACK PACE.

- ▶ Выберите [Видеорегистр..](#)
- ▶ Выберите [Track Race](#) или [Drag Race](#) и включите опцию [Активировать опцию записи](#).
- ▶ В разделе [Контент для оверлея к видео](#) можно указать, какое наложение должно использоваться в записанном видео.





< Настройки подключаемого гибрида

Настройка параметров зарядки

Мультимедийная система:



ОТКРЫВАНИЕ ЗАЩИТНОЙ КРЫШКИ РОЗЕТКИ

- ▶ Нажмите [Открыть крышку розетки](#).
Защитная крышка розетки открывается, позже ее можно закрыть вручную. Если крышка розетки открыта, а зарядный штекер вставлен и заблокирован, зарядка может быть прекращена нажатием доступной в тот момент кнопки [Завершить зарядку и разблокировать](#).

Доступность данной функции зависит от комплектации автомобиля.

НАСТРОЙКА ПРОГРАММЫ ЗАРЯДКИ

- ▶ Выберите [Дом](#), [Работа](#) или [Стандартный режим](#).

Стандартная программа зарядки активируется автоматически при включении автомобиля.

РАЗБЛОКИРОВКА ЗАРЯДНОГО КАБЕЛЯ (MODE 3 ИЛИ 4)

Если функция активирована, зарядный кабель разблокируется при достижении максимального уровня заряда.

- ▶ Выберите [Дом](#) или [Работа](#).
- ▶ Включите или выключите [Разблок.гнезда зарядки](#).

ВКЛЮЧЕНИЕ ИЛИ ВЫКЛЮЧЕНИЕ ЗАРЯДКИ В ЗАВИСИМОСТИ ОТ МЕСТОНАХОЖДЕНИЯ

- ▶ Выберите [Режим зарядки "Дом"](#) или [Режим зарядки "Работа"](#).
- ▶ Включите или выключите [Выб.в завис.от местонах..](#)

Если функция активирована, система сохраняет текущее местоположение автомобиля как один из вариантов выбора. При следующем прибытии в это место появляется короткий запрос о необходимости переключения на соответствующую программу зарядки.

УСТАНОВКА МАКСИМАЛЬНОГО УРОВНЯ ЗАРЯДА

- ▶ Выберите [Максимал.уровень заряда](#).
- ▶ Установите требуемое значение в процентах.
Высоковольтная аккумуляторная батарея заряжается максимально до установленного значения в процентах.

Значение в процентах можно устанавливать соответственно с шагом 10 %.

При достижении максимального уровня заряда на центральном дисплее отображается оповещение о том, что зарядка завершена и поездку можно продолжать. Максимальный уровень заряда можно сохранить в программах зарядки для дома и работы. В стандартной программе зарядки настройка автоматически сбрасывается на уровень заряда 100 % после включения или выключения автомобиля.



ВКЛЮЧЕНИЕ ИЛИ ВЫКЛЮЧЕНИЕ ФУНКЦИИ БЫСТРОЙ ЗАРЯДКИ

- ▶ Включите или выключите функцию **Быстрая зарядка**.

Функция **Быстрая зарядка** повышает максимально возможную зарядную мощность в зарядных станциях вплоть до 60 кВт, чтобы быстрее зарядить высоковольтную аккумуляторную батарею. В программе зарядки **Стандартный режим** мощность зарядки автоматически ограничивается до 20 кВт, если автомобиль включается после завершения процесса зарядки.

 Доступность данной функции зависит от комплектации автомобиля.

УСТАНОВКА ВРЕМЕНИ ОТЪЕЗДА

 Время отъезда нельзя установить для отдельных программ зарядки.

Установленное время отъезда используется для функции предварительного кондиционирования воздуха, а также для прогнозирования уровня заряда и запаса хода к выбранному времени. Если функция быстрой зарядки выключена, процесс зарядки включается с оптимизацией под время следующего отъезда. Если функция быстрой зарядки включена, процесс зарядки начинается без задержки, независимо от времени следующего отъезда.

Зарядка постоянным током: процесс зарядки начинается без задержки.

 Доступность данной функции зависит от комплектации автомобиля.

Зарядка переменным током: если включена функция быстрой зарядки, процесс зарядки приостанавливается и продолжается по возможности позже в зависимости от установленного уровня заряда. Процесс зарядки зависит от времени.

- ▶ Выберите **Следующее время отъезда**.

МОЖНО УСТАНОВИТЬ СЛЕДУЮЩЕЕ ВРЕМЯ ЗАРЯДКИ:

- Индивидуальное время зарядки
- Вкл. **Недельный профиль**

УСТАНОВКА ИНДИВИДУАЛЬНОГО ВРЕМЕНИ ОТЪЕЗДА

- ▶ Выберите **Добавить новое время** и установите требуемое время отъезда.
- или

- ▶ Выберите  и соответственно измените установленное время отъезда.

УСТАНОВКА ДНЕЙ ПОВТОРА

- ▶ Выберите **Добавить новое время** и установите требуемое время отъезда.
- ▶ Отметьте соответствующие рабочие дни, для которых действительно время отъезда, и подтвердите нажатием **OK**.



или

- ▶ Выберите  и соответственно измените установленные дни повтора.

УСТАНОВКА ПЕРЕРЫВОВ ДЛЯ ЗАРЯДКИ (ЗАРЯДКА ПЕРЕМЕННЫМ ТОКОМ)

Вы можете настроить до четырех перерывов в зарядке, в течение которых автомобиль не будет заряжаться, даже если он подключен к зарядной станции.

- ▶ Выберите опцию **Прерывания зарядки**.
- ▶ Выберите **Добавить новое время**, задайте время начала и окончания перерыва и сохраните в памяти.
- ▶ Включите или отключите заданные перерывы в зарядке.

Заданные перерывы в зарядке можно редактировать с помощью  и удалять с помощью .





Обзор индикации потока электроэнергии в мультимедийной системе

Активные компоненты системы гибридного привода в индикации потока электроэнергии изображены светлыми. Поток электроэнергии между отдельными компонентами изображен разными цветами.

ОТОБРАЖАЕМЫЕ КОМПОНЕНТЫ:

- Уровень заряда высоковольтной аккумуляторной батареи
- Двигатель внутреннего сгорания
- Энергопоток
- Высоковольтная аккумуляторная батарея

В ЗАВИСИМОСТИ ОТ РАБОЧЕГО СОСТОЯНИЯ ПОТОК ЭЛЕКТРОЭНЕРГИИ ИМЕЕТ РАЗЛИЧНЫЕ ЦВЕТА:

- **белый:** постоянный поток электроэнергии
- **красный:** высокий поток электроэнергии (эффект дополнительного ускорения)
- **зеленый:** экологичный поток электроэнергии при рекуперации, в электрическом режиме и при зарядке высоковольтной аккумуляторной батареи

Вызов индикации потока электроэнергии

Мультимедийная система:



▶ Выберите [Подача энергии](#).

▶ Отображается поток электроэнергии в автомобиле.

Наряду с потоком электроэнергии отображается информация о состоянии системы гибридного привода и текущий уровень заряда высоковольтной аккумуляторной батареи.





< Функция EMOTION TOUR

Обзор функции Emotion Tour в мультимедийной системе MBUX

В меню [Emotion Tour](#) могут регистрироваться и проезжаться участки и сохраняться в памяти для последующего повтора или передаче другим пользователям. Функция позволяет Вам выполнять навигацию вдоль «эмоционального» маршрута на общественных дорогах и регистрировать его. По таким маршрутам можно перемещаться снова и при этом снова регистрировать поездку. Наряду с регистрацией данных автомобиля также может сниматься видео, если имеется соответствующая комплектация автомобиля. Зарегистрированными самим собой маршрутами функции [Emotion Tour](#) можно поделиться, чтобы предоставить их в распоряжение другого пользователя.

УЧАСТКИ

Во вкладке [Участки](#) могут регистрироваться и проезжаться собственные участки, а также вызываться уже загруженные участки.

ИССЛЕДОВАНИЕ

Вкладка [Исследование](#) используется чтобы загрузить из сообщества участки вблизи, рассчитать участки или проводить исследования в окружении и получать предложения целей.



 Дополнительная информация об использовании вкладок [Участки](#) и [Исследования](#) (→ стр. 699).

Использование участков функции Emotion Tour в мультимедийной системе MBUX

Мультимедийная система:

 [Функция EMOTION TOUR](#) [Мои участки](#)

СОЗДАНИЕ СОБСТВЕННЫХ УЧАСТКОВ

- ▶ Выберите .
- ▶ Запускается регистрация и во время поездки отображается вкладка [Активная регистрация](#). Дополнительно в навигации высвечивается виджет [EMOTION TOUR](#).
- ▶ Если участок закончен, то выберите .
- ▶ Введите название участка.
- ▶ Подтвердите нажатием на [Сохранение маршрута](#).
- ▶ Участок сохраняется.

ВЫЗОВ СОХРАНЕННЫХ УЧАСТКОВ

- ▶ Выберите участок из [Мои участки](#).
- ▶ Выберите [Вперед!](#) для запуска записи и навигации.
- ▶ Начинается новая запись для выбранного участка.





i Если автомобиль слишком удален от начальной точки участка, то можно осуществить навигацию либо к начальной точке, либо к ближайшей логической точке пути. Дополнительная информация о навигации: (→ стр. 706).

УДАЛЕНИЕ УЧАСТКА

- ▶ Выберите в карусели участок и удерживайте его нажатым продолжительное время.
- ▶ Выберите [Удаление участка](#).
- ▶ Участок удаляется.

Использование исследования функции Emotion Tour в мультимедийной системе MBUX

Мультимедийная система:

🏠 ▶▶ [Функция EMOTION TOUR](#) ▶▶ [Исследование](#)

ВЫЗОВ И ЗАГРУЗКА УЧАСТКОВ

- ▶ Выберите необходимый участок.
- ▶ Выберите [Сохранение в EMOTION TOUR](#). Маршрут скачивается и сохраняется в [Мои участки](#).
- ▶ Выберите [Вперед!](#) для запуска записи и навигации.
- ▶ Начинается новая запись для выбранного участка.

РАССЧИТАТЬ МАРШРУТ

- ▶ Выберите из карусели первую плитку.
- ▶ Введите [Начало](#) и [Цель](#).

- ▶ Выберите [Далее](#).
- ▶ Выберите отображаемую категорию.
- ▶ Отображается маршрут, который может сохраняться или удаляться посредством [Назад](#).

ОТКРЫТИЕ ОКРУЖЕНИЯ

- ▶ Выберите из карусели вторую плитку.
- ▶ Выберите отображаемую категорию.
- ▶ Отображается маршрут, который может сохраняться или удаляться посредством [Назад](#).





< Бодрость и здоровье

Настройка кинетической характеристики сиденья с функцией ENERGIZING

Условия

-  Данные функции доступны только для сидений с полностью электрической регулировкой и функцией памяти.



Мультимедийная система:





-  Выберите [Кинетич.функц.сиденья](#).

Благодаря кинетической характеристике сиденья с функцией ENERGIZING положение тела в течение поездки может меняться, что способствует поддержанию здоровья спины. При этом мышцы и суставы постоянно напрягаются и расслабляются за счет незначительных движений подушки и спинки.

ЗАПУСК КИНЕТИЧЕСКОЙ ФУНКЦИИ СИДЕНЬЯ

-  Выберите  для нужного сиденья.
- Программа выполняется в течение установленного времени.

КОНФИГУРИРОВАНИЕ КИНЕТИЧЕСКОЙ ФУНКЦИИ СИДЕНЬЯ

-  Выберите  для нужного сиденья.
-  Выберите опцию [Спинка сиденья](#), [Спинка и подушка сиденья](#) или [Подушка сиденья](#).

-  Выберите нужную продолжительность для выбранного сиденья.

Автомобили с мультиконтурным сиденьем:

Дополнительно к спинке и подушке сиденья для функции может использоваться поясничный подпор.

-  Включите или выключите [Включая поясн.зону](#).

Программа ENERGIZING COMFORT

ОБЗОР ПРОГРАММ ENERGIZING COMFORT

По следующей ссылке можно посмотреть анимационный ролик на эту тему:

-  Учитывайте, что набор имеющихся в распоряжении программ и задействованных в них функций зависит от комплектации автомобиля. В зависимости от комплектации может быть доступно меньшее количество функций.

ОБЗОР ПРОГРАММ

- **Свежесть:** оказывает освежающее воздействие за счет кратковременной подачи прохладных струй воздуха. Сиденье вентилируется, салон автомобиля подсвечивается с использованием холодных цветов, а программу дополняет соответствующая музыка. Кроме того, вибрационный массаж в подушке сиденья расслабляет мышцы
- **Тепло:** способствует повышению уровня комфорта находящихся в автомобиле людей. Подогрев сидений, панелей и рулевого колеса в сочетании с





подогревом подушки под шею в задней части салона создает приятное тепло. Программа дополняется негромкой музыкой и подсветкой с использованием теплых цветов.

- **Жизненная энергия:** противодействует снижению внимания в монотонной обстановке во время движения. Бодрящая музыка, яркая подсветка и тонирующий массаж оказывают стимулирующее воздействие на находящихся в автомобиле людей.
- **Радость:** способствует созданию позитивного настроения у находящихся в автомобиле людей, а также восстановлению их умственной активности. Это достигается за счет запуска программы массажа, приятной музыки и подсветки с использованием соответствующих цветов. Восстановительное воздействие усиливается в сочетании с работой акустической 4D-системы.
- **Комфорт:** способствует снятию напряжения у находящихся в автомобиле людей. Это достигается за счет расслабляющего массажа, приятного освещения и успокаивающей музыки.
- **Лесная поляна:** оказывает успокаивающее и расслабляющее воздействие на находящихся в автомобиле людей за счет использования звуков леса. Атмосферу поддерживают соответствующая анимация, цвета и звуки.
- **Шум моря:** оказывает успокаивающее воздействие на находящихся в автомобиле людей. Шум волн и крик чаек в сочетании с другими функциями автомобиля создают расслабляющую атмосферу пляжа.
- **Летний дождь:** способствует расслаблению находящихся в автомобиле людей. Расслабляющий эффект проливного дождя в салоне автомобиля достигается за счет соответствующих звуков в сочетании с другими функциями автомобиля.
- **Восстановительный сон:** программа включает в себя три фазы.
 - Фаза засыпания: начинается воспроизведение расслабляющей музыки, происходит очистка воздуха за счет ионизации.
 - Фаза сна: активные функции преимущественно отключаются или работают в ограниченном объеме.
 - Фаза пробуждения: в этой фазе включается легкая бодрящая музыка, происходит очистка воздуха за счет ионизации. Кроме того, включаются такие функции, как ароматизация, вентиляция сидений и массаж.

- **Разминка:** целенаправленные расслабляющие или тонизирующие упражнения противодействуют напряжению мышц, затеканию конечностей и возникновению стресса. Упражнения демонстрируются в коротких видеороликах. Разминки состоят из аудиоинструкций и короткого анимационного ролика. Аудиоконтенты составлены таким образом, что могут воспроизводиться также во время движения. Анимационный ролик воспроизводится только в остановленном автомобиле. При выполнении упражнений во время движения всегда следите за ситуацией на дороге.
- **Рекомендации:** система воспроизводит рекомендации по выполнению возможных упражнений или принятию мер для повышения уровня комфорта находящихся в автомобиле людей. Выбрав необходимую часть тела, можно получить рекомендации по повышению уровня комфорта специально для этой части тела.

Большинство программ, запущенных для одного сиденья, может использоваться одновременно и для другого сиденья.

ЗАПУСК ПРОГРАММЫ ENERGIZING COMFORT



ВНИМАНИЕ

Повышенная опасность возникновения аварии при использовании программ ENERGIZING COMFORT [Полезные советы](#) и [Тренинги](#)

Программы ENERGIZING COMFORT [Полезные советы](#) и [Тренинги](#) во время движения могут Вас отвлекать.



Выполняйте упражнения только в том случае, если позволяет дорожная ситуация.



При прослушивании рекомендаций всегда следите за тем, что происходит на дороге.





ВНИМАНИЕ

Опасность заземления при пользовании программой ENERGIZING COMFORT Восстановит.сон

С помощью программы ENERGIZING COMFORT Восстановит.сон при необходимости автоматически запускаются следующие системы:

- Сиденья
- Боковые стекла
- Сдвижной люк
- Солнцезащитные шторки

Вследствие этого может произойти заземление Вас и других находящихся в автомобиле людей.

- ▶ Следите за тем, чтобы за передними сиденьями было достаточно места.
- ▶ Следите за тем, чтобы никакие части тела не находились в зоне закрывания.

Условия

- Автомобиль включен.



ДЛЯ ЗАПУСКА ПРОГРАММЫ ВОССТАНОВИТ.СОН:

- Включено только электропитание.
- Двери закрыты.
- Автомобиль зафиксирован во избежание откатывания.
- Уровня заряда высоковольтной аккумуляторной батареи достаточно для использования автономной системы кондиционирования.

Мультимедийная система:

  Комфорт  ENERGIZING COMFORT

ЗАПУСК И ОСТАНОВКА ПРОГРАММЫ

- ▶ Выберите программу.
- ▶ Выберите  для нужного сиденья.
- ▶ Выберите  для остановки программы.

 Если во время выполнения программы перестает действовать одно из условий функционирования, то на дисплее появляется соответствующее предупредительное сообщение. Выполнение программы прерывается.

КОНФИГУРИРОВАНИЕ ПРОГРАММЫ

- ▶ Выберите программу.
- ▶ Выберите [Установки](#).
- ▶ Включите или выключите используемые в программе функции.

НАСТРОЙКА ПРОДОЛЖИТЕЛЬНОСТИ ВЫПОЛНЕНИЯ

- ▶ Выберите программу.
- ▶ Выберите [Установки](#).
- ▶ Выберите необходимое время выполнения программы.

ЗАПУСК ПРОГРАММЫ «ВОССТАНОВИТЕЛЬНЫЙ СОН»

- ▶ Выберите Восстановит.сон.
- ▶ Выберите  для нужного сиденья.



ПРИ ЗАПУСКЕ ПРОГРАММЫ «ВОССТАНОВИТЕЛЬНЫЙ СОН» ПРИ ОСТАНОВЛЕННОМ АВТОМОБИЛЕ ВЫПОЛНЯЮТСЯ СЛЕДУЮЩИЕ ДЕЙСТВИЯ:

- Солнцезащитные шторки закрываются.
 - Двери блокируются.
 - Окна и сдвижной люк закрываются.
 - Сиденья перемещаются в спальное положение.
 - Приводится в действие стояночный тормоз.
- ▶ Выберите  для остановки программы.

 Для задних сидений программа доступна во время движения. Описанные выше функции в отдельных случаях доступны в ограниченном объеме.

ЗАПУСК ПРОГРАММЫ РАЗМИНКИ

- ▶ Выберите [Тренинги](#).
- ▶ Выберите программу .
- ▶ **Включение функции ароматизации для разминки:** выберите [Ароматизация](#).
- ▶ Выберите  для остановки программы разминки.

 Анимационный ролик для демонстрации упражнений во время движения скрывается, и Вы слышите только инструкции.

ЗАПУСК РЕКОМЕНДАЦИЙ

- ▶ Выберите [Полезные советы](#).
- ▶ Выберите часть тела .

- ▶ Для остановки воспроизведения рекомендаций выберите .

Функция ENERGIZING COACH

ФУНКЦИОНИРОВАНИЕ СЕРВИСА ENERGIZING COACH

УСЛОВИЯ

- Сервис [ENERGIZING COACH](#) активирован на портале Mercedes me или в приложении Mercedes me.
- Приложение Mercedes Me ENERGIZING установлено в мобильном телефоне для пользования сервисом.

ENERGIZING COACH позволяет анализировать дорожную ситуацию и состояние водителя. В зависимости от ситуации, сервис дает рекомендации для запуска подходящей программы ENERGIZING COMFORT.

ПРЕДЛАГАЮТСЯ СЛЕДУЮЩИЕ ПРОГРАММЫ:

- **Витальность**
В качестве активирующей программы, например, в монотонной обстановке при движении или в поездках на большие расстояния
Информация о программе «Жизненная энергия», см. (→ стр. 701).
- **Наслаждение**
В качестве восстанавливающей программы в сложных дорожных ситуациях
Информация о программе «Радость», см. (→ стр. 701).
- **Свежесть**
В качестве освежающей программы при повышении температуры воздуха
Информация о программе «Свежесть», см. (→ стр. 701).
- **Тепло**
В качестве согревающей программы при понижении температуры воздуха
Информация о программе «Тепло», см. (→ стр. 701).





При подключении фитнес-трекера Garmin, например, Garmin vívoactive® 3, в оценку для рекомендации программы ENERGIZING COMFORT может быть включена дополнительная информация. Дополнительная информация включает в себя, в частности, уровень стресса, который рассчитывается фитнес-трекером. Уровень стресса основан прежде всего на измерении пульса.

УСЛОВИЯ ДЛЯ ИНТЕГРАЦИИ ДОПОЛНИТЕЛЬНОЙ ИНФОРМАЦИИ С ПОМОЩЬЮ ФИТНЕС-ТРЕКЕРА GARMIN:

- Фитнес-трекер привязан к аккаунту Garmin.
- Аккаунт Garmin привязан к учетной записи Mercedes me.

Если Вы носите фитнес-трекер Garmin и ночью, то тренер ENERGIZING COACH использует в оценке также данные о сне.

УСЛОВИЕ ДЛЯ ИНТЕГРАЦИИ ДАННЫХ О СНЕ:

- Фитнес-трекер Garmin перед началом движения синхронизируется с аккаунтом Garmin.

 Если система ATTENTION ASSIST определяет слишком высокий уровень невнимательности, то фитнес-тренер ENERGIZING COACH предложений больше не делает. Более подробная информация о системе ATTENTION ASSIST (→ стр. 494).

ВЫЗОВ ИНДИКАЦИИ ENERGIZING COACH

Условия:

- Фитнес-трекер привязан к Вашей учетной записи Garmin
- Аккаунт Garmin привязан к учетной записи Mercedes me в приложении Mercedes Me ENERGIZING.
- Мобильный телефон подключен к мультимедийной системе (→ стр. 753).

- Вы вошли в свой профиль Mercedes me как в автомобиле, так и в приложении Mercedes me ENERGIZING.

Мультимедийная система:

  **Приложения**  **ФИТНЕС-ТРЕНЕР**

 Отображаются Ваш текущий пульс, а также анализ пульса за последние 30 минут вождения.

Если мобильный телефон не подключен или данные о пульсе длительное время не могут быть отправлены в систему, то появляется соответствующее сообщение о неисправности.

 Значения пульса отображаются на центральном дисплее только в диапазоне 30 - 140 (возможно 150) ударов в минуту. Значения пульса не имеют никакой медицинской достоверности, они носят исключительно информативный характер без каких-либо претензий на правильность.





< Навигация и дорожное движение

Включение навигации

Мультимедийная система:





▶ В качестве альтернативы нажмите клавишу  на рулевом колесе справа (→ стр. 646).

Отобразится нулевой уровень с цифровой картой.

Вызов навигационного модуля в развернутом виде

Мультимедийная система:





 **Навигация** означает следующее: на нулевом уровне выбран навигационный модуль  (→ стр. 706).

Навигационный модуль открывается в развернутом виде, и в нем отображается обзор маршрута.

▶ Выберите одну из функций (→ стр. 720).

ДОСТУПНЫ СЛЕДУЮЩИЕ ФУНКЦИИ:

- Включение или выключение отображения информации о дорожной ситуации.
- Выберите **Последние цели**.

- Поиск опции **A3C**.
- Поиск опции **Парковочные места**.
- Выберите **Альтернативн. маршруты**.
- Ввод цели с помощью .
- Выполнение настроек для опций **Вид, Сообщения и оповещ.сигн.** и **Маршрут** посредством выбора .

Обзор навигации

ЦИФРОВАЯ КАРТА



 Навигационный модуль (свернутый вид)



Ведение к цели активно:

Навигационный модуль показывает в свернутом виде информацию, имеющую отношение к маршруту, например, цель или медленное движение

 Завершение текущего процесса ведения к цели



При нажатии навигационный модуль откроется в развернутом виде с опцией **Маршрут** (→ стр. 720)

- ② Ввод цели
 - ③ Поиск места для парковки
 - ④ Настройка ориентации карты  и типа карты
 - ⑤ Местоположение автомобиля в данный момент (символ автомобиля или стрелка)
 - ⑥ Область индикации с мультимедийными источниками, телефоном, активными приложениями и предложениями
 - ⑦ В окне навигации отображается следующий маневр при движении (свернутый вид) или монитор маршрута (развернутый вид)
- Ведение к цели активно: на мониторе маршрута отображаются, например, участки маршрута, предстоящие маневры при движении с рекомендациями по выбору полосы движения, цель, медленное движение транспорта, 3D-изображения съездов с автомагистрали, онлайн-информация
-  Выключение голосовых указаний навигационной системы
 -  Включение голосовых указаний навигационной системы

ПРИ МНОГОКРАТНОМ НАЖАТИИ НА ④ ОРИЕНТАЦИЯ КАРТЫ ПЕРЕКЛЮЧАЕТСЯ В СЛЕДУЮЩЕЙ ПОСЛЕДОВАТЕЛЬНОСТИ:

- 2D с ориентацией на север
- 2D с ориентацией в направлении движения
- 3D с ориентацией в направлении движения
- Карта всего маршрута

① При перемещении карты происходит переключение между режимом 3D в направлении движения и режимом 2D с ориентацией на север.

ДОСТУПНЫ СЛЕДУЮЩИЕ ТИПЫ КАРТ ④ :

- Дневной вид

- Ночной вид
- Спутниковая карта

① Если Вы обнаружили проблему с цифровой картой, то можете сообщить об этом, перейдя по ссылке <https://mapfeedback.here.com/#/report>.

По следующей ссылке можно посмотреть анимационный ролик на эту тему:

По следующей ссылке можно посмотреть анимационный ролик на эту тему:

По следующей ссылке можно посмотреть анимационный ролик на эту тему:

Ввод цели

УКАЗАНИЯ ПО ВВОДУ ЦЕЛИ

- ⚠ ОСТОРОЖНО**
Опасность потери контроля над дорожной ситуацией из-за пользования интегрированными в автомобиль средствами связи во время движения
- Пользование интегрированными в автомобиль средствами связи во время движения может отвлекать Вас от ситуации на дороге. Кроме того Вы можете потерять контроль над автомобилем.
- ▶ Пользуйтесь этими устройствами только в том случае, если это позволяет дорожная ситуация.
 - ▶ Если это невозможно, остановитесь в соответствии с ПДД и произведите ввод данных в остановленном автомобиле.

При пользовании мультимедийной системой соблюдайте законодательные нормы страны, в которой Вы в данный момент находитесь.



ВВОД ОСОБОЙ ЦЕЛИ ИЛИ АДРЕСА

Условия

- **Для онлайн-поиска:**
 - Наличие соединения с Интернетом.
 - Сервис Mercedes me connect доступен.
 - Вы создали учетную запись пользователя на портале Mercedes me.
 - Автомобиль привязан к учетной записи пользователя, и Вы приняли условия использования.
 - Дополнительную информацию можно найти на веб-сайте <https://www.mercedes.me>
 - Сервис доступен и активирован.

 Если онлайн-поиск недоступен, то выполняется поиск на основе данных цифровой карты.

Мультимедийная система:



Ввод особой цели или адреса (пример)

- ① Строка ввода с актуальными введенными данными
- ② Результат поиска
- ③ Выбор поиска цели, отображение дополнительных вариантов поиска цели при нажатии на двойную стрелку
- ④ Удаление введенной информации
- ⑤ Перенос результата поиска в строку ввода и продолжение поиска
- ⑥ Удаление последнего введенного символа
- ⑦ Скрытие клавиатуры
- ⑧ Переключение на функцию распознавания рукописного текста (→ стр. 664)
- ⑨ Запуск голосового ассистента системы MBUX (→ стр. 628)
- ⑩ Настройка раскладки клавиатуры
- ⑪ Переключение на цифры и специальные знаки
- ⑫ Переключение на прописные или строчные буквы

- ▶ Введите цель. Ввод может выполняться в любой последовательности. Результаты поиска отображаются в списке.





- i** Результаты онлайн-поиска особых целей могут содержать дополнительную информацию, например, время работы и отзывы. Информация предоставляется картографической онлайн-службой. Функция в режиме онлайн доступна не во всех странах.

ВЫ МОЖЕТЕ ВВЕСТИ, НАПРИМЕР, В СТРОКЕ **i** СЛЕДУЮЩИЕ ДАННЫЕ:

- город, улица, номер дома или улица, город
- почтовый индекс
- название или категория особой цели, например, [Рестораны](#)
- город, название особой цели
- имя контакта
- Географические координаты (→ стр. 711)
- Используемые в сервисе what3words адреса из трех слов (→ стр. 711)
Ввод адресов из трех слов возможен в режиме онлайн-поиска.

▶ Скройте клавиатуру, нажав **OK**.

▶ Выберите цель в списке.

В следующем меню отображается выбранная цель с адресной информацией и соответствующим фрагментом карты.

В меню можно рассчитать маршрут.

ВЫБОР ПРЕДЛОЖЕНИЯ ЦЕЛИ

Условия

- Опция [Учить данные поездок](#) включена (→ стр. 685).
- Мультимедийная система собрала достаточно данных для отображения предложений по целям.

Мультимедийная система:



▶ Выберите [Подсказки](#).

или

- ▶ выберите предложение цели напрямую на нулевом уровне (→ стр. 641).
В следующем меню рассчитывается маршрут.

- i** Если выбрана опция [Подсказки](#), то при нажатии **...** становится доступным меню. В меню предлагаются настройки для предложений и функций памяти.

- i** Редактирование предложений цели (→ стр. 731).

ВЫБОР ПОСЛЕДНИХ ЦЕЛЕЙ

Мультимедийная система:



▶ Выберите [Последние цели](#).

▶ Выберите цель.

Следующее меню позволяет рассчитывать маршрут.

- i** Цель можно сохранить в избранном (→ стр. 730).

ВЫБОР ОСОБОЙ ЦЕЛИ

Условия

- **Для использования личных особых целей:** USB-устройство подключено к мультимедийной системе.





- На USB-устройстве в папке «Личные особые цели» сохранены личные особые цели в формате .grx (формат GPS Exchange).

Мультимедийная система:



- ▶ Выберите **Особые цели**.
- ▶ Выберите одну из отображаемых категорий быстрого доступа, например, **P**.
- ▶ Выберите особую цель.
Следующее меню позволяет рассчитывать маршрут.

или

- ▶ Выберите **Все категории** или **Личные особые цели** (см. условия).
- ▶ Выберите категорию.
- ▶ Выберите особую цель.
Следующее меню позволяет рассчитывать маршрут.

УСТАНОВКА ФИЛЬТРА ПОИСКА ПОСЛЕ ВЫБОРА КАТЕГОРИИ ОСОБОЙ ЦЕЛИ

ПРЕДУСТАНОВЛЕННОЕ ПОЛОЖЕНИЕ ПОИСКА ЗАВИСИТ ОТ СОСТОЯНИЯ ВЕДЕНИЯ К ЦЕЛИ:

- Если ведение к цели не активно, то выполняется поиск **В окружении**.
 - Если ведение к цели активно, то выполняется поиск **Вдоль маршрута**.
- ▶ При отображении результатов поиска выберите **Фильтр**.
 - ▶ Выберите место поиска, например, **В окружении**.

- ▶ Если уже задан маршрут с промежуточными целями и с помощью фильтра поиска был выбран параметр **В районе цели**, то выберите цель для поиска.





или

- ▶ Выберите необходимое время пребывания в пути до особой цели.
- ▶ Выберите **Результаты поиска**.

КОНФИГУРИРОВАНИЕ КАТЕГОРИЙ ДЛЯ БЫСТРОГО ДОСТУПА ОТОБРАЖАЮТСЯ КАТЕГОРИИ:

- Как символы после вызова ввода цели через 
- Как список после вызова **Все категории**

Эти категории отображаются в виде символов после вызова функции ввода цели с помощью .

- ▶ Выберите в меню «Особые цели» **Все категории**.
- ▶ Выберите для категории символ  или .
- ▶ При нажатии на символ  можно добавить категорию.
- ▶ При нажатии на символ  можно удалить категорию.
- ▶ При нажатии на символ  происходит возврат назад.
После следующего вызова функции ввода цели отображаются новые категории.

- ⓘ Если все доступные варианты быстрого доступа заняты, то выберите категорию, которую следует заменить.

ИЗМЕНЕНИЕ ПОСЛЕДОВАТЕЛЬНОСТИ КАТЕГОРИЙ ДЛЯ БЫСТРОГО ДОСТУПА



- ▶ В меню «Особые цели» для быстрого доступа нажмите и удерживайте категорию.





- ▶ Нажмите на стрелки рядом с выбранной категорией.
Стрелки для других категорий выделены серым цветом.
- ▶ Потяните категорию вверх или вниз.
- ▶ Выберите .

УДАЛЕНИЕ КАТЕГОРИЙ ДЛЯ БЫСТРОГО ДОСТУПА

- ▶ В меню «Особые цели» для быстрого доступа нажмите и удерживайте категорию.
- ▶ Для выбранной категории выберите символ .
- ▶ Выберите [Удалить](#).
- ▶ Выберите .

ИЗМЕНЕНИЕ КАТЕГОРИЙ ДЛЯ ЛИЧНЫХ ОСОБЫХ ЦЕЛЕЙ

- ▶ Выберите [Личные особые цели](#).
- ▶ Нажмите и удерживайте категорию до тех пор, пока не появится меню.
- ▶ Выберите [Изменить название](#) и введите название.
- ▶ Выберите [Изменить пиктограмму](#), а затем символ.
- ▶ Выберите [Удалить](#) и подтвердите запрос нажатием [Да](#).

ВЫБОР КОНТАКТА ДЛЯ ВВОДА ЦЕЛИ

Условия

- Мобильный телефон подключен к мультимедийной системе (→ стр. 753).
- Контакты мобильного телефона загружены.
- У контакта имеется адрес цели для навигации.
- Данные адреса можно соотнести с цифровой картой.

Мультимедийная система:



- ▶ Введите контакт в строку ввода.
- ▶ Выберите адрес.
- ▶ Следующее меню позволяет рассчитывать маршрут.

 Альтернативно Вы можете после вызова ввода цели ввести в поле поиска имя одного из контактов.

ВВОД ГЕОГРАФИЧЕСКИХ КООРДИНАТ

Мультимедийная система:



- ▶ Введите географические координаты (градусы широты и долготы).

ПРИМЕРЫ ФОРМАТОВ ВВОДА:

- 47°58'11"N 7°57'25"E (градусы, минуты и секунды)
- 47,969722 7,956944 (градусы в виде десятичного числа)
- ▶ Подтвердите ввод.
- ▶ Следующее меню позволяет рассчитывать маршрут.

ВВОД ЦЕЛИ В ВИДЕ АДРЕСА ИЗ ТРЕХ СЛОВ

Условия

- Активное Интернет-соединение отображается в статусной строке центрального дисплея в виде символа .
- Онлайн-поиск активен.





Мультимедийная система:



- ▶ Введите цель в виде используемого в сервисе what3words адреса из трех слов. При этом адрес можно вводить с пробелами, а не точками между словами.

Отображаются результаты поиска.

- ▶ Выберите цель в списке.

Следующее меню позволяет рассчитывать маршрут.

У БРАНДЕНБУРГСКИХ ВОРОТ В ЗАВИСИМОСТИ ОТ ЯЗЫКА БУДЕТ ТАКОЙ АДРЕС ИЗ ТРЕХ СЛОВ:

- немецкий: tapfer.gebäude.verliehen
- английский: that.lands.winning
- французский: postaux.bobineur.ombrant

 Поиск цели с помощью адреса из трех слов доступен не во всех странах и не на всех языках.

В КАЧЕСТВЕ АЛЬТЕРНАТИВЫ ИСПОЛЬЗУЙТЕ СЛЕДУЮЩИЕ ВАРИАНТЫ ВВОДА:

- Ввод в системе глобального поиска (→ стр. 658)
- Голосовая навигация (→ стр. 628)

Пример: во время телефонного разговора Вам сообщают адрес из трех слов. После запуска голосового ассистента системы MBUX произнесите одну из следующих голосовых команд:

- Веди к tapfer gebäude verliehen
- Веди к tapfer Punkt gebäude Punkt verliehen

WHAT3WORDS

Используемые в сервисе what3words адреса из трех слов – это альтернативная глобальная система адресации для многоязычной привязки мест к существующей системе координат с разрешением в три метра. Благодаря такому формированию сетки на поверхности Земли охватываются также и те места, которые не имеют адреса с привязкой к зданию, например, улицы и номера дома.

-  Адреса из трех слов являются однозначными, легко запоминаются и подходят для использования в большинстве повседневных ситуаций.

ОБЫЧНЫЕ АДРЕСА МОЖНО ПРЕОБРАЗОВЫВАТЬ В АДРЕСА ИЗ ТРЕХ СЛОВ И ОБРАТНО:

- на веб-сайте <https://what3words.com>
- в приложениях what3words

ВЫБОР ЦЕЛИ НА КАРТЕ

Мультимедийная система:



- ▶ При необходимости переместите карту (→ стр. 737).

- ▶ Нажмите на карту и удерживайте.

Отображаются доступные цели.

или





- ▶ Коснитесь символа особой цели.
- ▶ Выбирается особая цель. При наличии нескольких особых целей в данной точке на карте появляется список.
- ▶ Выберите цель в списке [Выбран.объекты](#).
- ▶ Следующее меню позволяет рассчитывать маршрут.

ВЫБОР ЦЕЛИ ИЗ ИЗБРАННОГО

Условия

- Цели сохранены в избранном.

Мультимедийная система:



- ▶ Если необходимо, то сохраните последнюю цель или предложение цели в избранном (→ стр. 730).
- ▶ Выберите [Избранное](#).
- ▶ Выберите элемент избранного.
- ▶ Следующее меню позволяет рассчитывать маршрут.

ДОМАШНИЙ И РАБОЧИЙ АДРЕСА УЖЕ ЗАДАНЫ

- ▶ Выберите [Домашний адрес](#) или [Рабочий](#).
- ▶ В следующем меню рассчитывается маршрут.

ДОМАШНИЙ И РАБОЧИЙ АДРЕСА ЕЩЕ НЕ ЗАДАНЫ

- ▶ Выберите [Домашний адрес](#) или [Рабочий](#).
- ▶ Появляется запрос, например, [Нет адреса для рубрики "Дом". Хотите теперь установить адрес?](#)
- ▶ Выберите [Да](#).
- ▶ Найдите или выберите адрес.
- ▶ Выберите [Сохранить](#).

УДАЛЕНИЕ ЭЛЕМЕНТОВ ИЗБРАННОГО

- ▶ Выберите элемент избранного .
- ▶ Выберите [Удалить](#).
- ▶ или
- ▶ Выберите [Удалить все](#).
- ▶ Подтвердите запрос.
- ▶ Если все элементы избранного были удалены, то доступна, например, опция [Добавить в избранное](#).

ВЫБОР ПРИНЯТЫХ ЦЕЛЕЙ

Условия

- Для приема внешних целей имеется соединение с Интернетом.
- Цели были переданы в автомобиль.
- Цели были переданы в автомобиле с другого сиденья.

Мультимедийная система:



Автомобиль может принимать цели от сервисов или из приложений. При приеме цели Вы получите уведомление.

- ▶ Выберите [Полученные цели](#).
- ▶ Выберите цель.
- ▶ В следующем меню рассчитывается маршрут.

 Принятую цель можно сохранить в избранном (→ стр. 730).

УДАЛЕНИЕ ПРИНЯТЫХ ЦЕЛЕЙ

- ▶ Удалите цель нажатием на .



или

- ▶ Выберите [Удалить все](#).

Маршрут

РАСЧЕТ МАРШРУТА



Подробная индикация (пример)

- 1 Вызов альтернативных маршрутов
- 2 Поиск маршрута и начало ведения к цели
- 3 Выбор особой цели рядом с целью
- 4 Адрес из трех слов сервиса what3words

 Если цель находится, например, на крытой парковке, и доступны соответствующие данные, то отображаются уровни парковки.

После выбора  рассчитывается маршрут.

- ▶ Выберите одну из опций.

ВЫЗОВ АЛЬТЕРНАТИВНЫХ МАРШРУТОВ

- ▶ Выберите [Маршруты](#).
- ▶ Выберите альтернативный маршрут.

ЗАПУСК ВЕДЕНИЯ К ЦЕЛИ

- ▶ Выберите  [Поехали!](#) .

ВЫЗОВ ПОДРОБНОЙ ИНДИКАЦИИ С АДРЕСОМ ЦЕЛИ

- ▶ Потяните вверх планку над  .
В зависимости от выбранной цели и доступности отображается онлайн-информация, например, отзывы, цены и информация о погоде.
Если цель находится в другом часовом поясе, то появляется сообщение.
- ▶ **Передача цели:** выберите  [Поделиться](#) .
Опция позволяет отсканировать отображаемый QR-код.
- ▶ **Сохранение цели в избранном:** выберите  [Избранное](#) , а затем опцию.
- ▶ **Вызов веб-адреса:** при наличии веб-адреса выберите [www](#) .
- ▶ **Звонок на телефон по месту расположения цели:** при наличии номера телефона выберите [Позвонить](#) .

ПОИСК ОСОБЫХ ЦЕЛЕЙ РЯДОМ С ОТОБРАЖАЕМОЙ ЦЕЛЬЮ

- ▶ Выберите [В окружении](#) .
- ▶ Выполните поиск по категориям, введите поисковый запрос или выполните поиск по личным особым целям (→ стр. 709).

ДОБАВЛЕНИЕ ПРОМЕЖУТОЧНОЙ ЦЕЛИ В ИМЕЮЩИЙСЯ МАРШРУТ ИЛИ ЗАПУСК НОВОГО ВЕДЕНИЯ К ЦЕЛИ

- ▶ Выберите  [Добавить](#) .
Выбранный адрес задается в качестве следующей промежуточной цели. Запускается ведение к цели.



- ▶ **Если уже имеются четыре промежуточные цели:** подтвердите запрос нажатием **Да** и выберите в обзоре маршрута (→ стр. 720) промежуточную цель, которую необходимо перезаписать на новую цель.

или

- ▶ Выберите  **Заменить** .
Выбранный адрес цели задается в качестве новой цели. Запускается ведение к цели.

ПРИ ВЫЗОВЕ МЕНЮ ВО ВРЕМЯ ВЕДЕНИЯ К ЦЕЛИ ДОСТУПНЫ ДОПОЛНИТЕЛЬНЫЕ ОПЦИИ:

- Для изменения последовательности целей выберите **Переместить** (→ стр. 721).
- Для удаления цели выберите **Удалить** (→ стр. 721).
- Для отмены ведения к цели выберите **Отменить ведение по марш..**

ОПЛАТА ПРОЦЕССА ЗАРЯДКИ НА МАРШРУТЕ С ПОМОЩЬЮ MERCEDES ME CHARGE (АВТОМОБИЛИ С ТЕХНОЛОГИЕЙ EQ)

Условия

- Сервис Mercedes me Charge доступен и учитывается на портале Mercedes me.
- Сервисы «Ассистент запаса хода», «Местоположение зарядных станций для электромобилей» и Mercedes me Charge активированы.
- **Для выбора зарядной станции:** в мультимедийной системе включена опция **Планир.останов.для заряд..**
- **Для аутентификации на зарядной станции:** после активации на портале Mercedes me Вы заключили договор обслуживания с соответствующим официальным партнером, указав свои реквизиты для оплаты зарядки.
- **Для аутентификации с помощью приложения:** приложение Mercedes me установлено на внешнем устройстве, например, планшете или смартфоне.

- Для зарядных станций без удаленного доступа Вы приобрели RFID-карту у официального партнера.

 Эта функция доступна не во всех странах.

Мультимедийная система:



УЧИТЫВАЙТЕ СЛЕДУЮЩУЮ ИНФОРМАЦИЮ:

- Прочитайте указания по зарядке высоковольтной аккумуляторной батареи (→ стр. 444).
- Прочитайте указания по зарядке высоковольтной аккумуляторной батареи на зарядной станции (→ стр. 449) и (→ стр. 450).
- **Перед выбором зарядной станции:** данные о зарядных станциях основаны на предоставленной онлайн-информации соответствующего стороннего поставщика.
- Учитывайте местную информацию и реальные условия.

-  С помощью функции «Подключай и заряжай» сервиса Mercedes me Charge можно заряжать автомобиль на зарядных станциях общего пользования, поддерживающих эту функцию. Процесс зарядки начинается сразу после подключения зарядного кабеля к зарядной станции. Никакая дополнительная аутентификация не требуется. Связь между автомобилем и зарядной станцией осуществляется непосредственно с помощью зарядного кабеля. Функция зарядки доступна не во всех странах.



▶ **Выбор зарядной станции:** на карте нажмите на символ для выбора одной зарядной станции или на группу символов для выбора нескольких зарядных станций.

▶ При выборе группы символов выберите зарядную станцию в списке.

ОТОБРАЖАЕТСЯ СЛЕДУЮЩАЯ ИНФОРМАЦИЯ (ЕСЛИ ДОСТУПНА):

- Название оператора зарядной станции
 - Адрес зарядной станции
 - Типы штекеров, их доступность и информация о зарядной мощности
 - Время работы
 - Название зарядной станции
 - Расстояние от автомобиля до зарядной станции и время в пути
 - Метод аутентификации
 - Контактные данные оператора зарядной станции
 - Общие расходы и стоимость зарядки
 - Ориентировочная стоимость зарядки и доступный объем энергии в рамках тарифа (если подключен)
 - Отображение имеющихся отзывов и возможности сделать отзыв с оценкой до пяти звезд
 - Прогноз возможности использования
 - Информация о программе Green Charging
- Компания Мерседес-Бенц на основании подтвержденных свидетельств происхождения гарантирует, что при зарядке с помощью сервиса Mercedes me Charge используется эквивалентное количество тока из возобновляемых источников энергии.

▶ Рассчитайте маршрут (→ стр. 714).

 Если функция доступна, то можно выбрать опцию пуска/остановки процесса зарядки.

▶ **Удаленный доступ к зарядным станциям (пуск/остановка):** в приложении или в мультимедийной системе MBUX выберите зарядную станцию в меню карты.

▶ Включите отображение подробной информации через виджет (символ программы).

▶ Выберите [Запустить процесс зарядки](#).

Начинается процесс зарядки. Дополнительно авторизуется соглашение об оплате, сохраненное у поставщика услуг.

 На некоторых зарядных станциях функция удаленного доступа недоступна. В этом случае используйте свою RFID-карту для запуска процесса зарядки (если доступно).

▶ При необходимости введите для персонализации пин-код.

▶ Подтвердите действие.

▶ При необходимости выберите идентификационный номер штекера из появившегося списка.

Выбранный штекер зарядного кабеля разблокируется.

▶ Запустите процесс зарядки.

Отображается начало процесса зарядки.

▶ Нажмите в приложении экранную кнопку [Остановка процесса зарядки](#).

Процесс зарядки завершается.

Оплата производится автоматически.





ЕСЛИ ДОСТУПНЫ ДАННЫЕ СТОРОННЕГО ПОСТАВЩИКА, ВЫ ПОЛУЧИТЕ СЛЕДУЮЩУЮ ИНФОРМАЦИЮ:

- Обзор процесса зарядки
- Приблизительная стоимость

 Приведенная стоимость может отличаться от суммы, указанной в чеке.

ВКЛЮЧЕНИЕ ИЛИ ВЫКЛЮЧЕНИЕ ОХРАННЫХ ЗОН ДЛЯ МАРШРУТА

Условия

- Сервис Mercedes me connect доступен.
- На портале Mercedes me connect создана учетная запись, к которой привязан автомобиль.
- Сервис «Ограничения движения транспорта» доступен и активирован на портале Mercedes me. Сервис предоставляется бесплатно в течение трех лет после регистрации.

Мультимедийная система:



▶ Включите опцию **Ограничения движения**.

Охранные зоны, находящиеся на маршруте, отображаются на цифровой карте и в обзоре маршрута.

Перед въездом в охранную зону на центральном дисплее появляется уведомление.

Автомобили с технологией EQ: автомобиль учитывает зоны с ограничением движения транспорта и движется в этих зонах в электрическом режиме. Это охраняемые зоны, а в будущем также зоны с нулевыми выбросами вредных веществ.

ВЕДЕНИЕ К ЦЕЛИ АКТИВНО:

- При въезде автомобиля в экологическую зону происходит переключение в режим движения **Electric**. Электроэнергия экономится для находящегося далее по маршруту охраняемых зон. Таким образом, при выезде из зоны происходит переключение в режим движения **Hybrid**.

ВЕДЕНИЕ К ЦЕЛИ НЕАКТИВНО:

- При въезде автомобиля в экологическую зону происходит переключение в режим движения **Electric**.

ФУНКЦИЯ ОГРАНИЧЕНИЯ ДВИЖЕНИЯ ВЫКЛЮЧЕНА:

- Экологические зоны на карте не отображаются.
- **Автомобили с технологией EQ:** при въезде автомобиля в экологическую зону переключения режимов движения не происходит.

ОБЗОР СЕРВИСА «ПЛАНИРОВАНИЕ МАРШРУТА» (АВТОМОБИЛИ С ТЕХНОЛОГИЕЙ EQ)

УСЛОВИЯ:

- Платный сервис «Индикация запаса хода на карте» доступен и активирован на портале Mercedes me.
- Опция **Запас хода** включена (→ стр. 742).

Запас хода с использованием ДВС (фиолетовый) и запас хода в электрическом режиме (белый) отображаются на карте в виде замкнутого контура вокруг актуального положения автомобиля.

ИНДИКАЦИЯ НА КАРТЕ ОТСУТСТВУЕТ В СЛЕДУЮЩИХ СЛУЧАЯХ:

- Общий запас хода очень большой.





- Уровень топлива в баке ниже 10 %.
- Запас хода в электрическом режиме составляет менее 6 км.

ВЫБОР ТИПА МАРШРУТА

Мультимедийная система:



ИСПОЛЬЗОВАНИЕ РЕЖИМА ЭКСПЛУАТАЦИИ С ПРИЦЕПОМ И ОНЛАЙН-МАРШРУТОВ

Рассчитывается быстрый маршрут с коротким временем в пути.

Если к автомобилю подсоединен прицеп, то доступен режим эксплуатации с прицепом. Можно выбрать онлайн-маршруты, если они доступны.

 Режим эксплуатации с прицепом и онлайн-маршруты доступны не во всех странах и не для всех автомобилей.

- ▶ Выберите [Режим движения с прицепом](#).
В мультимедийной системе отображается запрос.
- ▶ Подтвердите запрос.
Во времени прибытия к цели учитывается сниженная скорость движения с прицепом.
- ▶ **Использование онлайн-маршрутов:** включите опцию.

УЧЕТ ИНФОРМАЦИИ О ДОРОЖНОЙ СИТУАЦИИ ДЛЯ МАРШРУТА

- ▶ Выберите [Динамичное ведение к цели](#)  .
- ▶ Выберите одну из опций.

ПОЯСНЕНИЕ К ОПЦИЯМ:

- [Автоматический выбор](#)
Учитываются сообщения о дорожной ситуации службы Live Traffic Information (→ стр. 731).

Служба Live Traffic Information и функция RDS-TMC по каналам FM-радиовещания доступны не во всех странах.

- [По запросу](#)
Если на основании сообщений о дорожной ситуации рассчитывается маршрут с меньшим временем пребывания в пути, то появляется запрос. (→ стр. 718) Вы можете продолжить использование текущего маршрута или принять динамичный маршрут.
- [Выключено](#)
Для маршрута не учитываются сообщения о дорожной ситуации.

РАСЧЕТ АЛЬТЕРНАТИВНЫХ МАРШРУТОВ

Мультимедийная система:



- ▶ Включите опцию [Обзор маршрута после старта](#).
Для каждого маршрута рассчитываются альтернативные маршруты.

ПРИНЯТИЕ РЕКОМЕНДАЦИИ ПО ОБЪЕЗДУ ПОСЛЕ ЗАПРОСА

Условия

- В меню [Динамич.ведение к цели](#) включена опция [По запросу](#) (→ стр. 718).
- Ведение к цели активировано.
- Для текущего маршрута имеются сообщения о дорожной ситуации.

При расчете нового маршрута с меньшим временем в пути отображаются текущий и новый маршруты.

Если активно другое приложение, отобразится уведомление.

- ▶ Подтвердите уведомление.
- ▶ **Принятие нового маршрута:** выберите опцию [Принять](#).
- ▶ **Продолжение движения по имеющемуся маршруту:** выберите опцию [Продол.движ.по актуал.марш..](#)



ВЫБОР ОПЦИЙ МАРШРУТА

Мультимедийная система:



ОБЪЕЗД ИЛИ ИСПОЛЬЗОВАНИЕ УЧАСТКОВ МАРШРУТА, НАПРИМЕР, АВТОМАГИСТРАЛЕЙ ИЛИ ПАРОМОВ

- ▶ Включите или выключите опцию объезда.
 - Объезд:** опция включена. Маршрут прокладывается в обход, например, автомагистралей.
 - Использование:** опция выключена. Маршрут учитывает, например, автомагистрали.

 Выбранные опции маршрута могут учитываться не всегда. Так, в маршруте может быть указана, например, паромная переправа, хотя включена опция объезда **Избегать паромы**. В этом случае появится уведомление, и вы услышите голосовое указание.

ОБЪЕЗД ПЛАТНЫХ ДОРОГ ИЛИ ПРОЕЗД ПО НИМ

За пользование платными дорогами взимается плата (дорожный сбор).

- ▶ Выберите **Платные дороги** .
- ▶ Включите или выключите **Избегать все**.
 - Если опция включена, то маршрут прокладывается в обход платных дорог.
 - Если опция выключена, то в маршруте учитываются платные дороги.

или

- ▶ Выберите опцию **Оплата наличными или картой** или **Электронный платеж**.
 - Объезд:** маршрут прокладывается в обход платных дорог с выбранным способом оплаты.
 - Использование:** в маршруте учитываются дороги, за пользование которыми взимается дорожный сбор в соответствии с выбранным способом оплаты.

ОБЪЕЗД ВИНЬЕТОЧНЫХ ДОРОГ ИЛИ ПРОЕЗД ПО НИМ

Виньетка позволяет пользоваться сетью дорог в течение определенного времени.

- ▶ Выберите **Избегать дорог с виньетн.реж.** .
- ▶ Включите или выключите **Избегать все**.

или

- ▶ Включите или выключите отдельные страны в списке.
 - Объезд:** опция включена. Маршрут прокладывается в обход виньеточных дорог в выбранных странах.
 - Использование:** опция выключена. Маршрут учитывает дороги в выбранной стране, пользование которыми предусматривает уплату дорожного сбора за определенный период времени.

 Опции маршрута доступны не во всех странах.

ОБЪЕЗД ИЛИ ДВИЖЕНИЕ ПО ТЕРРИТОРИИ С ОХРАННОЙ ЗОНОЙ

 Функция доступна при активном Интернет-соединении.

- ▶ Включите или выключите **Район с экологичес.зонами**.
 - Объезд:** опция включена. Маршрут прокладывается в обход всех ограниченных для автомобиля охранных зон. Они отображаются на карте красным цветом.
 - Использование:** опция выключена. Маршрут проходит через все ограниченные для автомобиля охранные зоны. Перед въездом в охранную зону появляется предупредительное сообщение.

ОБЪЕЗД ОБЛАСТЕЙ

- ▶ Выберите **Избегать районы**  (→ стр. 739).

ВЫБОР СООБЩЕНИЙ ДЛЯ МАРШРУТА

Условия

- **Для воспроизведения голосового указания при приближении к личной особой цели:** личные особые цели хранятся на USB-устройстве.



- USB-устройство подключено к мультимедийной системе.
- Категория, к которой относится личная особая цель, включена.

Мультимедийная система:



ВКЛЮЧЕНИЕ ИЛИ ВЫКЛЮЧЕНИЕ ГОЛОСОВЫХ УКАЗАНИЙ НАВИГАЦИОННОЙ СИСТЕМЫ

- ▶ Включите опцию **Сокращенные сообщения**.
Если для выполнения простого маневра при движении доступно указание по движению, то Вы услышите короткое указание, например, «Через 200 м поверните направо». Количество указаний по движению на маршруте сведено к минимуму.
- ▶ Включите опцию **Подробные сообщения**.
Если в неясной дорожной ситуации доступно указание по движению, то Вы услышите дополнительную информацию, например, «Через 200 м поверните направо и продолжайте движение по главной дороге». Для маршрута производятся дополнительные указания по движению, например, при изменении направления главной дороги.
- ▶ Включите опцию **Объявление улиц**.
Объявляется название улицы, на которую поворачивает автомобиль.

Эта опция доступна не во всех странах и не на всех языках.

ВКЛЮЧЕНИЕ ИЛИ ВЫКЛЮЧЕНИЕ ФУНКЦИИ ПЕРЕДАЧИ СООБЩЕНИЙ О ДОРОЖНОЙ СИТУАЦИИ

- ▶ Включите или выключите **Объявл.предупрежд.о дор.ситуации**.
Если доступно, то передаются предупредительные сообщения о дорожной ситуации, например, перед концом опасной пробки.

ГОЛОСОВОЕ УКАЗАНИЕ ПРИ ПРИБЛИЖЕНИИ К ЛИЧНОЙ ОСОБОЙ ЦЕЛИ

- ▶ Выберите **Личные особые цели**.

- ▶ Включите категорию.
При приближении к личной особой цели включенной категории выдается звуковое указание.

ОТОБРАЖЕНИЕ ОБЗОРА МАРШРУТА

Условия

- Цель введена.

Мультимедийная система:

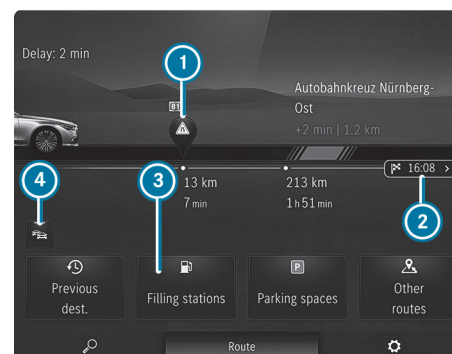

- Ведение к цели активно (пример)
- ① Дорожное событие на маршруте
Расстояние от актуального местоположения автомобиля и оставшееся время в пути
- ② Цель
- ③ Поиск автозаправочной станции
- ④ Включение или выключение отображения информации о дорожной ситуации

Если ведение к цели активировано, то будут отображаться цель и введенные промежуточные цели.



В ЗАВИСИМОСТИ ОТ МАРШРУТА, ДОРОЖНОЙ СИТУАЦИИ И ДОСТУПНЫХ ДАННЫХ БУДЕТ ОТОБРАЖАТЬСЯ ДОПОЛНИТЕЛЬНАЯ ИНФОРМАЦИЯ:

- Название, адрес цели
- Символы промежуточной цели и цели
- Номер телефона (если имеется)
- Веб-адрес (если имеется)
- Информация о дорожной ситуации

Маршрут может включать в себя до четырех промежуточных целей.

ПЛАНИРОВАНИЕ МАРШРУТА

Мультимедийная система:



- ▶ Ввод промежуточной цели (→ стр. 52).
- ▶ После ввода цели и нового расчета маршрута снова отображается обзор маршрута. В маршруте появляется новая промежуточная цель.

 Если уже имеются четыре промежуточные цели, удалите одну промежуточную цель (→ стр. 721).

РЕДАКТИРОВАНИЕ МАРШРУТА С ПРОМЕЖУТОЧНЫМИ ЦЕЛЯМИ



Условия

- Введены цель и, как минимум, одна промежуточная цель.

Мультимедийная система:



ИЗМЕНЕНИЕ ПОСЛЕДОВАТЕЛЬНОСТИ ЦЕЛЕЙ

- ▶ Нажмите и удерживайте нажатой цель в обзоре маршрута.
- ▶ Переместите цель с помощью клавиши  или .
- ▶ Нажмите .
- ▶ Режим редактирования завершается.

УДАЛЕНИЕ ЦЕЛИ

- ▶ Нажмите и удерживайте нажатой цель в обзоре маршрута.
- ▶ Нажмите .
- ▶ Режим редактирования завершается.

ОТОБРАЖЕНИЕ СПИСКА МАРШРУТОВ

Мультимедийная система:



- ▶ Коснитесь окна навигации  (→ стр. 706).





Список маршрутов (пример)

- 1 Предстоящий маневр при движении со стрелкой для поворота, указанием расстояния до точки выполнения маневра, номером дороги и названием улицы
 - Выключение голосовых указаний навигационной системы
 - Включение голосовых указаний навигационной системы
 В том числе на маршруте следующие участки до цели
- 2 Местоположение автомобиля в данный момент

В окне навигации отображаются участки маршрута. Список маршрутов обновляется во время поездки.

- В информации об автомагистрали отображаются доступные объекты инфраструктуры. После выбора символов, например, парковок, мест отдыха или съездов с автомагистрали, особая цель принимается как промежуточная или основная цель.

- Проведите пальцем вверх или вниз.
- Выберите участок маршрута. Отображается фрагмент карты.
- Возврат к местоположению автомобиля:** выберите [Актуальн.местонахож..](#)

ВЫБОР АЛЬТЕРНАТИВНОГО МАРШРУТА

Условия

- Имеется заданный маршрут.
- Опция [Обзор маршрута после старта](#) включена (→ стр. 718).

Мультимедийная система:

Навигация Альтернат.маршр.



Альтернативные маршруты (пример)

- 1 Исходный маршрут выделен
- 2 Альтернативные маршруты с указанием разницы времени в пути

- В окнах 2 может отображаться и более быстрый маршрут, но протяженность которого будет значительно больше.

ОТОБРАЖАЕТСЯ СЛЕДУЮЩАЯ ИНФОРМАЦИЯ О МАРШРУТЕ:

- Время в пути
- Время прибытия
- Расстояние до цели



- Опции объезда в соответствии с заданными опциями маршрута
- Сокращение или увеличение времени в пути по сравнению с исходным маршрутом

▶ Если рассчитаны альтернативные маршруты, то проведите пальцем влево или вправо, чтобы отобразить маршрут в окне навигации.

ИЗМЕНЕНИЕ ТИПА МАРШРУТА

- ▶ Выберите **Фильтр**.
- ▶ Включите или выключите тип маршрута.

ОБЪЕЗД ИЛИ ИСПОЛЬЗОВАНИЕ ОПЦИЙ МАРШРУТА

- ▶ Выберите **Фильтр**.
- ▶ Включите или выключите опцию маршрута (→ стр. 719).
- ▶ Подтвердите настройки нажатием **Выполн..**
- ▶ **Запуск функции ведения к цели для альтернативного маршрута:** выберите **Старт**.
- ▶ **Выбор альтернативного маршрута на карте:** коснитесь любой точки на альтернативном маршруте.
Альтернативный маршрут выделяется.

ВКЛЮЧЕНИЕ МАЯТНИКОВОГО МАРШРУТА

Условия

- Вы создали профиль пользователя (→ стр. 650).
- Опция **Учить данные поездок** включена (→ стр. 685).
- Опция **Маятниковый маршрут** включена.
- Мультимедийная система собрала достаточно данных для отображения предложений по целям.
- Для этих предложений по целям выучены маршруты.

- Ведение к цели неактивно.

 Маятниковый маршрут доступен не во всех странах.

Мультимедийная система:

  **Навигация**  **Маршрут**

- ▶ Включите опцию **Маятниковый маршрут**.
Навигационная система автоматически распознает нахождение автомобиля на маятниковом маршруте.
Для ежедневного маятникового маршрута сообщения о дорожных событиях на участке маршрута появляются даже при движении без активного ведения к цели.
- ▶ **Выбор маятникового маршрута:** выберите **Старт**.
Будет запущено ведение к цели без голосовых указаний по движению.

 Маятниковый маршрут предлагается также при задержке на маршруте.

- ▶ **Удаление маятникового маршрута:** выберите

НАСТРОЙКА МАРШРУТА НА КАРТЕ

Условия

- Маршрут задан.

Вы можете изменить траекторию исходного маршрута на карте. При этом будет задана новая промежуточная цель.





 При достижении максимального количества промежуточных целей функция поддерживаться не будет. Подтвердите сообщение, нажав **ОК**.

- ▶ Слегка нажмите на название маршрута и удерживайте его нажатой. Появляется символ. Маршрут можно изменить.
- ▶ Удерживайте пальцем и перетащите маршрут на нужное место на карте. Отображается новая траектория маршрута. Маршрут рассчитывается заново. После расчета маршрута сравниваются время в пути и расстояние с исходным маршрутом. Если убрать палец с дисплея, на карте отобразится промежуточная цель.
- ▶ Примените маршрут нажатием **Подтвердить** или отмените нажатием **Отмена** и вернитесь к исходному маршруту.

ВКЛЮЧЕНИЕ ИЛИ ВЫКЛЮЧЕНИЕ ФУНКЦИИ АВТОМАТИЧЕСКОГО ПОИСКА АВТОЗАПРАВОЧНЫХ СТАНЦИЙ

Мультимедийная система:

  **Установки**  **Автомобиль**

- ▶ Выберите **Движение**.
- ▶ Включите или выключите **Автоматический поиск АЗС**. Если опция **Автоматический поиск АЗС** включена, появляется уведомление, в котором запускается функция поиска автозаправочных станций.

ЗАПУСК ФУНКЦИИ АВТОМАТИЧЕСКОГО ПОИСКА АВТОЗАПРАВОЧНЫХ СТАНЦИЙ



Условия

- Автоматический поиск автозаправочных станций включен (→ стр. 724).

ДОРОЖНАЯ СИТУАЦИЯ

Уровень топлива в топливном баке достигает резервного запаса.

На центральном дисплее отображается следующее уведомление: **Резерв топлива** Чтобы начать поиск АЗС, коснитесь [здесь](#).

- ▶ Подтвердите уведомление. Запускается процесс автоматического поиска автозаправочных станций. Доступные автозаправочные станции отображаются вдоль маршрута и рядом с текущим местоположением автомобиля.
- ▶ Выберите автозаправочную станцию.
- ▶ Рассчитайте маршрут с автозаправочной станцией в качестве промежуточной цели  или цели  (→ стр. 714).
- ▶ **Если уже имеются четыре промежуточные цели:** выберите в запросе **Да**. Выбранная автозаправочная станция вносится в схему маршрута на позицию 1. Промежуточная цель 4 удаляется. Запускается ведение к цели.

ЗАПУСК ФУНКЦИИ АВТОМАТИЧЕСКОГО ПОИСКА ПРИДОРОЖНЫХ ЗОН ОТДЫХА

Условия



- Система ATTENTION ASSIST включена (→ стр. 494).
- Вы двигаетесь по автомагистрали.
- Придорожные зоны отдыха находятся вдоль предстоящего участка маршрута.

ДОРОЖНАЯ СИТУАЦИЯ

На центральном дисплее отображается следующее уведомление. **ATTENTION ASSIST** Для поиска **площ.для отдыха** нажмите [здесь](#).





- ▶ Подтвердите уведомление.
Начнется поиск придорожных зон отдыха. Доступные придорожные зоны отдыха отображаются вдоль маршрута и вблизи местоположения автомобиля в данный момент.
- ▶ Выберите придорожную зону отдыха.
- ▶ Расчет маршрута с придорожной зоной отдыха в качестве промежуточной цели  или в качестве цели  (→ стр. 714).
- ▶ **Если уже имеются четыре промежуточные цели:** выберите в запросе **Да**.
Выбранная придорожная зона отдыха включается в схему маршрута на позицию 1. Промежуточная цель 4 удаляется. Запускается ведение к цели.

ЗАПУСК И РЕДАКТИРОВАНИЕ СОХРАНЕННОГО МАРШРУТА

Условия

- USB-устройство с сохраненными маршрутами подключено к мультимедийной системе (→ стр. 809).
- Маршрут в формате .gpx (GPS Exchange Format) сохранен в папке «Маршруты».

Мультимедийная система:



- ▶ Нажимайте на двойную стрелку в строке ввода цели до тех пор, пока не отобразится опция **Сохраненные маршр..**
- ▶ Выберите **Сохраненные маршр..**

ЗАПУСК СОХРАНЕННОГО МАРШРУТА

- ▶ Выберите маршрут.
- ▶ Выберите **Старт: начало маршрута** или **Старт: актуал.местоположен..**
Запускается ведение к цели.

ПЕРЕИМЕНОВАНИЕ МАРШРУТА

- ▶ Нажмите на маршрут и удерживайте его до тех пор, пока не появится меню.
- ▶ Выберите **Переименовать**.
- ▶ Введите название.
- ▶ Выберите **OK**.

ЗАПИСЬ И СОХРАНЕНИЕ МАРШРУТА

Условия

- USB-устройство подключено к мультимедийной системе (→ стр. 809).

Мультимедийная система:



- ▶ Нажимайте на двойную стрелку в строке ввода цели до тех пор, пока не отобразится опция **Сохраненные маршр..**
- ▶ Выберите **Сохраненные маршр..**

НАЧАЛО ЗАПИСИ

- ▶ Выберите **Начать запись**.
- ▶ Отображается белый прямоугольник.
Маршрут сохраняется на USB-устройстве.

ОСТАНОВКА ЗАПИСИ

- ▶ Нажмите на белый прямоугольник.
- ▶ Выберите **Закончить запись**.







Ведение к цели

УКАЗАНИЯ ПО ФУНКЦИИ ВЕДЕНИЯ К ЦЕЛИ

ОСТОРОЖНО

Опасность потери контроля над дорожной ситуацией из-за пользования интегрированными в автомобиль средствами связи во время движения

Пользование интегрированными в автомобиль средствами связи во время движения может отвлекать Вас от ситуации на дороге. Кроме того Вы можете потерять контроль над автомобилем.

-  Пользуйтесь этими устройствами только в том случае, если это позволяет дорожная ситуация.
-  Если это невозможно, остановитесь в соответствии с ПДД и произведите ввод данных в остановленном автомобиле.

При пользовании мультимедийной системой соблюдайте законодательные нормы страны, в которой Вы в данный момент находитесь.

После расчета маршрута начинается процесс ведения к цели. Правила дорожного движения всегда имеют приоритет над указаниями мультимедийной системы по движению. Указаниями по движению являются, например, голосовые указания навигационной системы, рекомендации по выполнению маневров при движении и выбору полосы движения.

Маневры при движении и рекомендации по выбору полосы движения отображаются в окне навигационной системы.

В ОКНЕ НАВИГАЦИОННОЙ СИСТЕМЫ ДОСТУПНЫ, НАПРИМЕР, ТАКЖЕ СЛЕДУЮЩИЕ ИНДИКАЦИИ И ФУНКЦИИ:

- Список маршрутов
- Информация о цели

- Информация о дорожной ситуации, например, длина дорожного затора, задержка
- Объекты на автомагистрали
- Поиск свободных мест на парковке
- Спасательные коридоры

Если Вы не будете следовать указаниям навигационной системы или покинете рассчитанный маршрут, автоматически будет рассчитан новый маршрут.

При изменении, например, участка дороги или направления дороги с односторонним движением указания по движению могут отличаться от фактической дорожной ситуации.

В процессе ведения к цели могут быть предложены альтернативные варианты проезда, например, перед съездом с автомагистрали. Для поездки вдоль съезда с автомагистрали отображается дополнительное время в пути.

Поэтому, управляя автомобилем, внимательно следите за соответствующим регулированием дорожного движения и текущей дорожной ситуацией.

Например, при проведении дорожных работ или отсутствии полных цифровых картографических данных маршрут может отличаться от идеального варианта.

УКАЗАНИЯ ПО ПРИЕМУ СПУТНИКОВОГО СИГНАЛА

Надлежащее функционирование навигационной системы зависит, в частности, и от приема сигнала используемой спутниковой системы. В определенных ситуациях прием спутникового сигнала может быть ограничен, нарушен или даже невозможен, например, в туннелях или на крытых автостоянках.

ОБЗОР МАНЕВРОВ ПРИ ДВИЖЕНИИ

МАНЕВРЫ ПРИ ДВИЖЕНИИ ОТОБРАЖАЮТСЯ В СЛЕДУЮЩИХ ИНДИКАЦИЯХ:

- Подробная схема перекрестка
Индикация появляется при проезде перекрестков.
- 3D-изображение





Индикация появляется при проезде по дорогам без перекрестков, например, на съездах с автомагистралей и на автомобильных развязках.



Подробная схема перекрестка с указанием предстоящего маневра при движении (пример)

- ① Название улицы, на которую выполняется поворот
- ② Стрелка маневра при движении (также на карте)
- ③ Расстояние до точки выполнения маневра при движении в данный момент



3D-изображение предстоящего маневра при движении (пример)

- ① Точка выполнения маневра при движении

- ② Стрелка маневра при движении (также на карте)
При увеличении масштаба карты вместо стрелок отображаются точки выполнения маневров.
- ③ Местоположение автомобиля в данный момент
- ④ Расстояние до точки выполнения маневра при движении в данный момент

МАНЕВР ПРИ ДВИЖЕНИИ СОСТОИТ ИЗ ТРЕХ ЭТАПОВ:

- Подготовительный этап
Если между маневрами имеется достаточно времени, то мультимедийная система оповещает о следующем предстоящем маневре. Воспроизводится голосовое указание навигационной системы, например, «Через некоторое время поверните направо».
В окне навигации отображаются: информация о направлении движения или название улицы, на которую необходимо повернуть, а также расстояние до точки выполнения маневра.
- Этап оповещения
Мультимедийная система сообщает о предстоящем через некоторое время маневре, например, посредством указания «Через 300 м поверните направо».
Если опция ориентации карты **Автоматич.увеличение** (→ стр. 742) выключена, то в окне навигации появляется подробная схема перекрестка или 3D-изображение предстоящего маневра.
- Этап выполнения маневра
Мультимедийная система сообщает о предстоящем прямо сейчас маневре, например, посредством указания «Сейчас поверните направо».
Пример 3D-изображения: маневр при движении выполняется, если отображаемое расстояние до точки выполнения маневра составляет ① 0 м, а символ актуального местоположения автомобиля ③ достиг точки выполнения маневра ①.

① Маневры при движении отображаются также на дисплее водителя и на проекционном дисплее.



ОБЗОР РЕКОМЕНДАЦИЙ ПО ВЫБОРУ ПОЛОСЫ ДВИЖЕНИЯ



Рекомендации по выбору полосы движения (пример)

- ① Нерекондуемая полоса движения (серая стрелка)
- ② Возможная полоса движения (белая стрелка)
- ③ Рекомендуемая полоса движения (белая стрелка на синем фоне)

Индикация появляется на многополосных дорогах.

Если цифровая карта содержит соответствующие данные, то в окне навигации отображаются рекомендации по выбору полосы движения.

ПОЯСНЕНИЕ К ОТОБРАЖАЕМЫМ ПОЛОСАМ ДВИЖЕНИЯ:

- Рекомендуемая полоса движения
Двигаясь по этой полосе, Вы сможете выполнить ближайший и следующий за ним маневры при движении.
- Возможная полоса движения
Двигаясь по этой полосе, Вы сможете выполнить только ближайший маневр при движении.
- Нерекондуемая полоса движения
Двигаясь по этой полосе, Вы не сможете выполнить ближайший маневр без смены полосы движения.

В процессе выполнения маневра могут добавляться новые полосы движения. Также отображаются полосы для движения автобусов.

- ① Рекомендации по выбору полосы движения отображаются также на дисплее водителя и на проекционном дисплее.

ИСПОЛЬЗОВАНИЕ ИНФОРМАЦИИ ОБ АВТОМАГИСТРАЛИ

Во время движения по автомагистрали в списке маршрутов отображаются находящиеся впереди объекты на автомагистрали и доступные объекты сервисной инфраструктуры. Это, например, места на парковке, придорожные зоны отдыха или съезды с автомагистрали с сервисными учреждениями в качестве особых целей.

Записи отсортированы по возрастанию удаленности от текущего местоположения автомобиля.

- ▶ Выберите запись.
- ▶ При наличии нескольких объектов сервисной инфраструктуры выберите объект из списка.
- ▶ Отображаются адрес цели и ее положение на карте.
- ▶ Рассчитайте маршрут (→ стр. 714).

или

- ▶ Выполните поиск особой цели поблизости.

или

- ▶ Используйте другие функции, например, сохранение адреса сервисного центра.

ДОСТИЖЕНИЕ ЦЕЛИ

При достижении цели поездки на дисплее появится финишный флажок . Процесс ведения к цели завершен. Отобразится меню «Навигация».







Если промежуточная цель достигнута, Вы увидите флажок промежуточной цели с номером промежуточной цели . Ведение к цели будет продолжено.

ВКЛЮЧЕНИЕ ИЛИ ВЫКЛЮЧЕНИЕ ГОЛОСОВЫХ УКАЗАНИЙ НАВИГАЦИОННОЙ СИСТЕМЫ



ВЫКЛЮЧЕНИЕ

- ▶ Во время голосового указания навигационной системы нажмите кнопку  на рулевом колесе или в мультимедийной системе MBUX (→ стр. 661).
Появляется сообщение **Голосовые навигационные указания выключены.**

или

- ▶ Выведите на экран меню «Навигация» (→ стр. 706).
- ▶ Выберите .
- ▶ Символ изменяется на .

ВКЛЮЧЕНИЕ

- ▶ В окне навигации выберите  для предстоящего маневра.
Воспроизводится актуальное голосовое указание навигационной системы.
Символ изменяется на .

ВКЛЮЧЕНИЕ ИЛИ ВЫКЛЮЧЕНИЕ ГОЛОСОВЫХ УКАЗАНИЙ НАВИГАЦИОННОЙ СИСТЕМЫ ВО ВРЕМЯ ТЕЛЕФОННОГО РАЗГОВОРА

- ▶ Нажмите на клавишу  на рулевом колесе справа.

или

- ▶ Нажмите на  на центральном дисплее.
Выберите **Установки**.
- ▶ Выберите **Система**.
- ▶ Выберите **Аудио**.
- ▶ Выберите **Оповещ.нав.сист.и служ.дор.инфор.**

- ▶ Включите или выключите **Навигационные указания во время телефонного разговора**.

- ▶ **Выход из меню:** выберите .

РЕГУЛИРОВКА ГРОМКОСТИ ГОЛОСОВЫХ УКАЗАНИЙ НАВИГАЦИОННОЙ СИСТЕМЫ

Мультимедийная система:

- ▶  ▶ **Установки** ▶ **Система** ▶ **Аудио**
▶ **Оповещ.нав.сист.и служ.дор.инфор.**

- ▶ Выберите **Громкость навигац.указаний**.
- ▶ Отрегулируйте громкость.
- ▶ **Выход из меню:** выберите .



ВЕДЕНИЕ К ЦЕЛИ АКТИВНО

- ▶ Во время голосового указания навигационной системы отрегулируйте громкость на рулевом колесе или под сенсорным экраном (→ стр. 662).

ВКЛЮЧЕНИЕ ИЛИ ВЫКЛЮЧЕНИЕ ФУНКЦИИ УМЕНЬШЕНИЯ ГРОМКОСТИ ВО ВРЕМЯ ГОЛОСОВОГО УКАЗАНИЯ НАВИГАЦИОННОЙ СИСТЕМЫ

- ▶ Нажмите на клавишу  на рулевом колесе справа.

или

- ▶ Нажмите на  центральном дисплее.
- ▶ Выберите **Установки**.
- ▶ Выберите **Система**.
- ▶ Выберите **Аудио**.
- ▶ Выберите **Оповещ.нав.сист.и служ.дор.инфор.**
- ▶ Включите или выключите **Приглушить громкость при навигационном указании**.
- ▶ **Выход из меню:** выберите .



ПОВТОР ГОЛОСОВЫХ УКАЗАНИЙ НАВИГАЦИОННОЙ СИСТЕМЫ

Условия

- Маршрут задан.
- Ведение к цели активировано.

Мультимедийная система:



▶ В окне навигации выберите  для предстоящего маневра.

▶ Выберите .

Текущее голосовое указание навигационной системы повторяется.

ПРЕРЫВАНИЕ ПРОЦЕССА ВЕДЕНИЯ К ЦЕЛИ

Условия

- Маршрут задан.
- Ведение к цели активировано.

▶ В навигационном модуле выберите  (→ стр. 706).

ОБЗОР ДВИЖЕНИЯ ВНЕ ДОРОГИ ВО ВРЕМЯ ВЕДЕНИЯ К ЦЕЛИ

Фактический маршрут может отличаться от данных цифровой карты, например, в связи с проведением дорожно-строительных работ. В таких случаях мультимедийная система может временно оказаться не в состоянии соотнести актуальное местонахождение автомобиля с цифровой картой. Автомобиль находится вне дороги. Отображается **Дорога не найдена..** Ведение к цели может быть ограничено.

Как только автомобиль снова выезжает на известную мультимедийной системе дорогу, возобновляется обычное ведение к цели.

Цель

СОХРАНЕНИЕ МЕСТОНАХОЖДЕНИЯ АВТОМОБИЛЯ В ДАННЫЙ МОМЕНТ

Мультимедийная система:



▶ При отображении карты нажмите на текущее местоположение автомобиля .

▶ Выберите [Сохранить местонахождение](#).

▶ **Сохранение в качестве элемента избранного:** выберите опцию [Сохранить как избранное](#).

▶ **Сохранение в качестве домашнего адреса:** выберите опцию [Домашний адрес](#).

▶ **Сохранение в качестве рабочего адреса:** выберите опцию [Рабочий](#).

РЕДАКТИРОВАНИЕ ПОСЛЕДНИХ ЦЕЛЕЙ

Мультимедийная система:



▶ Выберите [Последние цели](#).

СОХРАНЕНИЕ ПОСЛЕДНЕЙ ЦЕЛИ В КАЧЕСТВЕ ЭЛЕМЕНТА ИЗБРАННОГО

▶ Для последней цели выберите .

Появляется меню.

▶ **Сохранение в качестве элемента избранного:** выберите опцию [Сохранить как избранное](#).

▶ **Сохранение в качестве домашнего адреса:** выберите опцию [Домашний адрес](#).

▶ **Сохранение в качестве рабочего адреса:** выберите опцию [Рабочий](#).

УДАЛЕНИЕ ПОСЛЕДНЕЙ ЦЕЛИ

▶ Для последней цели выберите .





▶ Выберите [Удалить](#).

или

▶ Выберите [Удалить все](#).

▶ Подтвердите запрос.

Если все элементы избранного были удалены, то доступна, например, опция [Добавить в избранное](#).

РЕДАКТИРОВАНИЕ ПРЕДЛОЖЕНИЙ ЦЕЛИ

Условия

- Опция [Учить данные поездок](#) включена (→ стр. 685).
- Для отображения предложений цели: мультимедийная система собрала достаточное количество данных.

Мультимедийная система:



▶ Нажмите на предложение цели и удерживайте его.

Появляется меню.

▶ **Отказ от предложения цели:** выберите [Сейчас не предлагать](#) или [Больше не предлагать](#).

▶ **Сохранение предложения цели:** выберите опцию [Сохранить как избранное](#), [Домашний адрес](#) или [Рабочий](#).

 Удаление предложения цели из избранного (→ стр. 713).

Ведение к цели с актуальными сообщениями службы дорожной информации

ОБЗОР ИНФОРМАЦИИ О ДОРОЖНОЙ СИТУАЦИИ

Актуальные сообщения о ситуации на дорогах принимаются абонентской службой Live Traffic Information.

Если срок действия подписки истек, то в некоторых странах будет доступна служба FM RDS-TMC.

 Служба Live Traffic Information доступна не во всех странах.

Служба должна быть зарегистрирована в учетной записи пользователя Mercedes me (→ стр. 732). Таким образом гарантируется бесплатный срок действия на три года.

Служба регулярно через короткие промежутки времени обновляет информацию о ситуации на дорогах с помощью Интернет-соединения.

Данные о местоположении автомобиля регулярно передаются в компанию Mercedes-Benz AG. Компания Mercedes-Benz AG немедленно обеспечивает анонимность этих данных и передает их оператору службы дорожной информации. С помощью этих данных в автомобиль передаются только те сообщения о ситуации на дорогах, которые имеют отношение к его местоположению. Автомобиль одновременно является «датчиком» транспортного потока и помогает улучшать качество сообщений о ситуации на дорогах.

 Возможны расхождения между полученными сообщениями о ситуации на дорогах и фактической дорожной ситуацией.

ЕСЛИ ВЫ НЕ ХОТИТЕ ПЕРЕДАВАТЬ ДАННЫЕ О МЕСТОПОЛОЖЕНИИ АВТОМОБИЛЯ, ТО ВАМ ПРЕДЛАГАЮТСЯ СЛЕДУЮЩИЕ ВОЗМОЖНОСТИ:

- Вы отключаете службу в учетной записи пользователя Mercedes me.



- Вы отключаете сервис на авторизованной СТОА Mercedes-Benz.

 Дополнительные сообщения об опасности принимаются службой Car-to-X (→ стр. 734).

ОТОБРАЖЕНИЕ ИНФОРМАЦИИ ПРОВАЙДЕРА СЛУЖБЫ LIVE TRAFFIC INFORMATION

Условия

- В автомобиле имеется служба Live Traffic Information.

Мультимедийная система:

   Приложения  Mercedes me  Мои службы

 Выберите [Live Traffic](#).

После истечения срока действия подписки на службу Live Traffic Information в некоторых странах доступна служба FM RDS-TMC.



РЕГИСТРАЦИЯ СЛУЖБЫ LIVE TRAFFIC INFORMATION

Условия

- В автомобиле имеется служба Live Traffic Information.
- У Вас имеется учетная запись пользователя Mercedes me.

 Создайте учетную запись пользователя Mercedes me на сайте: <https://www.mercedes.me>. Для этого потребуются действительный адрес электронной почты.

 Зарегистрируйте автомобиль по идентификационному номеру автомобиля (VIN).







-  Привяжите автомобиль к своей учетной записи пользователя Mercedes me. В мультимедийную систему будет отправлен код.
-  Введите код в мультимедийной системе.
-  Подтвердите общие и особые условия использования.

 В качестве альтернативы привязку к учетной записи можно сделать на авторизованной СТОА Mercedes-Benz.

ПРОДЛЕНИЕ ПОДПИСКИ НА СЕРВИС LIVE TRAFFIC INFORMATION

Условия

- В автомобиле имеется служба Live Traffic Information.
- У Вас имеется учетная запись пользователя Mercedes me.

-  Откройте веб-сайт Mercedes me.
-  Откройте учетную запись пользователя Mercedes me.
-  Перейдите через привязанный автомобиль в приложение Mercedes me Store.
-  Выберите службу Live Traffic Information.
-  Выберите период продления.
-  Поместите товар в корзину.
-  Подтвердите общие и особые условия использования. Служба Live Traffic Information останется активированной на выбранный период продления. Дата продления является началом срока пользования службой.





ОТОБРАЖЕНИЕ НА КАРТЕ ИНФОРМАЦИИ О ДОРОЖНОЙ СИТУАЦИИ

Условия



- Опции [Дорожные события](#) и [Своб.трансп.поток](#) включены (→ стр. 734).

Мультимедийная система:



- ▶ При необходимости переместите карту (→ стр. 737).

В ЗАВИСИМОСТИ ОТ ВКЛЮЧЕННЫХ НАСТРОЕК НА КАРТЕ ОТОБРАЖАЕТСЯ СЛЕДУЮЩАЯ ИНФОРМАЦИЯ О ДОРОЖНОЙ СИТУАЦИИ:

- Дорожные события
 Сюда относятся, например, ремонтные работы, перекрытие движения по дороге и предупредительные сообщения.
 При активации функции ведения к цели на маршруте отображаются цветные символы дорожных событий. Если они находятся рядом с маршрутом, то отображаются серым цветом.
- Предупредительные сообщения
 Предупредительные сообщения отображаются в виде символа .
 Могут отображаться указания по безопасности дорожного движения, например, «Люди на дорожном полотне».
 При приближении автомобиля к опасному месту, например, к концу опасной пробки, на карте отображается символ . Если включена опция [Объявл.предупрежд.о дор.ситуации](#) и появляется сообщение, то дополнительно производится оповещение.
- Информация о транспортном потоке
 - Отрезок пути с пробкой (красная линия)
 - Затрудненное дорожное движение (оранжевая линия)
 - Интенсивное дорожное движение (желтая линия)
 - Свободное дорожное движение (зеленая линия)
- Отображение задержек в движении транспорта на текущем маршруте
 Минимальным значением для индикации задержки является одна минута.

ОТОБРАЖЕНИЕ ДОРОЖНЫХ СОБЫТИЙ НА МАРШРУТЕ

Условия

- Индикация [Дорожные события](#) включена (→ стр. 734).

Мультимедийная система:



Если на маршруте имеются дорожные события, то они отображаются на карте и в обзоре маршрута.

 С помощью голосового ассистента системы MBUX можно получать информацию о дорожных событиях на маршруте. Спросите, например, *Какое движение транспорта на моем маршруте?* или *Какое движение транспорта по пути домой?*. Последует речевой вывод.

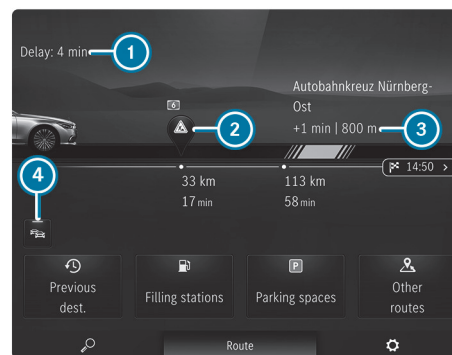

Дорожные события на маршруте (пример)

- 1 Задержка
- 2 Символ дорожного события (например, ремонтные работы)
- 3 Цветное представление информации о транспортном потоке, заторах, протяженности, названиях улиц или номерах дорог
- 4 Включение или выключение отображения информации о дорожной ситуации



❗ ПРИ АКТИВНОМ ВЕДЕНИИ К ЦЕЛИ ОТОБРАЖАЕТСЯ ОБЩАЯ ЗАДЕРЖКА НА МАРШРУТЕ:

- в окне навигации навигационной системы
- в других приложениях в строке состояния сверху

Например, символ дорожного события  обозначает ремонтные работы. На карте друг над другом могут отображаться несколько символов дорожных событий. На символе дорожного события появляется знак плюс. Если доступно, то вместо номера дороги может отображаться название улицы или и то и другое.

❗ При появлении уведомления о формировании спасательного коридора в окне навигации отображается сообщение **Спасательный коридор**.

- ▶ Проведите пальцем вправо или влево для просмотра всех дорожных событий на маршруте. Отрезок маршрута выделяется на карте.

- ▶ **Отображение подробной информации в обзоре маршрута:** нажмите на индикацию в обзоре маршрута. Отображается подробная информация, например, участок дороги и направление.

ВЫЗОВ ПОДРОБНОЙ ИНФОРМАЦИИ НА КАРТЕ

- ▶ Нажмите на элемент информации о транспортном потоке на карте, например, на красную линию, обозначающую участок пробки. Отображается подробная информация.

- ▶ Если отображается несколько линий друг над другом, то сначала выберите в списке информацию о транспортном потоке.

ОТОБРАЖЕНИЕ ДОРОЖНЫХ СОБЫТИЙ НА КАРТЕ

- ▶ Нажмите на символ дорожного события. Отображается подробная информация.
- ▶ **Несколько дорожных событий находятся в непосредственной близости:** нажмите на верхний символ дорожного события и выберите дорожное событие в списке.

ВКЛЮЧЕНИЕ ОТОБРАЖЕНИЯ ИНФОРМАЦИИ О ДОРОЖНОЙ СИТУАЦИИ

Мультимедийная система:



- ▶ Выберите **Вид**.
- ▶ Включите опцию **Дорожная ситуация**.
- ▶ Включите **Дорожные события** и **Своб.трансп.поток**. Отображаются дорожные события на маршруте, например, ремонтные работы, региональные сообщения (например, о тумане) и предупредительные сообщения.

Система Car-to-X-Communication

ОБЗОР СИСТЕМЫ CAR-TO-X-COMMUNICATION

ДЛЯ ПОЛЬЗОВАНИЯ СЕРВИСОМ CAR-TO-X-COMMUNICATION ДОЛЖНЫ БЫТЬ ВЫПОЛНЕНЫ СЛЕДУЮЩИЕ УСЛОВИЯ:

- Автомобиль оснащен мультимедийной системой MBUX с навигацией.
- Имеется подписка на пользование сервисом Live Traffic Information.
- Сервис Car-to-X-Communication активирован в Вашей учетной записи пользователя Mercedes me.





 Сервис Car-to-X-Communication доступен не во всех странах.

При включении двигателя автомобиля коммуникационный модуль автоматически устанавливает соединение с Интернетом. Имеющиеся уведомления об опасности немедленно передаются в автомобиль. В зависимости от сети мобильной связи для установки соединения может потребоваться от одной секунды до одной минуты.

ПРЕИМУЩЕСТВА СЕРВИСА CAR-TO-X-COMMUNICATION:

- Опасные ситуации автоматически распознаются автомобилем, или о них может сообщить водитель. Затем данная информация передается сервисом Car-to-X-Communication находящимся поблизости автомобилям.
- Актуальная информация об опасных местах вблизи от текущего местоположения автомобиля принимается при ее наличии.

Благодаря этому Вы можете своевременно откорректировать свой стиль вождения в соответствии с условиями дорожного движения.

Пользование сервисом Car-to-X-Communication требует регулярной передачи данных об автомобиле в компанию Mercedes-Benz AG. Эти данные сразу обезличиваются компанией Mercedes-Benz AG. Через определенное время (несколько недель) данные об автомобиле удаляются и не хранятся постоянно.

 Данные, необходимые для идентификации, заменяются в процессе обезличивания. Таким образом обеспечивается защита персональных данных от несанкционированного доступа третьих лиц.

По следующей ссылке можно посмотреть анимационный ролик на эту тему:

ОТОБРАЖЕНИЕ УВЕДОМЛЕНИЙ ОБ ОПАСНОСТИ

Мультимедийная система:



Если уведомления об опасности доступны, то они могут отображаться на карте в виде символов. Отображение зависит от настроек опции [Дорожные события](#).

- ▶ Настройте опцию с помощью  (→ стр. 734).
- Если опция включена, то отображаются все символы.
- Если опция выключена, то символы отображаются только при предупреждении об опасности.

НА КАРТЕ МОГУТ ОТОБРАЖАТЬСЯ СЛЕДУЮЩИЕ ОПАСНОСТИ:

- Аварии и неисправности
- Гололед, туман, боковой ветер и сильный дождь
- Опасности, сообщения о которых переданы вручную
- Автомобиль с включенной аварийной световой сигнализацией
- Ремонтные работы
- Другие опасности (если имеются)

 Если включена опция [Объявл.предупрежд.о дор.ситуации](#) (→ стр. 719), то опасные места могут указываться при речевом выводе.

ПЕРЕДАЧА УВЕДОМЛЕНИЙ ОБ ОПАСНОСТИ

ПЕРЕДАЧА УВЕДОМЛЕНИЙ ОБ ОПАСНОСТИ ВРУЧНУЮ

 Автомобиль автоматически отправляет уведомления о распознанной опасности.





- ▶ При отображении карты нажмите на текущее местоположение автомобиля . Открывается меню [Местонахождение](#).
- ▶ Выберите [Сообщить дорожное событие](#). Появляется сообщение [Спасибо за Вашу поддержку при предотвращении аварийной ситуации!](#).

Ведение к цели с использованием дополненной реальности

ОБЗОР ВЕДЕНИЯ К ЦЕЛИ С ИСПОЛЬЗОВАНИЕМ ДОПОЛНЕННОЙ РЕАЛЬНОСТИ

ОСТОРОЖНО

Опасность аварии и травмирования из-за отвлечения, неправильного отображения или неверной интерпретации индикации

Изображение с камеры на индикаторе дополненной реальности не подходит для того, чтобы двигаться, ориентируясь на него.

- ▶ Постоянно держите под контролем действительную дорожную ситуацию.
- ▶ Избегайте длительного наблюдения за изображением с камеры.

Во время ведения к цели с использованием дополненной реальности на центральном дисплее перед выполнением поворота отображается изображение с камеры, показывающее реальную дорожную ситуацию. Изображение с камеры содержит дополнительную информацию, например, стрелки маневров при движении.

Если опции включены и имеется данная дополнительная информация, то отображаются названия улиц и номера домов (→ стр. 737).



- ① Номер дома
- ② Название улицы
- ③ Стрелки маневров при движении

Ведение к цели с использованием дополненной реальности в некоторых ситуациях недоступно, например, при плохом приеме спутникового сигнала или движении по неоцифрованным дорогам.

Ведение к цели с использованием дополненной реальности доступно не во всех странах.

По следующей ссылке можно посмотреть анимационный ролик на эту тему:

НАЧАЛО ВЕДЕНИЯ К ЦЕЛИ С ИСПОЛЬЗОВАНИЕМ ДОПОЛНЕННОЙ РЕАЛЬНОСТИ

ВНИМАНИЕ

Опасность аварии и получения травмы из-за неточного расположения дополнительной информации

Дополнительная информация с отображением дополненной реальности может быть неточной и не может заменить наблюдение за реальной дорожной ситуацией и ее оценку.

- ▶ Постоянно держите в поле зрения реальную дорожную ситуацию при выполнении всех маневров движения.





Мультимедийная система:



- ▶ Выберите Вид.
- ▶ Выберите Дополненн.реальность (видео).
- ▶ Включите или выключите Дополненная реальность (видео).
Перед поворотом на центральном дисплее отображается видеоизображение с камеры. Видеоизображение содержит дополнительную информацию.

ОТОБРАЖЕНИЕ ИНФОРМАЦИИ ОБ ОБЪЕКТАХ ПРИ ВЕДЕНИИ К ЦЕЛИ С ИСПОЛЬЗОВАНИЕМ ДОПОЛНЕННОЙ РЕАЛЬНОСТИ

Условия

- Функция дополненной реальности включена (→ стр. 736).

Мультимедийная система:



- ▶ Выберите Вид.
- ▶ Выберите Дополненн.реальность (видео).
- ▶ Включите Названия улиц и Номера домов.
Во время ведения к цели включенные опции накладываются на изображение с камеры в качестве дополнительной информации.

Карта и компас

УСТАНОВКА МАСШТАБА КАРТЫ

Мультимедийная система:



УВЕЛИЧЕНИЕ

- ▶ При отображении карты дважды коснитесь пальцем центрального дисплея.
или

- ▶ Разведите два пальца на центральном дисплее.

УМЕНЬШЕНИЕ

- ▶ Коснитесь двумя пальцами центрального дисплея.
или

- ▶ Сведите вместе два пальца на центральном дисплее.

 Вы можете установить единицу измерения масштаба карты (→ стр. 684).

СДВИГАНИЕ КАРТЫ

Мультимедийная система:



- ▶ При отображении карты проведите пальцем по центральному дисплею в любом направлении.
- ▶ **Возврат карты к местоположению автомобиля в данный момент:** выберите  Центрир..





ВКЛЮЧЕНИЕ ИЛИ ВЫКЛЮЧЕНИЕ ОБЗОРА МАРШРУТА ПОСЛЕ ЗАПУСКА ДВИГАТЕЛЯ

Мультимедийная система:



- ▶ Выберите **Вид**.
- ▶ Включите или выключите опцию **Обзор маршрута после старта**.
Если опция включена, то после запуска ведения к цели на карте отображается весь маршрут и, если имеются, все альтернативные маршруты.

ВЫБОР СИМВОЛОВ ОСОБЫХ ЦЕЛЕЙ ДЛЯ ОТОБРАЖЕНИЯ НА КАРТЕ

Мультимедийная система:



Особыми целями являются, например, рестораны и отели. Они отображаются на карте в виде символов. Не во всех странах доступны все особые цели.

Личные особые цели – это сохраненные Вами цели, например, на USB-устройстве.

i Отображение на карте символов особых целей можно включить или выключить в качестве элементов избранного.

- ▶ Выберите **Вид**.
- ▶ Выберите **Символы особ.целей на карте** .
- ▶ Включите опцию **Скрыть все особые цели**.
Если опция включена, то символы особых целей отображаются на карте в отдельных категориях согласно настройкам.

i Если условия выполнены, то символы особых целей отображаются вместе с актуальной онлайн-информацией (→ стр. 743).

ВКЛЮЧЕНИЕ ИЛИ ВЫКЛЮЧЕНИЕ ОТОБРАЖЕНИЯ КАТЕГОРИЙ ДЛЯ БЫСТРОГО ДОСТУПА

- ▶ В меню включите или выключите категорию.

ВЫБОР КАТЕГОРИЙ

- ▶ Выберите в меню **Прочие категории** .
- ▶ Включите или выключите **Показать все**.
Если опция включена, то на карте отображаются символы особых целей всех категорий.

или

- ▶ Выберите категории .
- ▶ Включите или выключите категории.
Символы особых целей выбранных категорий отобразятся на карте.

ВЫБОР КАТЕГОРИЙ ЛИЧНЫХ ОСОБЫХ ЦЕЛЕЙ

- ▶ Выберите в меню **Личные особые цели** .
- ▶ Выберите категорию .
- ▶ Включите или выключите **Показать на карте**.
- ▶ **Вывод указания при приближении:** включите опции **Визуальное оповещение** и **Акустическое оповещен..**

СБРОС ОТОБРАЖЕНИЯ СИМВОЛОВ ОСОБЫХ ЦЕЛЕЙ

- ▶ Выберите в меню **Сбросить особые цели**.
Настройки сбрасываются до настроек по умолчанию.

ВЫБОР ДОПОЛНИТЕЛЬНОЙ ИНФОРМАЦИИ ДЛЯ ОТОБРАЖЕНИЯ НА КАРТЕ

Мультимедийная система:



- ▶ Выберите **Вид**.





▶ Выберите **Показать дополн.информацию**.

▶ Включите или выключите опции.

ДОСТУПНЫ СЛЕДУЮЩИЕ ОПЦИИ:

- **Актуальная дорога/улица**
Если опция включена, она отображается в окне навигации.
- **Масштаб**
Если опция выключена, масштаб карты отображается только при его изменении.
Если опция включена, масштаб карты отображается на карте постоянно.
Опция также влияет на индикацию на дисплее водителя.
- **Высота**
- **Следующий перекресток**
Если опция включена, а поездка выполняется без ведения к цели, то в окне навигации отображается название следующей пересекающей маршрут улицы.

ОТОБРАЖЕНИЕ ВЕРСИИ КАРТЫ

Мультимедийная система:



▶ Выберите **Вид**.

▶ Выберите **Версия картограф.данных**.

Отображается подробная информация.

-  С помощью сервиса «Обновление карт онлайн» Mercedes me connect можно обновить картографические данные (→ стр. 52).
Если доступна новая версия карты, то на центральном дисплее отображается уведомление.

-  Информацию о новых версиях цифровой карты можно получить на авторизованной СТОА Mercedes-Benz.

ОБЗОР ТЕРРИТОРИИ ДЛЯ ОБЪЕЗДА НА МАРШРУТЕ

Для маршрута можно указать территории, по которым Вы не хотите проезжать.

Автомагистрали и многополосные скоростные шоссе, проходящие по территории, которую необходимо объехать, могут быть включены в маршрут, несмотря на блокировку.

ОБЪЕЗД НОВОЙ ОБЛАСТИ МАРШРУТА

Мультимедийная система:



▶ Выберите **Избегать нов.местности**.

ЗАПУСК НА КАРТЕ

- ▶ Выберите **По карте**.
Появляется красный прямоугольник. Им отмечена область, подлежащая объезду.
- ▶ Сдвиньте карту (→ стр. 737).
- ▶ Установите масштаб карты (→ стр. 737).
- ▶ Выберите **ОК**.
Территория внесена в список.

ЗАПУСК С ПОМОЩЬЮ ПОИСКА ЦЕЛИ

- ▶ Выберите **Через ввод адреса**.
- ▶ Введите адрес (→ стр. 52).
- ▶ Выберите цель в списке.
Появляется карта. Область сохранена в памяти.





ИЗМЕНЕНИЕ ОБЛАСТИ, ПОДЛЕЖАЩЕЙ ОБЪЕЗДУ

Мультимедийная система:



- ▶ Выберите область в списке.
- ▶ Выберите [Обработать](#).
- ▶ **Сдвигание области на карте:** на центральном дисплее проведите пальцем в любом направлении.

ИЗМЕНЕНИЕ РАЗМЕРА ОБЛАСТИ

- ▶ Разведите или сведите два пальца на центральном дисплее.
- ▶ Выберите .
- ▶ Территория внесена в список.

УЧЕТ ОБЛАСТИ ПРИ СОСТАВЛЕНИИ МАРШРУТА

- ▶ Выберите область в списке.
 - ▶ Включите опцию [Избегать район](#).
- Если функция ведения к цели активирована, то рассчитывается новый маршрут.
- Если маршрут еще не задан, то настройка учитывается в ходе следующего процесса ведения к цели.

МАРШРУТ МОЖЕТ ВКЛЮЧАТЬ В СЕБЯ ПОДЛЕЖАЩУЮ ОБЪЕЗДУ ОБЛАСТЬ В СЛЕДУЮЩИХ СЛУЧАЯХ:

- Цель находится в области, подлежащей объезду.
- Маршрут включает в себя автомагистрали или многополосные скоростные автомагистрали, проходящие по области, подлежащей объезду.
- Приемлемый альтернативный маршрут отсутствует.

УДАЛЕНИЕ ОБЛАСТИ, ПОДЛЕЖАЩЕЙ ОБЪЕЗДУ

Мультимедийная система:



УДАЛЕНИЕ ОБЛАСТИ, ПОДЛЕЖАЩЕЙ ОБЪЕЗДУ

- ▶ Выберите область в списке.
- ▶ Выберите [Удалить](#).
- ▶ Подтвердите запрос нажатием на [Да](#).

УДАЛЕНИЕ ВСЕХ ОБЛАСТЕЙ, ПОДЛЕЖАЩИХ ОБЪЕЗДУ

- ▶ Если заданы хотя бы две области, подлежащие объезду, то выберите [Удалить все](#).
- ▶ Подтвердите запрос нажатием на [Да](#).

ОБЗОР ОБНОВЛЕНИЯ КАРТОГРАФИЧЕСКИХ ДАННЫХ

Поскольку содержимое цифровой карты автомобильных дорог очень быстро меняется, устаревшие данные могут отрицательно повлиять на все функции навигации. Для получения наилучшего впечатления от навигационной системы MBUX необходимо устанавливать все предлагаемые Mercedes-Benz обновления карт.

ДОСТУПНЫ СЛЕДУЮЩИЕ ВОЗМОЖНОСТИ ОБНОВЛЕНИЯ КАРТОГРАФИЧЕСКИХ ДАННЫХ:

- Обновление карт онлайн
 - Обновление через портал Mercedes me
 - Обновление на авторизованной СТОА Mercedes-Benz
- При этом могут возникнуть дополнительные расходы.

ОБНОВЛЕНИЕ КАРТ ОНЛАЙН

УСЛОВИЯ:

- Сервис Mercedes me connect доступен.
- У Вас имеется учетная запись пользователя Mercedes me.
- Сервис «Обновление карт онлайн» доступен для Вашего региона.





- Сервис активирован.

 Сервис «Обновление карт онлайн» доступен только в некоторых странах.

Установка выполняется в фоновом режиме в виде автоматического обновления карт.

Мультимедийная система MBUX устанавливает все доступные обновления карт для регионов Европы, в которых находится или перемещается автомобиль.

Обновление карт онлайн активируется сразу после следующего включения двигателя автомобиля.

ОБНОВЛЕНИЕ ЧЕРЕЗ ПОРТАЛ MERCEDES ME

Картографические данные некоторых регионов можно также обновить вручную. Войдите в систему под своей учетной записью пользователя Mercedes me на сайте: <https://www.mercedes-benz.de/>

Следуйте по пути доступа к меню [Моя учетная запись Mercedes me](#) > [Мои автомобили](#) > [Выбор автомобиля](#) > [Обновление карты онлайн](#). Выберите необходимые регионы, которые требуется загрузить на носитель данных.

После копирования картографических данных подключите носитель данных к автомобилю. Выберите уведомление с информацией о новой версии картографических данных и запустите установку. После перезагрузки мультимедийной системы MBUX используются обновленные картографические данные.

ОБЗОР КАРТОГРАФИЧЕСКИХ ДАННЫХ

При повторной установке картографических данных в автомобиле код активации вводить не нужно.

Для картографических данных, приобретенных на носителе данных, после запуска установки необходимо ввести приложенный код активации.

Коды активации всегда действительны только для одного автомобиля.

ПРИ ВОЗНИКНОВЕНИИ СЛЕДУЮЩИХ ПРОБЛЕМ ОБРАЩАЙТЕСЬ В АВТОРИЗОВАННУЮ СТОА MERCEDES-BENZ:

- Мультимедийная система не принимает код активации.
- Вы потеряли код активации.

ИНДИКАЦИЯ КОМПАСА

Мультимедийная система:



▶ В режиме отображения карты нажимайте на текущее местоположение автомобиля  до тех пор, пока не отобразится меню [Местонахождение](#).

▶ Выберите [Компас](#).

ИНДИКАЦИЯ КОМПАСА ПОКАЗЫВАЕТ СЛЕДУЮЩУЮ ИНФОРМАЦИЮ:

- Текущее направление движения с указанием угла направления (в формате 360°) и стороны горизонта
- Координаты долготы и широты в градусах, минутах и секундах
- Количество принимаемых спутников

Информация доступна не во всех странах.

ОТОБРАЖЕНИЕ КИБЛЫ

Мультимедийная система:



▶ В режиме отображения карты нажимайте на текущее местоположение автомобиля  до тех пор, пока не отобразится меню [Местонахождение](#).

▶ Выберите [Указания](#).

Стрелка компаса показывает направление на Мекку по отношению к текущему направлению движения автомобиля.

Отобразится количество принимаемых спутников.



 Эта функция доступна не во всех странах.

ПЕРЕДАЧА МЕСТОПОЛОЖЕНИЯ АВТОМОБИЛЯ КОНТАКТУ

Условия

- Мобильный телефон подключен к мультимедийной системе MBUX.
- Подключенный мобильный телефон поддерживает отправку SMS-сообщений из автомобиля (→ стр. 767).

Мультимедийная система:



Местоположение автомобиля в данный момент можно передать абоненту.

- ▶ В меню «Маршрут» выберите опцию **Поделиться поездкой**.
Индикация изменится на **Не делиться поездкой**.
- ▶ Выберите контакт (→ стр. 764).
Отправляется SMS-сообщение. На дисплее снова появляется цифровая карта. В строке состояния отображается символ. Если сообщение было отправлено, то отображается уведомление.

АВТОМАТИЧЕСКАЯ УСТАНОВКА МАСШТАБА КАРТЫ

Мультимедийная система:



- ▶ Выберите **Вид**.
- ▶ Включите **Автоматич.увеличение**.
Если опция включена, то масштаб карты автоматически устанавливается в зависимости от скорости движения и типа дороги.

 Автоматически установленный масштаб карты можно изменить вручную. Через несколько секунд он снова устанавливается автоматически.

Если опция включена, то при предстоящем маневре движения подробный вид перекрестка или 3D-изображение в окне навигации отображаться не будут.

ОТОБРАЖЕНИЕ СПУТНИКОВОЙ КАРТЫ

Мультимедийная система:



- ▶ Выберите **Вид**.
- ▶ Включите или выключите **Спутниковая карта**.

ЕСЛИ ВКЛЮЧЕНА ОПЦИЯ СПУТНИКОВАЯ КАРТА, ТО КАРТА ОТОБРАЖАЕТСЯ В СЛЕДУЮЩИХ МАСШТАБАХ:

- Бортовые карты
Спутниковые карты отображаются в масштабе от 2 км.
- Онлайн-карты
Спутниковые карты отображаются в масштабе карт с высоким разрешением от 10 м.

Если опция **Спутниковая карта** выключена, то спутниковые карты не отображаются.

 Спутниковые карты в этих масштабах доступны не во всех странах.

ОТОБРАЖЕНИЕ ЗАПАСА ХОДА

Условия

- Наличие соединения с Интернетом.
- Сервис Mercedes me connect доступен.
- У вас есть учетная запись пользователя Mercedes me.
- Автомобиль привязан к учетной записи и условия использования Mercedes me connect приняты.



Дополнительную информацию можно найти на веб-сайте <https://www.mercedes.me>

- Платный сервис «Планирование маршрута» доступен и активирован.

Мультимедийная система:



1 Отображение общего запаса хода

- ▶ Выберите Вид.
- ▶ Включите опцию **Запас хода**.

При достижении нижнего резервного запаса топлива индикация запаса хода на карте отключается.

- ⓘ Функция отображения запаса хода на карте доступна не во всех странах.

ОТОБРАЖЕНИЕ ОНЛАЙН-ИНФОРМАЦИИ НА КАРТЕ

Условия

- Наличие соединения с Интернетом.
- Сервис Mercedes me connect доступен.
- У вас есть учетная запись пользователя Mercedes me.

- Автомобиль привязан к учетной записи и условия использования Mercedes me connect приняты.

Дополнительную информацию можно найти на веб-сайте <https://www.mercedes.me>

- Сервис доступен и активирован.

Мультимедийная система:



- ▶ Выберите Вид.
- ▶ Включите онлайн-сервис, например, **Погода**.
На навигационной карте отображается актуальная информация о погоде, например, температура или облачность.
Информация сервисов, например, символы погоды, отображается не во всех масштабах карты.

- ⓘ Отображение онлайн-информации на карте доступно не во всех странах.







Сервис «Парковка»

УКАЗАНИЯ ОТНОСИТЕЛЬНО СЕРВИСА «ПАРКОВКА»

УКАЗАНИЕ

Повреждение автомобиля при несоблюдении максимально допустимой габаритной высоты проезда

Если высота автомобиля превышает максимально допустимую габаритную высоту проезда, возможно повреждение крыши и других частей автомобиля.

-  Соблюдайте обозначенную на знаке габаритную высоту проезда.
-  При превышении допустимой габаритной высоты проезда дальнейшее движение запрещено.
-  Соблюдайте измененную высоту автомобиля при наличии надстройки над крышей или системы крепления багажа.

 Сервис доступен не во всех странах.



ОТОБРАЖЕНИЕ МЕСТ ДЛЯ ПАРКОВКИ НА КАРТЕ

Условия

- Сервис «Навигационные службы» активирован в учетной записи пользователя Mercedes me.
- В объем навигационных служб включен сервис «Парковка».

Мультимедийная система:



-  Включите опцию [Парковка](#).
-  Отображаются места для парковки в окружении текущего местоположения автомобиля.

ВЫБОР МЕСТА ДЛЯ ПАРКОВКИ

УКАЗАНИЕ

Риск повреждения автомобиля при несоблюдении местной информации и условий парковки

Данные основываются на предоставленной соответствующим провайдером услуг информации.

Компания Mercedes-Benz не несет ответственности за правильность предоставленной информации, касающейся крытых автостоянок или парковки.

-  Всегда учитывайте местную информацию и условия.

Условия

- Сервис «Навигационные службы» активирован в учетной записи пользователя Mercedes me.
- В объем навигационных служб включен сервис «Парковка».
- Сервис [Парковка](#) включен (→ стр. 744).

Мультимедийная система:



-  На карте нажмите на **P**.

или

-  В обзоре маршрута выберите **P** [Парковочные места](#) (→ стр. 720).



Выберите позицию и фильтр поиска, например, [Вблизи от цели](#) и [Крытые автостоянки](#).

На карте показаны возможные места парковки с учетом выбранных настроек.

Выберите место для парковки.

ОТОБРАЖАЕТСЯ СЛЕДУЮЩАЯ ИНФОРМАЦИЯ (ЕСЛИ ДОСТУПНА):

- Адрес цели, расстояние от фактического местоположения автомобиля и время прибытия
- Информация о крытой / открытой парковке, например.
 - Время работы
 - Стоимость парковки
 - Наличие свободных мест в данный момент
 - Максимальная продолжительность парковки
 - **Максимальная высота въезда**
Данные о максимальной высоте въезда, предоставляемые сервисом «Парковка», следует проверять по прибытии на соответствующую парковку.
- Доступные способы оплаты (Mercedes pay, монеты, купюры, карта)
- Подробная информация о тарифах на парковку
- Количество свободных парковочных мест
- Способ оплаты (например, через автомат)
- Сервисы / оснащение места для парковки
- Номер телефона

Рассчитайте маршрут (→ стр. 714).

ВЫ МОЖЕТЕ ВОСПОЛЬЗОВАТЬСЯ СЛЕДУЮЩИМИ ФУНКЦИЯМИ (ЕСЛИ ИМЕЮТСЯ):

- Поиск особых целей поблизости.
- Сохранение цели.
- Телефонный звонок в пункт назначения.

- Передача цели с помощью QR-кода.
- Вызов веб-адреса.
- Отображение цели на карте.

ПРЕДВАРИТЕЛЬНОЕ БРОНИРОВАНИЕ ПАРКОВОЧНОГО МЕСТА

Условия

- Сервис «Навигационные службы» активирован в учетной записи пользователя Mercedes me.
- В объем навигационных служб включен сервис «Парковка».
- Вы зарегистрировались на портале Mercedes me через Mercedes Pay и соответствующих операторов, указав свои платежные реквизиты для оплаты парковки.
- Сервис [Парковка](#) включен (→ стр. 744).

 Данная опция доступна не во всех странах.

Мультимедийная система:



- ▶ Выберите на карте место для парковки.
- ▶ Если было выбрано бронируемое парковочное место, выберите [Бронирование парковочного места](#).
- ▶ Выберите нужный период времени бронирования. Учитывайте информацию об отмене.
Если парковочное место доступно на выбранный период времени, отобразится цена.
- ▶ Подтвердите, нажав .
- ▶ В обзоре бронирования подтвердите [Бронировать](#).





- ▶ При необходимости введите PIN-код Mercedes me.
- Бронирование парковочного места выполняется в фоновом режиме.
- На Ваш адрес электронной почты будет выслано подтверждение бронирования с парковочным талоном.

ПРИНЯТИЕ ИЛИ ОТМЕНА БРОНИРОВАНИЯ

- ▶ Запустите приложение Mercedes me на своем смартфоне.
- ▶ Откройте **Меню**.
- ▶ Выберите **Мои транзакции**.
- ▶ Выберите **Транзакции по парковке**.
- ▶ Выберите нужное бронирование.
- ▶ **Принятие бронирования:** выберите **Показать парковочный талон**.

или

- ▶ **Отмена бронирования:** выберите **Отменить бронирование**.

i Если возможно, бронирование парковочного места может быть отменено до указанного времени. Если бронирование не может быть отменено, Вы будете проинформированы об этом в ходе процесса бронирования.

ОПЛАТА ПАРКОВКИ

Условия

- Сервис «Навигационные службы» активирован в учетной записи пользователя Mercedes me.
- В объем навигационных служб включен сервис «Парковка».
- Вы зарегистрировались на портале Mercedes me через Mercedes Pay и соответствующих операторов, указав свои платежные реквизиты для оплаты парковки.

- Сервис **Парковка** включен (→ стр. 744).

i Данная опция доступна не во всех странах.

Мультимедийная система:



- ▶ Выберите на карте место для парковки.
- ▶ Если была выбрана платная парковка, прокрутите вниз до подробных сведений о парковке.
- ▶ Выберите **Оплата**.
- ▶ Когда автомобиль прибудет к месту платной парковки и его двигатель будет выключен, появится сообщение. С помощью этого сообщения можно начать процесс оплаты и оплатить парковку, не выходя из автомобиля.

ЗАПУСК ПРОЦЕССА ОПЛАТЫ

- ▶ Подтвердите сообщение.
- ▶ Учитывайте отображаемое максимальное время парковки и другие возможные ограничения, если имеются. Если потребуется, вы получите сообщение о необходимости сохранения уведомления об оплате парковки онлайн.

i Вы получите квитанцию в виде распечатки в парковочном автомате после успешного завершения процесса оплаты.

- ▶ Выберите **Начать процесс оплаты**.
- ▶ При необходимости введите пин-код Mercedes me.
- ▶ Подтвердите, нажав **ОК**.
- ▶ На дисплее отобразится успешное начало транзакции оплаты парковки.



▶ Завершите транзакцию, нажав **OK**.

▶ **Отмена транзакции оплаты парковки:** после получения запроса о подтверждении выберите **Отмена**.

При этом возможно списание минимальной суммы платежа.

ЗАВЕРШЕНИЕ ТРАНЗАКЦИИ ОПЛАТЫ ПАРКОВКИ

▶ Остановите выполнение текущей транзакции с помощью приложения Mercedes me.

Вы получите краткую информацию о данной операции и расходах.

Если позднее во время поездки будет распознана незавершенная транзакция оплаты парковки для вашего автомобиля, появится запрос о том, хотите ли вы завершить эту транзакцию.

▶ Подтвердите сообщение.

Если транзакция оплаты парковки была успешно завершена, появится еще одно сообщение с подробной информацией о завершенном процессе парковки.

Видеорегистратор

УКАЗАНИЯ ОТНОСИТЕЛЬНО ВИДЕОРЕГИСТРАТОРА

! УКАЗАНИЕ

Риск остаточных последствий при нарушениях нормативных предписаний и законодательных положений о защите данных

Эксплуатация видеорегистратора и пользование его функциями юридически находятся в зоне Вашей ответственности.

Правовые нормы по эксплуатации и использованию видеорегистратора могут различаться в зависимости от того, в какой стране он используется.

Эта функция разрешена не во всех странах.

▶ Перед использованием видеорегистратора ознакомьтесь с содержанием правовых норм, особенно законодательных положений о защите данных, в соответствующей стране использования.

▶ Соблюдайте правовые нормы, особенно законодательные положения о защите данных.

i **ДЛЯ БЕЗОПАСНОЙ РАБОТЫ СОБЛЮДАЙТЕ СЛЕДУЮЩИЕ УКАЗАНИЯ:**

- Используйте исключительно USB-накопители данных с форматом FAT32 или exFAT.
- Используйте USB-накопители данных с сертификатом USB-IF. USB-IF является некоммерческой организацией и представляет форум USB Implementers Forum. На базе сертификации USB общество USB-IF сертифицирует, например, версии USB, соответствующие кабели и разъемы, а также способы передачи энергии через USB-интерфейс.





- При частом и продолжительном переписывании на высоких скоростях USB-накопители памяти могут повреждаться. Mercedes-Benz рекомендует использовать высокопроизводительный внешний SSD-диск. Сокращение SSD означает твердотельный накопитель данных (Solid-State-Drive).

- i** Размер файла, а также продолжительность записи в режиме однократной записи ограничиваются заданным форматом USB-накопителя. Так, например, USB-накопители с файловой системой FAT32 не позволяют записывать файлы размером более пригл. 4 Гбайт. После достижения предела объема файла запись останавливается, и Вы получаете уведомление.

i **В ПРИЛОЖЕНИИ GALLERY ДОСТУПНЫ СЛЕДУЮЩИЕ ФУНКЦИИ:**

- Включение или выключение функции защиты от записи
- Удаление видеофайла

Дополнительная информация о приложении Gallery, см. (→ стр. 787).

ВЫБОР USB-УСТРОЙСТВА ДЛЯ ВИДЕОЗАПИСИ С ПОМОЩЬЮ ВИДЕОРЕГИСТРАТОРА

Условия

- Как минимум, одно USB-устройство подключено к мультимедийной системе (→ стр. 809).

Мультимедийная система:

Приложения **Видеорегистр.**

- ▶ Выберите символ USB.
- ▶ Выберите USB-устройство.

- i** Если USB-устройства содержат несколько разделов, то записанные видеофайлы не всегда отображаются в списке записей. Компания Mercedes-Benz рекомендует использовать USB-устройства с одним разделом.

ЗАПУСК ИЛИ ОСТАНОВКА ЦИКЛИЧЕСКОЙ ЗАПИСИ С ВИДЕОРЕГИСТРАТОРА

Условия

- Для записи и сохранения видеофайла: USB-устройство подключено к мультимедийной системе (→ стр. 809).
- Автомобиль включен.

Мультимедийная система:

Приложения **Видеорегистр.**

- ▶ Если к мультимедийной системе подключено несколько USB-устройств, то выберите нужное USB-устройство (→ стр. 748).
Если USB-устройство не выбрано, то при начале записи выбор выполняется автоматически.

- ▶ **Выбор режима записи: выберите Циклическая запись.**

Циклическая запись непрерывно записывает короткие видеофайлы. Если память заполнена, то запись автоматически продолжается. При этом запись выполняется с удалением самого старого видеофайла.





▶ **Запуск:** выберите [Начать запись](#).

Отображается продолжительность записи. Появляется сообщение [Не удаляйте носитель данных во время записи. Перед удалением носителя данных необходимо выполнить его безопасное извлечение](#).. Видеофайл сохраняется на USB-устройстве.

▶ **Остановка:** выберите [Закончить запись](#).

 В некоторых странах на видеоизображение накладываются географические координаты (градусы широты и долготы). В географических координатах возможны повышенные неточности, обусловленные техническими причинами.

В СЛЕДУЮЩИХ СЛУЧАЯХ МОЖЕТ ПОЯВИТЬСЯ СООБЩЕНИЕ:

- Камера не работает, появляется сообщение [Видеокамера недоступна](#). Проверьте камеру на авторизованной СТОА Mercedes-Benz.
- Если включено указание о пересечении границы страны (→ стр. 750).
- Если во время записи видеорежистратора запускается запись с помощью приложения «Камера», то запись с видеорежистратора останавливается и автоматически возобновляется после завершения записи с камеры. При этом отображается соответствующее указание.

ЗАПУСК ИЛИ ОСТАНОВКА ОДНОКРАТНОЙ ЗАПИСИ С ВИДЕОРЕГИСТРАТОРА

Условия

- Для записи и сохранения видеофайла: USB-устройство подключено к мультимедийной системе (→ стр. 809).
- Автомобиль включен.

Мультимедийная система:

 ▶▶ [Приложения](#) ▶▶ [Видеорежистр.](#)

▶ Если к мультимедийной системе подключено несколько USB-устройств, то выберите нужное USB-устройство (→ стр. 748).

Если USB-устройство не выбрано, то при начале записи выбор выполняется автоматически.

▶ **Выбор режима записи:** выберите [Однократная запись](#).

При выборе [Однократная запись](#) запись останавливается при достижении предела памяти. Однократная запись защищена от автоматической перезаписи.

▶ **Запуск:** выберите [Начать запись](#).

Отображается продолжительность записи. Появляется сообщение [Не удаляйте носитель данных во время записи. Перед удалением носителя данных необходимо выполнить его безопасное извлечение](#).. Видеофайл сохраняется на USB-устройстве.

▶ **Остановка:** выберите [Закончить запись](#).

 В некоторых странах на видеоизображение накладываются географические координаты (градусы широты и долготы). В географических координатах возможны повышенные неточности, обусловленные техническими причинами.

В СЛЕДУЮЩИХ СЛУЧАЯХ МОЖЕТ ПОЯВИТЬСЯ СООБЩЕНИЕ:

- [Однократная запись](#): память заполнена, или возможна запись только в течение нескольких минут. Видеозапись останавливается или вскоре будет остановлена. Замените USB-устройство или удалите какой-нибудь видеофайл.
- Камера не работает, появляется сообщение [Видеокамера недоступна](#). Проверьте камеру на авторизованной СТОА Mercedes-Benz.
- Если включено указание о пересечении границы страны (→ стр. 750).



- Если во время записи видеорежистратора запускается запись с помощью приложения «Камера», то запись с видеорежистратора останавливается и автоматически возобновляется после завершения записи с камеры. При этом отображается соответствующее указание.

КОНФИГУРИРОВАНИЕ НАСТРОЕК ВИДЕОРЕГИСТРАТОРА

Условия

- USB-устройство подключено к мультимедийной системе (→ стр. 809).

Мультимедийная система:

🏠 ➡️ Приложения ➡️ Видеорежистр.

▶ Выберите .

ПОЛУЧЕНИЕ УВЕДОМЛЕНИЯ ПОСЛЕ ПЕРЕСЕЧЕНИЯ ГРАНИЦЫ

- ▶ Включите опцию [Указан.о пересеч.границы](#).
- ▶ Если производится видеозапись и автомобиль пересекает границу, то отображается уведомление.

 Эта функция доступна не во всех странах.

ЗАПУСК АВТОМАТИЧЕСКОЙ ЗАПИСИ ВИДЕО

- ▶ Выберите [Автоматич.циклическая запись](#).
- ▶ Включите опцию [Автоматич.циклическая запись](#).
- ▶ При пуске двигателя автомобиля видеозапись начинается автоматически.

 Эта функция доступна не во всех странах.





< Телефон

Пользование телефоном

УКАЗАНИЯ ПО ТЕЛЕФОНИИ

⚠️ ОСТОРОЖНО

Опасность потери контроля над дорожной ситуацией из-за пользования интегрированными в автомобиль средствами связи во время движения

Пользование интегрированными в автомобиль средствами связи во время движения может отвлекать Вас от ситуации на дороге. Кроме того Вы можете потерять контроль над автомобилем.

- ▶ Пользуйтесь этими устройствами только в том случае, если это позволяет дорожная ситуация.
- ▶ Если это невозможно, остановитесь в соответствии с ПДД и проведите ввод данных в остановленном автомобиле.

⚠️ ВНИМАНИЕ

Опасность аварии из-за пользования мобильными устройствами связи во время движения

Мобильные устройства связи отвлекают водителя от происходящего на дороге. Кроме того, водитель может потерять контроль над автомобилем.

- ▶ Водителю следует пользоваться устройствами мобильной связи только в остановленном автомобиле.
- ▶ Пассажиры могут пользоваться мобильными устройствами связи только в предусмотренной для этого зоне, например в задней части салона.

Пользуясь мультимедийной системой и средствами мобильной связи в автомобиле, учитывайте законодательные нормы страны, в которой Вы в данный момент находитесь.









ОСТОРОЖНО

Опасность травмирования из-за неправильного размещения предметов

При неправильном размещении предметов в салоне автомобиля существует опасность их смещения или опрокидывания из стороны в сторону, при этом они могут задеть находящихся в автомобиле людей. Кроме того, подстаканники, открытые вещевые отделения и держатели для мобильных телефонов в случае аварии не всегда могут удержать находящиеся в них предметы.

Существует опасность травмирования, в особенности при торможении или внезапном изменении направления движения!

-  Всегда размещайте предметы так, чтобы их не опрокидывало из стороны в сторону в таких или подобных ситуациях.
-  Всегда следите за тем, чтобы предметы не выступали из вещевых отделений, багажных сеток или сеток-карманов.
-  Закрывайте запираемые вещевые отделения перед началом движения.
-  Всегда размещайте и закрепляйте тяжелые, твердые, острые предметы, предметы с острыми краями, а также бьющиеся или слишком большие предметы в багажнике / багажном отделении.

УЧИТЫВАЙТЕ ДОПОЛНИТЕЛЬНУЮ ИНФОРМАЦИЮ ПО НАДЛЕЖАЩЕМУ ХРАНЕНИЮ МОБИЛЬНЫХ СРЕДСТВ СВЯЗИ:

- Загрузка автомобиля (→ стр. 300)

Более подробную информацию можно получить на авторизованной СТОА Mercedes-Benz или по адресу: <https://www.mercedes-benz-mobile.com/>

ОБЗОР МЕНЮ «ТЕЛЕФОН»



- ① Имя подключенного в данный момент Bluetooth®-устройства / мобильного телефона
- ② Имя подключенного в данный момент Bluetooth®-устройства / мобильного телефона (режим подключения двух телефонов)
- ③ Уровень сигнала сети мобильной связи
- ④ Состояние аккумуляторной батареи подключенного мобильного телефона
- ⑤ Опции
- ⑥ Сообщения
- ⑦ Вызов устройств
- ⑧ Цифровой блок
- ⑨ Запуск поиска контактов

ОБЗОР ПРОФИЛЕЙ BLUETOOTH®

Профиль Bluetooth® мобильного телефона	Функция
PBAP (Phone Book Access Profile)	Контакты автоматически отображаются в мультимедийной системе
MAP (Message Access Profile)	Можно пользоваться функциями сообщений



Профиль Bluetooth® мобильного телефона	Функция
--	---------

HFP (Hands Free Profile)	Доступна беспроводная телефония
--------------------------	---------------------------------

SAP (SIM Access Profile)	Автомобильный телефон получает доступ к данным SIM-карты и подключается к сети мобильной связи через внешнюю антенну
--------------------------	--

ОБЗОР РЕЖИМОВ РАБОТЫ ТЕЛЕФОНА

В ЗАВИСИМОСТИ ОТ КОМПЛЕКТАЦИИ ДОСТУПНЫ СЛЕДУЮЩИЕ РЕЖИМЫ РАБОТЫ ТЕЛЕФОНА:

- Мобильный телефон подключен к мультимедийной системе по Bluetooth® (→ стр. 753).
- Два мобильных телефона подключены к мультимедийной системе по Bluetooth® (режим подключения двух телефонов) (→ стр. 754).
 - С помощью обоих мобильных телефонов Вы можете использовать все функции мультимедийной системы.
- Автомобильная телефония настроена (→ стр. 757).

 Независимо от этого функцию воспроизведения аудиофайлов через Bluetooth® можно использовать с помощью любого мобильного телефона (→ стр. 809).

ИНФОРМАЦИЯ О ТЕЛЕФОННИИ

В СЛЕДУЮЩИХ СИТУАЦИЯХ ВОЗМОЖНО ПРЕРЫВАНИЕ ТЕЛЕФОННОГО СОЕДИНЕНИЯ ВО ВРЕМЯ ДВИЖЕНИЯ:

- В районе с недостаточным покрытием сети мобильной связи.
- При передвижении автомобиля из зоны действия одной передающей/приемной станции в другую, не имеющую в данный момент свободного канала голосовой связи.
- Используемая SIM-карта несовместима с доступной сетью.

- Мобильный телефон с картой Twincard одновременно зарегистрирован в сети с помощью второй SIM-карты.

Для повышения качества голосовой связи мультимедийная система поддерживает технологию HD Voice®. Для этого мобильные телефоны и операторы мобильной связи абонентов должны поддерживать HD Voice®.

В зависимости от качества соединения качество голосовой связи может изменяться.

ПОДКЛЮЧЕНИЕ МОБИЛЬНОГО ТЕЛЕФОНА

Условия

- Функция Bluetooth® в мобильном телефоне включена (см. руководство по эксплуатации от изготовителя).
- Функция Bluetooth® в мультимедийной системе включена (→ стр. 681).

Мультимедийная система:



ПОИСК МОБИЛЬНОГО ТЕЛЕФОНА

- ▶ Выберите [Соединить с новым прибором](#).

АВТОРИЗАЦИЯ МОБИЛЬНОГО ТЕЛЕФОНА

- ▶ Выберите мобильный телефон.
В мультимедийной системе и в мобильном телефоне отображается код.
- ▶ **Коды совпадают:** подтвердите код в мобильном телефоне.

 При использовании мобильных телефонов предыдущих поколений для авторизации потребуется ввести цифровой код от 1 до 16 символов в мобильном телефоне и мультимедийной системе.



i Мультимедийная система поддерживает авторизацию до 15 мобильных телефонов.
Авторизованные мобильные телефоны подключаются автоматически.

i Подключенный мобильный телефон можно также использовать в качестве аудиоустройства с Bluetooth® (→ стр. 809).

По следующей ссылке можно посмотреть анимационный ролик на эту тему:

ПОДКЛЮЧЕНИЕ ВТОРОГО МОБИЛЬНОГО ТЕЛЕФОНА (РЕЖИМ ПОДКЛЮЧЕНИЯ ДВУХ ТЕЛЕФОНОВ)

Условия

- Как минимум, один мобильный телефон уже подключен к мультимедийной системе по Bluetooth®.

Мультимедийная система:



- ▶ Выберите **Соединить с новым прибором**.
- ▶ Выберите мобильный телефон.
- ▶ В отдельных случаях, когда появляется запрос, подтвердите выбор пары мобильных телефонов выбором опции **Имя устройства 1 + Имя устройства 2**.
- ▶ Выбранный мобильный телефон подключается к мультимедийной системе.

СМЕНА МОБИЛЬНОГО ТЕЛЕФОНА (РЕЖИМ ПОДКЛЮЧЕНИЯ ДВУХ ТЕЛЕФОНОВ)

Мультимедийная система:



Оба мобильных телефона отображаются в отдельных вкладках.

- ▶ Выберите вкладку с необходимым мобильным телефоном.
При выборе вкладки определенного мобильного телефона отображается соответствующая информация о телефоне.
При выборе другой вкладки вид может измениться с учетом другого телефона.
Подменю в меню «Телефон» (например, контакты, журнал вызовов, сообщения), за исключением настроек телефона, относятся к выбранному в данный момент мобильному телефону. В настройках телефона можно выполнить настройки для обоих мобильных телефонов.

ИЗМЕНЕНИЕ ФУНКЦИИ МОБИЛЬНОГО ТЕЛЕФОНА

Мультимедийная система:



ВКЛЮЧЕНИЕ ФУНКЦИИ

- ▶ Выберите символ серого цвета в строке мобильного телефона.
Включается соответствующая функция.

ОТКЛЮЧЕНИЕ ФУНКЦИИ

- ▶ **Активна одна функция:** в строке мобильного телефона выберите цветной символ.
Мобильный телефон отключается от мультимедийной системы.
- ▶ **Активны несколько функций:** в строке мобильного телефона выберите активную функцию.
Соответствующая функция отключается.

СМЕНА МОБИЛЬНОГО ТЕЛЕФОНА

Мультимедийная система:



АВТОРИЗОВАННЫЙ МОБИЛЬНЫЙ ТЕЛЕФОН ОТСУТСТВУЕТ:

- ▶ Выберите **Соединить с новым прибором**.
- ▶ Выберите мобильный телефон.
- ▶ **Повторная авторизация мобильного телефона:** подтвердите цифровой код в мобильном телефоне.



ИСПОЛЬЗОВАНИЕ В РЕЖИМЕ ОДНОГО ТЕЛЕФОНА

- ▶ Выберите **Имя устройства**.
Вновь авторизованный мобильный телефон подключается в режиме одного телефона.
Если мобильный телефон уже авторизован и был подключен в режиме одного телефона, то он снова подключается в режиме одного телефона.
Если мобильный телефон уже авторизован и подключен к другому мобильному телефону в режиме подключения двух телефонов, то при необходимости может появиться запрос о том, должен ли мобильный телефон в будущем подключаться к другому мобильному телефону в режиме одного телефона или в режиме подключения двух телефонов.
- ▶ При необходимости подтвердите запрос о режиме работы (режим одного телефона или режим подключения двух телефонов), выбрав опцию **Имя устройства**.

ИСПОЛЬЗОВАНИЕ В РЕЖИМЕ ПОДКЛЮЧЕНИЯ ДВУХ ТЕЛЕФОНОВ

- ▶ Выберите **Имя устройства 1 + Имя устройства 2**.
Вновь авторизованный мобильный телефон подключается вместе с выбранным мобильным телефоном в режиме подключения двух телефонов.
Если мобильный телефон уже авторизован и был подключен в режиме одного телефона, то в дальнейшем он подключается к выбранному мобильному телефону в режиме подключения двух телефонов.
Если мобильный телефон ранее был подключен к другому мобильному телефону, то это соединение прерывается.

ОТКЛЮЧЕНИЕ ИЛИ УДАЛЕНИЕ МОБИЛЬНОГО ТЕЛЕФОНА

Мультимедийная система:



ОТКЛЮЧЕНИЕ МОБИЛЬНОГО ТЕЛЕФОНА

- ▶ Выберите **Разъединить**.
При необходимости мобильный телефон вновь автоматически подключается при следующем запуске двигателя.

УДАЛЕНИЕ МОБИЛЬНОГО ТЕЛЕФОНА

- ▶ Выберите **Приборы**.
- ▶ В строке мобильного телефона выберите **⋮**.
- ▶ Выберите **Удалить прибор**.
Мобильный телефон удаляется из системы.

ПОЛЬЗОВАНИЕ МОБИЛЬНЫМ ТЕЛЕФОНОМ С ПОМОЩЬЮ СИСТЕМЫ КОММУНИКАЦИИ БЛИЖНЕГО ПОЛЯ (NFC)

Условия

- Система коммуникации ближнего поля (NFC) на мобильном телефоне включена (см. руководство по эксплуатации от изготовителя).
- Экран мобильного телефона включен и разблокирован (см. руководство по эксплуатации от изготовителя).

ПОДКЛЮЧЕНИЕ МОБИЛЬНОГО ТЕЛЕФОНА

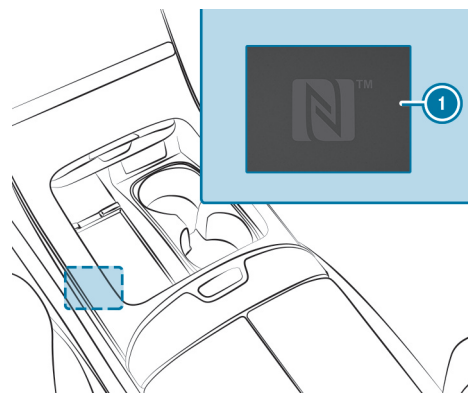

- ▶ Удерживайте NFC-интерфейс мобильного телефона (см. руководство по эксплуатации от изготовителя) у NFC-интерфейса ① в переднем вещевом отделении.



- ▶ Следуйте дальнейшим указаниям на центральном дисплее для подключения мобильного телефона. Подключите мобильный телефон в режиме одного телефона (→ стр. 753). Подключите мобильный телефон в режиме подключения двух телефонов (→ стр. 754).

СМЕНА МОБИЛЬНОГО ТЕЛЕФОНА

- ▶ Удерживайте NFC-интерфейс мобильного телефона (см. руководство по эксплуатации от изготовителя) у NFC-интерфейса в переднем вещевом отделении.
- ▶ Следуйте дальнейшим указаниям на центральном дисплее для смены мобильного телефона в режиме подключения одного или двух телефонов (→ стр. 754).
- ▶ При необходимости подтвердите указания на своем мобильном телефоне (см. руководство по эксплуатации от изготовителя).

Если Ваш мобильный телефон поддерживает функцию беспроводной зарядки, то его можно зарядить на коврике для телефона (→ стр. 336).

Если мобильный телефон не заряжается, то отключите систему NFC в мобильном телефоне (см. инструкцию по эксплуатации от изготовителя).

Более подробную информацию можно найти по адресу <https://www.mercedes-benz-mobile.com/>

РЕГУЛИРОВКА ГРОМКОСТИ ПРИЕМА И ПЕРЕДАЧИ

Условия

- Мобильный телефон подключен (→ стр. 753).

Мультимедийная система:



Данная функция обеспечивает оптимальное качество речевого сигнала.

Обратите внимание, что для регулировки громкости приема и передачи должен быть выбран соответствующий мобильный телефон.

- ▶ В строке мобильного телефона выберите .
- ▶ Выберите **Громкость**.
- ▶ Отрегулируйте громкость приема и передачи с помощью **Громкость приема** и **Громкость передачи**.

Более подробная информация о рекомендуемой громкости приема и передачи: <https://www.mercedes-benz-mobile.com/>

НАСТРОЙКА МЕЛОДИИ ЗВОНКА

Мультимедийная система:



- ▶ Настройте мелодию звонка.

Если мобильный телефон поддерживает функцию передачи мелодии звонка, то вместо мелодии звонка аудиосистемы автомобиля при поступлении вызова Вы услышите мелодию звонка мобильного телефона.

ВКЛЮЧЕНИЕ ИЛИ ВЫКЛЮЧЕНИЕ ФУНКЦИИ РАСПОЗНАВАНИЯ ГОЛОСА МОБИЛЬНЫМ ТЕЛЕФОНОМ

Условия

- Как минимум, один мобильный телефон подсоединен к мультимедийной системе (→ стр. 753).







- Выбрана вкладка с мобильным телефоном, на котором должна запускаться функция распознавания голоса (→ стр. 754).

ВКЛЮЧЕНИЕ ФУНКЦИИ РАСПОЗНАВАНИЯ РЕЧИ МОБИЛЬНЫМ ТЕЛЕФОНОМ

- ▶ На мультифункциональном рулевом колесе нажмите на клавишу  и удерживайте ее более одной секунды.

Включается функция распознавания голоса выбранного в данный момент мобильного телефона.

ВЫКЛЮЧЕНИЕ ФУНКЦИИ РАСПОЗНАВАНИЯ РЕЧИ МОБИЛЬНЫМ ТЕЛЕФОНОМ

- ▶ На мультифункциональном рулевом колесе нажмите на клавишу  или .

- ⓘ Всегда, если мобильный телефон подключен через интеграцию смартфона, включается или выключается функция распознавания голоса этого мобильного телефона.

УКАЗАНИЯ ПО ПРЕДЛОЖЕНИЯМ КОНТАКТОВ

Мультимедийная система может отображать предложения контактов на основе часто используемых контактов, исходящих вызовов, а также SMS-сообщений. Для этого должна быть включена опция [Допустить предложение контактов](#) (→ стр. 685).

При открытии списка вызовов или меню сообщений Вам будут предложены контакты, которым Вы можете позвонить или написать. Предложения отображаются на вкладке [Предложения](#).

- ⓘ Мультимедийная система не использует содержание сообщений для формирования предложений.

ВЫБОР ОПЦИЙ ДЛЯ ПРЕДЛОЖЕНИЙ КОНТАКТОВ

Условия

- Опция [Допустить предложение контактов](#) включена (→ стр. 685).
- Мультимедийная система собрала достаточное количество данных для отображения предложений контактов.

Мультимедийная система:



- ▶ Выберите [Перечень звонков](#) или [Контакты](#).

- ▶ Выберите [Предложения](#).

- ▶ В строке предлагаемого контакта выберите .

МОЖНО ВЫБРАТЬ СЛЕДУЮЩУЮ ОПЦИЮ:

- [Сейчас не предлагать](#)

Автомобильная телефония

ОБЗОР РЕЖИМОВ РАБОТЫ АВТОМОБИЛЬНОЙ ТЕЛЕФОНИИ

АВТОМОБИЛЬНАЯ ТЕЛЕФОНИЯ ПРЕДЛАГАЕТ СЛЕДУЮЩИЕ РЕЖИМЫ РАБОТЫ:

- через мобильный телефон с Bluetooth®-профилем SAP (**S**IM **A**ccess **P**rofile) (→ стр. 758)
- через SIM-карту (→ стр. 759)
- через SIM-карту в сочетании с определенным мобильным телефоном (→ стр. 759)

Этот режим работы в первую очередь ориентирован на пользователей с мульти-SIM-картами. Как только совмещенный с SIM-картой мобильный телефон будет подключен к мультимедийной системе в автомобиле, автоматически активируется SIM-карта для автомобильной телефонии. Одновременно



менное использование SIM-карты и определенного мобильного телефона не допускает автоматического запуска автомобильной телефонии с помощью SIM-карты, если автомобиль, например, взят напрокат другими людьми.

СИМВОЛЫ, ИСПОЛЬЗУЕМЫЕ В АВТОМОБИЛЬНОЙ ТЕЛЕФОНИИ

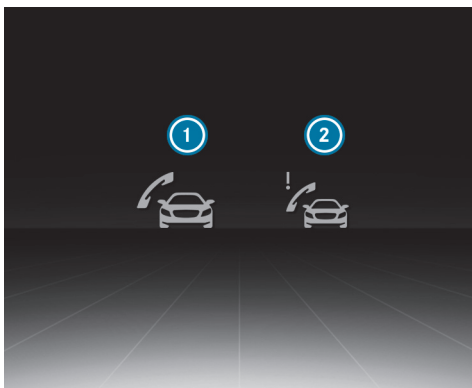

- ① Подключен автомобильный телефон, или мобильный телефон используется только в сочетании с SIM-картой
- ② SIM-карта не готова, необходим PIN- или PUK-код SIM-карты (→ стр. 760)

НАСТРОЙКА АВТОМОБИЛЬНОЙ ТЕЛЕФОНИИ С ПОМОЩЬЮ МОБИЛЬНОГО ТЕЛЕФОНА ЧЕРЕЗ BLUETOOTH®-ПРОФИЛЬ SAP

Условия

- Функция Bluetooth® в мобильном телефоне включена (см. руководство по эксплуатации от изготовителя).
- Функция Bluetooth® в мультимедийной системе включена (→ стр. 681).
- Мобильный телефон поддерживает Bluetooth®-профиль SAP (SIM Access Profile / профиль доступа к SIM-карте).

Мультимедийная система:



- ▶ Выберите **Соединить с новым прибором**.
- ▶ Выберите мобильный телефон с Bluetooth®-профилем SAP.
- ▶ Подключите мобильный телефон к мультимедийной системе с помощью метода безопасного простого сопряжения или ключа доступа (→ стр. 753).
- ▶ Введите PIN-код SIM-карты и подтвердите ввод.

❗ Если мобильный телефон подключен в качестве автомобильного телефона, с него нельзя совершать вызовы, так как его SIM-карта уже относится к автомобилю.

❗ Для приема данных мобильным телефоном подключите его к точке доступа MBUX (→ стр. 682).

ПЕРЕКЛЮЧЕНИЕ НА ТЕЛЕФОНИЮ BLUETOOTH®

- ▶ В диспетчере устройств выберите символ  в строке мобильного телефона.
- ▶ Выберите **Использовать как телефон Bluetooth**.
Мобильный телефон теперь подключен не по Bluetooth®-профилю SAP, а по Bluetooth®-профилю HFP (Hands Free Profile / профиль беспроводной гарнитуры).

ПЕРЕКЛЮЧЕНИЕ НА АВТОМОБИЛЬНУЮ ТЕЛЕФОНИЮ ПО BLUETOOTH®-ПРОФИЛЮ SAP

- ▶ В диспетчере устройств выберите символ  в строке мобильного телефона.



- ▶ Выберите **Использовать как автомобильный телеф..**
Мобильный телефон будет подключен по Bluetooth®-профилю SAP.

i Эта опция отображается только, если мобильный телефон поддерживает Bluetooth®-профиль SAP.

НАСТРОЙКА АВТОМОБИЛЬНОЙ ТЕЛЕФОНИИ С ПОМОЩЬЮ SIM-КАРТЫ ДЛЯ НАСТРОЙКИ АВТОМОБИЛЬНОЙ ТЕЛЕФОНИИ МОЖНО ИСПОЛЬЗОВАТЬ РАЗЛИЧНЫЕ ФОРМАТЫ SIM-КАРТ:

- мини-SIM-карта
- микро-SIM-карта
- нано-SIM-карта

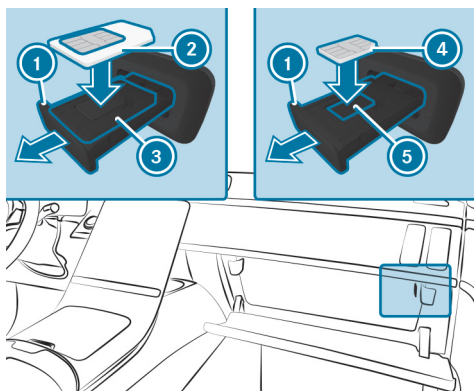

- ▶ Кратковременно нажмите на выдвижное отделение **1** держателя SIM-карты в перчаточном ящике, чтобы открыть его.
Держатель карты выдвигается.

- ▶ В багажнике откройте крышку с правой стороны и кратковременно нажмите на выдвижное отделение **1** держателя SIM-карты, чтобы открыть его.
Держатель карты выдвигается.

i У держателя карты имеется две стороны: одна для мини-SIM-карты, а другая для нано-SIM-карты. Микро-SIM-карта вставляется со стороны для мини-SIM-карты с помощью адаптера. Адаптер входит в комплект.

- ▶ Использование мини-SIM-карты: вставьте мини-SIM-карту **2** в держатель стороной для мини-SIM-карты **3** вверх.
SIM-карта должна располагаться контактами вверх.

или

- ▶ Использование микро-SIM-карты: вставьте микро-SIM-карту в адаптер для SIM-карт. Установите адаптер для SIM-карт сверху со стороны для мини-SIM-карты.
SIM-карта должна располагаться контактами вверх.

или

- ▶ Использование нано-SIM-карты: выньте держатель карт и переверните его при необходимости, чтобы сторона для нано-SIM-карты была сверху. Вставьте нано-SIM-карту **4** сверху в держатель **5**.
SIM-карта должна располагаться контактами вверх.

i Вставляйте SIM-карту и адаптер для SIM-карт в держатель только сверху. Нижняя сторона держателя остается незанятой.

- ▶ При необходимости подтвердите, что уже подключенные мобильные телефоны отсоединены.



- ▶ При необходимости введите PIN-код SIM-карты и подтвердите ввод.

ПОСТОЯННОЕ ИСПОЛЬЗОВАНИЕ SIM-КАРТЫ:

- ▶ Ответьте на запрос *SIM-карта подсоединена. Использовать эту SIM-карту только с одним конкретным прибором?*, нажав **Нет**.

При использовании SIM-карты в мультимедийной системе автомобиля доступны входящие и исходящие телефонные вызовы.

- ❗ При каждом пуске SIM-карта автоматически подключается и соединяется с радиосотой.

- ❗ Помимо SIM-карты, можно подключить еще один мобильный телефон в режиме подключения двух телефонов (→ стр. 754).

ИСПОЛЬЗОВАНИЕ SIM-КАРТЫ ТОЛЬКО В СОЧЕТАНИИ С ОПРЕДЕЛЕННЫМ МОБИЛЬНЫМ ТЕЛЕФОНОМ:

- ▶ Ответьте на запрос *SIM-карта подсоединена. Использовать эту SIM-карту только с одним конкретным прибором?*, нажав **Да**.

- ▶ Выберите уже авторизованный мобильный телефон или подключите новый мобильный телефон.

При использовании SIM-карты в мультимедийной системе автомобиля доступны входящие и исходящие телефонные вызовы.

- ❗ SIM-карта соединяется с радиосотой только тогда, когда подсоединен совмещенный мобильный телефон. Совмещенный мобильный телефон можно сменить в настройках SIM-карты (→ стр. 760).

ПРОВЕРКА СОСТОЯНИЯ PIN-КОДА SIM-КАРТЫ

Мультимедийная система:



Если необходим повторный ввод PIN-кода, появится символ автомобильной телефонии с восклицательным знаком.

- ▶ Выберите название мобильного телефона или SIM-карту.
- ▶ Введите PIN-код SIM-карты и подтвердите ввод.

ВЫЗОВ НАСТРОЕК АВТОМОБИЛЬНОЙ ТЕЛЕФОНИИ

Мультимедийная система:



- ▶ Выберите необходимые настройки.

НА ВЫБОР ДОСТУПНЫ СЛЕДУЮЩИЕ НАСТРОЙКИ:

- Сохран.PIN
- Ввести PIN-код заново
- Выберите прибор, который должен быть соединен с SIM-картой.
- Сетевые параметры
 - Подавление номера(→ стр. 761)
 - Выбрать оператора сети (→ стр. 761)
 - Язык использован.данных (→ стр. 762)
 - Ожидание вызова (→ стр. 761)
 - Переадресация вызова (→ стр. 762)

НАСТРОЙКА SIM-КАРТЫ

Мультимедийная система:



Доступны следующие опции:

Сохранение PIN-кода





- ▶ Включите [Сохран.PIN](#).
PIN-код SIM-карты будет сохранен.

ПОВТОРНОЕ ВВЕДЕНИЕ PIN-КОДА

- ▶ Выберите [Ввести PIN-код заново](#).
- ▶ Введите PIN-код.
- ▶ Мобильное соединение будет сброшено.

Эта функция позволяет, например, переключаться между договорами с составлением двух счетов, по которым нужно вводить различные PIN-коды.

КОМБИНИРОВАНИЕ SIM-КАРТЫ С ОПРЕДЕЛЕННЫМ МОБИЛЬНЫМ ТЕЛЕФОНОМ

- ▶ Включите опцию [Активирование только с прибором](#).
Функция использования SIM-карты с определенным мобильным телефоном будет активирована. Отобразится название мобильного телефона, к которому была выполнена привязка.

ПОСТОЯННОЕ ИСПОЛЬЗОВАНИЕ SIM-КАРТЫ

- ▶ Отключите опцию [Активирование только с прибором](#).
Функция использования SIM-карты с определенным мобильным телефоном будет отключена.

СМЕНА ПРИВЯЗАННОГО МОБИЛЬНОГО ТЕЛЕФОНА

- ▶ Если опция [Активирование только с прибором](#) включена, сначала отключите ее, а потом снова включите.
- ▶ Ответьте на запрос [SIM-карта подсоединена. Использовать эту SIM-карту только с одним конкретным прибором?](#), нажав [Да](#).
- ▶ Выберите уже авторизованный мобильный телефон или подключите новый мобильный телефон.

НАСТРОЙКА ФУНКЦИИ ПЕРЕДАЧИ НОМЕРА АБОНЕНТА

Мультимедийная система:

>> [Телефон](#) >> >> [Приборы](#)

- ▶ Выберите [Сетевые параметры](#).
- ▶ Выберите [Подавление номера](#).
- ▶ Выберите необходимую опцию.

НА ВЫБОР ДОСТУПНЫ СЛЕДУЮЩИЕ НАСТРОЙКИ:

- [Подав.индик.собст.ном.](#)
- [Показать собственный номер](#)
- [Стандар.установки сети](#)

НАСТРОЙКА ФУНКЦИИ ОЖИДАНИЯ ВЫЗОВА

Мультимедийная система:

>> [Телефон](#) >> >> [Приборы](#)

- ▶ Выберите [Сетевые параметры](#).
- ▶ Выберите [Ожидание вызова](#).
- ▶ **Включение функции ожидания вызова:** включите опцию.
- ▶ **Выключение функции ожидания вызова:** отключите опцию.

ВЫБОР ОПЕРАТОРА МОБИЛЬНОЙ СВЯЗИ

Мультимедийная система:

>> [Телефон](#) >> >> [Приборы](#)

АВТОМАТИЧЕСКИ

- ▶ Выберите [Сетевые параметры](#).
- ▶ Выберите [Выбрать оператора сети](#).
- ▶ Включите опцию [Автоматич.выбор оператора сети](#).





ВРУЧНУЮ

- ▶ Отключите опцию [Автоматич.выбор оператора сети](#).
- ▶ Выберите [Запрос статуса сети](#).
Будут отображены имеющиеся операторы мобильной связи.
- ▶ Выберите оператора мобильной связи.

НАСТРОЙКА ПЕРЕАДРЕСАЦИИ ВЫЗОВА

Мультимедийная система:



- ▶ Выберите [Сетевые параметры](#).
- ▶ Выберите [Переадресация вызова](#).
- ▶ Выберите [Новая переадресация вызова](#).
- ▶ Выберите операцию.
- ▶ Введите номер телефона.

ВЫБОР СТАНДАРТА ПЕРЕДАЧИ ДАННЫХ ДЛЯ АВТОМОБИЛЬНОЙ ТЕЛЕФОНИИ

Мультимедийная система:



- ▶ Выберите [Сетевые параметры](#).
- ▶ Выберите [Язык использован.данных](#).
- ▶ Выберите стандарт передачи данных.

НА ВЫБОР ДОСТУПНЫ СЛЕДУЮЩИЕ НАСТРОЙКИ:

- [Автоматический выбор](#)
- [Автоматический выбор \(без LTE\)](#)
- [LTE](#)
- [3G](#)

- [2G](#)
- Включите или отключите [VoLTE](#)



Телефонные вызовы

ЗВОНОК ПО ТЕЛЕФОНУ

Мультимедийная система:



ВЫПОЛНЕНИЕ ТЕЛЕФОННОГО ВЫЗОВА С ПОМОЩЬЮ НАБОРА НОМЕРА

- ▶ Выберите .
- ▶ Введите номер.
- ▶ Выберите .
- ▶ Выполняется телефонный вызов.

ПРИЕМ ТЕЛЕФОННОГО ВЫЗОВА

- ▶ Выберите  [Принять](#).

ОТКЛОНЕНИЕ ТЕЛЕФОННОГО ВЫЗОВА

- ▶ Выберите  [Отклонить](#).

ОТВЕТ НА ТЕЛЕФОННЫЙ ВЫЗОВ СООБЩЕНИЕМ

- ▶ Выберите  [Сообщение](#).

ЗАВЕРШЕНИЕ ТЕЛЕФОННОГО РАЗГОВОРА

- ▶ Выберите .

ВНЕСЕНИЕ ТЕЛЕФОННОГО ВЫЗОВА В СПИСОК ДЕЛ СЛУЖБЫ «ОФИС В АВТОМОБИЛЕ»





- ▶ Выберите  [Внести телефонный вызов в список дел службы «Офис в автомобиле»](#).





ЗАПУСК ФУНКЦИЙ ВО ВРЕМЯ ТЕЛЕФОННОГО ВЫЗОВА

ВО ВРЕМЯ ТЕЛЕФОННОГО ВЫЗОВА ДОСТУПНЫ СЛЕДУЮЩИЕ ФУНКЦИИ:

-  Закончить выз.
-  Выкл. микроф.
-  Цифров. блок (отображается для передачи тональных сигналов)
-  Добавить выз.

Громкая связь

Передача телефонного вызова, например, в следующие части салона: [Вперед](#), [Сзади](#) или [На всех местах](#).

- [Межабонен. св.](#)

Передача телефонного вызова, например, на телефон или наушники.

- ▶ Выберите функцию.

 Обратите внимание на то, что функции и символы могут различаться в зависимости от комплектации автомобиля.

ВЕДЕНИЕ ТЕЛЕФОННОГО РАЗГОВОРА С НЕСКОЛЬКИМИ АБОНЕНТАМИ

Условия

- Имеется активный телефонный вызов (→ стр. 762).
- Установлен еще один телефонный вызов.

ПЕРЕКЛЮЧЕНИЕ МЕЖДУ ТЕЛЕФОННЫМИ ВЫЗОВАМИ

- ▶ Выберите контакт.
Выбранный телефонный вызов активен. Другой телефонный вызов находится на удержании.

АКТИВИРОВАНИЕ УДЕРЖИВАЕМОГО ВЫЗОВА

- ▶ Выберите контакт удерживаемого вызова.

ВЕДЕНИЕ ТЕЛЕФОННОГО РАЗГОВОРА В РЕЖИМЕ КОНФЕРЕНЦ-СВЯЗИ

- ▶ Выберите  Конференция.
Новый абонент добавляется в конференцию.

ЗАВЕРШЕНИЕ АКТИВНОГО ТЕЛЕФОННОГО ВЫЗОВА

- ▶ Выберите  Закончить выз..

 В некоторых мобильных телефонах удерживаемый телефонный вызов активируется сразу после завершения активного телефонного вызова.

ПРИЕМ ИЛИ ОТКЛОНЕНИЕ ПАРАЛЛЕЛЬНОГО ВЫЗОВА

Условия

- Ведется телефонный разговор (→ стр. 762).

Если во время телефонного разговора поступает входящий вызов, то отображается соответствующее указание.

В зависимости от мобильного телефона и оператора мобильной связи Вы услышите сигнал о поступлении второго вызова.

В качестве альтернативы в режиме подключения двух телефонов Вы услышите оповещательный сигнал, если вызов поступает на другой (еще не активный) мобильный телефон.

- ▶ Выберите  Принять .
Входящий телефонный вызов активен.
Если к мультимедийной системе подключен только один мобильный телефон, то предыдущий вызов удерживается.
Если в режиме подключения двух телефонов во время разговора принять вызов на втором мобильном телефоне, то текущий вызов завершается.

или



- ▶ Выберите **Сообщение**.
Входящий вызов не принимается.
Вы ответите сообщением.

или

- ▶ Выберите  **Отклонить**.

 Функция и порядок действий зависят от Вашего оператора мобильной связи и мобильного телефона (см. руководство по эксплуатации от изготовителя).

ИСПОЛЬЗОВАНИЕ КОДА СТРАНЫ ДЛЯ МЕЖДУНАРОДНЫХ ТЕЛЕФОННЫХ ЗВОНКОВ

Мультимедийная система:



- ▶ Нажмите и удерживайте «0» до тех пор, пока в поле выбора не появится «+».
 - ▶ Введите цифры кода страны, кода региона и номера телефона.
 - ▶ Нажмите .
- Будет выполнен телефонный вызов.

Контакты

ИНФОРМАЦИЯ О МЕНЮ «КОНТАКТЫ»

Меню «Контакты» включает в себя все контакты из имеющихся источников данных, таких как, например, мобильный телефон или носитель данных.

В ЗАВИСИМОСТИ ОТ ИСТОЧНИКА ДАННЫХ ВЫ МОЖЕТЕ СОХРАНИТЬ/ЗАГРУЗИТЬ СЛЕДУЮЩЕЕ КОЛИЧЕСТВО КОНТАКТОВ:

- контакты, хранящиеся длительно: 3000 записей

- контакты, загруженные с мобильного телефона: 5000 записей для каждого мобильного телефона

ИЗ МЕНЮ «КОНТАКТЫ» МОЖНО ВЫПОЛНЯТЬ СЛЕДУЮЩИЕ ДЕЙСТВИЯ:

- Звонок по телефону, например, вызов контакта (→ стр. 765)
- Навигация (→ стр. 711)
- Создание сообщений (→ стр. 767)
- Другие опции (→ стр. 766)

Контакты мобильного телефона отображаются автоматически, если мобильный телефон подключен к мультимедийной системе (→ стр. 753).

КОНТАКТЫ ИЗ ИЗБРАННОГО МОБИЛЬНОГО ТЕЛЕФОНА

Если мобильный телефон поддерживает эту функцию, элементы избранного мобильного телефона автоматически загружаются и появляются в обзоре меню «Телефон».

ВЫЗОВ КОНТАКТА

Мультимедийная система:



ДЛЯ ПОИСКА КОНТАКТОВ ИМЕЮТСЯ СЛЕДУЮЩИЕ ВОЗМОЖНОСТИ:

- поиск по инициалам
 - поиск по имени
 - поиск по номеру телефона
- ▶ Введите символы в поле поиска.
 - ▶ Выберите контакт.





КОНТАКТ МОЖЕТ СОДЕРЖАТЬ СЛЕДУЮЩУЮ ПОДРОБНУЮ ИНФОРМАЦИЮ:

- номера телефонов
- адреса навигации
- веб-адрес
- адреса электронной почты
- отношение (если установлено)

ИЗМЕНЕНИЕ ФОРМАТА ИМЕН КОНТАКТОВ

Мультимедийная система:



- ▶ Выберите **Контакты**.
- ▶ Выберите **Формат имени**.
- ▶ Выберите опцию.

ОБЗОР ИМПОРТА КОНТАКТОВ

ИМПОРТ КОНТАКТОВ В МЕНЮ «КОНТАКТЫ»

Источник	Условия
 USB-устройство	USB-устройство подключено к USB-разъему.
Мобильный телефон	Мобильный телефон подключен к мультимедийной системе по Bluetooth*. Контакты доступны.

-  Учитывайте, что импортированные контакты сохраняются в автомобиле и доступны в любое время вне зависимости от подключенного мобильного телефона.

ИМПОРТ КОНТАКТОВ В МЕНЮ «КОНТАКТЫ»

Мультимедийная система:





- ▶ Выберите мобильный телефон **<Имя устройства>**, из которого необходимо импортировать контакты.
- ▶ Выберите опцию.

СОХРАНЕНИЕ КОНТАКТА МОБИЛЬНОГО ТЕЛЕФОНА

Мультимедийная система:



- ▶ В строке контакта мобильного телефона нажмите .
- ▶ Выберите .
- ▶ Выберите **Сохранить**.
- ▶ Выберите **Да**.
- ▶ Сохраненный в мультимедийной системе контакт будет отмечен символом MBUX.

ТЕЛЕФОННЫЙ ВЫЗОВ КОНТАКТА

Мультимедийная система:



- ▶ Выберите  **Искать контактные данные**.
- ▶ Введите символы в поле поиска.
- ▶ Выберите контакт.
- ▶ Выберите номер телефона.
- ▶ Выполняется телефонный вызов.





ВЫБОР ПРОЧИХ ОПЦИЙ В МЕНЮ КОНТАКТОВ

Мультимедийная система:



▶ В строке контакта выберите .

▶ Выберите .

▶ Выберите опцию.

УДАЛЕНИЕ КОНТАКТОВ

Условия

- Контакты сохранены в автомобиле.
- Для удаления отдельного контакта он был вручную импортирован в автомобиль.

Мультимедийная система:



УДАЛЕНИЕ ВСЕХ КОНТАКТОВ

▶ Выберите .

▶ Выберите [Контакты](#).

▶ Выберите [Удалить все контакты в MBUX](#).

▶ Выберите опцию.

УДАЛЕНИЕ ОДНОГО КОНТАКТА

▶ Выберите [Контакты](#).

▶ В строке контакта выберите .

▶ Выберите .

▶ Выберите [Удалить контакт](#).

▶ Выберите [Да](#).

СПИСОК ВЫЗОВОВ

ОБЗОР СПИСКА ВЫЗОВОВ

В зависимости от того, поддерживает Ваш мобильный телефон профиль Bluetooth® RPAR или нет, это может влиять на вид представления и функции списка вызовов.

ЕСЛИ ПРОФИЛЬ BLUETOOTH® RPAR ПОДДЕРЖИВАЕТСЯ, ТО ЭТО ВЛИЯЕТ НА СЛЕДУЮЩЕЕ:

- Списки вызовов мобильного телефона отображаются в мультимедийной системе.
- Возможно, что в ходе подключения мобильного телефона будет необходимо подтвердить подключение профиля Bluetooth® RPAR.

ЕСЛИ ПРОФИЛЬ BLUETOOTH® RPAR НЕ ПОДДЕРЖИВАЕТСЯ, ТО ЭТО ВЛИЯЕТ НА СЛЕДУЮЩЕЕ:

- Мультимедийная система самостоятельно создает список вызовов при совершении вызовов в автомобиле.
- Список вызовов не синхронизирован со списками вызовов в мобильном телефоне.

СОВЕРШЕНИЕ ТЕЛЕФОННОГО ВЫЗОВА ИЗ СПИСКА ВЫЗОВОВ

Мультимедийная система:



▶ Выберите  [Перечень звонков](#).

▶ Выберите запись.

Выполняется телефонный вызов.





ВЫБОР В СПИСКЕ ВЫЗОВОВ ДРУГИХ ОПЦИЙ

Мультимедийная система:

 >> Телефон

▶ Выберите  **Перечень звонков**.

▶ Для контактов из телефонной книги: выберите опции.
Открываются данные контакта.

▶ Для контактов, в которых отображается только номер (отсутствуют в адресной книге): выберите .

УДАЛЕНИЕ СПИСКА ВЫЗОВОВ

Мультимедийная система:

 >> Телефон >> Имя устройства >>  >> Приборы

▶ Выберите **Удалить перечень звонков**.

▶ Выберите **Да**.

 Эта функция доступна только в том случае, если Ваш мобильный телефон не поддерживает профиль Bluetooth® PVAR.

SMS-сообщения

ОБЗОР ФУНКЦИЙ СООБЩЕНИЙ

В меню «Сообщения» Вы можете получать SMS-сообщения, создавать и отправлять их с помощью голосового ассистента системы MBUX.

Если подключенный мобильный телефон поддерживает профиль Bluetooth® MAP, функциями сообщений можно пользоваться в мультимедийной системе.

Более подробную информацию о настройках и поддерживаемых функциях мобильных телефонов с Bluetooth® можно получить на авторизованной СТО Mercedes-Benz или по адресу: <https://www.mercedes-benz-mobile.com/>

Некоторые мобильные телефоны после подключения к мультимедийной системе требуют дополнительных настроек для включения функции передачи сообщений (см. руководство по эксплуатации от изготовителя).

НАСТРОЙКА ФУНКЦИИ ОТОБРАЖЕНИЯ СООБЩЕНИЙ

Мультимедийная система:

 >> Телефон >> Имя устройства >>  >> Приборы

▶ Выберите **Индикация сообщений**.

▶ Выберите **Вкл.** или **Выключено**.

ЧТЕНИЕ СООБЩЕНИЯ

Мультимедийная система:

 >> Телефон >> Имя устройства >> 

ИСПОЛЬЗОВАНИЕ ФУНКЦИИ ВОСПРОИЗВЕДЕНИЯ

Отображается список сообщений.

▶ Для воспроизведения выберите символ  в какой-либо переписке.
Воспроизводится текст сообщения.

СОЗДАНИЕ И ОТПРАВКА НОВОГО СООБЩЕНИЯ

Условия

- Наличие соединения с Интернетом.
- Как минимум, один мобильный телефон подсоединен с наличием приема.
- На мобильном телефоне должна быть активирована функция поддержки сообщений.

Мультимедийная система:

 >> Телефон >> Имя устройства >> 

▶ С помощью голосового ассистента системы MBUX произнесите голосовую команду **Отправить сообщение** и назовите необходимый контакт (→ стр. 628).



ДИКТОВКА ТЕКСТА

- ▶ Наговорите текст сообщения.
Выполняется голосовой диалог.

ОТВЕТ НА СООБЩЕНИЕ В ИСТОРИИ СООБЩЕНИЙ

Мультимедийная система:



Отображается список сообщений.

- ▶ Выберите  рядом с контактом.
Открывается история обмена сообщениями с контактом. С помощью голосового диалога Вы пошагово проводитесь по истории обмена.
- ▶ Наговорите текст сообщения.

ПЕРЕСЫЛКА СООБЩЕНИЯ

Мультимедийная система:



Отображается список сообщений.



- ▶ Произнесите голосовую команду Перешли сообщение.
Выполняется голосовой диалог.

ТЕЛЕФОННЫЙ ЗВОНОК ОТПРАВИТЕЛЮ СООБЩЕНИЯ

Мультимедийная система:



Отображается список сообщений.

- ▶ Выберите  рядом с контактом.
Открывается история обмена сообщениями с контактом.
- ▶ Выберите .
- ▶ Выберите [Позвонить](#).

ИСПОЛЬЗОВАНИЕ НОМЕРА ТЕЛЕФОНА, URL-АДРЕСА ИЛИ АДРЕСА ЭЛЕКТРОННОЙ ПОЧТЫ ИЗ SMS-СООБЩЕНИЯ

Условия

- Имеется Интернет-соединение для вызова URL-адреса.

Мультимедийная система:



Отображается список сообщений.

- ▶ Выберите  рядом с контактом.
Открывается история обмена сообщениями с контактом.
- ▶ Выберите номер телефона или URL-адрес в сообщении.
При выборе URL-адреса открывается веб-браузер.

ПРИ ВЫБОРЕ НОМЕРА ТЕЛЕФОНА ДОСТУПНЫ СЛЕДУЮЩИЕ ОПЦИИ:

- [Позвонить](#)
- [Новое сообщение](#)

или

- ▶ Если доступны служба «Офис в автомобиле» и функция электронной почты: выберите адрес электронной почты.
Открывается служба «Офис в автомобиле».

 Доступность службы «Офис в автомобиле» зависит от конкретной страны.

- ▶ Выберите опцию.





УДАЛЕНИЕ СООБЩЕНИЯ

Мультимедийная система:



Отображается список сообщений.

- ▶ Выберите контакт.
- ▶ Нажмите на сообщение и некоторое время удерживайте нажатым.
- ▶ **Удаление сообщения:** выберите **Удалить**.

Офис в автомобиле

ФУНКЦИИ СЛУЖБЫ «ОФИС В АВТОМОБИЛЕ»

С помощью службы «Офис в автомобиле» Вы можете подключить свои онлайн-сервисы к мультимедийной системе.

В РАСПОРЯЖЕНИИ ПОЛЬЗОВАТЕЛЯ ИМЕЮТСЯ СЛЕДУЮЩИЕ ФУНКЦИИ:

- Календарь
Отображение назначенных встреч и запуск действий, например, воспроизведение, звонок по телефону, навигация
- Электронная почта
Чтение электронных писем, воспроизведение и составление, ответ на письма, пересылка
- Задачи и телефонные звонки
Управление задачами и намеченными телефонными звонками
- Голосовой ввод
Создание встреч/напоминаний, а также задач

 В качестве альтернативы с помощью голосового ассистента системы MBUX или функции диктовки Вы можете наговаривать тексты.

Более подробная информация о голосовом ассистенте системы MBUX (→ стр. 629).

 На нулевом уровне отображаются уведомления или напоминания службы «Офис в автомобиле», например, дни рождения или номера телефонов, по которым нужно позвонить (→ стр. 641).

 Обратите внимание на то, что некоторые функции доступны только при остановленном автомобиле.

ВЫЗОВ СЛУЖБЫ «ОФИС В АВТОМОБИЛЕ»

Условия

- У вас есть учетная запись пользователя Mercedes me.
- Сервис «Офис в автомобиле» активирован в Вашей учетной записи пользователя Mercedes me.
- У Вас есть учетная запись пользователя онлайн-сервиса, например, в Office 365 или Gmail.
Это позволит согласовывать и подготавливать назначенные встречи, электронные письма и задачи.

Мультимедийная система:



- ▶ Выберите **In-Car Office**.
- ▶ Можно вызывать отдельные функции сервиса «Офис в автомобиле».

ПРИВЯЗКА УЧЕТНОЙ ЗАПИСИ ПОЛЬЗОВАТЕЛЯ

- ▶ Выберите нужный онлайн-сервис.
- ▶ Отсканируйте QR-код.



- ▶ Следуйте указаниям на устройстве.





ВЫБОР ФУНКЦИЙ КАЛЕНДАРЯ В СЛУЖБЕ «ОФИС В АВТОМОБИЛЕ»

Мультимедийная система:

 >> Приложения >> In-Car Office >> Календарь

- ▶ Выберите назначенную встречу.

НА ВЫБОР ДОСТУПНЫ СЛЕДУЮЩИЕ ФУНКЦИИ:

-  Зачитка
-  Позвонить
-  Вести к цел.
-  Удалить

- ▶ Выберите функцию.

- ❗ Если сохранена соответствующая информация о назначенной встрече, функции будут доступны.

ПРИМЕРЫ:

- Если для назначенной встречи сохранен номер телефона, будет доступна опция [Позвонить](#).
- Если в учетной записи в Интернете для назначенной встречи сохранен адрес для навигации, будет доступна опция [Вести к цел.](#)



ВЫБОР ФУНКЦИЙ РАЗДЕЛА «ЗАДАЧИ И ЗВОНКИ» В СЛУЖБЕ «ОФИС В АВТОМОБИЛЕ»

Мультимедийная система:

 >> Приложения >> In-Car Office >> Задачи и звонки

- ▶ Выберите функцию для работы с записью.



НА ВЫБОР ДОСТУПНЫ СЛЕДУЮЩИЕ ФУНКЦИИ:

- Воспроизведение 
- Телефонный вызов 

Для этой функции требуется телефонный номер.

- Отметка задачи как выполненной

При выполняющемся на настоящий момент редактировании запись с отметкой «выполнено» при снятии «галочки» может быть снова отмечена как открытая.

- Удаление 
- Отображение подробной информации 

ОТМЕТКА ЗАПИСИ В РАЗДЕЛЕ «ЗАДАЧИ И ЗВОНКИ» КАК ВЫПОЛНЕННОЙ

Мультимедийная система:

 >> Приложения >> In-Car Office >> Задачи и звонки

- ▶ Выберите [Задачи и звонки](#).

Появляется обзор.

- ▶ Выберите .

ЧТЕНИЕ ЭЛЕКТРОННЫХ ПИСЕМ И УПРАВЛЕНИЕ ИМИ





Мультимедийная система:

 >> Приложения >> In-Car Office >> Электрон.почта

- ▶ Выберите электронное письмо.

Электронное письмо открывается.

ДОСТУПНЫ СЛЕДУЮЩИЕ ФУНКЦИИ:

-  Зачитывание электронного письма
-  Ответ на электронное письмо (→ стр. 771)
-  Перешли электронное письмо (→ стр. 771)
-  Удаление электронного письма



СОСТАВЛЕНИЕ НОВОГО ЭЛЕКТРОННОГО ПИСЬМА

Мультимедийная система:

 >> Приложения >> In-Car Office >> Электрон.почта

▶ Выберите  [Создать электронное письмо](#).

▶ Выберите .

▶ Введите адрес электронной почты с клавиатуры.

или

▶ Выберите адрес электронной почты из контактов.

 Можно использовать контакты из меню «Контакты» или из привязанных онлайн-сервисов, например, Office 365 или Gmail. Дополнительная информация о меню «Контакты» (→ стр. 764).

 Учтите, что написание сообщений электронной почты возможно только при остановленном автомобиле.

▶ В соответствующих полях введите с клавиатуры тему и текст электронного письма.

▶ Выберите [Отправить](#).

ОТВЕТ НА ЭЛЕКТРОННОЕ ПИСЬМО

Мультимедийная система:

 >> Приложения >> In-Car Office >> Электрон.почта

▶ Выберите электронное письмо.

▶ Выберите [Ответить](#).

▶ В соответствующем поле введите с клавиатуры текст электронного письма.

▶ Выберите [Отправить](#).

 Учтите, что написание сообщений электронной почты возможно только при остановленном автомобиле.

ПЕРЕСЫЛКА ЭЛЕКТРОННОГО ПИСЬМА

Мультимедийная система:

 >> Приложения >> In-Car Office >> Электрон.почта

▶ Выберите электронное письмо.

▶ Выберите [Переслать](#).

▶ **Пересылка с вложением:** выберите [Переслать с приложением](#).

 Можно использовать контакты из меню «Контакты» или из привязанных онлайн-сервисов, например, Office 365 или Gmail. Дополнительная информация о меню «Контакты» (→ стр. 764).

 Пересылка с вложением возможна только при наличии вложения.

▶ **Пересылка без вложения:** выберите [Переслать без приложения](#).

▶ В соответствующем поле введите с клавиатуры текст электронного письма.

▶ Выберите [Отправить](#).





ПОЛЬЗОВАНИЕ СЛУЖБОЙ «ОФИС В АВТОМОБИЛЕ» С ПОМОЩЬЮ ГОЛОСОВОГО АССИСТЕНТА СИСТЕМЫ MBUX И ФУНКЦИИ ДИКТОВКИ

Мультимедийная система:





 Приложения
  In-Car Office
  Электрон.почта

ПОЛЬЗОВАНИЕ СЛУЖБОЙ «ОФИС В АВТОМОБИЛЕ» С ПОМОЩЬЮ ФУНКЦИИ ДИКТОВКИ

Функция диктовки позволяет наговаривать тексты, например, тему сообщения или текст электронного письма, вместо набора текстов с клавиатуры.

i Функция диктовки доступна не везде и не без ограничений. При первом включении функции может потребоваться согласие с условиями использования Mercedes me connect в Вашей учетной записи пользователя Mercedes me.

Ниже в качестве примера показано, как можно наговаривать тему и текст электронного письма.

- ▶ Выберите  [Создать электронное письмо](#).
- ▶ Добавьте получателя нажатием .
- ▶ Выберите .
- ▶ Запускается функция диктовки.
- ▶ Продиктуйте тему и текст электронного письма.
После обработки голосового ввода продиктованный материал отображается в виде текста.
- ▶ Выберите [Отправить](#).

ПОЛЬЗОВАНИЕ СЛУЖБОЙ «ОФИС В АВТОМОБИЛЕ» С ПОМОЩЬЮ ГОЛОСОВОГО АССИСТЕНТА СИСТЕМЫ MBUX

С помощью системы голосового управления голосового ассистента системы MBUX можно пользоваться различными функциями службы «Офис в автомобиле» и наговаривать тексты.

i Более подробная информация о пользовании голосовым ассистентом системы MBUX (→ стр. 628).

Ниже в качестве примера приведены некоторые голосовые команды, которые можно использовать для работы со службой «Офис в автомобиле».

- ▶ **Написание нового электронного письма:** произнесите голосовую команду «Напиши электронное письмо Петеру Мюллеру».
Продолжается диалог.
- ▶ **Ответ на электронное письмо:** произнесите голосовую команду «Ответь на электронное письмо».
Продолжается диалог.
- ▶ **Пересылка электронного письма:** произнесите голосовую команду «Перешли электронное письмо».
Наговорите текст электронного письма.
- ▶ **Отображение задач:** произнесите голосовую команду «Покажи мои задачи».
Отображается(-ются) задача(-и).
- ▶ **Создание записи в календаре:** произнесите голосовую команду «Создай запись в календаре на завтра на 9 утра».
Продолжается диалог.







Apple CarPlay®

ОБЗОР СИСТЕМЫ APPLE CARPLAY®

ВНИМАНИЕ



Опасность отвлечения внимания из-за информационных систем и устройств связи

Пользование интегрированными в автомобиль информационными системами и устройствами связи во время движения может отвлекать Вас от дорожной ситуации. Кроме того, Вы можете потерять контроль над автомобилем.

-  Пользуйтесь этими устройствами только в том случае, если это позволяет дорожная ситуация.
-  Если это невозможно, остановитесь в соответствии с ПДД и выполните ввод данных в остановленном автомобиле.

При пользовании мультимедийной системой соблюдайте законодательные нормы страны, в которой Вы в данный момент находитесь.

С помощью системы Apple CarPlay® можно пользоваться функциями iPhone® через мультимедийную систему. Управление осуществляется с помощью сенсорного экрана, сенсорного управления или системы голосового управления Siri®. Система голосового управления включается при продолжительном нажатии на клавишу  на многофункциональном рулевом колесе.

-  Для продолжения пользования мультимедийной системой с помощью голосового ассистента системы MBUX коротко нажмите на клавишу  на многофункциональном рулевом колесе (→ стр. 628).

Только одно устройство iPhone® может быть подключено к мультимедийной системе с помощью Apple CarPlay®.

Даже в режиме подключения двух телефонов при использовании системы Apple CarPlay® к мультимедийной системе через Bluetooth® может быть подключен только один дополнительный мобильный телефон.

Поскольку доступ к iPhone® при активной сессии Apple CarPlay® через MBUX ограничен, то не все функции системы MBUX (в т.ч. выбор контакта из адресной книги) доступны на подключенном устройстве в полном объеме. В этом случае используйте приложение Apple CarPlay®.

Полная функциональность системы Apple CarPlay® возможна только при наличии соединения с Интернетом.

Доступность системы Apple CarPlay® может варьироваться в зависимости от страны.

Ответственность за приложение, связанные с ним сервисы и контент несет соответствующий поставщик услуг.

Apple CarPlay® является зарегистрированным товарным знаком компании Apple Inc.

По следующей ссылке можно посмотреть анимационный ролик на эту тему:

ИНФОРМАЦИЯ О СИСТЕМЕ APPLE CARPLAY®

Символ Apple CarPlay® в статусной строке переключается на последнюю активную индикацию в системе Apple CarPlay®.

Если на мобильном телефоне будет запущена функция ведения к цели, когда в мультимедийной системе уже активирована функция ведения к цели, последняя будет отключена.

ПОДКЛЮЧЕНИЕ IPHONE® ЧЕРЕЗ APPLE CARPLAY® (С ПОМОЩЬЮ КАБЕЛЯ)

Условия

- На Вашем устройстве используется последняя версия операционной системы (см. руководство по эксплуатации от изготовителя).





i Из соображений безопасности первый запуск системы Apple CarPlay® в мультимедийной системе должен производиться при остановленном автомобиле и при приведенном в действие стояночном тормозе.

▶ Подключите iPhone® с помощью подходящего кабеля к USB-разъему мультимедийной системы (→ стр. 809).

При первом подключении приложения появляется сообщение с Положениями о защите персональных данных.

▶ Если необходимо запустить приложение, выберите **Принять и начать**.

или

▶ Откройте диспетчер устройств (→ стр. 754).

▶ Запустите систему Apple CarPlay® нажатием соответствующего символа рядом с именем устройства.

i При определенных условиях здесь также появится сообщение с Положениями о защите персональных данных.

▶ При необходимости подтвердите использование системы Apple CarPlay® на своем устройстве iPhone®.

ВЫХОД ИЗ СИСТЕМЫ APPLE CARPLAY®

▶ Выберите .

или

▶ Нажмите клавишу  на мультифункциональном рулевом колесе (мультимедийная система MBUX).

i Если система Apple CarPlay® перед последним отключением не отображалась в оперативном режиме, то при следующем подключении приложение запускается в фоновом режиме. Систему Apple CarPlay® можно вызвать нажатием символа Apple CarPlay® в статусной строке.

ПОДКЛЮЧЕНИЕ IPHONE® ЧЕРЕЗ APPLE CARPLAY® (БЕСПРОВОДНОЕ СОЕДИНЕНИЕ)

Условия

- На мобильном устройстве установлена последняя версия операционной системы (см. руководство по эксплуатации от изготовителя).
- На устройстве включена функция Bluetooth® (см. руководство по эксплуатации от изготовителя).
- Устройство «видят» другие устройства.

i Из соображений безопасности первый запуск системы Apple CarPlay® в мультимедийной системе должен производиться при остановленном автомобиле и задействованном стояночном тормозе.

Мультимедийная система:

  **Телефон**  **Приборы**

▶ Подключение мобильного телефона через Bluetooth® (→ стр. 753).

При первом подключении приложения появляется сообщение с положениями о защите персональных данных.

▶ Если необходимо запустить приложение, выберите **OK и запус. Apple CarPlay**.

▶ При необходимости подтвердите использование системы Apple CarPlay® на своем iPhone®.



❗ В списке устройств можно в любое время переключаться между соединением через Bluetooth® или через Apple CarPlay® (беспроводное).

❗ Если уже установлено Bluetooth®-соединение с мобильным телефоном, то для пользования системой Apple CarPlay® в диспетчере устройств можно подключить дополнительное устройство iPhone® через Bluetooth®.

ВЫХОД ИЗ СИСТЕМЫ APPLE CARPLAY®

▶ Выберите .

или

▶ Нажмите кнопку  на сенсорном управлении (мультимедийная система MBUX).

❗ Если система Apple CarPlay® перед разъединением не отображалась на переднем плане, то при следующем подключении приложение запускается в фоновом режиме. Систему Apple CarPlay® можно вызвать нажатием символа Apple CarPlay® в статусной строке.

ВЫЗОВ НАСТРОЕК ЗВУЧАНИЯ СИСТЕМЫ APPLE CARPLAY®

Мультимедийная система:

   **Установки**  **Система**  **Аудио**

▶ Выберите настройки звучания.

ЗАВЕРШЕНИЕ РАБОТЫ СИСТЕМЫ APPLE CARPLAY®

▶ В диспетчере устройств (телефон, носители данных) выберите символ Apple CarPlay®, находящийся рядом с именем устройства iPhone®.

❗ Если необходимо перезапустить систему Apple CarPlay®, выберите символ Apple CarPlay® в диспетчере устройств в приложениях «Телефон» или «Носитель данных».

❗ Если Apple CarPlay® перед последним разъединением не отображалось в оперативном режиме, при следующем автоматическом запуске приложение запускается в фоновом режиме. Apple CarPlay® можно вызвать нажатием соответствующего символа в статусной строке.

Система Android Auto

ОБЗОР СИСТЕМЫ ANDROID AUTO



ВНИМАНИЕ

Опасность отвлечения внимания из-за информационных систем и устройств связи

Пользование интегрированными в автомобиль информационными системами и устройствами связи во время движения может отвлекать Вас от дорожной ситуации. Кроме того, Вы можете потерять контроль над автомобилем.



▶ Пользуйтесь этими устройствами только в том случае, если это позволяет дорожная ситуация.





▶ Если это невозможно, остановитесь в соответствии с ПДД и выполните ввод данных в остановленном автомобиле.

При пользовании мультимедийной системой соблюдайте законодательные нормы страны, в которой Вы в данный момент находитесь.





Система Android Auto позволяет пользоваться функциями мобильных телефонов на базе Android через мультимедийную систему. Управление осуществляется с помощью сенсорного экрана, сенсорного управления или системы голосового управления. Вы можете запустить голосовое управление продолжительным нажатием клавиши  на многофункциональном рулевом колесе.

 Для продолжения пользования мультимедийной системой с помощью голосового ассистента системы MBUX коротко нажмите на клавишу  на многофункциональном рулевом колесе (→ стр. 628).

С помощью системы Android Auto к мультимедийной системе может быть подключен только один мобильный телефон.

Даже в режиме подключения двух телефонов с помощью системы Android Auto только один дополнительный мобильный телефон может быть подключен через Bluetooth® к мультимедийной системе.

Полная функциональность системы Android Auto возможна только при наличии соединения с Интернетом.

Доступность системы Android Auto и приложений Android Auto может варьироваться в зависимости от страны.

Ответственность за приложение, связанные с ним сервисы и контент несет соответствующий поставщик услуг.

По следующей ссылке можно посмотреть анимационный ролик на эту тему:

ИНФОРМАЦИЯ О СИСТЕМЕ ANDROID AUTO

Нажатие символа Android Auto в статусной строке позволит переключиться на последнюю активную индикацию в системе Android Auto.

Если на мобильном телефоне будет запущена функция ведения к цели, когда в мультимедийной системе уже активирована функция ведения к цели, последняя будет отключена.

ПОДКЛЮЧЕНИЕ МОБИЛЬНОГО ТЕЛЕФОНА ЧЕРЕЗ ANDROID AUTO (С ПОМОЩЬЮ КАБЕЛЯ)

Условия

- Мобильный телефон поддерживает систему Android Auto начиная с версии Android 5.0.
- В мобильном телефоне установлена последняя версия приложения Android Auto.
- Для использования функций телефона мобильный телефон подключен к мультимедийной системе по Bluetooth® (→ стр. 753).

Если до этого соединение отсутствовало, то оно устанавливается при использовании мобильного телефона через систему Android Auto.

 По соображениям безопасности первый запуск приложения Android Auto в мультимедийной системе должен производиться при остановленном автомобиле и при приведенном в действие стояночном тормозе.

▶ Подключите мобильный телефон с помощью подходящего кабеля к USB-разъему мультимедийной системы (→ стр. 809).

При первом подключении приложения появляется сообщение с Положениями о защите персональных данных.

▶ Если необходимо запустить приложение, выберите [Принять и начать](#).

или

▶ Откройте диспетчер устройств (→ стр. 754).

▶ Запустите приложение Android Auto нажатием соответствующего символа рядом с именем устройства.

ВЫХОД ИЗ СИСТЕМЫ ANDROID AUTO

▶ Выберите .





или

- ▶ Нажмите  на сенсорном управлении (мультимедийная система MBUX).

- ⓘ Если приложение Android Auto перед последним отключением не отображалось в оперативном режиме, то при следующем подключении оно запускается в фоновом режиме. Вы можете вызвать систему Android Auto, нажав символ Android Auto в статусной строке.

ПОДКЛЮЧЕНИЕ МОБИЛЬНОГО ТЕЛЕФОНА ЧЕРЕЗ ANDROID AUTO (БЕСПРОВОДНОЕ СОЕДИНЕНИЕ)

Условия

- Используется актуальная версия операционной системы Вашего устройства (см. инструкцию по эксплуатации от изготовителя).
- Устройство поддерживает функцию Android Auto (беспроводное соединение).
- На устройстве включена функция Bluetooth® (см. руководство по эксплуатации от изготовителя).
- Устройство «видят» другие устройства.
- Функция Bluetooth® в мультимедийной системе включена (→ стр. 681)

- ⓘ По соображениям безопасности первый запуск приложения Android Auto в мультимедийной системе должен производиться при остановленном автомобиле и задействованном стояночном тормозе.

- ⓘ Приложение Android Auto (беспроводное соединение) доступно не во всех странах.

Мультимедийная система:



- ▶ Подключение мобильного телефона через Bluetooth® (→ стр. 753).

- ⓘ В зависимости от конфигурации устройства после подключения мобильного телефона по Bluetooth® на центральном дисплее может появиться запрос о необходимости запуска системы Android Auto. В этом случае на запрос нужно ответить **Да**.

- ▶ Выберите **Запустить Android Auto**.
При первом подключении приложения появляется сообщение с положениями о защите персональных данных.
- ▶ Выберите **Принять и начать**.

- ⓘ В списке устройств можно в любое время переключаться между соединениями Bluetooth® и Android Auto (беспроводное).

- ⓘ Если у Вас уже есть телефон с соединением через Bluetooth®, то для использования Android Auto Вы можете при помощи диспетчера устройств присоединить через Bluetooth® еще один мобильный телефон.

ВЫХОД ИЗ СИСТЕМЫ ANDROID AUTO

- ▶ Выберите .

или

- ▶ Нажмите кнопку  на сенсорном управлении (мультимедийная система MBUX).





❗ Если приложение Android Auto перед разъединением не отображалось на переднем плане, то при следующем подключении оно запускается в фоновом режиме. Вы можете вызвать систему Android Auto, нажав символ Android Auto в статусной строке.

ВЫЗОВ НАСТРОЕК ЗВУЧАНИЯ СИСТЕМЫ ANDROID AUTO

Мультимедийная система:



▶ Выберите настройки звучания.

ЗАВЕРШЕНИЕ РАБОТЫ СИСТЕМЫ ANDROID AUTO

▶ Выберите в диспетчере устройств (телефон, носители данных) символ Android Auto, находящийся рядом с именем устройства мобильного телефона.

❗ Если необходимо перезапустить систему Android Auto, то выберите символ Android Auto в диспетчере устройств.

❗ Если система Android Auto перед последним разъединением не отображалась в оперативном режиме, то при следующем автоматическом запуске приложение запускается в фоновом режиме. Вы можете вызвать систему Android Auto, нажав символ Android Auto в статусной строке.

Данные автомобиля, передаваемые при использовании систем Android Auto и Apple CarPlay®

ОБЗОР ПЕРЕДАВАЕМЫХ ДАННЫХ АВТОМОБИЛЯ

При использовании функции «Интеграция смартфона» определенные данные автомобиля передаются на мобильный телефон. Это позволяет оптимально использовать выбранные сервисы мобильного телефона. Доступ к данным автомобиля с возможностью изменения не предоставляется.

ПЕРЕДАЮТСЯ СЛЕДУЮЩИЕ СВЕДЕНИЯ О СИСТЕМЕ:

- Версия программного обеспечения мультимедийной системы
- Идентификатор системы (анонимизированный)

Передача этих данных производится для оптимизации связи между автомобилем и мобильным телефоном.

Для этого, а также для привязки нескольких автомобилей к мобильному телефону случайным образом генерируется идентификационный код автомобиля.

Он не связан с идентификационным номером автомобиля (VIN) и удаляется при возврате мультимедийной системы к заводским настройкам (→ стр. 688).

ПЕРЕДАЮТСЯ СЛЕДУЮЩИЕ ДАННЫЕ О СОСТОЯНИИ АВТОМОБИЛЯ:

- Включенное положение АКП
- Распознавание парковки, остановки, качения и движения
- Дневной/ночной режим дисплея водителя
- Тип привода

Передача этих данных производится для отображения информации в соответствии с дорожной ситуацией.





ПЕРЕДАЮТСЯ СЛЕДУЮЩИЕ ДАННЫЕ О МЕСТОПОЛОЖЕНИИ АВТОМОБИЛЯ:

- Координаты
- Скорость
- Направление по компасу
- Направление ускорения

Эти данные используются мобильным телефоном для повышения точности навигации (например, для продолжения движения в тоннеле).

Вызовы Mercedes me

СОВЕРШЕНИЕ ВЫЗОВОВ С ПОМОЩЬЮ ПОТОЛОЧНОЙ БЛОК-ПАНЕЛИ УПРАВЛЕНИЯ

-  Телефонные вызовы Mercedes me возможны не во всех странах. Информацию о доступности этих функций в своей стране можно получить на авторизованной СТОА Mercedes-Benz.

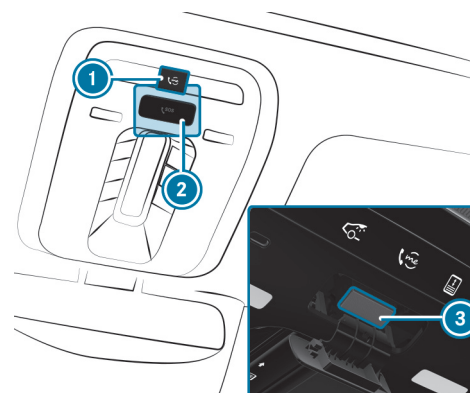



- ① Клавиша me для вызова сервисной или информационной службы
- ② Крышка клавиши SOS
- ③ Клавиша SOS (система экстренного вызова)

Совершение телефонного вызова Mercedes me

- ▶ Нажмите на клавишу me .

ПЕРЕДАЧА СИГНАЛА ЭКСТРЕННОГО ВЫЗОВА

- ▶ Для открытия крышки клавиши SOS кратковременно нажмите .
- ▶ Нажмите на клавишу SOS  и удерживайте ее нажатой не менее одной секунды.

Передать сигнал экстренного вызова можно даже при активном вызове Mercedes me. Он имеет приоритет над всеми остальными активными вызовами.

ИНФОРМАЦИЯ О ВЫЗОВЕ MERCEDES ME С ПОМОЩЬЮ КЛАВИШИ ME

Совершен вызов в центр обслуживания клиентов Mercedes-Benz с помощью клавиши me на потолочной блок-панели управления или с помощью мультимедийной системы (→ стр. 779).





ИСПОЛЬЗУЯ ГОЛОСОВОЙ ДИАЛОГ, ВЫ МОЖЕТЕ ОБРАТИТЬСЯ В НУЖНЫЙ СЕРВИС:

- Помощь при аварии и помощь на дорогах
- Центр обслуживания клиентов Mercedes-Benz для получения общей информации, связанной с автомобилем

КРОМЕ ТОГО, ВЫ ПОЛУЧАЕТЕ ИНФОРМАЦИЮ ПО СЛЕДУЮЩИМ ТЕМАМ:

- Активация сервиса Mercedes me connect
- Управление автомобилем
- Ближайшая авторизованная СТОА Mercedes-Benz
- Прочие услуги и сервисы Mercedes-Benz

Во время соединения с центром обслуживания клиентов Mercedes-Benz производится передача данных (→ стр. 782).

ВЫЗОВ ЦЕНТРА ОБСЛУЖИВАНИЯ КЛИЕНТОВ MERCEDES-BENZ С ПОМОЩЬЮ МУЛЬТИМЕДИЙНОЙ СИСТЕМЫ

Условия

- Имеется доступ к сети GSM.
- В соответствующем регионе партнером по договору обеспечено покрытие сетью GSM.
- Для автоматической передачи данных автомобиля его двигатель должен быть включен.

Мультимедийная система:



▶ Позвоните в [Mercedes me connect](#).

С Вашего согласия мультимедийная система передает необходимые данные автомобиля. Передача данных отображается на дисплее.

Потом Вы можете выбрать сервис и будете соединены с сотрудником центра обслуживания клиентов Mercedes-Benz.

ВЫЗОВ ЦЕНТРА ОБСЛУЖИВАНИЯ КЛИЕНТОВ MERCEDES-BENZ ПОСЛЕ АВТОМАТИЧЕСКОГО РАСПОЗНАВАНИЯ АВАРИИ ИЛИ ПОЛОМКИ

Условия

- Автомобиль распознал факт аварии или поломки (→ стр. 476).
- Автомобиль остановлен.
- Включена аварийная световая сигнализация.

 Эта функция доступна не во всех странах.

Автомобиль может распознать факт аварии или поломки в ограниченных условиях.

УСЛОВИЯ ДЛЯ РАСПОЗНАВАНИЯ ЗАДЕВАНИЙ В РАМКАХ СЕРВИСА «ПОМОЩЬ ПРИ АВАРИИ»:

- Автомобиль оснащен противовзломно-противоугонной системой (код 551).
- Автомобиль оснащен системой охраны салона (код 882).
- Автомобиль оснащен пакетом противоугонных систем (код P54).
- Сервис «Распознавание задеваний с уведомлением о взломе» активирован на портале Mercedes me connect.

Если при включенной защите от буксировки заблокированный автомобиль распознает наезд, то при включении автомобиля появится сообщение в мультимедийной системе.

В сообщении будет предоставлена информация о потенциально задетой зоне автомобиля и о силе удара.

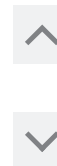



При распознавании аварий или поломок экстренный помощник выводит на дисплей мультимедийной системы указания по технике безопасности. Процесс может длиться несколько секунд.

- ❗ Доступность сервиса распознавания задеваний зависит от автомобиля.

После закрытия индикации экстренного помощника в мультимедийной системе появится запрос с предложением помощи от Центра обслуживания клиентов Mercedes-Benz.

- ▶ Выберите **Позвонить**.
 - Данные автомобиля автоматически передаются после вашего согласия или при активированной службе Mercedes me connect «Помощь при аварии и поломке» (→ стр. 784).
 - Центр обслуживания клиентов Mercedes-Benz примет ваш звонок и организует помощь при поломке и аварии.

За данные услуги может взиматься отдельная плата.

- ❗ В зависимости от тяжести аварии, может сработать функция автоматического экстренного вызова. Он имеет приоритет над всеми остальными активными вызовами (→ стр. 790).

- ❗ Кроме того, при активном сервисе Mercedes me connect «Теледиагностика» в случае поломки через некоторое время может появиться похожий запрос. Если вы уже связались с Центром обслуживания клиентов Mercedes-Benz или получили помощь, то можно проигнорировать или отклонить данный запрос.

- ❗ Если на запрос Центра обслуживания клиентов Mercedes-Benz с предложением помощи вы ответите **Позвонить позже**, то сообщение скрывается и снова появляется через некоторое время. Запрос, отправленный сервисом Mercedes me connect «Теледиагностика», можно подтвердить или отклонить. После отклонения он больше не отображается.

СОГЛАСОВАНИЕ СРОКА ПРОВЕДЕНИЯ ТО ПРИ ВЫЗОВЕ MERCEDES ME

При активировании сервиса «Управление техобслуживанием» производится автоматическая передача важных данных автомобиля в центр обслуживания клиентов Mercedes-Benz. Благодаря этому Вы будете получать индивидуальные рекомендации по техническому обслуживанию своего автомобиля.

Независимо от того, согласились ли Вы на пользование сервисом «Управление техобслуживанием», мультимедийная система через определенный промежуток времени напомнит Вам о необходимости проведения обязательного сервисного обслуживания. Появляется запрос о согласовании срока проведения ТО.

- ▶ **Согласование срока проведения ТО:** выберите **Позвонить**.

С Вашего согласия будут переданы данные автомобиля, а центр обслуживания клиентов Mercedes-Benz примет Ваши пожелания относительно даты проведения ТО. Затем эта информация будет передана в выбранный Вами сервисный центр.

Его представители свяжутся с Вами для подтверждения назначенного срока проведения ТО и при необходимости для обсуждения деталей.

- ❗ Если после появления сообщения о необходимости проведения техобслуживания Вы выберете **Позвонить позже**, сообщение закроется и позднее отобразится снова.





СОГЛАСИЕ НА ПЕРЕДАЧУ ДАННЫХ ПРИ ВЫЗОВЕ MERCEDES ME

Условия

- Имеется активный вызов Mercedes me через мультимедийную систему или с помощью клавиши me на потолочной блок-панели управления (→ стр. 779).

i Запрос на подтверждение передачи данных появляется не во всех странах.

Если сервис «Помощь при аварии и помощь на дорогах» не активирован на портале Mercedes me, то появляется сообщение: [Передать данные об автомобиле и его местоположении в Центр обслуживания клиентов Mercedes-Benz, чтобы обеспечить лучшую обработку Вашего запроса?](#)

i Точная формулировка может отличаться в зависимости от установленной мультимедийной системы.

▶ Выберите **Да**.

- Необходимые данные автомобиля будут переданы автоматически (→ стр. 782).

или

▶ Выберите **Нет** и подтвердите.

- Передаются только данные для управления вызовом (→ стр. 782).

Дополнительная информация о Mercedes me: <https://www.mercedes.me>

ДАнные, ПЕРЕДАВАЕМЫЕ ПРИ ВЫЗОВЕ MERCEDES ME

При совершении вызова через Mercedes me в сервисную службу передаются данные для предоставления необходимой консультации и обеспечения безупречного сервисного обслуживания.

ДЛЯ ПЕРЕДАЧИ ДАННЫХ ДОЛЖНЫ БЫТЬ ВЫПОЛНЕНЫ СЛЕДУЮЩИЕ УСЛОВИЯ:

- Двигатель автомобиля включен.
- Необходимая технология передачи данных поддерживается оператором сети мобильной связи.
- Обеспечено удовлетворительное качество мобильной связи.

ПОЭТАПНАЯ ПЕРЕДАЧА ДАННЫХ ЗАВИСИТ ОТ СЛЕДУЮЩИХ ФАКТОРОВ:

- Причина вызова
- Имеющаяся технология передачи данных с использованием мобильной связи
- Активированные сервисы Mercedes me connect
- Сервис, выбранный в системе голосового диалога

i Запрос о согласии на передачу данных производится только в том случае, если соответствующий сервис Mercedes me connect не был активирован.

i Объем передаваемых данных зависит от типа и комплектации автомобиля. По техническим причинам не все данные доступны в любое время.





ПЕРЕДАЧА ДАННЫХ ПРИ НЕАКТИВИРОВАННЫХ СЕРВИСАХ MERCEDES ME CONNECT

ЕСЛИ СЕРВИСЫ MERCEDES ME CONNECT НЕ АКТИВИРОВАНЫ И ПОДТВЕРЖДЕН ЗАПРОС О ЗАЩИТЕ ПЕРСОНАЛЬНЫХ ДАННЫХ, ТО ПЕРЕДАЕТСЯ СЛЕДУЮЩАЯ ИНФОРМАЦИЯ:

- Идентификационный номер автомобиля
- Время вызова
- Причина вызова
- Подтверждение запроса о защите персональных данных
- Условное обозначение страны, в которой находится автомобиль
- Язык, установленный в мультимедийной системе
- Номер для вызова встроенной в автомобиль коммуникационной платформы

ЕСЛИ ПОСЛЕ НАПОМИНАНИЯ О НЕОБХОДИМОСТИ ПРОВЕДЕНИЯ ТЕХОБСЛУЖИВАНИЯ БЫЛ СДЕЛАН ВЫЗОВ ДЛЯ СОГЛАСОВАНИЯ СРОКА ПРОВЕДЕНИЯ ТО, ТО ДОПОЛНИТЕЛЬНО ПЕРЕДАЮТСЯ СЛЕДУЮЩИЕ ДАННЫЕ:

- Данные о текущем пробеге и техническом обслуживании

ПРИ СОВЕРШЕНИИ ВЫЗОВА С ПОМОЩЬЮ МУЛЬТИМЕДИЙНОЙ СИСТЕМЫ ПОСЛЕ АВТОМАТИЧЕСКОГО РАСПОЗНАВАНИЯ АВАРИИ ИЛИ ПОЛОМКИ ДОПОЛНИТЕЛЬНО ПЕРЕДАЮТСЯ СЛЕДУЮЩИЕ ДАННЫЕ:

- Данные о текущем пробеге и техническом обслуживании
- Местоположение автомобиля в данный момент

ЕСЛИ С ПОМОЩЬЮ СИСТЕМЫ ГОЛОСОВОГО ДИАЛОГА БЫЛ ВЫБРАН СЕРВИС «ПОМОЩЬ ПРИ АВАРИИ И ПОМОЩЬ НА ДОРОГАХ», А СЕРВИС НЕ АКТИВИРОВАН, НО ПРИ ЭТОМ БЫЛ ПОДТВЕРЖДЕН ЗАПРОС О ЗАЩИТЕ ПЕРСОНАЛЬНЫХ ДАННЫХ, ТО ЦЕНТР ОБСЛУЖИВАНИЯ КЛИЕНТОВ MERCEDES-BENZ МОЖЕТ ДОПОЛНИТЕЛЬНО ЗАПРОСИТЬ СЛЕДУЮЩИЕ ДАННЫЕ АВТОМОБИЛЯ:

- Местоположение автомобиля в данный момент

ЕСЛИ ЗАПРОС О ЗАЩИТЕ ПЕРСОНАЛЬНЫХ ДАННЫХ БЫЛ ОТКЛОНЕН, ТО ДЛЯ ПРЕДОСТАВЛЕНИЯ НЕОБХОДИМОЙ КОНСУЛЬТАЦИИ И СЕРВИСНОГО ОБСЛУЖИВАНИЯ ПЕРЕДАЮТСЯ СЛЕДУЮЩИЕ ДАННЫЕ:

- Идентификационный номер автомобиля
- Время вызова
- Причина вызова
- Отклонение запроса о защите персональных данных
- Условное обозначение страны, в которой находится автомобиль
- Язык, установленный в мультимедийной системе
- Номер для вызова встроенной в автомобиль коммуникационной платформы

ПЕРЕДАЧА ДАННЫХ ПРИ АКТИВИРОВАННЫХ СЕРВИСАХ MERCEDES ME CONNECT

Только на втором этапе и только при активации соответствующих сервисов передаются дополнительные данные в зависимости от конкретного случая, чтобы обеспечить оптимальное сервисное обслуживание.

Обзор передаваемых данных представлен в положениях о защите персональных данных для сервисов Mercedes me connect. Вы можете найти их в своей учетной записи пользователя Mercedes me.

ОБРАБОТКА ДАННЫХ

Данные, передаваемые во время вызова, удаляются из систем передачи после его завершения, если они не используются для других активированных сервисов Mercedes me connect.





Данные, относящиеся к конкретному случаю, обрабатываются в Центре обслуживания клиентов Mercedes-Benz, сохраняются там и при необходимости передаются партнеру по сервисному обслуживанию, уполномоченному Центром обслуживания клиентов Mercedes-Benz. Учитывайте указания по защите персональных данных, приведенные на Интернет-странице Mercedes me <https://www.mercedes.me> или в голосовом сообщении непосредственно после установки соединения с Центром обслуживания клиентов Mercedes-Benz.

 Голосовое сообщение доступно не во всех странах.

Mercedes me connect

ИНФОРМАЦИЯ О MERCEDES ME CONNECT

 Mercedes me connect или отдельные сервисы Mercedes me connect доступны не во всех странах. Информацию о доступности этих функций в своей стране можно получить на авторизованной СТОА Mercedes-Benz.

Mercedes me connect включает в себя множество сервисов.

С ПОМОЩЬЮ МУЛЬТИМЕДИЙНОЙ СИСТЕМЫ И ПОТОЛОЧНОЙ БЛОК-ПАНЕЛИ УПРАВЛЕНИЯ ВЫ МОЖЕТЕ ПОЛЬЗОВАТЬСЯ, НАПРИМЕР, СЛЕДУЮЩИМИ СЕРВИСАМИ:

- Служба помощи при аварии и помощь на дорогах (кнопка me или индикация в мультимедийной системе в зависимости от ситуации)
- Система экстренного вызова Mercedes-Benz (функция автоматического экстренного вызова и кнопка SOS)

Помощь при аварии и помощь на дорогах Mercedes me connect и центр приема экстренных вызовов Mercedes-Benz круглосуточно находятся в Вашем распоряжении.

Кнопки me и SOS находятся на потолочной блок-панели управления автомобиля (→ стр. 779).

Вы можете позвонить в центр обслуживания клиентов Mercedes-Benz также с помощью мультимедийной системы (→ стр. 780).

Обратите внимание, что Mercedes me connect является сервисом Mercedes-Benz. В экстренных случаях обращайтесь за помощью сначала по известным национальным номерам экстренного вызова. В экстренных случаях Вы можете также использовать систему экстренного вызова Mercedes-Benz (→ стр. 84).

Соблюдайте условия пользования службами Mercedes me connect и положения о защите данных Mercedes me connect. Вы можете их найти в своей учетной записи пользователя Mercedes me.

ИНФОРМАЦИЯ О СЛУЖБЕ ПОМОЩИ ПРИ АВАРИИ И ПОМОЩИ НА ДОРОГАХ MERCEDES ME CONNECT

 Помощь при аварии и помощь на дорогах доступны не во всех странах. Получите информацию о доступности этой функции в своей стране на авторизованной СТОА Mercedes-Benz.

СЛУЖБА ПОМОЩИ ПРИ АВАРИИ И ПОМОЩИ НА ДОРОГАХ МОЖЕТ ВКЛЮЧАТЬ В СЕБЯ СРЕДИ ПРОЧЕГО СЛЕДУЮЩИЕ ФУНКЦИИ:

- Дополнение к системе экстренного вызова Mercedes-Benz (→ стр. 84)
При необходимости сотрудник центра приема экстренных вызовов Mercedes-Benz переадресует звонок в службу помощи при аварии и помощи на дорогах Mercedes me connect. Однако переадресация вызова возможна не во всех странах.
- Выезд специалиста аварийной службы на место поломки и/или буксировка неисправного автомобиля на ближайшую авторизованную СТОА Mercedes-Benz

За данные услуги может взиматься отдельная плата.



- Дополнение к экстренному помощнику после автоматического распознавания аварии или поломки (→ стр. 780)

При аварии или поломке передаются дополнительные данные автомобиля, позволяющие оказать оптимальную помощь силами центра обслуживания клиентов Mercedes-Benz и авторизованного партнера по сервисному обслуживанию или аварийной службы.

- Дополнение к сервису Mercedes me connect «Теледиагностика»

Благодаря функции «Теледиагностика» провайдер регистрирует определенные сообщения об износе и выходе из строя компонентов, если эти сообщения могут быть четко интерпретированы и доступны при контроле технического состояния компонентов, которые можно продиагностировать.

Если Ваш автомобиль распознает поломку или угрозу поломки, мультимедийная система может потребовать связаться с центром обслуживания клиентов Mercedes-Benz для получения дополнительной помощи. Это требование может появиться в мультимедийной системе только в остановленном автомобиле.

 Данные сервисы имеют технические ограничения, такие как покрытие сети мобильной связи и качество мобильной связи, а также возможность интерпретации переданных данных в системах, осуществляющих их обработку. При определенных обстоятельствах это может привести к задержке или отсутствию указания в мультимедийной системе.

Учитывайте, что данный сервис и вызов аварийной службы являются сервисами Mercedes-Benz. В чрезвычайных ситуациях сначала обязательно обратитесь за помощью по известным национальным номерам экстренного вызова или используйте систему экстренного вызова Mercedes-Benz (→ стр. 788).

Дополнительную информацию о сервисах Mercedes me connect можно найти на портале Mercedes me: <https://me.secure.mercedes-benz.com>

ДАнные, ПЕРЕДАВАЕМЫЕ ПРИ ПОЛЬЗОВАНИИ СЛУЖБАМИ ВЫЗОВА MERCEDES ME CONNECT

ДАнные, ПЕРЕДАВАЕМЫЕ ПРИ ВЫЗОВЕ СЛУЖБ MERCEDES ME CONNECT, ЗАВИСЯТ ОТ:

- причины вызова;
- сервиса, выбранного в системе голосового диалога;
- активированных служб Mercedes me connect.

Информация о том, какие данные передаются при пользовании службами, приведена в действующих на данный момент условиях пользования Mercedes me connect и положениях о защите данных Mercedes me connect. Вы можете их найти в своей учетной записи пользователя Mercedes me.

Приложения Mercedes me

ИНФОРМАЦИЯ О ПРИЛОЖЕНИИ MERCEDES ME

Благодаря учетной записи пользователя Mercedes me Вам будут доступны услуги и предложения Mercedes-Benz.

Доступность приложения зависит от страны использования и комплектации автомобиля.

Более подробную информацию можно получить на авторизованной СТОА Mercedes-Benz или на портале Mercedes me: <https://me.secure.mercedes-benz.com>

Более подробную информацию о комплектации по запросу через Mercedes me можно найти в главе «Общие указания» (→ стр. 120).

 Следите за постоянным обновлением приложений Mercedes me.



ВЫЗОВ УЧЕТНОЙ ЗАПИСИ ПОЛЬЗОВАТЕЛЯ MERCEDES ME

Мультимедийная система:

  Приложения  Mercedes me

АВТОМОБИЛЬ ПРИВЯЗАН К УЧЕТНОЙ ЗАПИСИ ПОЛЬЗОВАТЕЛЯ, И ДОСТУПНО ПРИЛОЖЕНИЕ MERCEDES ME

- ▶ Выберите [Mercedes me ID](#).
- ▶ Отображается информация о привязанной учетной записи пользователя.

АВТОМОБИЛЬ НЕ ПРИВЯЗАН К УЧЕТНОЙ ЗАПИСИ ПОЛЬЗОВАТЕЛЯ

- ❗ Если у вас еще нет учетной записи пользователя Mercedes me, то вы можете создать ее на веб-сайте <https://www.mercedes.me> или в приложении Mercedes me. Для этого требуется действительный адрес электронной почты или действительный номер телефона.

- ▶ Выберите .
- ▶ Выберите [Приложения](#).
- ▶ Выберите [Mercedes me](#).
- ▶ Для привязки вашего аккаунта пользователя к автомобилю следуйте указаниям на дисплее.

- ❗ Если в мобильном телефоне установлено приложение Mercedes me, то привязка автомобиля может выполняться с помощью отображаемого QR-кода.

ВЫЗОВ СЕРВИСОВ MERCEDES ME

Условия

- Автомобиль привязан к учетной записи пользователя.

Мультимедийная система:

  Приложения  Mercedes me

- ▶ Выберите [Мои службы](#).
- ▶ Сервисы Mercedes me connect, для которых имеется действительная лицензия, отображаются в алфавитном порядке.

ЗАКАЗ ИЛИ ПРОДЛЕНИЕ ПОДПИСКИ НА СЕРВИСЫ MERCEDES ME CONNECT

Для заказа или продления подписки на сервисы Mercedes me connect используйте интернет-магазин приложений.

- ▶ Выберите .
- ▶ Выберите [Магазин](#).

УДАЛЕНИЕ ПРИВЯЗКИ УЧЕТНОЙ ЗАПИСИ ПОЛЬЗОВАТЕЛЯ К АВТОМОБИЛЮ

Условия

- Выбран профиль пользователя учетной записи пользователя, который был привязан к автомобилю первым.
- Профиль пользователя синхронизирован (→ стр. 653).
- PIN-код Mercedes me сохранен.

Мультимедийная система:

  Приложения  Mercedes me

- ▶ Выберите [Mercedes me ID](#).
- ▶ Выберите [Удалить привязку к автомобилю](#).

- ❗ Только пользователь, учетная запись которого была привязана к автомобилю первой, может удалить привязку автомобиля ко всем учетным записям.



ВЫБОР ПРИЛОЖЕНИЙ

Условия

- В зависимости от приложения подтверждены условия пользования.

Мультимедийная система:



- ▶ Выберите приложение.

ДОСТУПНЫ, НАПРИМЕР, СЛЕДУЮЩИЕ ПРИЛОЖЕНИЯ:

- [Погода](#)
- [Браузер](#)
- Другие приложения, которые могут быть приобретены и впоследствии установлены

 Первые два приложения можно вызвать также с помощью функции быстрого доступа в разделе [Приложения](#).

 Наличие предложений зависит от конкретной страны. Могут начисляться лицензионные сборы.

В ПРИЛОЖЕНИЯХ ДОСТУПНЫ, НАПРИМЕР, СЛЕДУЮЩИЕ ФУНКЦИИ:

- Функция поиска
- Функция фильтра для отображения результатов поиска рядом с текущим местоположением автомобиля или целью
- Отображение подробной информации
- Функция голосового вывода
- Функции настройки

ПОЛЬЗОВАНИЕ ПРИЛОЖЕНИЕМ «ГАЛЕРЕЯ»

Мультимедийная система:



- ▶ Выберите [Галерея](#).

ОТОБРАЖАЮТСЯ ФОТОГРАФИИ И ВИДЕОЗАПИСИ, НАПРИМЕР, ИЗ СЛЕДУЮЩИХ ИСТОЧНИКОВ:

- видеозаписи с видеорегистратора
- фотографии при распознавании задеваний
- видеозаписи и фотографии с других доступных источников
- Избранное



- ▶ Выберите закладку.

 Приложение «Галерея» доступно также на дисплеях в задней части салона.

ФИЛЬТРАЦИЯ ИНДИКАЦИИ

- ▶ Выберите .
- ▶ Выберите опцию.
Отображаются все файлы, все фотографии или все видеозаписи.

ВОСПРОИЗВЕДЕНИЕ ВИДЕОЗАПИСИ

- ▶ Выберите .
Начинается воспроизведение.
- ▶ **Продолжение воспроизведения в полноэкранном режиме:** нажмите на дисплей.
- ▶ **Остановка воспроизведения:** выберите .





▶ **Продолжение воспроизведения с нужного места:** на шкале времени движением пальца переместите метку положения .

▶ **Выбор предыдущей или следующей видеозаписи:** проведите пальцем вправо или влево.

ПРОКРУЧИВАНИЕ И ИЗМЕНЕНИЕ МАСШТАБА ФОТОГРАФИЙ

▶ **Прокручивание:** проведите пальцем по фотографии в любом направлении.

▶ **Изменение масштаба:** быстро дважды коснитесь фотографии.

▶ **Выбор предыдущей или следующей фотографии:** проведите пальцем вправо или влево.

ДОБАВЛЕНИЕ ФАЙЛА В ИЗБРАННОЕ ИЛИ УДАЛЕНИЕ ИЗ ИЗБРАННОГО

▶ Нажмите и удерживайте файл.

▶ Выберите [Добавить в избранное](#)/[Удалить из избранного](#).

Появляется соответствующее сообщение.

ВКЛЮЧЕНИЕ ИЛИ ВЫКЛЮЧЕНИЕ ФУНКЦИИ ЗАЩИТЫ ОТ ЗАПИСИ

 Активная функция защиты от записи поддерживается не каждым приложением.

▶ Нажмите и удерживайте файл.

▶ Включите  или выключите  опцию [Защита от записи](#).

УДАЛЕНИЕ ФАЙЛОВ

▶ Выберите .

▶ **Выбор отдельного файла:** коснитесь файла.

Появляется .

▶ **Выбор всех файлов:** коснитесь символа .

▶ **Удаление:** выберите .

Появляется запрос.

▶ Выберите [Да](#).

 Отдельный файл можно удалить также путем продолжительного нажатия на файл.

Система вызова помощи "Мерседес-Бенц"

ИНФОРМАЦИЯ О ДОСТУПНЫХ СИСТЕМАХ ЭКСТРЕННОГО ВЫЗОВА В АВТОМОБИЛЕ ДОСТУПНЫ ДВА ВИДА СИСТЕМ ЭКСТРЕННОГО ВЫЗОВА:

- Система экстренного вызова (ЭРА ГЛОНАСС)
- Система экстренного вызова по номеру 112 (система eCall в ЕС)

Система экстренного вызова (ЭРА ГЛОНАСС) доступна не во всех странах. Информацию о региональной доступности системы экстренного вызова (ЭРА ГЛОНАСС) можно найти на веб-сайте <https://www.mercedes-benz-mobile.com/extra/ecall/>

ДЛЯ ОБЕИХ СИСТЕМ ЭКСТРЕННОГО ВЫЗОВА ДЕЙСТВИТЕЛЬНО СЛЕДУЮЩЕЕ:

- Для штатного функционирования обеих систем экстренного вызова требуется передача определенных данных. Пояснения приведены в главе «Передача данных» (→ стр. 791).
- Обе системы экстренного вызова относятся к серийной комплектации Вашего автомобиля и активированы на заводе-изготовителе.
- Использование обеих систем экстренного вызова является бесплатным.
- Обе системы экстренного вызова работают только в тех регионах, где операторы мобильной связи предлагают услуги мобильной связи.



В обеих системах недостаточное покрытие сети операторами мобильной связи может привести к тому, что сигнал экстренного вызова передаваться не будет.

РАЗЛИЧИЯ МЕЖДУ СИСТЕМОЙ ЭКСТРЕННОГО ВЫЗОВА (ЭРА ГЛОНАСС) И СИСТЕМОЙ ЭКСТРЕННОГО ВЫЗОВА ПО НОМЕРУ 112 (ФУНКЦИЯ ЕС ECALL)

Система экстренного вызова (ЭРА ГЛОНАСС)

- Система экстренного вызова (ЭРА ГЛОНАСС) на постоянной основе зарегистрирована в сети мобильной связи.
- Экстренные вызовы Mercedes-Benz, выполняемые автоматически и вручную, передаются в центр приема экстренных вызовов Mercedes-Benz.
Если центр приема экстренных вызовов системы экстренного вызова (ЭРА ГЛОНАСС) недоступен (например, вследствие отсутствия покрытия сети), то автоматически выполняется экстренный вызов по номеру 112.

Система экстренного вызова по номеру 112 (система eCall в ЕС)

- Если Вы решите воспользоваться только системой экстренного вызова по номеру 112 (функция eCall в ЕС), то система регистрируется в сети мобильной связи только после совершения экстренного вызова вручную или автоматически.
- Система экстренного вызова по номеру 112 (система eCall в ЕС) отправляет сигналы экстренного вызова, переданные автоматически или вручную, непосредственно в общественные дежурно-диспетчерские службы.

i Система экстренного вызова по номеру 112 (система eCall в ЕС) в Вашем автомобиле соответствует делегированному Регламенту ЕС 2017/79. Надлежащее функционирование в полном объеме системы экстренного вызова по номеру 112 (система eCall в ЕС) зависит от обстоятельств, которые находятся вне сферы влияния компании Mercedes-Benz AG. К ним относятся, в частности, зона покрытия сети мобильной связи и техническое оснащение общественных центров приема экстренных вызовов в соответствующих странах.

i Обратите внимание на то, что в случае ремонта необходимо использовать оригинальные аккумуляторные батареи Mercedes-Benz, сертифицированные в рамках делегированного Регламента ЕС 2017/79 (Приложение I). Допускается использование аккумуляторных батарей других производителей, если они сертифицированы согласно делегированному Регламенту ЕС 2017/79.

Можно отключить систему экстренного вызова (ЭРА ГЛОНАСС) и использовать только систему экстренного вызова по номеру 112 (система eCall в ЕС). Контакт-

ными адресами для обработки запросов на отключение системы экстренного вызова (ЭРА ГЛОНАСС) являются адреса местных дилеров.

КОМПАНИЯ МЕРСЕДЕС-БЕНЦ РЕКОМЕНДУЕТ ВКЛЮЧИТЬ СИСТЕМУ ЭКСТРЕННОГО ВЫЗОВА (ЭРА ГЛОНАСС) ПО СЛЕДУЮЩИМ ПРИЧИНАМ:

- В чрезвычайных ситуациях за границей Вы сможете получить помощь также на родном языке.
- Для ускорения передачи данных об аварии, а также повышения надежности такой передачи используется несколько технологий передачи данных.
- Система экстренного вызова (ЭРА ГЛОНАСС) на постоянной основе зарегистрирована в сети мобильной связи, что позволяет ускорить установку экстренного соединения и передачу данных об аварии.
Благодаря этому за короткое время могут быть приняты меры по спасению, оказанию помощи или эвакуации неисправного автомобиля.
- При экстренном вызове Mercedes-Benz данные об аварии передаются в общественную дежурно-диспетчерскую службу только с согласия клиента.
В случае автоматической передачи сигнала экстренного вызова, при котором отсутствует голосовой контакт, данные об аварии передаются непосредственно в общественный центр приема экстренных вызовов.



- Если центр приема экстренных вызовов Mercedes-Benz недоступен, то автоматически выполняется экстренный вызов по номеру 112.

ОБЗОР СИСТЕМ ЭКСТРЕННОГО ВЫЗОВА

Система экстренного вызова Mercedes-Benz, как и система экстренного вызова по номеру 112 (система eCall в ЕС), может помочь сократить время между аварией и прибытием служб спасения к месту дорожно-транспортного происшествия. Они помогают определить местоположение автомобиля в случае дорожно-транспортного происшествия в труднодоступном месте.

Обе системы экстренного вызова могут передавать сигнал экстренного вызова автоматически (→ стр. 790) или вручную (→ стр. 791).

Передавайте сигнал экстренного вызова только для спасения себя или других людей. Не передавайте сигнал экстренного вызова при поломке или в аналогичных ситуациях.

ИНДИКАЦИИ НА ДИСПЛЕЯХ

В ОБЕИХ СИСТЕМАХ ЭКСТРЕННОГО ВЫЗОВА НА ЦЕНТРАЛЬНОМ ИЛИ МУЛЬТИМЕДИЙНОМ ДИСПЛЕЕ ПОЯВЛЯЮТСЯ СЛЕДУЮЩИЕ ИНДИКАЦИИ:

- **SOS NOT READY:** двигатель автомобиля не включен, или имеет место неисправность системы экстренного вызова. Это не обязательно означает полный отказ системы экстренного вызова. Сигналы экстренного вызова все равно могут передаваться.
Индикация касается исключительно автомобиля и не учитывает доступности сетей мобильной связи и центра приема экстренных вызовов Mercedes-Benz. Функциональная готовность системы экстренного вызова автомобиля определяется тем, что индикация **SOS NOT READY** гаснет после включения двигателя автомобиля.
- : эта индикация появляется на дисплее во время активного сигнала экстренного вызова.

- Если имеет место неисправность системы экстренного вызова, то могут быть неисправны, например, динамик, микрофон, подушка безопасности или клавиша SOS.

О НЕИСПРАВНОСТИ СИСТЕМЫ ЭКСТРЕННОГО ВЫЗОВА ВЫ СМОЖЕТЕ УЗНАТЬ ПО СЛЕДУЮЩИМ ИНДИКАЦИЯМ:

- На дисплее водителя появляется соответствующее сообщение.
- Клавиша SOS постоянно горит красным светом.

ЗАПУСК ФУНКЦИИ АВТОМАТИЧЕСКОЙ ПЕРЕДАЧИ СИГНАЛА ЭКСТРЕННОГО ВЫЗОВА

Условия

- Автомобиль включен.
- Стартерная аккумуляторная батарея заряжена в достаточной степени.

КАК СИСТЕМА ЭКСТРЕННОГО ВЫЗОВА MERCEDES-BENZ, ТАК И СИСТЕМА ЭКСТРЕННОГО ВЫЗОВА ПО НОМЕРУ 112 (СИСТЕМА eCALL В ЕС) АВТОМАТИЧЕСКИ ПЕРЕДАЮТ СИГНАЛ ЭКСТРЕННОГО ВЫЗОВА:

- после запуска систем удержания пассажиров, таких как подушка безопасности или аварийные натяжители ремней безопасности, после аварии
- после экстренной остановки, автоматически инициированной активной системой помощи при экстренной остановке

ПРИ ПЕРЕДАЧЕ СИГНАЛА ЭКСТРЕННОГО ВЫЗОВА:

- Устанавливается голосовая связь с центром приема экстренных вызовов.
- Сообщение с данными об аварии передается в центр приема экстренных вызовов.



Клавиша SOS в потолочной блок-панели управления мигает до тех пор, пока передача сигнала экстренного вызова не будет завершена.

Если соединение с общественным центром приема экстренных вызовов установить невозможно, то на дисплее появляется соответствующее сообщение.

- ▶ В мобильном телефоне наберите номер экстренного вызова 112 или соответствующий местный номер экстренного вызова.

ПОСЛЕ ПЕРЕДАЧИ СИГНАЛА ЭКСТРЕННОГО ВЫЗОВА:

- Если дорожная ситуация и уровень опасности позволяют, то оставайтесь в автомобиле до тех пор, пока не будет установлена голосовая связь с центром приема экстренных вызовов.
- После получения данных об аварии центр приема экстренных вызовов принимает решение, нужно ли направлять к месту аварии службы спасения и/или полицию.
- Если никто из находящихся в автомобиле людей не отвечает, то на место происшествия немедленно отправляется автомобиль скорой помощи.

РУЧНАЯ ПЕРЕДАЧА СИГНАЛА ЭКСТРЕННОГО ВЫЗОВА

- ▶ **С помощью клавиши SOS на потолочной блок-панели управления:** нажмите и удерживайте клавишу SOS не менее одной секунды (→ стр. 779).

или

- ▶ **С помощью системы голосового управления:** используйте команды голосового ассистента системы MBUX (→ стр. 633).

ПРИ ПЕРЕДАЧЕ СИГНАЛА ЭКСТРЕННОГО ВЫЗОВА:

- Устанавливается голосовая связь с центром приема экстренных вызовов.

- Если дорожная ситуация и уровень опасности позволяют, то оставайтесь в автомобиле до тех пор, пока не будет установлена голосовая связь с центром приема экстренных вызовов.
- После получения данных об аварии центр приема экстренных вызовов примет решение о необходимости направления к месту аварии служб спасения и полиции.
- Сообщение с данными об аварии передается в центр приема экстренных вызовов.

Если соединение с общественным центром приема экстренных вызовов установить невозможно, то на дисплее появляется соответствующее сообщение.

- ▶ В мобильном телефоне наберите номер экстренного вызова 112 или соответствующий местный номер экстренного вызова.

ПЕРЕДАЧА ДАННЫХ СИСТЕМАМИ ЭКСТРЕННОГО ВЫЗОВА

Как в случае с системой экстренного вызова Mercedes-Benz, так и в случае с системой экстренного вызова по номеру 112 (система eCall в ЕС) данные передаются в центр приема экстренных вызовов Mercedes-Benz или общественный центр приема экстренных вызовов.

В зависимости от активированной системы экстренного вызова (→ стр. 788) в соответствующий центр приема экстренных вызовов передаются различные данные.





ДАННЫЕ, ПЕРЕДАВАЕМЫЕ В ЗАВИСИМОСТИ ОТ АКТИВИРОВАННОЙ СИСТЕМЫ ЭКСТРЕННОГО ВЫЗОВА:

Сигнал экстренного вызова Mercedes-Benz

- Данные о местоположении автомобиля
 - Данные о местоположении на маршруте (около 100 м до места аварии)
 - Направление движения
 - Идентификационный номер автомобиля
 - Тип привода автомобиля (например, бензиновый, дизельный, на сжатом природном газе, на сжиженном нефтяном газе, электрический, водородный)
 - Распознанное количество людей в автомобиле
 - Как передан сигнал экстренного вызова: вручную или автоматически
 - Время аварии
 - Настройка языка в мультимедийной системе
 - Наличие сервисов Mercedes me connect
- От этого зависит возможность переадресации вызова в центр поддержки клиентов Mercedes-Benz, если это необходимо.

Сигнал экстренного вызова по номеру 112

- Данные о местоположении автомобиля
- Данные о местоположении на маршруте (около 100 м до места аварии)
- Направление движения
- Идентификационный номер автомобиля
- Тип привода автомобиля (например, бензиновый, дизельный, на сжатом природном газе, на сжиженном нефтяном газе, электрический, водородный)
- Распознанное количество людей в автомобиле
- Как передан сигнал экстренного вызова: вручную или автоматически
- Время аварии

 Если в автомобиле активирована только система экстренного вызова по номеру 112 (система eCall в ЕС), то данные об аварии передаются непосредственно в общественный центр приема экстренных вызовов.

 Для России: в течение двух часов после передачи сигнала экстренного вызова различные функции, например, прием информации о дорожной ситуации, могут быть недоступны.

ДЛЯ ВЫЯСНЕНИЯ ОБСТОЯТЕЛЬСТВ АВАРИИ В ТЕЧЕНИЕ ЧАСА ПОСЛЕ ПЕРЕДАЧИ СИГНАЛА ЭКСТРЕННОГО ВЫЗОВА МОГУТ БЫТЬ ПРИНЯТЫ СЛЕДУЮЩИЕ МЕРЫ:

- Возможен запрос данных о актуальном местоположении автомобиля.
- Возможна установка голосового соединения с находящимися в автомобиле людьми.
- Возможен запрос данных экстренного вызова.

ИНДИКАЦИЯ САМОДИАГНОСТИКИ СИСТЕМЫ ВЫЗОВА ЭКСТРЕННОЙ ПОМОЩИ

Автомобиль проверяет функционирование системы экстренного вызова при каждом запуске двигателя. В это время в течение пяти секунд непрерывно горит кнопка SOS. При неисправности системы Вы будете проинформированы текстовым сообщением на дисплее водителя и красной индикацией **SOS NOT READY** на центральном или мультимедийном дисплее.

Пожалуйста, убедитесь, что в течение 30 секунд после включения двигателя индикатор красного цвета SOS NOT READY в правом верхнем углу дисплея погаснет, что означает успешное прохождение диагностики системы вызова экстренной помощи.



ВКЛЮЧЕНИЕ/ВЫКЛЮЧЕНИЕ ТЕСТОВОГО РЕЖИМА ERA-GLONASS

Условия

- Стартерная аккумуляторная батарея заряжена в достаточной степени.
- Двигатель автомобиля включен.
- Автомобиль стоит, как минимум, одну минуту.

ТЕСТОВЫЙ РЕЖИМ В НАСТОЯЩИЙ МОМЕНТ ДОСТУПЕН, НАПРИМЕР, В СЛЕДУЮЩИХ СТРАНАХ:

- Россия
- Республика Беларусь
- Казахстан
- Армения
- Киргизия

▶ **Включение тестового режима:** нажмите и удерживайте не менее пяти секунд клавишу  на multifunctionальном рулевом колесе.

Тестовый режим включается и автоматически завершается после выполнения языкового теста.

▶ **Выключение тестового режима вручную:** выключите двигатель автомобиля.

Тестовый режим останавливается.

ИНФОРМАЦИЯ ПО ОБРАБОТКЕ ДАННЫХ

ОБРАБОТКА ПЕРСОНАЛЬНЫХ ДАННЫХ СИСТЕМОЙ ЭКСТРЕННОГО ВЫЗОВА MERCEDES-BENZ

Любая обработка персональных данных системой экстренного вызова Mercedes-Benz соответствует требованиям Регламента ЕС 2016/679 «О защите физических лиц при обработке персональных данных» (GDPR).

Эти данные используются исключительно системой экстренного вызова Mercedes-Benz для спасения и оказания помощи в случае аварии.

Владелец автомобиля, оснащенного системой экстренного вызова Mercedes-Benz в дополнение к системе экстренного вызова по номеру 112 (система eCall в ЕС), имеет право использовать систему экстренного вызова по номеру 112 вместо системы экстренного вызова Mercedes-Benz.

Контактными адресами для обработки запросов на отключение системы экстренного вызова Mercedes-Benz являются адреса местных дилеров.

ОБРАБОТКА ПЕРСОНАЛЬНЫХ ДАННЫХ СИСТЕМОЙ ЭКСТРЕННОГО ВЫЗОВА ПО НОМЕРУ 112 (СИСТЕМА ECALL В ЕС)

Любая обработка персональных данных системой экстренного вызова по номеру 112 (система eCall в ЕС) соответствует положениям Регламента ЕС 2016/679 «О защите физических лиц при обработке персональных данных (GDPR)» и основана, в частности, на необходимости защиты жизненно важных интересов соответствующего лица согласно пункту d раздела 1 статьи 6 Регламента GDPR.

Такие данные обрабатываются строго с целью обслуживания экстренных вызовов по единому европейскому номеру экстренного вызова 112.

ПОЛУЧАТЕЛИ ДАННЫХ

Получателями данных, обрабатываемых системой экстренного вызова по номеру 112 (система eCall в ЕС), являются соответствующие центры приема экстренных вызовов. Они назначены соответствующими государственными органами страны нахождения для приоритетного приема и обработки экстренных вызовов по единому европейскому номеру экстренного вызова 112.

ОРГАНИЗАЦИЯ ОБРАБОТКИ ДАННЫХ

ОБЕ СИСТЕМЫ ЭКСТРЕННОГО ВЫЗОВА ОРГАНИЗОВАНЫ ТАКИМ ОБРАЗОМ, ЧТОБЫ ВЫПОЛНЯЛИСЬ СЛЕДУЮЩИЕ ТРЕБОВАНИЯ:

- До момента совершения экстренного вызова доступ извне к данным в памяти системы невозможен.
- Обе системы экстренного вызова не имеют функций отслеживания, и в обычном режиме работы постоянного отслеживания не производится.



- Данные во внутренней памяти системы автоматически и постоянно удаляются.
- Данные о местоположении автомобиля во внутренней памяти системы постоянно перезаписываются, так что всегда имеется не более трех последних текущих местоположений автомобиля, необходимых для нормальной работы системы.
- Отчет с данными о работе обеих систем экстренного вызова хранится не дольше, чем это необходимо для выполнения задачи экстренного вызова, и ни в коем случае не более 13 часов с момента передачи сигнала экстренного вызова.

ПРАВА ЛИЦ, ПЕРСОНАЛЬНЫЕ ДАННЫЕ КОТОРЫХ ПОДЛЕЖАТ ОБРАБОТКЕ

Лицо, персональные данные которого подлежат обработке (владелец автомобиля), имеет право на доступ к данным и при необходимости может потребовать исправления, удаления или блокирования касающихся его данных, обработка которых не соответствует предписаниям Общего регламента по защите данных (GDPR). О любом исправлении, удалении и блокировании, осуществляемых в соответствии с этим регламентом, необходимо сообщать третьим лицам, которым были переданы данные, если это является возможным и не связано с неоправданными затратами.

Лицо, персональные данные которого подлежат обработке, имеет право подать жалобу в компетентный орган по надзору за соблюдением законодательства о защите персональных данных, если считает, что обработка его персональных данных выполнялась с нарушением его прав.

Ответственное контактное лицо по вопросам обработки прав доступа: уполномоченный концерна по вопросам защиты данных, Mercedes-Benz Group AG, HPC E600, D-70546 Stuttgart, Германия





< Онлайн-функции и Интернет-функции



Интернет-соединение

ИНФОРМАЦИЯ ОБ ИНТЕРНЕТ-СОЕДИНЕНИИ

ВНИМАНИЕ

Опасность отвлечения внимания из-за информационных систем и устройств связи

Пользование интегрированными в автомобиль информационными системами и устройствами связи во время движения может отвлекать Вас от дорожной ситуации. Кроме того, Вы можете потерять контроль над автомобилем.



-  Пользуйтесь этими устройствами только в том случае, если это позволяет дорожная ситуация.
-  Если это невозможно, остановитесь в соответствии с ПДД и выполните ввод данных в остановленном автомобиле.

При использовании мультимедийной системой соблюдайте законодательные нормы страны, в которой Вы в данный момент находитесь.

ВНИМАНИЕ

Опасность аварии из-за пользования мобильными устройствами связи во время движения

Мобильные устройства связи отвлекают водителя от происходящего на дороге. Кроме того, водитель может потерять контроль над автомобилем.

-  Водителю следует пользоваться устройствами мобильной связи только в остановленном автомобиле.
-  Пассажиры могут пользоваться мобильными устройствами связи только в предусмотренной для этого зоне, например в задней части салона.

Пользуясь средствами мобильной связи в автомобиле, учитывайте законодательные нормы страны, в которой Вы в данный момент находитесь.

В ЗАВИСИМОСТИ ОТ КОМПЛЕКТАЦИИ АВТОМОБИЛЯ И ДОСТУПНОСТИ В ОТДЕЛЬНЫХ СТРАНАХ У ВАС ИМЕЮТСЯ СЛЕДУЮЩИЕ ВОЗМОЖНОСТИ УСТАНОВКИ ИНТЕРНЕТ-СОЕДИНЕНИЯ:

- **Автомобили с коммуникационным модулем:**
 - через коммуникационный модуль, включая роуминг данных (→ стр. 796)
 - по Bluetooth® или по Wi-Fi с помощью поддерживающего передачу данных мобильного телефона
- **Автомобили без коммуникационного модуля:**
 - по Bluetooth® с помощью поддерживающего передачу данных мобильного телефона





- по Wi-Fi с помощью поддерживающего передачу данных мобильного телефона
- **Автомобили с комплектацией «Автомобильная телефония»:** с помощью поддерживающих передачу данных автомобильного телефона или SIM-карты (→ стр. 798)









Во время движения функциями Интернета можно пользоваться лишь в ограниченном объеме.

УСТАНОВКА ИНТЕРНЕТ-СОЕДИНЕНИЯ С ПОМОЩЬЮ КОММУНИКАЦИОННОГО МОДУЛЯ

Условия

- Автомобиль оснащен встроенным коммуникационным модулем.
- Имеется учетная запись пользователя Mercedes me.
- Автомобиль привязан к учетной записи пользователя Mercedes me.
- Пакет мультимедийных функций активирован.
- Служба «Объем данных Comfort» активирована.

Мультимедийная система:

- 

 Установки
 
 Система
 
 Интернет и Bluetooth
- 

 Управлять доступами в Интернет
- 
 Выберите [Приобретенный тариф на обмен данными](#).

В большинстве сервисов Mercedes me connect объем данных предоставляется при приобретении сервисов.

Для пользования некоторыми функциями, например, веб-браузером или точкой доступа Wi-Fi, требуется дополнительный объем данных.

Если достигнут предел объема данных, то сервисы Mercedes me connect доступны лишь в ограниченном объеме.

В зависимости от комплектации автомобиля Вы можете приобрести пакет мультимедийных функций через приложение Mercedes me Store. Чтобы использовать содержащийся в нем пакет данных, заключите через приложение Mercedes me индивидуальный договор с оператором мобильной связи, который можно расторгнуть в любое время и за который не взимается плата. Этот договор является условием пользования сервисами из ранее приобретенного пакета мультимедийных данных. Доступность данной опции зависит от конкретной страны.

Если опция пакета данных отсутствует или ее невозможно добавить, то Вы можете приобрести объем данных за определенную плату непосредственно у оператора мобильной связи. Доступность данной опции зависит от конкретной страны.

 На авторизованной СТОА Mercedes-Benz узнайте о возможности приобретения за отдельную плату объема данных в Вашей стране **непосредственно у оператора мобильной связи**.

 В качестве альтернативы, если доступно, для пользования веб-браузером или точкой доступа Wi-Fi можно использовать функцию тетеринга мобильного телефона по Wi-Fi или Bluetooth®.

 При использовании внешних точек доступа Wi-Fi, зашифрованных по протоколу TKIP, онлайн-обновления программного обеспечения невозможно выполнить через внешнюю точку доступа Wi-Fi.

ОТКЛЮЧЕНИЕ АВТОМАТИЧЕСКОГО ИНТЕРНЕТ-СОЕДИНЕНИЯ С ПОМОЩЬЮ КОММУНИКАЦИОННОГО МОДУЛЯ

Условия

- В автомобиле доступна функция тетеринга по Wi-Fi или Bluetooth®.
- Доступна функция автомобильной телефонии.





Мультимедийная система:

[🏠](#) >> [Установки](#) >> [Система](#) >> [Интернет и Bluetooth](#)
>> [Управлять доступами в Интернет](#)

▶ Выберите настройки  в строке опции [Приобретенный тариф на обмен данн.](#)

▶ **Отключение автоматического соединения:** выберите опцию [Удалить запись.](#)

 Коммуникационный модуль будет удален из списка известных точек доступа, но подключение в любое время можно будет снова выполнить вручную (→ стр. 796).

Опция [Удалить запись](#) позволяет ограничить использование приобретенного за отдельную плату объема данных. Автоматическое подключение к коммуникационному модулю после включения этой опции блокируется.

УСТАНОВКА СОЕДИНЕНИЯ С ИНТЕРНЕТОМ ПО WI-FI

Условия

- Функция Wi-Fi в мультимедийной системе включена (→ стр. 682).
- Функция точки доступа Wi-Fi в мобильном телефоне включена (см. руководство по эксплуатации от изготовителя).
- Доступ в Интернет по Wi-Fi включен (см. руководство по эксплуатации от изготовителя).

Мультимедийная система:

[🏠](#) >> [Установки](#) >> [Система](#) >> [Интернет и Bluetooth](#)
>> [Управлять доступами в Интернет](#)

 Наличие данной функции зависит от конкретной страны.

Мобильный телефон имеется в диспетчере Интернет-устройств

▶ Выберите мобильный телефон с символом Wi-Fi .

Мобильный телефон отсутствует в диспетчере Интернет-устройств

▶ Выберите [Искать доступ.](#)

▶ Выберите мобильный телефон с символом Wi-Fi .

Процесс поиска устройства по Wi-Fi может занять несколько секунд.

▶ Зарегистрируйтесь в сети Wi-Fi (→ стр. 682).

ИНТЕРНЕТ-СОЕДИНЕНИЕ ПО WI-FI БУДЕТ ПРЕРВАНО ИЛИ БУДЕТ ОТСУТСТВОВАТЬ В СЛЕДУЮЩИХ СЛУЧАЯХ:

- Мобильный телефон выключен.
- В мобильном телефоне отключена функция использования данных сети мобильной связи.
- Функция Wi-Fi в мультимедийной системе выключена.
- Функция Wi-Fi в мобильном телефоне выключена.
- В мобильном телефоне отключен доступ в Интернет по Wi-Fi.

УСТАНОВКА ИНТЕРНЕТ-СОЕДИНЕНИЯ ПО BLUETOOTH®

Условия

- Мобильный телефон поддерживает Bluetooth®-профиль PAN (**P**ersonal **A**rea **N**etwork).
- Мобильный телефон подключен к мультимедийной системе по Bluetooth® (→ стр. 753).
- Доступ в Интернет по Bluetooth® активирован (см. руководство по эксплуатации от изготовителя).



Мультимедийная система:

🏠 >> **Установки** >> Система >> Интернет и Bluetooth
>> **Управлять доступами в Интернет**

📘 Наличие данной функции зависит от конкретной страны.

Мобильный телефон имеется в диспетчере Интернет-устройств

▶ Выберите мобильный телефон с символом Bluetooth®

Мобильный телефон отсутствует в диспетчере Интернет-устройств

▶ Выберите **Искать доступ**.

В появившемся списке будут отображены все мобильные телефоны, уже известные мультимедийной системе. Новые устройства можно добавить с помощью приложения «Телефон».

▶ Подключение мобильного телефона через Bluetooth® (→ стр. 753).

📘 Если новый мобильный телефон подключен по Bluetooth®, он будет использоваться также для приложения «Телефон».

ИНТЕРНЕТ-СОЕДИНЕНИЕ ПО BLUETOOTH® БУДЕТ ПРЕРВАНО ИЛИ БУДЕТ ОТСУТСТВОВАТЬ В СЛЕДУЮЩИХ СЛУЧАЯХ:

- Мобильный телефон выключен.
- Отсутствует достаточное покрытие сети мобильной связи.
- В мобильном телефоне отключена функция использования данных сети мобильной связи.
- Функция Bluetooth® в мультимедийной системе выключена, а мобильный телефон должен быть подключен по Bluetooth®.
- Функция Bluetooth® в мобильном телефоне выключена, а мобильный телефон должен быть подключен по Bluetooth®.

- Сеть мобильной связи или мобильный телефон не поддерживают одновременное использование телефонной связи и интернет-соединения.
- В мобильном телефоне доступ в Интернет по Bluetooth® отключен.

УСТАНОВКА ИНТЕРНЕТ-СОЕДИНЕНИЯ С ПОМОЩЬЮ АВТОМОБИЛЬНОЙ ТЕЛЕФОНИИ

Условия

- **Использование с мобильным телефоном:**
 - Мобильный телефон поддерживает Bluetooth®-профиль SAP (**SIM Access Profile**) (см. руководство по эксплуатации от изготовителя).
 - Мобильный телефон включен.
 - Мобильный телефон подключен только в качестве SAP-телефона, а не в профиле беспроводной гарнитуры.
- **Использование с SIM-картой:**
 - SIM-карта вставлена в слот телефонного модуля (→ стр. 759).
 - PIN-код SIM-карты введен в мультимедийной системе.

Мультимедийная система:

🏠 >> **Установки** >> Система >> Интернет и Bluetooth
>> **Управлять доступами в Интернет** >> Известные доступы в Интернет

▶ Выберите автомобильный телефон в списке диспетчера интернет-устройств.

ИЗМЕНЕНИЕ КОНФИГУРАЦИИ АВТОМОБИЛЬНОГО ТЕЛЕФОНА ДЛЯ ПОДКЛЮЧЕНИЯ К ИНТЕРНЕТУ

Условия

- **Использование с мобильным телефоном:**
 - Мобильный телефон поддерживает Bluetooth®-профиль SAP (**SIM Access Profile**) (см. руководство по эксплуатации от изготовителя).
 - Мобильный телефон включен.
 - Мобильный телефон подключен только в качестве SAP-телефона, а не в профиле беспроводной гарнитуры.

**• Использование с SIM-картой:**

- SIM-карта вставлена в слот телефонного модуля (→ стр. 759).
- PIN-код SIM-карты введен в мультимедийной системе.

Мультимедийная система:

- 🏠 >>> **Установки** >>> Система >>> Интернет и Bluetooth
>>> **Управлять доступами в Интернет** >>> Известные доступы в Интернет
- ▶ Выберите опции [⋮] автомобильного телефона.
 - ▶ Выберите **Изменить конфигурацию**.

ПРОВЕРКА ПРЕДВАРИТЕЛЬНО ЗАДАННЫХ ДАННЫХ ДОСТУПА ОПЕРАТОРА МОБИЛЬНОЙ СВЯЗИ:

- ▶ Выберите **Изменить установки провайдера**.
- ▶ Проверьте данные доступа в общих сведениях.
Если оператор мобильной связи распознан правильно, надлежащие настройки уже будут предварительно внесены. Если настройки нельзя предварительно внести автоматически, появится список для выбора оператора мобильной связи вручную.

УСТАНОВКА ДАННЫХ ДОСТУПА ОПЕРАТОРА МОБИЛЬНОЙ СВЯЗИ ВРУЧНУЮ:

- ▶ В списке выберите необходимого оператора мобильной связи.

❗ Если операторы мобильной связи не распознаны, появятся пустые поля для опций настройки, которые необходимо будет заполнить вручную.

- ▶ Подтвердите сохранение изменений.

❗ Установите данные доступа согласно Вашему тарифному плану, например опцию **Разрешить роуминг** в настройках конфигурации, во

избежание возникновения возможных дополнительных расходов. У своего оператора мобильной связи Вы можете получить точную информацию о данных доступа.

❗ Только при подключении по Bluetooth®-профилю SAP: если Вы создаете мобильную точку доступа для автомобиля с помощью мобильного телефона, этот мобильный телефон больше не имеет собственных функций телефонии и Интернета, а данные мобильной связи больше не могут быть использованы. Для дальнейшего использования функций Интернета в мобильном телефоне Вы можете подключиться к точке доступа MBUX. Таким образом, мобильный телефон снова получит доступ к собственным данным мобильной связи, но только по Wi-Fi. Поэтому во избежание возникновения возможных дополнительных расходов отключите на своем мобильном телефоне функцию автоматической загрузки, например обновлений программного обеспечения по Wi-Fi.

ОТМЕНА ДОСТУПА МОБИЛЬНОГО ТЕЛЕФОНА К ИНТЕРНЕТУ

Мультимедийная система:

- 🏠 >>> **Установки** >>> Система >>> Интернет и Bluetooth
>>> **Управлять доступами в Интернет**
- ▶ Выберите опции [⋮] рядом с именем мобильного телефона.
 - ▶ Выберите **Удалить конфигурацию**.
 - ▶ Выберите **Да**.

УСТАНОВКА ИНТЕРНЕТ-СОЕДИНЕНИЯ

Мультимедийная система:

- 🏠 >>> **Приложения**
- ▶ Выберите, например, [🌐] **Браузер**.

Если Вы выбираете функцию, для которой требуется подключение к Интернету, а система в данный момент работает в автономном режиме, откроется меню с пред-



ложением вариантов доступа в Интернет, а также всех устройств с поддержкой функции точки доступа Wi-Fi, которые находятся в зоне досягаемости.

- ▶ Выберите из списка вариант доступа в Интернет.
- ▶ Устанавливается Интернет-соединение.

 Вы также можете отобразить список возможных выходов в Интернет через расширенную статусную строку.



 В зависимости от комплектации автомобиля и доступности в конкретной стране Вы можете подключиться к Интернету с помощью коммуникационного модуля или подключенных мобильных телефонов.

 Доступность веб-браузера зависит от конкретной страны.

Состояние связи

ОБЗОР СОСТОЯНИЯ СОЕДИНЕНИЯ

В ЗАВИСИМОСТИ ОТ СОСТОЯНИЯ СОЕДИНЕНИЯ В СТРОКЕ СОСТОЯНИЯ ЦЕНТРАЛЬНОГО ДИСПЛЕЯ МОГУТ ПОЯВИТЬСЯ СЛЕДУЮЩИЕ СИМВОЛЫ:

- : в качестве точки доступа к Интернету выбрано устройство Wi-Fi.
- : в качестве точки доступа к Интернету выбрано устройство Bluetooth®.
- Стандарт мобильной связи (например, 4G + символ двойной стрелки): в качестве точки доступа выбран коммуникационный модуль.

ИНДИКАЦИЯ СОСТОЯНИЯ СОЕДИНЕНИЯ

Мультимедийная система:



- ▶ Нажмите на строку состояния.
Отображается расширенная строка состояния.
- ▶ Нажмите значок Интернета в списке значков.
Отображается актуальное состояние соединения.

УКАЗАНИЯ ПО ИНДИКАЦИИ СОСТОЯНИЯ СОЕДИНЕНИЯ

- При подключении по Wi-Fi отображаются состояние соединения и имя устройства.
- При подключении через автомобильный телефон отображаются состояние соединения, имя устройства и тип сети.
- При подключении через устройство с Bluetooth® отображаются состояние соединения, имя устройства и тип сети.
- При подключении через коммуникационный модуль может появиться следующая информация о состоянии:
 - Тип сети
 - Состояние (онлайн, офлайн, объем данных имеется или израсходован, сервис в ограниченном объеме)
- В автомобилях с коммуникационным модулем с помощью опции [Mercedes me connect](#) можно просматривать данные подключения неоплаченных пользователем сервисов.





Веб-браузер

ВЫЗОВ ВЕБ-САЙТА

⚠️ ВНИМАНИЕ

Опасность отвлечения внимания из-за информационных систем и устройств связи

Пользование интегрированными в автомобиль информационными системами и устройствами связи во время движения может отвлекать Вас от дорожной ситуации. Кроме того, Вы можете потерять контроль над автомобилем.

- ▶ Пользуйтесь этими устройствами только в том случае, если это позволяет дорожная ситуация.
- ▶ Если это невозможно, остановитесь в соответствии с ПДД и выполните ввод данных в остановленном автомобиле.

При пользовании мультимедийной системой соблюдайте законодательные нормы страны, в которой Вы в данный момент находитесь.

Мультимедийная система:



ВЫЗОВ НОВОГО ВЕБ-САЙТА

- ▶ Выберите **Поиск**.
- ▶ Введите веб-адрес.
- ▶ Выберите **ОК**.

ⓘ Наличие функции зависит от конкретной страны.

ⓘ Во время движения просмотр веб-сайтов в мультимедийной системе невозможен.

ВЫЗОВ ВЕБ-САЙТА ИЗ ИСТОРИИ

- ▶ **Вызов предыдущей страницы из истории:** выберите

ОБЗОР ВЕБ-БРАУЗЕРА

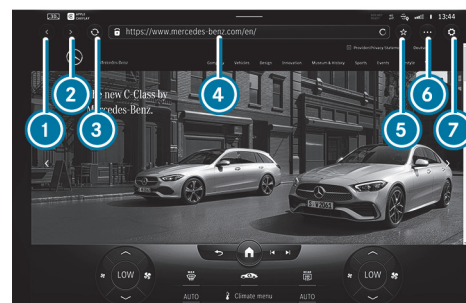

- ① Предыдущая веб-страница
- ② Следующая веб-страница
- ③ Обновление
- ④ URL-адрес
- ⑤ Добавление/удаление закладки
- ⑥ Опции
- ⑦ Настройки

ⓘ **КНОПКА ПОЗВОЛЯЕТ ВЫБИРАТЬ СЛЕДУЮЩИЕ ОПЦИИ:**

- Вкладки
- Закладки и история



- Режим чтения
- Поделиться ссылкой
- Поделиться контентом
- Запросить мобильную версию веб-сайта

ВЫЗОВ ОПЦИЙ ВЕБ-БРАУЗЕРА

Мультимедийная система:



НА ВЫБОР ДОСТУПНЫ СЛЕДУЮЩИЕ ФУНКЦИИ:

- Избранное
- История просмотра
- Введенные URL

- ▶ Выберите опцию.
- ▶ Выполните настройки.

ВЫЗОВ НАСТРОЕК ВЕБ-БРАУЗЕРА

Мультимедийная система:



НА ВЫБОР ДОСТУПНЫ СЛЕДУЮЩИЕ ФУНКЦИИ:

- Блокировать всплывающ.окна
- Разрешить cookie-файлы
- Активировать Javascript

- ▶ Включите или выключите функцию.

УДАЛЕНИЕ ДАННЫХ БРАУЗЕРА

Мультимедийная система:



МОЖНО УДАЛИТЬ СЛЕДУЮЩИЕ СПЕЦИАЛЬНЫЕ ДАННЫЕ БРАУЗЕРА:

- Кэш
- Cookie-файлы
- Данные для формуляров

- ▶ Выберите одну из отображаемых опций.

УПРАВЛЕНИЕ ЗАКЛАДКАМИ

Мультимедийная система:



- ▶ Выберите **Закладки и история**.
- ▶ Выберите за закладкой.
- ▶ Открывается меню с опциями.

НА ВЫБОР ДОСТУПНЫ СЛЕДУЮЩИЕ ОПЦИИ:

- Удалить запись
- Удалить все
- Обработать
- Поделиться

- ▶ Выберите одну из отображаемых опций.

УПРАВЛЕНИЕ ВКЛАДКАМИ

Мультимедийная система:



ОТКРЫТИЕ НОВОЙ ВКЛАДКИ

- ▶ Выберите **Нов.вкладка**.





ПЕРЕКЛЮЧЕНИЕ ВКЛАДОК

- ▶ Выберите иконку нужной вкладки.

ЗАКРЫТИЕ ВКЛАДКИ

- ▶ Нажимать на иконку подлежащей закрытию вкладки до появления меню.
- ▶ Выберите **Закрыть**.
- ▶ Вкладка закрывается.

РЕЖИМ КОНФИДЕНЦИАЛЬНОСТИ

- ▶ Включите или выключите режим конфиденциальности.
Если режим конфиденциальности включен, то в строке ввода веб-браузера появляется иконка.

- ⓘ В режиме конфиденциальности не сохраняются ни история просмотра, ни куки-файлы.
В режиме конфиденциальности могут создаваться закладки.

ПЕРЕДАЧА URL-АДРЕСА ИЗ ВЕБ-БРАУЗЕРА

Условия

- Передача с помощью QR-кода: для сканирования QR-кода на мобильном устройстве установлено приложение.

Мультимедийная система:



ПЕРЕДАЧА URL-АДРЕСА С ПОМОЩЬЮ QR-КОДА

- ▶ Выберите **Поделиться ссылкой**.
Появляется QR-код.
- ▶ Отсканируйте отображаемый QR-код с помощью мобильного устройства.

ПЕРЕДАЧА URL-АДРЕСА С ПОМОЩЬЮ ДРУГОГО ДИСПЛЕЯ

- ▶ Выберите **Поделиться контентом**.
- ▶ В меню перетяните один дисплей на другой дисплей и сохраните.
Отображаемая веб-страница откроется на другом дисплее.

- ⓘ Дополнительная информация по тому, как поделиться контентом дисплея: (→ стр. 660)

УСТАНОВКА ВЕБ-БРАУЗЕРА В ФОНОВЫЙ РЕЖИМ

Мультимедийная система:



- ▶ Нажмите на .
Воспроизведение аудиосигнала будет продолжено.

Радио TuneIn

ВЫЗОВ РАДИО TUNEIN

Условия

- Имеется учетная запись пользователя на веб-сайте <https://www.mercedes.me>.
- Автомобиль привязан к учетной записи пользователя Mercedes me.
- Сервис радио TuneIn активирован.
- Имеется необходимый объем данных.
В зависимости от страны его можно приобрести за отдельную плату.
- Имеется высокоскоростное Интернет-соединение для бесперебойной передачи данных.



- i** Доступность функций и сервисов зависит от конкретной страны. Для получения дополнительной информации обратитесь на авторизованную СТОА Mercedes-Benz.

Мультимедийная система:



- ▶ Выберите **Соединение с радио**.

Появляется меню радио TuneIn. Вы услышите последнюю настроенную радиостанцию.

- i** Качество соединения зависит от условий приема местной сети мобильной связи.

ОБЗОР ПОДКЛЮЧЕНИЯ РАДИОПРИЕМНИКА

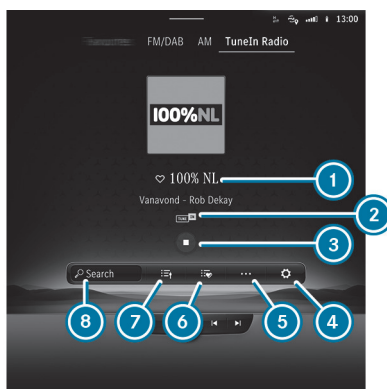

- 1 Провайдер Интернет-радио
- 2 Дополнительная информация об актуальной радиостанции
- 3 Управление воспроизведением
- 4 Настройки
- 5 Другие опции
- 6 Избранное
- 7 Список радиостанций
- 8 Поиск

- 6 Избранное
- 7 Список радиостанций
- 8 Поиск

ВЫБОР И ПОДКЛЮЧЕНИЕ РАДИОСТАНЦИЙ TUNEIN

Мультимедийная система:



- ▶ Выберите .
 - ▶ Выберите категорию.
 - ▶ Выберите радиостанцию.
- Соединение устанавливается автоматически.

или

- ▶ Выберите строку поиска.
- ▶ Введите название радиостанции.

- i** При использовании интернет-радио могут передаваться большие объемы данных.

СОХРАНЕНИЕ В ИЗБРАННОМ/УДАЛЕНИЕ ИЗ ИЗБРАННОГО СТАНЦИИ РАДИО TUNEIN

Мультимедийная система:



СОХРАНЕНИЕ В ИЗБРАННОМ

- ▶ Выберите радиостанцию.
- ▶ Нажмите на символ рядом с названием телеканала.

УДАЛЕНИЕ ЭЛЕМЕНТОВ ИЗБРАННОГО

- ▶ Выберите радиостанцию.
- ▶ Нажмите на символ рядом с названием телеканала.





НАСТРОЙКА ОПЦИЙ ИНТЕРНЕТ-РАДИО

Мультимедийная система:



НА ВЫБОР ДОСТУПНЫ СЛЕДУЮЩИЕ ОПЦИИ:

- **Выбор прямой трансляции:** выбор качества прямой трансляции
- **Вход в учетную запись радио TuneIn:** вход в учетную запись пользователя радио TuneIn
- **Выход из учетной записи:** выход из учетной записи пользователя радио TuneIn

▶ Выберите опцию.





< Носители данных

Информация о режиме воспроизведения с внешних носителей

ИНФОРМАЦИЯ О ПОДДЕРЖИВАЕМЫХ ФОРМАТАХ И НОСИТЕЛЯХ ДАННЫХ

ОСТОРОЖНО

Опасность потери контроля над дорожной ситуацией из-за пользования носителями данных

Если Вы пользуетесь носителями данных во время движения, Вы можете отвлечься от управления автомобилем. Кроме того Вы можете потерять контроль над автомобилем.

 Пользуйтесь носителями данных только при неподвижном автомобиле.

ПОДДЕРЖИВАЕМЫЕ ФОРМАТЫ И НОСИТЕЛИ ДАННЫХ:

Разрешенные файловые системы	FAT32, exFAT, NTFS
Разрешенные носители данных	USB-устройства, устройства iPod®/iPhone®, MTP-устройства, аудиоустройства с Bluetooth®
Поддерживаемые аудио-форматы	MP3, WMA, AAC, WAV, FLAC, ALAC
Поддерживаемые видео-форматы	MPEG, AVI, MKV, MP4, M4V, WMV

УЧИТЫВАЙТЕ СЛЕДУЮЩИЕ УКАЗАНИЯ:

- Мультимедийная система обрабатывает в общей сложности до 50000 поддерживаемых файлов.
- Поддерживаются носители данных объемом до 2 Тбайт (32-битное адресное пространство).
- Из-за большого разнообразия доступных музыкальных и видеофайлов (различия в кодировщиках, тактовой частоте и скорости передачи данных) их воспроизведение гарантировать невозможно.
- Из-за большого разнообразия имеющихся на рынке USB-устройств воспроизведение со всех USB-устройств гарантировать невозможно.
- Поддерживаются видеофайлы с разрешением до FullHD (1920x1080).
- Воспроизведение защищенных от копирования музыкальных и видеофайлов или файлов с кодировкой DRM (Digital Rights Management) невозможно.
- MP3-плееры должны поддерживать протокол MTP (Media Transfer Protocol).
- Файлы соответствующего формата можно воспроизводить с USB-устройства в Dolby Atmos.

ИНФОРМАЦИЯ О ЗАЩИТЕ АВТОРСКИХ ПРАВ И ТОВАРНЫХ ЗНАКАХ

На самостоятельно созданные аудиофайлы (например, самостоятельно созданные копии с носителей данных) распространяется Закон о защите авторских прав. Во многих странах без согласия правообладателя запрещено любое тиражирование,



даже для личных целей –. Ознакомьтесь с действующими положениями о защите авторских прав и выполняйте их требования.



Изготовлено по лицензии компании Dolby Laboratories. Логотип Dolby и символ двойного D являются зарегистрированными товарными знаками компании Dolby Laboratories Licensing Corporation. Конфиденциальные неопубликованные произведения. Copyright 2020-2022 Dolby Laboratories. Все права защищены.



Изготовлено по лицензии компании Dolby Laboratories. Dolby, Dolby Audio и символ двойного D являются товарными знаками компании Dolby Laboratories.



Патенты DTS, см. <https://patents.dts.com>. Изготовлено по лицензии компании DTS Licensing Limited. DTS, логотип, а также DTS и логотип вместе являются зарегистрированными товарными знаками, а DTS TruVolume является товарным знаком компании DTS, Inc. © DTS, Inc. Все права защищены.



DTS® Connected Radio™

Патенты DTS, см. <http://patents.dts.com>. Изготовлено по лицензии компании DTS Licensing Limited. DTS, DTS Connected Radio и логотип DTS являются зарегистрированными товарными знаками и товарными знаками компании DTS, Inc. в Соединенных Штатах Америки и других странах. © DTS, Inc., 2020 ВСЕ ПРАВА ЗАЩИЩЕНЫ. Тексты песен лицензированы и предоставлены компанией Lyric Find™. Содержимое лицензировано и взято с платформы Radioplayer™.





Gracenote, MusicID, Playlist Plus, логотип Gracenote и надпись «Powered by Gracenote» являются зарегистрированными товарными знаками или товарными знаками компании Gracenote, Inc. в США и/или других странах.

В данном продукте используется программное обеспечение Spotify, лицензируемое следующими сторонними поставщиками: <https://www.spotify.com/connect/third-party-licenses>



TIDAL и логотип TIDAL являются зарегистрированными товарными знаками компании Aspiro AB в Европейском союзе и других странах.

Обзор меню «Носители данных»

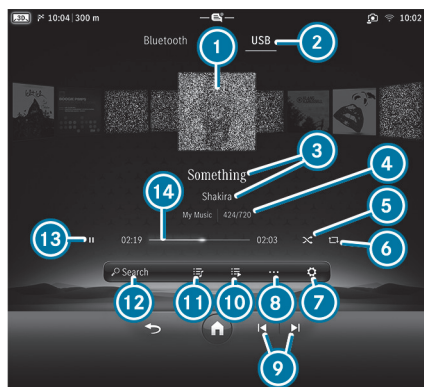

- ① Обложка альбома
- ② Активный источник носителя данных

- ③ Композиция и исполнитель
- ④ Активный носитель данных и актуальный номер композиции / композиция в списке воспроизведения
- ⑤ Воспроизведение в случайном порядке
- ⑥ Повтор
- ⑦ Настройки
- ⑧ Другие опции
- ⑨ Предыдущая или следующая композиция и быстрая перемотка назад или вперед
- ⑩ Другие категории
- ⑪ Список воспроизведения и категории
- ⑫ Поиск носителя данных
- ⑬ Управление воспроизведением
- ⑭ Шкала времени

При вызове меню управления на нулевом- уровне доступны следующие функции:

- Управление воспроизведением с носителя данных
- Выбор композиции из актуального списка воспроизведения
- Выбор списка воспроизведения
- Поиск носителя данных
- Выбор источника носителя данных
- Создание элементов избранного
- Выполнение настроек

- ⓘ Более подробная информация:
- Обзор нулевого- уровня (→ стр. 642).
 - Пользование нулевым- уровнем (→ стр. 643).





Подключение носителя данных к мультимедийной системе

ПОДКЛЮЧЕНИЕ USB-УСТРОЙСТВ

! УКАЗАНИЕ

Повреждения при высоких температурах

Воздействие высоких температур может повредить USB-устройства.

▶ После использования USB-устройства выньте его и заберите с собой из автомобиля.

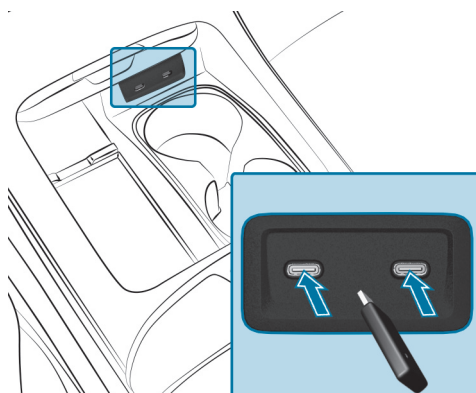

Автомобили с подстаканниками (пример)

Модуль подключения мультимедийных устройств находится в вещевом отделении центральной консоли и имеет два USB-разъема ① Type C. В зависимости от комплектации автомобиля имеются дополнительные USB-разъемы в вещевом отделении под подлокотником и в откидном отделении в задней части салона.

Зарядная мощность USB-разъемов составляет минимум 5 В (3 А), а в зависимости от комплектации автомобиля максимум 20 В (5 А).

▶ Подключите USB-устройство к USB-разъему.

ПОИСК И АВТОРИЗАЦИЯ АУДИОУСТРОЙСТВА С BLUETOOTH®

Условия

- В мультимедийной системе и аудиоустройстве включена функция Bluetooth®.
- Аудиоустройство поддерживает аудиопрофили Bluetooth® A2DP и AVRCP.
- Аудиоустройство «видят» другие устройства.

Мультимедийная система:

Носители Bluetooth

АВТОРИЗАЦИЯ НОВОГО АУДИОУСТРОЙСТВА С BLUETOOTH®

- ▶ Выберите [Подключить устройство](#).
Найденные устройства отобразятся в списке устройств.
- ▶ Выберите аудиоустройство.
Запускается процесс авторизации. В мультимедийной системе и на мобильном телефоне отображается код.
- ▶ Если коды идентичны, подтвердите их на аудиоустройстве.
- ▶ Выберите [Нет, только музыка](#).
Аудиоустройство с Bluetooth® подключается к мультимедийной системе.

ПОДКЛЮЧЕНИЕ УЖЕ АВТОРИЗОВАННОГО АУДИОУСТРОЙСТВА С BLUETOOTH®

- ▶ Выберите аудиоустройство с Bluetooth® в списке.
Соединение будет установлено.



Запуск воспроизведения с носителя данных

Условия

- Носитель данных подключен к мультимедийной системе.

Мультимедийная система:



- ▶ Выберите носитель данных.

Управление воспроизведением с носителя данных

Мультимедийная система:



- ▶ **Остановка воспроизведения:** выберите .

- ▶ **Продолжение воспроизведения:** выберите .

- ▶ **Повтор композиции:** выберите .

ИМЕЮТСЯ СЛЕДУЮЩИЕ НАСТРОЙКИ ДЛЯ ПОВТОРА:

- **Однократное нажатие:** повторяется текущий список воспроизведения.
- **Двукратное нажатие:** повторяется текущая композиция.
- **Трехкратное нажатие:** повтор отключается.

- ▶ **Воспроизведение композиций в случайном порядке:** выберите .

- ▶ **Перемотка композиции вперед или назад:** коснитесь нужной точки на шкале времени.

- ▶ **Выбор следующей композиции:** выберите .

- ▶ **Выбор предыдущей композиции:** выберите .

- ▶ **Быстрая прокрутка композиций:** нажмите и удерживайте  или .

- ▶ **Отображение текущего списка композиций:** выберите .

 Воспроизведением с носителя данных можно также управлять на нулевом- уровне с помощью отображаемого меню управления (→ стр. 642).

Настройка дополнительных опций для воспроизведения с носителя данных

Мультимедийная система:



ВЫЗОВ ДОПОЛНИТЕЛЬНЫХ ОПЦИЙ

- ▶ Выберите .
- ▶ Отображаются дополнительные опции.
- ▶ Выберите опцию.

Поиск носителя данных

ИНФОРМАЦИЯ О ПОИСКЕ ПО КАТЕГОРИЯМ

В разделе  можно просмотреть все доступные мультимедийные файлы. Для этого на выбор предлагаются различные категории. Отображаемые категории зависят от подключенного устройства и формата данных.





- i** Категории становятся доступными, как только вся информация с носителей данных будет считана и проанализирована. Поиск носителей данных на устройствах Android может быть ограничен.

ЗАПУСК ПОИСКА ПО КАТЕГОРИЯМ

Мультимедийная система:



- ▶ Выберите категорию.

ИСПОЛЬЗОВАНИЕ ФУНКЦИИ ПОИСКА ПО КЛЮЧЕВОМУ СЛОВУ

Мультимедийная система:



Функция поиска по ключевым словам позволяет выполнять поиск содержимого путем свободного ввода текста.

- ▶ Выберите .
- ▶ Появляется клавиатура для ввода символов.
- ▶ Введите искомое понятие.

- i** Поиск начнется после ввода первого символа. Чем больше символов вы введете, тем точнее будут результаты поиска.

- ▶ Выберите нужную запись из списка результатов поиска. При выборе списка с несколькими композициями список откроется в окне поиска. Для воспроизведения всех композиций списка нажмите , а затем **Воспроизвести немедленно**.

Музыка онлайн

УСЛОВИЯ

- Существует учетная запись пользователя для пользования функцией потокового аудиовоспроизведения.
- Имеется оформленная подписка на пользование функцией потокового аудиовоспроизведения.
- Имеется необходимый объем данных. В зависимости от страны его можно приобрести за отдельную плату.
- Имеется высокоскоростное соединение с Интернетом для бесперебойной передачи данных.

- i** Доступность функций и сервисов зависит от конкретной страны. Для получения дополнительной информации обратитесь на авторизованную СТОА Mercedes-Benz.

Мультимедийная система:



ДОБАВЛЕНИЕ ПРОВАЙДЕРА УСЛУГ ПОТОКОВОГО ВОСПРОИЗВЕДЕНИЯ ПРИ ПЕРВОМ ЗАПУСКЕ ПРИЛОЖЕНИЯ



- ▶ Выберите **Музыка онлайн**.
Появляется перечень всех поддерживаемых провайдеров услуг потокового воспроизведения.
- ▶ Выберите провайдера услуг потокового воспроизведения. На дисплее появляется QR-код.
- ▶ Отсканируйте QR-код с помощью мобильного телефона.
- ▶ В мобильном телефоне подтвердите запрос на установку соединения.



ДОБАВЛЕНИЕ ДРУГИХ ПРОВАЙДЕРОВ УСЛУГ ПОТОКОВОГО ВОСПРОИЗВЕДЕНИЯ

- ▶ Выберите [Музыка онлайн](#).
Активируется последний активный провайдер услуг потокового воспроизведения.
- ▶ Выберите .
- ▶ Выберите [Музыкальные сервисы](#).
Появляется перечень всех поддерживаемых провайдеров услуг потокового воспроизведения.
- ▶ Выберите провайдера услуг потокового воспроизведения.
На дисплее появляется QR-код.
- ▶ Отсканируйте QR-код с помощью мобильного телефона.
- ▶ В мобильном телефоне подтвердите запрос на установку соединения.

ВЫХОД ИЗ СИСТЕМЫ ПРОВАЙДЕРА УСЛУГ ПОТОКОВОГО ВОСПРОИЗВЕДЕНИЯ

- ▶ Выберите [Музыка онлайн](#).
Активируется последний активный провайдер услуг потокового воспроизведения.
- ▶ Выберите .
- ▶ Выберите [Музыкальные сервисы](#).
Появляется перечень всех поддерживаемых провайдеров услуг потокового воспроизведения.
- ▶ Выберите  рядом с провайдером услуг потокового воспроизведения.
- ▶ Нажмите на [Выйти](#).

ВЫЗОВ ФУНКЦИИ «МУЗЫКА ОНЛАЙН»

Мультимедийная система:



- ▶ Выберите [Музыка онлайн](#).

Воспроизведением музыки можно управлять с помощью кнопки сенсорного управления или мультимедийного приложения.

ПОИСК МУЗЫКИ В РАЗДЕЛЕ «МУЗЫКА ОНЛАЙН»

Мультимедийная система:



ПОИСК ПО КАТЕГОРИЯМ В РАЗДЕЛЕ «МУЗЫКА ОНЛАЙН»

С помощью функции поиска по категориям можно просматривать мультимедийный контент провайдера услуг потокового воспроизведения. Доступность категорий и наличие символа функции поиска по категориям зависят от провайдера услуг потокового воспроизведения.

- ▶ Запустите функцию поиска по категориям.
Появляется список доступных категорий.
- ▶ Выберите категорию.

ПОИСК ПО КЛЮЧЕВЫМ СЛОВАМ В РАЗДЕЛЕ «МУЗЫКА ОНЛАЙН»

Функция поиска по ключевым словам позволяет выполнять поиск содержимого путем свободного ввода текста.

- ▶ Выберите .
- ▶ Появляется клавиатура для ввода символов.
- ▶ Введите искомое понятие.

 Чем больше символов вы введете при поиске по ключевому слову, тем точнее будут результаты поиска.







- ▶ Выберите нужную запись из списка результатов поиска.
- ▶ В зависимости от выбранного результата поиска начинается воспроизведение или открывается следующий уровень поиска.

ВЫЗОВ НАСТРОЕК ФУНКЦИИ «МУЗЫКА ОНЛАЙН»

Мультимедийная система:





- ▶ Выберите .
- ▶ Выберите [Музыкальные сервисы](#).
- ▶ Рядом с провайдером услуг потокового воспроизведения выберите .
- ▶ Выберите настройку.

-  При нажатии на значок шестеренки  рядом с именами установленных провайдеров услуг потокового воспроизведения может отображаться информация о привязанных учетных записях. Доступность информации зависит от предложения провайдера услуг потокового воспроизведения.

ИНФОРМАЦИЯ ПО DOLBY ATMOS®

Мультимедийная система MBUX позволяет воспроизводить контент Dolby Atmos® через акустическую систему Burmester®, обеспечивая еще более захватывающее объемное звучание.

-  Функция доступна при использовании потокового воспроизведения Apple Music® или USB-устройства с соответствующими форматами файлов.

-  Доступность данной функции зависит от комплектации автомобиля.

ВКЛЮЧЕНИЕ ИЛИ ВЫКЛЮЧЕНИЕ ФУНКЦИИ DOLBY ATMOS®



Условия

- Имеется учетная запись пользователя для функции потокового аудиовоспроизведения Apple Music®.
- Имеется оформленная подписка на пользование функцией потокового аудиовоспроизведения Apple Music®.
- Имеется достаточный объем данных.
В зависимости от страны его можно приобрести за отдельную плату.
- Имеется высокоскоростное соединение с Интернетом для бесперебойной передачи данных.

-  Доступность функций и сервисов зависит от конкретной страны. Для получения дополнительной информации обратитесь на авторизованную СТОА Mercedes-Benz.

Мультимедийная система:



- ▶ Выберите [Музыка онлайн](#).
- ▶ Появляется перечень всех поддерживаемых провайдеров услуг потокового воспроизведения.
- ▶ Выберите [Apple Music®](#).
- ▶ Выберите .
- ▶ Нажмите на , чтобы включить [Dolby Atmos®](#).

или

- ▶ Нажмите на , чтобы выключить [Dolby Atmos®](#).
- ▶ Композиции, которые имеются или доступны в Dolby Atmos®, надлежащим образом воспроизводятся в этом формате через акустическую систему.



< Радиоприемник

Включение радиоприемника

Мультимедийная система:



- ▶ Запустите приложение на начальном экране мультимедийной системы.
- ▶ Появляется меню радиоприемника. Вы услышите последнюю выбранную радиостанцию в последнем установленном диапазоне частот.

Обзор радиоприемника

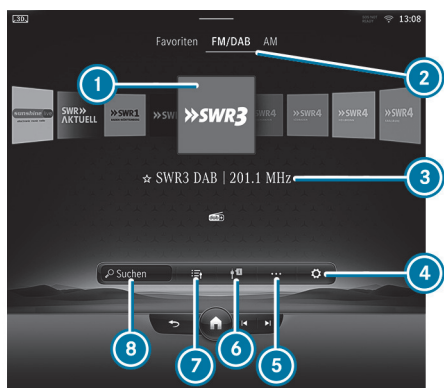

- ① Заставка
- ② Активный диапазон частот
- ③ Название радиостанции или настроенная частота
- ④ Настройки
- ⑤ Другие опции

- ⑥ Включение сообщений о дорожной ситуации
В комплектации DAB: включение радиосообщений
- ⑦ Список радиостанций
- ⑧ Поиск

ⓘ Доступность диапазонов частот зависит от комплектации автомобиля.

При вызове меню управления на нулевом- уровне доступны следующие функции:

- Настройка радиостанции
- Настройка радиостанции из списка радиостанций
- Сохранение радиостанции
- Диапазон частот
- Функция поиска
- Создание элементов избранного
- Выполнение настроек

ⓘ Более подробная информация:

- Обзор нулевого- уровня (→ стр. 642).
- Пользование нулевым- уровнем (→ стр. 643).

По следующей ссылке можно посмотреть анимационный ролик на эту тему:

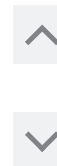



Настройка диапазона частот

Мультимедийная система:



- ▶ В меню над окном предварительного просмотра выберите диапазон частот или элемент избранного.

Настройка радиостанции

Мультимедийная система:



- ▶ Проведите пальцем влево или вправо по элементу управления или выберите радиостанцию.

❗ Предыдущую/следующую радиостанцию можно настроить также на нулевом- уровне в отображаемом меню управления (→ стр. 642).

Вызов списка радиостанций

Мультимедийная система:



- ▶ Выберите . Появляется список радиостанций.
- ▶ Проведите пальцем вверх или вниз по списку радиостанций.
- ▶ Выберите радиостанцию.

Поиск радиостанции по названию или путем непосредственного ввода частоты

Мультимедийная система:



- ▶ Выберите .
- ▶ Введите название радиостанции или частоту.
- ▶ Выберите радиостанцию.

Выбор предлагаемых радиостанций

Условия

- Опция [Допустить музыкальные предложения](#) включена (→ стр. 650).
- Мультимедийная система собрала достаточное количество данных для отображения предложений по радиостанциям.

Мультимедийная система:



- ▶ Выберите .
- ▶ Будут отображены предлагаемые радиостанции.
- ▶ Выберите одну из предлагаемых радиостанций. Будет воспроизводиться выбранная радиостанция.





Сохранение радиостанции

Мультимедийная система:





- ▶ Настройте радиостанцию.
- ▶ Выберите .

Редактирование избранного

Мультимедийная система:



ПЕРЕМЕЩЕНИЕ РАДИОСТАНЦИИ

- ▶ Нажмите на .
- ▶ Появляется список элементов избранного.
- ▶ Нажмите на  в крайнем правом углу рядом с названием радиостанции.
- ▶ Выберите **Переместить**.
- ▶ Переместите телеканал на новое место.

Настройка отслеживания радиостанций с помощью Интернет-радио

Условия

- Имеется высокоскоростное соединение с Интернетом для бесперебойной передачи данных.

Мультимедийная система:



- ▶ Выберите .
- ▶ Выберите **Интернет-радио**.
- ▶ Включите или выключите функцию **Сопровождение канала**.
Если функция включена, то поиск радиостанции производится с помощью Интернет-радио.
Если вы покидаете область вещания радиостанции, а радиостанция доступна через Интернет-радио, то на центральном дисплее появится сообщение **Плохой прием. Нажмите здесь, чтобы перейти к интернет-радио..**

Вызов слайд-шоу (режим радиоприемника FM/DAB)

Мультимедийная система:



В слайд-шоу показывается графически обработанная дополнительная информация радиостанции. Она может включать в себя, например, логотипы, обложку альбома, название музыкальной композиции, программу, новости или сервисную информацию.

 Слайд-шоу доступно для радиостанций стандарта DAB+, передающих дополнительную информацию.

- ▶ Нажмите логотип радиостанции на центральном дисплее.
Изображение увеличится.







Включение или выключение слайд-шоу (FM / режим радиоприемника DAB)

Мультимедийная система:



- ▶ Слайд-шоу DAB или Развернутое слайд-шоу радиоприемника включите  или выключите .

Если оба слайд-шоу включены, то их контенты чередуются.

Включение/выключение функции фиксирования частоты

Мультимедийная система:



- ▶ Включите или выключите Фиксирование частоты.

Если функция включена, установленная частота сохранится даже при плохом приеме сигнала.

Включение/выключение радиопередачи дорожной информации

Мультимедийная система:



- ▶ Выберите Радиосообщения.

Функция радиопередачи дорожной информации включается или выключается.

Включение или выключение радиосообщений

Мультимедийная система:



- ▶ Включите Радиосообщения.
Воспроизводятся выбранные радиосообщения.
При первом включении опции Радиосообщения предварительно настроены Радиопередача дорож.информ.(ТА), Путевая статистика и Предупредительное сообщение.

или

- ▶ Выключите Радиосообщения.
Радиосообщения не воспроизводятся.

Выбор радиосообщений

Мультимедийная система:



- ▶ Включите или выключите сообщение .
Можно выбрать, например, Радиопередача дорож.информ.(ТА), Путевая статистика или Предупредительное сообщение.

 Наличие радиосообщений зависит от радиостанции.





Настройка повышения громкости радиопередачи дорожной информации

Мультимедийная система:

  Система 

▶ Выберите [Оповещ. нав. сист. и служ. дор. инфор.](#).

▶ Установите значение для опции [Повышение громкости службы дорожной информации](#).

Функция повышения громкости радиопередачи дорожной информации увеличивает громкость сообщений о дорожной ситуации.

Проведите пальцем вверх или вниз, чтобы перейти к тексту песни, расположенной выше или ниже по списку.

Если текст исполняемой в данный момент песни отсутствует, то строка [Отобразить текст песни](#) отображается серым цветом.

СКРЫТИЕ ТЕКСТА ПЕСНИ

▶ Снимите крестик в верхней части индикации с текстом песни.

или

▶ Выберите .

Появляется меню радиоприемника.

Отображение радиотекста

Мультимедийная система:

  Радио  Активный диапазон частот

▶ Включите или выключите [Радиотекст](#).

Включение или выключение отображения текста песни

 Наличие функции зависит от комплектации автомобиля.

Мультимедийная система:

  Радио 

ОТОБРАЖЕНИЕ ТЕКСТА ПЕСНИ

▶ Выберите [Отобразить текст песни](#).

Отображается текст звучащей в данный момент по радиоприемнику песни, обложка альбома, название песни и имя ее исполнителя.





< Телевизор

Информация о режиме телевизора

ИНФОРМАЦИЯ О ЗАЩИТЕ АВТОРСКИХ ПРАВ И ТОВАРНЫХ ЗНАКАХ

Copyright © Ubiquitous Corp., 2015.

DVB и логотипы DVB являются зарегистрированными торговыми марками компании DVB Project.

ТВ-тюнер может принимать программы со звуком Dolby Digital Plus.



Изготовлено по лицензии компании Dolby Laboratories. Dolby, Dolby Audio и символ двойного D являются товарными знаками компании Dolby Laboratories.

ТВ-тюнер автоматически настраивается на ТВ-стандарт.

ПРИЕМ ТЕЛЕВИЗИОННОГО СИГНАЛА ЗАВИСИТ ОТ СЛЕДУЮЩИХ ФАКТОРОВ:

- Скорость

- качество передачи настроенного телеканала

НА ПРИЕМ ТЕЛЕВИЗИОННОГО СИГНАЛА МОГУТ ВЛИЯТЬ СЛЕДУЮЩИЕ ФАКТОРЫ:

- Электронное оборудование, перевозимое в автомобиле, может мешать приему телевизионного сигнала.
- Условия приема могут изменяться во время движения.

ПЛОХИЕ УСЛОВИЯ ПРИЕМА МОГУТ ПРИВЕСТИ К СЛЕДУЮЩЕМУ:

- ТВ-тюнер будет автоматически переключаться на альтернативные цифровые каналы с той же программой, но с более уверенным приемом.
- ТВ-тюнер выключает звук, «замораживает» изображение или отключает его. На дисплее появится символ .

 Доступность функции зависит от страны использования.

Включение режима телевизора

Мультимедийная система:



▶ Выберите ТВ.

Появится ТВ-изображение. Если доступно, будет отображаться информация о телеканале и программе.





При движении автомобиля со скоростью более 5 км/ч ТВ-изображение для водителя будет выключено. Если доступно, постоянно будет отображаться информация о телеканале и программе.

Отображение телепрограммы в полноэкранном режиме: нажмите окно предварительного просмотра.

Обзор режима телевизора

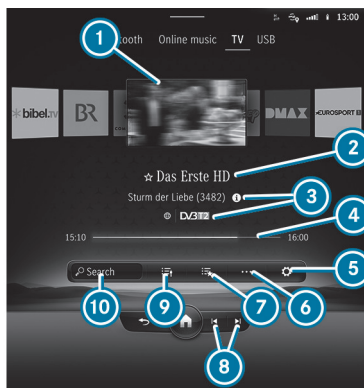

- ① Заставка
- ② Название канала
- ③ Особенности телеканала и текущей программы
- ④ Время начала и окончания текущей программы, на диаграмме отображается оставшееся время вещания
- ⑤ Настройки
- ⑥ Другие опции
- ⑦ Избранное
- ⑧ Переключение на предыдущий или следующий телеканал из списка каналов
- ⑨ Список радиостанций
- ⑩ Поиск телеканала

ОБЗОР СИМВОЛОВ



- ① ТВ-стандарт
- ② Функция фиксации канала включена
- ③ Доступны языки воспроизведения
- ④ Доступны субтитры
- ⑤ Телеканал закодирован
Открытый замок: телеканал можно декодировать с помощью вставленного в данный момент модуля CI+

Включение / выключение полноэкранного режима

Мультимедийная система:



Включение полноэкранного режима: нажмите окно предварительного просмотра.

Выключение полноэкранного режима: на центральном дисплее нажмите .

Появится меню телевизора.







Установка телеканала

НАСТРОЙКА ТЕЛЕКАНАЛА В МЕНЮ

Мультимедийная система:



- ▶ На центральном дисплее нажмите  или .
- ▶ ТВ-тюнер настроит предыдущий или следующий канал из списка каналов.

НАСТРОЙКА ТЕЛЕКАНАЛА В СПИСКЕ КАНАЛОВ

Мультимедийная система:



- ▶ Выберите в меню .
- ▶ Выберите телеканал.
- ▶ ТВ-тюнер настроит канал из списка каналов.
- ▶ Нажмите окно предварительного просмотра.

ПОИСК ТЕЛЕКАНАЛА

- ▶ Выберите панель поиска рядом с  (→ стр. 820).
- ▶ Введите первые символы.
- ▶ Выберите телеканал в списке каналов.

 Дополнительная информация о списке телеканалов (→ стр. 822).

НАСТРОЙКА ТЕЛЕКАНАЛА В ИЗБРАННОМ

Условия

- Телеканал сохранен.

Мультимедийная система:





НАСТРОЙКА В ИЗБРАННОМ

- ▶ Выберите в меню  (→ стр. 820).
- ▶ Выберите телеканал.

НАСТРОЙКА ТЕЛЕКАНАЛА В ФОНОВОМ РЕЖИМЕ

Условия

- Другое приложение, например «Навигация», включено в приоритетном режиме.
- В фоновом режиме включен режим телевизора и слышен звук настроенного телеканала.

- ▶ На центральном дисплее нажмите  или .
- ▶ ТВ-тюнер настроит предыдущий или следующий канал из списка каналов.

ОТОБРАЖЕНИЕ АКТУАЛЬНОЙ ИНФОРМАЦИИ О ПРОГРАММАХ УСТАНОВЛЕННОГО КАНАЛА (ЭЛЕКТРОННЫЙ ПРОГРАММНЫЙ ГИД)

Мультимедийная система:



ЭЛЕКТРОННЫЙ ПРОГРАММНЫЙ ГИД ПОКАЗЫВАЕТ СЛЕДУЮЩУЮ ИНФОРМАЦИЮ (ЕСЛИ ДОСТУПНА):

- время передачи
- названия текущей и следующей программ

- ▶ Выберите название программы нажатием .
- ▶ Отобразится информация о программе.

- ▶ **Прокручивание:** проведите пальцем вверх или вниз.





▶ **Выход из режима отображения информации о программе:** выберите .

ФУНКЦИЯ НАСТРОЙКИ ФИКСИРОВАНИЯ ТЕЛЕКАНАЛА

ФУНКЦИЯ ФИКСИРОВАНИЯ ТЕЛЕКАНАЛА ВКЛЮЧЕНА

Канал не меняется. Это целесообразно, например, в том случае, когда автомобиль движется в области перекрытия зон приема. Это позволяет избежать частого переключения каналов.

Индикатор **FIX** отображается за названием телеканала.

ФУНКЦИЯ ФИКСИРОВАНИЯ ТЕЛЕКАНАЛА ВЫКЛЮЧЕНА

В зависимости от условий приема сигнала ТВ-тюнер автоматически переключается на альтернативные каналы с подобной программой, но с более уверенным приемом. Таким образом обеспечивается оптимальное ТВ-изображение для любых условий приема сигнала.

ВКЛЮЧЕНИЕ ИЛИ ВЫКЛЮЧЕНИЕ ФИКСИРОВАНИЯ ТЕЛЕКАНАЛА

Мультимедийная система:



▶ Включите или выключите **Канал фиксирован..**

Если опция включена, то кнопка индикации состояния включена.

ВКЛЮЧЕНИЕ ИЛИ ВЫКЛЮЧЕНИЕ НАБОРА СПЕЦИФИЧНЫХ ДЛЯ КОНКРЕТНОЙ СТРАНЫ СИМВОЛОВ ТЕЛЕКАНАЛА

Мультимедийная система:



▶ Включите или выключите **Спец.для страны набор символов.**

Если эта опция включена, для индикации будет использоваться набор специфичных для конкретной страны символов.

Если эта опция выключена, для индикации будет использоваться набор символов, которые передает настроенный в настоящий момент телеканал.

За передачу набора специфичных для конкретного канала символов отвечает соответствующий телеканал.

Обзор списка каналов

ТВ-тюнер отображает текущую программу принимаемого в настоящий момент цифрового телевизионного или радиоканала в собственных списках каналов.

Списки каналов составлены в алфавитном порядке или в соответствии со спецификой страны.

Для обновления информации ТВ-тюнеру требуется некоторое время.

В СПИСКЕ КАНАЛОВ ОТОБРАЖАЕТСЯ СЛЕДУЮЩАЯ ИНФОРМАЦИЯ:

- названия принимаемых каналов
- названия программ

ИНФОРМАЦИЯ ОТОБРАЖАЕТСЯ ПРИ СЛЕДУЮЩИХ УСЛОВИЯХ:

- Цифровые каналы передают эту информацию.
- Условия приема достаточны.

Избранное

ОБЗОР ТЕЛЕКАНАЛОВ (ИЗБРАННОЕ)

Вы можете сохранить в избранном до 100 цифровых телеканалов.

Для быстрого доступа можно сохранить телеканалы в избранном.

СОХРАНЕНИЕ ТЕЛЕКАНАЛА В ПАМЯТИ

Мультимедийная система:



ДОБАВЛЕНИЕ ТЕЛЕКАНАЛА В ИЗБРАННОЕ



▶ Установите телеканал.

▶ Нажмите .





ПЕРЕМЕЩЕНИЕ ТЕЛЕКАНАЛА В ИЗБРАННОМ

- ▶ Нажмите .
- Появляется список элементов избранного.
- ▶ Нажмите  рядом с названием радиостанции.
- ▶ Выберите [Переместить](#).
- ▶ Переместите телеканал на новое место.

УДАЛЕНИЕ ТЕЛЕКАНАЛА ИЗ ИЗБРАННОГО

- ▶ Установите телеканал.
- ▶ Выберите .

Телевизионная передача

НАСТРОЙКА ЯЗЫКА ВОСПРОИЗВЕДЕНИЯ В ТЕЛЕВИЗОРЕ

Мультимедийная система:



- ▶ В разделе [Аудио – язык](#) выберите один из доступных языков воспроизведения .
- ▶ Для выбранного языка воспроизведения выберите одну из доступных опций. Выбранный язык воспроизведения, например, французский, сохраняется до выключения мультимедийной системы. Если вы снова включаете мультимедийную систему, в качестве языка воспроизведения загружается системный язык. Если он недоступен, то загрузится тот язык воспроизведения, который появляется в начале списка.

НАСТРОЙКА СУБТИТРОВ В ТЕЛЕВИЗОРЕ

Мультимедийная система:



- ▶ В разделе [Субтитры](#) выберите один из доступных языков .

- ▶ Для выбранного языка выберите одну из доступных опций. Выбранный язык, например, французский, сохранится до выключения мультимедийной системы.

Если вы снова включаете мультимедийную систему, то загружается системный язык. Если он недоступен, то загружается тот язык, который появляется в начале списка.

- ▶ **Отключение субтитров:** выключите опцию [Активировать](#).

СКРЫТИЕ КОДИРОВАННЫХ ТЕЛЕВИЗИОННЫХ КАНАЛОВ

Мультимедийная система:



- ▶ Выберите [Скрыть зашифрованные каналы](#). При первом запуске приложения или после сброса системы отображаются все телевизионные каналы. Если опция [Скрыть зашифрованные каналы](#) активна, то отображаются все свободно принимаемые телевизионные каналы и, например, телевизионные каналы, декодированные с помощью модуля CI+.

Видеотекст

ОБЗОР ВИДЕОТЕКСТА

Страницы видеотекста имеют диапазон от страницы 100 до страницы 899.

Динамическая страница видеотекста состоит из нескольких подстраниц.

ИНФОРМАЦИЯ О ЦИФРОВОМ ВИДЕОТЕКСТЕ MHEG-5:

- Цифровой видеотекст имеется только в некоторых странах, например в Великобритании и Новой Зеландии.
- Доступны интерактивные мультимедийные приложения, например прогноз погоды, новости или результаты спортивных соревнований.
- Загрузка всех страниц может занять некоторое время.





ОТОБРАЖЕНИЕ ТЕЛЕТЕКСТА

Мультимедийная система:

 >> Носители >> ТВ >>  >> ТВ >> Телетекст

▶ **Переключение выбора страницы:** нажатием  и 123 переключайтесь с ввода цифр на выбор страницы с помощью кнопок со стрелками.

▶ **Вызов страницы:** быстро введите цифры друг за другом.

или

▶ Используйте кнопки со стрелками.

▶ **Возврат к телепередаче:** выберите ТВ.

ЦИФРОВОЙ ТЕЛЕТЕКСТ MHEG-5

Наряду с описанными выше функциями можно использовать и другие опции.

▶ **Вызов содержания данных с помощью цветов:** выберите цвет.

▶ **Переход на один уровень назад:** выберите символ списка.

Установки изображения

ВЫБОР НАСТРОЕК ИЗОБРАЖЕНИЯ ТЕЛЕВИЗОРА

Мультимедийная система:

 >> Носители >> ТВ >>  >> ТВ >> Видеонастройки

▶ **Настройка формата изображения:** включите одну из кнопок индикации состояния **Автоматически**, 4:3, 8:3, 16:9, 21:9 или **Увеличить**.

Настройка яркости выполняется автоматически.

HD-программы

ПРИЕМ КОДИРОВАННЫХ ПРОГРАММ В ФОРМАТЕ HD

ВНИМАНИЕ

Повреждение модуля условного доступа с поддержкой стандарта CI+ и смарт-карты из-за постоянно высокой температуры

Модуль условного доступа с поддержкой стандарта CI+ предназначен для домашних приложений. Модуль условного доступа с поддержкой стандарта CI+ при постоянно высоких температурах наружного воздуха может перегреться и быть поврежден.

▶ Убедитесь, что модуль условного доступа с поддержкой стандарта CI+ не подвергается воздействию высоких температур в течение длительного времени.

Если модуль условного доступа с поддержкой стандарта CI+ поврежден, прием закодированных телеканалов невозможен.

Для декодирования программ в формате HD в соответствии со стандартом CI+ служит модуль условного доступа CI+, который в комплект поставки не входит.

В некоторых странах дополнительно требуется смарт-карта, которая вставляется в модуль условного доступа CI+ (см. руководство по эксплуатации от изготовителя).

Модуль условного доступа CI+ вставляется в слот CI+ в перчаточном ящике.

▶ **Установка модуля условного доступа CI+ в слот CI+ или извлечение из слота:** для установки модуля условного доступа CI+ в слот CI+ или извлечения из слота нажмите вниз фиксирующий язычок.

Убедитесь в том, что фиксирующий язычок при установке или извлечении модуля условного доступа CI+ не давит сбоку на модуль.







- ▶ **Установка смарт-карты в модуль условного доступа стандарта CI+:** если необходимо (в зависимости от страны), то вставьте смарт-карту в слот модуля условного доступа CI+.

Кодированные программы в формате HD можно принимать в соответствии со стандартом CI+.

 Модуль CI+ доступен не во всех странах.

 Модуль CI+ рассчитан на рабочую температуру от 0 °C до 65 °C. При слишком высокой или слишком низкой рабочей температуре в мультимедийной системе появляется сообщение и модуль условного доступа CI+ автоматически отключается. Если модуль условного доступа CI+ отключен, то прием кодированных телеканалов невозможен.

 Если модуль условного доступа CI+ установлен, опция [Напоминание о статусе карты](#) включена (→ стр. 825), а двигатель автомобиля выключен, то на центральном дисплее появляется сообщение [Примечание: карта CI+ еще в автомобиле..](#)

ВЫЗОВ МЕНЮ МОДУЛЯ УСЛОВНОГО ДОСТУПА CI+

Мультимедийная система:



ВКЛЮЧЕНИЕ ИЛИ ВЫКЛЮЧЕНИЕ НАПОМИНАНИЯ ОБ УСТАНОВЛЕННОМ МОДУЛЕ УСЛОВНОГО ДОСТУПА CI+

 Модуль условного доступа CI+ доступен не во всех странах.

- ▶ Выберите .

- ▶ Выберите [Общие установки](#).

- ▶ Включите или выключите опцию [Напоминание о статусе карты](#).

ВЫЗОВ МЕНЮ МОДУЛЯ УСЛОВНОГО ДОСТУПА CI+

- ▶ Выберите [Модуль CI+](#).

- ▶ Выберите [Открыть мен..](#)

В меню может отображаться, например, номер подписки. Содержимое меню зависит от изготовителя модуля условного доступа CI+.

 Номер подписки требуется, например, для продления подписки. Более подробную информацию можно найти в руководстве по эксплуатации от изготовителя.

- ▶ **Сброс ТВ-тюнера:** выберите опцию [Сбросить ТВ-тюнер](#).

При сбросе воспроизведения можно попробовать устранить проблему посредством перезапуска.

- ▶ **Перезапуск модуля условного доступа CI+:** выберите опцию [Перезапустить модуль CI+](#).





< Звучание

Настройки звучания

ИНФОРМАЦИЯ ОБ АКУСТИЧЕСКОЙ СИСТЕМЕ

Общая мощность акустической системы составляет 125 Вт, система оснащена девять динамиков. Все функции системы доступны в режиме радиоприемника и в режиме воспроизведения с внешних носителей.

 Запрос может выполняться также с других аудиоисточников. В пути доступа к меню замените «Носители данных», например, на «Радиоприемник».

ВЫЗОВ МЕНЮ ЗВУЧАНИЯ

Мультимедийная система:



▶ Для выполнения настроек выберите одну из отображаемых функций.

НАСТРОЙКА ВЫСОКИХ, СРЕДНИХ И НИЗКИХ ЧАСТОТ

Мультимедийная система:



▶ Установите **Высокие частот.**, **Средние частот.** или **Низкие частоты.**

ВКЛЮЧЕНИЕ ИЛИ ВЫКЛЮЧЕНИЕ ФУНКЦИИ НОРМАЛИЗАЦИИ ГРОМКОСТИ

Мультимедийная система:



Функция позволяет выровнять разницу громкости при смене аудиоисточников и в рамках одного аудиоисточника. Для этого доступны несколько уровней. Установленный в данный момент уровень отображается на дисплее.

Функцию нормализации громкости также можно отключить.

▶ Включите один из уровней.

или

▶ Выключите функцию нормализации звука.

РЕГУЛИРОВКА АКУСТИЧЕСКОГО БАЛАНСА ЛЕВЫХ И ПРАВЫХ/ПЕРЕДНИХ И ЗАДНИХ ДИНАМИКОВ

Мультимедийная система:



НАСТРОЙКА АКУСТИЧЕСКОГО БАЛАНСА ЛЕВЫХ И ПРАВЫХ ДИНАМИКОВ

▶ В отображаемой сетке переместите указатель распределения громкости между правыми и левыми динамиками автомобиля.

Громкость распределяется между правыми и левыми динамиками автомобиля.

НАСТРОЙКА АКУСТИЧЕСКОГО БАЛАНСА ПЕРЕДНИХ И ЗАДНИХ ДИНАМИКОВ

▶ В отображаемой сетке переместите указатель распределения громкости между передними и задними динамиками автомобиля.

Громкость распределяется между передними и задними динамиками автомобиля.





Акустическая система объемного звучания Burmester® 3D

ИНФОРМАЦИЯ ОБ АКУСТИЧЕСКОЙ СИСТЕМЕ ОБЪЕМНОГО ЗВУЧАНИЯ BURMESTER® 3D

Общая мощность акустической системы объемного звучания Burmester® 3D составляет 710 Вт, система оснащена 15 динамиками. Все функции системы доступны в режиме радиоприемника и в режиме воспроизведения с внешних носителей.

 Запрос также может выполняться с других аудиоисточников. В пути доступа к меню замените «Носители данных», например, на «Радиоприемник».

ВЫЗОВ МЕНЮ ЗВУЧАНИЯ В АКУСТИЧЕСКОЙ СИСТЕМЕ ОБЪЕМНОГО ЗВУЧАНИЯ BURMESTER® 3D

Мультимедийная система:



 Для выполнения настроек выберите одну из отображаемых функций.

НАСТРОЙКА ВЫСОКИХ, СРЕДНИХ И НИЗКИХ ЧАСТОТ В АКУСТИЧЕСКОЙ СИСТЕМЕ ОБЪЕМНОГО ЗВУЧАНИЯ BURMESTER® 3D

Мультимедийная система:



 Установите [Высокие частот.](#), [Средние частот.](#) или [Низкие частоты.](#)

ВКЛЮЧЕНИЕ ИЛИ ВЫКЛЮЧЕНИЕ ФУНКЦИИ НОРМАЛИЗАЦИИ ГРОМКОСТИ В АКУСТИЧЕСКОЙ СИСТЕМЕ ОБЪЕМНОГО ЗВУЧАНИЯ BURMESTER® 3D

Мультимедийная система:



 [Воспринимаемая громкость](#)

Функция позволяет выровнять разницу громкости при смене аудиоисточников и в рамках одного аудиоисточника. Для этого доступны несколько уровней. Установленный в данный момент уровень отображается на дисплее.

Функцию нормализации громкости также можно отключить.

 Включите один из уровней.

или

 Выключите функцию нормализации звука.

НАСТРОЙКА АКУСТИЧЕСКОГО БАЛАНСА ЛЕВЫХ И ПРАВЫХ / ПЕРЕДНИХ И ЗАДНИХ ДИНАМИКОВ В АКУСТИЧЕСКОЙ СИСТЕМЕ ОБЪЕМНОГО ЗВУЧАНИЯ BURMESTER® 3D

Мультимедийная система:



НАСТРОЙКА АКУСТИЧЕСКОГО БАЛАНСА ЛЕВЫХ И ПРАВЫХ ДИНАМИКОВ

 В отображаемой сетке переместите указатель распределения громкости между правой и левой сторонами автомобиля.

Громкость распределяется между левыми и правыми динамиками автомобиля.



НАСТРОЙКА АКУСТИЧЕСКОГО БАЛАНСА ПЕРЕДНИХ И ЗАДНИХ ДИНАМИКОВ

- ▶ В отображаемой сетке переместите указатель распределения громкости между передней и задней частями автомобиля.
- ▶ Громкость распределяется между передними и задними динамиками автомобиля.

 Для обеспечения высококачественного воспроизведения музыки и речи рекомендуется выбрать настройку 0.

ВЫБОР ПРОФИЛЯ ЗВУЧАНИЯ В АКУСТИЧЕСКОЙ СИСТЕМЕ ОБЪЕМНОГО ЗВУЧАНИЯ BURMESTER® 3D

Мультимедийная система:



НАСТРОЙКА ИМЕЮЩЕГОСЯ ПРОФИЛЯ ЗВУЧАНИЯ

- ▶ Выберите профиль звучания.

НАСТРОЙКА ЛИЧНОГО ПРОФИЛЯ ЗВУЧАНИЯ

- ▶ Выберите [Личный профиль звучания](#) и .
- ▶ Выберите [Реконфигурировать](#).
- ▶ Снова запустите мастер настройки.

НАСТРОЙКА ЛИЧНОГО ПРОФИЛЯ ЗВУЧАНИЯ В ПЕРВЫЙ РАЗ:

- ▶ Выберите [Личный профиль звучания](#).
- ▶ Откройте мастер настройки нажатием на [Пуск](#).
- ▶ Учитывайте сообщения на дисплее и выберите предпочтительные настройки.
- ▶ Личный профиль звучания создается с использованием выбранных настроек, и его можно выбирать в меню [Профили звучания](#).

ПОСЛЕДУЮЩЕЕ ИЗМЕНЕНИЕ ОТДЕЛЬНЫХ НАСТРОЕК ЛИЧНОГО ПРОФИЛЯ ЗВУЧАНИЯ:

- ▶ Выберите [Личный профиль звучания](#) и .
- ▶ Откорректируйте нужные настройки.

 Доступность опции [Личный профиль звучания](#) зависит от комплектации. Мастер настройки доступен в остановленном автомобиле.

НАСТРОЙКА ФОКУСИРОВКИ ЗВУКА В АКУСТИЧЕСКОЙ СИСТЕМЕ ОБЪЕМНОГО ЗВУЧАНИЯ BURMESTER® 3D

Мультимедийная система:



- ▶ Выберите сиденье или ряд сидений для фокусировки звука.
- ▶ Включается функция фокусировки звука.

или

- ▶ Снова выберите сиденье или ряд сидений.
- ▶ Функция фокусировки звука выключается.

Акустическая система объемного звучания Burmester® класса High-End 4D-Surround

ИНФОРМАЦИЯ ОБ АКУСТИЧЕСКОЙ СИСТЕМЕ ОБЪЕМНОГО ЗВУЧАНИЯ BURMESTER® КЛАССА HIGH-END 4D-SURROUND

Общая мощность акустической системы объемного звучания Burmester® класса High-End 4D-Surround составляет 1750 Вт, система оснащена 31 динамиком. Все функции системы доступны в режиме радиоприемника и в режиме воспроизведения с внешних носителей.



-  Запрос может быть выполнен также с других аудиоисточников. В пути доступа к меню замените «Носители данных», например, на «Радиоприемник».

ВЫЗОВ МЕНЮ ЗВУЧАНИЯ В АКУСТИЧЕСКОЙ СИСТЕМЕ ОБЪЕМНОГО ЗВУЧАНИЯ BURMESTER® КЛАССА HIGH-END 4D-SURROUND

Мультимедийная система:



ВЫПОЛНЕНИЕ НАСТРОЕК ЗВУЧАНИЯ

- ▶ Выберите одну из отображаемых функций.

НАСТРОЙКА ЧЕТЫРЕХМЕРНОГО ЗВУЧАНИЯ

- ▶ Выберите [Адаптация 4D-Sound](#).
- ▶ Выберите сиденье.
- ▶ С помощью регулятора настройте интенсивность звучания низких частот.

НАСТРОЙКА ВЫСОКИХ, СРЕДНИХ И НИЗКИХ ЧАСТОТ В АКУСТИЧЕСКОЙ СИСТЕМЕ ОБЪЕМНОГО ЗВУЧАНИЯ BURMESTER® КЛАССА HIGH-END 4D-SURROUND

Мультимедийная система:



- ▶ Установите [Высокие частот.](#), [Средние частот.](#) или [Низкие частоты](#).

ВКЛЮЧЕНИЕ / ВЫКЛЮЧЕНИЕ НОРМАЛИЗАЦИИ ГРОМКОСТИ В АКУСТИЧЕСКОЙ СИСТЕМЕ ОБЪЕМНОГО ЗВУЧАНИЯ BURMESTER® КЛАССА HIGH-END 4D-SURROUND

Мультимедийная система:



- ▶▶ [Воспринимаемая громкость](#)

Функция позволяет выровнять разницу громкости при смене аудиоисточников и в рамках одного аудиоисточника. Для этого доступны несколько уровней. Установленный в данный момент уровень отображается на дисплее.

Выключение нормализация громкости выполняется следующим образом:

- ▶ Включите один из уровней.

или

- ▶ Выключите функцию нормализации громкости.

НАСТРОЙКА АКУСТИЧЕСКОГО БАЛАНСА ЛЕВЫХ И ПРАВЫХ, А ТАКЖЕ ПЕРЕДНИХ И ЗАДНИХ ДИНАМИКОВ АКУСТИЧЕСКОЙ СИСТЕМЫ ОБЪЕМНОГО ЗВУЧАНИЯ BURMESTER® КЛАССА HIGH-END 4D-SURROUND

Мультимедийная система:



НАСТРОЙКА АКУСТИЧЕСКОГО БАЛАНСА ЛЕВЫХ И ПРАВЫХ ДИНАМИКОВ

- ▶ В отображаемой сетке переместите указатель распределения громкости между правой и левой сторонами автомобиля.
Громкость распределяется между левыми и правыми динамиками автомобиля.

НАСТРОЙКА АКУСТИЧЕСКОГО БАЛАНСА ПЕРЕДНИХ И ЗАДНИХ ДИНАМИКОВ

- ▶ В отображаемой сетке переместите указатель распределения громкости между передней и задней частями автомобиля.
Громкость распределяется между передними и задними динамиками автомобиля.

-  Для обеспечения высококачественного воспроизведения музыки и речи рекомендуется выбрать настройку **0**.





НАСТРОЙКА ОПТИМИЗАЦИИ ЗВУЧАНИЯ ДЛЯ КОНКРЕТНОГО ПОСАДОЧНОГО МЕСТА В АКУСТИЧЕСКОЙ СИСТЕМЕ ОБЪЕМНОГО ЗВУЧАНИЯ

BURMESTER® КЛАССА HIGH-END 4D-SURROUND

Мультимедийная система:



- ▶ Выберите сиденье или ряд сидений для оптимизации звучания. Оптимизация звучания активируется.

или

- ▶ Снова выберите сиденье или ряд сидений. Оптимизация звучания деактивируется.

ВЫБОР ПРОФИЛЯ ЗВУЧАНИЯ В АКУСТИЧЕСКОЙ СИСТЕМЕ ОБЪЕМНОГО ЗВУЧАНИЯ BURMESTER® КЛАССА HIGH-END 4D-SURROUND

Мультимедийная система:



НАСТРОЙКА ИМЕЮЩЕГОСЯ ПРОФИЛЯ ЗВУЧАНИЯ

- ▶ Выберите профиль звучания.

НАСТРОЙКА ЛИЧНОГО ПРОФИЛЯ ЗВУЧАНИЯ

- ▶ Выберите **Личный профиль звучания** и . Выберите **Реконфигурировать** и перезапустите мастер настройки.

НАСТРОЙКА ЛИЧНОГО ПРОФИЛЯ ЗВУЧАНИЯ В ПЕРВЫЙ РАЗ:

- ▶ Выберите **Личный профиль звучания**.
- ▶ Откройте мастер настройки, нажав **Пуск**.
- ▶ Учитывайте сообщения на дисплее и выберите предпочтительные настройки.
Личный профиль звучания создается с использованием выбранных настроек, и его можно выбрать в меню **Профили звучания**.

ПОСЛЕДУЮЩЕЕ ИЗМЕНЕНИЕ ОТДЕЛЬНЫХ НАСТРОЕК ЛИЧНОГО ПРОФИЛЯ ЗВУЧАНИЯ:

- ▶ Выберите **Личный профиль звучания** и  и измените необходимые настройки.

- ⓘ Доступность опции **Личный профиль звучания** зависит от комплектации. Мастер настройки доступен в остановленном автомобиле.





< Планшет мультимедийной системы MBUX в задней части салона

Информация о планшете MBUX в задней части салона

⚠️ ВНИМАНИЕ

Опасность аварии из-за пользования мобильными устройствами связи во время движения

Мобильные устройства связи отвлекают водителя от происходящего на дороге. Кроме того, водитель может потерять контроль над автомобилем.

- ▶ Водителю следует пользоваться устройствами мобильной связи только в остановленном автомобиле.
- ▶ Пассажиры могут пользоваться мобильными устройствами связи только в предусмотренной для этого зоне, например в задней части салона.

Пользуясь средствами мобильной связи в автомобиле, учитывайте законодательные нормы страны, в которой Вы в данный момент находитесь.

⚠️ ОСТОРОЖНО

Опасность отвлечения внимания при обращении к мультимедийной системе при помощи планшета MBUX в задней части салона

Другие пассажиры могут вносить изменения в мультимедийной системе при помощи планшета MBUX в задней части салона.

Нежелательные изменения могут отвлекать от происходящего на дороге и стать причиной аварии.

- ▶ При необходимости заблокируйте доступ к планшету MBUX в задней части салона.
- ▶ Активируйте систему защитной блокировки от детей в мультимедийной системе.

⚠️ ОСТОРОЖНО

Опасность зажатия при пользовании планшетом MBUX в задней части салона

При пользовании планшетом MBUX в задней части салона сиденья можно перемещать при помощи функции управления сиденьями. Находящиеся в автомобиле люди и животные могут быть зажаты.

- ▶ Убедитесь, что в радиусе движения ничего не находится.





⚠️ ОСТОРОЖНО

Опасность травмирования незакрепленным планшетом MBUX в задней части салона автомобиля

Если планшет MBUX в задней части салона не закреплен, он может выскользнуть и ударить находящихся в автомобиле людей.

▶ Всегда надежно закрепляйте планшет MBUX в задней части салона в предусмотренном для этого держателе.

Планшет MBUX в задней части салона состоит из планшета (→ стр. 832) и интегрированного в подлокотник в задней части салона держателя планшета (→ стр. 833). Соблюдайте директивы по загрузке автомобиля (→ стр. 300).

Если планшет подключен к мультимедийной системе, то помощью планшета MBUX в задней части салона можно выполнять настройки мультимедийной системы в задней части салона.

❗ Функцию управления мультимедийной системой с помощью подключенного планшета можно заблокировать в мультимедийной системе.

Планшет MBUX задней части салона также можно использовать вне автомобиля.

Обзор планшета MBUX в задней части салона

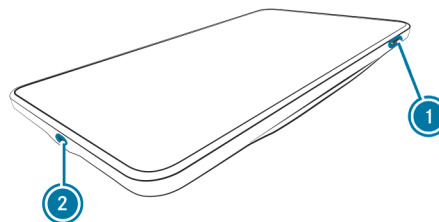

- ① Кнопка вкл. / выкл.
- ② USB-разъем

С помощью планшета MBUX в задней части салона можно управлять мультимедийной системой автомобиля. Пользование планшетом осуществляется с помощью сенсорного экрана (см. инструкцию по эксплуатации от изготовителя).

Планшет MBUX задней части салона также можно использовать вне автомобиля.

❗ Не меняйте настройки сидений или мультимедийной системы с помощью планшета MBUX в задней части салона, если Вы находитесь за пределами автомобиля.

Обновление программного обеспечения планшета MBUX в задней части салона

Условия

- Планшет MBUX в задней части салона настроен с помощью вспомогательной системы (Android).





- Имеется точка доступа Wi-Fi с безлимитным или достаточным объемом данных.

i Размеры обновлений программного обеспечения могут различаться и тем самым привести к дополнительным расходам при ограниченном объеме данных. Поэтому убедитесь в том, что Вы подключены к точке доступа Wi-Fi, которая располагает безлимитным или достаточным объемом данных, например для частной домашней сети.

i Использование тарифа данных автомобиля внешними устройствами доступно не во всех странах.

- ▶ Откройте системные настройки приложения MBUX.

i Невозможно выйти из приложения MBUX.

i В системных настройках (приложения MBUX) находятся также настройки Wi-Fi и обновлений программного обеспечения.

- ▶ Подключитесь к точке доступа Wi-Fi.
Планшет MBUX в задней части салона будет подключен к Wi-Fi.
- ▶ Выполните поиск обновлений программного обеспечения.
- ▶ Запустите ручную обновление программного обеспечения.
Программное обеспечение планшета MBUX в задней части салона будет обновлено до последней версии.

i Обновление программного обеспечения Вы также можете запустить в стандартной индикации планшета MBUX в задней части салона.

i Программное обеспечение планшета MBUX в задней части салона можно также обновить на авторизованной СТОА Mercedes-Benz.

i Более подробную информацию об обновлении программного обеспечения планшета MBUX в задней части салона можно найти в руководстве по эксплуатации от изготовителя.

Обзор держателя планшета MBUX в задней части салона

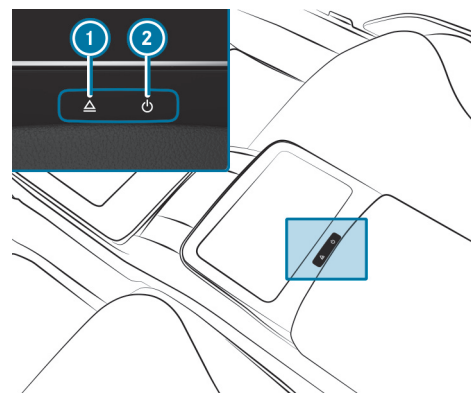

- 1** Снятие планшета MBUX в задней части салона с держателя
- 2** Продолжительное нажатие кнопки: включение или выключение планшета MBUX в задней части салона
Краткое нажатие кнопки: включение или выключение экрана планшета MBUX в задней части салона



Если планшет MBUX в задней части салона закреплен в держателе, то он заряжается.

ⓘ Если планшет MBUX в задней части салона не используется, то следите за тем, чтобы во время поездки он был закреплен в предусмотренном для этого держателе.





< Мультимедийная система MBUX класса High-End для задних пассажиров

Эксплуатационная безопасность

⚠ ОСТОРОЖНО

Опасность травмирования незакрепленными предметами в автомобиле

Если такие предметы как наушники/телефонные гарнитуры или внешние аудио--/видеоисточники не закреплены должным образом в салоне, то существует опасность их падения, при котором они могут задеть находящихся в автомобиле людей.

▶ Такие или подобные предметы всегда размещайте таким образом, чтобы они не могли упасть, например, в запираемом вещевом отделении автомобиля.

Соблюдайте указания по загрузке автомобиля.

❗ Вентиляционные дефлекторы системы отопления, вентиляции и кондиционирования нельзя загромождать журналами, платками, одеждой, шторками и т. д.

❗ Не ставьте на приборы источник открытого огня, например, горящие свечи.

Обзор мультимедийной системы класса High-End для задних пассажиров

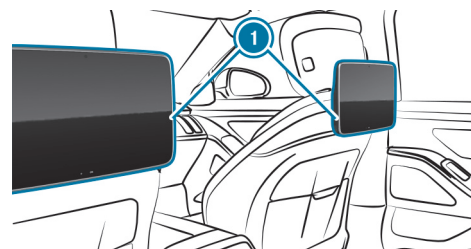

МУЛЬТИМЕДИЙНАЯ СИСТЕМА КЛАССА HIGH-END ДЛЯ ЗАДНИХ ПАССАЖИРОВ ВКЛЮЧАЕТ В СЕБЯ:

- два дисплея в задней части салона ❶ за подголовниками передних сидений
- по одному разъему для проводных наушников
- два USB-разъема для зарядки USB-устройств (→ стр. 329)
- два разъема для подключения кабеля HDMI mini

Комплектация с многоместным задним сиденьем: в коробе для электронного оборудования в центральной консоли в задней части салона

Комплектация с регулируемыми с помощью электропривода крайними сиденьями в задней части салона: в вещевом отделении подлокотника в задней части салона





В ЗАВИСИМОСТИ ОТ КОМПЛЕКТАЦИИ АВТОМОБИЛЯ МУЛЬТИМЕДИЙНОЙ СИСТЕМОЙ КЛАССА HIGH-END ДЛЯ ЗАДНИХ ПАССАЖИРОВ МОЖНО УПРАВЛЯТЬ:

- на дисплеях в задней части салона
- с помощью планшета MBUX в задней части салона
- с помощью голосового ассистента системы MBUX

Дисплеи в задней части салона

ОБЗОР ДИСПЛЕЕВ В ЗАДНЕЙ ЧАСТИ САЛОНА

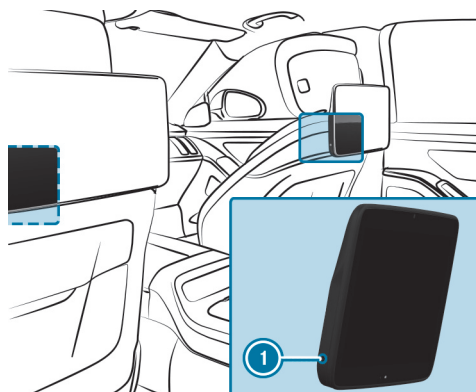

- ① Разъем для проводных наушников с 4-полюсным штекером типа «мини-джек» (гарнитура с микрофоном) или 3-полюсным штекером типа «мини-джек» 3,5 мм, стерео

Дисплеи в задней части салона расположены за подголовниками передних сидений.

Дисплеи в задней части салона оснащены емкостными сенсорными экранами.

Дополнительная информация по управлению сенсорным экраном (→ стр. 647).

Если задняя дверь закрывается, то появляется экран приветствия.

Практически все функции мультимедийной системы MBUX поддерживаются также мультимедийной системой для задних пассажиров. Однако нельзя выполнить настройки для водителя или вспомогательных систем и некоторые системные настройки. На дисплеях в задней части салона нельзя пользоваться внешними пользовательскими интерфейсами, например Apple CarPlay® и Android Auto. Содержимое электронного руководства по эксплуатации может быть вызвано только в мультимедийной системе MBUX.

УСТАНОВКА НАКЛОНА ДИСПЛЕЯ В ЗАДНЕЙ ЧАСТИ САЛОНА

При регулировке наклона спинки сиденья переднего пассажира наклон дисплеев в задней части салона сохраняется, а соответствующий дисплей устанавливается автоматически.

ПРИ НАКЛОНЕ СПИНКИ СИДЕНЬЯ ПЕРЕДНЕГО ПАССАЖИРА ВПЕРЕД:

- Дисплей в задней части салона выключен: дисплей вместе со спинкой передвигается вперед.
- Дисплей в задней части салона включен: дисплей сохраняет свой угол наклона, чтобы пассажиры в задней части салона и дальше могли считывать с него информацию.

▶ Пользуйтесь дисплеем в задней части салона при помощи планшета MBUX.

ВКЛЮЧЕНИЕ ИЛИ ВЫКЛЮЧЕНИЕ ДИСПЛЕЯ В ЗАДНЕЙ ЧАСТИ САЛОНА

- ▶ Нажмите на кнопку  на дисплее в задней части салона. Дисплей в задней части салона включается или выключается.

ВЫБОР И ДОБАВЛЕНИЕ ПОЛЬЗОВАТЕЛЯ

- ▶ Если автомобиль привязан к Вашей учетной записи пользователя Mercedes me, выберите пользователя.

Мастер настройки познакомит Вас при первом использовании с самыми важными настройками.

или

- ▶ Добавьте пользователя (→ стр. 650).



- ❗ Если Вы выбираете **Продолжить без выбора пользователя**, то специальные настройки для профиля пользователя не загружаются. Профили пользователя используются для конкретного сиденья.

❗ ДОПОЛНИТЕЛЬНАЯ ИНФОРМАЦИЯ О ПРОФИЛЯХ ПОЛЬЗОВАТЕЛЯ

- Обзор профилей пользователя (→ стр. 649)
- Выбор опций пользователя (→ стр. 650)
- Синхронизация профилей пользователя (→ стр. 653)

- ❗ На задних сиденьях биометрические данные не сохраняются.

ОБЗОР НАЧАЛЬНОГО ЭКРАНА (ДИСПЛЕЙ В ЗАДНЕЙ ЧАСТИ САЛОНА)



Начальный экран на правом дисплее в задней части салона (пример)

- ❶ Вызов настроек профиля пользователя и смена пользователя
- ❷ Использование глобального поиска
- ❸ Вызов центра управления (потяните вниз)

- Вызов элементов избранного
- Передача содержимого дисплея
- Вызов центра уведомлений
- ❹ Вызов элементов избранного
- ❺ Индикации в индикаторной строке, например, состояние соединения, время, плохой прием сигнала радиоприемником / телевизором
- ❻ Настройка системы отопления, вентиляции и кондиционирования, например, на правом дисплее в задней части салона
- ❼ Индикация автоматической очистки воздуха и индикация концентрации мелкодисперсной пыли (датчик PM2.5)
- ❽ Запуск голосового ассистента системы MBUX
- ❾ Вызов начального экрана
- ❿ Вызов приложения, в том числе быстрый доступ
- ⓫ Вызов диспетчера устройств
Индикация состояния подключения наушников, например, для наушников, подключенных по Bluetooth®
- ⓫ Выбор воспроизведения через динамики автомобиля
- ⓫ Краткое нажатие: регулировка громкости для наушников (если они подключены) или для динамиков автомобиля
Продолжительное нажатие: выключение звука для наушников (если они подключены) или для динамиков автомобиля

- ❗ Расположение кнопок ❹, ❺ и ❽, а также ⓫, ⓫ и ⓫ в нижней строке меню зависит от места сиденья.

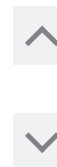





Наушники

ОБЗОР НАУШНИКОВ (МУЛЬТИМЕДИЙНАЯ СИСТЕМА ДЛЯ ЗАДНИХ ПАС-САЖИРОВ)

ВНИМАНИЕ

Опасность для здоровья из-за слишком высокой громкости в наушниках

Слишком высокая громкость может повредить Ваш слух.

-  Не пользуйтесь наушниками в течение длительного времени и на слишком высокой громкости (85 децибел).
-  Убедитесь, что установлен приятный для слуха уровень громкости.

ДЛЯ КАЖДОГО ДИСПЛЕЯ В ЗАДНЕЙ ЧАСТИ САЛОНА МОЖНО ПОДКЛЮЧИТЬ СЛЕДУЮЩИЕ ВНЕШНИЕ НАУШНИКИ:

- наушники Bluetooth®
- гарнитура с микрофоном и 4-полюсным штекером типа «мини-джек»
- проводные наушники с 3-полюсным штекером типа «мини-джек», 3,5 мм, стерео



-  Наушники являются опцией мультимедийной системы для задних пассажиров. Наушники можно приобрести через раздел «Решения для клиентов Mercedes-Benz» или в специализированном магазине (см. руководство по эксплуатации от изготовителя).

-  Функционирование беспроводных наушников может ухудшаться из-за работы других электронных устройств на основе радиосвязи, например, мобильных телефонов.

ПОДКЛЮЧЕНИЕ НАУШНИКОВ С BLUETOOTH® К МУЛЬТИМЕДИЙНОЙ СИСТЕМЕ ДЛЯ ЗАДНИХ ПАССАЖИРОВ



Условия

- Bluetooth® в мультимедийной системе включен (→ стр. 681).

-  **На наушниках:** нажмите и удерживайте кнопку  на наушниках MB. Наушники включаются, и озвучивается уровень заряда аккумуляторной батареи. Активируется режим сопряжения.

-  При использовании других наушников исполнение кнопки включения может отличаться.

-  Если наушники Bluetooth® подключены к нескольким автомобилям или устройствам, то повторное подключение может длиться дольше. В этом случае можно сбросить подключение наушников, а затем подключить их снова (см. руководство по эксплуатации от производителя).

-  **На дисплее в задней части салона:** выберите символ наушников  в нижней строке меню.

-  Выберите [Соединить с нов.приб..](#)



- ▶ Выберите **MB Наушники** в списке устройств.
- Соединение устанавливается. Если соединение установлено, то в наушниках последуют речевые выходы «Bluetooth® подключен» и «MBUX заднее сиденье».
- В нижней строке меню левого или правого дисплея будет отображаться символ наушников .

i При подключении проводные наушники имеют приоритет перед наушниками Bluetooth®.

ФУНКЦИЯ СВЕТОДИОДНОЙ ИНДИКАЦИИ (ТЕЛЕФОННАЯ ТРУБКА)



Наушники

ОБЗОР ТЕЛЕФОННОЙ ТРУБКИ

Телефонная трубка доступна только в автомобилях с оснащением бизнес-телефонией в задней части салона.

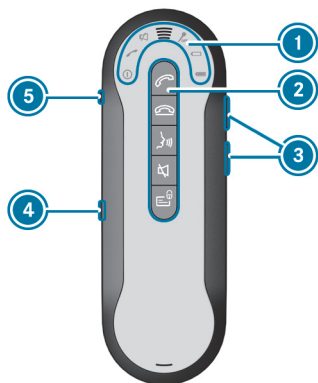

- ① Светодиодная индикация
- ② Панель с кнопками
- ③ Регулировка громкости
- ④ Micro-USB-разъем
- ⑤ Разъем для наушников

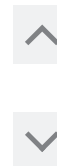



СВЕТОДИОДНАЯ ИНДИКАЦИЯ ТЕЛЕФОННОЙ ТРУБКИ ИМЕЕТ СЛЕДУЮЩЕЕ ЗНАЧЕНИЕ:

Индикация	Значение
1	<p>ИНДИКАЦИЯ ГОРИТ ПОСТОЯННО:</p> <ul style="list-style-type: none"> Телефонная трубка готова к работе. <p>ИНДИКАЦИЯ МИГАЕТ:</p> <ul style="list-style-type: none"> Телефонная трубка пытается установить связь с автомобилем. Если связь с автомобилем установить невозможно, например после сброса мультимедийной системы, при включении мультимедийной системы положите телефонную трубку в держатель мобильного телефона.
2	<p>ИНДИКАЦИЯ МИГАЕТ:</p> <ul style="list-style-type: none"> установка связи входящий телефонный вызов активный телефонный вызов через мультимедийную систему <p>Телефонный вызов может передаваться в определенный момент на телефонную трубку.</p> <p>ИНДИКАЦИЯ ГОРИТ ПОСТОЯННО:</p> <ul style="list-style-type: none"> активный телефонный вызов в телефонной трубке
Горит 3	<p>В телефонной трубке отключен звук.</p> <p>При входящих телефонных вызовах звуковой сигнал не включается.</p>
Горит 4	<p>Микрофон телефонной трубки выключен.</p>
5	<p>Индикация «Батарея разряжена»</p>
6	<p>Индикация «Уровень заряда аккумуляторной батареи»</p>

ФУНКЦИИ ТЕЛЕФОННОЙ ТРУБКИ

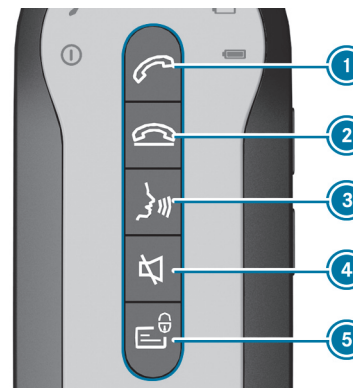



КНОПКИ НА ТЕЛЕФОННОЙ ТРУБКЕ ИМЕЮТ СЛЕДУЮЩИЕ ФУНКЦИИ:

Кнопка	Функция
1	<ul style="list-style-type: none"> Прием входящего телефонного вызова Передача установленного телефонного соединения на телефонную трубку Два кратких нажатия: повторный набор Краткое нажатие: переключение телефонного вызова на удержании и активного телефонного вызова на телефонной трубке Длительное нажатие: переключение в режиме конференции телефонного вызова на удержании и активного телефонного вызова
2	<ul style="list-style-type: none"> Отклонение входящего телефонного вызова Завершение телефонного вызова
3	<ul style="list-style-type: none"> Активирование функции распознавания речи на подсоединенном мобильном телефоне (с профилем беспроводной гарнитуры) При активном разговоре по телефонной трубке: активация разговора при помощи телефонной гарнитуры.



Кнопка	Функция
④	<ul style="list-style-type: none"> Если Вы не разговариваете по телефону, звук в телефонной трубке отключается. Если телефонное соединение активно, то микрофон выключается.
⑤	<p>ЛИЧНАЯ ИНФОРМАЦИЯ НЕ ОТОБРАЖАЕТСЯ В МУЛЬТИМЕДИЙНОЙ СИСТЕМЕ:</p> <ul style="list-style-type: none"> Скрываются номера входящих телефонных вызовов и сообщения. Контакты и сообщения подсоединенного мобильного телефона или SIM-карты не отображаются.

ВКЛЮЧЕНИЕ ИЛИ ВЫКЛЮЧЕНИЕ НАУШНИКОВ

- ▶ **Включение:** удерживайте нажатой кнопку  до тех пор, пока не включится светодиодная индикация (→ стр. 839).
- ▶ **Выключение:** удерживайте нажатой кнопку  до тех пор, пока не выключится светодиодная индикация (→ стр. 839).

 Если телефонная трубка находится в держателе, она включается или выключается автоматически.

ЗАРЯДКА ТЕЛЕФОННОЙ ТРУБКИ

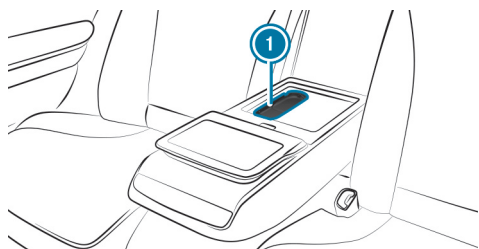

Пример: автомобили с регулируемыми с помощью электропривода крайними сиденьями



Автомобиль оснащен регулируемыми с помощью электропривода крайними сиденьями или многоместным задним сиденьем.

- ▶ Опустите подлокотник в задней части салона.

или

- ▶ Опустите проем для загрузки длинномерных предметов средней спинки заднего сиденья.
- ▶ Откройте вещевое отделение в подлокотнике в задней части салона (→ стр. 62).

или

- ▶ Используйте проем для загрузки длинномерных предметов в качестве вещевого отделения (→ стр. 314).
- ▶ Вставьте трубку  в держатель кнопками вверх.
- ▶ Нажмите на трубку  до фиксации.
- ▶ Телефонная трубка заряжается.

 Телефонную трубку можно также зарядить через micro-USB-разъем.

 Вы не можете самостоятельно заменить аккумуляторную батарею. Для этого обратитесь на авторизованную СТОA Mercedes-Benz.



Задние сиденья

РЕГУЛИРОВКА ПОЛОЖЕНИЯ ЗАДНИХ СИДЕНИЙ В МУЛЬТИМЕДИЙНОЙ СИСТЕМЕ ДЛЯ ЗАДНИХ ПассаЖИРОВ

Мультимедийная система для задних пассажиров:



РЕГУЛИРОВКА ПОЛОЖЕНИЯ СИДЕНЬЯ

- ▶ Выберите [Позиционирование сиденья](#).
- ▶ Установите сиденье в нужное положение и отрегулируйте, например, наклон спинки сиденья и высоту подголовника.
- ▶ Для сохранения настроек выберите М .
- ▶ Выберите одну из кнопок сохранения положения 1 , 2 или 3 .

РЕГУЛИРОВКА ПНЕВМОПОДУШЕК СИДЕНИЙ

- ▶ В соответствующем меню отрегулируйте пневмоподушки сидений для зон [Поясничная зона](#) и [Боковины спинки сиденья](#).

РЕГУЛИРОВКА ПОДОГРЕВА СИДЕНИЙ

- ▶ Выберите [Кондиционирование сиден..](#)
- ▶ Выберите [Подогрев сидений](#).
- ▶ Нажимайте на символ до тех пор, пока не будет установлен необходимый уровень обогрева.
В зависимости от уровня обогрева, горят от одной до трех контрольных ламп. Если все контрольные лампы не горят, то подогрев сидений выключен.

РЕГУЛИРОВКА БАЛАНСА ПОДОГРЕВА СИДЕНЬЯ

- ▶ Выберите [Кондиционирование сиден..](#)
- ▶ Выберите [Баланс обогрева сиденья](#).
- ▶ Отрегулируйте распределение тепла для нужного сиденья.

ВКЛЮЧЕНИЕ ИЛИ ВЫКЛЮЧЕНИЕ ОБОГРЕВА ПОВЕРХНОСТЕЙ

Для включения этой функции должен быть включен подогрев сидений.

- ▶ Выберите [Кондиционирование сиден..](#)
- ▶ Выберите [Дополнительно обогрев поверхностей](#).
- ▶ Отрегулируйте функцию для нужного сиденья.
Если включена функция обогрева поверхностей, то обогреваются подлокотники, середина облицовки двери и центральная консоль.

РЕГУЛИРОВКА ОБОГРЕВА ОБЛАСТИ ГОЛОВЫ

Для включения этой функции должен быть включен подогрев сидений.

- ▶ Выберите [Кондиционирование сиден..](#)
- ▶ Выберите [Дополнительно подогрев подголов..](#)
- ▶ Отрегулируйте функцию для нужного сиденья.

РЕГУЛИРОВКА ВЕНТИЛЯЦИИ СИДЕНИЙ

- ▶ Выберите [Кондиционирование сиден..](#)
- ▶ Выберите [Вентиляция сиденья](#).
- ▶ Нажимайте на символ до тех пор, пока не будет установлен необходимый режим работы вентилятора.
В зависимости от режима работы вентилятора горят от одной до трех контрольных ламп. Если все контрольные лампы не горят, то вентиляция сидений выключена.

ВЫБОР ПРОГРАММЫ МАССАЖА ДЛЯ ЗАДНИХ СИДЕНИЙ

Мультимедийная система для задних пассажиров:





- ▶ Выберите программу массажа (→ стр. 282).
- ▶ Запустите программу для нужного заднего сиденья ▶ .



▶ **Регулировка интенсивности массажа:** включите или выключите опцию **Интенсивно**.

▶ **Завершение массажа:** выберите .

 Вы можете запускать программу массажа также с помощью планшета в задней части салона или голосового управления.

 Доступность данной функции зависит от комплектации.

СБРОС НАСТРОЕК ЗАДНИХ СИДЕНИЙ

Мультимедийная система для задних пассажиров:

   **Комфорт**  **Сиденье**

▶ Выберите **Сброс**.



▶ Выберите  для нужного сиденья.

Настройки для выбранного сиденья сбрасываются.

Настройка системы кондиционирования воздуха в задней части салона в мультимедийной системе для задних пассажиров



РЕГУЛИРОВКА ИНТЕНСИВНОСТИ ВОЗДУШНОГО ПОТОКА

▶ Выберите индикацию температуры у нижнего края дисплея в задней части салона.

▶ Отрегулируйте интенсивность воздушного потока с помощью кнопки  или  на левом или правом сиденье.

РЕГУЛИРОВКА ТЕМПЕРАТУРЫ

▶ Выберите индикацию температуры у нижнего края дисплея в задней части салона.

▶ Отрегулируйте температуру с помощью кнопки  или  на левом или правом сиденье.

РЕГУЛИРОВКА РАСПРЕДЕЛЕНИЯ ВОЗДУХА

▶ Выберите  или  для левого или правого сиденья.

 Воздух направляется через средние и боковые вентиляционные дефлекторы.

 Воздух направляется через дефлекторы в пространстве для ног и боковые вентиляционные дефлекторы.

АВТОМАТИЧЕСКОЕ РЕГУЛИРОВАНИЕ СИСТЕМЫ КОНДИЦИОНИРОВАНИЯ ВОЗДУХА В ЗАДНЕЙ ЧАСТИ САЛОНА

▶ Выберите **AUTO** на левом или правом сиденье.

Регулирование системы кондиционирования воздуха в задней части салона осуществляется автоматически.

ВЫКЛЮЧЕНИЕ СИСТЕМЫ КОНДИЦИОНИРОВАНИЯ ВОЗДУХА В ЗАДНЕЙ ЧАСТИ САЛОНА

▶ С помощью опции **Снижение скорости вентилятора системы кондиционирования** на левом или правом сиденье установите скорость на **0**.

Система кондиционирования воздуха в задней части салона будет выключена.

ПРИ НАЛИЧИИ ДОСТУПНЫ ДОПОЛНИТЕЛЬНЫЕ ФУНКЦИИ КЛИМАТИЧЕСКОЙ СИСТЕМЫ:

- Качество воздуха
- Автономный отопитель

ОТКРЫТИЕ МЕНЮ КАЧЕСТВО ВОЗДУХА

Индикация концентрации мелкодисперсной пыли предоставляет информацию о текущих показателях концентрации мелкодисперсной пыли внутри и снаружи





автомобиля. Измеренные значения отображаются в мкг/м³ (микрограмм на кубический метр).

- ▶ Выберите индикацию концентрации мелкодисперсной пыли.
Демонстрируется анимационный ролик об автоматически выполняемой очистке воздуха.
- ▶ **Улучшение качества воздуха в салоне:** включите [Ионизация](#).
- ▶ **Распространение аромата в салоне:** нажимайте [Ароматизац.](#) до тех пор, пока не будет установлена необходимая интенсивность.
- ▶ **Включение режима рециркуляции воздуха:** выберите символ автомобиля.

Запуск программы ENERGIZING COMFORT в задней части салона

Условия

- Двигатель автомобиля включен.



Мультимедийная система для задних пассажиров:



ЗАПУСК ПРОГРАММЫ

- ❗ При выборе программы каждое сиденье может участвовать в запущенной программе независимо от других сидений. Программу можно конфигурировать, запускать и останавливать с учетом конкретного сиденья.

- ▶ Выберите программу.

- ▶ Выберите  для нужного заднего сиденья.
- ▶ Выберите  для остановки программы.

- ❗ Если во время выполнения программы перестает действовать одно из условий функционирования, то на дисплее появляется соответствующее предупредительное сообщение. Выполнение программы прерывается.

- ❗ Дополнительная информация о программах (→ стр. 701).



КОНФИГУРИРОВАНИЕ ПРОГРАММЫ

- ▶ Выберите программу.
- ▶ Выберите [Установки](#).
- ▶ Включите или выключите используемые в программе функции.

НАСТРОЙКА ПРОДОЛЖИТЕЛЬНОСТИ ВЫПОЛНЕНИЯ

- ▶ Выберите программу.
- ▶ Выберите [Установки](#).
- ▶ Выберите необходимое время выполнения программы.



ЗАПУСК ПРОГРАММЫ РАЗМИНКИ

- ▶ Выберите [Тренинги](#).
- ▶ Выберите программу .
- ▶ **Включение функции ароматизации для разминки:** выберите [Ароматизация](#).
- ▶ Выберите  для остановки программы разминки.





ЗАПУСК РЕКОМЕНДАЦИЙ

- ▶ Выберите **Полезные советы**.
- ▶ Выберите часть тела .
- ▶ Для остановки воспроизведения рекомендаций выберите .

Настройка светодиодной подсветки в задней части салона

Мультимедийная система для задних пассажиров:

 >> **Комфорт** >> **Комфортная подсветка**

НАСТРОЙКА ЦВЕТА

- ▶ Выберите **Цвет**.
- ▶ Выберите **Одноцветная** или **Многоцветная**.
- ▶ Установите нужный цвет или сочетание цветов.

НАСТРОЙКА ЯРКОСТИ

- ▶ Выберите **Яркость**.
- ▶ Отрегулируйте яркость.

 В зависимости от яркости окружающей обстановки эстетическая подсветка салона автоматически переключается на дневной или ночной режим.

ВКЛЮЧЕНИЕ ЯРКОСТИ ПО ЗОНАМ

- ▶ Выберите **Яркость**.

- ▶ Выключите **Объединить зоны**.
- Настройку для зон **Прямая**, **Косвенная** и **Акценты** можно производить по отдельности.

 В автомобилях с активной светодиодной подсветкой салона можно также настроить зону **Свет.лента**.

АКТИВАЦИЯ ЭФФЕКТОВ

 **ВНИМАНИЕ**
Опасность несчастного случая при не включенных эффектах эстетической подсветки и активной светодиодной подсветки салона

Эффекты для поддержки функции предупреждения активны полностью только при включенных системе помощи водителю и системе обеспечения безопасности движения в меню этих систем.

- ▶ Убедитесь в том, что система помощи водителю и система обеспечения безопасности движения включены.

- ▶ Выберите **Эффекты**.
- ▶ Активируйте нужный эффект.

 Более подробная информация по эффектам (→ стр. 353)





Открытие или закрытие солнцезащитных шторок в задней части салона

Мультимедийная система для задних пассажиров:



 Установки
  Автомобиль
  Солнцезащитные шторки

▶ Выберите [Открыть все](#) или [Закрыть все](#).

Солнцезащитные шторки на заднем стекле, крыше и боковых стеклах в задней части салона открываются или закрываются.

▶ **Открытие или закрытие солнцезащитных шторок на заднем стекле:** выберите опцию [Задняя шторка](#).

▶ **Открытие или закрытие солнцезащитных шторок на крыше:** выберите опцию [Вперед](#) или [Сзади](#).

▶ **Открытие или закрытие солнцезащитных шторок на боковых стеклах в задней части салона:** выберите опцию [Слева](#) или [Справа](#).

Конфигурирование светодиодной подсветки в задней части салона

Мультимедийная система для задних пассажиров:



 Комфорт
  Адап. освещ. зад. час. сал.

ОТОБРАЖЕНИЕ ИНФОРМАЦИИ О РЕЖИМЕ ПОДСВЕТКИ

▶ Выберите [Информация](#).

ВЫБОР РЕЖИМА ПОДСВЕТКИ

Вы можете включить опцию соответственно для левого или правого заднего сиденья или полностью для задней части салона.

▶ Выберите [Режимы подсветки](#).

▶ Включите режим подсветки, например [Подсветка для чтения](#).

КОНФИГУРИРОВАНИЕ РЕЖИМА ПОДСВЕТКИ ДОСТУПНЫ СЛЕДУЮЩИЕ ОПЦИИ:

- **Подсветка для чтения:** включается плафон освещения в ручке двери. Размер и расположение светового конуса можно регулировать индивидуально.
- **Рабочая подсветка:** включаются плафоны освещения в ручке двери и в задней части салона с соответствующей стороны автомобиля.
- **Двухзонная подсветка:** свет плафона в ручке двери распределяется на две зоны. Точечное и фоновое освещение можно индивидуально регулировать.
- **Подсветка салона:** включаются плафоны освещения в ручках дверей и все плафоны освещения в задней части салона.
- **Лаундж-подсветка:** включаются все плафоны освещения в ручках дверей в задней части салона.

▶ Выберите символ карандаша.

▶ **Для всех режимов подсветки:** установите цветовую температуру и яркость.

▶ **Для света фонаря для чтения:** установите дополнительно размер светового конуса и переместите световой конус.

▶ **Для подсветки двух зон:** дополнительно выберите опцию [Светов.конус](#) или [Задний план](#).

▶ Для опции [Светов.конус](#) установите размер светового конуса и переместите световой конус.

▶ **Для подсветки салона и подсветки для отдыха:** дополнительно включите опцию [Биодинамическое освещение](#).

Система биодинамической подсветки регулирует цветовую температуру. Цветовая температура автоматически корректируется в течение дня.

СБРОС НАСТРОЕК РЕЖИМА ПОДСВЕТКИ

▶ Выберите [Сброс](#).





- i** Яркость и цветовую температуру плафонов освещения в ручках дверей и в задней части салона можно индивидуально устанавливать также с помощью планшета MBUX в задней части салона и через приложение.
- Если автомобиль оснащен автомобильным помощником MBUX, то управлять адаптивной подсветкой в задней части салона можно также с помощью жестов. При протягивании руки к незанятому соседнему сиденью можно, например, включить подсветку в ручке двери с соответствующей стороны автомобиля.

Выбор системных настроек в задней части салона

Мультимедийная система для задних пассажиров:



НАСТРОЙКА ЯРКОСТИ

- ▶ Выберите [Дисплей](#).
- ▶ Выберите [Яркость дисплея](#).
- ▶ Отрегулируйте яркость.

УСТАНОВКА СТИЛЕЙ

- ▶ Выберите [Дисплей](#).
- ▶ Выберите [Дизайн](#).
- ▶ Установите стиль.

или

- ▶ Включите функцию передачи стиля с центрального дисплея.

ВКЛЮЧЕНИЕ ИЛИ ВЫКЛЮЧЕНИЕ ИНТЕЛЛЕКТУАЛЬНОГО НАЧАЛЬНОГО ЭКРАНА

- ▶ Выберите [Дисплей](#).
- ▶ Включите или выключите [Умное стартовое окно](#).

НАСТРОЙКА КЛАВИАТУР И ФУНКЦИИ РУКОПИСНОГО ВВОДА

- ▶ Выберите [Дисплей](#).
- ▶ Выберите [Клавиатура/рукопис.ввод](#).

ДОСТУПНЫ СЛЕДУЮЩИЕ ФУНКЦИИ:

- Выбор опции [Языки для клавиатуры](#)
- [Зачитка распознан.рукопис.текста](#) Включение
- [Распознаван.рукопис.текста](#) Включение
- Выбор опции [Скорость письма](#)
- Выбор опции [Сбросить мой словарь](#)

- i** Дополнительная информация о клавиатуре и функции распознавания рукописного текста для ввода символов (→ стр. 665)

РЕГУЛИРОВКА ГРОМКОСТИ ДЛЯ АУДИОСИСТЕМЫ

- ▶ **Быстрый доступ:** выберите символ динамика в нижней строке меню.
- ▶ Отрегулируйте громкость для наушников (если они подключены) или громкость динамиков автомобиля.
- ▶ **В меню «Система»:** выберите [Аудио](#).
- ▶ Выберите настройку, например, [Оповещения навиг.системы и службы дорож.информации](#)(→ стр. 729).



ПОДКЛЮЧЕНИЕ УСТРОЙСТВА В ДИСПЕТЧЕРЕ УСТРОЙСТВ

▶ **Быстрый доступ:** выберите символ наушников  в нижней строке меню.

или

▶ **В меню «Система»:** выберите [Мои приборы](#).

▶ Выберите [Искать приб..](#)

▶ Выберите устройство, которое необходимо подключить.

Наушники и телефонные гарнитуры подключаются к дисплею в задней части салона.

Мобильные телефоны и другие устройства подключаются к мультимедийной системе.

НАСТРОЙКА ЧУВСТВИТЕЛЬНОСТИ ДИСПЛЕЯ В ЗАДНЕЙ ЧАСТИ САЛОНА

▶ Выберите [Чувствительность к касанию](#).

▶ Выберите опцию.

ОТОБРАЖЕНИЕ СИСТЕМНОЙ ИНФОРМАЦИИ

▶ Выберите [Системная информац..](#)

Настройка Интернета и Bluetooth®

Мультимедийная система для задних пассажиров:

   [Установки](#)  [Система](#)  [Интернет и Bluetooth](#)

НАСТРОЙКИ ДЛЯ BLUETOOTH®

▶ Включите или выключите [Bluetooth](#).

 Более подробная информация о Bluetooth® (→ стр. 681).

ИСПОЛЬЗОВАНИЕ МУЛЬТИМЕДИЙНОЙ СИСТЕМЫ В КАЧЕСТВЕ ТОЧКИ ДОСТУПА WI-FI

Мультимедийная система служит в качестве точки доступа Wi-Fi для мобильных устройств связи, например, для смартфона или планшетного компьютера. Подключенные устройства позволяют использовать приложения, взаимодействующие с мультимедийной системой. Для подключения к данным используется объем данных автомобиля или уже подключенного в качестве точки доступа устройства.

▶ Включите опцию [Wi-Fi](#). (→ стр. 682)

▶ Выберите [Точка доступа MBUX](#).

▶ Выберите [Далее](#).

ПОДКЛЮЧЕНИЕ К ТОЧКЕ ДОСТУПА MBUX

▶ Отсканируйте отображаемый QR-код.

 Более подробная информация о подключении по Wi-Fi (→ стр. 682).

 Более подробная информация об условиях и использовании мультимедийной системы в качестве точки доступа Wi-Fi (→ стр. 682).

ИСПОЛЬЗОВАНИЕ МОБИЛЬНОГО УСТРОЙСТВА СВЯЗИ В КАЧЕСТВЕ ТОЧКИ ДОСТУПА WI-FI (ТЕТЕРИНГ)

Для подключения мультимедийной системы к Интернету необходимо получить доступ к внешней точке доступа Wi-Fi. Для подключения к данным используется тарифный план мобильного устройства связи.

 Наличие данной функции зависит от конкретной страны.

▶ Включите опцию [Wi-Fi](#).

▶ Выберите [Управлять доступами в Интернет](#).



▶ **Выбор источника Интернета:** выберите [Центральный дисплей](#).
Таким образом, доступ в Интернет используется для всего автомобиля.

или

▶ Выберите [Зад. часть салона](#).
Таким образом, доступ в Интернет используется через точку доступа Wi-Fi.

 Опция [Тариф](#) может быть выбрана только на центральном дисплее.

▶ Выберите [Дальше](#).

▶ Выберите [Искать доступ](#).

▶ Выберите сеть.

▶ Зарегистрируйтесь в точке доступа Wi-Fi (→ стр. 682).

▶ Выберите [Дальше](#).

 Более подробная информация об условиях и использовании мобильного устройства связи в качестве точки доступа Wi-Fi (→ стр. 797).

Навигация

ВКЛЮЧЕНИЕ НАВИГАЦИИ В ЗАДНЕЙ ЧАСТИ САЛОНА

Мультимедийная система для задних пассажиров:

  [Навигация](#)

Появляется карта, и на ней отображается текущее местоположение автомобиля.

▶ Выберите в меню «Навигация» опцию (→ стр. 706).

В принципе, Вы можете использовать функции мультимедийной системы и в мультимедийной системе для задних пассажиров.

НА ДИСПЛЕЕ В ЗАДНЕЙ ЧАСТИ САЛОНА ДОСТУПНЫ, НАПРИМЕР, СЛЕДУЮЩИЕ ОПЦИИ:

- Ввод цели, например в качестве особой цели или адреса (→ стр. 52).
- Перенос цели из мультимедийной системы или совместное использование с другого места.
- Установите масштаб карты (→ стр. 737).
- Расчет маршрута (→ стр. 714).

Для маршрута доступны настройки и опции маршрута, например платные дороги.

Для планирования маршрута можно добавлять или редактировать промежуточные цели (→ стр. 721).

Доступны альтернативные маршруты.

- Во время ведения к цели отображаются маршрут и информация о цели.
- Служба Live Traffic Information отображает дорожные события, информацию о транспортном потоке и символы предупредительных сообщений.

Данная опция доступна не во всех странах.

 При первом запуске навигационной системы в задней части салона картографический материал мультимедийной системы может синхронизироваться. На дисплеях в задней части салона в навигационной системе появляется соответствующее сообщение. После успешной синхронизации навигационная система в задней части салона перезапускается и может снова использоваться.





Обзор функций телефона в задней части салона

Если автомобиль оснащен телефонией в задней части салона, то функции мультимедийной системы доступны также в мультимедийной системе для задних пассажиров.

НА ДИСПЛЕЕ В ЗАДНЕЙ ЧАСТИ САЛОНА ДОСТУПНЫ СЛЕДУЮЩИЕ ФУНКЦИИ:

- Телефонные вызовы (→ стр. 762)
- Ведение телефонных разговоров с несколькими абонентами, например, в режиме конференции (→ стр. 763)
- **Контакты** Вызов (→ стр. 764)
 - Поиск контактов по инициалам, фамилии или телефонному номеру
 - Отображение подробной информации о контактах
 - Использование цифрового блока
- Вызов опции **Список звонков** и совершение телефонного вызова (→ стр. 766)
- **SMS**
 - Чтение сообщения и использование функции воспроизведения (→ стр. 767)
 - Звонок отправителю сообщения (→ стр. 768)
 - Удаление сообщения (→ стр. 769)

Использование мобильного телефона в задней части салона

Условия

- Мобильный телефон подключен к мультимедийной системе (→ стр. 753).

Мультимедийная система для задних пассажиров:

  **Телефон**

- ▶ Выберите **Телефон 1** или **Телефон 2**.
Доступ к содержимому телефона возможен в мультимедийной системе.
- ▶ На дисплее в задней части салона: выберите **Отправить запрос доступа**.
- ▶ На центральном дисплее: подтвердите запрос о доступе нажатием **Да**.
В задней части салона можно, например, получить доступ к контактам мобильного телефона.

Включение или выключение личных настроек и режима без звука для телефонии в задней части салона

Условия

- Мобильный телефон подключен к мультимедийной системе (→ стр. 753).
- Настроена автомобильная телефония через SIM-карту (→ стр. 759).

Мультимедийная система для задних пассажиров:

  **Телефон**  **Тел.связь в зад.части сал.**

- ▶ Включите или выключите опцию **Режим конфиденциальности** или **Беззвучный режим**.
Если включен **Режим конфиденциальности**, содержимое телефона на центральном дисплее будет скрыто.
Если включен **Беззвучный режим**, входящие сигналы будут переведены в режим без звука.





 Обе опции можно также включить или выключить на центральном дисплее.

РАЗРЕШЕНИЕ ДОСТУПА К СОДЕРЖИМОМУ ТЕЛЕФОНА

- ▶ На центральном дисплее включите или выключите опцию [Разрешить доступ](#). Если опция отключена, доступ к содержимому телефона в задней части салона будет невозможен. На дисплее в задней части салона появится сообщение. Доступ может быть снова разрешен.
- ▶ На дисплее в задней части салона: выберите [Отправить запрос доступа](#).
- ▶ На центральном дисплее: подтвердите запрос о доступе нажатием [Да](#).

Службы и веб-браузер

ОБЗОР ВЕБ-БРАУЗЕРА (МУЛЬТИМЕДИЙНАЯ СИСТЕМА ДЛЯ ЗАДНИХ ПАССАЖИРОВ)

В зависимости от страны и комплектации автомобиля на дисплее в задней части салона можно вызвать веб-браузер.

Интернет-соединение может быть установлено через коммуникационный модуль, Bluetooth® или по Wi-Fi.

БОЛЕЕ ПОДРОБНАЯ ИНФОРМАЦИЯ ОБ УСТАНОВКЕ ИНТЕРНЕТ-СОЕДИНЕНИЯ:

- через коммуникационный модуль (→ стр. 796)
- по Wi-Fi (→ стр. 797)
- через Bluetooth® (→ стр. 797)

ВЫЗОВ ВЕБ-БРАУЗЕРА (МУЛЬТИМЕДИЙНАЯ СИСТЕМА ДЛЯ ЗАДНИХ ПАССАЖИРОВ)

Условия

- Автомобиль оснащен встроенным коммуникационным модулем.
- В качестве альтернативы интернет-соединение можно настроить и установить по Wi-Fi (→ стр. 797) или через Bluetooth® (→ стр. 797).

Мультимедийная система для задних пассажиров:

 ➔  ➔ [Приложения](#) ➔  [Браузер](#)

▶ Откройте сайт.

▶ **Закрытие веб-браузера:** выберите .

ДОСТУПНЫ СЛЕДУЮЩИЕ ФУНКЦИИ:

- Вызов настроек веб-браузера (→ стр. 802)
- Удаление данных браузера (→ стр. 802)
- Управление закладками (→ стр. 802)

Носители данных

ИНФОРМАЦИЯ О РЕЖИМЕ ВОСПРОИЗВЕДЕНИЯ С ВНЕШНИХ НОСИТЕЛЕЙ В ЗАДНЕЙ ЧАСТИ САЛОНА

Мультимедийная система для задних пассажиров имеет два разъема HDMI mini для использования для обоих дисплеев в задней части салона. Более подробная информация о разъемах (→ стр. 835).

В мультимедийной системе для задних пассажиров имеется два USB-разъема для зарядки USB-устройств (→ стр. 329), например, наушников с Bluetooth®.

Носители данных для воспроизведения в мультимедийной системе для задних пассажиров подключаются через USB-разъемы мультимедийной системы в вещевом отделении центральной консоли (→ стр. 809).



МУЛЬТИМЕДИЙНАЯ СИСТЕМА ДЛЯ ЗАДНИХ ПАССАЖИРОВ ПОДДЕРЖИВАЕТ СЛЕДУЮЩИЕ НОСИТЕЛИ ДАННЫХ:

- USB-устройства
- iPhone® или iPod®
Apple CarPlay® в задней части салона не поддерживается.
- Устройства, поддерживающие протокол передачи мультимедиа
- Android-устройства, которые используются в качестве устройств, поддерживающих протокол MTP
Android Auto в задней части салона не поддерживается.
- Аудиоустройства с Bluetooth®
Авторизация аудиоустройства с Bluetooth® производится в мультимедийной системе (→ стр. 809) или в мультимедийной системе для задних пассажиров.

Мультимедийная система для задних пассажиров может иметь доступ к данным основной мультимедийной системы.

Более подробная информация о режиме воспроизведения с внешних носителей (→ стр. 806).





Понятия HDMI и HDMI High-Definition Multimedia Interface, а также логотип HDMI являются товарными знаками или зарегистрированными товарными знаками компании HDMI Licensing LLC в США и других странах.

ВКЛЮЧЕНИЕ РЕЖИМА ВОСПРОИЗВЕДЕНИЯ С ВНЕШНИХ НОСИТЕЛЕЙ В ЗАДНЕЙ ЧАСТИ САЛОНА

Условия





- Носитель данных подключен к мультимедийной системе.
- Аудиоустройство с Bluetooth® подключено к мультимедийной системе.

Мультимедийная система для задних пассажиров:

- ▶   **Носители**
- ▶ Подключите источник носителя данных.
- ▶ Выберите **Bluetooth**, **USB**, **HDMI 1** или **HDMI 2**.

 Возможным аудиоисточником является **Музыка онлайн**. Более подробная информация о доступности и условиях (→ стр. 812).

ДОСТУПНЫ СЛЕДУЮЩИЕ ФУНКЦИИ:

- Управление воспроизведением с носителя данных (→ стр. 853)
-  Использование поиска с носителя данных (→ стр. 811)
-  Поиск мультимедийных файлов по категориям (→ стр. 810)
-  Вызов опций (→ стр. 810)
-  Вызов настроек (настройки видеоизображения и настройки звучания)

СОВМЕСТНОЕ ИСПОЛЬЗОВАНИЕ ИСТОЧНИКА НОСИТЕЛЯ ДАННЫХ В АВТОМОБИЛЕ:

- ▶ Выберите .
- ▶ Выберите **Поделиться**.





УПРАВЛЕНИЕ ВОСПРОИЗВЕДЕНИЕМ С НОСИТЕЛЯ ДАННЫХ В МУЛЬТИМЕДИЙНОЙ СИСТЕМЕ ДЛЯ ЗАДНИХ ПассаЖИРОВ

Мультимедийная система для задних пассажиров:

🏠 ➡ Носители

- ▶ **Пауза или продолжение воспроизведения:** выберите или .
- ▶ **Выбор предыдущей или следующей композиции:** выберите или .
- ▶ **Быстрая прокрутка композиций:** нажмите и удерживайте или .
- ▶ **Перемотка композиции вперед или назад:** коснитесь нужной точки на шкале времени.
- ▶ **Воспроизведение композиций в случайном порядке:** выберите .
- ▶ **Повтор композиции:** выберите .

ДЛЯ ПОВТОРА ИМЕЮТСЯ СЛЕДУЮЩИЕ ОПЦИИ:

- Однократное нажатие: повторяется активный список воспроизведения.
- Двукратное нажатие: повторяется текущая композиция.
- Трехкратное нажатие: функция повтора отключается.

- ▶ **Отображение в полноэкранном режиме:** выберите обложку.

ВКЛЮЧЕНИЕ HDMI-ВИДЕО В МУЛЬТИМЕДИЙНОЙ СИСТЕМЕ ДЛЯ ЗАДНИХ ПассаЖИРОВ

Мультимедийная система для задних пассажиров:

🏠 ➡ Носители ➡ HDMI

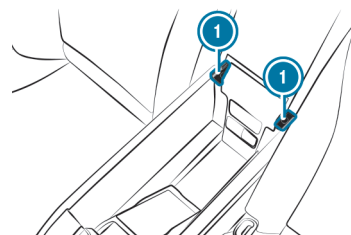

- ▶ Подключите HDMI-устройство к одному из разъемов для HDMI mini.
- ▶ Проведите кабель через одну из двух петель вещевого отделения центральной консоли в задней части салона.
Если сигнал HDMI подается в мультимедийную систему для задних пассажиров, то воспроизведение с носителей данных подключенного HDMI-устройства можно осуществлять на дисплее в задней части салона. HDMI-устройством является, например, ноутбук или смартфон.

Информацию о HDMI-разъемах можно найти здесь: (→ стр. 851).

По технологическим причинам содержимым HDMI нельзя управлять с сенсорного экрана.



Радиоприемник



ВКЛЮЧЕНИЕ РАДИОПРИЕМНИКА В ЗАДНЕЙ ЧАСТИ САЛОНА

Мультимедийная система для задних пассажиров:



▶ Проведите пальцем по дисплею в задней части салона влево или вправо.

или

▶ Выберите телеканал нажатием  или .



 При переключении телеканала в мультимедийной системе он переключается также на дисплеях в задней части салона. Переключение возможно также в обратном порядке при настройке радиостанции или выборе одного из элементов избранного радиоприемника на дисплеях в задней части салона.

СОВМЕСТНОЕ ИСПОЛЬЗОВАНИЕ РАДИОСТАНЦИЙ В АВТОМОБИЛЕ:

▶ Выберите .

▶ Выберите [Поделиться](#).

ДОСТУПНЫ СЛЕДУЮЩИЕ ФУНКЦИИ:

-  Поиск радиостанции (→ стр. 53)
- Настройка радиостанции из списка радиостанций (→ стр. 815)
- Сохранение радиостанции (→ стр. 816)
- Настройка диапазона частот (→ стр. 815)
- Вызов слайд-шоу (→ стр. 816)
- Включение или выключение настроек при нажатии :
 - [Фиксирование частоты](#)
 - [Радиотекст](#)
 - Выполнение настроек звучания

Режим телевизора

ВКЛЮЧЕНИЕ РЕЖИМА ТЕЛЕВИЗОРА В ЗАДНЕЙ ЧАСТИ САЛОНА

Мультимедийная система для задних пассажиров:





▶ Выберите телеканал нажатием  или .

 При переключении телеканала в мультимедийной системе он переключается также на дисплеях в задней части салона. Переключение возможно также в обратном порядке при настройке телеканала на дисплеях в задней части салона.

▶ **Отображение в полноэкранном режиме:** нажмите на заставку.

▶ **Отображение меню телевизора:** нажмите на сенсорный экран.

ДОСТУПНЫ СЛЕДУЮЩИЕ ФУНКЦИИ:

-  Поиск телеканала (→ стр. 821)
-  Отображение актуальной информации о программах настроенного телеканала (электронный программный гид) (→ стр. 821)
- Сохранение и редактирование телеканала (→ стр. 822)
-  Настройка опций:
 - [Аудио – язык](#) Регулировка
 - [Субтитры](#) Регулировка
 - Включение или выключение [Канал фиксирован](#).
 - Отображение [Видеотекст](#)
 - Выберите [Видеонастройки](#)





-  Для декодирования программ в формате HD в соответствии со стандартом CI+ служит модуль условного доступа CI+ (модуль Common Interface Plus), который не входит в комплект поставки.

Звучание

ОБЗОР НАСТРОЕК ЗВУЧАНИЯ В ЗАДНЕЙ ЧАСТИ САЛОНА

Настройки звучания зависят от того, какая акустическая система доступна.

В ЗАВИСИМОСТИ ОТ КОМПЛЕКТАЦИИ ПОДДЕРЖИВАЕТСЯ ОДНА ИЗ СЛЕДУЮЩИХ АКУСТИЧЕСКИХ СИСТЕМ:

- Акустическая система (→ стр. 826)
- Акустическая система объемного звучания Burmester® 3D (→ стр. 827)
- Акустическая система объемного 3D-звучания Burmester® класса High-End
Объемное звучание 3D/Объемное звучание 4D (→ стр. 829)

ВЫБОР НАСТРОЕК ЗВУЧАНИЯ В ЗАДНЕЙ ЧАСТИ САЛОНА



Мультимедийная система для задних пассажиров:



- ▶ Выберите **Звучание**.
- ▶ Выберите настройки звучания.

ВКЛЮЧЕНИЕ ИЛИ ВЫКЛЮЧЕНИЕ ДИНАМИКОВ АВТОМОБИЛЯ И РЕГУЛИРОВКА ГРОМКОСТИ

Воспроизведение аудиосигнала можно перенести с наушников в салон.

- ▶ Выберите .
- ▶ Выберите динамики автомобиля  в нижней строке меню.
Воспроизведение через динамики автомобиля включается или выключается.

- ▶ **Для регулировки громкости звука:** передвиньте влево или вправо ручку регулировки на одной из шкал и удерживайте, пока не будет достигнута необходимая громкость звука.

Пользование голосовым ассистентом системы MBUX



Условия

- Запуск голосового ассистента фразой «Привет, Мерседес» включен в системных настройках мультимедийной системы MBUX (→ стр. 629).
- В режиме онлайн предлагается полный набор функций.

С помощью голосового ассистента системы MBUX можно управлять мультимедийной системой MBUX для задних пассажиров, используя голосовой ввод. Для этого Вы можете использовать фразы из разговорной речи. Голосовой ассистент распознает различные голоса, обучается и может делать подходящие предложения.

- ▶ **Запуск голосового ассистента:** произнесите фразу «Привет, Мерседес».

или

- ▶ Выберите  в нижней строке меню.
- ▶ Произнесите голосовую команду, например, «Настрой радиостанцию».
- ▶ **Отключение голосового ассистента:** выберите  в нижней строке меню.

или

- ▶ Произнесите голосовую команду «Закреть».

-  Голосовой ассистент можно включить и выключить с любого сиденья.



БОЛЕЕ ПОДРОБНАЯ ИНФОРМАЦИЯ О ГОЛОСОВОМ АССИСТЕНТЕ:

- Ведение диалога (→ стр. 628)
- Включение системы голосового управления онлайн в мультимедийной системе (→ стр. 629)
- Включение или выключение настройки [Контакты для онлайн-использования](#) в мультимедийной системе (→ стр. 629)
- Использование голосовых подсказок (→ стр. 634)
- Информация о системе голосового управления онлайн (→ стр. 631)





← Техобслуживание и уход

Данные интерактивный PDF функционирует как веб-сайт: для перехода непосредственно в нужное Вам место коснитесь экранной кнопки или щелкните по ней. Через панель навигации вверху слева Вы в любое время можете вернуться оттуда назад.

Индикация периодичности ТО системы
ASSYST PLUS



Управление техобслуживанием



Теледиагностика



Моторный отсек



Очистка и уход





< Индикация периодичности ТО системы ASSYST PLUS

Функционирование индикации межсервисных интервалов ASSYST PLUS

Индикация межсервисных интервалов ASSYST PLUS информирует на дисплее водителя о времени или расстоянии, оставшемся до следующего ТО.

С помощью кнопки возврата  на рулевом колесе можно скрыть индикацию ТО.

В ЗАВИСИМОСТИ ОТ ИСПОЛЬЗОВАНИЯ АВТОМОБИЛЯ, МЕЖСЕРВИСНЫЙ ИНТЕРВАЛ В ИНДИКАЦИИ ASSYST PLUS МОЖЕТ БЫТЬ СОКРАЩЕН, НАПРИМЕР В СЛЕДУЮЩИХ СЛУЧАЯХ:

- при поездках преимущественно на короткие расстояния
- при частой продолжительной эксплуатации в режиме холостого хода
- при частых запусках холодного двигателя
- **автомобили с сажевым фильтром:** при часто прерываемой регенерации сажевого фильтра

Компания Mercedes-Benz рекомендует избегать подобных условий эксплуатации.

Информацию о сервисном обслуживании автомобиля можно получить в специализированной мастерской с квалифицированным персоналом, например на авторизованной СТОА Mercedes-Benz.

Индикация срока проведения ТО

Дисплей водителя:



Отображается следующий срок проведения ТО.

▶ **Выход из индикации:** нажмите кнопку возврата  на рулевом колесе.

Информация о регулярном проведении работ по техническому обслуживанию



УКАЗАНИЕ

Преждевременный износ в результате несоблюдения срока проведения ТО

Несвоевременно или неполностью проведенные работы по техническому обслуживанию могут привести к повышенному износу и повреждениям автомобиля.



Соблюдайте рекомендуемые межсервисные интервалы.



Проводите рекомендуемые работы по техническому обслуживанию в специализированной мастерской с квалифицированным персоналом.





Указания по особым мероприятиям по сервисному обслуживанию

Предписанный межсервисный интервал предусмотрен для нормальных условий эксплуатации автомобиля. В тяжелых условиях эксплуатации или при повышенной нагрузке на автомобиль сервисные работы должны проводиться чаще, чем предписано.

Индикация межсервисных интервалов ASSYST PLUS является лишь вспомогательным средством. Ответственность за то, что сервисные работы на основании фактических условий эксплуатации и/или технических требований должны проводиться чаще, чем предписано, лежит на водителе автомобиля.

ПРИМЕРЫ ТЯЖЕЛЫХ УСЛОВИЙ ЭКСПЛУАТАЦИИ:

- регулярные поездки по городу с частыми промежуточными остановками
- преимущественно поездки на короткие расстояния
- частая эксплуатация автомобиля в горах или на плохих дорогах
- при частой продолжительной эксплуатации в режиме холостого хода
- высокая запыленность и/или частое переключение в режим рециркуляции воздуха

В таких или подобных условиях эксплуатации чаще производите замену, например, салонного фильтра, воздушного фильтра, моторного масла и масляного фильтра. При эксплуатации с повышенной нагрузкой производите проверку шин чаще. Дополнительную информацию можно получить в специализированной мастерской с квалифицированным персоналом.

Время простоя с отсоединенной аккумуляторной батареей

Индикация межсервисных интервалов ASSYST PLUS рассчитывает срок проведения ТО только при подсоединенной аккумуляторной батарее.



Перед отсоединением аккумуляторной батареи отобразите на дисплее водителя срок проведения ТО и запишите его (→ стр. 858).





< Управление техобслуживанием

Указания по управлению техобслуживанием

Если сервис «Управление техобслуживанием» активирован, необходимые данные будут автоматически передаваться в центр обслуживания клиентов Mercedes-Benz.

Центр обслуживания клиентов передаст эти данные партнеру по сервисному обслуживанию, которого Вы указали на веб-сайте Mercedes me: <http://www.mercedes.me>. Благодаря этому Вы будете получать индивидуальные рекомендации по техническому обслуживанию своего автомобиля.

i Расчет оптимального времени передачи запроса на проведение техобслуживания в сервисный центр имеет технические ограничения. Они могут привести к тому, что рекомендация о проведении техобслуживания будет воспринята как слишком ранняя или слишком поздняя или вообще не будет предоставлена. В этом случае при напоминании о техобслуживании в мультимедийной системе Вы можете легко согласовать срок проведения техобслуживания с центром обслуживания клиентов.

i Опции управления техобслуживанием и напоминания о техобслуживании в мультимедийной системе доступны не во всех странах. Получите информацию о доступности этой функции в своей стране на авторизованной СТОА Mercedes-Benz.

Данные, передаваемые при использовании сервисом «Управление техобслуживанием»

Если служба активирована, то автоматически передаются важные данные касательно определения необходимого объема ТО, обнаружения и устранения неисправностей.

Подробную информацию о передаче данных можно найти в положениях о защите данных для сервисов Mercedes me connect. Информацию можно найти на: <https://www.mercedes.me> в п. «Моя учетная запись», «Конфиденциальность и юридические вопросы».

i Опции управления техобслуживанием и напоминания о техобслуживании в мультимедийной системе доступны не во всех странах.





< Теледиagnostика

Указания по теледиagnostике

i Данный сервис доступен не во всех странах.

Автомобиль может распознавать, требуется ли замена определенных быстроизнашивающихся деталей или то, что в системах автомобиля возникли неисправности. Если активирован сервис «Теледиagnostика», соответствующие данные автоматически передаются производителю. Если в ходе самодиагностики систем автомобиля было распознано состояние неисправности, то в зависимости от распознанной неисправности в центр обслуживания клиентов Mercedes-Benz системой будут передаваться рекомендации о необходимых действиях. Центр обслуживания клиентов передаст эти данные партнеру по сервисному обслуживанию, которого Вы указали на веб-сайте Mercedes me: <http://www.mercedes.me>.

При некоторых неисправностях в мультимедийной системе может появиться уведомление о распознанной неисправности с просьбой связаться с центром обслуживания клиентов Mercedes-Benz. Из этого сообщения можно напрямую позвонить в центр обслуживания клиентов для получения помощи.

i Передача уведомления в мультимедийную систему зависит от страны, типа автомобиля и его комплектации и требует наличия скоростного подключения к данным, на что провайдер сервиса не может влиять.

i Функция гарантированного распознавания неисправности имеет технические ограничения. Поэтому может быть распознано лишь ограниченное количество неисправностей и передано ограниченное

количество рекомендаций в центр обслуживания клиентов и партнеру по сервисному обслуживанию. Mercedes-Benz AG постоянно работает над расширением этого сервиса. Функция распознавания неисправности зависит от страны, типа автомобиля и его комплектации.

Данные, передаваемые при пользовании сервисом «Теледиagnostика»

Если служба активирована, то автоматически передаются важные данные касательно определения необходимого объема ТО, обнаружения и устранения неисправностей.

Подробную информацию о передаче данных можно найти в положениях о защите данных для сервисов Mercedes me connect. Информацию можно найти на: <https://www.mercedes.me> в п. «Моя учетная запись», «Конфиденциальность и юридические вопросы».

i Объем передаваемых данных зависит от типа и комплектации автомобиля. По техническим причинам не все данные доступны в любое время.





< Моторный отсек

Активный капот (защита пешеходов)

ПРИНЦИП РАБОТЫ АКТИВНОГО КАПОТА (ЗАЩИТА ПЕШЕХОДОВ)

В определенных аварийных ситуациях срабатывание активного капота может уменьшить риск травмирования пешеходов. Задняя часть капота приподнимается примерно на 80 мм.

После срабатывания активный капот остается в приподнятом положении. Нельзя исключить возникновения ограниченности обзора из-за приподнятого капота.

При сработавшем активном капоте защита пешеходов может быть ограничена.

Полная работоспособность активного капота должна быть немедленно восстановлена в специализированной мастерской с квалифицированным персоналом.

При необходимости отрегулируйте положение сиденья, чтобы на невысокой скорости доехать до специализированной мастерской с квалифицированным персоналом. Свяжитесь со специализированной мастерской с квалифицированным персоналом, если невозможно продолжить безопасное движение.

Открывание и закрывание капота



ОПАСНО

Опасность для жизни при выполнении работ по техобслуживанию во время процесса зарядки

Во время процесса зарядки высоковольтная бортовая сеть находится под высоким электрическим напряжением.



Не выполняйте работы по техобслуживанию во время процесса зарядки.



ОСТОРОЖНО

Опасность аварии при разблокировке капота во время движения

Капот может открыться и заблокировать Вам обзор.



Во время движения ни в коем случае не производите разблокировку капота.



Перед каждой поездкой убедитесь в том, что капот заблокирован.





⚠ ОСТОРОЖНО

Опасность аварии и получения травм при открывании и закрывании капота

Капот может резко упасть в конечное положение.

Люди, находящиеся в зоне движения капота, могут получить травму!

- ▶ Если в зоне движения капота находятся люди, не открывайте или не закрывайте капот.

⚠ ВНИМАНИЕ

Опасность получения ожога при открывании капота

ЕСЛИ ОТКРЫТЬ КАПОТ ПРИ ПЕРЕГРЕВЕ ДВИГАТЕЛЯ ИЛИ ВО ВРЕМЯ ПОЖАРА В МОТОРНОМ ОТСЕКЕ, МОГУТ ВОЗНИКНУТЬ СЛЕДУЮЩИЕ СИТУАЦИИ:

- У Вас может произойти контакт с горячими газами.
- У Вас может произойти контакт с другими выходящими горячими эксплуатационными материалами.
- ▶ Перед открытием капота дайте перегревшемуся двигателю остыть.
- ▶ При пожаре в моторном отсеке не открывайте капот и уведомите пожарную охрану.

⚠ ВНИМАНИЕ

Опасность получения травмы из-за движущихся деталей

Компоненты в моторном отсеке даже при выключенной системе привода могут продолжать вращаться или неожиданно прийти в движение.

При открывании капота обратите внимание на следующее:

- ▶ Выключите двигатель.
- ▶ Не допускайте попадания рук в опасную зону движущихся деталей, например в зону вращения вентилятора.
- ▶ Снимите часы и украшения.
- ▶ Не допускайте попадания элементов одежды и волос в зону движущихся деталей.

⚠ ВНИМАНИЕ

Опасность травмирования при касании токопроводящих деталей

Система зажигания и система впрыска топлива работают под высоким напряжением. Вы можете получить удар электрическим током.

- ▶ Никогда не касайтесь деталей системы зажигания или системы впрыска топлива при включенном двигателе автомобиля.

КОМПОНЕНТАМИ, НАХОДЯЩИМИСЯ ПОД НАПРЯЖЕНИЕМ, ЯВЛЯЮТСЯ, НАПРИМЕР:

- катушки зажигания;
- топливные форсунки;
- электрические провода к катушкам зажигания и топливным форсункам.





⚠ ОСТОРОЖНО

Опасность получения ожога вследствие контакта с горячими деталями в моторном отсеке

Некоторые детали в моторном отсеке могут быть очень горячими, например двигатель, радиатор и компоненты системы выпуска ОГ.

- ▶ Дайте двигателю остыть и прикасайтесь только к деталям, описанным ниже.

⚠ ВНИМАНИЕ

Опасность получения травмы из-за включения стеклоочистителя при открытом капоте

Если стеклоочистители во время замены щеток стеклоочистителей при открытом капоте придут в движение, то это может привести к защемлению трапецией стеклоочистителя.

- ▶ Всегда предварительно выключайте стеклоочистители и двигатель, если необходимо открыть капот.

ОТКРЫВАНИЕ КАПОТА

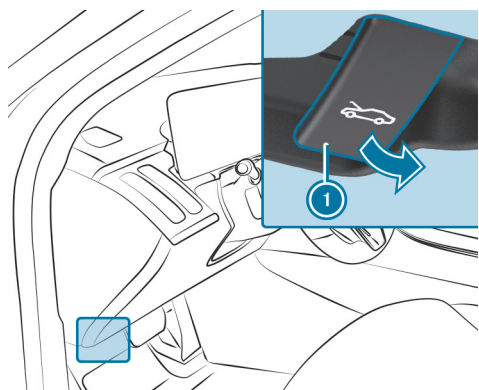

- ▶ Дважды потяните ручку .
- ▶ Капот разблокируется и немного приоткроется.
- ▶ Затем поднимите капот руками.

ЗАКРЫВАНИЕ КАПОТА

! УКАЗАНИЕ

Повреждение капота при захлопывании его рукой

При нажатии рукой на капот для его закрытия существует опасность образования вмятин.

- ▶ Не нажимайте рукой на капот для его закрытия.

- ▶ Опустите капот и на высоте примерно 20 см с небольшим размахом дайте ему закрыться.
- ▶ Если после этого капот еще можно немного приподнять, то откройте его еще раз и закройте с чуть большим размахом, чтобы он правильно зафиксировался.

Моторное масло

ПРОВЕРКА УРОВНЯ МОТОРНОГО МАСЛА С ПОМОЩЬЮ ДИСПЛЕЯ ВОДИТЕЛЯ

Условия

- Двигатель прогрет.
- Автомобиль остановлен на ровной поверхности.
- Двигатель работает с частотой вращения холостого хода.
- Капот закрыт.





При обычном стиле вождения определение уровня моторного масла может длиться до 30 минут, при активном стиле вождения даже дольше.

Дисплей водителя:



Сервис

Отображается уровень моторного масла.

НА ДИСПЛЕЕ ВОДИТЕЛЯ ПОЯВЛЯЕТСЯ ОДНО ИЗ СЛЕДУЮЩИХ СООБЩЕНИЙ:

- **Уровень моторного масла Идет замер:** измерение уровня моторного масла пока невозможно.
 - ▶ Повторите запрос максимум через 30 минут движения.
- Индикация **Уров.мот.масла В норме**, полоса индикации уровня моторного масла на дисплее водителя окрашена в зеленый цвет и находится между отметками «min» и «max»: уровень моторного масла в норме.
- Индикация **Уров.мот.масла Долейте 1,0 л**, полоса индикации уровня моторного масла на дисплее водителя окрашена в желтый цвет и находится ниже отметки «min»:
 - ▶ долейте 1 л моторного масла.
- Индикация **Уров.мот.масла снизьте**, полоса индикации уровня моторного масла на дисплее водителя окрашена в желтый цвет и находится выше отметки «max»:
 - ▶ слейте лишнее моторное масло. Для этого обратитесь в специализированную мастерскую с квалифицированным персоналом.
- **Для индикации уров.мот. масла включите двигатель**

- ▶ Включите двигатель автомобиля, чтобы проверить уровень моторного масла.
 - Индикация **Уровень моторного масла Система не действует:** датчик уровня масла неисправен или не установлен.
- ▶ Обратитесь в специализированную мастерскую с квалифицированным персоналом.
 - **Уровень моторного масла Система временно недоступна**
- ▶ Закройте капот.

ДОЛИВАНИЕ МОТОРНОГО МАСЛА



ОПАСНО

Опасность для жизни при выполнении работ по техобслуживанию во время процесса зарядки

Во время процесса зарядки высоковольтная бортовая сеть находится под высоким электрическим напряжением.



Не выполняйте работы по техобслуживанию во время процесса зарядки.



**⚠ ВНИМАНИЕ**

Опасность получения ожога при открывании капота

ЕСЛИ ОТКРЫТЬ КАПОТ ПРИ ПЕРЕГРЕВЕ ДВИГАТЕЛЯ ИЛИ ВО ВРЕМЯ ПОЖАРА В МОТОРНОМ ОТСЕКЕ, МОГУТ ВОЗНИКНУТЬ СЛЕДУЮЩИЕ СИТУАЦИИ:

- У Вас может произойти контакт с горячими газами.
 - У Вас может произойти контакт с другими выходящими горячими эксплуатационными материалами.
- ▶ Перед открытием капота дайте перегревшемуся двигателю остыть.
- ▶ При пожаре в моторном отсеке не открывайте капот и уведомите пожарную охрану.

⚠ ВНИМАНИЕ

Опасность получения травмы из-за движущихся деталей

Компоненты в моторном отсеке даже при выключенной системе привода могут продолжать вращаться или неожиданно прийти в движение.

При открывании капота обратите внимание на следующее:

- ▶ Выключите двигатель.
- ▶ Не допускайте попадания рук в опасную зону движущихся деталей, например в зону вращения вентилятора.
- ▶ Снимите часы и украшения.
- ▶ Не допускайте попадания элементов одежды и волос в зону движущихся деталей.

⚠ ОСТОРОЖНО

Опасность получения ожога вследствие контакта с горячими деталями в моторном отсеке

Некоторые детали в моторном отсеке могут быть очень горячими, например двигатель, радиатор и компоненты системы выпуска ОГ.

- ▶ Дайте двигателю остыть и прикасайтесь только к деталям, описанным ниже.

⚠ ОСТОРОЖНО

Опасность пожара и опасность травмирования моторным маслом

При попадании моторного масла на горячие конструкционные элементы в моторном отсеке моторное масло может воспламениться.

- ▶ Следите за тем, чтобы моторное масло не проливалось мимо наливной горловины.
- ▶ Перед пуском двигателя дайте ему остыть и тщательно очистите конструкционные элементы, загрязненные моторным маслом.

! УКАЗАНИЕ

Повреждения двигателя вследствие использования ненадлежащего масляного фильтра, ненадлежащего масла или присадок

- ▶ Используйте только масло и масляный фильтр с техническими характеристиками, необходимыми для предписанных интервалов ТО, а не с какими-либо иными техническими характеристиками.
- ▶ Соблюдайте указания индикатора периодичности ТО, касающиеся замены масла, и предписанные интервалы замены.
- ▶ Не используйте присадок.



! УКАЗАНИЕ

Повреждения в результате доливки излишнего количества моторного масла

Чрезмерное количество моторного масла может повредить двигатель или катализатор.

- ▶ Проведите сливание чрезмерного количества моторного масла в специализированной мастерской с квалифицированным персоналом.

- i** В зависимости от стиля вождения автомобиль расходует до 0,8 л масла на 1000 км. Если автомобиль новый или Вы чаще двигаетесь с высокой частотой вращения двигателя, то расход масла может быть еще выше.

- i** В зависимости от типа двигателя запорная крышка может находиться в различных местах моторного отсека.

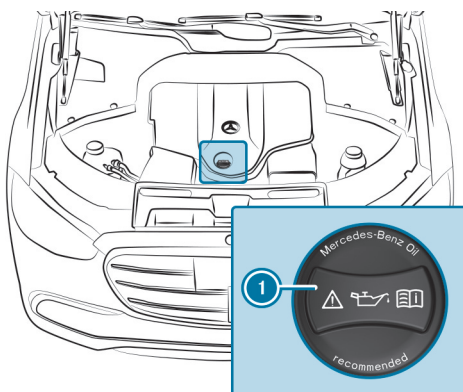

- ▶ Поверните запорную крышку **!** влево и снимите ее.

- ▶ Долейте моторное масло.
- ▶ Установите запорную крышку **!** на место и поверните ее вправо до фиксации.
- ▶ Повторно проверьте уровень масла (→ стр. 46).

Проверка уровня охлаждающей жидкости

! ОПАСНО

Опасность для жизни при выполнении работ по техобслуживанию во время процесса зарядки

Во время процесса зарядки высоковольтная бортовая сеть находится под высоким электрическим напряжением.

- ▶ Не выполняйте работы по техобслуживанию во время процесса зарядки.



⚠ ВНИМАНИЕ

Опасность получения ожога при открывании капота

ЕСЛИ ОТКРЫТЬ КАПОТ ПРИ ПЕРЕГРЕВЕ ДВИГАТЕЛЯ ИЛИ ВО ВРЕМЯ ПОЖАРА В МОТОРНОМ ОТСЕКЕ, МОГУТ ВОЗНИКНУТЬ СЛЕДУЮЩИЕ СИТУАЦИИ:

- У Вас может произойти контакт с горячими газами.
 - У Вас может произойти контакт с другими выходящими горячими эксплуатационными материалами.
- ▶ Перед открытием капота дайте перегревшемуся двигателю остыть.
- ▶ При пожаре в моторном отсеке не открывайте капот и уведомите пожарную охрану.

⚠ ВНИМАНИЕ

Опасность получения травмы из-за движущихся деталей

Компоненты в моторном отсеке даже при выключенной системе привода могут продолжать вращаться или неожиданно прийти в движение.

При открывании капота обратите внимание на следующее:

- ▶ Выключите двигатель.
- ▶ Не допускайте попадания рук в опасную зону движущихся деталей, например в зону вращения вентилятора.
- ▶ Снимите часы и украшения.
- ▶ Не допускайте попадания элементов одежды и волос в зону движущихся деталей.

⚠ ОСТОРОЖНО

Опасность получения ожога вследствие контакта с горячими деталями в моторном отсеке

Некоторые детали в моторном отсеке могут быть очень горячими, например двигатель, радиатор и компоненты системы выпуска ОГ.

- ▶ Дайте двигателю остыть и прикасайтесь только к деталям, описанным ниже.

⚠ ВНИМАНИЕ

Опасность ожога горячей охлаждающей жидкостью

При открытии запорной крышки можно ошпариться.

- ▶ Перед открытием запорной крышки дайте двигателю остыть.
- ▶ При открытии надевайте защитные перчатки и защитные очки.
- ▶ Чтобы сбросить давление, медленно откройте запорную крышку.

- ▶ Проверка и доливание охлаждающей жидкости должны производиться только в специализированной мастерской с квалифицированным персоналом.





Заполнение бачка стеклоомывателя

⚠️ ОПАСНО

Опасность для жизни при выполнении работ по техобслуживанию во время процесса зарядки

Во время процесса зарядки высоковольтная бортовая сеть находится под высоким электрическим напряжением.

- ▶ Не выполняйте работы по техобслуживанию во время процесса зарядки.

⚠️ ВНИМАНИЕ

Опасность получения ожога при открывании капота

ЕСЛИ ОТКРЫТЬ КАПОТ ПРИ ПЕРЕГРЕВЕ ДВИГАТЕЛЯ ИЛИ ВО ВРЕМЯ ПОЖАРА В МОТОРНОМ ОТСЕКЕ, МОГУТ ВОЗНИКНУТЬ СЛЕДУЮЩИЕ СИТУАЦИИ:

- У Вас может произойти контакт с горячими газами.
- У Вас может произойти контакт с другими выходящими горячими эксплуатационными материалами.
- ▶ Перед открытием капота дайте перегревшемуся двигателю остыть.
- ▶ При пожаре в моторном отсеке не открывайте капот и уведомите пожарную охрану.

⚠️ ВНИМАНИЕ

Опасность получения травмы из-за движущихся деталей

Компоненты в моторном отсеке даже при выключенной системе привода могут продолжать вращаться или неожиданно прийти в движение.

При открывании капота обратите внимание на следующее:

- ▶ Выключите двигатель.
- ▶ Не допускайте попадания рук в опасную зону движущихся деталей, например в зону вращения вентилятора.
- ▶ Снимите часы и украшения.
- ▶ Не допускайте попадания элементов одежды и волос в зону движущихся деталей.

⚠️ ОСТОРОЖНО

Опасность получения ожога вследствие контакта с горячими деталями в моторном отсеке

Некоторые детали в моторном отсеке могут быть очень горячими, например двигатель, радиатор и компоненты системы выпуска ОГ.

- ▶ Дайте двигателю остыть и прикасайтесь только к деталям, описанным ниже.





⚠ ОСТОРОЖНО

Опасность пожара- и травмирования из-за концентрата стекломоещего средства

Концентрат стекломоещего средства легко воспламеняется. При попадании на горячие детали двигателя или выпускной системы он может воспламениться.

- ▶ Убедитесь, что концентрат стекломоещего средства не проливается мимо наливной горловины.

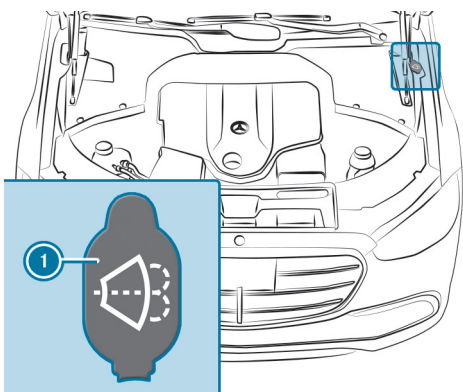

- ▶ Снимите запорную крышку ①, потянув за язычок.
- ▶ Долейте омывающую жидкость.

Поддержание пропускной способности водовоздушного канала

- ▶ Очищайте пространство между капотом и лобовым стеклом от посторонних отложений, например льда, снега или листьев.





< Очистка и уход

Указания по мойке автомобиля в автомобильной мойке

⚠ ОСТОРОЖНО

Опасность аварии вследствие пониженной эффективности торможения после мойки автомобиля

После мойки автомобиля тормоза Вашего автомобиля имеют пониженную эффективность торможения.

- ▶ После мойки автомобиля осторожно затормозите автомобиль с учетом дорожной ситуации до восстановления полной эффективности торможения.

! УКАЗАНИЕ

Повреждение вследствие автоматического торможения

ЕСЛИ ВКЛЮЧЕНА ОДНА ИЗ СЛЕДУЮЩИХ ФУНКЦИЙ, ТО В ОПРЕДЕЛЕННЫХ СИТУАЦИЯХ АВТОМОБИЛЬ ВЫПОЛНЯЕТ ТОРМОЖЕНИЕ АВТОМАТИЧЕСКИ:

- Активная система экстренного торможения
- Активная система поддержания дистанции DISTRONIC
- Функция HOLD
- Активная система помощи при парковке

Во избежание повреждения автомобиля выключайте эти системы, например, при буксировке или на линии автоматической мойки.

! УКАЗАНИЕ



Повреждения из-за использования неподходящей моечной установки

- ▶ Перед заездом в моечную установку убедитесь в том, что она подходит для мытья автомобилей такого размера.
- ▶ Убедитесь в том, что между днищем кузова и направляющими моечной установки достаточно места.
- ▶ Убедитесь в том, что ширина тоннеля моечной установки, в частности ширина направляющих, соответствует размерам автомобиля.





ДЛЯ ПРЕДОТВРАЩЕНИЯ ПОВРЕЖДЕНИЯ АВТОМОБИЛЯ ПЕРЕД ПОЛЬЗОВАНИЕМ АВТОМОБИЛЬНОЙ МОЙКОЙ ПРИМИТЕ ВО ВНИМАНИЕ СЛЕДУЮЩЕЕ:

- Активная система поддержания дистанции DISTRONIC выключена.
- Функция HOLD должна быть выключена.
- Камера 360° или камера заднего вида должны быть выключены.
- Двери автомобиля заблокированы, а ручки дверей задвинуты.
- Боковые стекла и сдвижной люк должны быть полностью закрыты.
- Наружные зеркала заднего вида сложены.
- Вентилятор системы кондиционирования и отопления должен быть выключен.
- Переключатель стеклоочистителя находится в положении .
- Ключ находится на расстоянии как минимум 6 м от автомобиля. В противном случае крышка багажника или одна из дверей могут самопроизвольно открыться.
Это также относится к цифровому ключу автомобиля.
- При пользовании автомобильными мойками с моечными транспортерами:
 - Включен холостой ход .
 - Автомобиль должен быть заперт изнутри.

 Удаление воска с лобового стекла и резиновых элементов щеток стеклоочистителей после мойки автомобиля позволяет избежать образования разводов и уменьшить шум во время работы стеклоочистителей.

Автомоечный режим

В автомоечном режиме автомобиль подготовлен к въезду в автомойку. Автомоечный режим можно включить на скорости до 20 км/ч (→ стр. 873).

ПРИ АКТИВАЦИИ АВТОМОЕЧНОГО РЕЖИМА НА ДИСПЛЕЕ ВОДИТЕЛЯ ПОЯВЛЯЕТСЯ СООБЩЕНИЕ РЕЖИМ ДЛЯ АВТОМОЙКИ АКТИВИРОВАН. ВЫПОЛНЯЮТСЯ СЛЕДУЮЩИЕ НАСТРОЙКИ:

- Складываются наружные зеркала заднего вида.
- Во избежание автоматического срабатывания стеклоомывателя отключается датчик дождя.
- Включается режим рециркуляции воздуха.
- Если это необходимо, то закрываются окна и сдвижной люк.
- Отключается система комфортной парковки PARKTRONIC.
- Деактивируется активная система экстренного торможения (при наличии).
- **Автомобили с камерой 360°:** примерно через восемь секунд на дисплее появляется изображение с передней камеры.
- **Автомобили с функцией HANDS-FREE ACCESS:** отключается функция распознавания движения ног.

Если выполнение одной из настроек невозможно, то за соответствующей настройкой отображается символ .

При нажатии пункта меню **Выключить** работа в автомоечном режиме завершается. При скорости свыше 20 км/ч автомоечный режим отключается автоматически.

Вы также можете отключить автомоечный режим в мультимедийной системе MBUX (→ стр. 873).

ПРИ ДЕАКТИВАЦИИ АВТОМОЕЧНОГО РЕЖИМА СЛЕДУЮЩИЕ НАСТРОЙКИ СНОВА СБРАСЫВАЮТСЯ В ИСХОДНОЕ СОСТОЯНИЕ:

- Раскладываются наружные зеркала заднего вида.
- Включается датчик дождя.
- Выключается режим рециркуляции воздуха.
- Окна и сдвижной люк остаются закрытыми.
- Система комфортной парковки PARKTRONIC сбрасывается до выбранной ранее настройки.





- Активируется активная система экстренного торможения (при наличии).
- **Автомобили с камерой 360°:** изображение с передней камеры отключается на скорости свыше 18 км/ч.
- **Автомобили с функцией HANDS-FREE ACCESS:** включается функция распознавания движения ног.

Включение или выключение автомоечного режима

Условия

- Автомобиль стоит на месте.
- Автомобиль включен.

Мультимедийная система:



ВКЛЮЧЕНИЕ АВТОМОЕЧНОГО РЕЖИМА

- ▶ Выберите **Режим для автомойки**.
- ▶ Выберите **Активировать**.

Если нельзя выполнить одну из настроек, то это отображается при помощи за соответствующей настройкой.

- ❗ Обзор настроек, которые выполняются при включении автомоечного режима (→ стр. 872).

ВЫКЛЮЧЕНИЕ АВТОМОЕЧНОГО РЕЖИМА

- ▶ Выберите **Выключить**.
- ▶ Настройки автомоечного режима сбрасываются.

- ❗ Автомоечный режим автоматически деактивируется, как только превышается скорость 20 км/ч.

Указания по использованию моечной установки высокого давления

⚠ ОСТОРОЖНО

Опасность аварии при использовании моечных установок высокого давления с круглоструйными соплами

Струя воды может стать причиной повреждений, незаметных невооруженным глазом.

Поврежденные элементы могут неожиданно выйти из строя.

- ▶ Не пользуйтесь моечной установкой высокого давления с круглоструйными соплами.
- ▶ Немедленно замените поврежденные шины или конструкционные элементы ходовой части.

ДЛЯ ПРЕДОТВРАЩЕНИЯ ПОВРЕЖДЕНИЯ АВТОМОБИЛЯ ПРИ ИСПОЛЬЗОВАНИИ МОЕЧНОЙ УСТАНОВКИ ВЫСОКОГО ДАВЛЕНИЯ УЧИТЫВАЙТЕ СЛЕДУЮЩИЕ УКАЗАНИЯ:

- Ключ удален от автомобиля как минимум на 3 м. В противном случае крышка багажника или одна из дверей могут самопроизвольно открыться. Это также относится к цифровому ключу автомобиля.
- Соблюдайте минимальное расстояние до автомобиля 30 см.
- **Автомобили с декоративной пленкой:** детали Вашего автомобиля покрыты декоративной пленкой. Сопло моечной установки высокого давления должно находиться на расстоянии не менее 70 см от покрытых пленкой деталей



автомобиля. Во время мойки постоянно перемещайте сопло моечной установки высокого давления. Температура воды в моечной установке высокого давления не должна превышать 60 °С.

- Учитывайте данные по правильному расстоянию, приведенные в руководстве по эксплуатации от изготовителя оборудования.
- Не направляйте сопло моечной установки высокого давления непосредственно на чувствительные элементы автомобиля, например, шины, щели, электрические компоненты, аккумуляторные батареи, источники света и вентиляционные пластины.

Мойка автомобиля вручную

УКАЗАНИЕ

Повреждение двигателя вследствие попадания воды

- ▶ Не направляйте струю воды непосредственно на воздухозаборную решетку под капотом.

Учитывайте законодательные положения, например в некоторых странах мойка вручную разрешается только в специально отведенных для этого местах.

- ▶ Используйте нейтральное моющее средство, например автошампунь.
- ▶ Не используйте кислотосодержащие чистящие средства.
- ▶ Мойте автомобиль слегка теплой водой и мягкой автомобильной губкой. При этом не допускайте попадания на автомобиль прямых солнечных лучей.
- ▶ Осторожно ополосните автомобиль водой и протрите его насухо замшевой салфеткой.

 Учитывайте указания по уходу за деталями автомобиля (→ стр. 876).

Указания по уходу за глянцевым и матовым лакокрасочными покрытиями

Для предотвращения повреждений лакокрасочного покрытия и влияния на вспомогательные системы соблюдайте указания по чистке и уходу:

ЛАКОКРАСОЧНОЕ ПОКРЫТИЕ

- Остатки насекомых: смочите средством для удаления остатков насекомых, а затем смойте водой.
- Птичий помет: смочите водой, затем смойте.
- Древесные смолы, масло, топливо и консистентные смазки: удалите, слегка потерев салфеткой, пропитанной бензином для очистки или для заправки зажигалок.
- Охлаждающая и тормозная жидкости: удалите с помощью влажной салфетки и чистой воды.
- Битумные пятна: используйте очиститель для битумных пятен.
- Воск: используйте средство для удаления силикона.
- Не приклеивайте наклейки, пленку и прочее. Выполняйте оклеивание бампера пленкой только в специализированной мастерской с квалифицированным персоналом.
- Удаляйте загрязнения как можно быстрее. Не используйте кислотные растворы и кислотосодержащие чистящие средства.

МАТОВОЕ ЛАКОКРАСОЧНОЕ ПОКРЫТИЕ

- Используйте только разрешенные для Mercedes-Benz средства по уходу.
- Не приклеивайте наклейки, пленку и прочее. Выполняйте оклеивание бампера пленкой только в специализированной мастерской с квалифицированным персоналом.
- Не полируйте автомобиль и легкосплавные колесные диски.
- Пользуйтесь исключительно теми автомойками, которые соответствуют современному уровню развития техники.
- На автомойках не пользуйтесь программами с обработкой горячим воском в конце.



- Не используйте очистители для лакокрасочных покрытий, средства для шлифовки и полировки, консерванты для лакокрасочных покрытий, например воск.

ПРИ ПОВРЕЖДЕНИИ ЛАКОКРАСОЧНОГО ПОКРЫТИЯ:

- Работы по ремонту лакокрасочного покрытия должны выполняться только в специализированной мастерской с квалифицированным персоналом.
- Убедитесь в том, что радарные датчики работают (→ стр. 481, 480).

Указания по чистке декоративных пленок

Учитывайте «Указания по уходу за глянцевым и матовым лакокрасочными покрытиями» (→ стр. 874). Они касаются также матовых декоративных пленок.

Для предотвращения повреждений соблюдайте указания по чистке декоративных пленок.

ЧИСТКА

- При чистке посредством моечной установки высокого давления выдерживайте минимальное расстояние 70 см между покрытыми пленкой деталями и соплом установки.
- Для чистки используйте большое количество воды и нейтральное моющее средство без добавок и абразивных материалов, например одобренный компанией Mercedes-Benz автошампунь.
- Не используйте кислотосодержащие чистящие средства.
- Если это возможно, устраняйте загрязнения сразу. Не трите декоративную пленку слишком сильно, чтобы избежать повреждений, не подлежащих восстановлению.
- При загрязнении поверхности или шероховатостях декоративной пленки: используйте рекомендованное и одобренное компанией Mercedes-Benz чистящее средство Paint Cleaner.
- Остатки насекомых: смочите средством для удаления остатков насекомых, а затем смойте водой.
- Птичий помет: смочите водой, затем смойте.

- Для предотвращения появления разводов после каждого посещения автомойки протирайте декоративную пленку на автомобиле мягкой, впитывающей влагу салфеткой.

ПРЕДОТВРАЩЕНИЕ ПОВРЕЖДЕНИЯ ДЕКОРАТИВНОЙ ПЛЕНКИ

- На долговечность и цветопередачу декоративных пленок отрицательно влияют:
 - солнечные лучи
 - температура, например поток горячего воздуха
 - погодные условия
 - сколы и загрязнение
 - химические чистящие средства
 - жиросодержащие вещества
- Не используйте для обработки матовых декоративных пленок политуру. После полирования покрытая пленкой поверхность будет блестеть.
- Не обрабатывайте воском матовые и структурные декоративные пленки. Могут возникнуть неустраняемые разводы.

Царапины, агрессивные отложения, разъедание поверхности и повреждения, возникшие из-за неправильного ухода, не всегда можно удалить полностью. В этом случае обратитесь в специализированную мастерскую с квалифицированным персоналом.

Информацию о специальных средствах по чистке и уходу можно получить у производителя.

После удаления декоративной пленки на поверхностях, ранее покрытых пленкой, могут наблюдаться визуальные отличия от поверхностей, которые не были защищены декоративной пленкой.

 Проводите работы с декоративными пленками и их восстановление в специализированной мастерской с квалифицированным персоналом, например на авторизованной СТОА Mercedes-Benz.





Указания относительно пленки для стекла

УКАЗАНИЕ

Повреждение электронных деталей в результате чрезмерного попадания жидкости

При последующем монтаже пленки для стекла жидкости, например, чистящие средства или вода, могут попасть за обшивку салона и вызывать повреждение электронных деталей.

-  Используйте чистящие средства как можно экономнее.
-  Немедленно собирайте стекающую жидкость.

Указания по чистке и уходу за деталями автомобиля

ВНИМАНИЕ

Опасность защемления во время чистки лобового стекла при включенном стеклоочистителе

Если стеклоочистители при чистке лобового стекла или щеток стеклоочистителей придут в движение, то Вас может защемить.

-  Перед чисткой лобового стекла или щеток стеклоочистителей всегда выключайте стеклоочистители и двигатель автомобиля.

УКАЗАНИЕ

Повреждения от кислотосодержащих чистящих средств

-  Не используйте кислотосодержащие чистящие средства. В противном случае возможны повреждения поверхностей..



Во избежание повреждения автомобиля соблюдайте указания по чистке и уходу следующих деталей автомобиля:

СТЕКЛА

УКАЗАНИЕ

Повреждение электронных деталей в результате использования чрезмерного количества жидкостей

При очистке стекол с внутренней стороны жидкости, например чистящие средства или вода, могут стекать за детали обшивки салона и вызывать повреждения электронных деталей.

-  Используйте как можно меньше чистящего средства.
-  Сразу же собирайте стекающие жидкости.

- Производите чистку стекол с внутренней и наружной стороны влажной салфеткой и рекомендованными для автомобилей Mercedes-Benz чистящими средствами.
- Для чистки стекол с внутренней стороны не используйте сухие салфетки, абразивные и содержащие растворители чистящие средства.

-  После замены щеток стеклоочистителя или обработки автомобиля воском тщательно очистите лобовое стекло чистящими средствами, рекомендованными для автомобилей Mercedes-Benz. Несоблюдение инструкций по применению может привести к повреждениям, образованию следов от смазки или слепящих пятен.





- i** Удалите конденсат и грязь с лобового стекла перед многофункциональной камерой. В противном случае функционирование вспомогательных систем и систем обеспечения безопасности движения может быть ограничено или они могут быть недоступны (→ стр. 481, 480).

КОЛЕСА И КОЛЕСНЫЕ ДИСКИ

- Пользуйтесь водой и бескислотными средствами для чистки колесных дисков.
- Не используйте кислотосодержащие средства для очистки колесных дисков от тормозной пыли. В противном случае возможно повреждение колесных болтов и элементов тормозной системы.
- После мойки автомобиля для предотвращения образования коррозии на тормозных дисках и тормозных колодках необходимо проехать на нем несколько минут и лишь потом припарковать автомобиль. Во время движения тормозные диски и тормозные колодки нагреются и высохнут.

ЩЕТКИ СТЕКЛОЧИСТИТЕЛЕЙ

- Переместите поводки стеклоочистителей в положение для замены (→ стр. 45).
- Очистите поднятые поводки стеклоочистителей с помощью влажной салфетки.

- i** Учитывайте, что на поверхность щеток стеклоочистителей нанесено покрытие. На салфетке могут остаться следы от покрытия. Не трите щетки стеклоочистителей слишком сильно и не производите чистку щеток слишком часто.

НАРУЖНОЕ ОСВЕЩЕНИЕ

- Производите чистку стекол с помощью мокрой губки и нейтрального чистящего средства, например, автошампуня.
- Используйте только чистящие средства или салфетки, предназначенные для ухода за пластиковыми стеклами.

РОЗЕТКА АВТОМОБИЛЯ (ВЫСОКОВОЛЬТНАЯ АККУМУЛЯТОРНАЯ БАТАРЕЯ)

- Производите чистку розетки автомобиля с помощью мягкой салфетки и чистой воды.
- Не используйте моечную установку высокого давления и чистящие средства, например, мыло.

ДАТЧИКИ

- Для очистки датчиков в передней и задней частях автомобиля используйте мягкую ткань, автошампунь и большое количество воды (→ стр. 481, 480).
- При использовании моечной установки высокого давления соблюдайте минимальное расстояние 30 см.

- i** Не царапайте переднее стекло светового радара. В противном случае функционирование вспомогательных систем и систем обеспечения безопасности движения может быть ограничено или они могут быть недоступны (→ стр. 481, 480).

КАМЕРЫ

- Откройте крышку камеры с помощью мультимедийной системы (→ стр. 558).
- Производите чистку линз камер мягкой салфеткой, смоченной в чистой воде.
- Не используйте моечную установку высокого давления.

- i** Удалите конденсат и грязь с лобового стекла перед многофункциональной камерой. В противном случае функционирование вспомогательных систем и систем обеспечения безопасности движения может быть ограничено или они могут быть недоступны (→ стр. 481, 480).





- ❗ Автомобили с автопилотом для движения по автомагистрали:** удалите внешний конденсат и грязь с лобового или заднего стекла перед многофункциональной камерой. В противном случае функционирование вспомогательных систем и систем обеспечения безопасности движения может быть ограничено или они могут быть недоступны (→ стр. 481, 480).

ФАРКОП

- Соблюдайте указания по уходу, приведенные в руководстве по эксплуатации от изготовителя фаркопа.
- Не производите чистку ножки сцепного шара с помощью моечной установки высокого давления или растворителя.
- Удаляйте налет ржавчины со сцепного шара, например, металлической щеткой.
- Удаляйте грязь безворсовой салфеткой.
- После чистки наносите на сцепной шар тонкий слой масла или консистентной смазки.

- ❗** Перед использованием прицепов со сцепным устройством-стабилизатором прочитайте руководство по эксплуатации от изготовителя.

Указания по уходу за салоном

⚠ ОСТОРОЖНО

Опасность травмирования вследствие отделения пластмассовых деталей после использования содержащего растворители чистящего средства

Поверхности на передней панели могут стать пористыми. При срабатывании подушки безопасности могут отделиться пластмассовые детали.

- ▶ Не используйте для чистки передней панели средства для ухода и чистящие средства, содержащие растворители.

⚠ ВНИМАНИЕ

Опасность травмирования или опасность для жизни вследствие отбеливания ремней безопасности

Вследствие отбеливания или окрашивания прочность ремней безопасности может значительно снизиться.

Из-за этого ремни безопасности могут оборваться или отказать, например при аварии.

- ▶ Никогда не отбеливайте и не окрашивайте ремни безопасности.





! УКАЗАНИЕ

Нанесение материального ущерба вследствие использования дезинфицирующих средств

Во внутренней отделке салона имеется много легкоповреждаемых поверхностей, таких как дисплеи, пластик и кожа.

В состав дезинфицирующих средств могут входить спирт и другие вещества, которые проникают в поверхности и повреждают их. Аппаратура, находящаяся за кнопками и дисплеями, также может быть повреждена.

 Не используйте дезинфицирующие средства на поверхностях в салоне.

Для предотвращения повреждения автомобиля соблюдайте следующие указания по чистке и уходу:

РЕМНИ БЕЗОПАСНОСТИ

- Для чистки используйте чуть теплую воду и мыльный раствор.
- Не используйте химические чистящие средства.
- Не сушите ремни путем нагрева до температуры выше 80 °C и под прямыми солнечными лучами.

ДИСПЛЕЙ

- Выключите дисплей и дайте ему остыть.
- Осторожно очистите поверхность с помощью салфетки из микрофибры и подходящего средства для ухода за тонкопленочными/жидкокристаллическими дисплеями.
- Не пользуйтесь другими средствами.

ПРОЕКЦИОННЫЙ ДИСПЛЕЙ

- Производите чистку мягкой антистатической безворсовой салфеткой.
- Не используйте чистящие средства.

ПЛАСТИКОВАЯ ОБЛИЦОВКА

- Производите чистку влажной салфеткой из микрофибры.

- При сильном загрязнении пользуйтесь рекомендованным для автомобилей Mercedes-Benz чистящим средством.
- Не приклеивайте наклейки, пленку и прочее.
- Не допускайте контакта с косметическими средствами, средствами защиты от насекомых и солнцезащитными кремами.

НАТУРАЛЬНОЕ ДЕРЕВО И ДЕКОРАТИВНЫЕ ЭЛЕМЕНТЫ

- Для чистки используйте салфетки из микрофибры.
- Отделка под черный рояльный лак: производите чистку с помощью влажной салфетки и мыльного раствора.
- При сильном загрязнении пользуйтесь рекомендованным для автомобилей Mercedes-Benz чистящим средством.
- Не используйте содержащие растворитель чистящие средства, политуры и воски.

ОБЛИЦОВКА ПОТОЛКА

- Производите чистку щеткой или сухим шампунем.

КОВРОВОЕ ПОКРЫТИЕ

- Используйте рекомендованные для автомобилей Mercedes-Benz средства для чистки ковровых покрытий и текстильных изделий.

РУЛЕВОЕ КОЛЕСО ИЗ ИСКУССТВЕННОЙ КОЖИ

- Протрите все рулевое колесо салфеткой из хлопчатобумажной ткани, смоченной в 1%-ном мыльном растворе. Не производите точечную чистку.
- Используйте рекомендованные для автомобилей Mercedes-Benz средства для чистки и ухода.
- Не используйте салфетки из микрофибры.
- Не используйте маслосодержащие средства для чистки и ухода.







РУЛЕВОЕ КОЛЕСО С ОТДЕЛКОЙ ИЗ НАТУРАЛЬНОЙ КОЖИ ИЛИ МИКРОВОЛОКНА DINAMICA

УКАЗАНИЕ

Повреждения вследствие использования неправильных чистящих средств

 Не используйте чистящие средства, содержащие растворитель, такие как средства для удаления смолы или очистители для колесных дисков, а также политуры или воски. В противном случае можно повредить поверхность.

- Очистите влажной салфеткой, смоченной в 1%-ном мыльном растворе, после этого протрите сухой салфеткой.
- При сильном загрязнении пользуйтесь рекомендованным для автомобилей Mercedes-Benz чистящим средством.
- Уход за кожей: используйте рекомендованное для автомобилей Mercedes-Benz средство для ухода за кожей.
- Не проводите чистку кожи слишком мокрой салфеткой.
- Не используйте салфетки из микроволокна.

 Кожа является продуктом естественного происхождения. Ее поверхность характеризуется естественными признаками, например, различиями в структуре, следами роста и повреждений и небольшими различиями в оттенках. Данные признаки являются особенностями поверхности кожи, а не дефектами материала. Кроме того, кожа подвержена естественному процессу старения, при котором свойства поверхности изменяются.

ОБИВКА СИДЕНИЙ ИЗ НАТУРАЛЬНОЙ КОЖИ

- С помощью пылесоса удалите такие загрязнения, как крошки и пыль, затем очистите обивку сидений влажной хлопчатобумажной салфеткой и после этого протрите сухой салфеткой. Регулярно чистите обивку сидений.

- При сильном загрязнении: для более глубокой очистки воспользуйтесь рекомендованным для автомобилей Mercedes-Benz средством для ухода за кожаными изделиями.
- Уход за кожей: используйте рекомендованное для автомобилей Mercedes-Benz средство для ухода за кожей.
- Не используйте салфетки из микроволокна.
- Не проводите чистку кожи слишком мокрой салфеткой.
- Не используйте маслосодержащие средства для чистки и ухода.

 Кожа является продуктом естественного происхождения. Ее поверхность характеризуется естественными признаками, например, различиями в структуре, следами роста и повреждений и небольшими различиями в оттенках. Данные признаки являются особенностями поверхности кожи, а не дефектами материала. Кроме того, кожа подвержена естественному процессу старения, при котором свойства поверхности изменяются.

В результате точечной нагрузки на обивку сиденья могут появляться волны или складки, что обусловлено свойствами натуральной кожи. Регулярная чистка и уход уменьшают загрязнение кожи, предотвращают образование следов износа и повреждений, вызванных старением, тем самым значительно продлевая срок ее службы. Красящая одежда, например джинсы, может оставлять пятна на коже.

ОБИВКА СИДЕНИЙ ИЗ МИКРОВОЛОКНА DINAMICA

- Такие загрязнения, как крошки или пыль, удалите с помощью пылесоса, а затем очистите обивку влажной салфеткой.
- Не используйте салфетки из микроволокна.

ОБИВКА СИДЕНИЙ ИЗ ТКАНИ

- С помощью пылесоса удалите загрязнения, такие как крошки и пыль, затем очистите всю обивку сиденья с помощью салфетки из микроволокна, смоченной в 1%-ном мыльном растворе. Не производите точечную чистку.
- Используйте рекомендованные для автомобилей Mercedes-Benz средства для чистки и ухода.



- Не используйте маслосодержащие средства для чистки и ухода.

ВЫДВИЖНОЙ ЯЩИК БАГАЖНИКА EASY-PAK

- Протрите влажной салфеткой.
- Не применяйте спиртосодержащие растворители, бензин и абразивные чистящие средства.





◀ Помощь при неисправности

Данные интерактивный PDF функционирует как веб-сайт: для перехода непосредственно в нужное Вам место коснитесь экранной кнопки или щелкните по ней. Через панель навигации вверху слева Вы в любое время можете вернуться оттуда назад.

Авария >

Повреждение шины >

Аккумуляторная батарея (автомобиль) >

Пуск двигателя буксировкой и буксировка
автомобиля >

Электрические предохранители >



< Авария

Извлечение светоотражающего жилета

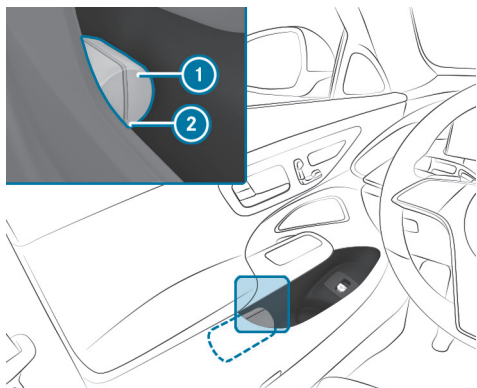

В вещевых отсеках во всех дверях есть отделение для размещения светоотражающего жилета.

- ▶ Извлечение: вытяните сумку для светоотражающего жилета ① за петлю ②.
- ▶ Откройте сумку для светоотражающего жилета ① и достаньте светоотражающий жилет.
- ▶ Укладка на место: сложите жилет, сверните его и уложите в сумку для светоотражающего жилета ①.
- ▶ Задвиньте сумку светоотражающего жилета ① вдоль нижней кромки подлокотника в отделение для светоотражающего жилета. При этом следите за тем, чтобы петля ② оставалась хорошо доступной.

ⓘ Перед укладкой в отделение нового светоотражающего жилета удалите упаковочную пленку. В противном случае она может стать при-

чиной нежелательного выскальзывания жилета или затруднить его извлечение.

Соблюдайте нормативные предписания отдельных стран.

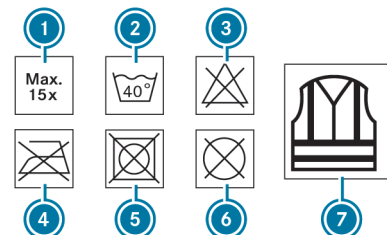

- ① Максимальное количество стирок
- ② Максимальная температура стирки
- ③ Не отбеливать
- ④ Не гладить
- ⑤ Не сушить в сушилке для белья
- ⑥ Не производить химическую чистку
- ⑦ Светоотражающий жилет, 2 класс

Установленные законом требования выполняются только в том случае, если светоотражающий жилет имеет надлежащий размер и полностью застегнут.

ЗАМЕНИТЕ СТАРЫЙ СВЕТООТРАЖАЮЩИЙ ЖИЛЕТ В СЛЕДУЮЩИХ СЛУЧАЯХ:

- Светоотражающие полосы повреждены или загрязнены.
- Превышено максимально допустимое количество стирок.



- Флуоресцентные свойства уменьшаются, например, вследствие продолжительного воздействия солнечного излучения.

ЭКОЛОГИЧНАЯ УТИЛИЗАЦИЯ СВЕТООТРАЖАЮЩЕГО ЖИЛЕТА:

- Для этого обратитесь в соответствующее предприятие по утилизации.

Знак аварийной остановки

ИЗВЛЕЧЕНИЕ ЗНАКА АВАРИЙНОЙ ОСТАНОВКИ

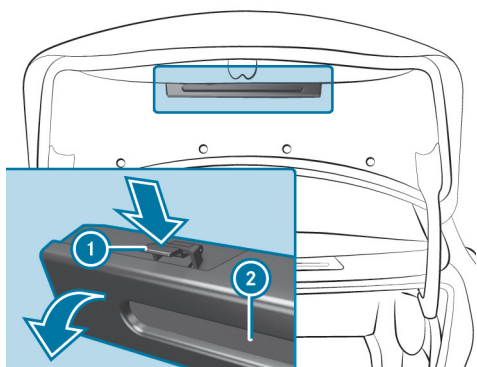

- ▶ Нажмите на фиксаторы знака аварийной остановки ① с обеих сторон в направлении стрелки и откройте их.
- ▶ Извлеките знак аварийной остановки ②.

УСТАНОВКА ЗНАКА АВАРИЙНОЙ ОСТАНОВКИ

- ▶ Подняв вверх, соедините боковые отражатели в треугольник и скрепите верхней кнопкой.
- ▶ Разверните опоры и расставьте их в стороны.

Аптечка

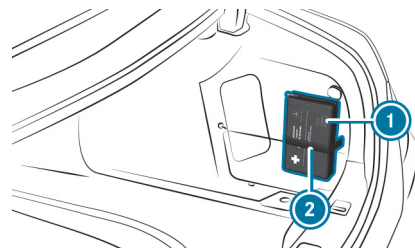

Аптечка ① закреплена в багажнике справа лентой-липучкой ②.

Извлечение огнетушителя

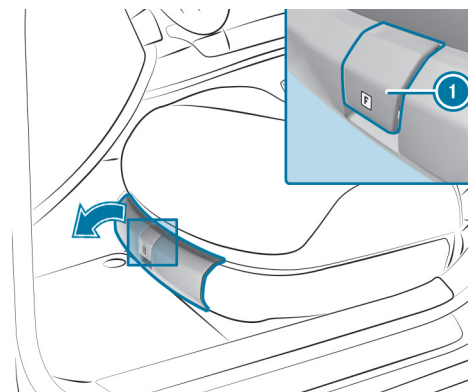

УКАЗАНИЕ





Повреждение вещевого отделения



Во время движения вещевое отделение следует оставлять закрытым.





-  Потяните за ручку  вверх и откиньте крышку вперед в направлении стрелки.
-  Извлеките огнетушитель из вещевого отделения.
-  Закройте крышку после извлечения огнетушителя.





< Повреждение шины

Указания относительно действий при повреждении шины

⚠ ВНИМАНИЕ

Опасность аварии из-за спущенной шины

Спущенная шина сильно ухудшает ходовые качества автомобиля, а также его управляемость и тормозные свойства.

Шины без способности сохранять эксплуатационные свойства при повреждении:

- ▶ Не допускайте движения со спущенными шинами.
- ▶ Немедленно замените колесо со спущенной шиной на временное или полноценное запасное колесо или обратитесь в специализированную мастерскую с квалифицированным персоналом.

Шины с возможностью движения после прокола:

- ▶ Учитывайте информацию и предупредительные указания по шинам MOExtended (шины со способностью сохранять эксплуатационные свойства при повреждении).

В ЗАВИСИМОСТИ ОТ КОМПЛЕКТАЦИИ АВТОМОБИЛЯ В СЛУЧАЕ ПОВРЕЖДЕНИЯ ШИНЫ У ВАС ИМЕЮТСЯ СЛЕДУЮЩИЕ ВОЗМОЖНОСТИ:

- **Автомобили с шинами MOExtended:** возможно продолжение движения с ограничениями. Учитывайте при этом указания относительно шин MOExtended (шины с возможностью движения после прокола) (→ стр. 887).
- **Автомобили с комплектом TIREFIT:** Вы можете загерметизировать шину для ограниченного продолжения движения. Для этого используйте комплект TIREFIT (→ стр. 888).
- **Автомобили с Mercedes me connect:** в случае поломки Вы можете вызвать аварийную службу с помощью потолочной блок-панели управления (→ стр. 779).
- **Все автомобили:** поменяйте колесо (→ стр. 934).

ⓘ Аварийное запасное колесо доступно только для определенных стран (→ стр. 942).















Указания для шин MOExtended (шины с возможностью движения после прокола)

ОСТОРОЖНО

Опасность аварии во время движения в аварийном режиме

При движении в аварийном режиме ухудшаются ходовые качества.

-  Не превышайте максимально допустимую скорость для шин MOExtended.
-  Избегайте резких поворотов рулевого колеса и маневров движения, а также переезда препятствий (бордюрных камней тротуара, выбоин на дороге, движения по бездорожью). Это в особенности касается загруженного автомобиля.
-  В следующих случаях не продолжайте движение в аварийном режиме:
 -  при возникновении стуков
 -  если автомобиль начинает вибрировать
 -  при образовании дыма с запахом резины
 -  при постоянном срабатывании системы ESP®
 -  при появлении трещин на боковинах шин
-  После движения в аварийном режиме поручите специализированной мастерской с квалифицированным персоналом проверку дисков колес на возможность дальнейшей эксплуатации.
-  В любом случае замените неисправную шину.

Шины MOExtended (шины с возможностью движения после прокола) позволяют продолжать движение если в одной или нескольких шинах произошла полная



потеря воздуха. При этом шина не должна иметь существенных видимых повреждений.

Шины MOExtended можно распознать по маркировке «MOExtended», находящейся на боковине шины.

Автомобили с сигнализацией падения давления воздуха в шинах: пользование шинами MOExtended разрешается только в сочетании с активной сигнализацией падения давления воздуха в шинах.

Автомобили с сигнализацией падения давления воздуха в шинах: пользование шинами MOExtended разрешается только в сочетании с активной системой контроля давления воздуха в шинах.

ПРИ ПОЯВЛЕНИИ ПРЕДУПРЕДИТЕЛЬНОГО СООБЩЕНИЯ О ПОТЕРЕ ДАВЛЕНИЯ НА ДИСПЛЕЕ ВОДИТЕЛЯ ВЫПОЛНИТЕ СЛЕДУЮЩИЕ ДЕЙСТВИЯ:

-  Проверьте шины на наличие повреждений.
-  В случае продолжения движения соблюдайте следующие указания.

ДВИЖЕНИЕ В АВАРИЙНОМ РЕЖИМЕ ПОСЛЕ ПРЕДУПРЕЖДЕНИЯ О ПОТЕРЕ ДАВЛЕНИЯ

Степень загрузки	Запас хода в аварийном режиме
Частичная загрузка	80 км
Полная загрузка	30 км

Запас хода в аварийном режиме может различаться в зависимости от стиля вождения. При этом соблюдайте максимально допустимую скорость 80 км/ч.

Если в случае неисправности шины MOExtended замена аналогичной шиной невозможна, то также допускается временное использование стандартной шины.



Место хранения комплекта TIREFIT

В зависимости от комплектации автомобиля сумка для хранения комплекта TIREFIT находится в багажнике или сетке-кармане слева. Соблюдайте директивы по загрузке автомобиля (→ стр. 300).

ДАННЫЕ О КЛАССЕ МОЩНОСТИ (КМ) И/ИЛИ ЭЛЕКТРИЧЕСКИЕ ПАРАМЕТРЫ УКАЗАНЫ НА ОБРАТНОЙ СТОРОНЕ КОМПРЕССОРА ДЛЯ НАКАЧИВАНИЯ ШИН:

- КМ2 – 12 В / 15 А, 180 Вт, 0,8 кг

НА РАССТОЯНИИ ПРИБЛИЗИТЕЛЬНО 1 М ДО КОМПРЕССОРА ДЛЯ НАКАЧИВАНИЯ ШИН И ПРИБЛИЗИТЕЛЬНО 1,6 М НАД ЗЕМЛЕЙ ДЕЙСТВИТЕЛЬНЫ СЛЕДУЮЩИЕ ЗНАЧЕНИЯ УРОВНЯ ГРОМКОСТИ ЗВУКА:

- Уровень звукового давления эмиссии L_{PA} 83 дБ (А)
- Уровень звуковой мощности L_{WA} 91 дБ (А)

Компрессор для накачивания шин не требует техобслуживания. В случае неисправности обращайтесь в специализированную мастерскую с квалифицированным персоналом.

- Имеются перчатки.



Место хранения комплекта TIREFIT: (→ стр. 78)

С помощью герметика для шин TIREFIT можно герметизировать проколы размером до 4 мм, в частности, на беговой дорожке протектора. Герметик TIREFIT можно использовать при температуре наружного воздуха до -20°C .

ОСТОРОЖНО

Опасность аварии при использовании герметика для шин

Герметик для шин не сможет загерметизировать шину в частности в следующих случаях:

- Порезы или проколы большего размера (больше, чем обозначено выше).
 - Повреждения колесных дисков
 - После движения с очень низким давлением воздуха в шинах или со спущенными шинами
-  Не продолжайте движение.
-  Обратитесь в специализированную мастерскую с квалифицированным персоналом.

Использование комплекта TIREFIT

Условия

- Имеются баллон с герметиком и компрессор для накачивания шин (→ стр. 78).
- Имеется наклейка TIREFIT.



⚠ ОСТОРОЖНО

Опасность травмирования- и отравления герметиком для шин

Герметик для шин вреден для здоровья и вызывает раздражения. Не допускайте его попадания на кожу, глаза, одежду и в ротовую полость. Не вдыхайте пары герметика. Не допускайте детей к герметику для шин.

При контакте с герметиком для шин учитывайте следующее:

- ▶ При попадании герметика для шин на кожу необходимо немедленно смыть его водой.
- ▶ При попадании герметика для шин в глаза необходимо немедленно промыть глаза чистой водой.
- ▶ Если Вы проглотили герметик для шин, немедленно основательно прополощите ротовую полость и выпейте большое количество воды. Не вызывайте рвоту и незамедлительно обратитесь за медицинской помощью!
- ▶ Немедленно смените одежду, загрязненную герметиком для шин.
- ▶ При появлении аллергических реакций незамедлительно обратитесь за медицинской помощью.

! УКАЗАНИЕ

Перегрев из-за слишком долгой работы компрессора для накачивания шин

- ▶ Компрессор для накачивания шин не может непрерывно работать более десяти минут.

Соблюдайте указания изготовителя по технике безопасности, приведенные на наклейке компрессора для накачивания шин.

Баллон с герметиком подлежит замене каждые пять лет в специализированной мастерской с квалифицированным персоналом.

- ▶ При попадании в шину посторонних предметов не извлекайте их из нее.

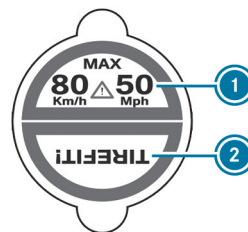

- ▶ Приклейте часть ① наклейки TIREFIT на комбинацию приборов в поле зрения водителя.
- ▶ Приклейте часть ② наклейки TIREFIT рядом с клапаном на колесо с поврежденной шиной.

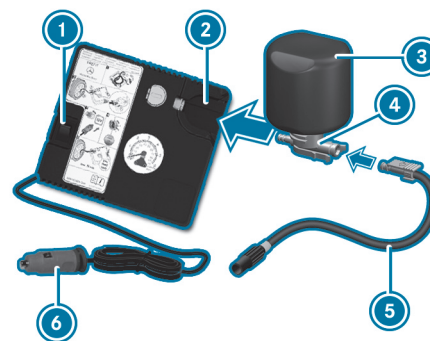

- ▶ Извлеките штекер ⑥ с кабелем и шланг ⑤ из корпуса компрессора для накачивания шин.



- ▶ Вставьте штекер шланга ⑤ во фланец ④ баллона с герметиком ③ до фиксации.
- ▶ Установите баллон с герметиком ③ вверх дном в выемку ② компрессора для накачивания шин.

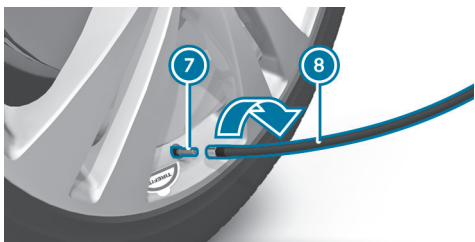

- ▶ Откройте колпачок с клапана ⑦ поврежденной шины.
- ▶ Наверните наполняющий шланг ⑧ на клапан ⑦.

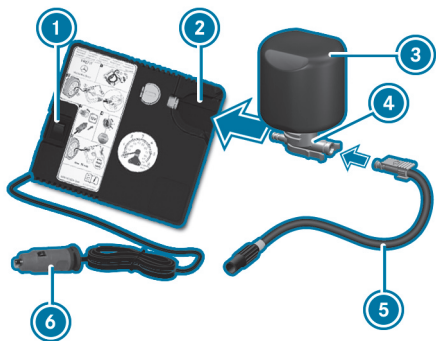

- ▶ Вставьте штекер ⑥ в розетку на 12-В- своего автомобиля.
- ▶ Включите двигатель автомобиля.

- ▶ Включите компрессор для накачивания шин с помощью выключателя ①. Выполняется накачивание шины. Сначала в шину закачивается герметик для шин. При этом давление может на некоторое время повыситься примерно до 500 кПа (5 бар, 73 фунтов/кв. дюйм).

Не выключайте компрессор для накачивания шин на этой стадии!

- ▶ Оставьте компрессор для накачивания шин включенным не более чем на десять минут. После этого давление воздуха в шине должно достигнуть, как минимум, 200 кПа (2,0 бар, 29 фунтов/кв. дюйм).

Если герметик для шин выступит наружу, то как можно быстрее очистите соответствующие места. Предпочтительно использовать для этого чистую воду.

В случае загрязнения одежды герметиком для шин как можно быстрее сдайте ее в химчистку для чистки перхлорэтиленом.

ЕСЛИ ЧЕРЕЗ ДЕСЯТЬ МИНУТ ДАВЛЕНИЕ ВОЗДУХА В ШИНЕ НЕ ДОСТИГНЕТ ЗНАЧЕНИЯ 200 КПА (2,0 БАР, 29 ФУНТОВ/КВ. ДЮЙМ):

- ▶ Выключите компрессор для накачивания шин.
- ▶ Открутите заправочный шланг с клапана поврежденной шины.

Учтите, что при откручивании заправочного шланга герметик для шин может вытечь.

- ▶ Очень медленно проедьте на автомобиле примерно 10 м вперед или назад.
- ▶ Снова накачайте шину. Максимум через десять минут давление воздуха в шине должно составить не менее 200 кПа (2,0 бар, 29 фунтов/кв. дюйм).





ВНИМАНИЕ

Опасность аварии при недостаточном давлении воздуха в шине

Если через указанное время указанное значение давления воздуха в шине не достигнуто, шина имеет сильные повреждения. Герметик для шин не может помочь в этой ситуации.

Тормозные характеристики и ходовые качества автомобиля могут значительно ухудшиться.

- Не продолжайте движение.
- Обратитесь в специализированную мастерскую с квалифицированным персоналом.

ЕСЛИ ЧЕРЕЗ ДЕСЯТЬ МИНУТ ДАВЛЕНИЕ ВОЗДУХА В ШИНЕ ДОСТИГНЕТ ЗНАЧЕНИЯ 200 КПА (2,0 БАР, 29 ФУНТОВ/КВ. ДЮЙМ):

- Выключите компрессор для накачивания шин.
- Открутите заправочный шланг с клапана поврежденной шины.

ОСТОРОЖНО

Опасность аварии при движении с отремонтированными герметиком шинами

Шина, временно отремонтированная при помощи герметика для шин, не подходит для движения на высокой скорости.

- Адаптируйте свой стиль вождения и двигайтесь осторожно.
- Соблюдайте максимально допустимую скорость для шин, отремонтированных при помощи герметика для шин.

- Соблюдайте максимально допустимую скорость для шин, отремонтированных с помощью герметика для шин, 80 км/ч.

УКАЗАНИЕ

Образование пятен от вытекающего герметика для шин

Остатки герметика для шин после использования могут вытечь из заполнительного шланга.

- Положите заполнительный шланг в пластиковый пакет, в котором хранился комплект для временного ремонта шин TIREFIT.

УКАЗАНИЕ ПО ОХРАНЕ ОКРУЖАЮЩЕЙ СРЕДЫ

Загрязнение окружающей среды из-за неправильной утилизации

Герметик для шин содержит вредные вещества.

- Правильно утилизируйте использованный баллон из-под герметика для шин – например, в пункте ТО "Мерседес-Бенц".

- Уберите баллон с герметиком и компрессор для накачивания шин.
- Сразу начните движение.
- Проехав около десяти минут, остановитесь и с помощью компрессора для накачивания шин проверьте давление воздуха в шине.
Теперь давление воздуха в шине должно составлять не менее 130 кПа (1,3 бар, 19 фунтов/кв. дюйм).





⚠ ОСТОРОЖНО

Опасность аварии при недостаточном давлении воздуха в шине

Если указанное значение давления воздуха в шине не достигнуто, шина имеет сильные повреждения. Герметик для шин не может помочь в этой ситуации.

Тормозные характеристики и ходовые качества могут сильно ухудшиться.

- ▶ Не продолжайте движение.
- ▶ Обратитесь в специализированную мастерскую с квалифицированным персоналом.

Страны, в которых доступен сервис Mercedes-Benz 24ч: наклейку с номером телефона можно найти, например, на средней- стойке кузова со стороны водителя.

- ▶ Откорректируйте давление воздуха в шинах, если оно все еще составляет, как минимум, 130 кПа (1,3 бар, 19 фунтов/кв. дюйм). Значения приведены в таблице давления воздуха в шинах на внутренней стороне откидной крышки заправочного люка.

- ▶ **Повышение давления воздуха в шинах:** включите компрессор для накачивания шин.

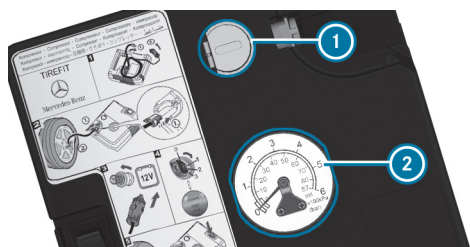

- ▶ **Понижение давления воздуха в шинах:** нажмите спускную кнопку **1** рядом с манометром **2**.

- ▶ Если давление воздуха в шинах соответствует необходимым значениям, открутите заправочный шланг с клапана загерметизированной шины.
- ▶ Закрутите колпачок на клапане загерметизированной шины.
- ▶ Извлеките баллон с герметиком из компрессора для накачивания шин. Заправочный шланг остается на баллоне с герметиком.
- ▶ Двигайтесь до ближайшей специализированной мастерской с квалифицированным персоналом и замените шину, баллон с герметиком и заправочный шланг.





< Аккумуляторная батарея (автомобиль)

Указания по аккумуляторной батарее 12-В-

ОСТОРОЖНО

Опасность аварии вследствие неквалифицированного выполнения работ на аккумуляторной батарее

Неквалифицированное выполнение работ на аккумуляторной батарее может привести, например, к короткому замыканию. Вследствие этого могут возникнуть функциональные ограничения систем обеспечения безопасности и эксплуатационная безопасность Вашего автомобиля может быть ограничена.

В СЛЕДУЮЩИХ СИТУАЦИЯХ ВЕРОЯТНОСТЬ ПОТЕРИ КОНТРОЛЯ НАД АВТОМОБИЛЕМ ОСОБЕННО ВЫСОКА:

- При торможении
- При резких движениях рулевого колеса и / или несогласованной скорости движения
- ▶ При коротком замыкании или подобных происшествиях немедленно свяжитесь со специализированной мастерской с квалифицированным персоналом.
- ▶ Не продолжайте движение.
- ▶ Всегда проводите работы на аккумуляторной батарее в специализированной мастерской с квалифицированным персоналом.

- Дополнительная информация о системе ESP® (→ стр. 486) (→ стр. 485)

Из соображений безопасности Mercedes-Benz рекомендует использовать только аккумуляторные батареи, одобренные Mercedes-Benz для Вашего автомобиля.

ВСЕ АВТОМОБИЛИ, КРОМЕ АВТОМОБИЛЕЙ С ЛИТИЙ-ИОННОЙ АККУМУЛЯТОРНОЙ БАТАРЕЕЙ

ОСТОРОЖНО

Опасность взрыва вследствие электростатического заряда

Электростатический заряд может воспламенить взрывоопасную газовую смесь аккумуляторной батареи.

- ▶ Для удаления электростатического заряда перед прикосновением к аккумуляторной батарее прикоснитесь к металлическому кузову автомобиля.

Во время зарядки и при запуске от внешнего источника питания в аккумуляторной батарее образуется взрывоопасная газовая смесь.

- Дополнительная информация о системе ABS (→ стр. 484)





ОСТОРОЖНО

Опасность химического ожога электролитом аккумуляторной батареи
Электролит – едкая жидкость.

- Не допускайте попадания электролита на кожу, в глаза или на одежду.
- Не наклоняйтесь над аккумуляторной батареей.
- Не вдыхайте газы, выходящие из аккумуляторной батареи.
- Не подпускайте детей к аккумуляторной батарее.
- Немедленно тщательно смойте электролит большим количеством холодной воды и незамедлительно обратитесь к врачу.

ВСЕ АВТОМОБИЛИ

УКАЗАНИЕ ПО ОХРАНЕ ОКРУЖАЮЩЕЙ СРЕДЫ

Ущерб окружающей среде при неправильной утилизации батарей

Батареи содержат вредные вещества. Законом запрещено утилизировать их вместе с бытовыми отходами.

- Утилизируйте батареи экологически безопасным способом. Передайте разряженные батареи в специализированную мастерскую или в пункт сбора подлежащих утилизации батарей.

При необходимости отсоединить аккумуляторную батарею на 12-В- обратитесь в специализированную мастерскую с квалифицированным персоналом.

При обращении с аккумуляторными батареями следует соблюдать указания по технике безопасности и принимать защитные меры.



Опасность взрыва при ненадлежащем использовании аккумуляторной батареи на 12-В-.



При обращении с аккумуляторной батареей запрещено курить и пользоваться открытым пламенем. Не допускайте искрообразования.



Электролит — едкая жидкость. Не допускайте попадания электролита на кожу, в глаза или на одежду. Надевайте подходящую защитную одежду, в первую очередь перчатки, фартук и защитную маску. Немедленно смывайте брызги электролита или кислоты чистой водой. Обратитесь к врачу.



Не ставьте тяжелые предметы на аккумуляторную батарею и не опирайтесь на нее.



Надевайте защитные очки.



Не подпускайте детей.



Соблюдайте указания в настоящем руководстве по эксплуатации.

ЕСЛИ АВТОМОБИЛЬ НЕ ИСПОЛЬЗУЕТСЯ ДОЛГО:

- **При наличии:** включите режим покоя (→ стр. 479).
- Альтернатива: подключите к аккумуляторной батарее зарядное устройство, рекомендованное Mercedes-Benz, или обратитесь в специализированную мастерскую с квалифицированным персоналом для отсоединения аккумуляторной батареи.





Указания по аккумуляторной батарее на 48-В-

ОСТОРОЖНО

Опасность аварии вследствие неквалифицированного выполнения работ на аккумуляторной батарее

Неквалифицированное выполнение работ на аккумуляторной батарее может привести, например, к короткому замыканию. Вследствие этого могут возникнуть функциональные ограничения систем обеспечения безопасности и эксплуатационная безопасность Вашего автомобиля может быть ограничена.

В СЛЕДУЮЩИХ СИТУАЦИЯХ ВЕРОЯТНОСТЬ ПОТЕРИ КОНТРОЛЯ НАД АВТОМОБИЛЕМ ОСОБЕННО ВЫСОКА:

- При торможении
- При резких движениях рулевого колеса и / или несогласованной скорости движения
- ▶ При коротком замыкании или подобных происшествиях немедленно свяжитесь со специализированной мастерской с квалифицированным персоналом.
- ▶ Не продолжайте движение.
- ▶ Всегда проводите работы на аккумуляторной батарее в специализированной мастерской с квалифицированным персоналом.

- Дополнительная информация о системе ABS (→ стр. 484)
- Дополнительная информация о системе ESP® (→ стр. 485)



УКАЗАНИЕ ПО ЗАЩИТЕ ОКРУЖАЮЩЕЙ СРЕДЫ

Ущерб окружающей среде при ненадлежащей утилизации батарей



Батареи содержат вредные вещества. Законом запрещено утилизировать их вместе с бытовыми отходами.



Утилизируйте батареи экологически безопасным способом.

Передавайте разряженные батареи в специализированную мастерскую или в пункт сбора подлежащих утилизации батарей.

Работы на аккумуляторной батарее 48-В- должны проводиться исключительно в специализированной мастерской с квалифицированным персоналом.

При обращении с аккумуляторными батареями следует соблюдать указания по технике безопасности и принимать защитные меры.



Опасность взрыва при ненадлежащем использовании аккумуляторной батареи на 48-В-.



Поверхность аккумуляторной батареи на 48-В- может быть горячей.



При обращении с аккумуляторной батареей запрещено курить и пользоваться открытым пламенем. Не допускайте искрообразования.



Электролит — едкая жидкость. Не допускайте попадания электролита на кожу, в глаза или на одежду. Надевайте подходящую защитную одежду, в первую очередь перчатки, фартук и защитную маску. Немедленно смывайте брызги электролита обильным количеством холодной чистой воды. Обратитесь к врачу.



Не ставьте тяжелые предметы на аккумуляторную батарею и не опирайтесь на нее.



Не выполняйте никаких работ на аккумуляторной батарее самостоятельно. Работы на аккумуляторной батарее должны проводиться в специализированной мастерской с квалифицированным персоналом. Не





отсоединяйте аккумуляторную батарею самостоятельно. Не демонтируйте аккумуляторную батарею самостоятельно. Не пытайтесь открыть аккумуляторную батарею.

- Не подпускайте детей.
- Надевайте защитные очки.
- Соблюдайте указания в настоящем руководстве по эксплуатации.

ЕСЛИ АВТОМОБИЛЬ НЕ ИСПОЛЬЗУЕТСЯ ДОЛГО:

- **При наличии:** включите режим покоя (→ стр. 479).

Указания по высоковольтной аккумуляторной батарее

ОПАСНОСТЬ

Опасность пожара и взрыва при превышении внутреннего давления в высоковольтной аккумуляторной батарее

При возгорании автомобиля может произойти выделение горячего газа, который загорится.

- ▶ При появлении необычного запаха, дыма или пятен подгара сразу же прекратите процесс зарядки.
- ▶ Незамедлительно покиньте опасную зону. Огородите опасную зону на достаточном расстоянии.
- ▶ Обратитесь в пожарную службу.

Прочтите указания по зарядке высоковольтной аккумуляторной батареи (→ стр. 444).



Опасность взрыва



При обращении с аккумуляторной батареей запрещается курить и пользоваться огнем/открытым пламенем. Не допускайте искрообразования.



Электролит — едкая жидкость. Не допускайте попадания электролита на кожу, в глаза или на одежду. Надевайте подходящую защитную одежду, в первую очередь перчатки, фартук и защитную маску. Немедленно смывайте брызги электролита или кислоты чистой водой. Обратитесь к врачу.



Надевайте защитные очки.



Не подпускайте детей.



Соблюдайте указания в настоящем руководстве по эксплуатации.

Указания по облегчению пуска двигателя и зарядке аккумуляторной батареи 12-V-

АВТОМОБИЛИ С ЛИТИЙ-ИОННОЙ АККУМУЛЯТОРНОЙ БАТАРЕЕЙ

Для зарядки аккумуляторной батареи и облегчения пуска двигателя всегда используйте специальные контактные выводы для пуска двигателя от внешнего источника в моторном отсеке.



**! УКАЗАНИЕ**

Повреждение аккумуляторной батареи вследствие повышенного напряжения

При зарядке при помощи зарядных устройств без ограничения зарядного напряжения аккумуляторная батарея или электронное оборудование автомобиля могут быть повреждены.

- ▶ Используйте только зарядные устройства с максимальным зарядным напряжением 14,8 В.

ВСЕ ОСТАЛЬНЫЕ АВТОМОБИЛИ

Для зарядки аккумуляторной батареи и облегчения пуска двигателя всегда используйте специальные контактные выводы для пуска двигателя от внешнего источника в моторном отсеке.

! УКАЗАНИЕ

Повреждение аккумуляторной батареи вследствие повышенного напряжения

При зарядке при помощи зарядных устройств без ограничения зарядного напряжения аккумуляторная батарея или электронное оборудование автомобиля могут быть повреждены.

- ▶ Используйте только зарядные устройства с максимальным зарядным напряжением 14,8 В.

⚠ ВНИМАНИЕ

Опасность взрыва из-за воспламенения газообразного водорода

Искрение или короткое замыкание во время зарядки аккумуляторной батареи может привести к воспламенению газообразного водорода.

- ▶ Следите за тем, чтобы положительная клемма подсоединенной аккумуляторной батареи не соприкасалась с элементами автомобиля.
- ▶ Никогда не кладите металлические предметы или инструменты на аккумуляторную батарею.
- ▶ При присоединении- и отсоединении аккумуляторной батареи обязательно соблюдайте описанную последовательность клемм аккумуляторной батареи.
- ▶ При облегчении пуска двигателя следите за полярностью подключения полюсов аккумуляторной батареи.
- ▶ При облегчении пуска двигателя строго соблюдайте последовательность подсоединения- и отсоединения кабелей для пуска двигателя от внешнего источника питания.
- ▶ Не отсоединяйте- и не подсоединяйте провода к клеммам аккумуляторной батареи при работающем двигателе.





ВНИМАНИЕ

Опасность взрыва из-за взрывчатой газовой смеси

В процессе зарядки и при облегчении пуска двигателя взрывчатая газовая смесь может вытечь из аккумуляторной батареи.

- В обязательном порядке не допускайте открытого огня, образования искр и не курите.
- Обеспечьте достаточную вентиляцию.
- Не наклоняйтесь над аккумуляторной батареей.

ОСТОРОЖНО

Опасность взрыва при замерзшей аккумуляторной батарее

Разряженная аккумуляторная батарея может замерзнуть уже при температуре около точки замерзания.

При пуске двигателя с помощью вспомогательной аккумуляторной батареи или зарядке аккумуляторной батареи может выделяться газ.

- Перед зарядкой или пуском двигателя с помощью вспомогательной аккумуляторной батареи дайте замерзшей аккумуляторной батарее оттаять.

Если при низкой температуре контрольные/сигнальные лампы на комбинации приборов не загораются, то разряженная аккумуляторная батарея, вероятнее всего, замерзла. В этом случае запрещается заряжать аккумуляторную батарею и запускать двигатель от внешнего источника питания.

Срок службы оттаявшей аккумуляторной батареи может значительно сократиться. Пусковые свойства могут ухудшиться, в особенности при низкой температуре.

Оттаявшую аккумуляторную батарею рекомендуется проверить на специализированной СТО.

ПОДКЛЮЧАЕМЫЙ ГИБРИД

Если автомобиль запустили от внешнего источника питания, электропривод может быть недоступен в течение 30 минут (примерно).

Пуск двигателя от внешнего источника питания не является нормальным рабочим состоянием.

ВСЕ АВТОМОБИЛИ

УКАЗАНИЕ

Повреждение вследствие нескольких или продолжительных попыток пуска

Вследствие нескольких или продолжительных попыток пуска катализатор может быть поврежден несгоревшим топливом.

- Избегайте нескольких или продолжительных попыток пуска .

СОБЛЮДАЙТЕ СЛЕДУЮЩИЕ ПРАВИЛА ЗАРЯДКИ АККУМУЛЯТОРНОЙ БАТАРЕИ И ПУСКА ДВИГАТЕЛЯ ОТ ВНЕШНЕГО ИСТОЧНИКА ПИТАНИЯ:

- Используйте только неповрежденные кабели для пуска двигателя от внешнего источника питания/зарядные кабели с достаточным поперечным сечением и изолированными полюсными клеммами.
- Оголенные части полюсных клемм ни в коем случае не должны соприкасаться с другими металлическими деталями, пока кабели для пуска двигателя от внешнего источника питания/зарядные кабели соединены с выводами аккумуляторной батареи/контактным выводом для пуска двигателя от внешнего источника питания.
- Кабели для пуска двигателя от внешнего источника питания/зарядные кабели ни в коем случае не должны соприкасаться с деталями, которые могут прийти в движение при работающем двигателе.
- Не допускайте передачи электростатического заряда от Вашего тела к аккумуляторной батарее.
- Избегайте огня и открытых источников света.



- Не наклоняйтесь над аккумуляторной батареей.

ПРИ ЗАРЯДКЕ АККУМУЛЯТОРНОЙ БАТАРЕИ ДОПОЛНИТЕЛЬНО УЧИТЫВАЙТЕ СЛЕДУЮЩЕЕ:

- Используйте только зарядные устройства, которые проверены и разрешены компанией Mercedes-Benz.
- Перед зарядкой аккумуляторной батареи прочтите руководство по эксплуатации зарядного устройства.

ПРИ ПУСКЕ ДВИГАТЕЛЯ ОТ ВНЕШНЕГО ИСТОЧНИКА ПИТАНИЯ ДОПОЛНИТЕЛЬНО УЧИТЫВАЙТЕ СЛЕДУЮЩЕЕ:

- Осуществляйте облегчение пуска двигателя только от автомобилей, аккумуляторных батарей или соответствующих устройств для облегчения запуска с номинальным напряжением 12- В.
- Автомобили не должны соприкасаться.
- **Автомобили с бензиновым двигателем:** запускайте двигатель от внешнего источника питания только при холодном двигателе и при остывшей системе выпуска ОГ.

Облегчение пуска двигателя и зарядка аккумуляторной батареи 12 В

ПОДГОТОВКА К ПУСКУ ДВИГАТЕЛЯ ОТ ВНЕШНЕГО ИСТОЧНИКА ПИТАНИЯ/ПРОЦЕССУ ЗАРЯДКИ

- ▶ Зафиксируйте автомобиль с помощью электрического стояночного тормоза.
- ▶ Переключите редуктор в положение **P**.
- ▶ Выключите двигатель и все электропотребители.
- ▶ Откройте капот.

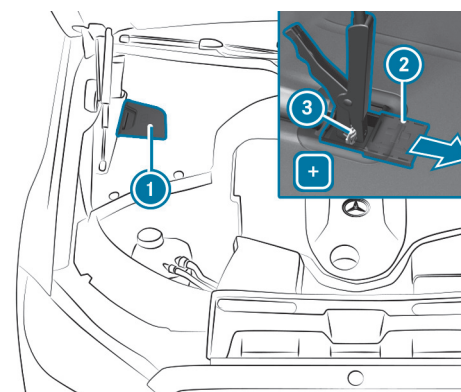

- ▶ Откройте крышку ①.
- ▶ Сдвиньте защитную накладку ② плюсового контакта ③ на контактом выводе для пуска двигателя от внешнего источника питания в направлении стрелки.

ПУСК ДВИГАТЕЛЯ ОТ ВНЕШНЕГО ИСТОЧНИКА ПИТАНИЯ

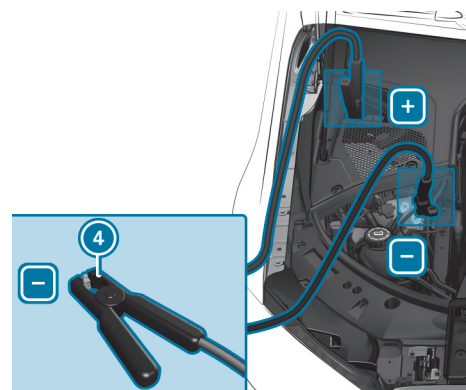

- ▶ Соедините плюсовые контакты автомобилей при помощи кабеля для пуска двигателя от внешнего источника питания. При этом начинайте со своего автомобиля.



- ▶ Запустите двигатель автомобиля со вспомогательной батареей с частотой вращения холостого оборота.
- ▶ Соедините отрицательный вывод аккумуляторной батареи другого автомобиля с точкой соединения с массой Вашего автомобиля ④ при помощи кабеля для пуска двигателя от внешнего источника питания. При этом начните с другого автомобиля.
- ▶ Запустите двигатель своего автомобиля.
- ▶ Дайте двигателям обоих автомобилей поработать в течение нескольких минут.
- ▶ Перед отсоединением кабелей для пуска двигателя от внешнего источника питания включите один электропотребитель в Вашем автомобиле, например, обогрев заднего стекла или освещение.

Если процесс пуска двигателя от внешнего источника питания завершен:

- ▶ Отсоедините кабели для пуска двигателя от внешнего источника питания сначала от точки соединения с массой на Вашем автомобиле и отрицательного вывода на аккумуляторной батарее другого автомобиля, а затем от плюсовых контактов автомобилей. При этом каждое действие начинайте со своего автомобиля.
- ▶ Закройте защитную накладку ② плюсового контакта ③ и крышку ①.

Подключаемый гибрид: если автомобиль был запущен от внешнего источника питания, электропривод может быть недоступен в течение примерно 30 минут.

Подробную информацию можно получить в специализированной мастерской с квалифицированным персоналом.

ЗАРЯДКА АККУМУЛЯТОРНОЙ БАТАРЕИ 12 В

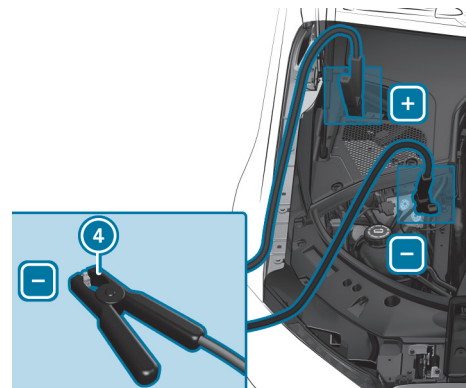

- ▶ При помощи зарядного кабеля соедините плюсовые контакты автомобиля и зарядного устройства. При этом начинайте с автомобиля.
- ▶ При помощи зарядного кабеля соедините отрицательный вывод зарядного устройства и точку соединения с массой ④ автомобиля. При этом начните с зарядного устройства.
- ▶ Начните процесс зарядки.

После завершения процесса зарядки:

- ▶ Сначала отсоедините зарядные кабели от точки соединения с массой ④ на автомобиле и отрицательного контактного вывода зарядного устройства, а затем от плюсовых контактов автомобиля и зарядного устройства. При этом каждое действие начинайте с автомобиля.
- ▶ Закройте защитную накладку ② плюсового контакта ③ и крышку ①.

Замена аккумуляторной батареи 12-В-

- ▶ Следуйте указаниям для аккумуляторной батареи на 12 -В- (→ стр. 893).



Mercedes-Benz рекомендует поручить замену аккумуляторной батареи на 12-В-на специализированной СТО, например, авторизованной СТОА Mercedes-Benz.

ЕСЛИ ВЫ ХОТИТЕ САМОСТОЯТЕЛЬНО ЗАМЕНИТЬ АККУМУЛЯТОРНУЮ БАТАРЕЮ, ТО ПРИМИТЕ ВО ВНИМАНИЕ СЛЕДУЮЩИЕ УКАЗАНИЯ:

- Неисправную аккумуляторную батарею заменяйте на аккумуляторную батарею, которая соответствует специальным требованиям автомобиля.
Автомобиль оснащен аккумуляторной батареей, произведенной по технологии AGM (Absorbent Glass Mat), или литий-ионной аккумуляторной батареей. Полная работоспособность автомобиля гарантируется только при использовании АКБ с абсорбированным электролитом или литий-ионной аккумуляторной батареей. Из соображений безопасности Mercedes-Benz рекомендует использовать только аккумуляторные батареи, проверенные и допущенные Mercedes-Benz для Вашего автомобиля.
- Навесные детали, такие как, например, вентиляционный шланг, угловой штуцер или крышка клемм, следует взять с заменяемой аккумуляторной батареей.
- Следите, чтобы вентиляционный шланг всегда был подсоединен к оригинальному отверстию на корпусе аккумуляторной батареи.
Установите имеющиеся или поставляемые с аккумуляторной батареей заглушки.
В противном случае из аккумуляторной батареи могут выходить газы или вытекать электролит.
- Проследите за тем, чтобы навесные детали были аналогичным образом подсоединены обратно.





< Пуск двигателя буксировкой и буксировка автомобиля

Допустимые методы буксировки (неподключаемый гибрид)

! УКАЗАНИЕ

Повреждение вследствие автоматического торможения

ЕСЛИ ВКЛЮЧЕНА ОДНА ИЗ СЛЕДУЮЩИХ ФУНКЦИЙ, ТО В ОПРЕДЕЛЕННЫХ СИТУАЦИЯХ АВТОМОБИЛЬ ВЫПОЛНЯЕТ ТОРМОЖЕНИЕ АВТОМАТИЧЕСКИ:

- Активная система экстренного торможения
- Активная система поддержания дистанции DISTRONIC
- Функция HOLD
- Активная система помощи при парковке

Во избежание повреждения автомобиля выключайте эти системы, например, при буксировке или на линии автоматической мойки.

В случае поломки Mercedes-Benz рекомендует транспортировать автомобиль на эвакуаторе, а не буксировать.

Для буксировки автомобиля без отрыва передних и задних колес используйте буксировочный трос или буксирную штангу. Не используйте для буксировки автомобиля тягово-сцепные устройства (→ стр. 596).

! УКАЗАНИЕ

Повреждения автомобиля из-за ненадлежащей буксировки

- ▶ Соблюдайте указания и инструкции по буксировке.

Буксировка с отрывом колес одного моста: буксировка должна производиться специализированным предприятием по эвакуации автомобилей.

АВТОМОБИЛИ С ПРИВОДОМ НА ЗАДНИЕ КОЛЕСА

Допустимые методы буксировки

Без отрыва передних и задних колес	Да, максимум на 50 км со скоростью 50 км/ч
С поднятым передним мостом	Нет
С поднятым задним мостом	Да, если рулевое колесо зафиксировано в центральном положении с помощью устройства блокировки рулевого колеса





АВТОМОБИЛИ 4MATIC

Допустимые методы буксировки

Без отрыва передних и задних колес Да, максимум на 50 км со скоростью 50 км/ч

С поднятым передним мостом Нет

С поднятым задним мостом Нет

Допустимые методы буксировки (подключаемый гибрид)

i Следующие данные не относятся к автомобилям Mercedes-AMG E Performance.

! **УКАЗАНИЕ**
Автомобили Mercedes-AMG

▶ Соблюдайте указания в руководстве по эксплуатации дополнительного оборудования. В противном случае Вы можете не распознать опасность.

В случае поломки Mercedes-Бенц рекомендует транспортировать автомобиль на эвакуаторе, а не буксировать.

Для буксировки автомобиля без отрыва передних и задних колес используйте буксировочный трос или буксирную штангу. Не используйте для буксировки автомобиля тягово-сцепные устройства.

- !** **УКАЗАНИЕ**
Повреждения автомобиля из-за ненадлежащей буксировки
- ▶ Соблюдайте указания и инструкции по буксировке.

В СЛЕДУЮЩИХ СЛУЧАЯХ ДОПУСКАЕТСЯ ТОЛЬКО ТРАНСПОРТИРОВКА С ПОМОЩЬЮ ЭВАКУАТОРА:

- Дисплей водителя вышел из строя.
- На дисплее водителя отображается сообщение  **Буксировка запрещена** См."Руководство".

Исключение: Если автомобиль находится в опасной зоне, то, несмотря на выход дисплея из строя или наличие на дисплее сообщения  **Буксировка запрещена** См."Руководство", разрешается отбуксировать автомобиль из опасной зоны. При этом буксировка автомобиля без отрыва передних и задних колес разрешается на расстояние не более 50 м. Не превышайте скорость буксировки 10 км/ч. Дальнейшая транспортировка разрешена только на эвакуаторе.

АВТОМОБИЛИ С ПРИВОДОМ НА ЗАДНИЕ КОЛЕСА

Допустимые методы буксировки

Без отрыва передних и задних колес Да, максимум на 50 км со скоростью 50 км/ч, только в направлении вперед, водитель находится в автомобиле

С поднятым передним мостом Нет

С поднятым задним мостом Да, если рулевое колесо зафиксировано в центральном положении с помощью устройства блокировки рулевого колеса



АВТОМОБИЛИ 4MATIC

Допустимые методы буксировки

Без отрыва передних и задних колес	Да, максимум на 50 км со скоростью 50 км/ч, только в направлении вперед, водитель находится в автомобиле
------------------------------------	--

С поднятым передним мостом	Нет
----------------------------	-----

С поднятым задним мостом	Нет
--------------------------	-----

Допустимые методы буксировки (Mercedes-AMG E Performance)



УКАЗАНИЕ

Повреждение вследствие буксировки

Вследствие буксировки возможно повреждение системы гибридного привода.

-  Не буксируйте автомобиль, а перевозите его на эвакуаторе.

Буксировка автомобиля без отрыва передних и задних колес

-  Соблюдайте указания относительно допустимых методов буксировки.
-  Убедитесь в том, что аккумуляторная батарея присоединена и заряжена.

ПРИ РАЗРЯЖЕННОЙ АККУМУЛЯТОРНОЙ БАТАРЕЕ НЕВОЗМОЖНО ВЫПОЛНЕНИЕ СЛЕДУЮЩИХ ДЕЙСТВИЙ:



- Невозможно запустить двигатель автомобиля.
- Электрический стояночный тормоз невозможно отпустить или привести в действие.
- Коробку передач невозможно переключить в положение **N** или **P**.

-  Если коробку передач невозможно переключить в положение **N** или на дисплее водителя на комбинации приборов ничего не отображается, то автомобиль необходимо эвакуировать (→ стр. 906). Для транспортировки автомобиля требуется эвакуатор с подъемником.

УКАЗАНИЕ

Повреждение из-за буксировки со слишком высокой скоростью или на слишком большое расстояние

Буксировка со слишком высокой скоростью или на слишком большое расстояние может привести к повреждению трансмиссии.

-  Не превышайте скорость буксировки 50 км/ч.
-  Не превышайте расстояние буксировки в 50 км.





⚠ ВНИМАНИЕ

Опасность аварии при буксировке автомобиля слишком большой массы

ЕСЛИ МАССА БУКСИРУЕМОГО АВТОМОБИЛЯ ИЛИ АВТОМОБИЛЯ, ДВИГАТЕЛЬ КОТОРОГО ЗАПУСКАЕТСЯ ПОСРЕДСТВОМ БУКСИРОВКИ, БОЛЬШЕ ДОПУСТИМОЙ ПОЛНОЙ МАССЫ ВАШЕГО АВТОМОБИЛЯ, МОГУТ ВОЗНИКНУТЬ СЛЕДУЮЩИЕ СИТУАЦИИ:

- Срыв буксирной проушины.
 - Состав из сцепленных ТС кренится и может опрокинуться.
- ▶ Перед буксировкой для пуска двигателя или буксировкой неисправного автомобиля проверьте, не превышает ли масса буксируемого автомобиля значение максимально допустимой полной массы.

При необходимости буксировки неисправного автомобиля или его буксировки для запуска двигателя масса буксируемого автомобиля не должна превышать допустимой полной массы автомобиля, производящего буксировку.

- ▶ Данные о допустимой полной массе соответствующего автомобиля можно найти на заводской табличке автомобиля (→ стр. 1021).
- ▶ Не открывайте дверь водителя или переднего пассажира, поскольку в этом случае коробка передач автоматически переключается в положение **P**.
- ▶ Установите буксирную проушину (→ стр. 909).
- ▶ Закрепите устройство для буксировки.

! УКАЗАНИЕ

Повреждение из-за неправильного крепления устройства для буксировки

- ▶ Крепите буксирный трос или буксирную штангу только к буксирным проушинам.

i Автомобили с фаркопом: устройство для буксировки можно также закрепить на фаркопе.

- ▶ Выключите функцию автоматической блокировки .
- ▶ Не активируйте функцию HOLD.
- ▶ Отключите защиту от буксировки (→ стр. 246).
- ▶ Выключите активную систему экстренного торможения (→ стр. 519).
- ▶ Переключите коробку передач в положение **N**.
- ▶ Отпустите электрический стояночный тормоз.





ВНИМАНИЕ

Опасность несчастного случая вследствие ограниченной функциональности обеспечивающих безопасность функций при буксировке

ОБЕСПЕЧИВАЮЩИЕ БЕЗОПАСНОСТЬ ФУНКЦИИ ОГРАНИЧЕНЫ ИЛИ БОЛЬШЕ НЕДОСТУПНЫ В СЛЕДУЮЩИХ СИТУАЦИЯХ:

- Зажигание выключено.
- Неисправна тормозная система или рулевое управление с усилителем привода.
- Неисправно энергоснабжение или бортовая сеть.

При буксировке автомобиля для руления и торможения может потребоваться значительно более высокое усилие.

Кроме того, возможно, что при неисправности дисплея водителя важные сообщения автомобиля могут не распознаваться.

- Используйте буксирную штангу.
- Перед буксировкой убедитесь в том, что дисплей водителя функционирует и рулевое управление имеет свободный ход.

УКАЗАНИЕ

Повреждение за счет слишком высоких тяговых усилий

Трогание с места рывками из-за слишком высоких тяговых усилий может повредить автомобили.

- Трогайтесь с места медленно и без рывков.

Погрузка автомобиля для транспортировки

Условия

- Автомобиль остановлен.
- Автомобиль выключен.
- Дисплей водителя находится в исходном состоянии, меню закрыты (→ стр. 602). Транспортировка возможна также при отображении предупредительного сообщения.
- Аккумуляторная батарея 12 В заряжена.

Подключаемые гибриды: транспортировка должна производиться только специализированным предприятием по эвакуации автомобилей.

- Выберите опцию [Транспортировка автомобиля](#).

Режим сертификации уровня шума предназначен исключительно для проверяющей технической организации. В этом режиме происходит ограничение мощности привода автомобиля, поэтому его нельзя использовать при нормальной эксплуатации.

- При необходимости установите системный язык (→ стр. 684).
- Соблюдайте указания по буксировке (→ стр. 78).
- Для погрузки автомобиля закрепите устройство для буксировки на буксирной проушине.

Автомобили с фаркопом: устройство для буксировки можно также закрепить на фаркопе.



▶ Включите электропитание (→ стр. 390).

▶ Переключите коробку передач в положение **N**.

❗ При неисправностях электрооборудования коробка передач может быть заблокирована в положении **P**. Для переключения в положение **N** включите электропитание бортовой сети (→ стр. 73).

! УКАЗАНИЕ

Возможные повреждения на автомобиле при перегрузке или выгрузке

При перегрузке или выгрузке автомобиль должен быть поднят на уровень кузова для транспортировки.

Если настройки для транспортировки не отображаются или на дисплее отображается сообщение **Автомобиль не готов к погрузке**, то перегрузка или выгрузка автомобиля проводиться не должна.

- ▶ Если необходимо, то снова поднимите кузов автомобиля на уровень для транспортировки.
- ▶ Автомобиль, кузов которого невозможно поднять на уровень для транспортировки, перегружать или выгружать при помощи платформы нельзя. Обратитесь в специализированную мастерскую с квалифицированным персоналом.

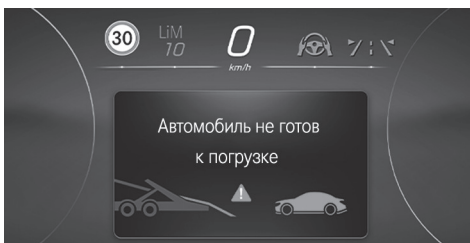

⚠ ВНИМАНИЕ

Опасность аварии из-за активированного уровня кузова для транспортировки

Если кузов автомобиля поднят до уровня для транспортировки, вспомогательные системы и системы обеспечения безопасности движения доступны не в полном объеме, а обзор из автомобиля ограничен.

Уровень безопасности движения сильно снижен, существует опасность аварии!

- ▶ Не используйте уровень кузова для транспортировки при движении по дорогам общего пользования.
- ▶ Активируйте и используйте уровень кузова для транспортировки только для погрузки автомобиля и только за пределами дорог общего пользования.
- ▶ Убедитесь, что вокруг автомобиля нет людей или препятствий.

ПОДНЯТИЕ КУЗОВА АВТОМОБИЛЯ НА УРОВЕНЬ ДЛЯ ТРАНСПОРТИРОВКИ

- ▶ Удерживайте кнопку нажатой не менее пяти секунд.
- ▶ Сразу же нажмите на кнопку **OK** и удерживайте ее нажатой не менее одной секунды.
На дисплее отображается сообщение **Для транспортного уровня включите двигатель**.
- ▶ Включите двигатель автомобиля (→ стр. 391).
Отображаются настройки для транспортировки.
- ▶ Проведя пальцем вниз, выберите **Транспортный уровень** и нажмите на **OK**.
Автомобиль поднимается, а на дисплее на 5 секунд отображается сообщение **Автомобиль поднимается... На рампу еще не въезжать**. Процесс подъема



может длиться до 60 секунд, и его можно прервать нажатием на кнопку



▶ Не выключайте зажигание автомобиля во время подъема.

Во время подъема автомобиля на нем можно маневрировать со скоростью не более 40 км/ч.

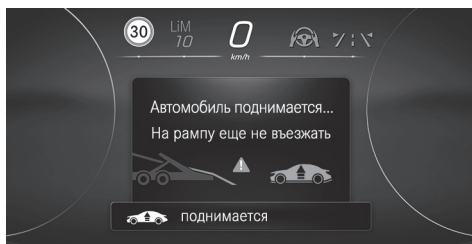

▶ Чтобы произвести погрузку, дождитесь достижения уровня кузова для транспортировки и отображения статуса **Транспортный уровень**.

i Если кузов автомобиля поднят на уровень для транспортировки, то настройки транспортировки по-прежнему отображаются даже после повторного запуска двигателя. Пользование дисплеем водителя при этом ограничено.

ЕСЛИ КУЗОВ АВТОМОБИЛЯ НАХОДИТСЯ НА УРОВНЕ ДЛЯ ТРАНСПОРТИРОВКИ, ТО ОН СНОВА ОПУСКАЕТСЯ В СЛЕДУЮЩИХ СИТУАЦИЯХ:

- Скорость движения автомобиля превышает 40 км/ч.
- Аккумуляторная батарея 12 В разряжена.

Кузов автомобиля устанавливается на высоту последнего активного уровня.

ТРАНСПОРТИРОВКА АВТОМОБИЛЯ

▶ Произведите погрузку автомобиля в правильном положении.

- Обеспечьте, чтобы все колеса автомобиля находились на транспортной площадке.
- Обеспечьте, чтобы автомобиль был выровнен параллельно направлению движения.

▶ Переместите рычаг селектора АКП в положение **P**.

▶ Во избежание откатывания зафиксируйте автомобиль посредством электрического стояночного тормоза.

▶ Выключите зажигание и электропитание.

▶ Прикрепите ремни к колесам автомобиля.

АВТОМОБИЛИ 4MATIC

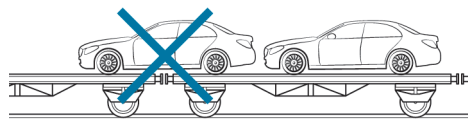

▶ Следите за тем, чтобы колеса переднего и заднего моста стояли на платформе эвакуатора.



УКАЗАНИЕ

Повреждение трансмиссии вследствие неправильного размещения автомобиля



Не размещайте автомобиль над местом соединения частей транспортного средства.

ВЫГРУЗКА АВТОМОБИЛЯ

▶ Следите за тем, чтобы перед выгрузкой кузов автомобиля был поднят на уровень для транспортировки.





ОПУСКАНИЕ КУЗОВА АВТОМОБИЛЯ ПОСЛЕ ВЫГРУЗКИ

- ▶ Включите электропитание.
- ▶ Запустите автомобиль.
- ▶ В настройках для транспортировки, проведя пальцем вверх, выберите **Стандартный уровень** и нажмите на **OK**.
Кузов автомобиля устанавливается на высоту используемого в последний раз уровня, а на дисплее отображается сообщение **Автомобиль опускается**.
- ▶ После того как автомобиль опустится, удерживайте кнопку  нажатой не менее двух секунд.
Настройки для транспортировки закрываются.

Место хранения буксирной проушины

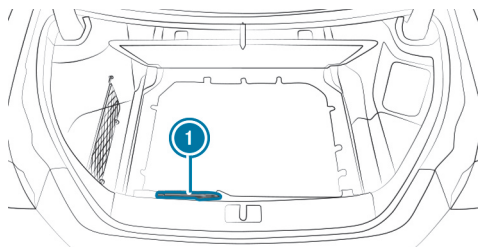

Буксирная проушина  находится под полом багажника.

В зависимости от исполнения автомобиля буксирная проушина может находиться в другом месте в багажнике.

Установка и снятие буксирной проушины

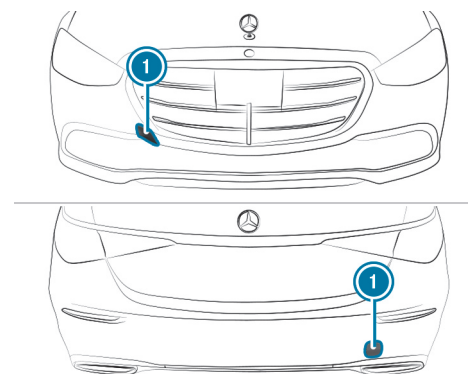

- ▶ Нажмите на крышку  в обозначенном месте по направлению вовнутрь и извлеките ее.
- ▶ Вращением вправо до упора верните буксирную проушину и затяните ее.

Автомобили с фаркопом: в задней части автомобиля отсутствует крепление для установки буксирной проушины. Закрепите буксируемое устройство на фаркопе.

- ▶ После снятия буксирной проушины зафиксируйте крышку  в бампере.





! **ВНИМАНИЕ**

Повреждение автомобиля из-за неправильного использования буксирной проушины или фаркопа

При вытаскивании автомобиля за буксирную проушину или фаркоп во время проведения аварийно-спасательных работ возможны повреждения автомобиля.

- ▶ Используйте буксирную проушину или фаркоп только для буксировки для пуска двигателя или буксировки неисправного автомобиля.
- ▶ Не используйте буксирную проушину или фаркоп для вытаскивания автомобиля при проведении аварийно-спасательных работ.

Буксировка для пуска двигателя автомобиля (аварийный пуск двигателя)

- ▶ Соблюдайте следующее указание о возможном материальном ущербе:

! **УКАЗАНИЕ**

Повреждение автоматической коробки передач из-за буксировки для пуска двигателя

Буксировка для пуска двигателя автомобиля может привести к повреждению автоматической коробки передач.

- ▶ Не производите пуск двигателя путем буксировки автомобиля.





< Электрические предохранители

Указания по электрическим предохранителям

⚠ ОСТОРОЖНО

Опасность аварии и травмирования вследствие перегрузки электрических проводов

При манипулирования неисправным предохранителем, его шунтировании перемычкой или замене предохранителем с большей силой тока возможна перегрузка электрических проводов.

В результате этого возможно возникновение пожара.

- ▶ Всегда заменяйте неисправные предохранители специфицированными новыми предохранителями с надлежащей силой тока.

! УКАЗАНИЕ

Повреждение вследствие использования неправильных предохранителей

При использовании неправильных предохранителей возможно повреждение электрических элементов или систем или возможно значительное ограничение их функционирования.

- ▶ Используйте только предохранители, допущенные Mercedes-Benz и рассчитанные на предусмотренную для соответствующих систем силу тока.

Замените перегоревшие предохранители на эквивалентные, отличимые по цвету и номиналу предохранителя. Параметры предохранителей и дополнительную важную информацию можно найти на схеме расположения предохранителей.

Схема расположения предохранителей: в папке с сопроводительной документацией к автомобилю.

! УКАЗАНИЕ

Повреждения или нарушения работы вследствие проникновения влаги

При проникновении влаги возможны нарушения работы или повреждения электрооборудования.

- ▶ При открытом блоке предохранителей следите за тем, чтобы в блок не могла проникнуть влага.
- ▶ При закрывании блока предохранителей убедитесь в том, что резиновое уплотнение крышки надлежащим образом прилегает к блоку предохранителей.

При повторном перегорании нового предохранителя для выяснения и устранения причины обратитесь в специализированную мастерскую с квалифицированным персоналом.

ПЕРЕД ЗАМЕНОЙ ПРЕДОХРАНИТЕЛЕЙ УБЕДИТЕСЬ В СЛЕДУЮЩЕМ:

- Автомобиль зафиксирован во избежание откатывания.
- Все электрические потребители выключены.
- Автомобиль выключен.





ЭЛЕКТРИЧЕСКИЕ ПРЕДОХРАНИТЕЛИ РАСПРЕДЕЛЕНЫ ПО СЛЕДУЮЩИМ БЛОКАМ ПРЕДОХРАНИТЕЛЕЙ:

- Блок предохранителей в моторном отсеке на стороне водителя (→ стр. 912)
- Блок предохранителей на панели приборов на стороне водителя (→ стр. 914)
- Блок предохранителей в пространстве для ног переднего пассажира (→ стр. 915)
- Блок предохранителей в багажнике справа по направлению движения (→ стр. 915)

Открывание и закрывание блока предохранителей в моторном отсеке

Условия

- Учитывайте указания, касающиеся электрических предохранителей (→ стр. 75).
- Обеспечьте наличие следующих вспомогательных средств:
 - Сухая ткань
 - Отвертка с соответствующим острием

ОТКРЫВАНИЕ

- i** Доступ к блоку предохранителей может быть ограничен в зависимости от комплектации автомобиля. Компания Mercedes-Benz рекомендует Вам обратиться в специализированную мастерскую с квалифицированным персоналом, например, в пункт TO Mercedes-Benz.

⚠ ВНИМАНИЕ

Опасность получения травмы из-за включения стеклоочистителя при открытом капоте

Если стеклоочистители во время замены щеток стеклоочистителей при открытом капоте придут в движение, то это может привести к защемлению трапецией стеклоочистителя.

- ▶ Перед открыванием капота всегда выключайте стеклоочистители и автомобиль.

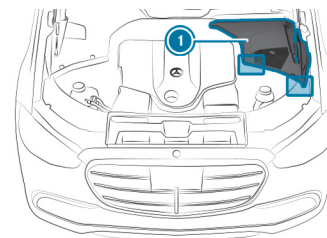

- ▶ Разблокируйте поворотные фиксаторы на крышке **1** и снимите крышку вверх.

- ▶ При образовании влаги протрите блок предохранителей сухой тканью.

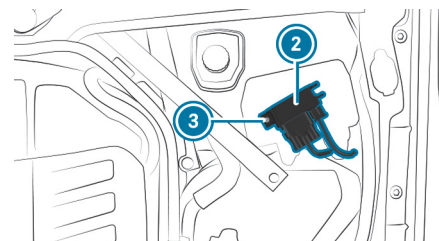

- ▶ В зависимости от комплектации автомобиля на крышке блока предохранителей закреплен электрический компонент **2**. При его наличии открутите



болт ③ и отложите электрический компонент в сторону, не разъединяя при этом электрические соединения.

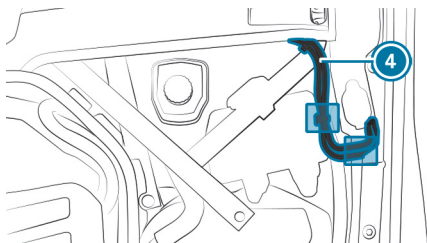

▶ При наличии шлангов ④ отсоедините их от удерживающих скоб на блоке предохранителей и на кузове.

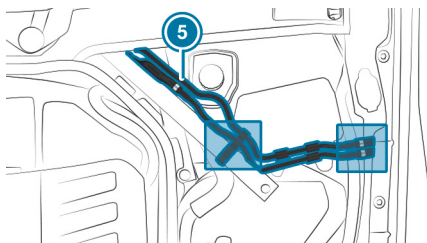

▶ При наличии шлангов ⑤ отсоедините их от удерживающих скоб в моторном отсеке и на кузове.

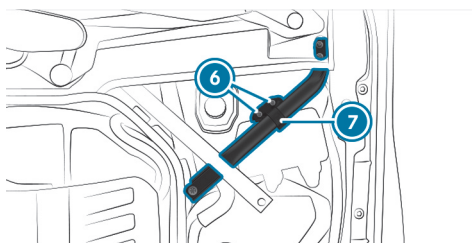

▶ Открутите болты ⑥ и откиньте скобу ⑦.

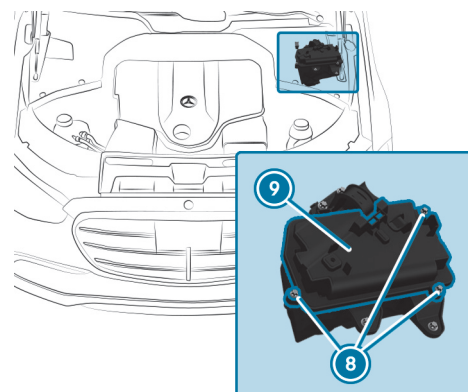

▶ Открутите болты ⑧ и снимите крышку ⑨ блока предохранителей сбоку.

ЗАКРЫВАНИЕ

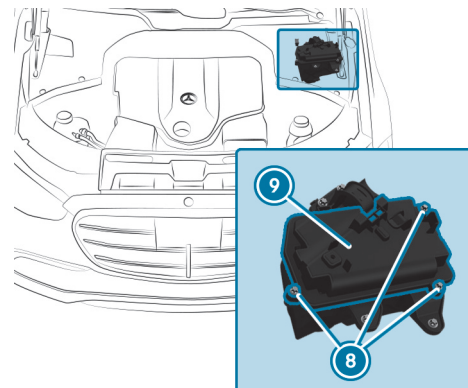

▶ Проверьте, правильно ли прилегает резиновое уплотнение в крышке ⑨.

▶ Установите крышку ⑨ на блок предохранителей и затяните болты ⑧.



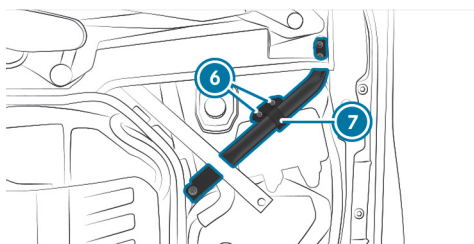

▶ Переместите скобу 7 обратно в исходное положение и затяните болты 6.

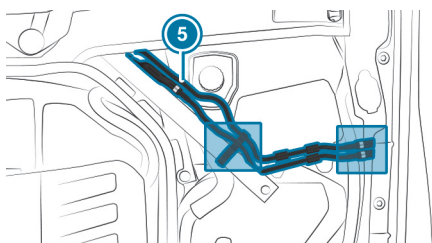

▶ При наличии шлангов 5 закрепите их в удерживающих скобах в моторном отсеке и на кузове.

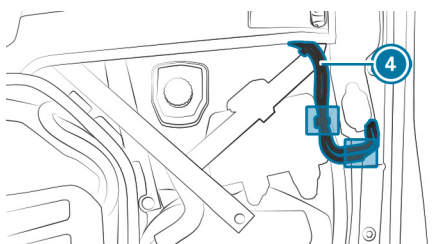

▶ При наличии шлангов 4 закрепите их в удерживающих скобах на блоке предохранителей и на кузове.

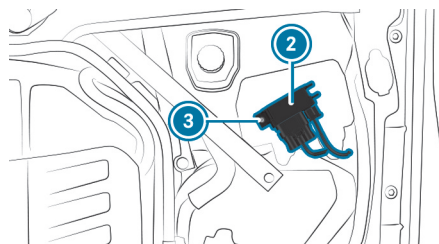

▶ При наличии электрического компонента 2 вставьте его в кронштейн на крышке блока предохранителей и затяните болты 3.

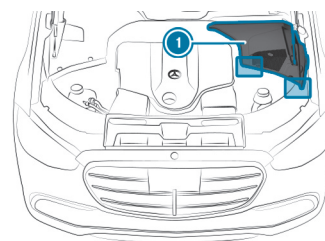

▶ Установите крышку 1 и заблокируйте поворотные фиксаторы.

Открытие и закрытие коробки предохранителей на передней панели

Условия

- Учитывайте указания, касающиеся электрических предохранителей (→ стр. 75).



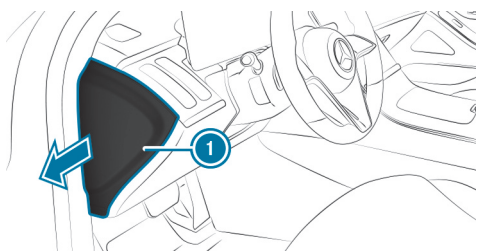

Коробка предохранителей находится со стороны водителя сбоку на передней панели под крышкой.

- ▶ **Открытие:** откиньте крышку ① в направлении стрелки и снимите ее.
- ▶ **Закрывание:** вставьте крышку ① на место.

Компания «Мерседес-Бенц» рекомендует обратиться на авторизованную СТОА Мерседес-Бенц, чтобы открыть коробку предохранителей.

Открытие и закрывание коробки предохранителей в пространстве для ног переднего пассажира

Условия

- Учитывайте указания по электрическим предохранителям (→ стр. 75).

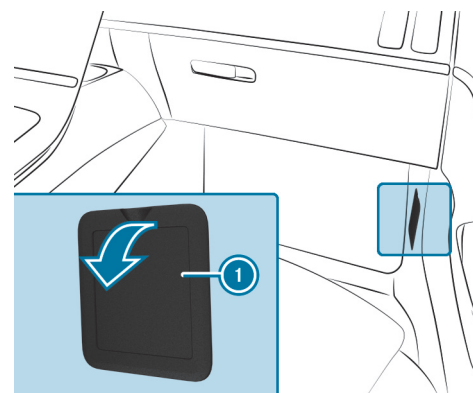

- ▶ **Открытие:** откиньте крышку ① в направлении стрелки и снимите ее.
- ▶ **Закрывание:** вставьте крышку ① на место.

Открытие и закрывание коробки предохранителей в багажнике

Условия

- Учитывайте указания по электрическим предохранителям (→ стр. 75).

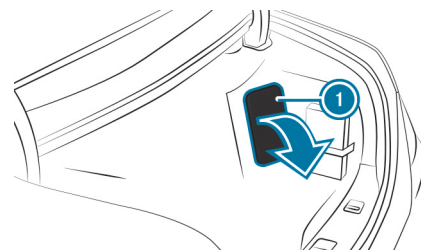

- ▶ **Открытие:** опустите крышку ① вниз в направлении стрелки и снимите ее.





▶ **Закрывание:** вставьте крышку  на место.



[Возврат в Содержание](#)



< Колеса и шины

Данные интерактивный PDF функционирует как веб-сайт: для перехода непосредственно в нужное Вам место коснитесь экранной кнопки или щелкните по ней. Через панель навигации вверху слева Вы в любое время можете вернуться оттуда назад.

Указания, касающиеся шумообразования или непривычных ходовых качеств >

Колесо со складной шиной >

Указания по регулярной проверке колес и шин >

Указания касательно цепей противоскольжения >

Включение или выключение режима цепей противоскольжения >

Давление воздуха в шинах >

Замена колеса >

Аварийное запасное колесо >



< Указания, касающиеся шумообразования или непривычных ходовых качеств

Во время движения следите за возникновением вибраций, шумов и необычных ходовых качеств. Это может свидетельствовать о повреждении шины или колеса. Скрытые повреждения шин также могут быть причиной необычных ходовых качеств.

Если у Вас возникло подозрение на повреждение, то необходимо снизить скорость и обратиться в специализированную мастерскую с квалифицированным персоналом для проверки колес и шин.





< Указания по регулярной проверке колес и шин

⚠️ ПРЕДУПРЕЖДЕНИЕ

Опасность аварии по причине поврежденных шин

Поврежденные шины могут стать причиной потери давления воздуха в шинах.

- ▶ Регулярно проверяйте шины на отсутствие повреждений и незамедлительно заменяйте поврежденные шины.

⚠️ ВНИМАНИЕ

Риск аквапланирования из-за низкого протектора шин

Если протектор шины слишком низкий, сцепление шины с дорогой уменьшается. Существует опасность аварии!

Мокрое дорожное полотно повышает риск аквапланирования, особенно на неподходящих скоростях.

- ▶ Регулярно проверяйте остаточную глубину рисунка протектора и беговую дорожку протектора по всей ширине всех шин.

МИНИМАЛЬНАЯ ОСТАТОЧНАЯ ГЛУБИНА РИСУНКА ПРОТЕКТОРА

- Летние шины: 3 мм
- Шины M+S: 4 мм

- ▶ В целях безопасности замените шины до достижения минимальной остаточной глубины рисунка протектора, предусмотренной законом.
- ▶ Немедленно замените шины, когда они достигнут минимальной остаточной глубины рисунка протектора, предусмотренной законом.





РЕГУЛЯРНО, КАК МИНИМУМ ОДИН РАЗ В МЕСЯЦ ИЛИ ПО МЕРЕ ПОТРЕБНОСТИ, НАПРИМЕР ПЕРЕД ДАЛЬНЕЙ ПОЕЗДКОЙ ИЛИ ПЕРЕД ДВИЖЕНИЕМ ПО БЕЗДОРОЖЬЮ, ПРОВОДИТЕ СЛЕДУЮЩИЕ КОНТРОЛЬНЫЕ РАБОТЫ НА ВСЕХ КОЛЕСАХ:

- Проверка давления воздуха в шинах (→ стр. 923)
- Визуальный контроль шин и колес на отсутствие повреждений
- Проверка колпачков вентиля
- Визуальный контроль остаточной глубины рисунка протектора и беговой дорожки протектора по всей ширине шины.

Минимальная остаточная глубина рисунка протектора летних шин составляет 3 мм, зимних шин — 4 мм.





< Указания касательно цепей противоскольжения

⚠ ОСТОРОЖНО

Опасность аварии вследствие неправильного монтажа цепей противоскольжения

Если Вы монтируете цепи противоскольжения на передние колеса, то цепи противоскольжения могут тереться о кузов или за элементы конструкции ходовой части.

- ▶ Никогда не монтируйте цепи противоскольжения на передние колёса.
- ▶ Цепи противоскольжения всегда попарно монтируйте на задние колёса.

! УКАЗАНИЕ

Повреждение деталей кузова или деталей ходовой части в результате монтажа цепей противоскольжения

Если у автомобилей 4MATIC на передние колеса монтируются цепи противоскольжения, то детали кузова или детали ходовой части могут получить повреждения.

- ▶ У автомобилей 4MATIC монтируйте цепи противоскольжения только на задние колеса.

ПРИ ИСПОЛЬЗОВАНИИ ЦЕПЕЙ ПРОТИВОСКОЛЬЖЕНИЯ ОБРАТИТЕ ВНИМАНИЕ НА СЛЕДУЮЩИЕ УКАЗАНИЯ:

- Использование цепей противоскольжения допускается только для определенных комбинаций колесных дисков и шин. Информацию по этой теме можно получить на авторизованной СТОА Mercedes-Benz.
- Из соображений безопасности используйте исключительно цепи противоскольжения, одобренные для автомобилей Mercedes-Benz, или цепи противоскольжения аналогичного качества.
- Соблюдайте указания, приведенные в руководстве по монтажу от производителя цепей противоскольжения.
- Максимально допустимая скорость движения с установленными цепями противоскольжения составляет 50 км/ч.
- **Автомобили с активной системой помощи при парковке:** не следует использовать активную систему помощи при парковке, когда установлены цепи противоскольжения.
- **Автомобили с системой регулирования уровня кузова:** при использовании цепей противоскольжения обязательно повышайте уровень кузова автомобиля (→ стр. 542).
- **Автомобили с функцией подруливания колес заднего моста:** при смонтированных цепях противоскольжения производите движение только с активированным режимом для цепей противоскольжения (→ стр. 922).

ℹ Чтобы тронуться с места, Вы можете выключить систему ESP® (→ стр. 489). Это обеспечит возможность пробуксовки колес и улучшение тяги.





< Включение или выключение режима цепей противоскольжения

Мультимедийная система:



▶ Включите или выключите [Реж.движения с цепями противоскольж..](#)

Если данная функция активирована, то автомобиль адаптируется к тому, что установлены цепи противоскольжения. При этом, в частности, ограничивается максимальный угол поворота задних колес и увеличивается радиус поворота.

Кроме этого, при активированном режиме цепей противоскольжения недоступны некоторые функции систем помощи водителю и систем обеспечения безопасности движения.





< Давление воздуха в шинах

Указания по давлению воздуха в шинах

⚠ **ВНИМАНИЕ**

Опасность аварии вследствие слишком низкого или слишком высокого давления воздуха в шинах

ШИНЫ СО СЛИШКОМ НИЗКИМ ИЛИ СЛИШКОМ ВЫСОКИМ ДАВЛЕНИЕМ ВОЗДУХА МОГУТ СТАТЬ ПРИЧИНОЙ В ОСОБЕННОСТИ СЛЕДУЮЩИХ ОПАСНЫХ СИТУАЦИЙ:

- Шины могут лопнуть.
 - Шины могут изнашиваться чрезмерно и/или неравномерно.
 - Ходовые качества, а также управляемость- и эффективность торможения автомобиля могут значительно ухудшиться.
- ▶ Соблюдайте рекомендуемое давление воздуха в шинах и проверяйте давление во всех шинах, включая запасное колесо:
- ежемесячно;
 - при изменении загрузки;
 - перед предстоящей более длительной поездкой;
 - при изменении условий эксплуатации, например, при движении по бездорожью;
 - при движении со скоростью более 250 км/ч.
- ▶ При необходимости откорректируйте давление воздуха в шинах.

ЗАНИЖЕННОЕ ИЛИ ЗАВЫШЕННОЕ ДАВЛЕНИЕ ВОЗДУХА В ШИНАХ ИМЕЕТ СЛЕДУЮЩИЕ ПОСЛЕДСТВИЯ:

- Срок службы шин сокращается.
- Вероятность повреждения шин повышается.
- Оказывается отрицательное влияние на ходовые качества и тем самым на безопасность движения (например, вследствие аквапланирования).

⚠ **ОСТОРОЖНО**

Опасность аварии вследствие повторного падения давления в шине

Колесо, вентиль или шина могут быть повреждены.

Крайне низкое давление воздуха в шине может стать причиной разрыва шины.

- ▶ Проверьте шины на отсутствие чужеродных тел.
- ▶ Проверьте колесо и вентиль на отсутствие нарушения герметичности.
- ▶ Если повреждение невозможно устранить, то обратитесь в специализированную мастерскую с квалифицированным персоналом.

Данные о рекомендуемом давлении воздуха в шинах, установленных на Вашем автомобиле на заводе-изготовителе, находятся в таблице давления воздуха в шинах на внутренней стороне откидной крышки заправочного люка (→ стр. 924).





Используйте для проверки давления воздуха в шинах подходящий шинный манометр. Внешний вид шины не позволяет сделать заключение относительно давления воздуха в шинах.

ПРОИЗВОДИТЕ КОРРЕКТИРОВКУ ДАВЛЕНИЯ ВОЗДУХА ТОЛЬКО ПРИ ХОЛОДНЫХ ШИНАХ. ШИНЫ ЯВЛЯЮТСЯ ХОЛОДНЫМИ ПРИ СЛЕДУЮЩИХ УСЛОВИЯХ:

- Автомобиль простоял не менее трех часов без воздействия солнечных лучей на шины.
- Автомобиль проехал расстояние менее 1,6 км.

Во время движения шины нагреваются. С увеличением температуры шины повышается давление воздуха в шинах.

Автомобили с системой контроля давления воздуха в шинах: Вы также можете вывести индикацию давления воздуха в шинах на дисплей водителя (→ стр. 925).

УКАЗАНИЯ ПО РЕЖИМУ ЭКСПЛУАТАЦИИ С ПРИЦЕПОМ

Для шин заднего моста действует исключительно приведенное в таблице давления воздуха в шинах давление воздуха, рекомендуемое для повышенной загрузки автомобиля.

Таблица давления воздуха в шинах

Таблица давления воздуха в шинах находится на внутренней стороне откидной крышки заправочного люка.

	100 kPa = 1 bar		kPa		psi	
Front Left	40	58	40	58	58	8.4
Front Right	40	58	40	58	58	8.4
Rear Left	40	58	40	58	58	8.4
Rear Right	40	58	40	58	58	8.4

A 213 584 37 03 1234567

В таблице давления воздуха в шинах указано рекомендованное давление воздуха в шинах для всех шин, допущенных для данного автомобиля в заводской комплектации. Рекомендуемые значения давления воздуха действительны для холодных шин при различных рабочих состояниях и/или скорости автомобиля.

Если перед значениями давления указано одно или несколько размеров шин, то последующие значения давления действительны только для этих размеров шин и для соответствующей степени загрузки.

Если размеры шин перед значениями дополняются символом , то следующие за ними значения давления воздуха в шинах обозначают альтернативные значения давления воздуха в шинах. При этом расход топлива может немного увеличиться.

Степени частичной или полной загрузки автомобиля указаны в таблице различным количеством символов людей и мест багажа. Действительное количество мест в автомобиле может отличаться от указанного.

Система контроля давления воздуха в шинах

ФУНКЦИОНИРОВАНИЕ СИСТЕМЫ КОНТРОЛЯ ДАВЛЕНИЯ В ШИНАХ

С помощью датчиков давления воздуха в шинах система контролирует давление и температуру воздуха в шинах установленных колес.



Давление и температура воздуха в шинах отображаются на дисплее водителя.

При значительном падении давления воздуха в шинах или при завышенной температуре шин производится предостережение в виде сообщений на дисплее (→ стр. 1125) или сигнальной лампы  на дисплее водителя (→ стр. 1155).

Система контроля давления в шинах является вспомогательным средством. Водитель несет ответственность за установку давления воздуха в шинах согласно условиям эксплуатации в соответствии с рекомендуемыми значениями для холодных шин.

В большинстве случаев система контроля давления в шинах автоматически актуализирует опорные значения после того, как Вы изменяете давление воздуха в шинах. Вы можете актуализировать опорные значения также вручную путем калибровки системы контроля давления в шинах (→ стр. 926).

СИСТЕМНЫЕ ПРЕДЕЛЫ

СИСТЕМА МОЖЕТ РАБОТАТЬ С НАРУШЕНИЯМИ ИЛИ НЕ РАБОТАТЬ, В ЧАСТНОСТИ, В СЛЕДУЮЩИХ СИТУАЦИЯХ:

- Запрограммированные опорные значения являются неправильными.
- Неожиданное падение давления, например, вследствие проникновения чужеродных предметов.
- Возникновение помехи из-за другого источника радиоволн.

ПРОВЕРКА ДАВЛЕНИЯ ВОЗДУХА В ШИНЕ С ПОМОЩЬЮ СИСТЕМЫ КОНТРОЛЯ ДАВЛЕНИЯ В ШИНАХ

Условия

- Автомобиль включен.

Дисплей водителя:



▶ Подтвердите нажатием .

ПОЯВЛЯЕТСЯ ОДНА ИЗ СЛЕДУЮЩИХ ИНДИКАЦИЙ:

- Актуальные значения давления воздуха в шине каждого колеса:



- **Давление воздуха в шинах индицируется через несколько минут движения:** системе пока неизвестны актуальные значения. Как только система определит давление и температуру в каждой шине, соответствующие значения появятся на дисплее.
 - **Контр.давления в шинах актив.:** процесс инициализации системы еще не завершен. После этого система уже контролирует давление воздуха в шинах.
- ▶ Сравните фактическое давление воздуха в шине с рекомендованным давлением для текущего рабочего состояния (→ стр. 924). При этом соблюдайте указания для холодных шин (→ стр. 923).

 Значения на дисплее водителя могут отличаться от показаний шинного манометра, так как они зависят от высоты над уровнем моря. В местах, расположенных высоко над уровнем моря, манометры показывают более высокое давление воздуха в шине по сравнению со значениями на дисплее водителя.



ПЕРЕЗАПУСК СИСТЕМЫ КОНТРОЛЯ ДАВЛЕНИЯ В ШИНАХ

Условия

- В шинах всех четырех колес установлено рекомендованное давление для соответствующего рабочего состояния (→ стр. 923).

ПРОИЗВЕДИТЕ ПЕРЕЗАПУСК СИСТЕМЫ КОНТРОЛЯ ДАВЛЕНИЯ В ШИНАХ В СЛЕДУЮЩИХ СЛУЧАЯХ:

- Давление в шинах было изменено.
- Была произведена замена или установка новых колес или шин.

Дисплей водителя:



- ▶ Отображение давления воздуха в шинах: нажмите на .
- ▶ Параметры отображения: снова нажмите на .
- ▶ Выберите **Давление воздуха в шинах** и подтвердите нажатием на .
На дисплее водителя появится сообщение: **Принять актуальные значен. давления воздуха в шинах как новые нормативы?**
- ▶ Выберите **Да** и подтвердите перезапуск нажатием на .
На дисплее водителя появится сообщение: **Система контроля давления воздуха в шинах перезапущена.**
Отображаемые в данный момент предупредительные сообщения сбрасываются, желтая сигнальная лампа  гаснет.
Через несколько минут движения система проверяет, находятся ли значения давления в шинах в заданном диапазоне. После этого фактические значения давления в шинах сохраняются и используются в качестве новых опорных значений.
Если давление в шинах находится за пределами заданного диапазона, на дисплее появится сообщение: **Отрегулируйте давление воздуха в шинах.**

Предупреждение о падении давления в шинах

ФУНКЦИОНИРОВАНИЕ СИГНАЛИЗАЦИИ ПАДЕНИЯ ДАВЛЕНИЯ ВОЗДУХА В ШИНАХ

Сигнализация падения давления воздуха в шинах оповещает водителя о значительном падении давления воздуха в шинах путем сообщений на дисплее.

СИСТЕМНЫЕ ПРЕДЕЛЫ

ОСОБЕННО В СЛЕДУЮЩИХ СИТУАЦИЯХ СИСТЕМА МОЖЕТ ФУНКЦИОНИРОВАТЬ ТОЛЬКО ОГРАНИЧЕННО ИЛИ НЕ ФУНКЦИОНИРОВАТЬ ВООБЩЕ:

- Запрограммированные эталонные значения являются неправильными.
- Неожиданное падение давления, например, вследствие проникновения чужеродных предметов.
- При равномерном падении давления в нескольких шинах.

ОСОБЕННО В СЛЕДУЮЩИХ СИТУАЦИЯХ СИСТЕМА ФУНКЦИОНИРУЕТ ОГРАНИЧЕННО ИЛИ С ЗАДЕРЖКОЙ:

- при плохом состоянии грунта, например при снеге или гравии,
- при движении с цепями противоскольжения,
- при очень спортивном стиле вождения с высокой скоростью прохождения поворотов или сильным разгоном,
- при движении с высокой полезной нагрузкой.

Сигнализация падения давления воздуха в шинах – лишь вспомогательное средство. Водитель несет ответственность за установку давления воздуха в шинах согласно условиям эксплуатации в соответствии с рекомендуемыми значениями для холодных шин и за контроль давления воздуха в шинах.



ТАКЖЕ УЧИТЫВАЙТЕ СЛЕДУЮЩИЕ ГЛАВЫ, СВЯЗАННЫЕ С ДАННОЙ ТЕМОЙ:

- Указания по давлению воздуха в шинах (→ стр. 923)
- Сообщения на дисплее, касающиеся шин (→ стр. 1125)

ПЕРЕЗАПУСК СИСТЕМЫ СИГНАЛИЗАЦИИ ПАДЕНИЯ ДАВЛЕНИЯ ВОЗДУХА В ШИНАХ

Условия

- В шинах всех четырех колес установлено рекомендованное давление воздуха для соответствующего рабочего состояния (→ стр. 923).

ПРОИЗВЕДИТЕ ПЕРЕЗАПУСК СИСТЕМЫ СИГНАЛИЗАЦИИ ПАДЕНИЯ ДАВЛЕНИЯ ВОЗДУХА В ШИНАХ В СЛЕДУЮЩИХ СЛУЧАЯХ:

- давление воздуха в шинах изменилось;
- произведена замена или установка новых колес или шин.

Дисплей водителя:



- ▶ Выберите **Давление воздуха в шинах** и подтвердите нажатием на **ОК**.
На дисплее водителя появляется сообщение: **Сигнализация падения давления воздуха в шинах активирована**.
- ▶ Выполните повторный запуск: нажмите **ОК** на рулевом колесе.
На дисплее водителя появляется сообщение: **Актуальные значения давления в норме?**
- ▶ Выберите **Да**.
- ▶ Подтвердите повторный запуск: нажмите **ОК** на рулевом колесе.
На дисплее водителя появляется сообщение: **Сигнализация падения давления воздуха в шинах перезапущена**.

УЧИТЫВАЙТЕ СЛЕДУЮЩИЕ ГЛАВЫ, СВЯЗАННЫЕ С ДАННОЙ ТЕМОЙ:

- Указания по давлению воздуха в шинах (→ стр. 923)





< Замена колеса

Указания по выбору, монтажу и замене шин

⚠ **ВНИМАНИЕ**

Опасность аварии по причине неправильных размеров колес и шин

Если Вы монтируете колеса и шины с неправильными размерами, то колесные тормозные механизмы или конструкционные элементы тормозной системы и конструкционные элементы подвески колес могут получить повреждения.

- ▶ Всегда производите замену колес и шин колесами и шинами, отвечающими спецификациям фирменной детали.

ПРИ ЭТОМ В ОТНОШЕНИИ КОЛЁС УЧИТЫВАЙТЕ СЛЕДУЮЩЕЕ:

- Наименование
- Тип

ПРИ ЭТОМ В ОТНОШЕНИИ ШИН УЧИТЫВАЙТЕ СЛЕДУЮЩЕЕ:

- Наименование
- производитель
- Тип

⚠ **ОСТОРОЖНО**

Опасность аварии вследствие превышения несущей способности шины или допустимого индекса скорости

Превышение указанной несущей способности шины или допустимого индекса скорости может привести к повреждениям шин и лопанию шин.

- ▶ Используйте только допущенные для данного типа автомобиля типы и размеры шин -.
- ▶ Учитывайте необходимые для Вашего автомобиля несущую способность шин и индекс скорости.



**! УКАЗАНИЕ**

Повреждение автомобиля и шин вследствие использования типов и размеров шин, которые не были одобрены.

Из соображений безопасности используйте только те шины, диски и аксессуары, которые были специально одобрены Mercedes-Benz для вашего автомобиля.

ЭТИ ШИНЫ ПРЕДНАЗНАЧЕНЫ СПЕЦИАЛЬНО ДЛЯ ЭКСПЛУАТАЦИИ С АКТИВНЫМИ СИСТЕМАМИ ОБЕСПЕЧЕНИЯ БЕЗОПАСНОСТИ ДВИЖЕНИЯ, НАПРИМЕР, ABS, ESP® И 4MATIC И ОБОЗНАЧЕНЫ СЛЕДУЮЩИМ ОБРАЗОМ:

- MO = Mercedes-Benz Original
- MOE = Mercedes-Benz Original Extended (шины с возможностью движения после прокола только для определенных колес)
- MO1 = Mercedes-Benz Original (только для определенных колес в комплектации AMG)

В противном случае возможно негативное воздействие на определенные характеристики, такие как ходовые качества, шум во время движения, расход топлива. Кроме того, под действием нагрузки при использовании шин других размеров может происходить контакт шин с кузовом и элементами конструкции мостов. Последствием этого может быть повреждение шины или автомобиля.

Используйте только проверенные и рекомендованные Mercedes-Benz шины, колеса или аксессуары.

! УКАЗАНИЕ

Возникновение угрозы для безопасности движения вследствие использования восстановленных шин

Восстановленные шины не проверяются и не рекомендуются "Mercedes-Benz", так как начальные повреждения не всегда распознаются при восстановлении шин.

Поэтому безопасность движения не может быть обеспечена.

- ▶ Не пользуйтесь бывшими в употреблении шинами, история предыдущего использования которых неизвестна.

! УКАЗАНИЕ

Возможные повреждения колес и шин при переезде через препятствия

Колеса большого размера имеют меньшее поперечное сечение шин. Опасность повреждения колес и шин при переезде через препятствия повышается по мере уменьшения поперечного сечения шин.

- ▶ Избегайте переезда через препятствия или переезжайте через них с особой осторожностью.
- ▶ Снижайте скорость при переезде через бордюрные камни тротуара, искусственные неровности для принудительного ограничения скорости, крышки канализационных люков и выбоины.
- ▶ В особенности избегайте высоких бордюрных камней тротуара.





! УКАЗАНИЕ

Возможные повреждения колес и шин при парковании на бордюрных камнях тротуара или на выбоинах

При парковании на бордюрных камнях тротуара или на выбоинах колеса и шины могут получить повреждения.

- ▶ Припарковывайте автомобиль только на как можно более ровных площадках.
- ▶ При парковании избегайте бордюрных камней тротуара и выбоин.

! УКАЗАНИЕ

Повреждение электронных деталей в результате использования монтажных инструментов

Автомобили с системой контроля давления в шинах: в колесе имеются электронные детали.

При использовании монтажных инструментов в области клапана возможно повреждение электронных деталей.

- ▶ Запрещается использовать монтажные инструменты в зоне клапана.
- ▶ Меняйте шины только в квалифицированной специализированной мастерской.

! УКАЗАНИЕ

Повреждения шин с летним рисунком протектора при низкой температуре окружающей среды

Во время движения при низкой температуре окружающей среды на шине с летним рисунком протектора могут возникнуть трещины, приводящие к постоянному повреждению шины.

- ▶ При температуре ниже 7 °C используйте шины  M+S.

Аксессуары, не одобренные Mercedes-Benz для Вашего автомобиля или используемые ненадлежащим образом, могут отрицательно повлиять на безопасность движения.

ПЕРЕД ПОКУПКОЙ ИЛИ ИСПОЛЬЗОВАНИЕМ НЕОДОБРЕННЫХ АКСЕССУАРОВ ОБРАТИТЕСЬ НА СПЕЦИАЛИЗИРОВАННУЮ СТО ДЛЯ ПОЛУЧЕНИЯ СЛЕДУЮЩЕЙ ИНФОРМАЦИИ:

- целесообразность;
- законодательные нормы;
- рекомендации завода-изготовителя.









ВНИМАНИЕ

Опасность аварии в случае использования спортивных шин

При использовании спортивных шин возникает повышенный риск пробуксовки и аквапланирования.

Кроме того, сцепление шин с дорогой значительно снижается при низких температурах окружающей среды и температурах эксплуатации шин.

-  Включите ESP® и настройте стиль вождения.
-  При температурах окружающей среды ниже 7 °C используйте шины  M+S -.
-  Используйте только подходящие для целевого использования шины.

ПРИ ВЫБОРЕ, МОНТАЖЕ И ЗАМЕНЕ ШИН УЧИТЫВАЙТЕ СЛЕДУЮЩЕЕ:

- Требования к допустимости использования шин определенной страны, предписывающие для Вашего автомобиля определенный тип шин.
- Использование шин определенного типа может также быть рекомендовано для определенных регионов и областей эксплуатации.
- Используйте только шины и колеса одного типа и одного исполнения (летние шины, зимние шины, шины MOExtended), а также одной и той же марки.
- На одну ось устанавливайте колеса одинакового размера (слева и справа). Отступать от этого правила можно только в случае поломки, когда нужно доехать до специализированной СТО.
- Не вносите никаких изменений в тормозную систему, колеса и шины. Использование компенсационных шайб и пылезащитных шайб не допускается, и это приводит к аннулированию разрешения на эксплуатацию.
- **Автомобили с системой контроля давления в шинах:** все установленные колеса должны быть оснащены функционирующими датчиками системы контроля давления в шинах.

- При температуре ниже 7 °C используйте зимние или всесезонные шины M+S с обозначением  на всех колесах.
При движении автомобиля в зимних дорожных условиях оптимальное сцепление с дорогой обеспечивают зимние шины.
- При эксплуатации шин с обозначением M+S используйте только шины с одинаковым рисунком протектора.
- Соблюдайте максимально допустимую скорость движения для установленных на автомобиле шин M+S.
Если она ниже максимально допустимой скорости автомобиля, то в поле зрения водителя должна быть установлена соответствующая табличка.
- При пробеге первых 100 км выполняйте обкатку новых шин с умеренной скоростью.
- Вне зависимости от степени износа выполняйте замену шин не реже чем каждые шесть лет.
- **При переходе на шины без способности сохранения эксплуатационных свойств при повреждении:** автомобили с шинами MOExtended в заводской комплектации не оснащены комплектом для временного ремонта шин TIREFIT. После перехода на шины без способности сохранения эксплуатационных свойств при повреждении, например, на зимние шины, рекомендуем оснастить автомобиль комплектом для временного ремонта шин TIREFIT.

Для получения дальнейшей информации о колесах и шинах обратитесь в специализированную мастерскую с квалифицированным персоналом.





АВТОМОБИЛИ С ПАКЕТОМ AMG DRIVER'S PACKAGE

⚠ ОСТОРОЖНО

Опасность аварии вследствие использования недопущенных типов шин

Использование типов шин, непригодных к изменению ограничения скорости, установленного в заводской комплектации, может иметь следующие последствия:

- Шины не предназначены для высокой скорости и соответствующей динамики движения.
- Шины изнашиваются неравномерно и это отрицательно сказывается на безопасности движения.
- Системы ABS, ESP® и TEMPOMAT функционируют лишь ограниченно.

Это может отрицательно сказаться на безопасности движения.

- ▶ Используйте только типы шин, предназначенные для установленной допустимой максимальной скорости и для автомобиля.

Указания по перестановке колес

⚠ ОСТОРОЖНО

Опасность аварии вследствие установки на автомобиле колес разных размеров

Если производится перестановка передних и задних колес местами, то могут значительно ухудшиться ходовые качества Вашего автомобиля.

Дисковые тормозные механизмы или компоненты подвески могут получить повреждения.

- ▶ Выполняйте перестановку только в том случае, если колеса и шины имеют идентичные размеры.

Если на автомобиле установлены колеса или шины разных размеров и производится перестановка передних и задних колес местами, то разрешение на эксплуатацию теряет силу.

При этом учитывайте предупреждения и указания по технике безопасности в разделе «Замена колеса» (→ стр. 928).

СТЕПЕНЬ ИЗНОСА ШИН НА ПЕРЕДНИХ И ЗАДНИХ КОЛЕСАХ РАЗЛИЧАЕТСЯ:

- передние колеса сильнее подвергаются износу в плече протектора;
- задние колеса сильнее подвергаются износу в середине протектора.

Не допускайте слишком сильного износа шин. В противном случае значительно уменьшается коэффициент сцепления шин с дорожным полотном на мокрых дорогах (аквапланирование).

На автомобилях с одинаковым размером колес в зависимости от степени износа шин производите перестановку колес каждые 5000–10 000 км. Следите за сохранением направления вращения колес.





Указания по хранению колес

ПРИ ХРАНЕНИИ КОЛЕС ПРИМИТЕ ВО ВНИМАНИЕ СЛЕДУЮЩИЕ УКАЗАНИЯ:

- Храните снятые с автомобиля колеса в прохладном, сухом и по возможности темном месте.
- Не допускайте попадания на шины масла, консистентной смазки и топлива.

Обзор комплекта инструмента для замены колес

За исключением некоторых модификаций, ориентированных на конкретную страну, автомобили не оснащаются комплектом инструмента для замены колес. Узнайте в специализированной мастерской с квалифицированным персоналом, какие инструменты для замены колес Вашего автомобиля необходимы и разрешены.

ДЛЯ ЗАМЕНЫ КОЛЕС ВАМ МОЖЕТ ПОТРЕБОВАТЬСЯ, НАПРИМЕР СЛЕДУЮЩИЙ ИНСТРУМЕНТ:

- Автомобильный домкрат
- Противооткатный упор
- Ключ для крепления колес

i Масса автомобильного домкрата составляет примерно 3,4 кг. Максимальная несущая способность автомобильного домкрата указана на наклейке, расположенной на нем. Автомобильный домкрат не требует техобслуживания. В случае неисправности обращайтесь в специализированную мастерскую с квалифицированным персоналом.

Комплект инструмента для замены колес находится в сумке для инструмента **1** на полу багажника.

i В зависимости от комплектации сумка для инструмента может находиться в других местах на полу грузового отделения.

i При размещении сумки с инструментом следите за ее надлежащим закреплением.

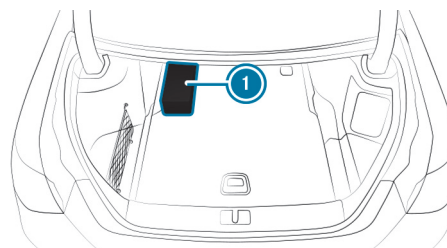

В СУМКЕ ДЛЯ ИНСТРУМЕНТА НАХОДЯТСЯ:

- Автомобильный домкрат
- перчатки
- Ключ для крепления колес
- Центрирующие штифты
- Складной противооткатный упор
- Ключ-трещотка для автомобильного домкрата

Подключаемый гибрид

Комплект инструмента для замены колес находится в сумке для инструмента **1** на полу багажника.



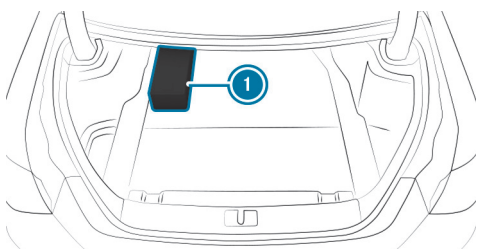

Подготовка автомобиля к замене колеса

Условия

- Автомобиль не находится на подъеме или уклоне.
- Автомобиль стоит на твердом, нескользком и ровном грунте.
- Необходимый комплект инструмента для замены колес доступен.

i Если Ваш автомобиль не оснащен комплектом инструмента для замены колес, то проинформируйтесь о подходящем инструменте в специализированной мастерской с квалифицированным персоналом.

- ▶ Задействуйте электрический стояночный тормоз вручную.
- ▶ Установите передние колеса в положение движения по прямой.
- ▶ Переключите коробку передач в положение **P**.
- ▶ **Автомобили с системой регулирования дорожного просвета:** установите нормальный уровень кузова автомобиля (→ стр. 542).
- ▶ Выключите двигатель.
- ▶ Убедитесь в том, что запуск двигателя невозможен.

- ▶ Подложите противооткатные башмаки или другие подходящие предметы спереди и сзади под колесо, расположенное диагонально по отношению к заменяемому колесу.
- ▶ При необходимости снимите декоративный колпак (→ стр. 935).
- ▶ Поднимите автомобиль (→ стр. 936).

Монтаж/демонтаж крышки ступицы колеса

ДЕМОНТАЖ

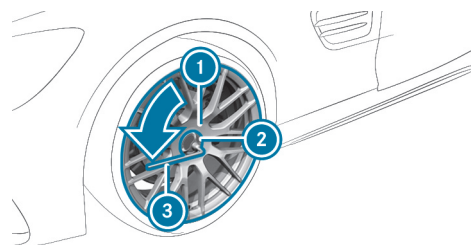

- ▶ Возьмите сменную торцовую головку **2** и ключ для крепления колес **3** из бортового комплекта инструментов (→ стр. 935, 934).
- ▶ Насадите сменную торцовую головку **2** на крышку ступицы колеса **1**.
- ▶ Насадите ключ для крепления колес **3** на сменную торцовую головку **2**.
- ▶ При помощи ключа для крепления колес **3** поверните колпак ступицы колеса **1** влево и снимите его.

МОНТАЖ

- ▶ Перед монтажом проверьте наличие загрязнений на крышке ступицы колеса **1** и в области колеса, при необходимости очистите.
- ▶ Установите крышку ступицы колеса **1** и проверните ее, чтобы убедиться, что она находится в правильном положении.



- ▶ Насадите сменную торцовую головку ② на крышку ступицы колеса ①.
- ▶ Вставьте ключ для крепления колес ③ в сменную торцовую головку ② и затяните крышку ступицы колеса ①.

ⓘ Предписанный момент затяжки: 25 Нм.

Монтаж/демонтаж колпака ступицы колеса с байонетным замком

ДЕМОНТАЖ

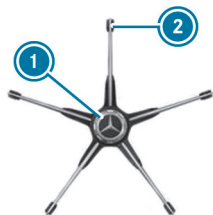

- ▶ Ослабьте пять держателей ② между спицами.
- ▶ Поверните влево байонетный замок ①.
- ▶ Снимите колесный колпак.

МОНТАЖ

- ▶ Расположите байонетный замок по центру ①.
- ▶ Поверните замок вправо до полной фиксации.
- ▶ Затяните пять держателей ② между спицами.

Демонтаж и монтаж колесных колпаков/ колпаков ступиц колес

Условия

- Автомобиль подготовлен к замене колеса (→ стр. 934).

АЛЮМИНИЕВЫЙ КОЛПАК СТУПИЦЫ КОЛЕСА

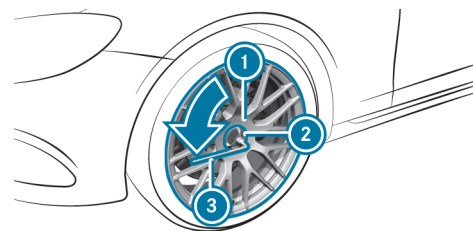

Демонтаж:

- ▶ Насадите сменную торцовую головку ② из комплекта инструмента для замены колес на колпак ступицы колеса ①.
- ▶ Насадите ключ для крепления колес ③ на сменную торцовую головку ②.
- ▶ При помощи ключа для крепления колес ③ поверните колпак ступицы колеса ① влево и снимите его.

Монтаж:

- ▶ Выполните описанные действия в обратной последовательности.

ⓘ Предписанный момент затяжки: 25 Нм.





Подъем автомобиля при замене колеса

Условия

- В автомобиле нет людей.
- Автомобиль готов к замене колеса (→ стр. 934).
- Демонтированы колпаки ступиц колес (→ стр. 935).

ВАЖНЫЕ УКАЗАНИЯ ПО ИСПОЛЬЗОВАНИЮ АВТОМОБИЛЬНОГО ДОМКРАТА:

- Используйте только автомобильные домкраты, одобренные компанией Mercedes-Benz.
- Автомобильный домкрат предназначен только для кратковременного подъема автомобиля и не предусмотрен для проведения работ по техническому обслуживанию под автомобилем.
- Опорная площадка для установки автомобильного домкрата должна быть ровной, твердой и нескользкой.
- Опора автомобильного домкрата должна быть установлена перпендикулярно опорной поверхности под опорной точкой для подъема домкратом.

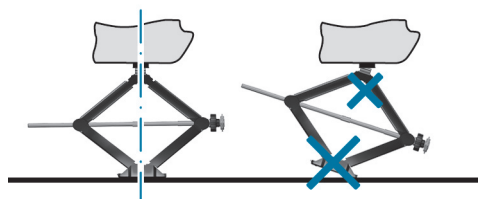

ПРАВИЛА ПОВЕДЕНИЯ ПРИ ПОДНЯТОМ АВТОМОБИЛЕ:

- Никогда не подставляйте ноги и не протягивайте руки под автомобиль.
- Никогда не ложитесь под автомобиль.
- Не запускайте двигатель и не отпускайте электрический стояночный тормоз.
- Не открывайте и не закрывайте двери или крышку багажника.

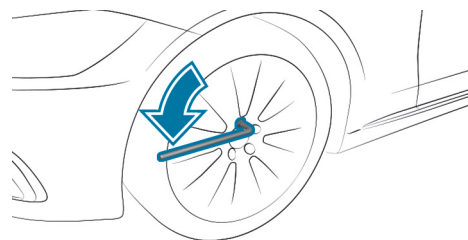

- ▶ Выкрутите колесные болты колеса, которое необходимо заменить, с помощью ключа для крепления колес примерно на один оборот. Не выкручивайте болты полностью.



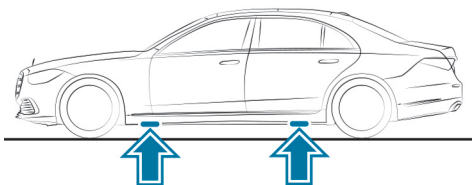

Расположение опорных точек для подъема домкратом

ОСТОРОЖНО

Опасность травмирования вследствие неправильной установки автомобильного домкрата

В случае неправильной установки автомобильного домкрата на соответствующую приемную точку на автомобиле возможно опрокидывание автомобильного домкрата при поднятом автомобиле.

- ▶ Устанавливайте автомобильный домкрат исключительно в соответствующей приемной точке на автомобиле. Опора автомобильного домкрата должна находиться вертикально под приемной точкой на автомобиле.

УКАЗАНИЕ





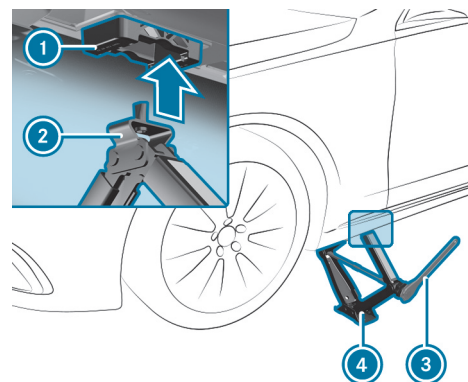

Повреждение автомобиля вследствие использования автомобильного домкрата

Если Вы устанавливаете автомобильный домкрат не в предусмотренных для этого приемных точках для автомобильного домкрата, то можете повредить свой автомобиль.

- ▶ Устанавливайте автомобильный домкрат только в предусмотренных для этого приемных точках для автомобильного домкрата.

- ▶ Выньте кольцевой гаечный ключ-трещотку из комплекта инструмента для замены колес и насадите его на шестиграннык автомобильного домкрата так, чтобы была видна надпись "AUF".



- ▶ Установите опорную поверхность  автомобильного домкрата  в опорной точке  для подъема домкратом.
- ▶ Вращайте накидной гаечный ключ-трещотку  вправо до тех пор, пока опорная поверхность автомобильного домкрата  полностью не войдет в опорную точку для подъема домкратом , а опорная площадка автомобильного домкрата не будет равномерно соприкасаться с землей.
- ▶ Вращайте кольцевой гаечный ключ-трещотку  до отрыва шины от грунта максимально на 3 см.
- ▶ Освободите и снимите колесо (→ стр. 937).

Демонтаж колеса

Условия

- Автомобиль приподнят.



Указание для автомобилей AMG:

! УКАЗАНИЕ

Повреждение керамического тормозного диска при замене колеса

Автомобили Mercedes-AMG с керамическим тормозным диском: при демонтаже и монтаже колеса колесный диск может удариться о керамический тормозной диск и повредить его.

- ▶ Действуйте особо осторожно.
- ▶ Воспользуйтесь помощью 2-го человека или используйте 2-й центрирующий болт.

При замене колеса избегайте любого воздействия силы на тормозные диски, так как это может привести к снижению комфорта при торможении.

! УКАЗАНИЕ

Повреждение пластиковых элементов колес при замене колес

Пластиковые элементы колес могут получить повреждения при демонтаже и монтаже колес.

- ▶ Не поднимайте колеса за пластиковые элементы при демонтаже и монтаже.

! УКАЗАНИЕ

Повреждение резьбы вследствие загрязнения болтов крепления колес

- ▶ Не кладите болты крепления колес в песок или грязь.

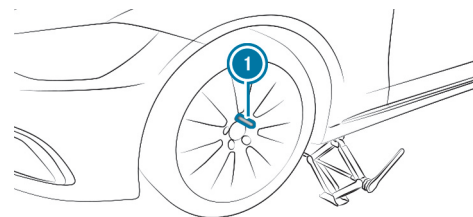

- ▶ Вместо открученного колесного болта вкрутите в резьбу центрирующий штифт ①.
- ▶ Полностью открутите остальные колесные болты.
- ▶ Снимите колесо.

Монтаж нового колеса

Условия

- Подлежащее замене колесо демонтировано, и центрирующий штифт вкручен (→ стр. 937).

- ▶ Полностью открутите верхний колесный болт.









ОСТОРОЖНО

Опасность аварии вследствие отсоединения колеса

Вследствие смазанных маслом или консистентной смазкой болтов крепления колес, а также повреждения резьбы болтов крепления колес или ступиц колес болты крепления колес могут отсоединиться.-

-  Ни в коем случае не смазывайте болты крепления колес маслом или консистентной смазкой.
-  При поврежденной резьбе немедленно свяжитесь со специализированной мастерской с квалифицированным персоналом.
-  Произведите замену поврежденных болтов крепления колес или поврежденной резьбы ступицы колеса.
-  Не продолжайте движение.

-  Учитывайте указания по выбору шин (→ стр. 928).



Направление вращения для шины с предписанным направлением вращения указано стрелкой на боковине шины. Соблюдайте направление вращения при монтаже.

Указание для автомобилей AMG:

УКАЗАНИЕ

Повреждение керамического тормозного диска при замене колеса

Автомобили Mercedes-AMG с керамическим тормозным диском: при демонтаже и монтаже колеса колесный диск может удариться о керамический тормозной диск и повредить его.

-  Действуйте особо осторожно.
-  Воспользуйтесь помощью 2-го человека или используйте 2-й центрирующий болт.

УКАЗАНИЕ

Повреждение пластиковых элементов колес при замене колес

Пластиковые элементы колес могут получить повреждения при демонтаже и монтаже колес.

-  Не поднимайте колеса за пластиковые элементы при демонтаже и монтаже.

-  Наденьте подлежащее монтажу колесо на центрирующий штифт и прижмите.

ОСТОРОЖНО

Опасность травмирования при завинчивании болтов и гаек

Если Вы завинчиваете болты или гайки крепления колес при поднятом автомобиле, то автомобильный домкрат может опрокинуться.

-  Завинчивайте болты или гайки крепления колес только при опущенном автомобиле.





- ▶ При этом учитывайте предупреждения и указания по технике безопасности, касающиеся темы «Замена колеса» (→ стр. 928).
- ▶ Из соображений безопасности используйте исключительно колесные болты, одобренные специально для автомобилей Mercedes-Benz и соответствующего колеса.
- ▶ Вкрутите колесные болты и слегка затяните в указанной последовательности по крестообразной схеме.

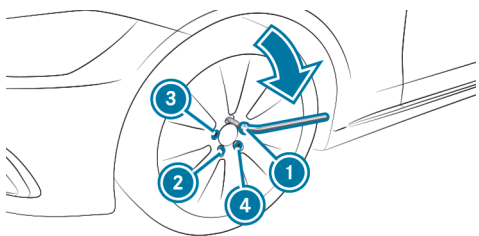

- ▶ Выкрутите центрирующий штифт.
- ▶ Вкрутите последний колесный болт и слегка затяните его.
- ▶ После установки аварийного запасного колеса со складной шиной накачайте его (→ стр. 945).
- ▶ Опустите автомобиль и затяните колесные болты предписанным моментом затяжки. (→ стр. 940).

Опускание автомобиля после замены колеса

Условия

- Новое колесо установлено (→ стр. 938).

! УКАЗАНИЕ

Повреждение аварийного запасного колеса при опускании автомобиля

При опускании автомобиля без предварительного накачивания временного аварийного колеса со складной шиной возможно повреждение колесного диска.

- ▶ Перед опусканием автомобиля накачайте временное аварийное колесо со складной шиной при помощи компрессора для накачивания шин.

! УКАЗАНИЕ

Опасность зажимания автомобильного домкрата из-за системы AIRMATIC

Если система AIRMATIC при поднимании автомобиля выпустила воздух, то при опускании автомобиля автомобильный домкрат может оказаться зажатым.

- ▶ Запустите двигатель. Благодаря этому соответственно подстраивается уровень кузова автомобиля.
- ▶ Уберите автомобильный домкрат из-под автомобиля.

- ▶ **Опускание автомобиля:** установите ключ-трещотку на шестигранник автомобильного домкрата таким образом, чтобы была видна надпись «AB», и вращайте влево.



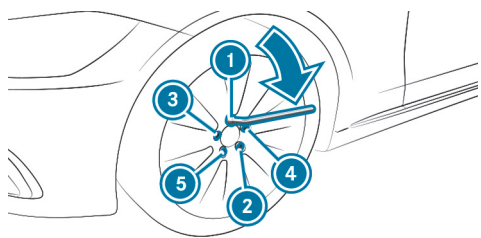

- ▶ Равномерно затяните колесные болты в указанной последовательности от ① до ⑤ по крестообразной схеме сначала максимальным моментом затяжки 80 Н·м.
- ▶ Затем равномерно затяните колесные болты в указанной последовательности от ① до ⑤ по крестообразной схеме предписанным моментом затяжки 150 Н·м.

ОСТОРОЖНО

Опасность вследствие неправильного момента затяжки

Если Вы затягиваете болты крепления колес или гайки крепления колес не с предписанным моментом затяжки, то колеса могут отсоединиться.

- ▶ Убедитесь в том, что болты крепления колес или гайки крепления колес затянуты предписанным моментом затяжки.
- ▶ При необходимости обратитесь в специализированную мастерскую с квалифицированным персоналом и не перемещайте автомобиль.

- ▶ Проверьте давление воздуха в шине нового установленного колеса и при необходимости откорректируйте его.

 Если новое колесо является аварийным запасным колесом, то следующее не применяется:

▶ **Автомобили с сигнализацией падения давления воздуха в шинах:** повторно включите сигнализацию падения давления воздуха в шинах (→ стр. 927).

▶ **Автомобили с системой контроля давления в шинах:** повторно включите систему контроля давления воздуха в шинах (→ стр. 926).





Аварийное запасное колесо





Указания по аварийному запасному колесу

ВНИМАНИЕ

Опасность аварии вследствие неправильных габаритов колес и шин

Габариты колеса и шины, а также тип шины аварийного или запасного колеса и заменяемого колеса могут различаться. Аварийное или запасное колесо может значительно ухудшить ходовые качества автомобиля.

Во избежание риска соблюдайте следующие указания:

-  Осторожно продолжайте движение.
-  Ни в коем случае не устанавливайте на автомобиле более одного аварийного или запасного колеса, отличающегося от заменяемого колеса.
-  Используйте аварийное или запасное колесо только кратковременно.
-  Не выключайте систему ESP®.
-  Произведите замену аварийного или запасного колеса с отличающимися габаритами в следующей специализированной мастерской с квалифицированным персоналом. Обязательно соблюдайте правильные габариты колес и шин, а также тип шин.

 Аварийное запасное колесо зафиксировано в специальном чехле аварийного запасного колеса в багажнике.

УЧИТЫВАЙТЕ УКАЗАНИЯ ПО МОНТАЖУ АВАРИЙНОГО ЗАПАСНОГО КОЛЕСА:

- Максимально допустимая скорость движения с установленным аварийным запасным колесом составляет 80 км/ч.
- Не устанавливайте цепи противоскольжения на аварийное запасное колесо.
- Вне зависимости от степени износа выполняйте замену аварийного запасного колеса не реже чем каждые шесть лет.
- Используйте прилагаемые колесные болты аварийного запасного колеса.
- **Предписанный момент затяжки:** 130 Н·м
- Проверьте давление воздуха в шине установленного аварийного запасного колеса. При необходимости отрегулируйте его.

 Предписанное давление воздуха в шине указано на наклейке аварийного запасного колеса.

 **Автомобили с системой контроля давления воздуха в шинах:** при установленном аварийном запасном колесе надежное функционирование системы контроля давления воздуха в шинах не обеспечено. Давление воздуха в шине снятого колеса может отображаться еще в течение нескольких минут. Выполните перезапуск системы только после замены аварийного запасного колеса на новое колесо.

УЧИТЫВАЙТЕ СЛЕДУЮЩИЕ ГЛАВЫ, СВЯЗАННЫЕ С ДАННОЙ ТЕМОЙ:

- Указания по давлению воздуха в шине (→ стр. 923)



- Таблица давления воздуха в шинах (→ стр. 924)
- Указания по монтажу шин (→ стр. 928)
- Монтаж аварийного запасного колеса (→ стр. 934)





< Колесо со складной шиной

Указания по аварийному запасному колесу со складной шиной

📘 Аварийное запасное колесо со складной шиной доступно только на автомобилях AMG.

⚠️ ВНИМАНИЕ

Опасность аварии вследствие неправильных габаритов колес и шин

Габариты колеса и шины, а также тип шины аварийного или запасного колеса и заменяемого колеса могут различаться. Аварийное или запасное колесо может значительно ухудшить ходовые качества автомобиля.

Во избежание риска соблюдайте следующие указания:

- ▶ Осторожно продолжайте движение.
- ▶ Ни в коем случае не устанавливайте на автомобиле более одного аварийного или запасного колеса, отличающегося от заменяемого колеса.
- ▶ Используйте аварийное или запасное колесо только кратковременно.
- ▶ Не выключайте систему ESP®.
- ▶ Произведите замену аварийного или запасного колеса с отличающимися габаритами в следующей специализированной мастерской с квалифицированным персоналом. Обязательно соблюдайте правильные габариты колес и шин, а также тип шин.







ВНИМАНИЕ

Опасность травмирования- или опасность для жизни из-за незакрепленного аварийного запасного колеса со складной шиной

Если аварийное запасное колесо со складной шиной закреплено неправильно, оно может соскользнуть, опрокинуться или шататься.

Это может привести к серьезным травмам находящихся в автомобиле людей.

-  Всегда укладывайте аварийное запасное колесо со складной шиной в сумку для аварийного запасного колеса.
-  Всегда следите за тем, чтобы крепежные ремни сумки для аварийного запасного колеса со складной шиной были надежно закреплены в задних крепежных проушинах на полу грузового отделения и затянуты.

Аварийное запасное колесо со складной шиной – это временное аварийное колесо, предназначенное лишь для кратковременного использования в ограниченных условиях при повреждении шины (например, при движении до ближайшей СТО).

Боковины шины находятся в сложенном состоянии. Перед использованием аварийное запасное колесо со складной шиной необходимо накачать при помощи прилагаемого к нему компрессора.

Проконтролируйте давление воздуха в шине установленного аварийного запасного колеса со складной шиной. При необходимости отрегулируйте его.

Максимально допустимая скорость движения с установленным аварийным запасным колесом со складной шиной составляет 80 км/ч.

Не устанавливайте цепи противоскольжения на аварийное запасное колесо со складной шиной.

Вне зависимости от степени износа производите замену аварийного запасного колеса со складной шиной не реже чем каждые шесть лет.

 **Автомобили с сигнализацией падения давления воздуха в шинах:** при установленном аварийном запасном колесе со складной шиной надежное функционирование сигнализации падения давления воздуха в шинах не обеспечено. Не включайте сигнализацию падения давления воздуха в шинах, пока не замените аварийное колесо со складной шиной на новое.

Автомобили с системой контроля давления воздуха в шинах: при установленном аварийном запасном колесе со складной шиной надежное функционирование системы контроля давления воздуха в шинах не обеспечено. Давление в шине снятого колеса может отображаться еще в течение нескольких минут. Не включайте систему контроля давления в шинах, пока не замените аварийное колесо со складной шиной на новое.

ТАКЖЕ ОБЯЗАТЕЛЬНО ОБРАТИТЕ ВНИМАНИЕ НА СЛЕДУЮЩИЕ ДОПОЛНИТЕЛЬНЫЕ ТЕМЫ:

- Указания по давлению воздуха в шинах (→ стр. 923)
- Таблица давления воздуха в шинах (→ стр. 924)

Накачивание аварийного запасного колеса со складной шиной

УКАЗАНИЕ

Повреждение колеса со складной шиной при опускании автомобиля

При опускании автомобиля без предварительного накачивания колеса со складной шиной возможно повреждение колесного диска.

-  Перед опусканием автомобиля накачайте колесо со складной шиной при помощи компрессора для накачивания шин.



1 УКАЗАНИЕ

Перегрев из-за слишком долгой работы компрессора для накачивания шин

- ▶ Компрессор для накачивания шин не может непрерывно работать более восьми минут.

Условия

- Соблюдайте указания производителя по технике безопасности, приведенные на наклейке компрессора для накачивания шин и на баллоне с герметиком.
- Установите аварийное запасное колесо со складной шиной согласно описанию с помощью центрирующего штифта (→ стр. 938).
- Установите аварийное запасное колесо со складной шиной согласно описанию (→ стр. 938).
Аварийное запасное колесо со складной шиной должно быть установлено перед накачиванием.
- Достаньте компрессор для накачивания шин из отделения для хранения вещей под полом багажника (→ стр. 78).

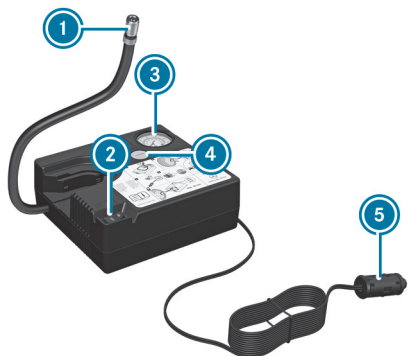

- ▶ Извлеките штекер ⑤ и заправочный шланг из корпуса компрессора для накачивания шин.
- ▶ Скрутите колпачок с вентиля шины аварийного запасного колеса со складной шиной.
- ▶ Накрутите гайку ① заправочного шланга на вентиль.
Перед этим открутите вставной штуцер от накидной гайки (при необходимости).
- ▶ Убедитесь, что переключатель ② компрессора для накачивания шин находится в положении **0**.
- ▶ Вставьте штекер ⑤ в розетку автомобиля.
- Розетка на 12-В-(→ стр. 327)
- Следуйте указаниям для розеток: (→ стр. 327)
- ▶ Включите автомобиль.
- ▶ Установите переключатель ② компрессора для накачивания шин в положение **I**.
Компрессор для накачивания шин включен. Выполняется накачивание шин. Давление воздуха в шине отображается на манометре ③.
- ▶ Накачайте шину до предписанного давления воздуха в шинах.

ⓘ Предписанное давление воздуха в шине указано на оттиске аварийного запасного колеса со складной шиной.

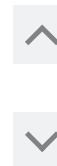



- ▶ Если предписанное давление воздуха в шине достигнуто, установите переключатель ② компрессора для накачивания шин в положение 0. Компрессор для накачивания шин выключен.
- ▶ Выключите автомобиль.
- ▶ Если давление воздуха в шине выше предписанного, нажимайте на спускную кнопку ④ до достижения правильного давления воздуха в шине.
- ▶ Открутите гайку ① заправочного шланга от вентиля шины.

i При необходимости прикрутите вставной штуцер к накидной гайке.

- ▶ Установите на место колпачок вентиля шины.
- ▶ Уберите штекер ⑤ и заправочный шланг в нижнюю часть корпуса компрессора.
- ▶ Уберите компрессор для накачивания шин на место хранения в автомобиле.

Сдувание и погрузка аварийного запасного колеса со складной шиной

Условия

Аварийное запасное колесо со складной шиной демонтировано.

СДУВАНИЕ АВАРИЙНОГО ЗАПАСНОГО КОЛЕСА СО СКЛАДНОЙ ШИНОЙ

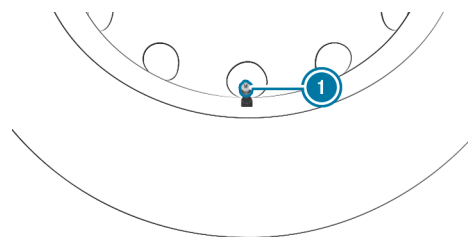

- ▶ Снимите колпачок вентиля ①.

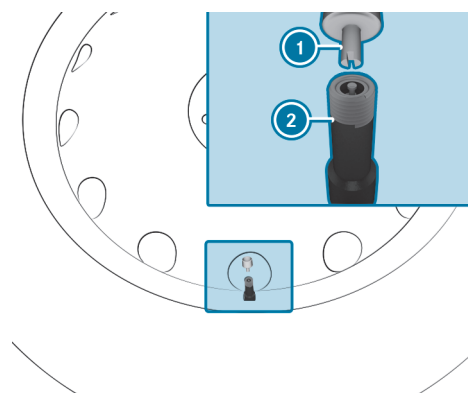

- ▶ Вставьте колпачок вентиля ① противоположной стороной в вентиль ②.
- ▶ Снимите колпачок вентиля аварийного запасного колеса со складной шиной (поворачивайте влево) и полностью спустите воздух.

i При этом следите за тем, чтобы клапан не выскочил под действием давления воздуха из аварийного запасного колеса со складной шиной.





УКЛАДКА АВАРИЙНОГО ЗАПАСНОГО КОЛЕСА СО СКЛАДНОЙ ШИНОЙ

- ▶ Сложите шину и уберите аварийное запасное колесо со складной шиной в специальный чехол для аварийного запасного колеса.
- ▶ Вкрутите вентиль обратно в аварийное запасное колесо со складной шиной, поворачивая колпачок вентиля вправо.
- ▶ Навинтите колпачок вентиля на вентиль.
- ▶ Закройте специальный чехол для аварийного запасного колеса.

КРЕПЛЕНИЕ ЧЕХЛА ДЛЯ АВАРИЙНОГО ЗАПАСНОГО КОЛЕСА

Чехол для аварийного запасного колеса с двумя ремнями

- ▶ Надежно закрепите чехол для аварийного запасного колеса в багажнике за обе задние крепежные проушины.

Чехол для аварийного запасного колеса с четырьмя ремнями

- ▶ Надежно закрепите чехол для аварийного запасного колеса в багажнике за передние и задние крепежные проушины.

Укладка в сумку для аварийного запасного колеса

Условия

- Аварийное запасное колесо со складной шиной укладывается в сумку аварийного запасного колеса.

ПРИКРЕПИТЕ СТЯЖНЫЕ РЕМНИ

- ⓘ Крепежные проушины на автомобиле должны использоваться только для крепления сумки для аварийного запасного колеса.

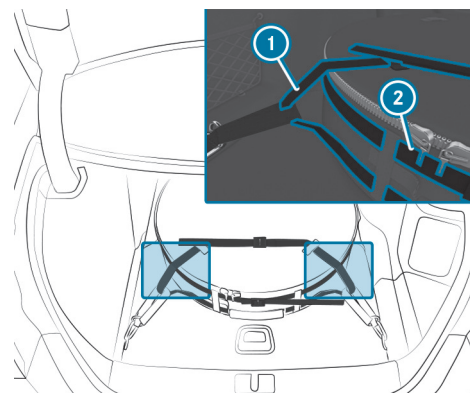

- ▶ Пропустите дополнительный стяжной ремень ② через лямки ① сумки для аварийного запасного колеса.

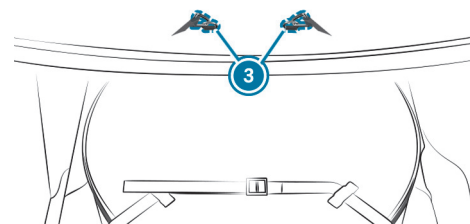

- ▶ Прикрепите дополнительный ремень ② к задним крепежным проушинам ③.



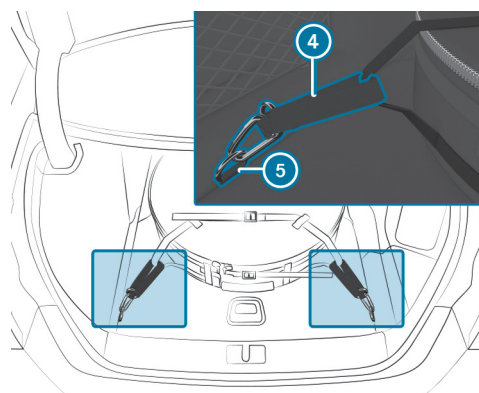

▶ Затем притяните сумку к задней крепежной проушине ② с помощью стяжного ремня и зафиксируйте сумку.

▶ Прикрепите стяжные ремни ④ сумки для аварийного запасного колеса к задним крепежным проушинам ⑤ с обеих сторон.

КРЕПЛЕНИЕ СУМКИ ДЛЯ АВАРИЙНОГО ЗАПАСНОГО КОЛЕСА

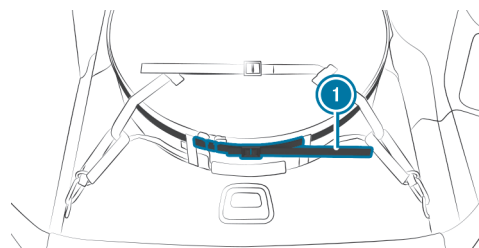

▶ Крепко затяните сумку для аварийного запасного колеса в направлении многоместного заднего сиденья с помощью дополнительного ремня ①.

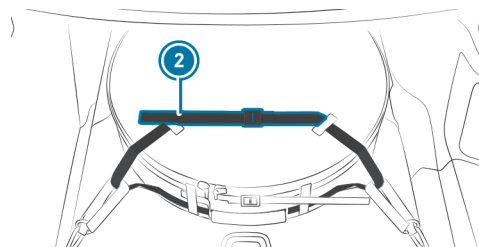



← Технические характеристики

Данные интерактивный PDF функционирует как веб-сайт: для перехода непосредственно в нужное Вам место коснитесь экранной кнопки или щелкните по ней. Через панель навигации вверху слева Вы в любое время можете вернуться оттуда назад.

Информация по техническим данным >

Электронное оборудование автомобиля >

Информация в соответствии с регламентом радиосвязи >

Обзор заводской таблички автомобиля, номера VIN и номера двигателя >

Эксплуатационные материалы >

Паспортные данные автомобиля >

Тягово-сцепное устройство >



< Информация по техническим данным

Технические данные определены согласно действующим директивам ЕС. Указанные данные действительны только для автомобилей в серийной комплектации. Дополнительную информацию можно получить на авторизованной СТОА Mercedes-Benz.

Только в исполнении для определенных стран: данные конкретного автомобиля приведены в сертификате соответствия (CERTIFICATE OF CONFORMITY). Вы получите эту документацию при поставке автомобиля.





< Электронное оборудование автомобиля

Указания относительно изменений электронного оборудования двигателя

! УКАЗАНИЕ

Преждевременный износ из-за неквалифицированного техобслуживания

Неквалифицированное техобслуживание может привести к ускоренному износу деталей автомобиля и отмене разрешения на эксплуатацию автомобиля.

- ▶ Техобслуживание электронного оборудования двигателя и относящихся к нему деталей необходимо производить только в специализированной мастерской с квалифицированным персоналом.

! УКАЗАНИЕ

Износ и повреждение из-за изменений, направленных на увеличение мощности

Направленные на увеличение мощности изменения в системе управления двигателем могут привести к повышенному износу или к повреждению системы привода.

- ▶ Не вносите в систему управления двигателем никаких изменений, направленных на увеличение мощности.

Радиостанции

УКАЗАНИЯ ПО УСТАНОВКЕ РАДИОСТАНЦИЙ

⚠ ОСТОРОЖНО

Опасность возникновения аварии при неквалифицированной работе с радиостанциями

При неквалифицированном управлении или дооборудовании радиостанциями электромагнитное излучение может создать помехи для работы электронного оборудования автомобиля и поставить под угрозу его эксплуатационную безопасность.

- ▶ Работы с электрооборудованием и электронными устройствами всегда должны проводиться в специализированной мастерской с квалифицированным персоналом.





⚠ ВНИМАНИЕ

Опасность аварии вследствие ненадлежащей эксплуатации радиостанций

При ненадлежащей эксплуатации радиостанций в автомобиле их электромагнитное излучение может повредить электронное оборудование автомобиля. Это возможно, в частности, в следующих случаях:

- Если радиостанция не подключена к наружной антенне.
- Если наружная антенна установлена неправильно или ее фоновое излучение слишком большое.

Вследствие этого возможно нарушение эксплуатационной безопасности автомобиля.

- ▶ Установите наружную антенну с низким уровнем фонового излучения в специализированной мастерской с квалифицированным персоналом.
- ▶ При эксплуатации радиостанций в автомобиле всегда подключайте их к наружной антенне с низким уровнем фонового излучения.

❗ УКАЗАНИЕ

Аннулирование разрешения на эксплуатацию при несоблюдении предписаний по установке и использованию

Несоблюдение условий установки и использования радиостанций может привести к аннулированию разрешения на эксплуатацию.

- ▶ Используйте только разрешенные диапазоны частот.
- ▶ Соблюдайте указания по максимально допустимой выходной мощности в этих диапазонах частот.
- ▶ Установка антенны должна производиться только в разрешенных для этого местах.

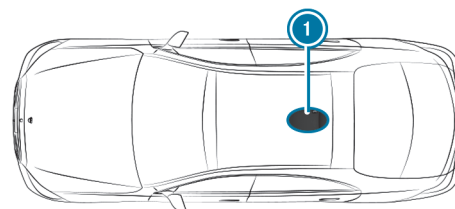

Автомобили без панорамной крыши со сдвижным люком

① Задняя область крыши

В автомобилях с панорамной крышей со сдвижным люком установка антенны не допускается.

При дооборудовании автомобилей радиостанциями соблюдайте предписания технической Директивы ISO/TS 21609 (Road Vehicles – EMC guidelines for installation of aftermarket radio frequency transmitting equipment / Транспорт дорожный. Руковод-





дающие указания по электромагнитной совместимости к послепродажной установке радиопередающей аппаратуры). При установке навесных деталей соблюдайте соответствующие законодательные нормы.

Если автомобиль оснащен подготовкой под установку радиостанции, используйте предусмотренные в ней разъемы для подключения источника электропитания и антенны. При установке соблюдайте указания, приведенные в руководствах по эксплуатации дополнительного оборудования от изготовителя.

МОЩНОСТЬ ПЕРЕДАЧИ РАДИОСТАНЦИЙ

Максимальная мощность передатчика (пиковая мощность) в основании антенны не должна превышать значений, приведенных в следующей таблице.

ДИАПАЗОН ЧАСТОТ И МАКСИМАЛЬНАЯ МОЩНОСТЬ ПЕРЕДАТЧИКА

Диапазон частот	Максимальная мощность передатчика
Диапазон 2 -м- 144-174 МГц	50 Вт
Наземная система транкинговой радиосвязи (TETRA) 380-460 МГц	10 Вт
Мобильная связь 2G	2 Вт
Мобильная связь 3G/4G/5G	0,5 Вт

БЕЗ ОГРАНИЧЕНИЙ В АВТОМОБИЛЕ МОГУТ ИСПОЛЬЗОВАТЬСЯ:

- радиостанции с максимальной мощностью передатчика до 100 мВт;
- радиостанции с рабочей частотой передатчика в диапазоне частот 380 - 410 МГц и максимальной мощностью передатчика до 2 Вт (наземная система транкинговой радиосвязи, TETRA);
- мобильные телефоны (2G/3G/4G/5G).

ДЛЯ СЛЕДУЮЩИХ ДИАПАЗОНОВ ЧАСТОТ НЕ СУЩЕСТВУЕТ НИКАКИХ ОГРАНИЧЕНИЙ ОТНОСИТЕЛЬНО МЕСТА РАСПОЛОЖЕНИЯ НАРУЖНОЙ АНТЕННЫ АВТОМОБИЛЯ:

- Наземная система транкинговой радиосвязи (TETRA)
- 2G/3G/4G/5G





< Информация в соответствии с регламентом радиосвязи

Особые данные по использованию радиосвязи согласно Директиве 2014/53/ЕС

Наряду со стандартными радиочастотами для мобильной связи, в автомобилях Mercedes-Benz используются следующие виды радиосвязи:

ВИД ИСПОЛЬЗОВАНИЯ РАДИОСВЯЗИ И СПЕЦИФИКАЦИЯ СОГЛАСНО ДИРЕКТИВЕ 2014/53/ЕС

Технология	Частотный диапазон	Мощность передачи / напряженность магнитного поля
Система центральной блокировки системы комфортного управления	20 кГц (9–90 кГц)	≤ 72 дБ (мкА/м) на расстоянии 10 м
Система беспроводной передачи мощности	105 кГц (90–119 кГц)	≤ 42 дБ (мкА/м) на расстоянии 10 м
Система центральной блокировки системы комфортного управления	120 кГц (119–135 кГц)	≤ 42 дБ (мкА/м) на расстоянии 10 м
Система беспроводной передачи мощности	127 кГц (119–135 кГц)	≤ 66 дБ (мкА/м) на расстоянии 10 м при снижении напряженности магнитного поля на 3 дБ на октаву при частоте более 119 кГц
Коммуникация ближнего поля	13,553–13,567 МГц	≤ 42 дБ (мкА/м) на расстоянии 10 м
Система центральной блокировки системы комфортного управления, система дистанционного управления гаражными воротами, система контроля давления в шинах	433 МГц (433,05–434,79 МГц)	≤ 10 мВт, эффективная излучаемая мощность
Пульт дистанционного управления и приемник для управления функцией догрева, система дистанционного управления гаражными воротами	868 МГц (868,0–868,6 МГц)	≤ 25 мВт, эффективная излучаемая мощность





Технология	Частотный диапазон	Мощность передачи / напряженность магнитного поля
Пульт дистанционного управления и приемник для управления функцией догрева, система дистанционного управления гаражными воротами	869 МГц (868,7–869,2 МГц)	≤ 25 мВт, эффективная излучаемая мощность
Технология Bluetooth®, технология Kleer, беспроводная локальная радиосеть (RLAN), устройства дистанционного радиуправления, беспроводные наушники	2,4 ГГц, свободный частотный диапазон (2400–2483,5 МГц)	≤ 100 мВт, эффективная изотропно излучаемая мощность
RLAN	5,1 ГГц, диапазон UNII-1 (5150–5250 МГц)	≤ 40 мВт, эффективная изотропно излучаемая мощность
Датчик системы охраны салона, беспроводная локальная радиосеть (RLAN)	5,8 ГГц, диапазон UNII-3 (5725–5875 МГц)	≤ 40 мВт, эффективная изотропно излучаемая мощность
Система центральной блокировки системы комфортного управления	7,25 ГГц, диапазон сверхширокополосной системы радиосвязи (6,0–8,5 ГГц)	≤ -41,3 дБм/МГц, эффективная изотропно излучаемая мощность, среднее значение ≤ 0 дБм/МГц, эффективная изотропно излучаемая мощность, максимальное значение
76 ГГц, радар	76–77 ГГц	≤ 55 дБм, максимальное значение, эффективная изотропно излучаемая мощность
Компенсатор ECE DE003 и ECE DE004	GSM (E-GSM 900)	< +33 дБм
	GSM (E-GSM 1800)	< +30 дБм
	UMTS (I, III, VIII)	< +23 дБм
	LTE (B1, B3, B7, B8, B20)	< +23 дБм
HERMES (Hardware for Enhanced Remote-, Mobility- & Emergency Services)	Wi-Fi (2400–2483,5 МГц)	< 20 дБм
	Wi-Fi (5736–5833 МГц)	< 14 дБм
	GSM (E-GSM 900, класс 4)	< +33 дБм (±2 дБ)
	GSM (E-GSM 1800, класс 1)	< +30 дБм (±2 дБ)
	GSM (E-GSM 900 8-PSK, класс E2)	< +27 дБм (±3 дБ)
	GSM (E-GSM 1800 8-PSK, класс E2)	< +26 дБм (±3 дБ/-4 дБ)
	UMTS (2100 WCDMA FDD B1, класс 3)	< +24 дБм (±1 дБ/-3 дБ)
	LTE (FDD B I, B III, B38, B39, B40, B41, класс 3)	< +23 дБм (±2 дБ)





Технология	Частотный диапазон	Мощность передачи / напряженность магнитного поля
	GPS (1575,42 МГц ± 2 МГц)	Только прием
RAMSES (Router And Mobile SErviceS)	GSM (E-GSM 850 / E-GSM 900, класс 4)	< +32,5 дБм (±1 дБ)
	GSM (E-GSM 1800 / E-GSM 1900, класс 4)	< +29,5 дБм (±1 дБ)
	UMTS (WCDMA FDD I, II, III, IV, V, VIII, XIX, класс 3)	< +23,5 дБм (±1 дБ)
	LTE (FDD B1, B2, B3, B4, B5, B7, B8, B9, B18, B19, B21, B28, класс 3)	< +23 дБм (±1 дБ)
	LTE (TDD B38, B40, B41, класс 3)	< +23 дБм (±1 дБ)
	Спутниковая система навигации (GNSS) (1559–1610 МГц)	Только прием

Дополнительную информацию и обновления можно получить в Интернете по следующему адресу:

<https://regulatoryradioinformation.corpinter.net/ru>



Информация в соответствии с регламентом радиосвязи и специальные указания

Таблицы и разделы содержат следующую информацию в соответствии с регламентом радиосвязи:

- Информация об изготовителе
- Информация в соответствии с регламентом радиосвязи, приведенная по странам / регионам:
 - Данные изготовителя

- Обозначения моделей
- Номера допуска радиоканала
- Специальные указания по компонентам системы радиосвязи автомобиля

Дополнительную информацию и обновления можно получить в Интернете по следующему адресу:

<https://regulatoryradioinformation.corpinter.net/ru>





ОБЗОР ИЗГОТОВИТЕЛЕЙ

Изготовитель	Информация об изготовителе
ADC	ADC Automotive Distance Control Systems GmbH, Peter-Dornier-Straße 10, 88131 Lindau, Германия
Bosch	Robert Bosch GmbH, Daimlerstraße 6, 71229 Leonberg, Германия
Continental Antenna	Continental Advanced Antenna GmbH, Römerring 1, 31137 Hildesheim, Германия
Continental Automotive	Continental Automotive GmbH, Siemensstraße 12, 93055 Regensburg, Германия
Continental Automotive Technologies	Continental Automotive Technologies GmbH, VDO-Straße 1, 64832 Babenhausen, Германия
Gentex	Gentex Corporation, 600 North Centennial Street, Zeeland MI 49464, США
Harman Becker	Harman Becker Automotive Systems GmbH, Becker-Goehring-Straße 18, 76307 Karlsbad, Германия
HELLA	HELLA KGaA Hueck & Co., Rixbecker Straße 75, 59552 Lippstadt, Германия
Hirschmann	Hirschmann Car Communication GmbH, Stuttgarter Straße 45-51, 72654 Neckartenzlingen, Германия
Huf Baolong	Huf Baolong Electronics Bretten GmbH, Gewerbestraße 40, 75015 Bretten, Германия
HUF	HUF Hülsbeck & Fürst GmbH & Co. KG, Steeger Straße 17, 42551 Velbert, Германия
KATHREIN Id	KATHREIN Automotive GmbH & Co. KG, Römerring 1, 31137 Hildesheim, Германия

Изготовитель	Информация об изготовителе
LEOPOLD KOSTAL	LEOPOLD KOSTAL GmbH & Co. KG, Hauert 11, 44227 Dortmund, Германия
MARQUARDT	MARQUARDT GmbH, Schloßstraße 16, 78604 Rietheim-Weilheim, Германия
Meta System	Meta System S.P.A., Via T. Galimberti 5, 42124 Reggio Emilia, Италия
Molex	Molex CVS Dabendorf GmbH, Märkische Straße 72, 15806 Zossen, Германия
Panasonic	Panasonic Automotive Systems Europe GmbH, Robert-Bosch-Straße 27, 63225 Langen, Германия
Schrader	Schrader Electronics Ltd., 11 Technology Park, Belfast Road, Antrim BT41 1QS, Северная Ирландия, Соединенное Королевство
Sennheiser	Sennheiser electronic GmbH & Co. KG, Am Labor 1, 30900 Wedemark, Германия
Veoneer	Veoneer Sweden AB, Wallentinsvägen 22, 44737 Vårgårda, Швеция
WITTE-Velbert	WITTE-Velbert GmbH & Co. KG, Hoefestr. 3-15, 42551 Velbert, Германия

АЛЖИР

Agréé par l'ANF
Référence du Certificat de conformité



Homologué par l'ARPCE
Référence du Certificat de conformité

ОБОЗНАЧЕНИЯ В СООТВЕТСТВИИ С РЕГЛАМЕНТОМ РАДИОСВЯЗИ

Изготовитель	Обозначение модели	Номер допуска радиоканала
Continental Antenna	RKE223GNS (система запирания автомобиля)	71/H/ANF/2021
Continental Automotive	CMKG1 (система запирания автомобиля)	122/H/ANF/2021
Continental Automotive	CMKG2 (система запирания автомобиля)	136/H/ANF/2023
Continental Automotive	MARS Keyless (система запирания автомобиля)	122/H/ANF/2021
HELLA	DM4 (система запирания автомобиля)	123/H/ANF/2021
Hirschmann	920287A (система запирания автомобиля)	106/H/ANF/2020
Hirschmann	920287B (система запирания автомобиля)	107/H/ANF/2020
Hirschmann	920702A (система запирания автомобиля)	133/H/ANF/2022
Huf Baolong	TSSRE4A (датчик давления воздуха в шине)	198/H/ANF/2021

Изготовитель	Обозначение модели	Номер допуска радиоканала
HUF	HUF13145 (система запирания автомобиля)	105/H/ANF/2022
LEOPOLD KOSTAL	KK1 (система запирания автомобиля)	172/H/ANF/2021
MARQUARDT	DC12A (система запирания автомобиля)	188/H/ANF/2021
MARQUARDT	DC12B (система запирания автомобиля)	189/H/ANF/2021
MARQUARDT	DC12K (система запирания автомобиля)	190/H/ANF/2021
MARQUARDT	MS5 (система запирания автомобиля)	195/H/ANF/2021
MARQUARDT	MK1 (система запирания автомобиля)	193/H/ANF/2021
MARQUARDT	MK2 (система запирания автомобиля)	194/H/ANF/2021
MARQUARDT	3350.38 (система запирания автомобиля)	186/H/ANF/2021
Schrader	AG5SP4 (датчик давления воздуха в шине)	3681/1-73.OA 1639/DT/DG/ARPT/15
Schrader	AG3PF4 (датчик давления воздуха в шине)	652/1/DT/DG/ARPCE/2020
Schrader	BG3FP4 (датчик давления воздуха в шине)	56/H/ANF/2021
Schrader	GG4T (датчик давления воздуха в шине)	3994/1.69-DA/2098/DT/DG/ARPT/17



Изготовитель	Обозначение модели	Номер допуска радионала
Schrader	DG6W2D4 (датчик давления воздуха в шине)	2695/1-NO.431396/DT/DG/ARPT/17
WITTE-Velbert	SDHTAG3NFC (система запира- ния автомобиля)	32/H/ANF/2021

АРГЕНТИНА

ОБОЗНАЧЕНИЯ В СООТВЕТСТВИИ С РЕГЛАМЕНТОМ РАДИОСВЯЗИ

Изготовитель	Обозначение модели	Номер допуска радионала
ADC	ARS4-A (радарный датчик)	C-18005
ADC	ARS441DP10 (радарный датчик)	C-2377
Continental Antenna	RKE213E1 (антенный усилитель)	H-26206
Continental Antenna	RKE223E1 (антенный усилитель)	H-24637
Continental Automotive	CMKG1 (система запира- ния автомобиля)	H-24376
Continental Automotive	CMKG2 (система запира- ния автомобиля)	H-28998
Continental Automotive	MARS Keyless (система запи- ра-ния автомобиля)	H-17929
Continental Automotive	D-WMI2020A (блок управле- ния)	H-23974

Изготовитель	Обозначение модели	Номер допуска радионала
HELLA	DM4 (система запира- ния автомобиля)	H-17845
Hirschmann	920287A (система запира- ния автомобиля)	H-15694
Hirschmann	920287B (система запира- ния автомобиля)	H-15695
Hirschmann	920702A (система запира- ния автомобиля)	H-28310
Huf Baolong	TSSRE4A (датчик давления воздуха в шине)	H-27592
HUF	HUF13145 (система запира- ния автомобиля)	H-28067
HUF	HUF14632 (система запира- ния автомобиля)	H-15541
HUF	HUF4761 (система запира- ния автомобиля)	H-11545
LEOPOLD KOSTAL	KK1 (система запира- ния автомобиля)	H-16874
MARQUARDT	DC12A (система запира- ния автомобиля)	H-17689
MARQUARDT	DC12B (система запира- ния автомобиля)	H-21034
MARQUARDT	DC12K (система запира- ния автомобиля)	H-21035



Изготовитель	Обозначение модели	Номер допуска радиока-нала
--------------	--------------------	----------------------------

MARQUARDT	MS2 (система запира-ния автомобиля)	H-17598
-----------	-------------------------------------	---------

MARQUARDT	MS4 (система запира-ния автомобиля)	H-23101
-----------	-------------------------------------	---------

MARQUARDT	MS5 (система запира-ния автомобиля)	H-24933
-----------	-------------------------------------	---------

MARQUARDT	MK1 (система запира-ния автомобиля)	H-17213
-----------	-------------------------------------	---------

MARQUARDT	MK2 (система запира-ния автомобиля)	H-17212
-----------	-------------------------------------	---------

MARQUARDT	3350.38 (система запира-ния автомобиля)	H-23166
-----------	---	---------

Schrader	AG5SP4 (датчик давлени-я воздуха в шине)	H-4788
----------	--	--------

Schrader	AG3PF4 (датчик давлени-я воздуха в шине)	H-23292
----------	--	---------

Schrader	BG3FP4 (датчик давлени-я воздуха в шине)	H-25586
----------	--	---------

Schrader	GG4T (датчик давлени-я воздуха в шине)	H-20495
----------	--	---------

Schrader	DG6W2D4 (датчик давлени-я воздуха в шине)	H-20959
----------	---	---------

WITTE-Velbert	SDHTAG3NFC (система запи-рания автомобиля)	H-24664
---------------	--	---------

АВСТРАЛИЯ

ОБОЗНАЧЕНИЯ В СООТВЕТСТВИИ С РЕГЛАМЕНТОМ РАДИОСВЯЗИ



Изготовитель	Обозначение модели
--------------	--------------------

ADC	ARS4-A (радарный датчик)
-----	--------------------------

ADC	ARS4-C (радарный датчик)
-----	--------------------------

ADC	ARS441DP10 (радарный датчик)
-----	------------------------------

Bosch	MRR1Rear (радарный датчик)
-------	----------------------------

Bosch	MRRe14FCR (радарный датчик)
-------	-----------------------------

Bosch	F5CP12 (радарный датчик)
-------	--------------------------

Continental Antenna	RKE213E1 (антенный усилитель)
---------------------	-------------------------------

Continental Antenna	RKE223E1 (антенный усилитель)
---------------------	-------------------------------

Continental Automotive	CMKG1 (система запира-ния автомобиля)
------------------------	---------------------------------------

Continental Automotive	CMKG2 (система запира-ния автомобиля)
------------------------	---------------------------------------

Continental Automotive	MARS Keyless (система запира-ния автомо-биля)
------------------------	---

Continental Automotive Technologies	NTG7Q MID LF2 (головное устройство)
-------------------------------------	-------------------------------------

Continental Automotive Technologies	NTG7Q HIGH LF2 (головное устройство)
-------------------------------------	--------------------------------------

Continental Automotive Technologies	NTG7Q PREMIUM LF2 (головное устройство)
-------------------------------------	---

Hirschmann	920287A (система запира-ния автомобиля)
------------	---

Hirschmann	920287B (система запира-ния автомобиля)
------------	---



Изготовитель	Обозначение модели
Hirschmann	920702A (система запираания автомобиля)
Huf Baolong	TSSRE4A (датчик давления воздуха в шине)
LEOPOLD KOSTAL	KK1 (система запираания автомобиля)
MARQUARDT	MK1 (система запираания автомобиля)
MARQUARDT	MK2 (система запираания автомобиля)
MARQUARDT	3350.38 (система запираания автомобиля)
Schrader	AG5SP4 (датчик давления воздуха в шине)
Schrader	AG3PF4 (датчик давления воздуха в шине)
Schrader	BG3FP4 (датчик давления воздуха в шине)
Schrader	GG4T (датчик давления воздуха в шине)
Schrader	DG6W2D4 (датчик давления воздуха в шине)
Veoneer	77V12BSM (радарный датчик)
Veoneer	77V12CRN (радарный датчик)
Veoneer	77V125CRN (радарный датчик)
Veoneer	MMRV1 (радарный датчик)

БАГАМСКИЕ ОСТРОВА

ОБОЗНАЧЕНИЯ В СООТВЕТСТВИИ С РЕГЛАМЕНТОМ РАДИОСВЯЗИ

Изготовитель	Обозначение модели	Номер допуска радиоканала
ADC	ARS4-A (радарный датчик)	URCA_TA_2014_082
ADC	ARS4-C (радарный датчик)	URCA_TA_2019_167
Bosch	MRR1Rear (радарный датчик)	URCA_TA/2017_184
Bosch	MRRe14FCR (радарный датчик)	URCA_TA/2017_157
Bosch	FR5CPCCF (радарный датчик)	URCA_TA_2019_195
Bosch	F5CP12 (радарный датчик)	URCA_TA_2022_077
Continental Automotive	CMKG1 (система запираания автомобиля)	URCA_TA/2020_068
Continental Automotive	CMKG2 (система запираания автомобиля)	URCA_TA/2023_028
Continental Automotive	MARS Keyless (система запираания автомобиля)	URCA_TA/2017_119
Continental Antenna	RKE213E1 (антенный усилитель)	UCRA_TA/2016_009
Continental Antenna	RKE223E1GNS (антенный усилитель)	UCRA_TA/2020_032
HELLA	DM4 (система запираания автомобиля)	URCA_TA/2017_078
Hirschmann	920287A (система запираания автомобиля)	URCA_TA/2019_053



Изготовитель	Обозначение модели	Номер допуска радиоканала
Hirschmann	920287B (система запира- ния автомобиля)	URCA_TA/2019_052
Hirschmann	920702A (система запира- ния автомобиля)	URCA_TA/2022_043
HUF	HUF13145 (система запира- ния автомобиля)	URCA_TA_2022_057
HUF	HUF4761 (система запира- ния автомобиля)	URCA_TA/2015_087
HUF	HUF4761 (система запира- ния автомобиля)	URCA_TA/2015_087
Huf Baolong	TSSRE4A (датчик давления воздуха в шине)	URCA_TA/2017_094
LEOPOLD KOSTAL	KK1 (система запира- ния автомобиля)	URCA_TA/2015_081
MARQUARDT	DC12A (система запира- ния автомобиля)	URCA_TA_2017_042
MARQUARDT	DC12B (система запира- ния автомобиля)	URCA_TA_2019_128
MARQUARDT	DC12K (система запира- ния автомобиля)	URCA_TA_2019_129
MARQUARDT	MS2 (система запира- ния автомобиля)	URCA_TA/2017_021
MARQUARDT	MS4 (система запира- ния автомобиля)	URCA_TA_2019_141
MARQUARDT	MS5 (система запира- ния автомобиля)	URCA_TA_2020_141, URCA_TA_2022_228

Изготовитель	Обозначение модели	Номер допуска радиоканала
MARQUARDT	MK1 (система запира- ния автомобиля)	URCA_TA/2015_031
MARQUARDT	MK2 (система запира- ния автомобиля)	URCA_TA/2015_033
MARQUARDT	3350.38 (система запира- ния автомобиля)	URCA_TA/2019_250
Schrader	AG5SP4 (датчик давления воздуха в шине)	URCA_TA_TA/2015_009
Schrader	AG3PF4 (датчик давления воздуха в шине)	URCA_TA_2019_101
Schrader	BG3FP4 (датчик давления воздуха в шине)	URCA_TA_2021_001
Schrader	GG4T (датчик давления воз- духа в шине)	URCA_TA_2020_046
Schrader	DG6W2D4 (датчик давления воздуха в шине)	URCA_TA_2019_247
Veoneer	77V12BSM (радарный дат- чик)	URCA_TA_2019_169
Veoneer	77V12CRN (радарный дат- чик)	URCA_TA_2019_168
Veoneer	77V125CRN (радарный дат- чик)	URCA_TA_2021_027
Veoneer	MMRV1 (радарный датчик)	URCA_TA/2015_063
WITTE-Velbert	SDHTAG3NFC (система запи- рания автомобиля)	URCA_TA_2020_056



БЕЛАРУСЬ

ОБОЗНАЧЕНИЯ В СООТВЕТСТВИИ С РЕГЛАМЕНТОМ РАДИОСВЯЗИ

Изготовитель	Обозначение модели
ADC	ARS4-A (радарный датчик)
ADC	ARS4-C (радарный датчик)
Bosch	MRR1Rear (радарный датчик)
Bosch	MRRre14FCR (радарный датчик)
Bosch	FR5CPCCF (радарный датчик)
Bosch	F5CP12 (радарный датчик)
Continental Antenna	RKE213E1 (антенный усилитель)
Continental Antenna	RKE223E1GNS (антенный усилитель)
Continental Automotive	CMKG1 (система запираания автомобиля)
Continental Automotive	CMKG2 (система запираания автомобиля)
Continental Automotive	MARS Keyless (система запираания автомобиля)
Harman Becker	HERMES 3.0 (коммуникационный модуль)
HELLA	DM4 (система запираания автомобиля)
LEOPOLD KOSTAL	KK1 (система запираания автомобиля)
MARQUARDT	DC12A (система запираания автомобиля)
MARQUARDT	DC12B (система запираания автомобиля)

Изготовитель	Обозначение модели
MARQUARDT	DC12K (система запираания автомобиля)
MARQUARDT	MS2 (система запираания автомобиля)
MARQUARDT	MS4 (система запираания автомобиля)
MARQUARDT	MS5 (система запираания автомобиля)
MARQUARDT	MK1 (система запираания автомобиля)
MARQUARDT	MK2 (система запираания автомобиля)
MARQUARDT	3350.38 (система запираания автомобиля)
Veoneer	77V12BSM (радарный датчик)
Veoneer	77V12CRN (радарный датчик)
Veoneer	77V125CRN (радарный датчик)
Veoneer	MMRV1 (радарный датчик)
WITTE-Velbert	SDHTAG3NFC (система запираания автомобиля)

БОТСВАНА

ОБОЗНАЧЕНИЯ В СООТВЕТСТВИИ С РЕГЛАМЕНТОМ РАДИОСВЯЗИ

Изготовитель	Обозначение модели	Номер допуска радионала
ADC	ARS4-A (радарный датчик)	BOCRA/TA/2018/2026
ADC	ARS4-C (радарный датчик)	BOCRA/TA/2020/5186



Изготовитель	Обозначение модели	Номер допуска радиоканала
Bosch	MRRr14FCR (радарный датчик)	BOCRA/TA/2019/4674
Bosch	FR5CPCCF (радарный датчик)	BOCRA/TA/2019/4975
Bosch	MRR1Rear (радарный датчик)	BOCRA/TA/2017/3788
Bosch	F5CP12 (радарный датчик)	BOCRA/TA/2022/7110
Continental Antenna	RKE213E1 (антенный усилитель)	BOCRA/TA/2019/4387
Continental Antenna	RKE223E1GNS (антенный усилитель)	BOCRA/TA/2019/5050
Continental Automotive	CMKG1 (система запираения автомобиля)	BOCRA/TA/2019/5075
Continental Automotive	CMKG2 (система запираения автомобиля)	BOCRA/TA/2023/8144
Continental Automotive	MARS Keyless (система запираения автомобиля)	BOCRA/TA/2019/4661
HELLA	DM4 (система запираения автомобиля)	BOCRA/TA/2019/4662
Hirschmann	920287A (система запираения автомобиля)	BOCRA/TA/2019/4724
Hirschmann	920287B (система запираения автомобиля)	BOCRA/TA/2019/4723
Hirschmann	920702A (система запираения автомобиля)	BOCRA/TA/2022/7099

Изготовитель	Обозначение модели	Номер допуска радиоканала
HUF	HUF13145 (система запираения автомобиля)	HUF13145
HUF	HUF4761 (система запираения автомобиля)	BOCRA/TA/2019/4664
LEOPOLD KOSTAL	KK1 (система запираения автомобиля)	BOCRA/TA/2019/4593
MARQUARDT	DC12A (система запираения автомобиля)	BOCRA/TA/2019/4389
MARQUARDT	DC12B (система запираения автомобиля)	BOCRA/TA/2019/4388
MARQUARDT	DC12K (система запираения автомобиля)	BOCRA/TA/2019/4390
MARQUARDT	MS2 (система запираения автомобиля)	BOCRA/TA/2019/5135
MARQUARDT	MS4 (система запираения автомобиля)	BOCRA/TA/2019/4758
MARQUARDT	MS5 (система запираения автомобиля)	BOCRA/TA/2020/5473
MARQUARDT	MK1 (система запираения автомобиля)	BOCRA/TA/2019/4359
MARQUARDT	MK2 (система запираения автомобиля)	BOCRA/TA/2019/4360
MARQUARDT	3350.38 (система запираения автомобиля)	BOCRA/TA/2019/4687
Veoneer	77V12BSM (радарный датчик)	BOCRA/TA/2019/4975



Изготовитель	Обозначение модели	Номер допуска радиоканала
Veoneer	77V12CRN (радарный датчик)	BOCRA/TA/2019/4980
Veoneer	77V125CRN (радарный датчик)	BOCRA/TA/2021/6191
WITTE-Velbert	SDHTAG3NFC (система запира- ния автомобиля)	BOCRA/TA/2020/5342

БРАЗИЛИЯ

Информация о радиосистемах в автомобиле:

Данные системы не защищены от воздействия вредных помех и не должны вызывать помех в допущенных к эксплуатации системах.

ОБОЗНАЧЕНИЯ В СООТВЕТСТВИИ С РЕГЛАМЕНТОМ РАДИОСВЯЗИ

Изготовитель	Обозначение модели	Номер допуска радиоканала
ADC	ARS4-A (радарный датчик)	02217-14-06068
ADC	ARS441DP10 (радарный датчик)	06783-19-02496
Continental Antenna	RKE223E1 (антенный усилитель)	03691-15-05298
Continental Antenna	RKE213E1 (антенный усилитель)	07359-21-12817
Continental Antenna	RKE213E1 (антенный усилитель)	3691-15-5298

Изготовитель	Обозначение модели	Номер допуска радиоканала
Continental Automotive	CMKG1 (система запира- ния автомобиля)	00325-20-02149
Continental Automotive	CMKG2 (система запира- ния автомобиля)	01334-23-02149
Continental Automotive	MARS Keyless (система запи- ра-ния автомобиля)	03189-17-02856
Continental Automotive Technologies	NTG7Q MID LF2 (головное устройство)	04336-23-02149
Continental Automotive Technologies	NTG7Q HIGH LF2 (головное устройство)	04338-23-02149
Continental Automotive Technologies	NTG7Q PREMIUM LF2 (голов- ное устройство)	04337-23-02149
HELLA	DM4 (система запира- ния автомобиля)	04689-17-05364
Hirschmann	920287A (система запира- ния автомобиля)	1855-12-5762
Hirschmann	920287B (система запира- ния автомобиля)	1787-12-8058
Huf Baolong	TSSRE4A (датчик давления воздуха в шине)	08539-19-03616
HUF	HUF13145 (система запира- ния автомобиля)	HUF13145
HUF	HUF14632 (система запира- ния автомобиля)	03627-15-06643



Изготовитель	Обозначение модели	Номер допуска радиоканала
--------------	--------------------	---------------------------

HUF	HUF4761 (система запира- ния автомобиля)	00053-13-06643
-----	---	----------------

LEOPOLD KOSTAL	KK1 (система запира- ния автомобиля)	02712-15-03366
----------------	---	----------------

MARQUARDT	DC12A (система запира- ния автомобиля)	01333-17-02930
-----------	---	----------------

MARQUARDT	DC12B (система запира- ния автомобиля)	01395-11-02930
-----------	---	----------------

MARQUARDT	DC12K (система запира- ния автомобиля)	01392-11-02930
-----------	---	----------------

MARQUARDT	MS2 (система запира- ния автомобиля)	00616-17-02930
-----------	---	----------------

MARQUARDT	MS4 (система запира- ния автомобиля)	06218-19-02930
-----------	---	----------------

MARQUARDT	MS5 (система запира- ния автомобиля)	11149-20-02930
-----------	---	----------------

MARQUARDT	3350.38 (система запира- ния автомобиля)	03149-19-02930
-----------	---	----------------

MARQUARDT	MK1 (система запира- ния автомобиля)	03756-15-02930
-----------	---	----------------

MARQUARDT	MK2 (система запира- ния автомобиля)	03757-15-02930
-----------	---	----------------

WITTE-Velbert	SDHTAG3NFC (система запи- рания автомобиля)	03034-20-07018
---------------	--	----------------

Другие специальные указания

Мультимедийная система для задних пассажиров:

Данная система не защищена от воздействия вредных помех и не должна вызы-
вать помех в надлежащим образом допущенных к эксплуатации системах.

Этот продукт был одобрен Агентством связи Бразилии (ANATEL) согласно Резолю-
ции 242/2000 и соответствует действующим техническим требованиям. Более под-
робную информацию можно найти на веб-сайте Агентства связи Бразилии
(ANATEL) <https://www.anatel.gov.br>

БРУНЕЙ-ДАРУССАЛАМ

ОБОЗНАЧЕНИЯ В СООТВЕТСТВИИ С РЕГЛАМЕНТОМ РАДИОСВЯЗИ



Изготовитель	Обозначение модели	Номер допуска радиоканала
--------------	--------------------	---------------------------

ADC	ARS4-C (радарный датчик)	DTA-004005
-----	--------------------------	------------

Bosch	FR5CPCCF (радарный дат- чик)	DTA-004222
-------	---------------------------------	------------

Bosch	LRR3 (радарный датчик)	DTA-011039
-------	------------------------	------------

Bosch	MRR1Rear (радарный дат- чик)	DTA-006601
-------	---------------------------------	------------

Bosch	MRR14FCR (радарный дат- чик)	DTA-006678
-------	---------------------------------	------------

Bosch	F5CP12 (радарный датчик)	DTA-018042
-------	--------------------------	------------

Continental Antenna	RKE213E1 (антенный усили- тель)	DTA-006665
---------------------	------------------------------------	------------

Continental Antenna	RKE223E1GNS (антенный усилитель)	DTA-004998
---------------------	-------------------------------------	------------



Изготовитель **Обозначение модели** **Номер допуска радиока-**
нала

Continental Automotive CMKG1 (система запираня
автомобиля) DTA-005043

Continental Automotive CMKG2 (система запираня
автомобиля) DTA-023993

Continental Automotive MARS Keyless (система запи-
раня автомобиля) DTA-017264

HELLA DM4 (система запираня
автомобиля) DTA-020187

Hirschmann 920287A (система запираня
автомобиля) DTA-001661

Hirschmann 920287B (система запираня
автомобиля) DTA-000794

Hirschmann 920702A (система запираня
автомобиля) DTA-018051

Huf Baolong TSSRE4A (датчик давления
воздуха в шине) DTA-011045

Huf Baolong TSSSG4G6b (блок управле-
ния системы контроля
давления в шинах) DTA-003757

HUF HUF13145 (система запира-
ния автомобиля) DTA-017926

HUF HUF14632 (система запира-
ния автомобиля) DTA-006138

HUF HUF4761 (система запира-
ния автомобиля) DTA-000615



Изготовитель **Обозначение модели** **Номер допуска радиока-**
нала

LEOPOLD KOSTAL KK1 (система запираня
автомобиля) DTA-007245

MARQUARDT DC12A (система запираня
автомобиля) DTA-019403

MARQUARDT DC12B (система запираня
автомобиля) DTA-000068

MARQUARDT DC12K (система запираня
автомобиля) DTA-000066

MARQUARDT MS2 (система запираня
автомобиля) LPD-38890

MARQUARDT MS4 (система запираня
автомобиля) DTA-003525

MARQUARDT MS5 (система запираня
автомобиля) DTA-005850

MARQUARDT MK1 (система запираня
автомобиля) DTA-011312

MARQUARDT MK2 (система запираня
автомобиля) DTA-011313

MARQUARDT 3350.38 (система запираня
автомобиля) DTA-003662

Schrader AG5SP4 (датчик давления
воздуха в шине) DTA-005291

Schrader AG3PF4 (датчик давления
воздуха в шине) DTA-003581





Изготовитель	Обозначение модели	Номер допуска радиока-нала
Schrader	BG3FP4 (датчик давления воздуха в шине)	DRQ-D-JATI-07-2000-109000
Schrader	DG6W2D4 (датчик давления воздуха в шине)	DTA-025258
Schrader	GG4T (датчик давления воздуха в шине)	DTA-025258
Schrader	BG3FP4 (датчик давления воздуха в шине)	DTA-025258
Schrader	MFR (блок управления системы контроля давления в шинах)	DTA-003893
Schrader	MFR3 (блок управления системы контроля давления в шинах)	DRQ-D-MAJU-02-2011-111083
Veoneer	77V12BSM (радарный датчик)	DTA-004000
Veoneer	77V12CRN (радарный датчик)	DTA-003999
Veoneer	77V125CRN (радарный датчик)	DTA-010423
Veoneer	77GHz MMRV1 (радарный датчик)	DTA-006216
WITTE-Velbert	SDHTAG3NFC (система запи-рания автомобиля)	DTA-005628



ЕВРАЗИЙСКИЙ ЭКОНОМИЧЕСКИЙ СОЮЗ

ОБОЗНАЧЕНИЯ В СООТВЕТСТВИИ С РЕГЛАМЕНТОМ РАДИОСВЯЗИ



Изготовитель	Обозначение модели
ADC	ARS4-A (радарный датчик)
ADC	ARS4-C (радарный датчик)
ADC	ARS441DP10 (радарный датчик)
Bosch	FR5CPCCF (радарный датчик)
Bosch	LRR3 (радарный датчик)
Bosch	MRR1Rear (радарный датчик)
Bosch	MRRe14FCR (радарный датчик)
Bosch	F5CP12 (радарный датчик)
Continental Antenna	RKE213E1 (антенный усилитель)
Continental Antenna	RKE223E1GNS (антенный усилитель)
Continental Automotive	MARS Keyless (система запи-рания автомо-биля)
Continental Automotive	CMKG1 (система запи-рания автомобиля)
Continental Automotive	CMKG2 (система запи-рания автомобиля)
HELLA	DM4 (система запи-рания автомобиля)
Hirschmann	920287A (система запи-рания автомобиля)
Hirschmann	920287B (система запи-рания автомобиля)



	
Изготовитель	Обозначение модели
Hirschmann	920702A (система запирания автомобиля)
Huf Baolong	TSSRE4A (датчик давления воздуха в шине)
HUF	HUF13145 (система запирания автомобиля)
HUF	HUF4761 (система запирания автомобиля)
HUF	HUF14632 (система запирания автомобиля)
LEOPOLD KOSTAL	KK1 (система запирания автомобиля)
MARQUARDT	DC12A (система запирания автомобиля)
MARQUARDT	DC12B (система запирания автомобиля)
MARQUARDT	DC12K (система запирания автомобиля)
MARQUARDT	MS2 (система запирания автомобиля)
MARQUARDT	MS4 (система запирания автомобиля)
MARQUARDT	MS5 (система запирания автомобиля)
MARQUARDT	MK1 (система запирания автомобиля)
MARQUARDT	MK2 (система запирания автомобиля)
MARQUARDT	3350.38 (система запирания автомобиля)
Schrader	AG5SP4 (датчик давления воздуха в шине)
Schrader	AG3PF4 (датчик давления воздуха в шине)
Schrader	BG3FP4 (датчик давления воздуха в шине)

	
Изготовитель	Обозначение модели
Schrader	GG4T (датчик давления воздуха в шине)
Schrader	DG6W2D4 (датчик давления воздуха в шине)
Veoneer	77GHz MMRV1 (радарный датчик)
Veoneer	77V12BSM (радарный датчик)
Veoneer	77V12CRN (радарный датчик)
Veoneer	77V125CRN (радарный датчик)
WITTE-Velbert	SDHTAG3NFC (система запирания автомобиля)

ГАНА

ОБОЗНАЧЕНИЯ В СООТВЕТСТВИИ С РЕГЛАМЕНТОМ РАДИОСВЯЗИ

Изготовитель	Обозначение модели	Номер допуска радиоканала
		NCA APPROVED
ADC	ARS4-C (радарный датчик)	ZRO-1H-7E3-152
ADC	ARS441DP10 (радарный датчик)	ZRO-1H-7E3-152
Bosch	FR5CPCCF (радарный датчик)	ZRO-M8-7E3-230
Bosch	F5CP12 (радарный датчик)	7E6-M1-X9B-SRD
Continental Antenna	RKE213E1 (антенный усилитель)	ZRO-M8-7E3-X53









Изготовитель	Обозначение модели	Номер допуска радиоканала
Continental Antenna	RKE223E1GNS (антенный усилитель)	ZRO-M8-7E3-225
Continental Automotive	CMKG1 (система запираения автомобиля)	ZRO-M8-7E3-277
Continental Automotive	CMKG2 (система запираения автомобиля)	7M-7E7-X25-DSR
Continental Automotive	MARS Keyless (система запираения автомобиля)	BR3-1M-GE2-16A
Continental Automotive Technologies	NTG7Q MID LF2 (головное устройство)	7M-7E7-X09-DSR
Continental Automotive Technologies	NTG7Q HIGH LF2 (головное устройство)	7M-7E7-X05-DSR
Continental Automotive Technologies	NTG7Q PREMIUM LF2 (головное устройство)	7M-7E7-X03-DSR
HELLA	DM4 (система запираения автомобиля)	BR3-1M-GE2-157
Hirschmann	920287A (система запираения автомобиля)	ZRO-M8-7E3-X45
Hirschmann	920287B (система запираения автомобиля)	ZRO-M8-7E3-X47
HUF	HUF13145 (система запираения автомобиля)	7E6-M1-X14-SRD
HUF	HUF4761 (система запираения автомобиля)	EX6-6M-GE2-16C
LEOPOLD KOSTAL	KK1 (система запираения автомобиля)	ZRO-M8-7E3-X49







Изготовитель	Обозначение модели	Номер допуска радиоканала
MARQUARDT	DC12A (система запираения автомобиля)	ZRO-M8-7E3-X50
MARQUARDT	DC12B (система запираения автомобиля)	ZRO-M8-7E3-X51
MARQUARDT	DC12K (система запираения автомобиля)	ZRO-M8-7E3-X52
MARQUARDT	MS2 (система запираения автомобиля)	BR3-1M-GE-129
MARQUARDT	MS4 (система запираения автомобиля)	ZRO-1H-7E3-26E
MARQUARDT	MS5 (система запираения автомобиля)	SRO-1M-7E4-11B
MARQUARDT	MK1 (система запираения автомобиля)	ZRO-M8-7E3-X4A
MARQUARDT	MK2 (система запираения автомобиля)	ZRO-M8-7E3-X4C
MARQUARDT	3350.38 (система запираения автомобиля)	ZRO-M8-7E3-X3C
Veoneer	77V12BSM (радарный датчик)	ZRO-1H-7E3-142
Veoneer	77V12CRN (радарный датчик)	ZRO-M8-7E3-230
Veoneer	77V125CRN (радарный датчик)	7E5-7M-X72-RDR
WITTE-Velbert	SDHTAG3NFC (система запираения автомобиля)	SRO-1M-7E4-X59









ИНДОНЕЗИЯ







ОБОЗНАЧЕНИЯ В СООТВЕТСТВИИ С РЕГЛАМЕНТОМ РАДИОСВЯЗИ

Изготовитель	Обозначение модели	Номер допуска радиоканала
ADC	ARS4-C (радарный датчик)	68676/SDPPI/2020 7163 
ADC	ARS4-A (радарный датчик)	90362/SDPPI/2023 7163 
ADC	ARS441DP10 (радарный датчик)	89748/SDPPI/2023 7163 
Bosch	LRR3 (радарный датчик)	74264/SDPPI/2021 7163 
Bosch	MRR1Rear (радарный датчик)	74267/SDPPI/2021 7163 
Bosch	MRRevo14F (радарный датчик)	74265/SDPPI/2021 7163 
Bosch	MRRe14FCR (радарный датчик)	74266/SDPPI/2021 7163 

Изготовитель	Обозначение модели	Номер допуска радиоканала
Bosch	FR5CPCCF (радарный датчик)	67882/SDPPI/2020 7163  Dilarang melakukan perubahan spesifikasi yang dapat menimbulkan gangguan fisik dan/atau elektromagnetik terhadap lingkungan sekitarnya 
Bosch	F5CP12 (радарный датчик)	86858/SDPPI/2022 84754  Dilarang melakukan perubahan spesifikasi yang dapat menimbulkan gangguan fisik dan/atau elektromagnetik terhadap lingkungan sekitarnya 
Continental Antenna	RKE213E1 (антенный усилитель)	76621/SDPPI/2021 7163  Dilarang melakukan perubahan spesifikasi yang dapat menimbulkan gangguan fisik dan/atau elektromagnetik terhadap lingkungan sekitarnya 















Изготовитель	Обозначение модели	Номер допуска радиока-нала
Continental Antenna	RKE223E1GNS (антенный усилитель)	86957/ SDPPI/ 2022 10325  Dilarang melakukan perubahan spesifikasi yang dapat menimbulkan gangguan fisik dan/atau elektromagnetik terhadap lingkungan sekitarnya 
Continental Automotive	CMKG1 (система запира-ния автомобиля)	87836/SDPPI/2023 7163  Dilarang melakukan perubahan spesifikasi yang dapat menimbulkan gangguan fisik dan/atau elektromagnetik terhadap lingkungan sekitarnya 
Continental Automotive	CMKG2 (система запира-ния автомобиля)	88721/SDPPI/2023 7163  Dilarang melakukan perubahan spesifikasi yang dapat menimbulkan gangguan fisik dan/atau elektromagnetik terhadap lingkungan sekitarnya 

Изготовитель	Обозначение модели	Номер допуска радиока-нала
Continental Automotive	MARS Keyless (система запи-рания автомобиля)	69379/SDPPI/2020 7163  Dilarang melakukan perubahan spesifikasi yang dapat menimbulkan gangguan fisik dan/atau elektromagnetik terhadap lingkungan sekitarnya 
Continental Automotive	D-WMI2020A (блок управле-ния)	66678/SDPPI/2020 7163  Dilarang melakukan perubahan spesifikasi yang dapat menimbulkan gangguan fisik dan/atau elektromagnetik terhadap lingkungan sekitarnya 
Continental Automotive	NTG7 MID (Headunit) Production: Hungary	92192/SDPPI/2023 7163  Dilarang melakukan perubahan spesifikasi yang dapat menimbulkan gangguan fisik dan/atau elektromagnetik terhadap lingkungan sekitarnya 

















Изготовитель	Обозначение модели	Номер допуска радиока-нала
Continental Automotive	NTG7 HIGH (Headunit) Production: Hungary	92190/SDPPI/2023 7163  Dilarang melakukan perubahan spesifikasi yang dapat menimbulkan gangguan fisik dan/atau elektromagnetik terhadap lingkungan sekitarnya 
Continental Automotive	NTG7 PREMIUM (Headunit) Production: Hungary	92188/SDPPI/2023 7163  Dilarang melakukan perubahan spesifikasi yang dapat menimbulkan gangguan fisik dan/atau elektromagnetik terhadap lingkungan sekitarnya 
Continental Automotive	NTG7 PREMIUM PLUS (Headunit) Production: Hungary	92195/SDPPI/2023 7163  Dilarang melakukan perubahan spesifikasi yang dapat menimbulkan gangguan fisik dan/atau elektromagnetik terhadap lingkungan sekitarnya 

Изготовитель	Обозначение модели	Номер допуска радиока-нала
Continental Automotive Technologies	NTG7Q MID LF2 (головное устройство)	88477/SDPPI/2023 7163  Dilarang melakukan perubahan spesifikasi yang dapat menimbulkan gangguan fisik dan/atau elektromagnetik terhadap lingkungan sekitarnya 
Continental Automotive Technologies	NTG7Q HIGH LF2 (головное устройство)	88579/SDPPI/2023 7163  Dilarang melakukan perubahan spesifikasi yang dapat menimbulkan gangguan fisik dan/atau elektromagnetik terhadap lingkungan sekitarnya 
Continental Automotive Technologies	NTG7Q PREMIUM LF2 (головное устройство)	88478/SDPPI/2023 7163  Dilarang melakukan perubahan spesifikasi yang dapat menimbulkan gangguan физическое и/или электромагнитное воздействие на окружающую среду 















Изготовитель	Обозначение модели	Номер допуска радиока-нала
Harman Becker	NTG6N ENTRY/MID (Headunit) Production: Germany	64019/SDPPI/2019 7163  Dilarang melakukan perubahan spesifikasi yang dapat menimbulkan gangguan fisik dan/atau elektromagnetik terhadap lingkungan sekitarnya 
Harman Becker	NTG6N HIGH (Headunit) Production: Germany	64018/SDPPI/2019 7163  Dilarang melakukan perubahan spesifikasi yang dapat menimbulkan gangguan fisik dan/atau elektromagnetik terhadap lingkungan sekitarnya 
Harman Becker	NTG6N ENTRY/MID (Headunit) Production: Hungary	63775/SDPPI/2019 7163  Dilarang melakukan perubahan spesifikasi yang dapat menimbulkan gangguan fisik dan/atau elektromagnetik terhadap lingkungan sekitarnya 

Изготовитель	Обозначение модели	Номер допуска радиока-нала
Harman Becker	NTG6N HIGH (Headunit) Production: Hungary	63774/SDPPI/2019 7163  Dilarang melakukan perubahan spesifikasi yang dapat menimbulkan gangguan fisik dan/atau elektromagnetik terhadap lingkungan sekitarnya 
Harman Becker	NTG7 MID (Headunit)	65544/SDPPI/2020 7163  Dilarang melakukan perubahan spesifikasi yang dapat menimbulkan gangguan fisik dan/atau elektromagnetik terhadap lingkungan sekitarnya 
Harman Becker	NTG7 HIGH (Headunit)	70513/SDPPI/2020 7163  Dilarang melakukan perubahan spesifikasi yang dapat menimbulkan gangguan fisik dan/atau elektromagnetik terhadap lingkungan sekitarnya 















Изготовитель	Обозначение модели	Номер допуска радиока-нала
Harman Becker	NTG7 PREMIUM (Headunit)	65543/SDPPI/2020 7163  Dilarang melakukan perubahan spesifikasi yang dapat menimbulkan gangguan fisik dan/atau elektromagnetik terhadap lingkungan sekitarnya 
Harman Becker	NTG7 PREMIUM PLUS (Headunit)	70512/SDPPI/2020 7163  Dilarang melakukan perubahan spesifikasi yang dapat menimbulkan gangguan fisik dan/atau elektromagnetik terhadap lingkungan sekitarnya 
Harman Becker	NTG7 RSU (блок управления)	66387/SDPPI/2020 7163  Dilarang melakukan perubahan spesifikasi yang dapat menimbulkan gangguan fisik dan/atau elektromagnetik terhadap lingkungan sekitarnya 

Изготовитель	Обозначение модели	Номер допуска радиока-нала
HELLA	DM4 (система запирания автомобиля)	69378/SDPPI/2020 7163  Dilarang melakukan perubahan spesifikasi yang dapat menimbulkan gangguan fisik dan/atau elektromagnetik terhadap lingkungan sekitarnya 
Huf Baolong	TSSRE4A (датчик давления воздуха в шине)	72438/SDPPI/2021 7163 
Hirschmann	920287A (система запирания автомобиля)	71369 /SDPPI/2020 7163  Dilarang melakukan perubahan spesifikasi yang dapat menimbulkan gangguan fisik dan/atau elektromagnetik terhadap lingkungan sekitarnya 









Изготовитель	Обозначение модели	Номер допуска радионала
Hirschmann	920287B (система запирания автомобиля)	72974 /SDPPI/2021 7163  Dilarang melakukan perubahan spesifikasi yang dapat menimbulkan gangguan fisik dan/atau elektromagnetik terhadap lingkungan sekitarnya 
Hirschmann	920702A (система запирания автомобиля)	82675/SDPPI/2022 7163  Dilarang melakukan perubahan spesifikasi yang dapat menimbulkan gangguan fisik dan/atau elektromagnetik terhadap lingkungan sekitarnya 
HUF	HUF14632 (система запирания автомобиля)	78368/SDPPI/2021 7163  Dilarang melakukan perubahan spesifikasi yang dapat menimbulkan gangguan fisik dan/atau elektromagnetik terhadap lingkungan sekitarnya 

Изготовитель	Обозначение модели	Номер допуска радионала
HUF	HUF4761 (система запирания автомобиля)	26742/SDPPI/2015 3533  Dilarang melakukan perubahan spesifikasi yang dapat menimbulkan gangguan fisik dan/atau elektromagnetik terhadap lingkungan sekitarnya 
HUF	HUF13145 (NFC reader)	83988/SDPPI/2022  Dilarang melakukan perubahan spesifikasi yang dapat menimbulkan gangguan fisik dan/atau elektromagnetik terhadap lingkungan sekitarnya 
LEOPOLD KOSTAL	KK1 (система запирания автомобиля)	41121/SDPPI/2018 5125

















Изготовитель	Обозначение модели	Номер допуска радиока- нала
MARQUARDT	DC12A (система запираения автомобиля)	67373/SDPPI/2020 7163  Dilarang melakukan perubahan spesifikasi yang dapat menimbulkan gangguan fisik dan/atau elektromagnetik terhadap lingkungan sekitarnya 
MARQUARDT	DC12B (система запираения автомобиля)	80676/SDPPI/2022 7163  Dilarang melakukan perubahan spesifikasi yang dapat menimbulkan gangguan fisik dan/atau elektromagnetik terhadap lingkungan sekitarnya 
MARQUARDT	DC12K (система запираения автомобиля)	80621/SDPPI/2022 7163  Dilarang melakukan perubahan spesifikasi yang dapat menimbulkan gangguan fisik dan/atau elektromagnetik terhadap lingkungan sekitarnya 

Изготовитель	Обозначение модели	Номер допуска радиока- нала
MARQUARDT	MS2 (система запираения автомобиля)	67372/SDPPI/2020 7163  Dilarang melakukan perubahan spesifikasi yang dapat menimbulkan gangguan fisik dan/atau elektromagnetik terhadap lingkungan sekitarnya 
MARQUARDT	MS4 (система запираения автомобиля)	64126/SDPPI/2019 7163  Dilarang melakukan perubahan spesifikasi yang dapat menimbulkan gangguan fisik dan/atau elektromagnetik terhadap lingkungan sekitarnya 
MARQUARDT	MS5 (система запираения автомобиля)	90695/SDPPI/2023 7163 7163  Dilarang melakukan perubahan spesifikasi yang dapat menimbulkan gangguan fisik dan/atau elektromagnetik terhadap lingkungan sekitarnya 



















Изготовитель	Обозначение модели	Номер допуска радиока-нала
MARQUARDT	MK1 (система запирания автомобиля)	75282/ SDPPI/ 2021 7163  Dilarang melakukan perubahan spesifikasi yang dapat menimbulkan gangguan fisik dan/atau elektromagnetik terhadap lingkungan sekitarnya 
MARQUARDT	MK2 (система запирания автомобиля)	75285/ SDPPI/ 2021 7163  Dilarang melakukan perubahan spesifikasi yang dapat menimbulkan gangguan fisik dan/atau elektromagnetik terhadap lingkungan sekitarnya 
MARQUARDT	3350.38 (система запирания автомобиля)	82980/SDPPI/2022 7163  Dilarang melakukan perubahan spesifikasi yang dapat menimbulkan gangguan fisik dan/atau elektromagnetik terhadap lingkungan sekitarnya 

Изготовитель	Обозначение модели	Номер допуска радиока-нала
Molex	WCH-302b (блок управле-ния)	71668/SDPPI/2020 7163  Dilarang melakukan perubahan spesifikasi yang dapat menimbulkan gangguan fisik dan/atau elektromagnetik terhadap lingkungan sekitarnya 
Molex	WCH-302d (блок управле-ния)	71220/SDPPI/2020 7163  Dilarang melakukan perubahan spesifikasi yang dapat menimbulkan gangguan fisik dan/atau elektromagnetik terhadap lingkungan sekitarnya 
Molex	WCH-302e (блок управле-ния)	71669/SDPPI/2020 7163  Dilarang melakukan perubahan spesifikasi yang dapat menimbulkan gangguan fisik dan/atau elektromagnetik terhadap lingkungan sekitarnya 





Изготовитель	Обозначение модели	Номер допуска радиока-нала
Panasonic	DAIRSE (блок управления)	63550/SDPPI/2019  Dilarang melakukan perubahan spesifikasi yang dapat menimbulkan gangguan fisik dan/atau elektromagnetik terhadap lingkungan sekitarnya 
Schrader	GG4T (датчик давления воз-духа в шине)	72023/SDPPI/2020 9338 
Schrader	AG5SP4 (датчик давления воздуха в шине)	75465/SDPPI/2021 7163 
Schrader	BG3FP4 (датчик давления воздуха в шине)	72765/SDPP/2021 7163 
Schrader	DG6W2D4 (датчик давления воздуха в шине)	57058/SDPPI/2018 3612 
Schrader	MC34MA4 (блок управления системы контроля давления в шинах)	25626/SDPPI/2015 3612 
Schrader	AG3PF4 (датчик давления воздуха в шине)	62396/SDPPI/2020 7163 

Изготовитель	Обозначение модели	Номер допуска радиока-нала
Schrader	GG4T (датчик давления воз-духа в шине)	72023/SDPPI/2020 7163 
Veoneer	77GHz MMRV1 (радарный датчик)	74749/SDPPI/2021 7163 
Veoneer	77V12CRN (радарный дат-чик)	66830/SDPPI/2020 7163 
Veoneer	77V125CRN (радарный дат-чик)	78366/SDPPI/2021 7163 
Veoneer	77V12BSM (радарный дат-чик)	66792/SDPPI/2020 7163 
WITTE-Velbert	SDHTAG3NFC (система запи-рания автомобиля)	67233/SDPPI/2020 10325  Dilarang melakukan perubahan spesifikasi yang dapat menimbulkan gangguan fisik dan/atau elektromagnetik terhadap lingkungan sekitarnya 





ИЗРАИЛЬ

ОБОЗНАЧЕНИЯ В СООТВЕТСТВИИ С РЕГЛАМЕНТОМ РАДИОСВЯЗИ

Изготовитель	Обозначение модели	Номер допуска радиоканала
		Номер допуска Министерства связи:
ADC	ARS4-A (радарный датчик)	55-09697
ADC	ARS4-C (радарный датчик)	55-07525
Bosch	FR5CPCCF (радарный датчик)	55-08783
Bosch	LRR3 (радарный датчик)	55-08334
Bosch	MRR1Rear (радарный датчик)	55-08333
Bosch	MRRe14FCR (радарный датчик)	55-08395
Bosch	F5CP12 (радарный датчик)	55-12854
Bosch	MBCI2LS3PR1 (головное устройство)	51-91228
Bosch	MBCI2LS4PR1 (головное устройство)	51-91226
Continental Antenna	RKE213E1 (антенный усилитель)	55-13929
Continental Automotive	D-WMI2017B (блок управления)	51-75654
Continental Automotive	D-WMI2017A (блок управления)	51-75367

Изготовитель	Обозначение модели	Номер допуска радиоканала
Continental Automotive	D-WMI2016A (блок управления)	55-08177
Continental Automotive	D-WMI2020A (блок управления)	55-08179
Continental Automotive	RKE213E1 (Antennenverstärker)	55-13929
Continental Automotive	RKE223E1GNS (Antennenverstärker)	51-70799
Continental Automotive	CMKG1 (Schließsystem)	51-87871
Continental Automotive	CMKG2 (Schließsystem)	51-92059
Continental Automotive	MARS Keyless (Schließsystem)	55-13749
Continental Automotive Technologies	NTG7Q MID LF2 (головное устройство)	51-90718
Continental Automotive Technologies	NTG7Q HIGH LF2 (головное устройство)	51-90717
Continental Automotive Technologies	NTG7Q PREMIUM LF2 (головное устройство)	51-90719
Harman Becker	NTG7 HIGH-IL (Headunit)	51-89476
Harman Becker	NTG7 PREMIUMPLUS-IL (Headunit)	51-89475



Изготовитель	Обозначение модели	Номер допуска радиоканала
HELLA	DM4 (Schließsystem)	55-14271
Hirschmann	920287A (Schließsystem)	51-62759
Hirschmann	920287B (Schließsystem)	51-49357
Hirschmann	920702A (Schließsystem)	55-12320
Huf Baolong	TSSRE4A (датчик давления воздуха в шине)	63-63571
Huf Baolong	TSSSG4G6b (блок управления системы контроля давления в шинах)	63-66757
HUF	HUF13145 (система запира-ния автомобиля)	55-14153
LEOPOLD KOSTAL	KK1 (система запира-ния автомобиля)	51-87872
MARQUARDT	DC12A (система запира-ния автомобиля)	55-13847
MARQUARDT	DC12B (система запира-ния автомобиля)	55-12215
MARQUARDT	DC12K (система запира-ния автомобиля)	55-12214
MARQUARDT	MS2 (система запира-ния автомобиля)	51-85192

Изготовитель	Обозначение модели	Номер допуска радиоканала
MARQUARDT	MS5 (система запира-ния автомобиля)	51-86840
MARQUARDT	3350.38 (система запира-ния автомобиля)	55-14331
MARQUARDT	MK1 (система запира-ния автомобиля)	51-94449
MARQUARDT	MK2 (система запира-ния автомобиля)	51-94450
Schrader	AG3PF4 (датчик давления воздуха в шине)	51-78338
Schrader	AG5SP4 (датчик давления воздуха в шине)	51-73152
Schrader	BG3FP4 (датчик давления воздуха в шине)	51-77898
Schrader	DG6W2D4 (датчик давления воздуха в шине)	51-64111
Schrader	GG4T (датчик давления воз-духа в шине)	55-09441
Schrader	MC34MA4 (блок управления системы контроля давления в шинах)	51-29611
Schrader	MFR (блок управления системы контроля давления в шинах)	55-06040
Schrader	MFR3 (блок управления системы контроля давления в шинах)	51-79817





Изготовитель	Обозначение модели	Номер допуска радиоканала
Veoneer	77V12BSM (радарный датчик)	55-08176
Veoneer	77V12CRN (радарный датчик)	55-08301
WITTE-Velbert	SDHTAG3NFC (система запирания автомобиля)	55-12216

ЯМАЙКА

ОБОЗНАЧЕНИЯ В СООТВЕТСТВИИ С РЕГЛАМЕНТОМ РАДИОСВЯЗИ

Изготовитель	Обозначение модели
Continental Automotive	CMKG1 (система запирания автомобиля)
Continental Automotive	CMKG2 (система запирания автомобиля)
Continental Automotive	RKE213E1 (антенный усилитель)
Continental Automotive	RKE223E1GNS (антенный усилитель)
Continental Automotive	MARS Keyless (система запирания автомобиля)
Hirschmann	920287A (система запирания автомобиля)
Hirschmann	920287B (система запирания автомобиля)
Hirschmann	920702A (система запирания автомобиля)
HELLA	DM4 (система запирания автомобиля)
HUF	HUF13145 (система запирания автомобиля)
LEOPOLD KOSTAL	KK1 (система запирания автомобиля)

Изготовитель	Обозначение модели
MARQUARDT	DC12A (система запирания автомобиля)
MARQUARDT	DC12B (система запирания автомобиля)
MARQUARDT	DC12K (система запирания автомобиля)
MARQUARDT	MS2 (система запирания автомобиля)
MARQUARDT	MS4 (система запирания автомобиля)
MARQUARDT	MS5 (система запирания автомобиля)
MARQUARDT	MK1 (система запирания автомобиля)
MARQUARDT	MK2 (система запирания автомобиля)
MARQUARDT	3350.38 (система запирания автомобиля)
WITTE-Velbert	SDHTAG3NFC (система запирания автомобиля)

ЯПОНИЯ

ОБОЗНАЧЕНИЯ В СООТВЕТСТВИИ С РЕГЛАМЕНТОМ РАДИОСВЯЗИ

Изготовитель	Обозначение модели	Номер допуска радиоканала
 Continental Automotive	CMKG2 (система запирания автомобиля)	TMWK2211004648KR
Continental Automotive Technologies	NTG7Q HIGH LF2 (головное устройство)	003-230113
Continental Automotive Technologies	NTG7Q PREMIUM LF2 (головное устройство)	003-230112



Изготовитель	Обозначение модели	Номер допуска радиоканала
Sennheiser	M3IETW2R (Earbud)	201-190814 (R)
Sennheiser	M3IETW2L (Earbud)	201-190815 (L)
Sennheiser	BTT100 (Bluetooth Audio Transmitter)	020-180077

КАНАДА

ОБОЗНАЧЕНИЯ В СООТВЕТСТВИИ С РЕГЛАМЕНТОМ РАДИОСВЯЗИ

Изготовитель	Обозначение модели	Номер допуска радиоканала
Continental Automotive	CMKG2 (система запираения автомобиля)	IC: 7812D-CMKG2
Continental Automotive Technologies	NTG7Q MID LF2 (головное устройство)	IC: NTG7QMIDLF2
Continental Automotive Technologies	NTG7Q HIGH LF2 (головное устройство)	IC: NTG7QHIGLF2
Continental Automotive Technologies	NTG7Q PREMIUM LF2 (головное устройство)	IC: NTG7QPREF2
Sennheiser	M3IETW2R (Earbud)	IC:2099A-M3IETW2R
Sennheiser	M3IETW2L (Earbud)	IC:2099A-M3IETW2L
Sennheiser	BTT100 (Bluetooth Audio Transmitter)	IC:2099A-BTT100
Sennheiser	M3IETW2 C (Charging Case)	CAN ICS-3(B)/NMB-3(B)

КУВЕЙТ

ОБОЗНАЧЕНИЯ В СООТВЕТСТВИИ С РЕГЛАМЕНТОМ РАДИОСВЯЗИ

Изготовитель	Обозначение модели	Номер допуска радиоканала
Continental Automotive	CMKG2 (система запираения автомобиля)	Ref. 6716
Sennheiser	M3IETW2 (Momentum True Wireless 2)	Ref. 4870
Sennheiser	BTT100 (Bluetooth Audio Transmitter)	Ref. 4871

МАЛАЙЗИЯ

ОБОЗНАЧЕНИЯ В СООТВЕТСТВИИ С РЕГЛАМЕНТОМ РАДИОСВЯЗИ



Изготовитель	Обозначение модели	Номер допуска радиоканала
ADC	ARS4-C (радарный датчик)	HIDF15000153
Bosch	FR5CPCCF (радарный датчик)	CIDF15000490
Bosch	LRR3 (радарный датчик)	CIDF15000490
Bosch	MRR1Rear (радарный датчик)	CIDF15000490
Bosch	MRR14FCR (радарный датчик)	CIDF15000490
Bosch	MRR14F (радарный датчик)	CIDF15000490
Bosch	F5CP12 (радарный датчик)	RGLN/30A/0522/S(22-2490)



Изготовитель	Обозначение модели	Номер допуска радиоканала
Continental Antenna	RKE213E1 (антенный усилитель)	HIDF15000153
Continental Antenna	RKE223E1GNS (антенный усилитель)	HIDF16000136
Continental Automotive	CMKG1 (система запираения автомобиля)	HIDF15000153
Continental Automotive	CMKG2 (система запираения автомобиля)	HIDF15000153
Continental Automotive	MARS Keyless (система запираения автомобиля)	CIDF15000578
Continental Automotive	UWBTRX1 (система запираения автомобиля)	HIDF15000153
Continental Automotive	D-WMI2020A (блок управления)	RGEZ/12A/1019/S(19-4128)
Continental Automotive Technologies	NTG7Q MID LF2 (головное устройство)	RCCT/92G/0423/S(23-0350)
Continental Automotive Technologies	NTG7Q HIGH LF2 (головное устройство)	CCT/91G/0323/S(23-1291)
Continental Automotive Technologies	NTG7Q PREMIUM LF2 (головное устройство)	RGQB/05A/0323/S(23-1293)
HELLA	DM4 (система запираения автомобиля)	CIDF15000578
Hirschmann	920287A (система запираения автомобиля)	RAUU/63A/0311/S(11-0432)



Изготовитель	Обозначение модели	Номер допуска радиоканала
Hirschmann	920287B (система запираения автомобиля)	RAUU/22C/0615/S(15-1864)
Hirschmann	920702A (система запираения автомобиля)	HIDF15000153
Huf Baolong	TSSRE4A (датчик давления воздуха в шине)	HIDF15000153
HUF	HUF13145 (система запираения автомобиля)	RFBY/09A/0422/S(22-1843)
HUF	HUF14632 (система запираения автомобиля)	RAYN/25A/0715/S(15-2385)
HUF	HUF4761 (система запираения автомобиля)	RAAU/16B/1112/S(12-2053)
LEOPOLD KOSTAL	KK1 (система запираения автомобиля)	HIDF15000153
MARQUARDT	DC12A (система запираения автомобиля)	RDDK/33A/0317/S(17-0669)
MARQUARDT	DC12B (система запираения автомобиля)	RAUU/62A/0311/S(11-0263)
MARQUARDT	DC12K (система запираения автомобиля)	RAUU/62A/0311/S(11-0264)
MARQUARDT	MS2 (система запираения автомобиля)	RDDK/31A/0217/S(17-0405)
MARQUARDT	MS4 (система запираения автомобиля)	RDDK/25B/1019/S(19-0943)





Изготовитель	Обозначение модели	Номер допуска радиока-нала
MARQUARDT	MS5 (система запириания автомобиля)	RGLO/02A/0720/S(20-2580)
MARQUARDT	MK1 (система запириания автомобиля)	CIDF19000029
MARQUARDT	MK2 (система запириания автомобиля)	CIDF19000029
MARQUARDT	3350.38 (система запириания автомобиля)	CIDF19000029
Meta System	ITS/TPS (система охраны салона)	RAVG/18Q/0212/S(11-2068)
Meta System	MUW II (система охраны салона)	RAVG/17Q/0212/S(11-2067)
Schrader	AG5SP4 (датчик давления воздуха в шине)	RCDD/03A/0615/S(19-2094)
Schrader	AG3PF4 (датчик давления воздуха в шине)	RBEF/28A/0419/S/(19-1542)
Schrader	BG3FP4 (датчик давления воздуха в шине)	RBEF/51A/0121/S/(20-5642)
Schrader	GG4T (датчик давления воздуха в шине)	RBEF/09A/1017/S(17-3183)
Schrader	DG6W2D4 (датчик давления воздуха в шине)	RBEF/09A/1017/S(17-3183)
Schrader	MFR (блок управления системы контроля давления в шинах)	RAQP/62A/0419/S(19-1694)



Изготовитель	Обозначение модели	Номер допуска радиока-нала
Schrader	MFR3 (блок управления системы контроля давления в шинах)	RAQP/62A/0419/S(19-1694)
Veoneer	77GHz MMRV1 (радарный датчик)	HIDF15000153
Veoneer	77V12BSM (радарный датчик)	HIDF15000153
Veoneer	77V12CRN (радарный датчик)	HIDF15000153
Veoneer	77V125CRN (радарный датчик)	HIDF15000153
WITTE-Velbert	SDHTAG3NFC (система запириания автомобиля)	RDDK/43B/0420/S(20-1749)

МАРОККО

ОБОЗНАЧЕНИЯ В СООТВЕТСТВИИ С РЕГЛАМЕНТОМ РАДИОСВЯЗИ

Изготовитель	Обозначение модели	Номер допуска радиока-нала
		AGREE PAR L'ANRT MAROC
ADC	ARS4-A (радарный датчик)	MR 9490 ANTR 2014-07-23
ADC	ARS4-C (радарный датчик)	MR 20231 ANRT 2019-06-27
ADC	ARS441DP10 (радарный датчик)	MR 20231 ANRT 2019-06-27



Изготовитель	Обозначение модели	Номер допуска радиоканала
Bosch	FR5CPCCF (радарный датчик)	MR 20575 ANRT 2019-07-29
Bosch	LRR3 (радарный датчик)	MR 5371 ANRT 2010 2019-12-05
Bosch	MRR1Rear (радарный датчик)	MR 9186 ANTR 2014-04-22
Bosch	MRRe14FCR (радарный датчик)	MR 13900 ANTR 2017-05-04
Bosch	F5CP12 (радарный датчик)	MR00032137ANRT2022
Continental Antenna	RKE213E1 (антенный усилитель)	MR 10631 ANTR 2015-07-16
Continental Antenna	RKE223E1GNS (антенный усилитель)	MR 21174 ANTR 2019-10-14
Continental Automotive	CMKG1 (система запираения автомобиля)	MR 21701 ANTR 2019-12-05
Continental Automotive	CMKG2 (система запираения автомобиля)	MR 36542 ANRT 2023-02-01
Continental Automotive	MARS Keyless (система запираения автомобиля)	MR 13681 ANTR 2017-04-04
HELLA	DM4 (система запираения автомобиля)	MR 14426 ANTR 2017-07-28
Hirschmann	920287A (система запираения автомобиля)	MR 6700 ANTR 2011-11-16
Hirschmann	920287B (система запираения автомобиля)	MR 7260 ANTR 2012-06-13

Изготовитель	Обозначение модели	Номер допуска радиоканала
Hirschmann	920702A (система запираения автомобиля)	MR 32214 ANTR 2022-03-08
Huf Baolong	TSSRE4A (блок управления системы контроля давления в шинах)	MR 14320 ANTR 2017-07-07
Huf Baolong	TSSSG4G6b (блок управления системы контроля давления в шинах)	MR 19561 ANTR 2019-04-26
HUF	HUF13145 (система запираения автомобиля)	MR 32395 ANRT 2022-03-24
HUF	HUF14632 (система запираения автомобиля)	MR 10506 ANTR 2015-06-22
HUF	HUF4761 (система запираения автомобиля)	MR 7829 ANTR 2013-02-14
LEOPOLD KOSTAL	KK1 (система запираения автомобиля)	MR 10697 ANTR 2015-08-05
MARQUARDT	DC12A (система запираения автомобиля)	MR 13429 ANTR 2017-03-03
MARQUARDT	DC12B (система запираения автомобиля)	MR 6698 ANTR 2021-11-04
MARQUARDT	DC12K (система запираения автомобиля)	MR 6699 ANTR 2021-11-04
MARQUARDT	MS2 (система запираения автомобиля)	MR 13300 ANTR 2017-02-15
MARQUARDT	MS4 (система запираения автомобиля)	MR 19199 ANTR 2019-03-25





Изготовитель	Обозначение модели	Номер допуска радиоканала
MARQUARDT	MS5 (система запираания автомобиля)	MR 23805 ANRT 2020-04-22
MARQUARDT	MK1 (система запираания автомобиля)	MR 10645 ANTR 2015-07-21
MARQUARDT	MK2 (система запираания автомобиля)	MR 10987 ANTR 2015-10-22
MARQUARDT	3350.38 (система запираания автомобиля)	MR 18817 ANTR 2019-02-12
Schrader	AG5SP4 (блок управления системы контроля давления в шинах)	MR 10216 ANRT 2015
Schrader	AG3PF4 (датчик давления воздуха в шине)	MR 19241 ANRT 2019
Schrader	BG3FP4 (датчик давления воздуха в шине)	MR00026829ANRT2020
Schrader	MFR (блок управления системы контроля давления в шинах)	MR 10927 ANRT 2015
Schrader	MFR3 (блок управления системы контроля давления в шинах)	MR 19527 ANRT 2019
Schrader	GG4T (датчик давления воздуха в шине)	MR 14777 ANRT 2017-09-20
Schrader	DG6W2D4 (датчик давления воздуха в шине)	MR 16355 ANRT 2018-04-19
Schrader	MC34MA4 (блок управления системы контроля давления в шинах)	MR 6706 ANRT 2011-11-17

Изготовитель	Обозначение модели	Номер допуска радиоканала
Veoneer	77GHz MMRV1 (радарный датчик)	MR 10436 ANRT 2015-05-25
Veoneer	77V12BSM (радарный датчик)	MR 20097 ANRT 2019-06-14
Veoneer	77V12CRN (радарный датчик)	MR 20149 ANRT 2019-06-19
Veoneer	77V125CRN (радарный датчик)	MR 27966 ANRT 2021-03-29
WITTE-Velbert	SDHTAG3NFC (система запираания автомобиля)	MR 23310 ANRT 2020-03-10

МЕКСИКА

ОБОЗНАЧЕНИЯ В СООТВЕТСТВИИ С РЕГЛАМЕНТОМ РАДИОСВЯЗИ



Изготовитель	Обозначение модели	Номер допуска радиоканала
  		
ADC	ARS4-A (радарный датчик)	IFETEL: RCPCOAR14-1191
ADC	ARS4-C (радарный датчик)	IFETEL: RLVCOR19-1062
ADC	ARS441DP10 (радарный датчик)	IFETEL: RLVCOR19-1062
Bosch	LRR3 (радарный датчик)	IFETEL: RCPBOLR09-0828
Bosch	MRR1Rear (радарный датчик)	IFETEL: RCPBOMR14-0922
Bosch	MRRre14FCR (радарный датчик)	IFETEL: RCPBOMR17-0598





		
Изготовитель	Обозначение модели	Номер допуска радиоканала
Continental Antenna	RKE213E1 (антенный усилитель)	IFETEL: RLVKARK15-1741
Continental Antenna	RKE223E1 (антенный усилитель)	IFETEL: RLVKORK19-2174
Continental Automotive	CMKG1 (система запираения автомобиля)	IFETEL: RCPCCM19-2315
Continental Automotive	CMKG2 (система запираения автомобиля)	IFETEL: COCCM22-31003
Continental Automotive	MARS Keyless (система запираения автомобиля)	IFETEL: RLV DAMA18-1827
Continental Automotive	UWBTRX1 (система запираения автомобиля)	IFETEL: MECOCM22-17609
Continental Automotive Technologies	NTG7Q MID LF2 (головное устройство)	IFETEL: MEMENT23 - 12200
Continental Automotive Technologies	NTG7Q HIGH LF2 (головное устройство)	IFETEL: MEMENT23 - 11923
Continental Automotive Technologies	NTG7Q PREMIUM LF2 (головное устройство)	IFETEL: MEMENT23 - 12204
Gentex	MUAHL 5 (система обеспечения комфорта)	IFETEL: RCPGEMU15-0448
HELLA	DM4 (система запираения автомобиля)	IFETEL: RLVHEDM17-10
Hirschmann	920287A (система запираения автомобиля)	IFETEL: RLVHI9211-0472

		
Изготовитель	Обозначение модели	Номер допуска радиоканала
Hirschmann	920287B (система запираения автомобиля)	IFETEL: RLVHI9212-0608
Hirschmann	920702A (система запираения автомобиля)	IFETEL: RLVHI9222-2674
Huf Baolong	TSSRE4A (датчик давления воздуха в шине)	IFETEL: RLVHUTS17-0806
HUF	HUF13145 (система запираения автомобиля)	IFETEL: RCPHUU22-2505
HUF	HUF14632 (система запираения автомобиля)	IFETEL: RLVHUU15-1204
HUF	HUF4761 (система запираения автомобиля)	IFETEL: RLVHUU12-1587
LEOPOLD KOSTAL	KK1 (система запираения автомобиля)	IFETEL: RLVKOKK15-0891
MARQUARDT	DC12A (система запираения автомобиля)	IFETEL: RLVMEADC17-0348
MARQUARDT	DC12B (система запираения автомобиля)	IFETEL: RLV MADC11-0446
MARQUARDT	DC12K (система охраны салона)	IFETEL: RLV MADC11-0446
MARQUARDT	MS2 (система запираения автомобиля)	IFETEL: RLV MAMS17-0222
MARQUARDT	MS4 (система запираения автомобиля)	IFETEL: RLV MAMS19-0449



		
Изготовитель	Обозначение модели	Номер допуска радионала
MARQUARDT	MS5 (система запирания автомобиля)	IFETEL: RLVMEMS20-0957
MARQUARDT	MK1 (система запирания автомобиля)	IFETEL: RLVAMMK15-1042
MARQUARDT	MK2 (система запирания автомобиля)	IFETEL: RLVAMMK15-1043
MARQUARDT	3350.38 (система запирания автомобиля)	IFETEL: RCPMA3319-0530
Schrader	AG5SP4 (датчик давления воздуха в шине)	IFETEL: RCPSCAG15-0627
Schrader	AG3PF4 (датчик давления воздуха в шине)	IFETEL: RLVSCAG19-0705
Schrader	BG3FP4 (датчик давления воздуха в шине)	IFETEL: RLVSCBG21-0750
Schrader	MFR (блок управления системы контроля давления в шинах)	IFETEL: RLVSCMF15-0959
Schrader	MFR3 (блок управления системы контроля давления в шинах)	IFETEL: RLVSCMF19-0777
Schrader	GG4T (датчик давления воздуха в шине)	IFETEL: RLVSCGG17-1665
Schrader	DG6W2D4 (датчик давления воздуха в шине)	IFETEL: RLVSCDG18-04

		
Изготовитель	Обозначение модели	Номер допуска радионала
Schrader	MC34MA4 (блок управления системы контроля давления в шинах)	IFETEL: RCPSCMR14-062
Sennheiser	M3IETW2R (Earbud)	IFETEL: RCPSEM320-0435-A1
Sennheiser	M3IETW2L (Earbud)	IFETEL: RCPSEM320-0435
Sennheiser	BTT100 (Bluetooth Audio Transmitter)	IFETEL: RCPSEBT18-1407
WITTE-Velbert	SDHTAG3NFC (система запирания автомобиля)	IFETEL: RCPWISD20-0943

МОНГОЛИЯ

ОБОЗНАЧЕНИЯ В СООТВЕТСТВИИ С РЕГЛАМЕНТОМ РАДИОСВЯЗИ

	Изготовитель	Обозначение модели	Номер допуска радионала
	Continental Automotive	CMKG1 (система запирания автомобиля)	A19000633
	Continental Automotive	CMKG2 (система запирания автомобиля)	A23000900
	Continental Automotive	MARS Keyless (система запирания автомобиля)	A18000328
	HELLA	DM4 (система запирания автомобиля)	A18000329



Изготовитель	Обозначение модели	Номер допуска радиоканала
Hirschmann	920702A (система запирания автомобиля)	A22000649
HUF	HUF13145 (система запирания автомобиля)	A22000674
MARQUARDT	DC12A (система запирания автомобиля)	A19000400
MARQUARDT	DC12B (система запирания автомобиля)	A19000371
MARQUARDT	DC12K (система запирания автомобиля)	A19000372
MARQUARDT	MS2 (система запирания автомобиля)	A18000289
MARQUARDT	MS4 (система запирания автомобиля)	A19000516
MARQUARDT	MS5 (система запирания автомобиля)	A20000085
MARQUARDT	MK1 (система запирания автомобиля)	A19000374
MARQUARDT	MK2 (система запирания автомобиля)	A19000374
MARQUARDT	3350.38 (система запирания автомобиля)	A19000401
WITTE-Velbert	SDHTAG3NFC (система запирания автомобиля)	A20000067

НИГЕР

ОБОЗНАЧЕНИЯ В СООТВЕТСТВИИ С РЕГЛАМЕНТОМ РАДИОСВЯЗИ

Изготовитель	Обозначение модели	Номер допуска радиоканала
Continental Antenna	RKE213E1 (антенный усилитель)	029/ARCEP/DG/19
Continental Automotive	MARS Keyless (система запирания автомобиля)	083/ARCEP/DG/19
HELLA	DM4 (система запирания автомобиля)	082/ARCEP/DG/19
Hirschmann	920287A (система запирания автомобиля)	097/ARCEP/DG/19
Hirschmann	920287B (система запирания автомобиля)	098/ARCEP/DG/19
HUF	HUF4761 (система запирания автомобиля)	053/ARCEP/DG/19
LEOPOLD KOSTAL	KK1 (система запирания автомобиля)	037/ARCEP/DG/19
MARQUARDT	DC12A (система запирания автомобиля)	010/ARCEP/DG/19
MARQUARDT	DC12B (система запирания автомобиля)	008/ARCEP/DG/19
MARQUARDT	DC12K (система запирания автомобиля)	009/ARCEP/DG/19
MARQUARDT	MS2 (система запирания автомобиля)	014/ARCEP/DG/19
MARQUARDT	MS4 (система запирания автомобиля)	HOMO-0096/ARCEP/DG/2019





Изготовитель	Обозначение модели	Номер допуска радиоканала
MARQUARDT	MK1 (система запираения автомобиля)	034/ARCEP/DG/19
MARQUARDT	MK2 (система запираения автомобиля)	035/ARCEP/DG/19
MARQUARDT	3350.38 (система запираения автомобиля)	015/ARCEP/DG/19
MARQUARDT	MU1 (система запираения автомобиля)	HOMO-0095/ARCEP/DG/2019

НИГЕРИЯ

ОБОЗНАЧЕНИЯ В СООТВЕТСТВИИ С РЕГЛАМЕНТОМ РАДИОСВЯЗИ

Изготовитель	Обозначение модели
ADC	ARS4-A (радарный датчик)
ADC	ARS4-C (радарный датчик)
Bosch	FR5CPCCF (радарный датчик)
Bosch	MRR1Rear (радарный датчик)
Bosch	MRRre14FCR (радарный датчик)
Bosch	F5CP12 (радарный датчик)
Continental Antenna	RKE213E1 (антенный усилитель)
Continental Antenna	RKE223E1GNS (антенный усилитель)
Continental Automotive	CMKG1 (система запираения автомобиля)
Continental Automotive	CMKG2 (система запираения автомобиля)

Изготовитель	Обозначение модели
Continental Automotive	MARS Keyless (система запираения автомобиля)
HELLA	DM4 (система запираения автомобиля)
Hirschmann	920287A (система запираения автомобиля)
Hirschmann	920287B (система запираения автомобиля)
Hirschmann	920702A (система запираения автомобиля)
HUF	HUF13145 (система запираения автомобиля)
HUF	HUF14632 (система запираения автомобиля)
HUF	HUF4761 (система запираения автомобиля)
LEOPOLD KOSTAL	KK1 (система запираения автомобиля)
MARQUARDT	DC12A (система запираения автомобиля)
MARQUARDT	DC12B (система запираения автомобиля)
MARQUARDT	DC12K (система запираения автомобиля)
MARQUARDT	MS2 (система запираения автомобиля)
MARQUARDT	MS4 (система запираения автомобиля)
MARQUARDT	MS5 (система запираения автомобиля)
MARQUARDT	MK1 (система запираения автомобиля)
MARQUARDT	MK2 (система запираения автомобиля)
MARQUARDT	3350.38 (система запираения автомобиля)
Schrader	AG3PF4 (датчик давления воздуха в шине)



Изготовитель	Обозначение модели
Schrader	BG3FP4 (датчик давления воздуха в шине)
Schrader	MFR3 (блок управления системы контроля давления в шинах)
Veoneer	77V12BSM (радарный датчик)
Veoneer	77V12CRN (радарный датчик)
Veoneer	77V125CRN (радарный датчик)
WITTE-Velbert	SDHTAG3NFC (система запираения автомобиля)

ОМАН

ОБОЗНАЧЕНИЯ В СООТВЕТСТВИИ С РЕГЛАМЕНТОМ РАДИОСВЯЗИ

Изготовитель	Обозначение модели	Номер допуска радиоканала
ADC	ARS4-A (радарный датчик)	TRA/TA-R/2016/14 D080134
ADC	ARS4-C (радарный датчик)	TRA/TA-R/7769/19 D172338
Bosch	FR5CPCCF (радарный датчик)	TRA/TA-R/7983/19 D172338
Bosch	LRR3 (радарный датчик)	TRA/TA-R/1049/09
Bosch	MRR1Rear (радарный датчик)	TRA/TA-R/1849/14
Bosch	MRRe14FCR (радарный датчик)	TRA/TA-R/4353/17

Изготовитель	Обозначение модели	Номер допуска радиоканала
Bosch	F5CP12 (радарный датчик)	TRA/TA-R/13339/22
Continental Antenna	RKE213E1 (антенный усилитель)	TRA/TA-R/2715/15 D090258
Continental Antenna	RKE223E1GNS (антенный усилитель)	TRA/TA-R/8337/19 D172338
Continental Automotive	CMKG1 (система запираения автомобиля)	TRA/TA-R/8642/19 D172338
Continental Automotive	CMKG2 (система запираения автомобиля)	TRA/TA-R/15164/23 D100428
Continental Automotive	MARS Keyless (система запираения автомобиля)	TRA/TA-R/4158/17 D080134
HELLA	DM4 (система запираения автомобиля)	TRA/TA-R/4548/17 D080134
Hirschmann	920287A (система запираения автомобиля)	TRA/TA-R/0210/11 D080353
Hirschmann	920287B (система запираения автомобиля)	TRA/TA-R/0655/12 D080353
Hirschmann	920702A (система запираения автомобиля)	TRA/TA-R/13300/22 D172338
Huf Baolong	TSSRE4A (датчик давления воздуха в шине)	TRA/TA-R/4516/17 D100428
Huf Baolong	TSSSG4G6b (датчик давления воздуха в шине)	TTRA/TA-R/7506/19



Изготовитель	Обозначение модели	Номер допуска радиоканала
HUF	HUF13145 (система запира- ния автомобиля)	TRA/TA-R/13465/22
HUF	HUF14632 (система запира- ния автомобиля)	TRA/TA-R/2665/15
HUF	HUF4761 (система запира- ния автомобиля)	TRA/TA-R/0920/12
LEOPOLD KOSTAL	KK1 (система запира- ния автомобиля)	TRA/TA-R/3129/16
MARQUARDT	DC12A (система запира- ния автомобиля)	TRA/TA-RD/4056/17 D100428
MARQUARDT	DC12B (система запира- ния автомобиля)	TRA/TA-R/0227/11 D080353
MARQUARDT	DC12K (система запира- ния автомобиля)	TRA/TA-R/0228/11 D080353
MARQUARDT	MS2 (система запира- ния автомобиля)	TRA/TA-R/4136/17 D080134
MARQUARDT	MS4 (система запира- ния автомобиля)	TRA/TA-R/7316/19 D172249
MARQUARDT	MS5 (система запира- ния автомобиля)	TRA/TA-R/9324/20 D100428
MARQUARDT	MK1 (система запира- ния автомобиля)	TRA/TA-R/2848/15 D080353
MARQUARDT	MK2 (система запира- ния автомобиля)	TRA/TA-R/2900/15 D080353

Изготовитель	Обозначение модели	Номер допуска радиоканала
MARQUARDT	3350.38 (система запира- ния автомобиля)	TRA/TA-R/7051/19 D172249
Schrader	AG5SP4 (датчик давления воздуха в шине)	TTRA R/2380/15 D080134
Schrader	AG3PF4 (датчик давления воздуха в шине)	TRA R/7287/19 D172338
Schrader	BG3FP4 (датчик давления воздуха в шине)	TRA/TA-R/10694/20 D172338
Schrader	MFR (блок управления системы контроля давления в шинах)	TRA/TA-R/7464/19 D090258
Schrader	MFR3 (блок управления системы контроля давления в шинах)	TRA/TA-R/7467/19 D090258
Schrader	GG4T (датчик давления воз- духа в шине)	TRA/TA-R/4686/17 D080134
Schrader	DG6W2D4 (датчик давления воздуха в шине)	TRA/TA-R/5511/18 D172249
Sennheiser	M3IETW2R (Earbud)	TRA/TA-R/10988/21
Sennheiser	BTT100 (Bluetooth Audio Transmitter)	TRA/TA-R/10976/21
Veoneer	77GHz MMRV1 (радарный датчик)	TRA/TA-R/2706/15
Veoneer	77V12BSM (радарный дат- чик)	TRA/TA-R/7706/19 D172338



Изготовитель	Обозначение модели	Номер допуска радиоканала
Veoneer	77V12CRN (радарный датчик)	TRA/TA-R/7707/19 D172338
Veoneer	77V125CRN (радарный датчик)	TRA/TA-R/11335/21 D172338
WITTE-Velbert	SDHTAG3NFC (система запи- рания автомобиля)	TRA/TA-R/9150/20

ПАКИСТАН

ОБОЗНАЧЕНИЯ В СООТВЕТСТВИИ С РЕГЛАМЕНТОМ РАДИОСВЯЗИ

Изготовитель	Обозначение модели	Номер допуска радиоканала
ADC	ARS4-A (радарный датчик)	TAC NO: 9.9014/2019
ADC	ARS4-C (радарный датчик)	TAC NO: 9.9389/2019
Bosch	FR5CPCCF (радарный датчик)	TAC NO: 9.198/2020
Bosch	F5CP12 (радарный датчик)	TAC NO: 9.243/2023
Continental Antenna	RKE213E1 (антенный усилитель)	TAC NO: 9.142/2016
Continental Antenna	RKE223E1GNS (антенный усилитель)	TAC NO: 9.100169/2019
Continental Automotive	CMKG1 (система запи- рания автомобиля)	TAC NO:9.100175/2019

Изготовитель	Обозначение модели	Номер допуска радиоканала
Continental Automotive	CMKG2 (система запи- рания автомобиля)	TAC NO: 9.153/2023
Continental Automotive	MARS Keyless (система запи- рания автомобиля)	TAC NO: 9.213/2017
Continental Automotive	D-WMI2020A (блок управле- ния)	TAC NO: 9.9836/2019
HELLA	DM4 (система запи- рания автомобиля)	TAC NO: 9.409/2017
Hirschmann	920287A (система запи- рания автомобиля)	TAC NO: 9.845/2013
Hirschmann	920287B (система запи- рания автомобиля)	TAC NO: 9.846/2013
Hirschmann	920702A (система запи- рания автомобиля)	TAC NO. 9.412/2022
HUF Baolong	TSSRE4A (датчик давления воздуха в шине)	TAC NO: 9.620/2017
HUF Baolong	TSSSRG4G6B (блок управле- ния системы контроля давления в шинах)	TAC NO: 9.9345/2019
HUF	HUF14632 (система запи- рания автомобиля)	TAC NO: 9.598/2015
HUF	HUF4761 (система запи- рания автомобиля)	TAC NO: 9.790/2013
LEOPOLD KOSTAL	KK1 (система запи- рания автомобиля)	TAC NO: 9.118/2016



Изготовитель	Обозначение модели	Номер допуска радиоканала
MARQUARDT	DC12A (система запираения автомобиля)	TAC NO: 9.131/2017
MARQUARDT	DC12B (система запираения автомобиля)	TAC NO: 9.829/2013
MARQUARDT	DC12K (система запираения автомобиля)	TAC NO: 9.830/2013
MARQUARDT	MS2 (система запираения автомобиля)	TAC NO: 9.133/2017
MARQUARDT	MS4 (система запираения автомобиля)	TAC NO: 9.100171/2019
MARQUARDT	MS5 (система запираения автомобиля)	TAC.NO: 9.774/2020
MARQUARDT	MK1 (система запираения автомобиля)	TAC NO: 9.486/2015
MARQUARDT	MK2 (система запираения автомобиля)	TAC NO: 9.497/2015
Schrader	AG3PF4 (датчик давления воздуха в шине)	TAC NO:9.039/2016
Schrader	AG5SP4 (датчик давления воздуха в шине)	TAC NO:9.9167/2019
Schrader	BG3FP4 (датчик давления воздуха в шине)	TAC NO:9.68/2021
Schrader	GG4T (датчик давления воздуха в шине)	TAC NO:9.538/2017











Изготовитель	Обозначение модели	Номер допуска радиоканала
Schrader	DG6W2D4 (датчик давления воздуха в шине)	TAC NO: 9.789/2018
Veoneer	77GHz MMRV1 (радарный датчик)	TAC NO: 9.9284/2019
Veoneer	77V12BSM (радарный датчик)	TAC NO: 9.9391/2019
Veoneer	77V12CRN (радарный датчик)	TAC NO: 9.9391/2019
Veoneer	77V125CRN (радарный датчик)	TAC NO: 9.477/2021
WITTE-Velbert	SDHTAG3NFC (система запираения автомобиля)	TAC NO: 9.527/2020









ПАРАГВАЙ

ОБОЗНАЧЕНИЯ В СООТВЕТСТВИИ С РЕГЛАМЕНТОМ РАДИОСВЯЗИ

Изготовитель	Обозначение модели	Номер допуска радиоканала
ADC	ARS4-A (радарный датчик)	 2019-05-I-0271
ADC	ARS4-C (радарный датчик)	 2019-11-I-0602
ADC	ARS4-C (радарный датчик)	 2019-11-I-0602













Изготовитель	Обозначение модели	Номер допуска радиоканала
Bosch	FR5CPCCF (радарный датчик)	 2019-09-I-0508
Bosch	MRRe14FCR (радарный датчик)	 2017-06-I-0000162
Bosch	MRR1Rear (радарный датчик)	 2019-05-I-000236
Bosch	F5CP12 (радарный датчик)	 2022-05-I-0329
Continental Antenna	RKE213E1 (антенный усилитель)	 2021-02-I-00101 у 2016-02-I-0000038
Continental Antenna	RKE223E1GNS (антенный усилитель)	 2019-12-I-0656
Continental Automotive	CMKG1 (система запираения автомобиля)	 2020-02-I-0110
Continental Automotive	CMKG2 (система запираения автомобиля)	 2023-03-I-0153
Continental Automotive	MARS Keyless (система запираения автомобиля)	 2017-05-I-0000136 у

Изготовитель	Обозначение модели	Номер допуска радиоканала
HELLA	DM4 (система запираения автомобиля)	 2022-06-I-0388 у 2017-08-I-0000261
Hirschmann	920287A (система запираения автомобиля)	 2016-5-I-000134 у 2011-06-I-0059
Hirschmann	920287B (система запираения автомобиля)	 2017-04-I-0000119 у 2012-05-I-0096
Hirschmann	920702A (система запираения автомобиля)	 2022-03-I-0149
Huf Baolong	TSSRE4A (датчик давления воздуха в шине)	 2022-08-I-0528
HUF	HUF13145 (система запираения автомобиля)	 2022-04-I-0235
HUF	HUF14632 (система запираения автомобиля)	 2020-06-I-0284 у 2015-08-I-0000226
HUF	HUF4761 (система запираения автомобиля)	 2017-12-I-0000409 у 2012-10-I-0178
LEOPOLD KOSTAL	KK1 (система запираения автомобиля)	 2015-06-I-0000181





Изготовитель	Обозначение модели	Номер допуска радиоканала
MARQUARDT	DC12A (система запираения автомобиля)	 2020-12-I-0898 у 2015-06-I-0000181
MARQUARDT	DC12B (система запираения автомобиля)	 2021-05-I-0304; 2016-5-I-000144 у 2011-06-I-0067
MARQUARDT	DC12K (система запираения автомобиля)	 2021-05-I-0305; 2016-5-I-000143 у 2011-06-I-0068
MARQUARDT	MS2 (система запираения автомобиля)	 2017-04-I-0000101
MARQUARDT	MS4 (система запираения автомобиля)	 2019-10-I-0581
MARQUARDT	MS5 (система запираения автомобиля)	 2020-08-I-0604
MARQUARDT	MK1 (система запираения автомобиля)	 2020-07-I-0390 у 2015-07-I-0000200
MARQUARDT	MK2 (система запираения автомобиля)	 2020-07-I-0391 у 2015-07-I-0000201
MARQUARDT	3350.38 (система запираения автомобиля)	 2019-04-I-000216

Изготовитель	Обозначение модели	Номер допуска радиоканала
Schrader	AG5SP4 (датчик давления воздуха в шине)	 2015-04-I-0000150
Schrader	AG3PF4 (датчик давления воздуха в шине)	 2019-05-1-000261
Schrader	BG3FP4 (датчик давления воздуха в шине)	 2021-02-I-0063
Schrader	GG4T (датчик давления воздуха в шине)	 2020-02-1-0044
Schrader	DG6W2D4 (датчик давления воздуха в шине)	 2019-11-1-0632
Veoneer	77GHz MMRV1 (радарный датчик)	 2020-07-I-0510
Veoneer	77V12BSM (радарный датчик)	 2019-07-I-0399
Veoneer	77V12CRN (радарный датчик)	 2019-07-I-0398
Veoneer	77V125CRN (радарный датчик)	 2021-04-I-0188
WITTE-Velbert	SDHTAG3NFC (система запираения автомобиля)	 2020-06-I-0326





Другие специальные указания

Зарядный модуль для беспроводной зарядки мобильных устройств связи (WMI):

D-WMI2020A:

Этот автомобиль оснащен следующими радиочастотными компонентами, одобренными компанией CONATEL (Парагвай): беспроводной интерфейс для мобильных телефонов, марка Continental, модель D-WMI2020A, изготовлено компанией Continental Automotive GmbH.

Номер допуска радиоканала: 2019-11-I-0600

Мультимедийная система для задних пассажиров:

DAIRSE:

Импортер: Condor S.A.C.I Casa Central, J.B. Gorostiaga 315 y Guaraníes, Asunción, Paraguay, (595 21) 569 7000, sac@condor.com.py

ФИЛИППИНЫ

ОБОЗНАЧЕНИЯ В СООТВЕТСТВИИ С РЕГЛАМЕНТОМ РАДИОСВЯЗИ

Изготовитель	Обозначение модели	Номер допуска радиоканала
ADC	ARS4-A (радарный датчик)	ESD-1409466C
ADC	ARS4-C (радарный датчик)	ESD-1920226C
Bosch	FR5CPCCF (радарный датчик)	ESD-1920531C
Bosch	MRR1Rear (радарный датчик)	ESD-1408917C

Изготовитель	Обозначение модели	Номер допуска радиоканала
Bosch	MRRe14FCR (радарный датчик)	ESD-1716172C
Bosch	F5CP12 (радарный датчик)	ESD-RCE-2229495
Continental Antenna	RKE213E1 (антенный усилитель)	ESD-1511856C
Continental Antenna	RKE223E1GNS (антенный усилитель)	ESD-1921015C
Continental Automotive	CMKG1 (система запираания автомобиля)	ESD-2021556C
Continental Automotive	CMKG2 (система запираания автомобиля)	ESD-RCE-2332806
Continental Automotive	MARS Keyless (система запираания автомобиля)	ESD-1714865C
HELLA	DM4 (система запираания автомобиля)	ESD-1715539C
Hirschmann	920287A (система запираания автомобиля)	ESD-1105246C
Hirschmann	920287B (система запираания автомобиля)	ESD-1206044C
Hirschmann	920702A (система запираания автомобиля)	ESD-RCE-2229632
Huf Baolong	TSSRE4A (датчик давления воздуха в шине)	ESD-1715393C



Изготовитель	Обозначение модели	Номер допуска радиоканала
HUF	HUF13145 (система запира- ния автомобиля)	ESD-RCE-2229722
HUF	HUF14632 (система запира- ния автомобиля)	ESD-1511236C
HUF	HUF4761 (система запира- ния автомобиля)	ESD-1206521C
LEOPOLD KOSTAL	KK1 (система запира- ния автомобиля)	ESD-1510698C
MARQUARDT	DC12A (система запира- ния автомобиля)	ESD-1714489C
MARQUARDT	DC12B (система запира- ния автомобиля)	ESD-1105216C
MARQUARDT	DC12K (система запира- ния автомобиля)	ESD-1105215C
MARQUARDT	MS2 (система запира- ния автомобиля)	ESD-1715652C
MARQUARDT	MS4 (система запира- ния автомобиля)	ESD-1919133C
MARQUARDT	MS5 (система запира- ния автомобиля)	ESD-2022426C
MARQUARDT	MK1 (система запира- ния автомобиля)	ESD-1510644C
MARQUARDT	MK2 (система запира- ния автомобиля)	ESD-1510645C



Изготовитель	Обозначение модели	Номер допуска радиоканала
MARQUARDT	3350.38 (система запира- ния автомобиля)	ESD-1919198C
Schrader	AG5SP4 (датчик давления воздуха в шине)	ESD-1715393C
Schrader	AG3PF4 (датчик давления воздуха в шине)	ESD-1919585C
Schrader	BG3FP4 (датчик давления воздуха в шине)	ESD-RCE-2124846
Schrader	GG4T (датчик давления воз- духа в шине)	ESD-1715977C
Schrader	DG6W2D4 (датчик давления воздуха в шине)	ESD-1817081C
Veoneer	77GHz MMRV1 (радарный датчик)	ESD-1510921C
WITTE-Velbert	SDHTAG3NFC (система запи- рания автомобиля)	ESD-2022599C





ЗАМБИЯ

ОБОЗНАЧЕНИЯ В СООТВЕТСТВИИ С РЕГЛАМЕНТОМ РАДИОСВЯЗИ

Изготовитель	Обозначение модели	Номер допуска радиоканала
Continental Antenna	RKE223E1 (антенный усилитель)	ZMB/ZICTA/TA/2019/3/11
Continental Automotive	MARS Keyless (система запира- ния автомобиля)	ZMB/ZICTA/TA/2019/3/3
HELLA	DM4 (система запира- ния автомобиля)	ZMB/ZICTA/TA/2019/3/4
Hirschmann	920287A (система запира- ния автомобиля)	ZMB/ZICTA/TA/2019/7/12
Hirschmann	920287B (система запира- ния автомобиля)	ZMB/ZICTA/TA/2019/7/11
HUF	HUF4761 (система запира- ния автомобиля)	ZMB/ZICTA/TA/2018/12/18
LEOPOLD KOSTAL	KK1 (система запира- ния автомобиля)	ZMB/ZICTA/TA/2019/3/48
MARQUARDT	DC12A (система запира- ния автомобиля)	ZMB/ZICTA/TA/2019/5/16
MARQUARDT	DC12B (система запира- ния автомобиля)	ZMB/ZICTA/TA/2019/5/17
MARQUARDT	DC12K (система запира- ния автомобиля)	ZMB/ZICTA/TA/2019/5/18
MARQUARDT	MS2 (система запира- ния автомобиля)	ZMB/ZICTA/TA/2018/9/30

Изготовитель	Обозначение модели	Номер допуска радиоканала
MARQUARDT	MS4 (система запира- ния автомобиля)	ZMB/ZICTA/TA/2019/7/123
MARQUARDT	MK1 (система запира- ния автомобиля)	ZMB/ZICTA/TA/2019/3/20
MARQUARDT	MK2 (система запира- ния автомобиля)	ZMB/ZICTA/TA/2019/3/21
MARQUARDT	3350.38 (система запира- ния автомобиля)	ZMB/ZICTA/TA/2019/3/6
MARQUARDT	MU1 (система запира- ния автомобиля)	ZMB/ZICTA/TA/2019/7/124

СЕРБИЯ

ОБОЗНАЧЕНИЯ В СООТВЕТСТВИИ С РЕГЛАМЕНТОМ РАДИОСВЯЗИ

Изготовитель	Обозначение модели	Номер допуска радиоканала
ADC	ARS4-A (радарный датчик)	И011 20
ADC	ARS4-C (радарный датчик)	И011 19
Bosch	FR5CPCCF (радарный дат- чик)	И011 19
Bosch	LRR3 (радарный датчик)	И011 19
Bosch	MRR1Rear (радарный дат- чик)	И011 17



Изготовитель **Обозначение модели** **Номер допуска радиока-**
нала

Bosch MRRe14FCR (радарный дат-
чик) И005 17

Continental Antenna RKE213E1 (антенный усили-
тель) И005 21

Continental Antenna RKE223E1GNS (антенный
усилитель) И005 22

Continental Automotive CMKG1 (система запираения
автомобиля) И005 20

Continental Automotive CMKG2 (система запираения
автомобиля) И005 23

Continental Automotive MARS Keyless (система запи-
раения автомобиля) И005 20

Continental Automotive NTG7 MID И005 23

Continental Automotive NTG7 HIGH И005 23

Continental Automotive NTG7 PREMIUM И005 23

Continental Automotive NTG7 PREMIUM PLUS И005 23

Continental Automotive
Technologies NTG7Q MID LF2 (головное
устройство) И005 23

Continental Automotive
Technologies NTG7Q HIGH LF2 (головное
устройство) И005 23

Continental Automotive
Technologies NTG7Q PREMIUM LF2 (голов-
ное устройство) И005 23



Изготовитель **Обозначение модели** **Номер допуска радиока-**
нала

HELLA DM4 (система запираения
автомобиля) И005 20

Hirschmann 920287A (система запираения
автомобиля) И005 18

Hirschmann 920287B (система запираения
автомобиля) И005 18

Hirschmann 920702A (система запираения
автомобиля) И005 22

Huf Baolong TSSRE4A (датчик давления
воздуха в шине) И005 20

HUF HUF13145 (система запира-
ния автомобиля) И005 22

HUF HUF14632 (система запира-
ния автомобиля) И005 21

HUF HUF4761 (система запира-
ния автомобиля) И005 21

LEOPOLD KOSTAL KK1 (система запираения
автомобиля) И005 18

MARQUARDT DC12A (система запираения
автомобиля) И005 20

MARQUARDT DC12B (система запираения
автомобиля) И005 20

MARQUARDT DC12K (система запираения
автомобиля) И005 20





Изготовитель	Обозначение модели	Номер допуска радиока-нала
--------------	--------------------	----------------------------

MARQUARDT	MS2 (система запирания автомобиля)	И011 17
-----------	------------------------------------	---------

MARQUARDT	MS4 (система запирания автомобиля)	И005 19
-----------	------------------------------------	---------

MARQUARDT	MS5 (система запирания автомобиля)	И005 20
-----------	------------------------------------	---------

MARQUARDT	MK1 (система запирания автомобиля)	И005 21
-----------	------------------------------------	---------

MARQUARDT	MK2 (система запирания автомобиля)	И005 21
-----------	------------------------------------	---------

MARQUARDT	3350.38 (система запирания автомобиля)	И005 22
-----------	--	---------

Meta System	MUW II (система охраны салона)	И011 19
-------------	--------------------------------	---------

Schrader	AG5SP4 (датчик давления воздуха в шине)	И005 15
----------	---	---------

Schrader	AG3PF4 (датчик давления воздуха в шине)	И005 15
----------	---	---------

Schrader	BG3FP4 (датчик давления воздуха в шине)	И005 20
----------	---	---------

Schrader	GG4T (датчик давления воздуха в шине)	И005 17
----------	---------------------------------------	---------

Schrader	DG6W2D4 (датчик давления воздуха в шине)	И005 18
----------	--	---------



Изготовитель	Обозначение модели	Номер допуска радиока-нала
--------------	--------------------	----------------------------

Schrader	MC34MA4 (блок управления системы контроля давления в шинах)	И011 11
----------	---	---------

Veoneer	77GHz MMRV1 (радарный датчик)	И011 18
---------	-------------------------------	---------

Veoneer	77V12BSM (радарный датчик)	И011 19
---------	----------------------------	---------

Veoneer	77V12CRN (радарный датчик)	И011 19
---------	----------------------------	---------

Veoneer	77V125CRN (радарный датчик)	И038 21
---------	-----------------------------	---------

WITTE-Velbert	SDHTAG3NFC (система запирания автомобиля)	И005 20
---------------	---	---------

СИНГАПУР

ОБОЗНАЧЕНИЯ В СООТВЕТСТВИИ С РЕГЛАМЕНТОМ РАДИОСВЯЗИ

Изготовитель	Обозначение модели	Номер допуска радиока-нала
--------------	--------------------	----------------------------

Complies with IMDA Standards

ADC	ARS4-A (радарный датчик)	DA103365
-----	--------------------------	----------

ADC	ARS4-C (радарный датчик)	DA103365
-----	--------------------------	----------

Bosch	FR5CPCCF (радарный датчик)	DA103365
-------	----------------------------	----------





Изготовитель	Обозначение модели	Номер допуска радиоканала
Bosch	LRR3 (радарный датчик)	DA103365
Bosch	MRR1Rear (радарный датчик)	DA103365
Bosch	MRRe14FCR (радарный датчик)	DA103365
Bosch	F5CP12 (радарный датчик)	N3827-22
Continental Antenna	RKE213E1 (антенный усилитель)	DA105282
Continental Antenna	RKE223E1GNS (антенный усилитель)	DA107248
Continental Automotive	CMKG1 (система запираения автомобиля)	DA103365
Continental Automotive	CMKG2 (система запираения автомобиля)	DB106440
Continental Automotive	MARS Keyless (система запираения автомобиля)	DA105282
Continental Automotive	UWBTRX1 (система запираения автомобиля)	DB107091
Continental Automotive	D-WMI2020A (блок управления)	DA103365
Continental Automotive Technologies	NTG7Q MID LF2 (головное устройство)	DA105282
Continental Automotive Technologies	NTG7Q HIGH LF2 (головное устройство)	DA105282
Continental Automotive Technologies	NTG7Q PREMIUM LF2 (головное устройство)	DA105282

Изготовитель	Обозначение модели	Номер допуска радиоканала
Harman Becker	HERMES 3.0 (коммуникационный модуль)	DB107091
HELLA	DM4 (система запираения автомобиля)	DA103365 N3308-22
Hirschmann	920287A (система запираения автомобиля)	DA103365
Hirschmann	920287B (система запираения автомобиля)	DA103365
Hirschmann	920702A (система запираения автомобиля)	DA105282
HUF Baolong	TSSRE4A (датчик давления воздуха в шине)	DA30668
HUF Baolong	TSSSG4G6b (датчик давления воздуха в шине)	DA28467
HUF	HUF14632 (система запираения автомобиля)	DA105282
HUF	HUF4761 (система запираения автомобиля)	DA103365
LEOPOLD KOSTAL	KK1 (система запираения автомобиля)	DA103365
MARQUARDT	DC12A (система запираения автомобиля)	DA103787
MARQUARDT	DC12B (система запираения автомобиля)	DA103365
MARQUARDT	DC12K (система запираения автомобиля)	DA103365



Изготовитель	Обозначение модели	Номер допуска радиоканала
MARQUARDT	MS2 (система запираания автомобиля)	DA103787
MARQUARDT	MS4 (система запираания автомобиля)	DA103787
MARQUARDT	MS5 (система запираания автомобиля)	DB107091
MARQUARDT	MK1 (система запираания автомобиля)	DA103365
MARQUARDT	MK2 (система запираания автомобиля)	DA103365
MARQUARDT	3350.38 (система запираания автомобиля)	DA103787
Meta System	ITS/TPS (система охраны салона)	DA103365
Meta System	MUW II (система охраны салона)	DA103365
Schrader	AG5SP4 (датчик давления воздуха в шине)	DA103787
Schrader	AG3PF4 (датчик давления воздуха в шине)	DA107968
Schrader	BG3FP4 (датчик давления воздуха в шине)	DA103365
Schrader	GG4T (датчик давления воздуха в шине)	DA105282
Schrader	DG6W2D4 (датчик давления воздуха в шине)	DA105282

Изготовитель	Обозначение модели	Номер допуска радиоканала
Veoneer	77GHz MMRV1 (радарный датчик)	DA103365
Veoneer	77V12BSM (радарный датчик)	DA103365
Veoneer	77V12CRN (радарный датчик)	DA103365
Veoneer	77V125CRN (радарный датчик)	DA103365
WITTE-Velbert	SDHTAG3NFC (система запираания автомобиля)	DA107248

ЮЖНО-АФРИКАНСКАЯ РЕСПУБЛИКА

ОБОЗНАЧЕНИЯ В СООТВЕТСТВИИ С РЕГЛАМЕНТОМ РАДИОСВЯЗИ

Изготовитель	Обозначение модели	Номер допуска радиоканала
ADC	ARS4-A (радарный датчик)	TA-2014/1637
ADC	ARS4-C (радарный датчик)	TA-2019/1595
Bosch	FR5CPCCF (радарный датчик)	TA-2019/1200
Bosch	MRR1Rear (радарный датчик)	TA-2014/212
Bosch	MRRre14FCR (радарный датчик)	TA-2017/2013
Bosch	LRR3 (радарный датчик)	TA-2009/464



Изготовитель	Обозначение модели	Номер допуска радиоканала
Bosch	F5CP12 (радарный датчик)	TA-2022/0153
Continental Antenna	RKE213E1 (антенный усилитель)	TA-2015/1438
Continental Antenna	RKE223E1 (антенный усилитель)	TA-2020/043
Continental Automotive	CMKG1 (система запираения автомобиля)	TA-2019/5405
Continental Automotive	CMKG2 (система запираения автомобиля)	TA-2022/3611_CMKG2
Continental Automotive	MARS Keyless (система запираения автомобиля)	TA-2016/3500
Continental Automotive	UWBTRX1 (система запираения автомобиля)	TA-2021/3460
Continental Automotive Technologies	NTG7Q MID LF2 (головное устройство)	TA-2023/0091
Continental Automotive Technologies	NTG7Q HIGH LF2 (головное устройство)	TA-2023/0111
Continental Automotive Technologies	NTG7Q PREMIUM LF2 (головное устройство)	TA-2023/0090
Gentex	MUAHL 5 (система обеспечения комфорта)	TA-2015/1386
HELLA	DM4 (система запираения автомобиля)	TA-2017/2518

Изготовитель	Обозначение модели	Номер допуска радиоканала
Hirschmann	920287A (система запираения автомобиля)	TA-2011/374
Hirschmann	920287B (система запираения автомобиля)	TA-2013/1262
Hirschmann	920702A (система запираения автомобиля)	TA-2022/0162
Huf Baolong	TSSRE4A (датчик давления воздуха в шине)	TA-2017/1393
Huf Baolong	TSSSG4G6b (датчик давления воздуха в шине)	TA-2019/1440
HUF	HUF13145 (система запираения автомобиля)	TA-2022/0375
HUF	HUF14632 (система запираения автомобиля)	TA-2015/1077
HUF	HUF4761 (система запираения автомобиля)	TA-2012/1543
LEOPOLD KOSTAL	KK1 (система запираения автомобиля)	TA-2015/595
Meta System	ITS Master (система охраны салона)	TA-2011/1636
Meta System	ITS Sensor (система охраны салона)	TA-2011/1227
Meta System	MUW II (система охраны салона)	TA-2019/261



Изготовитель **Обозначение модели** **Номер допуска радиока-**
нала

MARQUARDT DC12A (система запираня
автомобия) TA-2017/312

MARQUARDT DC12B (система запираня
автомобия) TA-2011/370

MARQUARDT DC12K (система запираня
автомобия) TA-2012/1542

MARQUARDT MS2 (система запираня
автомобия) TA-2016/3314

MARQUARDT MS4 (система запираня
автомобия) TA-2019/843

MARQUARDT MS5 (система запираня
автомобия) TA-2020/5765

MARQUARDT МК1 (система запираня
автомобия) TA-2015/179

MARQUARDT МК2 (система запираня
автомобия) TA-2015/180

MARQUARDT 3350.38 (система запираня
автомобия) TA-2018/3985

Schrader AG5SP4 (датчик давления
воздуха в шине) TA-2015/072

Schrader AG3PF4 (датчик давления
воздуха в шине) TA-2019-133

Schrader BG3FP4 (датчик давления
воздуха в шине) TA-2020/7731



Изготовитель **Обозначение модели** **Номер допуска радиока-**
нала

Schrader MFR (блок управления
системы контроля давления
в шинах) TA-2019/273

Schrader MFR3 (блок управления
системы контроля давления
в шинах) TA-2019-273

Schrader GG4T (датчик давления воз-
духа в шине) TA-2017/3884

Schrader DG6W2D4 (датчик давления
воздуха в шине) TA-2017/2933

Schrader MC34MA4 (блок управления
системы контроля давления
в шинах) TA-2011/1370

Veoneer 77GHz MMRV1 (радарный
датчик) TA-2015/2087

Veoneer 77V12BSM (радарный дат-
чик) TA-2019/1380

Veoneer 77V12CRN (радарный дат-
чик) TA-2019/1382

Veoneer 77V125CRN (радарный дат-
чик) TA-2021/0150

WITTE-Velbert SDHTAG3NFC (система запи-
раня автомобиля) TA-2020/055





ЮЖНАЯ КОРЕЯ

ОБОЗНАЧЕНИЯ В СООТВЕТСТВИИ С РЕГЛАМЕНТОМ РАДИОСВЯЗИ

Изготовитель	Обозначение модели	Номер допуска радионала
Continental Antenna	RKE223E1 (антенный усилитель)	R-C-Ca3-RKE223E1
Continental Automotive	CMKG2 (система запираания автомобиля)	R-R-TeH-CMKG2
Continental Automotive Technologies	NTG7Q LF2 (головное устройство)	R-R-TeH- NTG7QLF2
Huf Baolong	TSSRE4A (датчик давления воздуха в шине)	R-CRM-HHFTSSRE4A
Huf Baolong	TSSSG4G6 (блок управления системы контроля давления в шинах)	R-REM-HHFTSSSG4G6
HUF	HUF14632 (система запираания автомобиля)	MSIP-CRM-HHF-HUF-14632
Schrader	MFR (блок управления системы контроля давления в шинах)	MSIP-REM-SRD-MFR
Schrader	MFR3 (блок управления системы контроля давления в шинах)	KCC R-R-SRD-MFR3A
Schrader	MC34MA4 (блок управления системы контроля давления в шинах)	KCC-REM-SRD-MRXMC34MA4
Schrader	AG5SP4 (датчик давления воздуха в шине)	MSIP-CRM-SRD-AG5SP4

Изготовитель	Обозначение модели	Номер допуска радионала
Schrader	AG3PF4 (датчик давления воздуха в шине)	R-C-SRD-AG3PF4
Schrader	BG3FP4 (датчик давления воздуха в шине)	R-C-SRD-BG3FP4
Schrader	GG4T (датчик давления воздуха в шине)	MSIP-CRM-SRD-GG4T
Schrader	DG6W2D4 (датчик давления воздуха в шине)	R-CRM-SRD-DG6W2D4

ТАИЛАНД

ОБОЗНАЧЕНИЯ В СООТВЕТСТВИИ С РЕГЛАМЕНТОМ РАДИОСВЯЗИ

Изготовитель	Обозначение модели	Номер допуска радионала
Continental Automotive Technologies	NTG7Q PREMIUM LF2 (головное устройство)	130111-23-0132

ТОГО

ОБОЗНАЧЕНИЯ В СООТВЕТСТВИИ С РЕГЛАМЕНТОМ РАДИОСВЯЗИ

Изготовитель	Обозначение модели	Номер допуска радионала
Continental Antenna	RKE223E1 (антенный усилитель)	№. 024/19
Continental Automotive	MARS Keyless (система запираания автомобиля)	№. 040/19



Изготовитель	Обозначение модели	Номер допуска радиоканала
HELLA	DM4 (система запира- ния автомобиля)	No. 039/19
Hirschmann	920287A (система запира- ния автомобиля)	No. 089/19
Hirschmann	920287B (система запира- ния автомобиля)	No. 088/19
HUF	HUF4761 (система запира- ния автомобиля)	No. 041/19
LEOPOLD KOSTAL	KK1 (система запира- ния автомобиля)	No. 060/19
MARQUARDT	DC12A (система запира- ния автомобиля)	No. 055/19
MARQUARDT	DC12B (система запира- ния автомобиля)	No. 057/19
MARQUARDT	DC12K (система запира- ния автомобиля)	No. 056/19
MARQUARDT	MS2 (система запира- ния автомобиля)	No. 008/19
MARQUARDT	MS4 (система запира- ния автомобиля)	No. 101/19
MARQUARDT	MK1 (система запира- ния автомобиля)	No. 021/19
MARQUARDT	MK2 (система запира- ния автомобиля)	No. 022/19
MARQUARDT	3350.38 (система запира- ния автомобиля)	No. 016/20

УКРАИНА

ОБОЗНАЧЕНИЯ В СООТВЕТСТВИИ С РЕГЛАМЕНТОМ РАДИОСВЯЗИ

Изготовитель	Обозначение модели	Номер допуска радиоканала
ADC	ARS4-A (радарный датчик)	UA RF: 1CONT0004
Continental Antenna	RKE213E1 (антенный усили- тель)	UKR.355-123/19
Continental Antenna	RKE223E1GNS (антенный усилитель)	UA.R.TR.052.682-19
Continental Automotive	CMKG1 (система запира- ния автомобиля)	UA1.001.021175-20-TE
Continental Automotive	CMKG2 (система запира- ния автомобиля)	UA.032.СТ.0105-23
Continental Automotive	MARS Keyless (система запи- рания автомобиля)	RTS.UKR.355-34/18
Continental Automotive Technologies	NTG7Q MID LF2 (головное устройство)	UA.TR.052
Continental Automotive Technologies	NTG7Q HIGH LF2 (головное устройство)	UA.TR.052
Continental Automotive Technologies	NTG7Q PREMIUM LF2 (голов- ное устройство)	UA.TR.052
HELLA	DM4 (система запира- ния автомобиля)	UA.TR.109
Hirschmann	920287A (система запира- ния автомобиля)	UKR.355-7/20



Изготовитель	Обозначение модели	Номер допуска радиока-нала
Hirschmann	920287B (система запирання автомобиля)	UKR.355-8/20
Huf Baolong	TSSRE4A (датчик давления воздуха в шине)	UA 1.001.018568-19-TE
Huf Baolong	TSSSG4G6b (блок управления системы контроля давления в шинах)	UA 1.001.019289-19-TE
HUF	HUF13145 (система запирання автомобиля)	UKR.355-113/19
HUF	HUF14632 (система запирання автомобиля)	UKR.355-113/19
HUF	HUF4761 (система запирання автомобиля)	UA1.001.018653-19-TE
LEOPOLD KOSTAL	KK1 (система запирання автомобиля)	10094.006682-19
MARQUARDT	DC12A (система запирання автомобиля)	UA.R.TR.052.307-19
MARQUARDT	DC12B (система запирання автомобиля)	UA.R.TR.052.308-19
MARQUARDT	DC12K (система запирання автомобиля)	UA.R.TR.052.309-19
MARQUARDT	MS2 (система запирання автомобиля)	UA1.001.019129-19-TE
MARQUARDT	MS4 (система запирання автомобиля)	UA.R.TR.052.528-19



Изготовитель	Обозначение модели	Номер допуска радиока-нала
MARQUARDT	MS5 (система запирання автомобиля)	632.16-CET
MARQUARDT	MK1 (система запирання автомобиля)	UA1.001.019233-19-TE
MARQUARDT	MK2 (система запирання автомобиля)	UA1.001.019234-19-TE
MARQUARDT	3350.38 (система запирання автомобиля)	UA1.001.018888-19-TE
Schrader	AG5SP4 (датчик давления воздуха в шине)	UA.TR. 032
Schrader	AG3PF4 (датчик давления воздуха в шине)	UA-TR-001
Schrader	BG3FP4 (датчик давления воздуха в шине)	UA-TR-109
Schrader	GG4T (датчик давления воздуха в шине)	UA.TR. 028
Schrader	DG6W2D4 (датчик давления воздуха в шине)	UA.TR. 028
WITTE-Velbert	SDHTAG3NFC (система запирання автомобиля)	UA.R.TR.052.120-20





УЗБЕКИСТАН

ОБОЗНАЧЕНИЯ В СООТВЕТСТВИИ С РЕГЛАМЕНТОМ РАДИОСВЯЗИ

Изготовитель	Обозначение модели
Continental Automotive	RKE213E1 (антенный усилитель)
Continental Automotive	RKE223E1GNS (антенный усилитель)
Continental Automotive	CMKG1 (система запираения автомобиля)
Continental Automotive	CMKG2 (система запираения автомобиля)
Continental Automotive	MARS Keyless (система запираения автомобиля)
HELLA	DM4 (система запираения автомобиля)
Hirschmann	920287A (система запираения автомобиля)
Hirschmann	920287B (система запираения автомобиля)
Hirschmann	920702A (система запираения автомобиля)
HUF	HUF13145 (система запираения автомобиля)
LEOPOLD KOSTAL	KK1 (система запираения автомобиля)
MARQUARDT	DC12A (система запираения автомобиля)
MARQUARDT	DC12B (система запираения автомобиля)
MARQUARDT	DC12K (система запираения автомобиля)
MARQUARDT	MS2 (система запираения автомобиля)
MARQUARDT	MS4 (система запираения автомобиля)

Изготовитель	Обозначение модели
MARQUARDT	MS5 (система запираения автомобиля)
MARQUARDT	MK1 (система запираения автомобиля)
MARQUARDT	MK2 (система запираения автомобиля)
MARQUARDT	3350.38 (система запираения автомобиля)
WITTE-Velbert	SDHTAG3NFC (система запираения автомобиля)





ОБЪЕДИНЕННЫЕ АРАБСКИЕ ЭМИРАТЫ





ОБОЗНАЧЕНИЯ В СООТВЕТСТВИИ С РЕГЛАМЕНТОМ РАДИОСВЯЗИ

Изготовитель	Обозначение модели	Номер допуска радиоканала
ADC	ARS4-A (радарный датчик)	TA RTTE: Er558296/17, DA40068/15 
ADC	ARS4-C (радарный датчик)	TA RTTE: ER77062/19, DA40068/15 





Изготовитель	Обозначение модели	Номер допуска радиоканала
Bosch	FR5CPCCF (радарный датчик)	TA RTTE: ER74533/19, DA36758/14 
Continental Antenna	RKE213E1 (антенный усилитель)	TRA ER64693/18, DA65993/17
Continental Antenna	RKE223E1GNS (антенный усилитель)	TRA ER76442/19, DA65993/17
Continental Automotive	CMKG1 (система запираения автомобиля)	TRA ER77964/20, DA0018994/09
Continental Automotive	CMKG2 (система запираения автомобиля)	TRA ER17713/23, DA36975/14 
Continental Automotive	MARS Keyless (система запираения автомобиля)	TRA ER56005/17, DA44932/15
Continental Automotive	UWBTRX1 (система запираения автомобиля)	TRA ER11321/22, DA36975/14
Continental Automotive Technologies	NTG7Q MID LF2 (головное устройство)	TDRA ER17731/23, DA76163/18 
Continental Automotive Technologies	NTG7Q HIGH LF2 (головное устройство)	TDRA ER17730/23, DA76163/18 
Continental Automotive Technologies	NTG7Q PREMIUM LF2 (головное устройство)	TDRA ER17732/23, DA76163/18 

Изготовитель	Обозначение модели	Номер допуска радиоканала
Gentex	MUAHL 5 (система обеспечения комфорта)	TRA ER41849/15, DA35176/14
Harman Becker	HERMES 3.0 (коммуникационный модуль)	TRA ER03601/21, DA0028019/10 
HELLA	DM4 (система запираения автомобиля)	TRA ER56616/17, DA44932/15
Hirschmann	920287A (система запираения автомобиля)	TRA ER52213/17, DA35219/14
Hirschmann	920287B (система запираения автомобиля)	TRA ER42011/15, DA35219/14
Hirschmann	920702A (система запираения автомобиля)	TRA ER10723/22, DA35219/14
Huf Baolong	TSSRE4A (датчик давления воздуха в шине)	TRA ER57806/17, DA36976/14
Huf Baolong	TSSSG4G6b (блок управления системы контроля давления в шинах)	TRA ER7307/19, DA0086237/12
HUF	HUF13145 (система запираения автомобиля)	TRA ER08607/22, DA36976/14 
HUF	HUF14632 (система запираения автомобиля)	TRA ER63716/18, DA36976/14
HUF	HUF4761 (система запираения автомобиля)	TRA ER55496/17, DA36976/14





Изготовитель	Обозначение модели	Номер допуска радиока-нала
HUF	HUF13145 (система запира-ния автомобиля)	TRA ER08607/22 DA36976/14 
LEOPOLD KOSTAL	KK1 (система запираня автомобиля)	TRA ER62622/18, DA0105247/13
MARQUARDT	DC12A (система запираня автомобиля)	TRA ER53465/17, DA0018994/09
MARQUARDT	DC12B (система запираня автомобиля)	TRA ER0067828/11, DA0018994/09
MARQUARDT	DC12K (система запираня автомобиля)	TRA ER0067829/11, DA0018994/09
MARQUARDT	MS2 (система запираня автомобиля)	TRA ER52668/17, DA0018994/09
MARQUARDT	MS4 (система запираня автомобиля)	TRA ER71616/19, DA0018994/09
MARQUARDT	MS5 (система запираня автомобиля)	TRA ER80720/20, DA0018994/09
MARQUARDT	MK1 (система запираня автомобиля)	TRA ER64145/18, DA0018994/09
MARQUARDT	MK2 (система запираня автомобиля)	TRA ER64146/18, DA0018994/09
MARQUARDT	3350.38 (система запираня автомобиля)	TRA ER69280/19, 0018994/09
Schrader	AG5SP4 (датчик давления воздуха в шине)	TRA ER37156/15, DA0047074/10
Schrader	AG3PF4 (датчик давления воздуха в шине)	TRA ER70533/19, DA0047074/10

Изготовитель	Обозначение модели	Номер допуска радиока-нала
Schrader	BG3FP4 (датчик давления воздуха в шине)	TRA ER96175/21, DA0047074/10
Schrader	GG4T (датчик давления воз-духа в шине)	TRA ER57985/17, DA0047074/10
Schrader	DG6W2D4 (датчик давления воздуха в шине)	TRA ER960528/18, DA0047074/10
Schrader	MC34MA4 (блок управления системы контроля давления в шинах)	TRA ER37066/15, DA0047074/10
Sennheiser	M3IETW2L (Earbud)	ER78231/20
Sennheiser	BTT100 (Bluetooth Audio Transmitter)	ER64728/18
Veoneer	77GHz MMRV1 (радарный датчик)	TA RTTE: ER96352/21; 0020858/10 
Veoneer	77V12BSM (радарный дат-чик)	TA RTTE: ER72324/19; 0020858/10 
Veoneer	77V12CRN (радарный дат-чик)	TA RTTE: ER72323/19; 0020858/10 





Изготовитель	Обозначение модели	Номер допуска радиока-нала
Veoneer	77V125CRN (радарный датчик)	TA RTTE: ER95775/21; 0020858/10 
WITTE-Velbert	SDHTAG3NFC (система запи- рания автомобиля)	TRA ER79695/20, DA0018994/09

СОЕДИНЕННОЕ КОРОЛЕВСТВО

ОБОЗНАЧЕНИЯ В СООТВЕТСТВИИ С РЕГЛАМЕНТОМ РАДИОСВЯЗИ

Изготовитель	Обозначение модели
ADC	ARS4-A (радарный датчик)
Continental Antenna	RKE213E1 (антенный усилитель)
Continental Antenna	RKE223E1GNS (антенный усилитель)
Continental Automotive	CMKG1 (система запираения автомобиля)
Continental Automotive	CMKG2 (система запираения автомобиля)
Continental Automotive	MARS Keyless (система запираения автомо- биля)
Continental Automotive	UWBTRX1 (система запираения автомобиля)
Continental Automotive Technologies	NTG7Q MID LF2 (головное устройство)
Continental Automotive Technologies	NTG7Q HIGH LF2 (головное устройство)
Continental Automotive Technologies	NTG7Q PREMIUM LF2 (головное устройство)
HUF	HUF13145 (система запираения автомобиля)

Изготовитель	Обозначение модели
Huf Baolong	TSSRE4A (датчик давления воздуха в шине)
HELLA	DM4 (система запираения автомобиля)
Hirschmann	920287A (система запираения автомобиля)
Hirschmann	920287B (система запираения автомобиля)
Hirschmann	920702A (система запираения автомобиля)
LEOPOLD KOSTAL	KK1 (система запираения автомобиля)
MARQUARDT	DC12B (система запираения автомобиля)
MARQUARDT	DC12K (система запираения автомобиля)
MARQUARDT	MK1 (система запираения автомобиля)
MARQUARDT	MK2 (система запираения автомобиля)
MARQUARDT	MS2 (система запираения автомобиля)
MARQUARDT	MS4 (система запираения автомобиля)
MARQUARDT	MS5 (система запираения автомобиля)
MARQUARDT	3350.38 (система запираения автомобиля)
Schrader	AG5SP4 (датчик давления воздуха в шине)
Schrader	AG3PF4 (датчик давления воздуха в шине)
Schrader	BG3FP4 (датчик давления воздуха в шине)
Schrader	GG4T (датчик давления воздуха в шине)



Изготовитель	Обозначение модели
Schrader	DG6W2D4 (датчик давления воздуха в шине)
WITTE-Velbert	SDHTAG3NFC (система запираания автомобиля)

Другие специальные указания

Зарядный модуль для беспроводной зарядки мобильных устройств связи (WMI):

D-WMI2016A, D-WMI2017A, D-WMI2017B:

Ограничения или требования в Соединенном Королевстве: между людьми и устройством всегда должно сохраняться расстояние 10 см. Не допускается установка и эксплуатация устройства вместе с другими антеннами или передатчиками.

D-WMI2020A:

Ограничения или требования в Соединенном Королевстве: между людьми и устройством всегда должно сохраняться расстояние 0 см. Не допускается установка и эксплуатация устройства вместе с другими антеннами или передатчиками.

СОЕДИНЕННЫЕ ШТАТЫ АМЕРИКИ

ОБОЗНАЧЕНИЯ В СООТВЕТСТВИИ С РЕГЛАМЕНТОМ РАДИОСВЯЗИ

Изготовитель	Обозначение модели	Номер допуска радиоканала
Continental Automotive	CMKG2 (система запираания автомобиля)	FCC ID: KR5CMKG2
Continental Automotive Technologies	NTG7Q MID LF2 (головное устройство)	FCC ID: NTG7QMIDLF2

Изготовитель	Обозначение модели	Номер допуска радиоканала
Continental Automotive Technologies	NTG7Q HIGH LF2 (головное устройство)	FCC ID: NTG7QHIGLF2
Continental Automotive Technologies	NTG7Q PREMIUM LF2 (головное устройство)	FCC ID: NTG7QPRELF2
Sennheiser	M3IETW2R (Earbud)	FCC ID: DMOM3IETW2R
Sennheiser	M3IETW2L (Earbud)	FCC ID: DMOM3IETW2L
Sennheiser	BTT100 (Bluetooth Audio Transmitter)	FCC ID: DMOBTT100

Информация о расстояниях для установки

Зарядный модуль для беспроводной зарядки мобильных устройств связи (WMI):

Зарядный модуль для беспроводной зарядки мобильных устройств связи (WMI) соответствует предельным значениям воздействия излучения согласно требованиям FCC (Федеральная комиссия связи США) и IC (Министерство промышленности Канады), установленным для неконтролируемой среды. Данное устройство должно устанавливаться и использоваться на минимальном расстоянии 0 см (в контакте) между источником излучения и телом человека. Данный передатчик нельзя устанавливать в одном месте или использовать одновременно с другим передатчиком или другой антенной.

Мультимедийная система для задних пассажиров:

США: «Данное устройство соответствует требованиям части 15 правил Федеральной комиссии связи США (FCC) и стандарту(-ам) RSS Министерства промышленности Канады, согласно которому(-ым) выдача лицензии не требуется. Эксплуатация возможна при соблюдении двух следующих условий: (1) Данное устройство не должно вызывать помех. (2) Данное устройство должно быть устойчивым к воздей-



ствию возможных внешних помех, в том числе таких, которые могут вызвать нарушение его функционирования.

Внесение изменений или модификаций, не одобренных стороной, ответственной за соблюдение требований, может привести к лишению пользователя права на эксплуатацию устройства.

Данное устройство должно устанавливаться и использоваться на расстоянии не менее 6 см от тела».

Канада: «Данное устройство соответствует стандартам RSS Министерства промышленности Канады для радиостанций, не требующих лицензирования. Эксплуатация возможна при соблюдении двух следующих условий: (1) данное устройство не должно создавать помех, (2) данное устройство должно быть устойчиво к воздействию возможных внешних помех, в том числе таких, которые могут вызвать нарушение его функционирования.

Данное устройство соответствует пороговым значениям воздействия излучения согласно требованиям Министерства промышленности Канады (ISED), установленным для неконтролируемой среды. Данное устройство должно устанавливаться и использоваться на минимальном расстоянии 5 см между источником излучения и телом человека».

Радарные датчики:

ARS4-C (ADC), ARS4-B (ADC), ARS4-A (ADC), FR5CPCCF (Bosch), MRR1REAR (Bosch), MRREVO14F (Bosch), LRR3 (Bosch), 77V12BSM (Veoneer), 77V12CRN (Veoneer), MMRV1 (Veoneer)

Только для США: Информация о воздействии высокочастотного излучения:

Данное устройство соответствует предельным значениям воздействия излучения согласно требованиям Федеральной комиссии связи США (FCC), установленным для неконтролируемой среды. Данное устройство должно устанавливаться и использоваться на минимальном расстоянии 20 см между источником излучения и телом человека.

Данный передатчик нельзя устанавливать вместе с другой антенной или другим передатчиком или эксплуатировать в сочетании с ними.

Только для Канады: Данное устройство должно устанавливаться и использоваться на минимальном расстоянии 20 см между источником излучения и телом человека.

BT Audio Transmitter (BTT100):

Данное устройство соответствует предельным значениям воздействия излучения согласно требованиям Федеральной комиссии связи США (FCC) и Министерства промышленности Канады (IC), установленным для неконтролируемой среды. Данное устройство должно устанавливаться и использоваться на минимальном расстоянии 9 см между источником излучения и телом человека.

Данный передатчик нельзя устанавливать вместе с другой антенной или другим передатчиком или эксплуатировать в сочетании с ними.

ВЬЕТНАМ

ОБОЗНАЧЕНИЯ В СООТВЕТСТВИИ С РЕГЛАМЕНТОМ РАДИОСВЯЗИ

	Изготовитель	Обозначение модели	Номер допуска радиоканала
	ADC	ARS4-A (радарный датчик)	Mercedes-Benz Vietnam Company Limited
	ADC	ARS4-C (радарный датчик)	Mercedes-Benz Vietnam Company Limited
	Bosch	FR5CPCCF (радарный датчик)	Mercedes-Benz Vietnam Company Limited
	Bosch	MRR1Rear (радарный датчик)	Mercedes-Benz Vietnam Company Limited
	Bosch	MRRe14FCR (радарный датчик)	Mercedes-Benz Vietnam Company Limited



Изготовитель	Обозначение модели	Номер допуска радиока-нала
Continental Antenna	RKE213E1 (антенный усилитель)	Suntech Vietnam Technology Company Limited C0274151118AF04A2
Continental Antenna	RKE223E1GNS (антенный усилитель)	Suntech Vietnam Technology Company Limited B1522011121AF04A3
Continental Automotive	CMKG1 (система запирання автомобиля)	Suntech Vietnam Technology Company Limited C0001070120AF04A2
Continental Automotive	CMKG2 (система запирання автомобиля)	Mercedes-Benz Vietnam Company Limited C0104060423AF04A3
Continental Automotive	MARS Keyless (система запирання автомобиля)	Mercedes-Benz Vietnam Company Limited B0748240419AF04A2
HELLA	DM4 (система запирання автомобиля)	Mercedes-Benz Vietnam Company Limited C0204030321AF04A3
Hirschmann	920702A (система запирання автомобиля)	Mercedes-Benz Vietnam Company Limited B0424070422AF04A3
Huf Baolong	TSSRE4A (датчик давления воздуха в шине)	C0112200717AF04A2
HUF	HUF13145 (датчик давления воздуха в шине)	C1071050922AF04A3

Изготовитель	Обозначение модели	Номер допуска радиока-нала
LEOPOLD KOSTAL	KK1 (система запирання автомобиля)	Mercedes-Benz Vietnam Company Limited C0313140421AF0403
MARQUARDT	DC12A (система запирання автомобиля)	Suntech Vietnam Technology Company Limited C0208030321AF04A3
MARQUARDT	DC12B (система запирання автомобиля)	Suntech Vietnam Technology Company Limited C0076210121AF04A3
MARQUARDT	DC12K (система запирання автомобиля)	Suntech Vietnam Technology Company Limited C0077210121AF04A3
MARQUARDT	MS2 (система запирання автомобиля)	Suntech Vietnam Technology Company Limited C0075210121AF04A3
MARQUARDT	MS4 (система запирання автомобиля)	Suntech Vietnam Technology Company Limited C0913110821AF04A3
MARQUARDT	MS5 (система запирання автомобиля)	Suntech Vietnam Technology Company Limited C0141140520AF04A2
MARQUARDT	MK1 (система запирання автомобиля)	Suntech Vietnam Technology Company Limited C0049150121AF04A3



Изготовитель	Обозначение модели	Номер допуска радиока-нала
MARQUARDT	MK2 (система запира-ния автомобиля)	Suntech Vietnam Technology Company Limited C0050150121AF04A3
MARQUARDT	3350.38 (система запира-ния автомобиля)	Suntech Vietnam Technology Company Limited C0131030221AF04A3
Schrader	AG5SP4 (датчик давления воздуха в шине)	Suntech Vietnam Technology Company Limited C0002050119AF042A
Schrader	AG3PF4 (датчик давления воздуха в шине)	Suntech Vietnam Technology Company Limited C0120220519AF04A2
Schrader	GG4T (датчик давления воз-духа в шине)	Suntech Vietnam Technology Company Limited C0170191017AF04A2
Schrader	DG6W2D4 (датчик давления воздуха в шине)	Suntech Vietnam Technology Company Limited C0078070518AF04A2
Veoneer	77GHz MMRV1 (радарный датчик)	Mercedes-Benz Vietnam Company Limited
Veoneer	77V12BSM (радарный дат-чик)	Mercedes-Benz Vietnam Company Limited
Veoneer	77V12CRN (радарный дат-чик)	Mercedes-Benz Vietnam Company Limited



Изготовитель	Обозначение модели	Номер допуска радиока-нала
Veoneer	77V125CRN (радарный дат-чик)	Mercedes-Benz Vietnam Company Limited
WITTE-Velbert	SDHTAG3NFC (система запи-рания автомобиля)	Mercedes-Benz Vietnam Company Limited A0847130820AF04A3

Информация об удельном коэффициенте поглощения излучения (SAR)

ДАННЫЕ ПО УДЕЛЬНОМУ КОЭФФИЦИЕНТУ ПОГЛОЩЕНИЯ ИЗЛУЧЕНИЯ

Значения были определены и проверены согласно Директиве Décret n° 2019-1186 в отношении данных удельного коэффициента поглощения излучения (SAR) компонентов системы радиосвязи автомобиля.

Дополнительную информацию и обновления можно получить в Интернете по сле-дующему адресу:

<https://regulatoryradioinformation.corpinter.net/ru>





ДАННЫЕ ПО УДЕЛЬНОМУ КОЭФФИЦИЕНТУ ПОГЛОЩЕНИЯ ИЗЛУЧЕНИЯ

Компоненты автомобиля	Значение SAR в Вт/кг	Применимое предельное значение
Компенсатор ECE DE003 и ECE DE004	< 0,2 Вт/кг	2 Вт/кг
DAI RSE	1,8 Вт/кг	2 Вт/кг
D-WMI2020A	0,018 Вт/кг	4 Вт/кг
Коммуникационный модуль Hermes	< 0,4 Вт/кг	2 Вт/кг
Коммуникационный модуль RAMSES	0,036 Вт/кг	2 Вт/кг
NRCS2P	0,003 Вт/кг	2 Вт/кг
NTG6	0,199 Вт/кг	4 Вт/кг
NTG7	0,08 Вт/кг	2 Вт/кг
NTG7RSU	0,07 Вт/кг	2 Вт/кг
Gen20x.i2 LS3+	2,2 Вт/кг	4 Вт/кг
Gen20x.i2 LS4+	2,5 Вт/кг	4 Вт/кг
Планшетный ПК SM-T230NZ	0,7 Вт/кг	4 Вт/кг
Телефонная система для радиопередачи данных	0,24 Вт/кг	2 Вт/кг

Информация об импортерах деталей в соответствии с регламентом радиосвязи

ТОЛЬКО ДЛЯ МОЛДАВИИ:

Импортер

S.C. GRAND PREMIUM S.R.L. Moldova

mun. Chisinau, str. Hîncesti sos., 2/2

ТОЛЬКО ДЛЯ ТУРЦИИ:

Импортер

Mercedes Benz Otomotiv Ticaret ve Hizmetler A.Ş. Genel Merkez

Akçaburgaz Mah. Süleyman Şah Cad. No: 6/1

34522 Esenyurt/İstanbul





ТОЛЬКО ДЛЯ УКРАИНЫ:

Импортер

PJSC "AUTOCAPITAL"

Velyka Vasylkivska str. 15/2

01004 Kyiv

Украина

ТОЛЬКО ДЛЯ СОЕДИНЕННОГО КОРОЛЕВСТВА:

Импортер

Mercedes-Benz Cars UK Limited

Delaware Drive, Tongwell

Milton Keynes, MK15 8BA

Англия

Импортер микроавтобусов Мерседес-Бенц

Mercedes-Benz Vans UK Limited

Delaware Drive, Tongwell

Milton Keynes, MK15 8BA

Импортер запчастей Мерседес-Бенц

Mercedes-Benz Parts Logistics

Delaware Drive, Tongwell

Milton Keynes, MK15 8BA

Англия

Дополнительную информацию и обновления можно получить в Интернете по следующему адресу:

<https://regulatoryradioinformation.corpinter.net/ru>





< Обзор заводской таблички автомобиля, номера VIN и номера двигателя

ЗАВОДСКАЯ ТАБЛИЧКА АВТОМОБИЛЯ

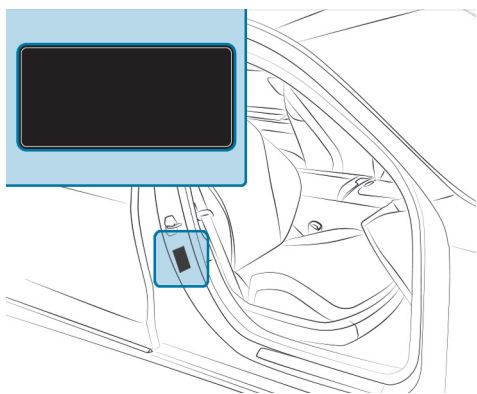

- ③ Дата выпуска
- ④ Код лакокрасочного покрытия
- ⑤ VIN (идентификационный номер автомобиля)

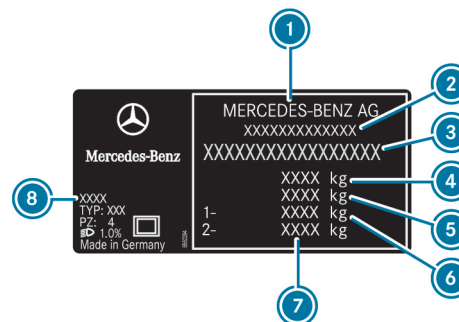

Заводская табличка автомобиля (пример: для всех остальных стран)

- ① Автопроизводитель
- ② Номер разрешения на эксплуатацию ЕС (только для определенных стран)
- ③ VIN (идентификационный номер автомобиля)
- ④ Допустимая полная масса (кг)
- ⑤ Допустимая полная масса автопоезда (кг) (только для определенных стран, опционально)
- ⑥ Допустимая нагрузка на переднюю ось (кг)
- ⑦ Допустимая нагрузка на заднюю ось (кг)
- ⑧ Код лакокрасочного покрытия

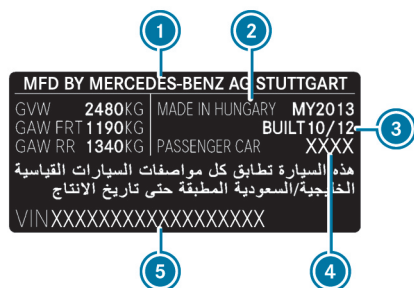

Заводская табличка автомобиля (пример: для Кувейта)

- ① Автопроизводитель
- ② Место изготовления





i Данные на рисунке приведены в качестве примера.

VIN НА НИЖНЕМ КРАЕ ЛОБОВОГО СТЕКЛА

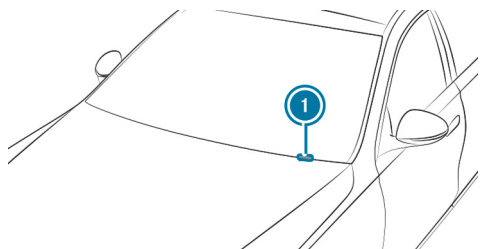

1 VIN (идентификационный номер автомобиля)

Номер VIN у нижнего края лобового стекла доступен только для определенных стран.

НОМЕР VIN В МОТОРНОМ ОТСЕКЕ



1 VIN (идентификационный номер автомобиля)

НОМЕР ДВИГАТЕЛЯ

Номер двигателя выбит на блоке цилиндров.

i Подробную информацию можно получить в специализированной мастерской с квалифицированным персоналом.





< Эксплуатационные материалы

Указания по эксплуатационным материалам

⚠ ВНИМАНИЕ

Опасность получения травм от вредных для здоровья эксплуатационных материалов

Эксплуатационные материалы могут быть ядовитыми..

- ▶ При использовании, хранении и утилизации эксплуатационных материалов соблюдайте указания на оригинальной упаковке.
- ▶ Всегда храните эксплуатационные материалы в закрытой оригинальной упаковке.
- ▶ Не допускайте попадания эксплуатационных материалов в руки детей.

🌿 УКАЗАНИЕ ПО ОХРАНЕ ОКРУЖАЮЩЕЙ СРЕДЫ

Загрязнение окружающей среды при утилизации эксплуатационных материалов, не соответствующей требованиям охраны окружающей среды

Неправильная утилизация эксплуатационных материалов может привести к значительному ущербу для окружающей среды.

- ▶ Производите утилизацию эксплуатационных материалов в соответствии с требованиями по охране окружающей среды.

К ЭКСПЛУАТАЦИОННЫМ МАТЕРИАЛАМ ОТНОСЯТСЯ:

- топливо
- денитрификатор AdBlue® для нейтрализации ОГ
- смазочные материалы
- охлаждающая жидкость
- тормозная жидкость
- стеклоомывающая жидкость
- хладагент системы отопления, вентиляции и кондиционирования

Используйте только продукты, одобренные компанией Mercedes-Benz. Гарантия Mercedes-Benz и льготное постгарантийное обслуживание не распространяются на повреждения, вызванные использованием продуктов, не одобренных компанией Mercedes-Benz.

Эксплуатационные материалы, одобренные компанией Mercedes-Benz, можно идентифицировать по следующим надписям на емкостях:

- MB-Freigabe (например, MB-Freigabe 229.51)
- MB-Approval (например, MB-Approval 229.51)

ДОПОЛНИТЕЛЬНАЯ ИНФОРМАЦИЯ ПО ОДОБРЕННЫМ ЭКСПЛУАТАЦИОННЫМ МАТЕРИАЛАМ:

- в предписаниях Mercedes-Benz по эксплуатационным материалам с указанием обозначения спецификации
 - на сайте <https://operatingfluids.mercedes-benz.com>





- в специализированной мастерской с квалифицированным персоналом

⚠ ВНИМАНИЕ

Опасность пожара и взрыва топлива

Топливо легко воспламеняется.

- ▶ Не допускайте воздействия огня и прямого света, курения и образования искр.
- ▶ Перед заправкой автомобиля и во время нее отключите автономный отопитель (при наличии).

⚠ ОСТОРОЖНО

Опасность травмирования топливом

Топливо токсично и вредно для здоровья.

- ▶ Не допускайте попадания топлива на кожу, в глаза или на одежду, а также его проглатывания.
- ▶ Не вдыхайте топливные пары.
- ▶ Не допускайте детей к топливу.
- ▶ В процессе заправки двери и окна должны быть закрыты.

Если Вы или другие люди имели контакт с топливом, соблюдайте следующие пункты:

- ▶ Немедленно тщательно смойте топливо с кожи водой и мылом.
- ▶ Если топливо попало в глаза, незамедлительно промойте глаза большим количеством чистой воды. Срочно обратитесь за медицинской помощью.
- ▶ При проглатывании топлива незамедлительно обратитесь за медицинской помощью. Не вызывайте рвоту.
- ▶ Немедленно смените загрязненную топливом одежду.

АВТОМОБИЛИ, РАБОТАЮЩИЕ НА НЕСКОЛЬКИХ ВИДАХ ТОПЛИВА, МОЖНО ЗАПРАВЛЯТЬ СЛЕДУЮЩИМ ТОПЛИВОМ:

- неэтилированный бензин «Супер»
- топливо E85
- смесь топлива E85 и неэтилированного бензина «Супер»





Автомобили, работающие на нескольких видах топлива, можно узнать по наклейке **Ethanol up to E85** на внутренней стороне откидной крышки заправочного люка.

Допустимые виды топлива для заправки Вашего автомобиля в зависимости от страны могут отличаться от данных, указанных в руководстве по эксплуатации. Разрешенные для Вашего автомобиля виды топлива указаны на информационной табличке на внутренней стороне откидной крышки заправочного люка.

Топливо

УКАЗАНИЯ ПО КАЧЕСТВУ ТОПЛИВА ДЛЯ АВТОМОБИЛЕЙ С БЕНЗИНОВЫМ ДВИГАТЕЛЕМ

Соблюдайте указания по эксплуатационным материалам (→ стр. 1023).

! УКАЗАНИЕ

Повреждение вследствие использования ненадлежащего топлива
Даже небольшое количество ненадлежащего топлива может привести к повреждению топливной системы, двигателя и системы нейтрализации ОГ.

▶ Заправляйте автомобиль только неэтилированным, бессернистым топливом для бензинового двигателя.

Топливо для бензинового двигателя может содержать до 25 об.-% этанола.

▶ Другие совместимые виды топлива указаны на информационной табличке с внутренней стороны откидной крышки заправочного люка.

Более подробную информацию о совместимых видах топлива можно получить в специализированной мастерской с квалифицированным персоналом.

Кроме того, по всей Европе коды совместимости топлива можно найти на топливораздаточных колонках и заправочных пистолетах, подходящих для Вашего автомобиля.

НИ В КОЕМ СЛУЧАЕ НЕ ЗАПРАВЛЯЙТЕ АВТОМОБИЛЬ СЛЕДУЮЩИМИ ВИДАМИ ТОПЛИВА:

- дизельное топливо
- обычный бензин с ИОЧ менее 91
- бензин с содержанием более 3 об.-% метанола, например, M15, M30
- бензин с металлосодержащими присадками

Если Вы по ошибке заправили автомобиль ненадлежащим топливом:

▶ Не запускайте двигатель автомобиля.





▶ Обратитесь в специализированную мастерскую с квалифицированным персоналом.

Коды совместимости топлива:



Эти коды указывают максимальное содержание этанола, с которым могут заправляться автомобили.

Недостаточно низкое содержание серы в имеющемся топливе может привести к появлению запаха.

Рекомендуемое октановое число указано на информационной табличке с внутренней стороны откидной крышки заправочного люка (→ стр. 36).

i **Автомобили с бензиновым двигателем M256:** если используется бензин с ИОЧ 95, то может произойти небольшое снижение мощности, которое не будет иметь никаких других последствий.

Все модели: для достижения максимальной мощности двигателя заправляйте автомобиль только неэтилированным бензином марки «Супер-плюс» с ИОЧ 98. В качестве альтернативы можно также использовать бензин марки «Супер» с ИОЧ 95.

Все модели: при отсутствии возможности заправки топливом рекомендуемого качества автомобиль разрешается временно заправлять обычным неэтилированным бензином с ИОЧ 91. Однако в этом случае мощность двигателя может уменьшиться, а расход топлива – увеличиться.

Ни в коем случае не заправляйте автомобиль бензином с еще более низким ИОЧ.

Дополнительную информацию о топливе можно получить на автозаправочной станции или в специализированной мастерской с квалифицированным персоналом.

УКАЗАНИЯ ПО КАЧЕСТВУ ТОПЛИВА ДЛЯ АВТОМОБИЛЕЙ MERCEDES-AMG

Соблюдайте указания по эксплуатационным материалам (→ стр. 1023).





! УКАЗАНИЕ

Повреждение вследствие использования ненадлежащего топлива

Даже небольшое количество ненадлежащего топлива может привести к повреждению топливной системы, двигателя и системы нейтрализации ОГ.

- ▶ Заправляйте автомобиль только неэтилированным, бессернистым топливом для бензинового двигателя.

Топливо для бензинового двигателя может содержать до 25 об.-% этанола.

- ▶ Другие совместимые виды топлива указаны на информационной табличке с внутренней стороны откидной крышки заправочного люка.

Более подробную информацию о совместимых видах топлива можно получить в специализированной мастерской с квалифицированным персоналом.

Кроме того, по всей Европе коды совместимости топлива можно найти на топливораздаточных колонках и заправочных пистолетах, подходящих для Вашего автомобиля.

НИ В КОЕМ СЛУЧАЕ НЕ ЗАПРАВЛЯЙТЕ АВТОМОБИЛЬ СЛЕДУЮЩИМИ ВИДАМИ ТОПЛИВА:

- дизельное топливо
- обычный бензин с ИОЧ менее 91
- бензин с содержанием более 3 об.-% метанола, например, М15, М30
- бензин с металлосодержащими присадками

Если Вы по ошибке заправили автомобиль ненадлежащим топливом:

- ▶ Не запускайте двигатель автомобиля.

- ▶ Обратитесь в специализированную мастерскую с квалифицированным персоналом.

Для Вашего автомобиля могут действовать следующие коды совместимости топлива:



- ① Для бензина с максимальным содержанием этанола 5 об.-%
- ② Для бензина с максимальным содержанием этанола 10 об.-%
- ③ Для бензина с максимальным содержанием этанола 25 об.-%

Недостаточно низкое содержание серы в имеющемся топливе может привести к появлению запаха.

Рекомендуемое октановое число указано на информационной табличке с внутренней стороны откидной крышки заправочного люка (→ стр. 36).

Для достижения максимальной мощности двигателя: заправляйте автомобиль только неэтилированным бензином марки «Супер- Плюс»- с ИОЧ 98. В качестве альтернативы можно также использовать бензин марки «Супер» с ИОЧ 95.

Если невозможно заправить автомобиль топливом рекомендуемого качества, то в исключительных случаях также разрешается заправлять автомобиль обычным неэтилированным бензином с ИОЧ 91. Однако в этом случае мощность двигателя может уменьшиться, а расход топлива – увеличиться.

Ни в коем случае не заправляйте автомобиль бензином с еще более низким ИОЧ.



Дополнительную информацию о топливе можно получить на автозаправочной станции или в специализированной мастерской с квалифицированным персоналом.

УКАЗАНИЯ ПО ПРИСАДКАМ В БЕНЗИНЕ (АВТОМОБИЛИ С БЕНЗИНОВЫМ ДВИГАТЕЛЕМ)

Соблюдайте указания по эксплуатационным материалам (→ стр. 1023).

! УКАЗАНИЕ

Повреждение в результате использования неподходящих присадок
Уже небольшие количества неподходящей присадки могут привести к нарушению их функций.

- ▶ Примешивайте к топливу только рекомендованные "Мерседес-Бенц" очистительные присадки.

Mercedes-Benz рекомендует использовать марочное топливо с присадками.

В некоторых странах имеющееся в продаже топливо может содержать недостаточное количество присадок. Использование низкокачественного топлива может привести к образованию отложений в системе впрыска топлива. В этом случае по договоренности со специализированной мастерской с квалифицированным персоналом (например, авторизованной СТОА Mercedes-Benz) добавляйте в топливо рекомендованную Mercedes-Benz очищающую присадку. Соблюдайте приведенные на канистре указания и соотношение компонентов смеси.

УКАЗАНИЯ ПО КАЧЕСТВУ ТОПЛИВА ДЛЯ АВТОМОБИЛЕЙ С ДИЗЕЛЬНЫМ ДВИГАТЕЛЕМ

ОБЩИЕ УКАЗАНИЯ

Соблюдайте указания по эксплуатационным материалам (→ стр. 1023).

⚠ ОСТОРОЖНО

Опасность пожара вследствие смешивания разных видов топлива

При смешивании дизельного топлива с бензином точка воспламенения смеси топлива ниже точки воспламенения чистого дизельного топлива.

- ▶ Никогда не заправляйте бензином автомобили с дизельным двигателем.
- ▶ Ни в коем случае не подмешивайте бензин к дизельному топливу.





1 УКАЗАНИЕ

Повреждение вследствие использования ненадлежащего топлива

Даже небольшое количество ненадлежащего топлива может привести к повреждению топливной системы, двигателя и системы нейтрализации ОГ.

Автомобили с дизельным сажевым фильтром:

- ▶ Заправляйте автомобиль только бессернистым дизельным топливом.
- ▶ В странах, где нет бессернистого дизельного топлива, используйте только низкосернистое дизельное топливо с содержанием серы менее 50 ppm.

Автомобили без дизельного сажевого фильтра:

- ▶ Используйте только дизельное топливо с содержанием серы менее 500 ppm.

НИ В КОЕМ СЛУЧАЕ НЕ ЗАПРАВЛЯЙТЕ АВТОМОБИЛЬ СЛЕДУЮЩИМИ ВИДАМИ ТОПЛИВА:

- Бензин
- Судовое дизельное топливо
- Мазут
- Чистые метиловые эфиры жирных кислот или растительное масло
- Нефть или керосин

Если вы по ошибке заправили автомобиль ненадлежащим топливом:

- ▶ Не запускайте двигатель автомобиля.
- ▶ Обратитесь в специализированную мастерскую с квалифицированным персоналом.

Для Вашего автомобиля могут действовать следующие коды совместимости топлива:

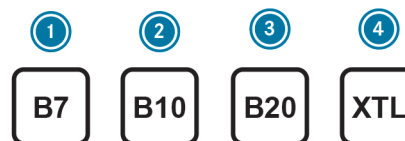

- ① Для дизельного топлива с макс. 7 об. %- метиловых эфиров жирных кислот (биодизеля)
- ② Для дизельного топлива с макс. 10 об. %- метиловых эфиров жирных кислот (биодизеля)
- ③ Для дизельного топлива с макс. 20 об. %- метиловых эфиров жирных кислот (биодизеля)
- ④ Для парафинового дизельного топлива

В СООТВЕТСТВИИ С ЕВРОПЕЙСКИМ СТАНДАРТОМ EN 16942 КОД СОВМЕСТИМОСТИ ТОПЛИВА МОЖНО НАЙТИ В СЛЕДУЮЩИХ МЕСТАХ:

- в автомобиле на информационной табличке с внутренней стороны откидной крышки заправочного люка (→ стр. 36)
- на топливораздаточных колонках или заправочных пистолетах по всей Европе, подходящих для Вашего автомобиля

Дополнительную информацию о топливе можно получить на автозаправочной станции или в специализированной мастерской с квалифицированным персоналом.

ОБЪЕМ ТОПЛИВНОГО БАКА И РЕЗЕРВНЫЙ ЗАПАС ТОПЛИВА

В зависимости от комплектации общий объем топливного бака может варьироваться.

Не для подключаемого гибрида:



ОБЩИЙ ОБЪЕМ ТОПЛИВНОГО БАКА

Модель	
S 580 4MATIC	76,0 л
Все остальные модели	65,0 л или 76,0 л

РЕЗЕРВНЫЙ ЗАПАС ТОПЛИВА В ТОПЛИВНОМ БАКЕ

Модель	
Все модели	8,0 л

Подключаемый гибрид:

ОБЩИЙ ОБЪЕМ ТОПЛИВНОГО БАКА (ПОДКЛЮЧАЕМЫЙ ГИБРИД)

Модель	
S 450 e с технологией EQ Hybrid	67,0 л
S 580 e 4MATIC с технологией EQ Hybrid	
S 580 e с технологией EQ Hybrid	65,0 л

РЕЗЕРВНЫЙ ЗАПАС ТОПЛИВА В ТОПЛИВНОМ БАКЕ (ПОДКЛЮЧАЕМЫЙ ГИБРИД)

Модель	
S 450 e с технологией EQ Hybrid	8,0 л
S 580 e с технологией EQ Hybrid	
S 580 e 4MATIC с технологией EQ Hybrid	

ОБЪЕМ ТОПЛИВНОГО БАКА И РЕЗЕРВНЫЙ ЗАПАС ТОПЛИВА (АВТОМОБИЛИ MERCEDES-AMG)

ОБЩИЙ ОБЪЕМ ТОПЛИВНОГО БАКА

Модель	
Mercedes-AMG S 63 E PERFORMANCE	76,0 л

РЕЗЕРВНЫЙ ЗАПАС ТОПЛИВА В ТОПЛИВНОМ БАКЕ

Модель	
Mercedes-AMG S 63 E PERFORMANCE	12,0 л

AdBlue® (только автомобили с дизельным двигателем)

УКАЗАНИЯ ПО ADBLUE®

Соблюдайте указания по эксплуатационным материалам (→ стр. 1023).

AdBlue® – это растворимая в воде жидкость для нейтрализации оксидов азота в ОГ дизельных двигателей.

Эксплуатация автомобиля с использованием присадки AdBlue®, не соответствующей предписаниям настоящего руководства по эксплуатации, или без нее может противоречить закону, а в некоторых странах караться штрафом.







! УКАЗАНИЕ

Неисправности вследствие разбавления восстановителя AdBlue® или добавления присадок в восстановитель AdBlue®

Функционирование системы нейтрализации оксидов азота в ОГ может быть ограничено вследствие использования непригодного агента для удаления оксидов азота.

-  Используйте только восстановитель AdBlue®, отвечающий стандарту ISO 22241.
-  Не разбавляйте восстановитель AdBlue® водой.
-  Не добавляйте присадки в восстановитель AdBlue®.

! УКАЗАНИЕ

Повреждения и неисправности вследствие загрязнения AdBlue®

ПОСЛЕДСТВИЯ ЗАГРЯЗНЕНИЯ ADBLUE®:

- повышенные значения токсичности ОГ,
 - повреждения катализатора,
 - нарушения работы системы нейтрализации оксидов азота в ОГ.
-  Не допускайте загрязнения AdBlue®.

Остатки AdBlue® через некоторое время кристаллизуются и загрязняют соответствующие поверхности. Как можно скорее очистите водой загрязненные поверхности.

При открывании бака AdBlue® возможно выделение незначительного количества аммиачных паров. Не вдыхайте выделяющиеся аммиачные пары. Производите заправку бака AdBlue® только в хорошо вентилируемых помещениях.

ЗАПРАВОЧНЫЙ ОБЪЕМ И РАСХОД ADBLUE®

ОБЩИЙ ОБЪЕМ БАКА ДЛЯ ADBLUE®

Модель	Общий объем
Все модели	25,0 л

РАСХОД ADBLUE®

Средний расход AdBlue® составляет от 1 % до 5 % от расхода топлива. Расход AdBlue®, как и расход топлива, сильно зависит от стиля вождения и условий эксплуатации. Поэтому фактические значения расхода при повседневной эксплуатации Вашего автомобиля могут отличаться от указанных средних значений расхода. Вследствие этого также варьируется частота дозаправки AdBlue®. Перед поездками за пределы Европы обратитесь в специализированную мастерскую с квалифицированным персоналом для проверки запаса AdBlue®. При длительном пребывании за пределами Европы свяжитесь со специализированной мастерской с квалифицированным персоналом.

ADBLUE®, УРОВЕНЬ ЗАПОЛНЕНИЯ И ЗАПАС ХОДА

Индикации уровня заполнения и запаса хода AdBlue® можно отобразить на дисплее водителя. Отображаемый запас хода AdBlue® в значительной степени зависит от стиля вождения и условий эксплуатации. Поэтому фактический запас хода может отличаться от значения, отображаемого на дисплее водителя. Содержащиеся в руководстве по эксплуатации данные о резервном запасе при первом предупреждении на дисплее водителя и о минимальном объеме долива при пустом топливном баке также следует рассматривать как ориентировочные значения.

Моторное масло

УКАЗАНИЯ ПО МОТОРНОМУ МАСЛУ

Соблюдайте указания по эксплуатационным материалам (→ стр. 1023).



! УКАЗАНИЕ

Повреждения двигателя вследствие использования неправильного масляного фильтра, неправильного масла или присадок

- ▶ Не используйте моторное масло и масляный фильтр со спецификациями, отличающимися от требуемых для предписанных интервалов ТО.
- ▶ Не вносите изменений в моторное масло или масляный фильтр с целью увеличения интервалов замены по сравнению с предписанными.
- ▶ Не используйте присадки.
- ▶ Производите замену моторного масла, соблюдая предусмотренный интервал.

Mercedes-Benz рекомендует производить замену масла в специализированной мастерской с квалифицированным персоналом.

Используйте только моторные масла, разрешенные Mercedes-Benz для Вашего автомобиля.

КАЧЕСТВО И ЗАПРАВОЧНЫЙ ОБЪЕМ МОТОРНОГО МАСЛА

Не для подключаемого гибрида:

СПЕЦИФИКАЦИИ МОТОРНЫХ МАСЕЛ (БЕНЗИНОВЫЕ ДВИГАТЕЛИ)

Модель	MB-Freigabe или MB-Approval
S 450 4MATIC	229.71, 229.72*
S 500 4MATIC	
S 580 4MATIC	229.52, 229.61*

СПЕЦИФИКАЦИИ МОТОРНЫХ МАСЕЛ (ДИЗЕЛЬНЫЕ ДВИГАТЕЛИ)

Модель	MB-Freigabe или MB-Approval
S 350 d	229.52, 229.61*
S 350 d 4MATIC	
S 450 d 4MATIC	

Подключаемый гибрид:

СПЕЦИФИКАЦИИ МОТОРНЫХ МАСЕЛ (ПОДКЛЮЧАЕМЫЕ ГИБРИДЫ)

Модель	MB-Freigabe или MB-Approval
S 450 e с технологией EQ Hybrid	229.51, 229.52*
S 580 e с технологией EQ Hybrid	
S 580 e 4MATIC с технологией EQ Hybrid	

* рекомендовано для достижения максимально низкого расхода топлива (для самого низкого класса вязкости SAE; учитывайте возможные ограничения для разрешенных к применению классов вязкости SAE)

Для достижения наименьшего расхода топлива рекомендуется использовать специально отмеченные в таблице спецификации моторных масел с самым низким разрешенным классом вязкости по SAE. При этом необходимо учитывать возможные ограничения для разрешенных к применению классов вязкости SAE.

Подключаемые гибриды: используйте только моторные масла классов вязкости SAE 0W-40 или SAE 5W-40.



 Если приведенные в таблице моторные масла недоступны, то разрешается однократно долить не более 1,0 л следующих видов моторных масел.

ВИДЫ МОТОРНЫХ МАСЕЛ ДЛЯ ОДНОКРАТНОГО ДОЛИВА ТОЛЬКО В ИСКЛЮЧИТЕЛЬНОМ СЛУЧАЕ:

- **Подключаемый гибрид:** MB-Freigabe или MB-Approval не указан ввиду отсутствия на момент подписания в печать
- **Бензиновые двигатели:**
 - **S 580 4MATIC:** MB-Freigabe или MB-Approval не указан ввиду отсутствия на момент подписания в печать
 - **Все другие модели:** MB-Freigabe или MB-Approval 229.51, 229.52, 229.61 или ACEA C5
- **Дизельные двигатели:** MB-Freigabe или MB-Approval не указан ввиду отсутствия на момент подписания в печать

Приведенные ниже значения относятся к замене масла с одновременной заменой масляного фильтра.

Не для подключаемого гибрида:

ЗАПРАВОЧНЫЙ ОБЪЕМ МОТОРНОГО МАСЛА

Модель	Заправочный объем
S 350 d	9,0 л
S 350 d 4MATIC	8,5 л
S 450 d 4MATIC	
S 580 4MATIC	
S 450 4MATIC	8,0 л
S 500 4MATIC	

Подключаемый гибрид:

ЗАПРАВОЧНЫЙ ОБЪЕМ МОТОРНОГО МАСЛА (ПОДКЛЮЧАЕМЫЕ ГИБРИДЫ)

Модель	Заправочный объем
S 450 e с технологией EQ Hybrid	7,8 л
S 580 e с технологией EQ Hybrid	
S 580 e 4MATIC с технологией EQ Hybrid	7,3 л

КАЧЕСТВО И ЗАПРАВОЧНЫЙ ОБЪЕМ МОТОРНОГО МАСЛА (АВТОМОБИЛИ MERCEDES-AMG)

СПЕЦИФИКАЦИИ МОТОРНЫХ МАСЕЛ

Модель	MB-Freigabe или MB-Approval
Mercedes-AMG S 63 E PERFORMANCE	229.5, 229.51*

* рекомендовано для достижения максимально низкого расхода топлива (для самого низкого класса вязкости SAE; учитывайте возможные ограничения для разрешенных к применению классов вязкости SAE)

Для достижения наименьшего расхода топлива рекомендуется использовать специально отмеченные в таблице спецификации моторных масел с самым низким разрешенным классом вязкости по SAE. Учитывайте возможные ограничения для разрешенных к применению классов вязкости по SAE.

Используйте только моторные масла класса вязкости SAE 0W-40 или SAE 5W-40.

ЗАПРАВОЧНЫЙ ОБЪЕМ МОТОРНОГО МАСЛА

Модель	Заправочный объем
Mercedes-AMG S 63 E PERFORMANCE	8,5 л

Приведенные значения заправочного объема относятся к замене масла с одновременной заменой масляного фильтра.





Указания по тормозной жидкости

Соблюдайте указания по эксплуатационным материалам (→ стр. 1023).

ОСТОРОЖНО

Опасность аварии вследствие образования пузырей газа в тормозной системе

Тормозная жидкость постоянно впитывает влагу из окружающего воздуха. Вследствие этого точка кипения тормозной жидкости понижается. Если точка кипения занижена, то при высоких нагрузках на тормоза в тормозной системе могут образоваться пузыри пара.

Это отрицательно влияет на эффективность торможения.

-  Производите замену тормозной жидкости в предусмотренный срок.

Регулярную производите замену тормозной жидкости в специализированной мастерской с квалифицированным персоналом.

Используйте только допущенную Mercedes-Benz тормозную жидкость согласно MB-Freigabe или MB-Approval 331.0.

Охлаждающая жидкость



УКАЗАНИЯ ПО ОХЛАЖДАЮЩЕЙ ЖИДКОСТИ

Соблюдайте указания по эксплуатационным материалам (→ стр. 1023).

ОСТОРОЖНО

Опасность пожара - и травмирования вследствие неправильного обращения с антифризом

При попадании антифриза на горячие конструкционные элементы в моторном отсеке антифриз может загореться.

-  Перед доливкой антифриза дайте двигателю остыть.
-  Следите за тем, чтобы антифриз не проливался мимо горловины.
-  Перед пуском двигателя тщательно очистите конструкционные элементы, загрязненные антифризом.

УКАЗАНИЕ

Повреждение вследствие использования неправильной охлаждающей жидкости

-  Используйте только предварительно смешанную охлаждающую жидкость с требуемым уровнем защиты от замерзания.

ИНФОРМАЦИЮ ОБ ОХЛАЖДАЮЩЕЙ ЖИДКОСТИ МОЖНО ПОЛУЧИТЬ В СЛЕДУЮЩИХ МЕСТАХ:

- в предписаниях Mercedes-Benz по эксплуатационным материалам 320.1
- на сайте <https://operatingfluids.mercedes-benz.com>
- в специализированной мастерской с квалифицированным персоналом







УКАЗАНИЕ

Перегрев при высоких температурах наружного воздуха

При использовании неподходящей охлаждающей жидкости система охлаждения при высоких температурах наружного воздуха недостаточно защищена от перегрева и коррозии.

-  Используйте только охлаждающую жидкость, разрешенную для Mercedes-Benz.
-  Соблюдайте указания, приведенные в предписаниях Mercedes-Benz по эксплуатационным материалам 320.1.

Регулярно проводите замену охлаждающей жидкости в специализированной мастерской с квалифицированным персоналом.

ДОЛЯ КОНЦЕНТРАТА АНТИФРИЗА В СИСТЕМЕ ОХЛАЖДЕНИЯ:

- как минимум, 50 % (защита от замерзания при температуре приблизительно до $-37\text{ }^{\circ}\text{C}$)
- как максимум, 55 % (защита от замерзания при температуре до $-45\text{ }^{\circ}\text{C}$)

Указания по стеклоомывающей жидкости

Соблюдайте указания по эксплуатационным материалам (→ стр. 1023).

ОСТОРОЖНО

Опасность пожара- и травмирования из-за концентрата стеклоомывающего средства

Концентрат стеклоомывающего средства легко воспламеняется. При попадании на горячие детали двигателя или выпускной системы он может воспламениться.

-  Убедитесь, что концентрат стеклоомывающего средства не проливается мимо наливной горловины.

УКАЗАНИЕ

Повреждение наружного освещения из-за использования неподходящего стеклоомывающего средства

Неподходящее стеклоомывающее средство может повредить пластиковую поверхность элементов наружного освещения.

-  Используйте только подходящее для пластиковых поверхностей стеклоомывающее средство, например MB SummerFit или MB WinterFit.

УКАЗАНИЕ

Засорение форсунок омывателя из-за смешивания стеклоомывающих средств

-  Не смешивайте стеклоомывающие средства MB SummerFit и MB WinterFit с другими стеклоомывающими средствами.

Не используйте дистиллированную или деионизированную воду, так как в противном случае датчик уровня может работать ошибочно.





РЕКОМЕНДОВАННАЯ СТЕКЛООМЫВАЮЩАЯ ЖИДКОСТЬ:

- При температуре выше точки замерзания: например, MB SummerFit
- При температуре ниже точки замерзания: например, MB WinterFit

Правильное соотношение компонентов смеси указано на емкости с антифризом.

Смешивайте омывающую жидкость со стеклоомывающей жидкостью круглый год.





< Паспортные данные автомобиля

Информация о данных автомобиля

Указанные данные автомобиля могут различаться в зависимости от следующих факторов.

ФАКТОРЫ ВЛИЯНИЯ:

- шины,
- загрузка автомобиля,
- состояние ходовой части,
- опции.

КРОМЕ ТОГО, ДЛЯ УКАЗАННЫХ ДАННЫХ АВТОМОБИЛЯ ДЕЙСТВИТЕЛЬНО СЛЕДУЮЩЕЕ:

- Использование опций приводит к увеличению снаряженной массы и уменьшению полезной нагрузки.
- Данные о массе конкретного автомобиля приведены на заводской табличке автомобиля (→ стр. 1021).

Габаритные размеры автомобиля

Не для подключаемого гибрида:

ГАБАРИТНЫЕ РАЗМЕРЫ АВТОМОБИЛЯ (S 500 4MATIC)

S 500 4MATIC	
Длина автомобиля	5320 мм
Ширина автомобиля с учетом наружных зеркал заднего вида	2109 мм
Ширина автомобиля без учета наружных зеркал заднего вида	1954 мм
Высота автомобиля	1503 мм
Колесная база	3216 мм

ГАБАРИТНЫЕ РАЗМЕРЫ АВТОМОБИЛЯ (ВСЕ ОСТАЛЬНЫЕ МОДЕЛИ)

Все остальные модели	
Длина автомобиля	5289 мм
Ширина автомобиля с учетом наружных зеркал заднего вида	2109 мм
Ширина автомобиля без учета наружных зеркал заднего вида	1954 мм
Высота автомобиля	1503 мм
Колесная база	3216 мм

Подключаемый гибрид:





ГАБАРИТНЫЕ РАЗМЕРЫ АВТОМОБИЛЯ (ПОДКЛЮЧАЕМЫЙ ГИБРИД)

S 450 e с технологией EQ Hybrid

S 580 e с технологией EQ Hybrid

S 580 e 4MATIC с технологией EQ Hybrid

Длина автомобиля	5289 мм
Ширина автомобиля с учетом наружных зеркал заднего вида	2109 мм
Ширина автомобиля без учета наружных зеркал заднего вида	1954 мм
Высота автомобиля	1503 мм
Колесная база	3216 мм

Габаритные размеры автомобиля (автомобили Mercedes-AMG)

ГАБАРИТНЫЕ РАЗМЕРЫ АВТОМОБИЛЯ

Mercedes-AMG S 63 E PERFORMANCE

Длина автомобиля	5336 мм
Ширина автомобиля с учетом наружных зеркал заднего вида	2130 мм
Ширина автомобиля без учета наружных зеркал заднего вида	1921 мм
Высота автомобиля	1515 мм
Колесная база	3216 мм

Значения массы и нагрузки (автомобили Mercedes-AMG)

В ОТНОШЕНИИ ПРИВЕДЕННЫХ ДАННЫХ АВТОМОБИЛЯ УЧИТЫВАЙТЕ СЛЕДУЮЩИЕ УКАЗАНИЯ:

- Использование опций ведет к увеличению снаряженной массы и уменьшению полезной нагрузки.
- Данные о массе конкретного автомобиля приведены на заводской табличке автомобиля (→ стр. 1021).

НАГРУЗКА НА КРЫШУ

Модель	Максимальная нагрузка на крышу
Mercedes-AMG S 63 E PERFORMANCE	100 кг

Максимальная конструктивная скорость

Максимальная конструктивная скорость на практике может отличаться от указанных значений. Она зависит от условий эксплуатации, используемых опций и размера шин.

Некоторые значения не указаны ввиду их отсутствия на момент подписания в печать.

МАКСИМАЛЬНАЯ КОНСТРУКТИВНАЯ СКОРОСТЬ

Модель
Все модели





Значения максимальной конструктивной скорости (автомобили Mercedes-AMG)

Максимальная конструктивная скорость на практике может отличаться от указанных значений. Она зависит от условий эксплуатации, используемых опций и размера шин.

Следующие значения действительны только для автомобилей с пакетом AMG Driver's Package.

МАКСИМАЛЬНАЯ КОНСТРУКТИВНАЯ СКОРОСТЬ

Модель	
Mercedes-AMG S 63 E PERFORMANCE	290 км/ч

Высоковольтная аккумуляторная батарея (подключаемый гибрид)

УКАЗАНИЯ ПО ЭНЕРГОСНАБЖЕНИЮ ДЛЯ АВТОМОБИЛЕЙ С ВЫСОКОВОЛЬТНОЙ АККУМУЛЯТОРНОЙ БАТАРЕЕЙ

Согласно европейскому стандарту EN 17186:2019 идентификационные коды автомобиля расположены в следующих местах:

- на внутренней стороне защитной крышки розетки
- на штекере зарядного кабеля

Кроме того, зарядные станции в европейских странах оснащены идентификационными кодами энергоснабжения. Автомобиль можно заряжать на зарядной станции, если идентификационный код зарядной станции совпадает с идентификационным кодом автомобиля.

Дополнительную информацию о зарядке высоковольтной аккумуляторной батареи можно найти в разделе «Зарядка высоковольтной аккумуляторной батареи» (→ стр. 444).



- ① Тип питания: переменный ток
Стандарт: EN 62196-2
Конструкция: тип 2
Тип штекера: разъем зарядного кабеля и штекер автомобиля
Диапазон напряжения: 480 В (среднеквадратичное значение)
- ② Тип питания: постоянный ток
Стандарт: EN 62196-3
Конструкция: FF
Тип штекера: разъем зарядного кабеля и штекер автомобиля
Диапазон напряжения: от 50 В до 500 В
- ③ Тип питания: постоянный ток
Стандарт: EN 62196-3
Конструкция: FF
Тип штекера: разъем зарядного кабеля и штекер автомобиля
Диапазон напряжения: от 200 В до 920 В

Данные о запасе хода при движении в полностью электрическом режиме приведены на дисплее водителя (→ стр. 598).





ЭНЕРГОЕМКОСТЬ И ВРЕМЯ ЗАРЯДКИ

S 450 e с технологией EQ Hybrid

S 580 e с технологией EQ Hybrid

S 580 e 4MATIC с технологией EQ Hybrid

Тип	Литий-ионная
Полезная энергоемкость	
Установленная энергоемкость	
Время зарядки – режим 2 при зарядной мощности до 1,8 кВт (в зависимости от состояния кузова автомобиля и исполнения для страны назначения)	16 ч 30 мин
Время зарядки – режим 2 при зарядной мощности до 3,7 кВт	7 ч
Время зарядки – режим 3 при зарядной мощности до 7,4 кВт	3 ч 30 мин
Время зарядки – режим 3 при зарядной мощности до 11 кВт	2 ч 15 мин
Время зарядки – режим 4 постоянным током на станции быстрой зарядки при зарядной мощности до 60 кВт	20 мин

Время зарядки – в режимах 2 и 3 действительны для зарядки переменным током от 0 % до 100 % полезной энергоемкости.

Время зарядки – в режиме 4 действительно для зарядки постоянным током от 10 % до 80 % полезной энергоемкости.

Время зарядки зависит от состояния аккумуляторной батареи, температуры окружающей среды и зарядной мощности. Зарядная мощность, в свою очередь, зависит от напряжения сети, силы тока и типа сетевого соединения.

Диапазон номинального напряжения для автомобиля указан на информационной табличке с внутренней стороны защитной крышки розетки (→ стр. 444).

Высоковольтная аккумуляторная батарея (автомобили Mercedes-AMG)

УКАЗАНИЯ ПО ЭНЕРГОСНАБЖЕНИЮ ДЛЯ АВТОМОБИЛЕЙ С ВЫСОКОВОЛЬТНОЙ АККУМУЛЯТОРНОЙ БАТАРЕЕЙ

Согласно европейскому стандарту EN 17186:2019, идентификационный код автомобиля расположен в следующих местах:

- на внутренней стороне защитной крышки розетки
- на штекере зарядного кабеля

Кроме того, зарядные станции в европейских странах оснащены идентификационными кодами энергоснабжения. Автомобиль можно заряжать на зарядной станции, если идентификационный код зарядной станции совпадает с идентификационным кодом автомобиля.

Дополнительную информацию о зарядке высоковольтной аккумуляторной батареи можно найти в разделе «Зарядка высоковольтной аккумуляторной батареи» в руководстве по эксплуатации Вашего автомобиля.



- ① Тип питания: переменный ток
Стандарт: EN 62196-2



Конструкция: тип 2

Тип штекера: разъем зарядного кабеля и штекер автомобиля

Некоторые значения не указаны ввиду их отсутствия на момент подписания в печать.

Данные о запасе хода при движении в полностью электрическом режиме приведены на дисплее водителя .

ЭНЕРГОЕМКОСТЬ И ВРЕМЯ ЗАРЯДКИ

Mercedes-AMG S 63 E PERFORMANCE

Тип	Литий-ионная
-----	--------------

Полезная энергоемкость

Время зарядки - режим 2

при зарядной мощности до 1,8 кВт (в зависимости от состояния кузова автомобиля и исполнения для страны назначения)

Время зарядки - в режиме 2 действительно для зарядки переменным током от 25 % до 100 % полезной энергоемкости.

Время зарядки зависит от состояния аккумуляторной батареи, температуры окружающей среды и зарядной мощности. Зарядная мощность, в свою очередь, зависит от напряжения сети, силы тока и типа сетевого соединения.

Диапазон номинального напряжения для Вашего автомобиля указан на информационной табличке с внутренней стороны защитной крышки розетки (см. руководство по эксплуатации автомобиля).





< Тягово-сцепное устройство

Общие указания относительно фаркопа

В зависимости от типа автомобиля необходимы изменения в системе охлаждения. Последующая установка фаркопа допускается лишь в том случае, если в документах на автомобиль указана масса буксируемого груза.

Более подробную информацию можно получить в специализированной мастерской с квалифицированным персоналом.

Монтажные размеры

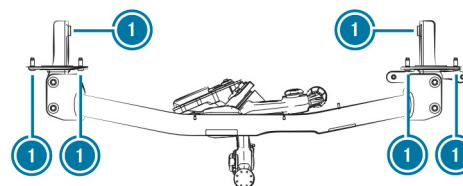
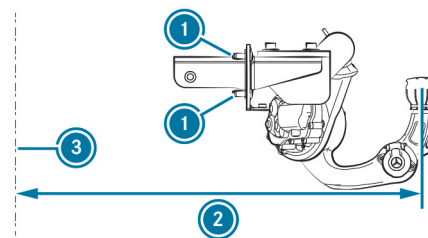

- ① Точки крепления
- ② Размер свеса
- ③ Ось заднего моста

Данные о размере свеса и точках крепления действительны для фаркопа, установленного на заводе-изготовителе.

Не для подключаемого гибрида:





РАЗМЕР СВЕСА

Модель	Размер свеса
Все модели	1299 мм

Масса буксируемого груза

Опорная нагрузка не входит в массу буксируемого груза.

Не для подключаемого гибрида:

МАССА БУКСИРУЕМОГО ГРУЗА ПРИ ИСПОЛЬЗОВАНИИ ПРИЦЕПА С ТОРМОЗНОЙ СИСТЕМОЙ (ПРИ МИНИМАЛЬНОЙ СПОСОБНОСТИ ТРОГАНИЯ С МЕСТА НА ПОДЪЕМЕ 12 %)

Модель	Масса буксируемого груза при использовании прицепа с тормозной системой
Все модели	2100 кг

МАССА БУКСИРУЕМОГО ГРУЗА ПРИ ИСПОЛЬЗОВАНИИ ПРИЦЕПА БЕЗ ТОРМОЗНОЙ СИСТЕМЫ

Модель	Масса буксируемого груза при использовании прицепа без тормозной системы
Все модели	750 кг

Максимальные значения опорной нагрузки и несущей способности



УКАЗАНИЕ

Повреждение из-за отрыва прицепа

При слишком малой опорной нагрузке прицепа возможен отрыв прицепа.



Не допускайте опорной нагрузки прицепа ниже 50 кг.



По возможности обеспечивайте максимально допустимую опорную нагрузку.



УКАЗАНИЕ

Повреждение из-за откручивания кронштейна для велосипедов

При использовании кронштейна для велосипедов необходимо учитывать не только максимальную опорную нагрузку, но и максимальную несущую способность.



Не допускайте превышения максимальной несущей способности.

Соблюдайте дополнительные указания относительно максимальной несущей способности (→ стр. 593).

Не для подключаемого гибрида:

ОПОРНАЯ НАГРУЗКА

Модель	Максимальная опорная нагрузка
Все модели	85 кг





НЕСУЩАЯ СПОСОБНОСТЬ

Все модели	Максимальная несущая способность
При креплении кронштейна для велосипедов на сцепном шаре	75 кг
При креплении кронштейна для велосипедов на сцепном шаре и дополнительно на направляющих пальцах	100 кг

Допустимая нагрузка на заднюю ось

Не для подключаемого гибрида:

НАГРУЗКА НА ОСЬ В РЕЖИМЕ ЭКСПЛУАТАЦИИ С ПРИЦЕПОМ

Модель	Нагрузка на ось
S 350 d	1610 кг
S 350 d 4MATIC	1615 кг
S 450 d 4MATIC	1615 кг
S 450 4MATIC	1615 кг
S 500 4MATIC	1610 кг
S 580 4MATIC	1560 кг





< Сообщения на дисплее и предупредительные сигнальные / контрольные лампы

Данный интерактивный PDF функционирует как веб-сайт: для перехода непосредственно в нужное Вам место коснитесь экранной кнопки или щелкните по ней. Через панель навигации вверху слева Вы в любое время можете вернуться оттуда назад.

Сообщения на дисплее



Предупредительные сигнальные и контрольные лампы





< Сообщения на дисплее

Введение



УКАЗАНИЯ ПО СООБЩЕНИЯМ НА ДИСПЛЕЕ



Сообщения появляются на дисплее водителя.

Сообщения на дисплее с графическими изображениями могут быть представлены в руководстве по эксплуатации в упрощенном виде и отличаться от изображений на дисплее водителя. Сообщения на дисплее водителя с высоким приоритетом отображаются красным цветом. Определенные сообщения на дисплее дополнительно сопровождаются предупредительным звуковым сигналом.

Действуйте согласно сообщениям на дисплее и учитывайте дополнительные указания, приведенные в настоящем руководстве по эксплуатации.

В НЕКОТОРЫХ СООБЩЕНИЯХ НА ДИСПЛЕЕ ОТОБРАЖАЮТСЯ ДОПОЛНИТЕЛЬНЫЕ СИМВОЛЫ:

-  Более подробная информация
-  Скрытие сообщения на дисплее

Для выбора соответствующего символа проведите пальцем влево или вправо по сенсорному управлению Touch Control слева. При нажатии  на центральном дисплее отобразится более подробная информация. При нажатии  сообщение на дисплее скрывается.

Сообщения на дисплее с возможностью подтверждения можно скрыть нажатием кнопки возврата  или сенсорного управления Touch Control слева. При этом сообщения на дисплее сохраняются в памяти сообщений.

Как можно быстрее устраните причину появления сообщения на дисплее.

Сообщения на дисплее с высоким приоритетом не могут быть скрыты. Эти сообщения отображаются на дисплее водителя до тех пор, пока не будет устранена причина их появления.

ВЫЗОВ СОХРАНЕННЫХ В ПАМЯТИ СООБЩЕНИЙ НА ДИСПЛЕЕ

Дисплей водителя:



На дисплее водителя появляется **Память сообщений: XX**.

- ▶ Пролистайте сообщения на дисплее, проводя пальцем вверх или вниз по сенсорному управлению слева.
- ▶ **Выход из индикации:** нажмите на кнопку возврата .





Безопасность водителя и пассажиров

Сообщения на дисплее

Возможные причины/следствия и ▶ предложения по решению



Неисправность системы удержания пассажиров Обратитесь на СТО!

* Система удержания пассажиров неисправна (→ стр. 149).

⚠ ОСТОРОЖНО

Опасность получения травмы вследствие нарушения работы системы удержания пассажиров

Компоненты системы удержания пассажиров могут самопроизвольно активироваться или в случае аварии не сработать должным образом.

- ▶ Немедленно проверьте и отремонтируйте систему удержания пассажиров в специализированной мастерской с квалифицированным персоналом.

Подключаемый гибрид:

⚠ ОПАСНО



Опасность для жизни при неисправности системы удержания пассажиров

Компоненты системы удержания пассажиров могут самопроизвольно активироваться или в случае аварии сработать не должным образом. При аварии может надлежащим образом не отключиться высоковольтная бортовая сеть.

Касание поврежденных компонентов высоковольтной бортовой сети может привести к удару электрическим током.

- ▶ Немедленно произведите проверку и ремонт системы удержания пассажиров в специализированной мастерской с квалифицированным персоналом.
- ▶ После аварии немедленно выключите зажигание.

РАСПОЗНАВАНИЕ НЕИСПРАВНОСТИ СИСТЕМЫ УДЕРЖАНИЯ ПассажиРОВ:

- При включенном двигателе сигнальная лампа системы удержания пассажиров  не загорается.
- Во время движения предупредительная сигнальная лампа системы удержания пассажиров  постоянно горит или многократно загорается.





Сообщения на дисплее

Возможные причины/следствия и ► предложения по решению

- Немедленно обратитесь в специализированную мастерскую с квалифицированным персоналом.



Впереди слева Неисправность Обратитесь на СТО!

* Система удержания пассажиров неисправна (→ стр. 149).

ОСТОРОЖНО

Опасность получения травмы вследствие нарушения работы системы удержания пассажиров

Компоненты системы удержания пассажиров могут самопроизвольно активироваться или в случае аварии не сработать должным образом.

- Немедленно проверьте и отремонтируйте систему удержания пассажиров в специализированной мастерской с квалифицированным персоналом.

Подключаемый гибрид:

ОПАСНО



Опасность для жизни при неисправности системы удержания пассажиров

Компоненты системы удержания пассажиров могут самопроизвольно активироваться или в случае аварии сработать не должным образом. При аварии может надлежащим образом не отключиться высоковольтная бортовая сеть.

Касание поврежденных компонентов высоковольтной бортовой сети может привести к удару электрическим током.

- Немедленно произведите проверку и ремонт системы удержания пассажиров в специализированной мастерской с квалифицированным персоналом.
- После аварии немедленно выключите зажигание.

РАСПОЗНАВАНИЕ НЕИСПРАВНОСТИ СИСТЕМЫ УДЕРЖАНИЯ ПАССАЖИРОВ:

- При включенном двигателе сигнальная лампа системы удержания пассажиров  не загорается.
- Во время движения предупредительная сигнальная лампа системы удержания пассажиров  постоянно горит или многократно загорается.
- Немедленно обратитесь в специализированную мастерскую с квалифицированным персоналом.





Сообщения на дисплее

Возможные причины/следствия и ► предложения по решению



Впереди справа Неисправность Обратитесь на СТО!

* Система удержания пассажиров неисправна (→ стр. 149).

▲ ОСТОРОЖНО

Опасность получения травмы вследствие нарушения работы системы удержания пассажиров

Компоненты системы удержания пассажиров могут самопроизвольно активироваться или в случае аварии не сработать должным образом.

- ▶ Немедленно проверьте и отремонтируйте систему удержания пассажиров в специализированной мастерской с квалифицированным персоналом.

Подключаемый гибрид:

▲ ОПАСНО



Опасность для жизни при неисправности системы удержания пассажиров

Компоненты системы удержания пассажиров могут самопроизвольно активироваться или в случае аварии сработать не должным образом. При аварии может надлежащим образом не отключиться высоковольтная бортовая сеть.

Касание поврежденных компонентов высоковольтной бортовой сети может привести к удару электрическим током.

- ▶ Немедленно произведите проверку и ремонт системы удержания пассажиров в специализированной мастерской с квалифицированным персоналом.
- ▶ После аварии немедленно выключите зажигание.

РАСПОЗНАВАНИЕ НЕИСПРАВНОСТИ СИСТЕМЫ УДЕРЖАНИЯ ПАССАЖИРОВ:

- При включенном двигателе сигнальная лампа системы удержания пассажиров  не загорается.
- Во время движения предупредительная сигнальная лампа системы удержания пассажиров  постоянно горит или многократно загорается.
- ▶ Немедленно обратитесь в специализированную мастерскую с квалифицированным персоналом.





Сообщения на дисплее

Возможные причины/следствия и ► предложения по решению



2-й ряд слева Неисправность Обратитесь на СТО!

* Система удержания пассажиров неисправна (→ стр. 149).

▲ ОСТОРОЖНО

Опасность получения травмы вследствие нарушения работы системы удержания пассажиров

Компоненты системы удержания пассажиров могут самопроизвольно активироваться или в случае аварии не сработать должным образом.

- Немедленно проверьте и отремонтируйте систему удержания пассажиров в специализированной мастерской с квалифицированным персоналом.

Подключаемый гибрид:

▲ ОПАСНО



Опасность для жизни при неисправности системы удержания пассажиров

Компоненты системы удержания пассажиров могут самопроизвольно активироваться или в случае аварии сработать не должным образом. При аварии может надлежащим образом не отключиться высоковольтная бортовая сеть.

Касание поврежденных компонентов высоковольтной бортовой сети может привести к удару электрическим током.

- Немедленно произведите проверку и ремонт системы удержания пассажиров в специализированной мастерской с квалифицированным персоналом.
- После аварии немедленно выключите зажигание.

РАСПОЗНАВАНИЕ НЕИСПРАВНОСТИ СИСТЕМЫ УДЕРЖАНИЯ ПассаЖИРОВ:

- При включенном двигателе сигнальная лампа системы удержания пассажиров  не загорается.
- Во время движения предупредительная сигнальная лампа системы удержания пассажиров  постоянно горит или многократно загорается.
- Немедленно обратитесь в специализированную мастерскую с квалифицированным персоналом.





Сообщения на дисплее

Возможные причины/следствия и ► предложения по решению



2-й ряд посередине Неисправность
Обратитесь на СТО!

* Система удержания пассажиров неисправна (→ стр. 149).

▲ ОСТОРОЖНО

Опасность получения травмы вследствие нарушения работы системы удержания пассажиров

Компоненты системы удержания пассажиров могут самопроизвольно активироваться или в случае аварии не сработать должным образом.

- ▶ Немедленно проверьте и отремонтируйте систему удержания пассажиров в специализированной мастерской с квалифицированным персоналом.

Подключаемый гибрид:

▲ ОПАСНО



Опасность для жизни при неисправности системы удержания пассажиров

Компоненты системы удержания пассажиров могут самопроизвольно активироваться или в случае аварии сработать не должным образом. При аварии может надлежащим образом не отключиться высоковольтная бортовая сеть.

Касание поврежденных компонентов высоковольтной бортовой сети может привести к удару электрическим током.

- ▶ Немедленно произведите проверку и ремонт системы удержания пассажиров в специализированной мастерской с квалифицированным персоналом.
- ▶ После аварии немедленно выключите зажигание.

РАСПОЗНАВАНИЕ НЕИСПРАВНОСТИ СИСТЕМЫ УДЕРЖАНИЯ ПассаЖИРОВ:

- При включенном двигателе сигнальная лампа системы удержания пассажиров  не загорается.
- Во время движения предупредительная сигнальная лампа системы удержания пассажиров  постоянно горит или многократно загорается.
- ▶ Немедленно обратитесь в специализированную мастерскую с квалифицированным персоналом.





Сообщения на дисплее

Возможные причины/следствия и ► предложения по решению



2-й ряд справа Неисправность Обратитесь на СТО!

* Система удержания пассажиров неисправна (→ стр. 149).

▲ ОСТОРОЖНО

Опасность получения травмы вследствие нарушения работы системы удержания пассажиров

Компоненты системы удержания пассажиров могут самопроизвольно активироваться или в случае аварии не сработать должным образом.

- Немедленно проверьте и отремонтируйте систему удержания пассажиров в специализированной мастерской с квалифицированным персоналом.

Подключаемый гибрид:

▲ ОПАСНО



Опасность для жизни при неисправности системы удержания пассажиров

Компоненты системы удержания пассажиров могут самопроизвольно активироваться или в случае аварии сработать не должным образом. При аварии может надлежащим образом не отключиться высоковольтная бортовая сеть.

Касание поврежденных компонентов высоковольтной бортовой сети может привести к удару электрическим током.

- Немедленно произведите проверку и ремонт системы удержания пассажиров в специализированной мастерской с квалифицированным персоналом.
- После аварии немедленно выключите зажигание.

РАСПОЗНАВАНИЕ НЕИСПРАВНОСТИ СИСТЕМЫ УДЕРЖАНИЯ ПассаЖИРОВ:

- При включенном двигателе сигнальная лампа системы удержания пассажиров  не загорается.
- Во время движения предупредительная сигнальная лампа системы удержания пассажиров  постоянно горит или многократно загорается.
- Немедленно обратитесь в специализированную мастерскую с квалифицированным персоналом.





Сообщения на дисплее

Возможные причины/следствия и ► предложения по решению



Оконная подушка безопасн. слева неисправна Обратитесь на СТО!

* Система удержания пассажиров неисправна (→ стр. 149).

 **ОСТОРОЖНО**

Опасность травмирования или опасность для жизни из-за неисправности оконной подушки безопасности

Если оконная подушка безопасности неисправна, она может самопроизвольно активироваться или не сработать в случае аварии.

- Немедленно произведите проверку и ремонт оконной подушки безопасности в специализированной мастерской с квалифицированным персоналом.

- Немедленно обратитесь в специализированную мастерскую с квалифицированным персоналом.



Оконная подушка безопасн. справа неисправна Обратитесь на СТО!

* Система удержания пассажиров неисправна (→ стр. 149).

 **ОСТОРОЖНО**

Опасность травмирования или опасность для жизни из-за неисправности оконной подушки безопасности

Если оконная подушка безопасности неисправна, она может самопроизвольно активироваться или не сработать в случае аварии.

- Немедленно произведите проверку и ремонт оконной подушки безопасности в специализированной мастерской с квалифицированным персоналом.

- Немедленно обратитесь в специализированную мастерскую с квалифицированным персоналом.

Сдвиньте вручную назад механизм подачи ремня безопасности сзади слева См. "Руководство"

* Механизм подачи ремня безопасности сзади слева неисправен.

- Вручную отодвиньте механизм подачи ремня безопасности назад в его исходное положение.
- Если неисправность возникает снова, то обратитесь в специализированную мастерскую с квалифицированным персоналом.





Сообщения на дисплее

Возможные причины/следствия и ► предложения по решению

Сдвиньте вручную назад механизм подачи ремня безопасности сзади справа См."Руководство"

* Механизм подачи ремня безопасности сзади справа неисправен.

- Вручную отодвиньте механизм подачи ремня безопасности назад в его исходное положение.
- Если неисправность возникает снова, то обратитесь в специализированную мастерскую с квалифицированным персоналом.

Подушка безопасности переднего пассажира выключена См."Руководство"

* Подушка безопасности переднего пассажира отключена, хотя на сиденье переднего пассажира сидит взрослый человек или человек со схожей комплекцией. Действующие на сиденье дополнительные силы могут привести к уменьшению измеряемого системой веса.

ОСТОРОЖНО

Опасность травмирования- и опасность для жизни при отключенной подушке безопасности переднего пассажира

Если подушка безопасности переднего пассажира отключена, она не срабатывает при аварии и не может обеспечить надлежащий уровень защиты.

Сидящий на сиденье переднего пассажира человек может, например, удариться о детали салона автомобиля, особенно если он сидит близко к передней панели.

- До начала движения и во время движения обеспечьте надлежащее состояние подушки безопасности переднего пассажира.

- Немедленно остановитесь в соответствии с ПДД.
- Убедитесь в том, что никакие предметы не зажаты под сиденьем переднего пассажира.
- Проверьте состояние системы автоматического отключения подушки безопасности переднего пассажира (→ стр. 150).
- При необходимости немедленно обратитесь в специализированную мастерскую с квалифицированным персоналом.

Подушка безопасности переднего пассажира включена См."Руководство"

* **ПОДУШКА БЕЗОПАСНОСТИ ПЕРЕДНЕГО ПАССАЖИРА АКТИВИРОВАНА ВО ВРЕМЯ ДВИЖЕНИЯ В СЛЕДУЮЩИХ СИТУАЦИЯХ:**

- несмотря на то, что на сиденье переднего пассажира находится ребенок, пассажир небольшого роста или предмет весом меньше порогового значения срабатывания системы;
- несмотря на то, что сиденье переднего пассажира не занято.





Сообщения на дисплее

Возможные причины/следствия и ► предложения по решению

В определенных случаях система распознает дополнительный вес предметов, размещенных на сиденье, или действующие на сиденье силы.

 **ОСТОРОЖНО**

Опасность получения травмы или опасность для жизни вследствие использования системы удержания детей при включенной подушке безопасности переднего пассажира

Если Вы размещаете ребенка в системе удержания детей на сиденье переднего пассажира, а подушка безопасности переднего пассажира включена, подушка безопасности переднего пассажира может сработать при аварии.

Подушка безопасности может ударить ребенка.

- До начала движения и во время движения обеспечьте надлежащее состояние подушки безопасности переднего пассажира.

НИ В КОЕМ СЛУЧАЕ не используйте обращенное назад устройство удержания детей на сиденье с АКТИВИРОВАННОЙ ФРОНТАЛЬНОЙ ПОДУШКОЙ БЕЗОПАСНОСТИ. Это может привести к НАНЕСЕНИЮ РЕБЕНКУ СЕРЬЕЗНЫХ ТЕЛЕСНЫХ ПОВРЕЖДЕНИЙ или ЕГО ГИБЕЛИ.

- Немедленно остановитесь в соответствии с ПДД.
- Убедитесь в том, что никакие предметы не зажаты под сиденьем переднего пассажира.
- Проверьте состояние системы автоматического отключения подушки безопасности переднего пассажира (→ стр. 150).
- При необходимости немедленно обратитесь в специализированную мастерскую с квалифицированным персоналом.

Функция напоминания о наличии людей в салоне не действует

* Система напоминания о людях в автомобиле неисправна.

- Обратитесь в специализированную мастерскую с квалифицированным персоналом.



Не оставляйте в автомобиле людей или животных

* Система напоминания о людях в автомобиле предполагает наличие людей или животных в задней части салона автомобиля.

- При выходе из автомобиля не оставляйте в нем людей и животных.



Ключ

Сообщения на дисплее

Возможные причины/следствия и ▶ предложения по решению



Замените элементы питания ключа

* Элемент питания ключа разрядился.

- ▶ Замените элемент питания (→ стр. 206).



Ключ не распознан (сообщение на дисплее белого цвета)

* Ключ в данный момент не распознается.

- ▶ Измените положение ключа в автомобиле.
- ▶ Попытайтесь запустить двигатель автомобиля.
- ▶ Если ключ по-прежнему не распознается, то положите ключ в отсек для запуска двигателя с помощью ключа (→ стр. 394).
- ▶ Запустите двигатель автомобиля.



Ключ не распознан (сообщение на дисплее красного цвета)

* Ключ больше не распознается во время движения, возможно, его больше нет в автомобиле.

ЕСЛИ КЛЮЧ БОЛЬШЕ НЕ НАХОДИТСЯ В АВТОМОБИЛЕ И ВЫ ВЫКЛЮЧАЕТЕ ДВИГАТЕЛЬ АВТОМОБИЛЯ:

- Вы не сможете запустить двигатель автомобиля.
- Вы не сможете провести центральную блокировку замков автомобиля.
- ▶ Убедитесь в том, что ключ находится в автомобиле.

Если ключ находится в автомобиле, но, несмотря на это, не распознается:

- ▶ Немедленно остановитесь в соответствии с ПДД.
- ▶ Положите ключ в отсек для запуска двигателя с помощью ключа (→ стр. 394).

Элемент питания ключа почти или полностью разрядился.

- ▶ Проверьте элемент питания с помощью контрольной лампы (→ стр. 203).





Сообщения на дисплее

Возможные причины/следствия и  предложения по решению

-  При необходимости замените элемент питания ключа (→ стр. 206).





Ключ синхронизируется. Подождите

- * Автомобиль выполняет расчет для перепрограммирования системы на новый ключ.

-  Дождитесь завершения процесса обработки данных.

Положите ключ в специально выделенный отсек. См. "Руководство"

- * Функция распознавания ключа не работает.

-  Измените положение ключа в автомобиле.
-  Положите ключ в отсек для запуска двигателя с помощью ключа (→ стр. 394).

Идет поиск ключа в нише для хран. или цифр. ключа в лотке индуктивной зарядки... См. "Руководство"

- * Ключ не был распознан.

-  Положите ключ в вещевое отделение (→ стр. 394).

Если ключ по-прежнему не распознается:

-  Обратитесь в специализированную мастерскую с квалифицированным персоналом.

- * Цифровой ключ автомобиля не был распознан.

-  Положите цифровой ключ автомобиля в отсек (→ стр. 393).



Если цифровой ключ автомобиля по-прежнему не распознается:

-  Обратитесь в специализированную мастерскую с квалифицированным персоналом.



Ключ не распознан

- * Ключ или цифровой ключ автомобиля в настоящий момент не распознается.

-  Измените положение ключа или цифрового ключа в автомобиле.
-  Попытайтесь запустить двигатель автомобиля.
-  Если ключ по-прежнему не распознается, то положите ключ в вещевой отсек (→ стр. 394).





Сообщения на дисплее

Возможные причины/следствия и предложения по решению

- ▶ Если цифровой ключ по-прежнему не распознается, то положите цифровой ключ в отсек (→ стр. 393).
- ▶ Запустите двигатель автомобиля.



Ключ не распознан. Положите цифровой ключ в лоток индуктивной зарядки.

* Ключ или цифровой ключ автомобиля больше не распознается во время движения, возможно, его больше нет в автомобиле.

ЕСЛИ КЛЮЧ ИЛИ ЦИФРОВОЙ КЛЮЧ БОЛЬШЕ НЕ НАХОДИТСЯ В АВТОМОБИЛЕ И ВЫ ВЫКЛЮЧАЕТЕ ДВИГАТЕЛЬ АВТОМОБИЛЯ:

- Вы не сможете запустить двигатель автомобиля.
- Вы не сможете провести центральную блокировку замков автомобиля.
- ▶ Убедитесь в том, что ключ или цифровой ключ находится в автомобиле.

Если ключ или цифровой ключ находится в автомобиле, но, несмотря на это, не распознается:

- ▶ Немедленно остановитесь в соответствии с ПДД.
- ▶ Положите ключ в вещевое отделение (→ стр. 394).
- ▶ Положите цифровой ключ автомобиля в отсек (→ стр. 393).

Элемент питания ключа почти или полностью разрядился.

- ▶ Проверьте элемент питания с помощью контрольной лампы (→ стр. 203).
- ▶ При необходимости замените элемент питания ключа (→ стр. 206).

Уровень заряда аккумулятора оконечного устройства с цифровым ключом автомобиля очень низкий.

- ▶ Немедленно зарядите аккумулятор оконечного устройства с цифровым ключом автомобиля.

В противном случае после выключения двигателя не удастся снова запустить его.

Если ключ или цифровой ключ по-прежнему не распознается:





Сообщения на дисплее

Возможные причины/следствия и ► предложения по решению



Замените ключ См. "Руководство"

► Обратитесь в специализированную мастерскую с квалифицированным персоналом.

* Если цифровой ключ автомобиля не обновляется, то невозможно отпереть / запереть автомобиль или запустить двигатель.

► Система обновляет цифровой ключ автомобиля автоматически.

► Когда обновление завершено, сообщение исчезает, а цифровой ключ автомобиля снова доступен.



Возьмите с собой ключ

* Дополнительно раздается звуковой сигнал. Это сообщение напоминает о том, что при выходе из автомобиля необходимо взять ключ с собой. Это также относится к цифровому ключу автомобиля.



Цифровой ключ Зарядите прибор

* Уровень заряда аккумулятора оконечного устройства с цифровым ключом автомобиля очень низкий.

► Немедленно зарядите аккумулятор оконечного устройства с цифровым ключом автомобиля.



Ключ синхронизируется Подождите

* Автомобиль выполняет обработку данных для программирования нового цифрового ключа.

► Дождитесь завершения процесса обработки данных.



Ключ не подходит к автомобилю

* Невозможно отпереть/ запереть автомобиль или запустить двигатель.

► Используйте цифровой ключ этого автомобиля.



Замените ключ



* Замените ключ.

► Обратитесь в специализированную мастерскую с квалифицированным персоналом.





Свет

Сообщения на дисплее	Возможные причины/следствия и ► предложения по решению
 <p>Неисправность См."Руководство"</p>	<ul style="list-style-type: none"> * Наружное освещение неисправно. <ul style="list-style-type: none"> ► Обратитесь в специализированную мастерскую с квалифицированным персоналом. * Автомобили с фаркопом: возможно, перегорел предохранитель. <ul style="list-style-type: none"> ► Остановитесь в соответствии с ПДД. ► Проверьте и при необходимости замените предохранители (→ стр. 75).
 <p>Функция автоматич. включения фар не действует</p>	<ul style="list-style-type: none"> * Датчик освещенности для автоматического включения наружного освещения неисправен. <ul style="list-style-type: none"> ► Обратитесь в специализированную мастерскую с квалифицированным персоналом.
 <p>Включите наружное освещение</p>	<ul style="list-style-type: none"> * Вы двигаетесь с выключенным ближним светом фар. <ul style="list-style-type: none"> ► Поверните переключатель света в положение  или AUTO.
 <p>Выключите свет!</p>	<ul style="list-style-type: none"> * Вы выходите из автомобиля, а свет еще включен. <ul style="list-style-type: none"> ► Поверните переключатель света в положение AUTO.
<p>DIGITAL LIGHT Функционирование ограничено</p>	<ul style="list-style-type: none"> * Система DIGITAL LIGHT неисправна. Система освещения продолжает работать, но без функций системы DIGITAL LIGHT. <ul style="list-style-type: none"> ► Обратитесь в специализированную мастерскую с квалифицированным персоналом.
<p>MULTIBEAM LED Функционирование ограничено</p>	<ul style="list-style-type: none"> * Система MULTIBEAM LED неисправна. Система освещения продолжает работать, однако без функций системы MULTIBEAM LED. <ul style="list-style-type: none"> ► Обратитесь в специализированную мастерскую с квалифицированным персоналом.
<p>Проверить установку ближнего света (лево-/правостороннее движение)</p>	<ul style="list-style-type: none"> * Выбрано переключение вручную.





Сообщения на дисплее

Возможные причины/следствия и ► предложения по решению

Установка ближнего света (лево-/правостороннее движение) возможна только вручную

- Проверьте настройку и при необходимости переключите вручную (→ стр. 352).

* Автоматическое переключение фар для лево- / правостороннего движения неисправно.

- Переключите фары вручную (→ стр. 352).

Сист.адаптации фар дал.света с расш.ф. в наст.вр.недоступна См."Руководство"

* Система адаптивного управления дальним светом ПЛЮС временно недоступна.

Достигнуты системные пределы (→ стр. 350).

После устранения причин неисправности система снова доступна. На дисплее появится сообщение Система адаптации фар дальнего света с расшир.функциями снова доступна.

- Продолжайте движение.
- Управляйте дальним светом фар вручную до тех пор, пока система адаптивного управления дальним светом ПЛЮС не будет снова доступна.

Система адаптации фар дальнего света с расшир.функциями не действует

* Система адаптивного управления дальним светом ПЛЮС неисправна.

- Продолжайте движение.

или

- Остановитесь в соответствии с ПДД и перезапустите двигатель автомобиля.
Если сообщение на дисплее не гаснет, то обратитесь в специализированную мастерскую с квалифицированным персоналом.
- А пока управляйте дальним светом фар вручную.



Стояночный свет впереди слева

* Стояночные огни спереди слева неисправны.

- Обратитесь в специализированную мастерскую с квалифицированным персоналом.



Стояночный свет впереди справа

* Стояночные огни спереди справа неисправны.

- Обратитесь в специализированную мастерскую с квалифицированным персоналом.





Сообщения на дисплее

Возможные причины/следствия и ▶ предложения по решению



Ближний свет слева

- * Ближний свет фар слева неисправен.
- ▶ Обратитесь в специализированную мастерскую с квалифицированным персоналом.



Ближний свет справа

- * Ближний свет фар справа неисправен.
- ▶ Обратитесь в специализированную мастерскую с квалифицированным персоналом.

Освещение выполняемого поворота
слева

- * Освещение выполняемого поворота слева неисправно.
- ▶ Обратитесь в специализированную мастерскую с квалифицированным персоналом.

Освещение выполняемого поворота
справа

- * Освещение выполняемого поворота справа неисправно.
- ▶ Обратитесь в специализированную мастерскую с квалифицированным персоналом.



Задн.габарит. фонарь слева

- * Задний габаритный свет слева неисправен.
- ▶ Обратитесь в специализированную мастерскую с квалифицированным персоналом.



Зад.габарит. фонарь справа

- * Задний габаритный свет справа неисправен.
- ▶ Обратитесь в специализированную мастерскую с квалифицированным персоналом.



Дальний свет слева

- * Дальний свет фар слева неисправен.
- ▶ Обратитесь в специализированную мастерскую с квалифицированным персоналом.





Сообщения на дисплее

Возможные причины/следствия и ▶ предложения по решению



Дальний свет справа

- * Дальний свет фар справа неисправен.
- ▶ Обратитесь в специализированную мастерскую с квалифицированным персоналом.



Дневные ходовые огни слева

- * Левые дневные ходовые огни неисправны.
- ▶ Обратитесь в специализированную мастерскую с квалифицированным персоналом.



Дневные ходовые огни справа

- * Правые дневные ходовые огни неисправны.
- ▶ Обратитесь в специализированную мастерскую с квалифицированным персоналом.



Указатель поворота впереди слева

- * Передний левый указатель поворота неисправен.
- ▶ Обратитесь в специализированную мастерскую с квалифицированным персоналом.



Указатель поворота сзади слева

- * Задний левый указатель поворота неисправен.
- ▶ Обратитесь в специализированную мастерскую с квалифицированным персоналом.



Указатель поворота впереди справа

- * Передний правый указатель поворота неисправен.
- ▶ Обратитесь в специализированную мастерскую с квалифицированным персоналом.



Указатель поворота сзади справа

- * Задний правый указатель поворота неисправен.
- ▶ Обратитесь в специализированную мастерскую с квалифицированным персоналом.





Сообщения на дисплее

Возможные причины/следствия и ► предложения по решению



Указатель поворота на зеркале слева

* Указатель поворота на левом зеркале неисправен.

► Обратитесь в специализированную мастерскую с квалифицированным персоналом.



Указатель поворота на зеркале справа

* Указатель поворота на правом зеркале неисправен.

► Обратитесь в специализированную мастерскую с квалифицированным персоналом.



Тормозной фонарь слева

* Левый сигнал торможения неисправен.

► Обратитесь в специализированную мастерскую с квалифицированным персоналом.



Тормозной фонарь справа

* Правый сигнал торможения неисправен.

► Обратитесь в специализированную мастерскую с квалифицированным персоналом.



3-ий тормозной фонарь

* 3-й сигнал торможения неисправен.

► Обратитесь в специализированную мастерскую с квалифицированным персоналом.



Фара заднего хода

* Световой сигнал заднего хода неисправен.

► Обратитесь в специализированную мастерскую с квалифицированным персоналом.



Задний противотуманный свет

* Задний противотуманный свет неисправен.

► Обратитесь в специализированную мастерскую с квалифицированным персоналом.





Сообщения на дисплее

Возможные причины/следствия и ▶ предложения по решению



Освещение номерного знака

- * Подсветка номерного знака неисправна.
- ▶ Обратитесь в специализированную мастерскую с квалифицированным персоналом.



Прицеп Указатель поворота слева

- * Левый фонарь указателя поворота прицепа неисправен.
- ▶ Обратитесь в специализированную мастерскую с квалифицированным персоналом.



Прицеп Указатель поворота справа

- * Правый фонарь указателя поворота прицепа неисправен.
- ▶ Обратитесь в специализированную мастерскую с квалифицированным персоналом.



Прицеп сигнал торможения

- * Сигнал торможения прицепа неисправен.
- ▶ Обратитесь в специализированную мастерскую с квалифицированным персоналом.



Прицеп Задний габаритный свет

- * Один из фонарей заднего габаритного света неисправен.
- ▶ Обратитесь в специализированную мастерскую с квалифицированным персоналом.

Аварийная световая сигнализация Неисправность

- * Выключатель аварийной световой сигнализации неисправен.
- ▶ Обратитесь в специализированную мастерскую с квалифицированным персоналом.

Контрольная лампа на дисплее водителя не действует Обратитесь на СТО!

- * Контрольная лампа на дисплее водителя неисправна.
- ▶ Обратитесь в специализированную мастерскую с квалифицированным персоналом.





Отопление, вентиляция и кондиционирование

Сообщения на дисплее

Возможные причины/следствия и ▶ предложения по решению



Не действует См. "Руководство" (автономный отопитель)

* Автономный отопитель временно не работает.

- ▶ При остановленном на горизонтальной поверхности автомобиле и охлажденном двигателе: четыре раза с интервалом в несколько минут попытайтесь включить автономный отопитель.
- ▶ Если автономный отопитель не включается: обратитесь в специализированную мастерскую с квалифицированным персоналом.

i При температуре наружного воздуха выше 15 °C активировать автономный отопитель невозможно.



В настоящее время функция недоступна
Слабое напряжение АКБ

* Напряжение бортовой сети слишком низкое.

Автономный отопитель отключился.

- ▶ Проедьте на автомобиле некоторое расстояние, чтобы аккумуляторная батарея снова зарядилась в достаточной степени.



В настоящее время функция недоступна
Заправьте топливом

* В топливном баке слишком мало топлива. Автономный отопитель не включается.

- ▶ Заправьте автомобиль топливом.



В настоящее время функция недоступна. Не завершена зарядка высоковольтной АКБ

* Высоковольтная аккумуляторная батарея заряжается. Система предварительного кондиционирования воздуха не включается.

- ▶ Дождитесь достижения в процессе зарядки минимального уровня заряда.



В настоящее время функция недоступна. Зарядите высоковольтную АКБ

* Слишком низкое напряжение высоковольтной аккумуляторной батареи. Система предварительного кондиционирования воздуха не включается.

- ▶ Зарядите высоковольтную аккумуляторную батарею (→ стр. 444).





Сообщения на дисплее

Возможные причины/следствия и ► предложения по решению



Функция предварительного кондиционирования через ключ снова доступна после пуска двигателя

* Вы более двух раз пытались включить систему предварительного кондиционирования воздуха в остановленном автомобиле.

- Запустите двигатель автомобиля на десять секунд.
- Система предварительного кондиционирования воздуха снова готова к работе.



В настоящее время функция предварительного кондиционирования через ключ недоступна Слабая высоковольтная АКБ

* Слишком низкое напряжение высоковольтной аккумуляторной батареи. Система предварительного кондиционирования воздуха не включается.

- Зарядите высоковольтную аккумуляторную батарею (→ стр. 444).
- Когда высоковольтная аккумуляторная батарея заряжена в достаточной степени, система предварительного кондиционирования воздуха снова готова к работе.

Система привода

Сообщения на дисплее

Возможные причины/следствия и ► предложения по решению



Буксировка запрещена См. "Руководство"

* Система привода неисправна.

- Перевозите автомобиль только на эвакуаторе или прицепе (→ стр. 903).



Внешняя звукогенерация для защиты пешеходов и велосипедистов не действует

* Генератор звука (система искусственного шума автомобиля) неисправен. Не слышен шум двигателя при движении. При определенных обстоятельствах другие участники дорожного движения могут не услышать автомобиль.

- Двигайтесь особенно осторожно.
- Обратитесь в специализированную мастерскую с квалифицированным персоналом.





Сообщения на дисплее

Возможные причины/следствия и ► предложения по решению



Подсоединен зарядный кабель

* Трогание с места с подключенным зарядным кабелем невозможно.

► Отсоедините зарядный кабель от автомобиля.

Разблокировка зарядного кабеля невозможна См. "Руководство"

* Штекер зарядного кабеля не вынимается из розетки автомобиля.

► Если зарядный кабель натянут, то ослабьте натяжение на штекере зарядного кабеля, осторожно потянув за него.

► Нажмите на кнопку прерывания зарядки (→ стр. 457).

Если после этого не удастся вынуть штекер зарядного кабеля:

► Обратитесь в специализированную мастерскую с квалифицированным персоналом.

В настоящее время а/м не заряжается
Неисправность зарядной станции

* На зарядной станции возникла неисправность, или карта RFID не распознается.

► Запустите процесс зарядки на другой зарядной станции.

или

► Используйте альтернативный метод аутентификации или способ оплаты.

Неисправность при заряд. Смените вид зарядн.тока См. "Руководство"

* На зарядной станции возникла временная неисправность.

► Дождитесь устранения неисправности.

или

► Запустите процесс зарядки на другой зарядной станции.

или

► Используйте альтернативный метод аутентификации или способ оплаты.

Зарядка переменным током невозможна. Обратитесь на СТО!

* Процесс зарядки не запускается из-за неисправности.

► Обратитесь в специализированную мастерскую с квалифицированным персоналом.





Сообщения на дисплее

Возможные причины/следствия и ► предложения по решению

Зарядка постоянным током невозможна. Обратитесь на СТО!

- * Процесс зарядки не запускается из-за неисправности.
 - Обратитесь в специализированную мастерскую с квалифицированным персоналом.

Регистрация не выполнена. Используйте другой метод аутентификации или смените зарядную станцию.

- * Ожидается, что функция «Подключай и заряжай» не будет доступна на этой зарядной станции.
 - Используйте альтернативный метод аутентификации или способ оплаты.
 - или
 - Запустите процесс зарядки на другой зарядной станции.

Доступен только электропривод Мощность ограничена

- * Запас топлива израсходован, и двигатель внутреннего сгорания выключен. Мощность привода Вашего автомобиля ограничена, так как Вы двигаетесь в электрическом режиме.
 - Немедленно заправьте автомобиль. После этого на протяжении примерно 50 км могут возникнуть временные ограничения при работе в электрическом режиме.

При наличии топлива имеет место неисправность двигателя внутреннего сгорания.

 - Обратитесь в специализированную мастерскую с квалифицированным персоналом.

Режим движения Electric в настоящее время недоступен

- * Уровень заряда высоковольтной АКБ или условия окружающей среды недостаточны для режима движения Electric.
 - Продолжайте движение и соблюдайте указания по эксплуатации подключаемого гибрида (→ стр. 387).
 - или
 - Зарядите высоковольтную аккумуляторную батарею (→ стр. 444).

Мощность привода ограничена См. "Руководство"

- * Из-за неисправности система привода переключится в аварийный режим эксплуатации.
 - Осторожно продолжайте движение.
 - Обратитесь в специализированную мастерскую с квалифицированным персоналом.

Система привода Идет подготовка...

- * Идет проверка изоляции системы привода. Данный процесс может длиться до десяти секунд.





Сообщения на дисплее

Возможные причины/следствия и ► предложения по решению



Перегрев АКБ Стоп! Всем выйти из а/м!
По возм., под открыт.небом

* **Подключаемый гибрид:** высоковольтная аккумуляторная батарея перегрета. Существует опасность пожара!

- Немедленно остановитесь в соответствии с ПДД.
- Если возможно, то остановите автомобиль на открытом пространстве и высадите всех находящихся в автомобиле людей.

 Вспомогательные функции автомобиля могут автоматически включиться, например, режим рециркуляции воздуха системы отопления, вентиляции и кондиционирования.

- Не продолжайте движение!
- При появлении дыма покиньте опасную зону и немедленно вызовите службу пожарной охраны.
- Даже при отсутствии видимых признаков пожара обратитесь в специализированную мастерскую с квалифицированным персоналом.



Неисправность

* Система привода неисправна. Дополнительно раздается звуковой сигнал.

- Обратитесь в специализированную мастерскую с квалифицированным персоналом.



Неисправность Обратитесь на СТО!

* Система привода неисправна.

- Обратитесь в специализированную мастерскую с квалифицированным персоналом.



Проверьте на СТО высоковольтную систему См."Руководство"

* Имеет место нарушение функционирования системы привода.

- Обратитесь в специализированную мастерскую с квалифицированным персоналом.

Не переключая положения АКП, обратитесь на СТО!

* Коробка передач неисправна. Изменение положения АКП невозможно.

- Если включено положение АКП , то не изменяя положения АКП, обратитесь в специализированную мастерскую с квалифицированным персоналом.





Сообщения на дисплее

Возможные причины/следствия и ► предложения по решению

- При всех остальных положениях АКП в соответствии с дорожной ситуацией остановите автомобиль.
- Обратитесь в специализированную мастерскую с квалифицированным персоналом.

Не выключая двигатель, обратитесь на СТО!

* Из-за неисправности перезапуск системы привода невозможен.

- Не выключая систему привода, продолжайте движение до ближайшей специализированной мастерской с квалифицированным персоналом.



Мощность привода и запас хода снижены См."Руководство"

* Произошла неисправность высоковольтной аккумуляторной батареи.

Мощность привода и запас хода сильно ограничены.

- Выключите двигатель и заблокируйте автомобиль.
- Через некоторое время разблокируйте автомобиль и снова запустите двигатель.

Если сообщение на дисплее появляется снова:

- Осторожно продолжайте движение.
- Полностью зарядите высоковольтную аккумуляторную батарею (→ стр. 444).

Если мощность привода и запас хода по-прежнему ограничены, то имеет место неисправность системы привода.

- Осторожно продолжайте движение.
- Обратитесь в специализированную мастерскую с квалифицированным персоналом.

Запуск двигателя невозможен См."Руководство"

* Запуск двигателя автомобиля невозможен.

Возникла неисправность в системе привода.

- Выключите двигатель и заблокируйте автомобиль.
- Через некоторое время разблокируйте автомобиль и снова запустите двигатель.
- Если сообщение на дисплее появляется снова и двигатель автомобиля не запускается, то обратитесь в специализированную мастерскую с квалифицированным персоналом.





Сообщения на дисплее

Возможные причины/следствия и ► предложения по решению

Неисправность привода Доступная скорость ограничена Остановитесь в ближайшее время

* Система привода неисправна.

Максимальная скорость автомобиля ограничена. Система привода через несколько километров отключится.

- Немедленно остановитесь в соответствии с ПДД и выключите систему привода. Не продолжайте движение!
- Не буксируйте автомобиль, при необходимости прекратите процесс буксировки.
- Обратитесь в специализированную мастерскую с квалифицированным персоналом.

Неисправность привода Доступная скорость сильно ограничена См."Руководство"

* Система привода неисправна.

Максимальная скорость автомобиля ограничена.

- Обратитесь в специализированную мастерскую с квалифицированным персоналом.



Неисправность

* Система привода неисправна. Мощность привода Вашего автомобиля ограничена.

- Обратитесь в специализированную мастерскую с квалифицированным персоналом.



Остановите автомобиль Выключите двигатель

* Система привода неисправна.

- Немедленно остановитесь в соответствии с ПДД и выключите систему привода. Не продолжайте движение!
- Не буксируйте автомобиль, при необходимости прекратите процесс буксировки.
- Обратитесь в специализированную мастерскую с квалифицированным персоналом.



Значительное ограничение мощности

* Температура системы привода находится за пределами обычного диапазона рабочей температуры, например, из-за экстремально низкой или высокой температуры наружного воздуха.

Мощность привода сильно ограничена.

Когда рабочая температура системы привода нормализуется, то полная мощность привода будет доступна снова. Сообщение на дисплее гаснет.

* Если после этого мощность системы привода остается сниженной, то имеет место неисправность системы привода.

- Осторожно продолжайте движение.
- Обратитесь в специализированную мастерскую с квалифицированным персоналом.





Сообщения на дисплее

Возможные причины/следствия и ► предложения по решению

Неисправ.высоковольт.АКБ Пуск невозможен при бл. через XXX км Обратитесь на СТО! (сообщение на дисплее желтого цвета)

* Произошла неисправность высоковольтной аккумуляторной батареи.

После прохождения отображаемого расстояния запуск системы привода больше невозможен.

Запуск двигателя внутреннего сгорания по-прежнему возможен.

► Проводите необходимые сервисные работы с высоковольтной аккумуляторной батареей в специализированной мастерской с квалифицированным персоналом.

Неисправ.высоковольт.АКБ Пуск невозможен при бл. через XXX км Обратитесь на СТО! (сообщение на дисплее красного цвета)

* Произошла неисправность высоковольтной аккумуляторной батареи.

После прохождения отображаемого расстояния запуск системы привода больше невозможен.

Запуск двигателя внутреннего сгорания по-прежнему возможен.

► Немедленно проведите необходимые сервисные работы с высоковольтной аккумуляторной батареей в специализированной мастерской с квалифицированным персоналом.

Неисправность высоковольтной АКБ Не выключая двигатель, обратитесь на СТО!

* Произошла неисправность высоковольтной аккумуляторной батареи.

После выключения системы привода ее запуск больше невозможен.

► Не выключая систему привода, продолжайте движение до ближайшей специализированной мастерской с квалифицированным персоналом.



Подождите Топливный бак вентилируется

* **Автомобили с бензиновым двигателем:** давление в топливном баке снижается до открытия откидной крышки заправочного люка. Сброс давления может длиться до 15 минут.



Вентиляция топливного бака закончена
Автомобиль готов к заправке

* **Автомобили с бензиновым двигателем:** давление в топливном баке снижено, и откидная крышка заправочного люка открывается.





Автомобиль

Сообщения на дисплее

Возможные причины/следствия и ► предложения по решению



* Дисплей водителя вышел из строя из-за сбоя обновления программного обеспечения.

Сообщение на дисплее отображается при каждом запуске двигателя автомобиля.

ВНИМАНИЕ

Опасность аварии при выходе из строя дисплея водителя

При выходе из строя или неисправности дисплея водителя Вы не узнаете о функциональных ограничениях важных для обеспечения безопасности систем. Это может отрицательно повлиять на эксплуатационную безопасность.

- Немедленно остановите автомобиль с учетом дорожной ситуации, не создавая помех для дорожного движения, и оповестите об этом специализированную мастерскую с квалифицированным персоналом.

При снижении эксплуатационной безопасности автомобиля немедленно остановите его в соответствии с дорожной ситуацией. Обратитесь в специализированную мастерскую с квалифицированным персоналом.

Если дисплей водителя вышел из строя, то Вы не сможете, например узнать о функциональных ограничениях систем, важных для обеспечения безопасности, или увидеть индикацию скорости. Эксплуатационная безопасность автомобиля может быть снижена (→ стр. 688).

- Немедленно обратитесь в специализированную мастерскую с квалифицированным персоналом для проверки автомобиля.

Запуск двигателя невозможен См. "Руководство"

* Запуск двигателя автомобиля невозможен.

- Выключите и снова включите двигатель автомобиля.
- Если сообщение на дисплее появится снова, то обратитесь в специализированную мастерскую с квалифицированным персоналом.

* **Автомобили с бортовой сетью 48 В:** уровень заряда аккумуляторной батареи 48 В слишком низкий. Вы больше не сможете запустить двигатель автомобиля.

- Выключите ненужные потребители электроэнергии.
- Подключите подходящее зарядное устройство с достаточной зарядной мощностью, разрешенное к применению для Mercedes-Benz, к контактному выводу для запуска двигателя от внешнего источника питания аккумуляторной батареи 12 В (→ стр. 73).
Аккумуляторная батарея 48 В заряжается с помощью преобразователя напряжения в автомобиле.

* **Автомобили Mercedes-AMG с подключаемым гибридом:** зарядный кабель подсоединен.



Сообщения на дисплее

Возможные причины/следствия и ► предложения по решению

- Отсоедините зарядный кабель от автомобиля.

* **Автомобили Mercedes-AMG с подключаемым гибридом:** зарядный кабель не подсоединен.

- Выключите двигатель автомобиля на 5–10 минут.
- Включите зажигание.
- Если сообщение на дисплее появится снова, то обратитесь в специализированную мастерскую с квалифицированным персоналом.

А/м готов к эксплуатации Отключение произойдет при блокировке замков или автоматически через XX мин.

* Вы покидаете автомобиль при работающем двигателе.

Двигатель автомобиля автоматически выключается через 20 минут.

- Для предотвращения автоматического выключения двигателя автомобиля подтвердите сообщение на центральном дисплее мультимедийной системы.

* Вы в автомобиле. Включено парковочное положение **P**, и двигатель работает.

После определенного времени стоянки на дисплее водителя появляется данное сообщение. Двигатель автомобиля автоматически выключается примерно через 20 минут стоянки.

- Для предотвращения автоматического отключения двигателя автомобиля подтвердите сообщение на центральном дисплее мультимедийной системы.

А/м готов к эксплуатации Отключение произойдет при блокировке замков или через несколько минут

* Вы собираетесь выйти из автомобиля, готового к движению.

- Выключите двигатель автомобиля, зафиксируйте автомобиль во избежание откатывания и возьмите ключ с собой.
- Если Вы остаетесь в автомобиле, то отключите потребители электроэнергии, например подогрев сидений. В противном случае может произойти разрядка аккумуляторной батареи 12 В, и в результате запуск двигателя автомобиля возможен только с помощью аккумуляторной батареи другого автомобиля (облегчение запуска двигателя).



Долейте стеклоомывающую жидкость

* Уровень омывающей жидкости в бачке стеклоомывателя упал ниже минимального.

- Долейте омывающую жидкость (→ стр. 43).

Стеклоочистители Неисправность

* Сбой в работе стеклоочистителей.

- Перезапустите двигатель автомобиля.



Сообщения на дисплее

Возможные причины/следствия и ► предложения по решению

Если сообщение на дисплее появляется снова:

- Обратитесь в специализированную мастерскую с квалифицированным персоналом.



Управление только при АКП в положении P

- * Ножка сцепного шара не поворачивается, так как АКП переключена в положение **D**, **R** или на холостой ход **N**.

- Нажмите на педаль тормоза.

- Переключите АКП в парковочное положение **P**.



Тягово-сцепное устройство в движении

- * Ножка сцепного шара убирается или выдвигается.

Не ускоряйте, не замедляйте процесс поворота и не двигайте неподвижную ножку сцепного шара рукой, ногой или с помощью других вспомогательных средств. Не присоединяйте прицеп в процессе поворота ножки сцепного шара.

При достижении ножкой сцепного шара рабочего положения сообщение на дисплее гаснет.



Проверьте крепление тягово-сцепного устройства (сообщение на дисплее белого цвета)

- * Фаркоп не готов к работе во время движения с прицепом.

**ВНИМАНИЕ**

Опасность аварии из-за незаблокированной ножки сцепного шара

Прицеп может отцепиться.

- Немедленно остановитесь с учетом ПДД. Продолжать движение нельзя!
- Отсоедините прицеп и зафиксируйте его во избежание откатывания.
- Заново запустите процесс поворота и присоедините прицеп только после того, как сообщение на дисплее погаснет.

- Немедленно остановитесь в соответствии с ПДД и выключите двигатель автомобиля.

- Отсоедините прицеп и зафиксируйте его во избежание откатывания.

- Снова запустите процесс поворота (→ стр. 57).





Сообщения на дисплее

Возможные причины/следствия и ► предложения по решению

- После того как сообщение на дисплее погаснет, присоедините прицеп и продолжайте движение.

Если сообщение на дисплее не гаснет, то фаркоп неисправен, а ножка сцепного шара не зафиксирована.

- Не присоединяйте прицеп и продолжайте движение без прицепа. При этом учитывайте уменьшение дорожного просвета из-за незафиксированной ножки сцепного шара.

- Обратитесь в специализированную мастерскую с квалифицированным персоналом.

* Если автомобиль стоит с присоединенным прицепом, то фаркоп не готов к работе.

- Отсоедините присоединенный прицеп и во избежание откатывания зафиксируйте его.

- **Если ножка сцепного шара убрана:** снова запустите процесс поворота (→ стр. 57).

Ножка сцепного шара зафиксируется вертикально в заблокированном положении, а затем под бампером.

- **Если ножка сцепного шара выдвинута:** снова запустите процесс поворота (→ стр. 57).

Ножка сцепного шара зафиксируется под бампером.

Если сообщение на дисплее не гаснет, то фаркоп неисправен, а ножка сцепного шара не зафиксирована.

- Не присоединяйте прицеп и продолжайте движение без прицепа. При этом учитывайте уменьшение дорожного просвета из-за незафиксированной ножки сцепного шара.

- Обратитесь в специализированную мастерскую с квалифицированным персоналом.



Проверьте крепление тягово-сцепного устройства (сообщение на дисплее красного цвета)

* Фаркоп не готов к работе во время движения с прицепом.





Сообщения на дисплее

Возможные причины/следствия и ► предложения по решению

▲ ВНИМАНИЕ

Опасность аварии из-за незаблокированной ножки сцепного шара

Прицеп может отцепиться.

- ▶ Немедленно остановитесь с учетом ПДД. Продолжать движение нельзя!
- ▶ Отсоедините прицеп и зафиксируйте его во избежание откатывания.
- ▶ Заново запустите процесс поворота и присоедините прицеп только после того, как сообщение на дисплее погаснет.

- ▶ Немедленно остановитесь в соответствии с ПДД и выключите двигатель автомобиля.
- ▶ Отсоедините прицеп и зафиксируйте его во избежание откатывания.
- ▶ Снова запустите процесс поворота (→ стр. 57).
- ▶ После того как сообщение на дисплее погаснет, присоедините прицеп и продолжайте движение.

Если сообщение на дисплее не гаснет, то фаркоп неисправен, а ножка сцепного шара не зафиксирована.

- ▶ Не присоединяйте прицеп и продолжайте движение без прицепа. При этом учитывайте уменьшение дорожного просвета из-за незафиксированной ножки сцепного шара.
- ▶ Обратитесь в специализированную мастерскую с квалифицированным персоналом.

* Если автомобиль стоит с присоединенным прицепом, то фаркоп не готов к работе.

- ▶ Отсоедините присоединенный прицеп и во избежание откатывания зафиксируйте его.
- ▶ **Если ножка сцепного шара убрана:** снова запустите процесс поворота (→ стр. 57).
Ножка сцепного шара фиксируется вертикально в заблокированном положении, а затем под бампером.
- ▶ **Если ножка сцепного шара выдвинута:** снова запустите процесс поворота (→ стр. 57).
Ножка сцепного шара фиксируется под бампером.



Сообщения на дисплее

Возможные причины/следствия и ► предложения по решению

Если сообщение на дисплее не гаснет, то фаркоп неисправен, а ножка сцепного шара не зафиксирована.

- Не присоединяйте прицеп и продолжайте движение без прицепа. При этом учитывайте уменьшение дорожного просвета из-за незафиксированной ножки сцепного шара.
- Обратитесь в специализированную мастерскую с квалифицированным персоналом.

Перепрограммируйте тягово-сцепное устр. через кнопку в багажн. отделении
Подождите выдвиг./задвиган.

* Процесс откидывания фаркопа нарушен.

- Нажатием кнопки на крышке багажника заново запустите процесс откидывания, чтобы ножка сцепного шара зафиксировалась под бампером.

Проекционный дисплей в настоящее время недоступен См. "Руководство"

* **ПРОЕКЦИОННЫЙ ДИСПЛЕЙ ВРЕМЕННО НЕДОСТУПЕН. ВОЗМОЖНЫЕ ПРИЧИНЫ:**

- Сбои в электропитании
- Сбои сигнала
- Остановитесь в соответствии с ПДД и выключите и снова включите двигатель автомобиля.
- Если сообщение на дисплее появится снова, то обратитесь в специализированную мастерскую с квалифицированным персоналом.

Проекционный дисплей не действует

* В проекционном дисплее произошла внутренняя ошибка.

- Обратитесь в специализированную мастерскую с квалифицированным персоналом.

Проекционный дисплей В настоящее время яркость уменьшена См. "Руководство"

* **ЯРКОСТЬ ПРОЕКЦИОННОГО ДИСПЛЕЯ СНИЖЕНА. ВОЗМОЖНЫЕ ПРИЧИНЫ:**

- Загрязнение лобового стекла в зоне обзора камеры
- Неверные данные о яркости снаружи автомобиля
- Включите стеклоочистители.
- При необходимости очистите лобовое стекло.
- Выключите и снова включите двигатель автомобиля.
- Если сообщение на дисплее появится снова, то обратитесь в специализированную мастерскую с квалифицированным персоналом.





Сообщения на дисплее

Возможные причины/следствия и ▶ предложения по решению



Рул. управление неисправно Немедленно остановите а/м См. "Руководство"

* Рулевое управление неисправно. Управляемость автомобиля сильно ограничена.

⚠ ОСТОРОЖНО

Опасность аварии при ограниченной управляемости

Если рулевое управление перестает работать надлежащим образом, безопасность эксплуатации автомобиля под угрозой.

- ▶ Немедленно остановите автомобиль с учетом дорожной ситуации. Продолжать движение нельзя!
- ▶ Свяжитесь со специализированной мастерской с квалифицированным персоналом.

- ▶ Немедленно остановитесь в соответствии с ПДД. Не продолжайте движение!
- ▶ Обратитесь в специализированную мастерскую с квалифицированным персоналом.



Рул. управление неисправно Повышенная затрата усилий См. "Руководство"

* Гидроусилитель рулевого управления неисправен.

⚠ ОСТОРОЖНО

Опасность аварии из-за изменения управляемости автомобиля

Если гидроусилитель рулевого управления частично или полностью неисправен, Вам необходимо будет прилагать большее усилие для поворота рулевого колеса.

- ▶ Если безопасное управление автомобилем возможно, продолжайте движение с осторожностью.
- ▶ Незамедлительно обратитесь в специализированную мастерскую с квалифицированным персоналом.

- ▶ Если возможно безопасное управление автомобилем, то осторожно продолжайте движение.
- ▶ Немедленно обратитесь в специализированную мастерскую с квалифицированным персоналом.





Сообщения на дисплее

Возможные причины/следствия и ► предложения по решению



Рул. управление неисправно Двигайтесь осторожно! Обратитесь на СТО!

* Возникла неисправность рулевого управления. Вследствие этого может быть ограничена поворачиваемость рулевого колеса.

- Осторожно продолжайте движение.
- Обратитесь в специализированную мастерскую с квалифицированным персоналом.



Функция подруливания колес заднего моста в настоящее время неисправна

* Функция подруливания колес заднего моста недоступна. Диаметр поворота может увеличиться.

- Остановитесь в соответствии с ПДД и перезапустите двигатель автомобиля.

Если сообщение на дисплее не гаснет:

- Осторожно продолжайте движение.
- Обратитесь в специализированную мастерскую с квалифицированным персоналом.



Функция подруливания колес заднего моста неисправна Обратитесь на СТО!

* Функция подруливания колес заднего моста неисправна.

Управляемость заднего моста не обеспечена.

При движении по прямой рулевое колесо может быть выставлено неровно.

- Осторожно продолжайте движение, соответственно уменьшив скорость.
- Немедленно обратитесь в специализированную мастерскую с квалифицированным персоналом.



Функция подруливания колес заднего моста неисправна Немедленно остановите а/м

* Функция подруливания колес заднего моста неисправна.

Управляемость заднего моста не обеспечена.

При движении по прямой рулевое колесо может быть выставлено очень неровно.

В зависимости от перекаса рулевого колеса дополнительно возникает вибрация рулевого колеса и звучит непрерывный предупредительный звуковой сигнал.





Сообщения на дисплее

Возможные причины/следствия и ► предложения по решению

 **ОСТОРОЖНО**

Опасность аварии при ограниченной управляемости

Если рулевое управление перестает работать надлежащим образом, безопасность эксплуатации автомобиля под угрозой.

- Немедленно остановите автомобиль с учетом дорожной ситуации. Продолжать движение нельзя!
- Свяжитесь со специализированной мастерской с квалифицированным персоналом.

- Немедленно остановитесь в соответствии с ПДД. Не продолжайте движение!
- При остановке учитывайте факт увеличения габаритной ширины автомобиля.
- Обратитесь в специализированную мастерскую с квалифицированным персоналом.

Режим движения с цепями противоскольжения
Превышена максимально допустимая скорость

- * Превышена максимально допустимая скорость в режиме движения с цепями противоскольжения.
- Снизьте скорость.

Активный капот Неисправность
См. "Руководство"

- * Активный капот (система защиты пешеходов) неисправен или не функционирует из-за срабатывания.
- Обратитесь в специализированную мастерскую с квалифицированным персоналом.

Светодиодная подсветка салона
Поддержка предупреждений не действует

- * Функция визуальной поддержки предупреждения системы светодиодной подсветки салона может быть доступна не в полном объеме.
- Заприте автомобиль и снова разблокируйте его через несколько минут.
- При регулярном появлении сообщения на дисплее обратитесь в мастерскую с квалифицированным персоналом.



Капот предв. разблокирован Для открытия потяните за рычаг еще раз

- * Капот разблокирован не полностью.



Сообщения на дисплее

Возможные причины/следствия и предложения по решению

▲ ОСТОРОЖНО
Опасность аварии при разблокировке капота во время движения
Капот может открыться и заблокировать Вам обзор.

- ▶ Во время движения ни в коем случае не производите разблокировку капота.
- ▶ Перед каждой поездкой убедитесь в том, что капот заблокирован.

▶ Для полного открытия капота снова потяните за ручку (→ стр. 862).



Капот не заблокирован Перед началом движения закройте капот

* Капот не разблокирован.

▲ ОСТОРОЖНО
Опасность аварии при разблокировке капота во время движения
Капот может открыться и заблокировать Вам обзор.

- ▶ Во время движения ни в коем случае не производите разблокировку капота.
- ▶ Перед каждой поездкой убедитесь в том, что капот заблокирован.

▶ Закройте капот (→ стр. 862).



Немедленно остановите а/м Полностью закройте капот

* Капот не разблокирован.







Сообщения на дисплее

Возможные причины/следствия и > предложения по решению

 **ОСТОРОЖНО**

Опасность аварии при разблокировке капота во время движения

Капот может открыться и заблокировать Вам обзор.

-  Во время движения ни в коем случае не производите разблокировку капота.
-  Перед каждой поездкой убедитесь в том, что капот заблокирован.

 Немедленно остановитесь в соответствии с ПДД.

 Закройте капот (→ стр. 862).





* Капот открыт.

 **ОСТОРОЖНО**

Опасность аварии при разблокировке капота во время движения

Капот может открыться и заблокировать Вам обзор.

-  Во время движения ни в коем случае не производите разблокировку капота.
-  Перед каждой поездкой убедитесь в том, что капот заблокирован.

 Немедленно остановитесь в соответствии с ПДД.

 Закройте капот.



* По меньшей мере одна дверь открыта.

 Закройте все двери.





Сообщения на дисплее

Возможные причины/следствия и ► предложения по решению



* Крышка багажника открыта.

**ОПАСНО**

Опасность отравления отработавшими газами

Двигатели внутреннего сгорания производят выброс токсичных отработавших газов, например монооксида углерода. Если крышка багажника открыта при работающем двигателе, особенно во время движения, отработавшие газы могут попасть в салон автомобиля.

- Всегда выключайте двигатель перед открытием крышки багажника.
- Никогда не производите движение с открытой крышкой багажника.

- Закройте крышку багажника.

Чтобы видеть отражение в наружном зеркале, измените положение сиденья передн.пассажира

* Сиденье переднего пассажира находится в режиме «Личный водитель». Из-за этого обзор наружного зеркала заднего вида может быть закрыт.

- Остановитесь с учетом ПДД и отрегулируйте положение сиденья переднего пассажира.



Интенсивная очистка активирована в течение 30 секунд

* Интенсивная очистка лобового стекла активирована (→ стр. 356).

4matic в настоящее время недоступен

* Система 4MATIC в данный момент недоступна.

- Осторожно продолжайте движение.
- Обратитесь в специализированную мастерскую с квалифицированным персоналом.

4matic не действует

* Система 4MATIC не работает.

- Осторожно продолжайте движение.
- Обратитесь в специализированную мастерскую с квалифицированным персоналом.



Двигатель

Сообщения на дисплее

Возможные причины/следствия и ▶ предложения по решению

Для выключения двигателя нажимайте на кнопку Start/Stop как минимум в течение 3 секунд или 3 раза

* Во время движения Вы нажали на кнопку запуска / выключения двигателя.

▶ Информация по выключению двигателя автомобиля во время движения (→ стр. 391).



Долейте охлаждающую жидкость
См. "Руководство"

* Слишком низкий уровень охлаждающей жидкости.

! **УКАЗАНИЕ**
Повреждение двигателя из-за недостаточного объема охлаждающей жидкости

▶ Избегайте длительных поездок с недостаточным объемом охлаждающей жидкости.

▶ Доливание охлаждающей жидкости (→ стр. 867).

▶ Проверьте систему охлаждения двигателя в специализированной мастерской с квалифицированным персоналом.



Охлаждающая жидкость Остановите автомобиль Выключите двигатель

* Охлаждающая жидкость слишком горячая.

▶ Немедленно остановитесь в соответствии с ПДД и выключите двигатель автомобиля.

! **ВНИМАНИЕ**
Опасность получения ожога при открывании капота

ЕСЛИ ОТКРЫТЬ КАПОТ ПРИ ПЕРЕГРЕВЕ ДВИГАТЕЛЯ ИЛИ ВО ВРЕМЯ ПОЖАРА В МОТОРНОМ ОТСЕКЕ, МОГУТ ВОЗНИКНУТЬ СЛЕДУЮЩИЕ СИТУАЦИИ:

- У Вас может произойти контакт с горячими газами.
- У Вас может произойти контакт с другими выходящими горячими эксплуатационными материалами.
- ▶ Перед открытием капота дайте перегревшемуся двигателю остыть.
- ▶ При пожаре в моторном отсеке не открывайте капот и уведомите пожарную охрану.



Сообщения на дисплее

Возможные причины/следствия и ► предложения по решению

- Подождите, пока двигатель остынет.
- Убедитесь в том, что подача воздуха на радиатор двигателя не затруднена.
- Не допуская высокой нагрузки на двигатель продолжайте движение до ближайшей специализированной мастерской с квалифицированным персоналом. Следите за тем, чтобы значение температуры охлаждающей жидкости на индикации не превышало 120 °С.



Прочистить топливный фильтр

* **Автомобили с дизельным двигателем:** топливный фильтр загрязнен, или необходимо слить воду из топливного фильтра.

- Обратитесь в специализированную мастерскую с квалифицированным персоналом.



Замените воздушный фильтр

* **Автомобили с дизельным двигателем:** воздушный фильтр двигателя загрязнен и подлежит замене.

- Обратитесь в специализированную мастерскую с квалифицированным персоналом.



Резервный запас топлива

* Запас топлива достиг резервного уровня.

- Заправьте автомобиль топливом.

Коробка передач

Сообщения на дисплее

Возможные причины/следствия и ► предложения по решению

Положение P только в неподвижном состоянии автомобиля

* Включение парковочного положения **P** возможно только в остановленном автомобиле.

- Для остановки нажмите на педаль тормоза.
- В неподвижном состоянии автомобиля включите парковочное положение **P**.

Для снятия с положения P нажмите на педаль тормоза

* Вы попытались переключиться из парковочного положения **P** в другое положение АКП.

- Нажмите на педаль тормоза.





Сообщения на дисплее

Возможные причины/следствия и ► предложения по решению

Для снятия с передачи P или N нажмите на педаль тормоза и включите двигатель

- Переключите АКП в положение **D**, **R** или в положение холостого хода **N**.

* Вы попытались переключиться из парковочного положения **P** или холостого хода **N** в другое положение АКП.

- Нажмите на педаль тормоза.
- Запустите двигатель автомобиля.
- Измените положение АКП.

Для переключения в положение D или R сначала нажмите на педаль тормоза

* Вы попытались переключить АКП в положение **D** или **R**.

- Нажмите на педаль тормоза.
- Переключите АКП в положение **D** или **R**.

Для переключения в положение R сначала нажмите на педаль тормоза

* Вы попытались переключить АКП в положение **R**.

- Нажмите на педаль тормоза.
- Переключите АКП в положение **R**.

Для парковки задействуйте стояночный тормоз. Обратитесь на СТО

* Имеет место неисправность аварийного электропитания в парковочном положении **P**.

- Обратитесь в специализированную мастерскую с квалифицированным персоналом.
- Перед выключением двигателя автомобиля всегда вручную включайте парковочное положение **P**.
- Перед выходом из автомобиля приведите в действие электрический стояночный тормоз.

Опасность откатывания. Открыта дверь водителя. АКП не в положении P

* Дверь водителя закрыта не полностью и включено положение АКП **D**, **R** или положение холостого хода **N**.

Автомобиль может откатиться.

- При парковке автомобиля переключите АКП в парковочное положение **P**.

Опасность откатывания. Для парковки задействуйте стояночный тормоз

* Коробка передач неисправна. Невозможно переключить АКП в парковочное положение **P**.

- Остановите автомобиль в соответствии с ПДД.





Сообщения на дисплее

Возможные причины/следствия и > предложения по решению

- ▶ Во избежание откатывания зафиксируйте автомобиль посредством электрического стояночного тормоза.
- ▶ На подъемах или уклонах поверните передние колеса так, чтобы в случае движения автомобиль откатился к бордюрному камню.

Опасность откатывания Вруч.активирована перед N Автоматич.переключение в положение P невозможно

* В остановленном автомобиле или на очень низкой скорости движения при работающем двигателе или включенном зажигании была включена передача холостого хода **[N]**.

! УКАЗАНИЕ

Повреждение автомобиля в результате откатывания

При выключении двигателя автомобиля или открывании двери водителя функция автоматического включения парковочного положения **[P]** деактивирована.

Автомобиль может откатиться.

- ▶ Будьте готовы к торможению.
- ▶ Не оставляйте автомобиль без присмотра.

- ▶ Нажимайте на педаль тормоза, пока автомобиль не остановится.
- ▶ В остановленном автомобиле при нажатой педали тормоза включите парковочное положение **[P]**.
- ▶ Для продолжения движения при нажатой педали тормоза переключите АКП в положение **[D]** или **[R]**.

Автоматически активировано положение N Переключите заново в нужное положение

* При обычном движении или движении автомобиля накатом была автоматически включена передача холостого хода **[N]**.

i Если дверь водителя открывается при включенной передаче холостого хода **[N]**, то АКП автоматически переключается в парковочное положение **[P]**.

- ▶ В остановленном автомобиле при нажатой педали тормоза включите парковочное положение **[P]**.
- ▶ Для продолжения движения при нажатой педали тормоза переключите АКП в положение **[D]** или **[R]**.



Сообщения на дисплее

Возможные причины/следствия и ► предложения по решению

Для переключения на N дольше удерживайте рычаг АКП в положении N

* Рычаг селектора АКП недостаточно долго удерживается в положении **N**.

Переключение из парковочного положения **P** на холостой ход **N** возможно только в случае, когда рычаг селектора АКП удерживается в **N** более долгое время.

Если рычаг селектора АКП удерживается недостаточно долго, то остается включенным парковочное положение **P**.

► При переключении из парковочного положения **P** на холостой ход **N** дольше удерживайте рычаг селектора АКП в положении **N**.

Движение задним ходом невозможно
Обратитесь на СТО!

* Коробка передач неисправна. Невозможно переключить АКП в положение **R**.

► Обратитесь в специализированную мастерскую с квалифицированным персоналом.

Редуктор Неисправность СТОП!

* Коробка передач неисправна. Коробка передач автоматически переключается в положение холостого хода **N**.

► Немедленно остановитесь в соответствии с ПДД.

► Нажмите на педаль тормоза.

► Переключите АКП в парковочное положение **P**.

► Обратитесь в специализированную мастерскую с квалифицированным персоналом.

Не переключая положения АКП, обратитесь на СТО!

* Коробка передач неисправна. Изменение положения АКП невозможно.

► Если включено положение АКП **D**, то не изменяя положения АКП, обратитесь в специализированную мастерскую с квалифицированным персоналом.

► При всех остальных положениях АКП в соответствии с дорожной ситуацией остановите автомобиль.

► Обратитесь в специализированную мастерскую с квалифицированным персоналом.

Привод неисправен Остановите автомобиль
Перезапустите двигатель

* Коробка передач неисправна.

► Немедленно остановитесь в соответствии с ПДД.

► Перезапустите двигатель автомобиля.

Если сообщение на дисплее появляется снова:



Сообщения на дисплее

Возможные причины/следствия и предложения по решению

- Обратитесь в специализированную мастерскую с квалифицированным персоналом.

Привод неисправен. Остановите автомобиль. Свяжитесь с СТО.

* Коробка передач неисправна.

- Немедленно остановитесь с учетом ПДД, продолжать движение нельзя.
- Обратитесь в специализированную мастерскую с квалифицированным персоналом.

Перегрев привода! Двигайтесь осторожно!

* Коробка передач перегрелась. При активации сообщения на дисплее процесс трогания с места и ходовые качества автомобиля могут временно ухудшиться.

- Продолжайте движение с низкой частотой вращения двигателя.
- Избегайте использования спортивного стиля вождения.
- Перед троганием с места на подъеме дайте коробке передач остыть и дождитесь, пока не исчезнет сообщение на дисплее.

Вспомогательная АКБ. Неисправность (сообщение на дисплее белого цвета)

* Имеет место неисправность дополнительной аккумуляторной батареи.

- Обратитесь в специализированную мастерскую с квалифицированным персоналом.
- Перед выключением двигателя автомобиля всегда вручную включайте парковочное положение **P**.
- Перед выходом из автомобиля приведите в действие электрический стояночный тормоз.

Вспомогательная АКБ. Неисправность (сообщение на дисплее красного цвета)

* Имеет место неисправность дополнительной аккумуляторной батареи.

- Обратитесь в специализированную мастерскую с квалифицированным персоналом.
- Перед выключением двигателя автомобиля всегда вручную включайте парковочное положение **P**.
- Перед выходом из автомобиля приведите в действие электрический стояночный тормоз.





Торможение

Сообщения на дисплее

Возможные причины/следствия и ► предложения по решению



Стояночный тормоз См."Руководство"



* Горит желтая контрольная лампа . Электрический стояночный тормоз неисправен.

Для приведение стояночного тормоза в действие:

- Выключите и снова включите двигатель автомобиля.
- Вручную приведите в действие электрический стояночный тормоз (→ стр. 475).

Если не удастся привести электрический стояночный тормоз в действие:

- Обратитесь в специализированную мастерскую с квалифицированным персоналом.
- При остановке автомобиля, если необходимо, во избежание откатывания дополнительно зафиксируйте его.

* Горят желтая контрольная лампа  и красная контрольная лампа . Электрический стояночный тормоз неисправен.

Для отпускания стояночного тормоза:



- Выключите и снова включите двигатель автомобиля.
- Отпустите электрический стояночный тормоз вручную (→ стр. 475).

или

- Произведите автоматическое отпускание электрического стояночного тормоза (→ стр. 475).

Если не удастся отпустить электрический стояночный тормоз:

- Не продолжайте движение! Обратитесь в специализированную мастерскую с квалифицированным персоналом.

* Мигают желтая контрольная лампа  и красная контрольная лампа . Электрический стояночный тормоз неисправен.

Не удалось привести электрический стояночный тормоз в действие или отпустить его.

- Выключите и снова включите двигатель автомобиля.

Для приведение стояночного тормоза в действие:



Сообщения на дисплее

Возможные причины/следствия и предложения по решению



- ▶ Отпустите вручную, а затем задействуйте электрический стояночный тормоз (→ стр. 475).

Для отпускания стояночного тормоза:

- ▶ Вручную приведите в действие, а затем отпустите электрический стояночный тормоз.

Если электрический стояночный тормоз не задействован или продолжает мигать красная контрольная лампа :

- ▶ Не продолжайте движение! Обратитесь в специализированную мастерскую с квалифицированным персоналом.
- ▶ При остановке автомобиля, если необходимо, во избежание откатывания дополнительно зафиксируйте его.

* Желтая контрольная лампа  горит, а красная контрольная лампа  мигает в течение десяти секунд после задействования или отпускания электрического стояночного тормоза. После этого лампа продолжает гореть или гаснет. Электрический стояночный тормоз неисправен.

При слишком низком уровне заряда:

- ▶ Зарядите аккумуляторную батарею 12 В (→ стр. 73).

Для приведение стояночного тормоза в действие:

- ▶ Приведите электрический стояночный тормоз в действие.

Если не удастся привести электрический стояночный тормоз в действие:

- ▶ Обратитесь в специализированную мастерскую с квалифицированным персоналом.
- ▶ При остановке автомобиля, если необходимо, во избежание откатывания дополнительно зафиксируйте его.

Для отпускания стояночного тормоза:

- ▶ Если условия для автоматического отпускания стояночного тормоза выполнены, а электрический стояночный тормоз автоматически не отпускаяется, то отпустите электрический стояночный тормоз вручную (→ стр. 475).

Если после этого не удастся отпустить электрический стояночный тормоз:





Сообщения на дисплее

Возможные причины/следствия и ▶ предложения по решению



Стояночный тормоз Отпустите!

- ▶ Не продолжайте движение! Обратитесь в специализированную мастерскую с квалифицированным персоналом.

* Мигает красная контрольная лампа .

ПРИ ДВИЖЕНИИ ЗАДЕЙСТВОВАН ЭЛЕКТРИЧЕСКИЙ СТОЯНОЧНЫЙ ТОРМОЗ:

- Не выполнено условие для автоматического отпускания электрического стояночного тормоза (→ стр. 475).
- Вы производите экстренное торможение с помощью электрического стояночного тормоза (→ стр. 476).
- ▶ Проверьте выполнение условий для автоматического отпускания электрического стояночного тормоза.
- ▶ Отпустите электрический стояночный тормоз вручную.



Стояночный тормоз Для отпускания включите зажигание

* Горит красная контрольная лампа .

При отпусании электрического стояночного тормоза двигатель выключен.

- ▶ Включите зажигание.



Немедленно тормозите!

* При включенной функции HOLD возникла неисправность.

Дополнительно может подаваться постоянный звуковой сигнал.

Невозможно запустить двигатель.

- ▶ Сразу же с усилием нажмите на педаль тормоза и удерживайте ее нажатой до тех пор, пока не погаснет сообщение на дисплее. Вы снова можете запускать двигатель автомобиля.



Неисправность См."Руководство"

* Функционирование усиления тормозного привода нарушено.

Возможна неисправность противооткатной системы.





Сообщения на дисплее

Возможные причины/следствия и ▶ предложения по решению

 **ОСТОРОЖНО**

Опасность аварии при неисправности тормозной системы

При неисправности тормозной системы эффективность торможения может быть снижена.

- ▶ Продолжайте движение с осторожностью.
- ▶ Незамедлительно поручите проверку тормозной системы специализированной мастерской с квалифицированным персоналом.

- ▶ Осторожно продолжайте движение на безопасной скорости, соблюдая достаточную дистанцию до движущегося впереди автомобиля.
- ▶ Обратитесь в специализированную мастерскую с квалифицированным персоналом.



Неисправность Остановите автомобиль

* Функционирование усиления тормозного привода нарушено, и могут измениться тормозные характеристики автомобиля.

 **ОСТОРОЖНО**

Опасность несчастного случая и травмирования при повреждении усиления тормозного привода

При повреждении усиления тормозного привода для торможения может потребоваться повышенное усилие при нажатии на педаль тормоза. Тормозные характеристики могут быть нарушены. Тормозной путь может удлиниться в ситуации аварийного торможения.

- ▶ Незамедлительно остановите автомобиль с учетом дорожной ситуации. Не продолжайте движение!
- ▶ Обратитесь в специализированную мастерскую с квалифицированным персоналом.

- ▶ Немедленно остановитесь в соответствии с ПДД. Не продолжайте движение!
- ▶ Обратитесь в специализированную мастерскую с квалифицированным персоналом.





Сообщения на дисплее

Возможные причины/следствия и ► предложения по решению



Проверьте уровень тормозной жидкости

* В бачке для тормозной жидкости слишком мало тормозной жидкости.

▲ ОСТОРОЖНО

Опасность аварии при низком уровне тормозной жидкости

При слишком низком уровне тормозной жидкости возможно снижение эффективности торможения и тормозных качеств автомобиля.

- Немедленно остановите автомобиль с учетом дорожной ситуации. Продолжать движение нельзя!
- Обратитесь в специализированную мастерскую с квалифицированным персоналом.
- Не доливайте тормозную жидкость.

- Немедленно остановитесь в соответствии с ПДД. Не продолжайте движение!
- Не доливайте тормозной жидкости.
- Обратитесь в специализированную мастерскую с квалифицированным персоналом.

Проверьте тормозные накладки
См. "Руководство"

* Тормозные колодки достигли предела износа.

- Обратитесь в специализированную мастерскую с квалифицированным персоналом.

Системы помощи водителю и системы обеспечения безопасности движения

Сообщения на дисплее

Возможные причины/следствия и ► предложения по решению



врем.нет доступа См. "Руководство"
(системы ABS и ESP*)

* Системы ABS и ESP* временно недоступны.

Другие вспомогательные системы и системы обеспечения безопасности движения, например система экстренного торможения (BAS), также могут быть временно недоступны.

Тормозная система продолжает работать в обычном режиме. Это может привести к увеличению тормозного пути в ситуациях, требующих экстренного торможения.





Сообщения на дисплее

Возможные причины/следствия и ► предложения по решению

▲ ОСТОРОЖНО

Опасность заноса при неисправности систем ABS и ESP*

Колеса могут блокироваться при торможении, а система ESP* не выполняет функцию стабилизации автомобиля.

Это сильно ухудшает управляемость и эффективность торможения автомобиля, а тормозной путь может увеличиться. Кроме того, отключены другие системы обеспечения безопасности движения.

- ▶ На подходящем участке дороги осторожно проедьте несколько небольших поворотов на скорости более 30 км/ч.
- ▶ Если сообщение на дисплее не гаснет, немедленно обратитесь в специализированную мастерскую с квалифицированным персоналом. При этом двигайтесь осторожно.

▶ На подходящем участке дороги осторожно проедьте несколько небольших поворотов на скорости более 30 км/ч.

▶ Если сообщение на дисплее не гаснет, то немедленно обратитесь в специализированную мастерскую с квалифицированным персоналом. При этом двигайтесь осторожно.



не действуют См. "Руководство" (системы ABS и ESP*)

* Системы ABS и ESP* неисправны.

Другие системы помощи водителю и системы обеспечения безопасности движения, например система экстренного торможения BAS, также могут быть неисправны.

Тормозная система продолжает работать в обычном режиме. Это может привести к увеличению тормозного пути в ситуациях, требующих экстренного торможения.





Сообщения на дисплее

Возможные причины/следствия и ► предложения по решению

 **ОСТОРОЖНО**

Опасность заноса при неисправности систем ABS и ESP*

Колеса могут блокироваться при торможении, а система ESP* не выполняет функцию стабилизации автомобиля.

Это сильно ухудшает управляемость и эффективность торможения автомобиля, а тормозной путь может увеличиться. Кроме того, отключены другие системы обеспечения безопасности движения.

- Осторожно продолжайте движение.
- Незамедлительно проверьте системы ABS и ESP* в специализированной мастерской с квалифицированным персоналом.

► Осторожно продолжайте движение.

► Немедленно обратитесь в специализированную мастерскую с квалифицированным персоналом.



врем.нет доступа См."Руководство"
(система ESP*)

* Система ESP* временно недоступна.

Другие системы помощи водителю и системы обеспечения безопасности движения, например система экстренного торможения BAS, также могут быть неисправны.

 **ОСТОРОЖНО**

Опасность заноса из-за неисправности системы ESP*

Если система ESP* неисправна, она не обеспечивает стабилизацию автомобиля. Кроме того, отключены другие системы обеспечения безопасности движения.

- На подходящем участке дороги осторожно проедьте несколько небольших поворотов на скорости более 30 км/ч.
- Если сообщение на дисплее не гаснет, немедленно обратитесь в специализированную мастерскую с квалифицированным персоналом. При этом двигайтесь осторожно.



Сообщения на дисплее

Возможные причины/следствия и ► предложения по решению

- На подходящем участке дороги осторожно проедьте несколько небольших поворотов на скорости более 30 км/ч.
- Если сообщение на дисплее не гаснет, то немедленно обратитесь в специализированную мастерскую с квалифицированным персоналом. При этом двигайтесь осторожно.



не действует См. "Руководство"
(система ESP*)

* Система ESP® неисправна.

Другие системы помощи водителю и системы обеспечения безопасности движения, например система экстренного торможения BAS, также могут быть неисправны.

Тормозная система продолжает работать в обычном режиме. Это может привести к увеличению тормозного пути в ситуациях, требующих экстренного торможения.

▲ ОСТОРОЖНО

Опасность заноса из-за неисправности системы ESP®

Если система ESP® неисправна, система ESP® не обеспечивает стабилизацию курсовой устойчивости автомобиля. Кроме того, отключены другие системы обеспечения безопасности движения.

- Осторожно продолжайте движение.
- Проведите проверку системы ESP® в специализированной мастерской с квалифицированным персоналом.

- Осторожно продолжайте движение.
- Немедленно обратитесь в специализированную мастерскую с квалифицированным персоналом.



не действуют См. "Руководство"
(системы EBD, ABS и ESP*)

* Системы EBD, ABS и ESP® неисправны.

Другие системы помощи водителю и системы обеспечения безопасности движения, например система экстренного торможения BAS, также могут быть неисправны.





Сообщения на дисплее

Возможные причины/следствия и ▶ предложения по решению

 **ОСТОРОЖНО**

Опасность заноса при неисправности систем EBD, ABS и ESP®

Колеса могут блокироваться при торможении, а система ESP® не выполняет функцию стабилизации автомобиля.

Это сильно ухудшает управляемость и эффективность торможения автомобиля, а тормозной путь может увеличиться. Кроме того, отключены другие системы обеспечения безопасности движения.

- ▶ Осторожно продолжайте движение.
- ▶ Незамедлительно проверьте тормозную систему в специализированной мастерской с квалифицированным персоналом.

▶ Осторожно продолжайте движение.

▶ Немедленно обратитесь в специализированную мастерскую с квалифицированным персоналом.



выключена

* Функция HOLD отключена, поскольку автомобиль скользит или не выполнено одно из условий ее включения.

▶ Через некоторое время снова включите функцию HOLD или проверьте условия включения функции HOLD (→ стр. 491).



Attention Assist: Сделайте перерыв!

* Система ATTENTION ASSIST распознала усталость или возрастание невнимательности водителя (→ стр. 492).

▶ При необходимости сделайте перерыв.



ATTENTION ASSIST Микросон Сделайте перерыв!

* Система ATTENTION ASSIST распознала признаки микросна (→ стр. 492).

Дополнительно раздается звуковой сигнал.

▶ Немедленно сделайте перерыв.

▶ Нажмите на левое сенсорное управление для подтверждения сообщения на дисплее.





Сообщения на дисплее

Возможные причины/следствия и ► предложения по решению



--- км/ч

* Ограничитель скорости не включается в течение некоторого времени. После устранения причин неисправности система снова доступна.



в пассивном режиме

* При нажатии на педаль газа с преодолением точки сопротивления (режим «кикдаун») ограничитель скорости переключается в пассивный режим (→ стр. 494).

Ограничитель скорости не действует

* Ограничитель скорости неисправен.

► Обратитесь в специализированную мастерскую с квалифицированным персоналом.

Ограничение скорости (зимние шины)
XXX км/ч

* Вы достигли максимально допустимой скорости движения для зимних шин, введенной в память. Превышение этой скорости движения невозможно.



Превышена максимально допустимая
скорость

* Вы превысили максимально разрешенную скорость движения (только в определенных странах).

► Снизьте скорость.

Система распознавания дорожных знаков в настоящее время недоступна
См. "Руководство"

* Система распознавания дорожных знаков временно недоступна.

После устранения причин неисправности система снова доступна.

► Продолжайте движение с соблюдением правил дорожного движения.

Система распознавания дорожных знаков не действует

* Система распознавания дорожных знаков неисправна.

► Продолжайте движение с соблюдением правил дорожного движения.

или

► Остановитесь в соответствии с ПДД и перезапустите двигатель автомобиля.

► Если сообщение на дисплее не гаснет, то обратитесь в специализированную мастерскую с квалифицированным персоналом.





Сообщения на дисплее

Возможные причины/следствия и ► предложения по решению



Неисправность Не превышать скорость
80 км/ч

* Функционирование системы AIRMATIC ограничено. Это может отрицательно сказаться на ходовых качествах автомобиля.

**УКАЗАНИЕ**

Возможно повреждение шины и грязезащитного крыла переднего моста автомобиля из-за большого угла поворота рулевого колеса



Избегайте больших углов поворота рулевого колеса во время движения и обращайте внимание на звуки, свидетельствующие о задевании шин за детали кузова.



При звуках, свидетельствующих о задевании шин за детали кузова, остановитесь в соответствии с ПДД и по возможности установите более высокий уровень кузова автомобиля.



Продолжайте движение со скоростью, соответствующей актуальному уровню кузова автомобиля, однако не более 80 км/ч.



Обратитесь в специализированную мастерскую с квалифицированным персоналом.



Неисправность Не превышать скорость
80 км/ч

* Система AMG RIDE CONTROL + неисправна. Это может отрицательно сказаться на ходовых качествах автомобиля.

Система AMG ACTIVE RIDE CONTROL неисправна. Это может отрицательно сказаться на ходовых качествах автомобиля.



Не превышайте скорость движения 80 км/ч.



Обратитесь в специализированную мастерскую с квалифицированным персоналом.

AMG Ride Control Функция ограничена
См. "Руководство"

* Одна или несколько основных функций системы AMG RIDE CONTROL + неисправны.

Одна или несколько основных функций системы AMG ACTIVE RIDE CONTROL неисправны.

Система находится вне диапазона рабочих температур или напряжение бортовой сети слишком низкое.

После устранения причин неисправности система снова доступна.





Сообщения на дисплее

Возможные причины/следствия и ► предложения по решению

- !** **УКАЗАНИЕ**
 Действие подвески и демпфирование ограничены, кузов может сильнее наклоняться при повороте!
- Осторожно продолжайте движение.
 - Перед выполнением поворота значительно снижайте скорость движения.
 - Избегайте резких движений рулевым колесом.

- Осторожно продолжайте движение.
- Перед выполнением поворота необходимо значительно уменьшать скорость движения.
- Избегайте резких движений рулевым колесом.



СТОП! Слишком низкий уровень кузова автомобиля!

* Вы тронулись с места, хотя уровень кузова автомобиля был слишком низким.

- Остановитесь в соответствии с ПДД.
 Уровень кузова автомобиля поднимается до выбранного значения.
- Продолжайте движение только после того, как погаснет сообщение на дисплее.

Если сообщение на дисплее не гаснет и дополнительно раздается предупредительный звуковой сигнал, то система AIRMATIC неисправна:

- Не превышайте скорость движения 80 км/ч и немедленно обратитесь в специализированную мастерскую с квалифицированным персоналом.





Сообщения на дисплее

Возможные причины/следствия и ► предложения по решению

 **УКАЗАНИЕ**

Возможно повреждение шины и грязезащитного крыла переднего моста автомобиля из-за большого угла поворота рулевого колеса

- Избегайте больших углов поворота рулевого колеса во время движения и обращайтесь внимание на звуки, свидетельствующие о задевании шин за детали кузова.
- При звуках, свидетельствующих о задевании шин за детали кузова, остановитесь в соответствии с ПДД и по возможности установите более высокий уровень кузова автомобиля.

- Установите более высокий уровень кузова автомобиля (→ стр. 548, 542).
Кузов автомобиля поднимется в зависимости от неисправности.



опускается

* **УРОВЕНЬ КУЗОВА АВТОМОБИЛЯ МОЖЕТ ОПУСКАТЬСЯ ПО СЛЕДУЮЩИМ ПРИЧИНАМ:**

- Вы выбрали другой режим движения.
- Вы превысили предел скорости.
- Вы изменили уровень кузова автомобиля нажатием кнопки.
- **Эксплуатация с прицепом или кронштейном для велосипедов:** при правильно выполненном электрическом соединении Вы превысили предел скорости.



поднимается

- * Автомобиль устанавливается на выбранный Вами уровень кузова.



Автомобиль поднимается Немного подождите

- * Уровень кузова автомобиля слишком низкий. Уровень кузова автомобиля поднимается до выбранного значения.
 - Начинать движение только после того, как погаснет сообщение на дисплее.





Сообщения на дисплее

Возможные причины/следствия и ► предложения по решению



Не превышать скорость 20км/ч

* Функционирование системы AIRMATIC ограничено.

Текущий уровень кузова слишком высокий. Это может отрицательно сказаться на ходовых качествах автомобиля.

- Не превышайте скорость движения 20 км/ч.
- Обратитесь в специализированную мастерскую с квалифицированным персоналом.



Двигаться медленнее

* Ваша скорость движения слишком высока для установки выбранного уровня кузова автомобиля.

- Снизьте скорость и снова выберите необходимый уровень кузова.

Вы двигаетесь с прицепом слишком быстро или к розетке фаркопа подключен, например, задний велобагажник.

- Соблюдайте указания по режиму эксплуатации с прицепом (→ стр. 585).



Компрессор охлаждается

* Из-за частых изменений уровня кузова автомобиля в течение короткого времени компрессору необходимо сначала остыть, чтобы иметь возможность установить выбранный уровень кузова.

- Продолжайте движение в соответствии с фактическим уровнем кузова автомобиля. При этом следите за тем, чтобы дорожный просвет был достаточным.
- Когда компрессор остынет, автомобиль продолжит подъем кузова до выбранного уровня.

E-ACTIVE BODY CONTROL Функция ограничена См."Руководство"

* Одна или несколько основных функций системы E-ACTIVE BODY CONTROL неисправны.

Система находится вне диапазона рабочих температур или напряжение бортовой сети слишком низкое.

После устранения причин неисправности система снова доступна.

**УКАЗАНИЕ**

Действие подвески и демпфирование ограничены, кузов может сильнее наклоняться при повороте!

- Осторожно продолжайте движение.
- Перед выполнением поворота значительно снижайте скорость движения.
- Избегайте резких движений рулевым колесом.





Сообщения на дисплее

Возможные причины/следствия и ► предложения по решению

- Осторожно продолжайте движение.
- Перед выполнением поворота необходимо значительно уменьшать скорость движения.
- Избегайте резких движений рулевым колесом.



Неисправность Не превышать скорость
80 км/ч

* Одна или несколько основных функций системы E-ACTIVE BODY CONTROL неисправны.

Система деактивирована.

**УКАЗАНИЕ**

Амортизационные характеристики и характеристики демпфирования автомобиля сильно изменены, при прохождении поворотов кузов может сильно крениться на сторону!

- Уменьшите скорость. Осторожно продолжайте движение.
- Существенно уменьшите скорость движения перед заходом на поворот.
- Избегайте быстрых поворотов рулевого колеса.

- Осторожно продолжайте движение со скоростью не более 80 км/ч.
- Если возможно, то остановитесь в соответствии с ПДД и выключите, а затем снова включите двигатель автомобиля.
- Если сообщение на дисплее появится снова, то обратитесь в специализированную мастерскую с квалифицированным персоналом.



Неисправность СТОП!

* Гидравлика системы E-ACTIVE BODY CONTROL сильно повреждена.

Система деактивирована.

**УКАЗАНИЕ**

Значительное изменение ходовых качеств автомобиля!

- Незамедлительно остановитесь с учетом ПДД. Продолжать движение нельзя!





Сообщения на дисплее

Возможные причины/следствия и ► предложения по решению

- Немедленно остановитесь в соответствии с ПДД. Не продолжайте движение!
- Обратитесь в специализированную мастерскую с квалифицированным персоналом.

RACE START Функция невозможна
См. "Руководство"

* ВОЗМОЖНЫЕ ПРИЧИНЫ:

- Условия активации не выполнены (→ стр. 550).

RACE START Функция прервана

* ВОЗМОЖНЫЕ ПРИЧИНЫ:

- Во время работы функции RACE START Вы отпустили педаль газа.
 - Во время работы функции RACE START Вы нажали на педаль тормоза.
- При следующем запуске двигателя Вы можете снова попробовать включить функцию RACE START.

Вспомогательные системы

Сообщения на дисплее

Возможные причины/следствия и ► предложения по решению



--- км/ч

* Активная система поддержания дистанции DISTRONIC не включается, так как выполнены не все условия включения.

- Соблюдайте условия включения активной системы поддержания дистанции DISTRONIC (→ стр. 498).



Пассивный режим

* Если Вы нажимаете на педаль газа с преодолением точки сопротивления, которая установлена системой поддержания дистанции DISTRONIC, то система переключается в пассивный режим (→ стр. 495).



Выкл.

* Активная система поддержания дистанции DISTRONIC отключилась. Если дополнительно раздается предупредительный звуковой сигнал, то это значит, что активная система поддержания дистанции DISTRONIC отключилась автоматически (→ стр. 498).





Сообщения на дисплее

Возможные причины/следствия и ► предложения по решению

Активная система поддержания дистанции временно недоступна См."Руководство"

* Активная система поддержания дистанции DISTRONIC временно недоступна.

Условия окружающей среды выходят за системные пределы (→ стр. 495).

Если условия окружающей среды соответствуют системным пределам, то система доступна снова.

► Осторожно продолжайте движение.

или

► Если сообщение на дисплее не гаснет, то остановитесь с учетом ПДД и перезапустите двигатель автомобиля.

Активная система поддержания дистанции не действует

* Активная система поддержания дистанции DISTRONIC неисправна.

Другие системы помощи водителю и системы обеспечения безопасности движения также могут быть неисправны.

► Осторожно продолжайте движение.

или

► Остановитесь в соответствии с ПДД и перезапустите двигатель автомобиля.

► Если сообщение на дисплее не гаснет, то обратитесь в специализированную мастерскую с квалифицированным персоналом.

Активная система поддержания дистанции снова доступна

* Активная система поддержания дистанции DISTRONIC снова готова к работе.

► Включите активную систему поддержания дистанции DISTRONIC (→ стр. 498).

Акт.сист.экстрен.торможения Функционирование временно ограничено См."Руководство"

* **В АВТОМОБИЛЯХ С ПАКЕТОМ ВСПОМОГАТЕЛЬНЫХ СИСТЕМ МОГУТ БЫТЬ ВРЕМЕННО НЕДОСТУПНЫ ИЛИ ДОСТУПНЫ В ОГРАНИЧЕННОМ ОБЪЕМЕ СЛЕДУЮЩИЕ ФУНКЦИИ:**

- Активная система экстренного торможения с функцией помощи при проезде перекрестков
- Система помощи в рулевом управлении при объездном маневре
- Система PRE-SAFE® PLUS

Автомобили с системой контроля «слепых» зон: система PRE-SAFE® PLUS временно недоступна.

Условия окружающей среды выходят за системные пределы (→ стр. 514).





Сообщения на дисплее

Возможные причины/следствия и ► предложения по решению

- Осторожно продолжайте движение.
Если условия окружающей среды соответствуют системным пределам, то система доступна снова.
- или
- Если сообщение на дисплее не гаснет, то остановитесь с учетом ПДД и перезапустите двигатель автомобиля.

Активная система экстренного торможения
Функционирован.ограничено
См."Руководство"

* **В АВТОМОБИЛЯХ С ПАКЕТОМ ВСПОМОГАТЕЛЬНЫХ СИСТЕМ МОГУТ БЫТЬ ВРЕМЕННО НЕДОСТУПНЫ ИЛИ ДОСТУПНЫ В ОГРАНИЧЕННОМ ОБЪЕМЕ СЛЕДУЮЩИЕ ФУНКЦИИ:**

- Активная система экстренного торможения с функцией помощи при проезде перекрестков
- Система помощи в рулевом управлении при объездном маневре
- Система PRE-SAFE® PLUS

- Осторожно продолжайте движение.
- или

- Остановитесь в соответствии с ПДД и перезапустите двигатель автомобиля.
- Если сообщение на дисплее не гаснет, то обратитесь в специализированную мастерскую с квалифицированным персоналом.

Активная система помощи в рулевом
управлении временно недоступна
См."Руководство"

- * Активная система помощи в рулевом управлении временно недоступна.

Условия окружающей среды выходят за системные пределы (→ стр. 505).

Если условия окружающей среды соответствуют системным пределам, то система доступна снова.

- Продолжайте движение.
- При необходимости проверьте давление воздуха в шинах.

Активная система помощи в рулевом
управлении не действует

- * Активная система помощи в рулевом управлении неисправна. Активная система поддержания дистанции DISTRONIC по-прежнему доступна.

- Продолжайте движение.
- или

- Остановитесь в соответствии с ПДД и перезапустите двигатель автомобиля.





Сообщения на дисплее

Возможные причины/следствия и ► предложения по решению



Актив.сист.помощи в рулев. управлении в настоящ.время недоступна из-за многократ. экстренных остановок

► Если сообщение на дисплее не гаснет, то обратитесь в специализированную мастерскую с квалифицированным персоналом.

* Активная система помощи в рулевом управлении достигла системных пределов (→ стр. 505).

Вы в течение долгого времени не выполняли управление автомобилем.

► Возьмите на себя управление автомобилем и продолжайте движение с учетом дорожной ситуации.

* Активная система помощи в рулевом управлении по причине неоднократных экстренных остановок временно недоступна.

► Возьмите на себя управление автомобилем и остановитесь в соответствии с ПДД.

► Выключите и снова включите двигатель автомобиля.

Активная система помощи в рулевом управлении снова доступна.



Иницируется экстренная остановка

* Ваши руки находятся не на рулевом колесе. Активная система помощи в рулевом управлении инициирует экстренную остановку (→ стр. 505).

► Положите руки на рулевое колесо.

Информация по прерыванию процесса экстренной остановки (→ стр. 508).

* Активная система помощи при экстренной остановке временно недоступна.

Условия окружающей среды выходят за системные пределы (→ стр. 508).

Если условия окружающей среды соответствуют системным пределам, то система снова доступна.

► Продолжайте движение.

или

► Если сообщение на дисплее не гаснет, то остановитесь с учетом ПДД и перезапустите двигатель автомобиля.

Активная система помощи при экстренной остановке не действует

* Активная система помощи при экстренной остановке неисправна.

► Продолжайте движение.

или





Сообщения на дисплее

Возможные причины/следствия и ► предложения по решению

- Остановитесь в соответствии с ПДД и перезапустите двигатель автомобиля.
- Если сообщение на дисплее не гаснет, то обратитесь в специализированную мастерскую с квалифицированным персоналом.

Активная система контроля перестроения в настоящее время недоступна
См. "Руководство"

* Активная система контроля перестроения временно недоступна.

Условия окружающей среды выходят за системные пределы (→ стр. 509).

Если условия окружающей среды соответствуют системным пределам, то система снова доступна.

- Продолжайте движение.

или

- Если сообщение на дисплее не гаснет, то остановитесь с учетом ПДД и перезапустите двигатель автомобиля.

Активная система контроля перестроения не действует

* Активная система контроля перестроения неисправна.

- Продолжайте движение.

или

- Остановитесь в соответствии с ПДД и перезапустите двигатель автомобиля.
- Если сообщение на дисплее не гаснет, то обратитесь в специализированную мастерскую с квалифицированным персоналом.

Функция автоматического перестроения в настоящее время недоступна
См. "Руководство"

* Активная система контроля перестроения временно недоступна.

Условия окружающей среды выходят за системные пределы (→ стр. 509).

Если условия окружающей среды соответствуют системным пределам, то система снова доступна.

- Продолжайте движение.

или

- Если сообщение на дисплее не гаснет, то остановитесь с учетом ПДД и перезапустите двигатель автомобиля.

Функция автоматического перестроения не действует

* Активная система контроля перестроения неисправна.

- Продолжайте движение.





Сообщения на дисплее

Возможные причины/следствия и ► предложения по решению

или

- Остановитесь в соответствии с ПДД и перезапустите двигатель автомобиля.
- Если сообщение на дисплее не гаснет, то обратитесь в специализированную мастерскую с квалифицированным персоналом.

Активная система помощи при движении в пробке временно недоступна
См. "Руководство"

- * Активная система помощи при движении в пробке временно недоступна. Активная система поддержания дистанции DISTRONIC и активная система помощи в рулевом управлении по-прежнему доступны.

Условия окружающей среды выходят за системные пределы (→ стр. 495).

Если условия окружающей среды соответствуют системным пределам, то система снова доступна.

- Продолжайте движение.

Активная система помощи при движении в пробке не действует
См. "Руководство"

- * Активная система помощи при движении в пробке неисправна.

Активная система помощи при движении в пробке будет отключена. Активная система поддержания дистанции DISTRONIC и активная система помощи в рулевом управлении по-прежнему доступны.

- Продолжайте движение.

или

- Остановитесь в соответствии с ПДД и перезапустите двигатель автомобиля.
- Если сообщение на дисплее не гаснет, то обратитесь в специализированную мастерскую с квалифицированным персоналом.

Система контроля «слепых» зон временно недоступна
См. "Руководство"

- * Система контроля «слепых» зон временно недоступна.

Достигнуты системные пределы (→ стр. 525).

После устранения причин неисправности система снова доступна.

- Продолжайте движение.

или

- Если сообщение на дисплее не гаснет, то остановитесь с учетом ПДД и перезапустите двигатель автомобиля.

Система контроля «слепых» зон не действует

- * Система контроля «слепых» зон или предупреждение о выходе неисправны.





Сообщения на дисплее

Возможные причины/следствия и ► предложения по решению

► Продолжайте движение.

или

► Остановитесь в соответствии с ПДД и перезапустите двигатель автомобиля.

► Если сообщение на дисплее не гаснет, то обратитесь в специализированную мастерскую с квалифицированным персоналом.

Система контроля "слепых" зон при движении с прицепом недоступна См."Руководство"

* Если Вы установили электрическое соединение с прицепом, то система контроля «слепых» зон будет недоступна.

► Нажмите на сенсорное управление слева для подтверждения сообщения на дисплее.

Активная система контроля "слепых" зон временно недоступна См."Руководство"

* Активная система контроля «слепых» зон временно недоступна.

Достигнуты системные пределы (→ стр. 525).

После устранения причин неисправности система снова доступна.

► Продолжайте движение.

или

► Если сообщение на дисплее не гаснет, то остановитесь с учетом ПДД и перезапустите двигатель автомобиля.

Активная система контроля "слепых" зон не действует

* Активная система контроля «слепых» зон или предупреждение о выходе неисправны.

► Продолжайте движение.

или

► Остановитесь в соответствии с ПДД и перезапустите двигатель автомобиля.

► Если сообщение на дисплее не гаснет, то обратитесь в специализированную мастерскую с квалифицированным персоналом.

Активная система контроля "слепых" зон при движении с прицепом недоступна См."Руководство"

* Если Вы устанавливаете электрическое соединение с прицепом, то активная система контроля «слепых» зон недоступна.

► Нажмите на сенсорное управление слева для подтверждения сообщения на дисплее.

Активная система удержания полосы движения временно недоступна См."Руководство"

* Активная система удержания полосы движения временно недоступна.

Условия окружающей среды выходят за системные пределы (→ стр. 529).





Сообщения на дисплее

Возможные причины/следствия и ► предложения по решению

Если условия окружающей среды соответствуют системным пределам, то система доступна снова.

- Продолжайте движение.

Активная система удержания полосы движения не действует

* Активная система удержания полосы движения неисправна.

- Продолжайте движение.

или

- Остановитесь в соответствии с ПДД и перезапустите двигатель автомобиля.
- Если сообщение на дисплее не гаснет, то обратитесь в специализированную мастерскую с квалифицированным персоналом.

Активная система удержания полосы движения Функционирован.ограничено См."Руководство"

* Активная система удержания полосы движения доступна в ограниченном режиме.

- Продолжайте движение.

или

- Остановитесь в соответствии с ПДД и перезапустите двигатель автомобиля.
- Если сообщение на дисплее не гаснет, то обратитесь в специализированную мастерскую с квалифицированным персоналом.

Автопилот для движения по автомагистрали временно недоступен См."Руководство"

* Автопилот для движения по автомагистрали временно недоступен.

Условия окружающей среды выходят за системные пределы (→ стр. 532).

- Продолжайте движение.

или

- Если сообщение на дисплее не гаснет, то остановитесь с учетом ПДД и перезапустите двигатель автомобиля.

Автопилот для движения по автомагистрали не действует См."Руководство"



* Автопилот для движения по автомагистрали неисправен.

- Продолжайте движение.

или

- Остановитесь в соответствии с ПДД и перезапустите двигатель автомобиля.
- Если сообщение на дисплее не гаснет, то обратитесь в специализированную мастерскую с квалифицированным персоналом.



Сообщения на дисплее	Возможные причины/следствия и ► предложения по решению
Автопил.для автомаг.не активируется ...	* Автопилот для движения по автомагистрали недоступен, т.к. были распознаны системные пределы или выполнены не все условия для обеспечения функционирования (→ стр. 532).
 <p>Автопилот для движения по автомаг.не был активирован ...</p>	* Автопилот для движения по автомагистрали недоступен, т.к. были распознаны системные пределы или выполнены не все условия для обеспечения функционирования (→ стр. 532). * Автопилот для движения по автомагистрали недоступен, т.к. было распознано столкновение. Для проверки автомобиля немедленно обратитесь в специализированную мастерскую с квалифицированным персоналом.
Автопилот для движения по автомагистрали выключен ...	* Автопилот для движения по автомагистрали больше не доступен, т.к. были распознаны системные пределы или выполнены не все условия для обеспечения функционирования (→ стр. 532).
 <p>Полностью взять управление на себя!</p>	* Автопилот для движения по автомагистрали достиг системного предела (→ стр. 532). ► Возьмите на себя полное управление автомобилем: <ul style="list-style-type: none"> ● Следите за ситуацией на дороге. ● Положите руки на рулевое колесо. ● При необходимости выполните руление, торможение или прибавьте газ или нажмите на одну из кнопок на рулевом колесе. ● Обеспечьте безопасную эксплуатацию автомобиля и соблюдение правил дорожного движения. <p>На дисплее водителя появляется сообщение: Автопилот для движения по автомагистрали выключен.</p> <p>Указания по деактивации и при требовании принять управление автомобилем (→ стр. 538).</p>
Автопилот для движения по автомагистрали снова доступен при следующем пуске двигателя	* Автопилот для движения по автомагистрали временно недоступен по причине экстренной остановки. <ul style="list-style-type: none"> ► Продолжайте движение. ► Остановитесь в соответствии с ПДД и перезапустите двигатель автомобиля.
Автопил.для автомаг.только при незапотевших стеклах Адаптируйте установки кондиционера	* Функционирование автопилота для движения по автомагистрали затруднено из-за запотевания лобового стекла. <ul style="list-style-type: none"> ► Для устранения запотевания отрегулируйте настройки системы отопления, вентиляции и кондиционирования: <ul style="list-style-type: none"> ● Разморозка лобового стекла ● Повышение температуры





Сообщения на дисплее

Возможные причины/следствия и ► предложения по решению

Автопилот для движения по автомагистрали Рулевое колесо и педали должны быть доступны

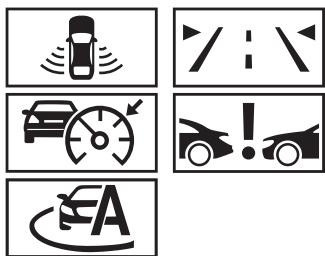

Временно нет доступа Датчики загрязнены

- Увеличение интенсивности воздушного потока

* Положение сиденья водителя неверное, оно не может обеспечить функционирование автопилота для движения по автомагистрали. Рулевое колесо и педали во время движения должны быть в любое время доступны.

- Правильно отрегулируйте положение сиденья водителя, чтобы в любой момент можно было взять на себя управление автомобилем.

* **ПЕРЕДНИЙ И УГЛОВЫЕ РАДАРЫ И/ИЛИ ЛИДАР (ДАЛЕЕ «ДАТЧИКИ») НЕИСПРАВНЫ. ВОЗМОЖНЫЕ ПРИЧИНЫ:**

- загрязнение или повреждение датчиков;
- Интенсивные осадки
- Длительное движение по загородной трассе без интенсивного потока транспорта, например, в пустыне

Системы помощи водителю и обеспечения безопасности движения могут быть неисправны или временно недоступны. Тормозная система, рулевое управление и привод продолжают функционировать.

- Осторожно продолжайте движение.

Когда причины устранены, системы помощи водителю и обеспечения безопасности движения снова доступны, а соответствующие символы отключены.

Если сообщение на дисплее не гаснет:

- Остановитесь в соответствии с ПДД.
- Очистите все крышки датчиков снаружи и проверьте на наличие повреждений (→ стр. 481, 480).
- Перезапустите двигатель автомобиля.





Сообщения на дисплее

Возможные причины/следствия и ► предложения по решению

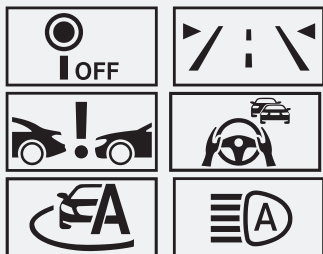

Вид камеры ограничен См. "Руководство"

* ОБЗОР МНОГОФУНКЦИОНАЛЬНОЙ КАМЕРЫ ОГРАНИЧЕН. ВОЗМОЖНЫЕ ПРИЧИНЫ:

- загрязнение лобового стекла в поле зрения многофункциональной камеры
- интенсивные осадки или туман
- запотевание лобового стекла изнутри или снаружи: при определенных погодных условиях, прежде всего в холодное время года, возможно образование конденсата на внутренней или внешней стороне лобового стекла.

Этот конденсат на лобовом стекле автоматически удаляется в течение короткого времени при включении системы отопления. Ограничение носит временный характер.

Системы помощи водителю и обеспечения безопасности движения могут быть неисправны или временно недоступны. Тормозная система, рулевое управление и привод продолжают функционировать.

- Осторожно продолжайте движение.
- Для удаления запотевания снаружи требуется однократное срабатывание стеклоочистителя (→ стр. 356).
- Для удаления запотевания изнутри нажмите (→ стр. 373).

Когда причины устранены, системы помощи водителю и обеспечения безопасности движения снова доступны, а соответствующие символы отключены.

Если сообщение на дисплее не гаснет даже по прошествии более 15 минут движения:

- Остановитесь в соответствии с ПДД.
- Очистите лобовое стекло, прежде всего в месте расположения мультимедийной камеры (→ стр. 481, 480).
- Перезапустите двигатель автомобиля.





Сообщения на дисплее

Возможные причины/следствия и ► предложения по решению



Ограниченный доступ при движении с прицепом

* Если розетка прицепа занята, то некоторые системы помощи водителю доступны лишь ограниченно.

- В режиме эксплуатации с прицепом и при установке кронштейна для велосипедов двигайтесь внимательно.



Временно нет доступа Датчики загрязнены

* **ПЕРЕДНИЙ И УГЛОВЫЕ РАДАРЫ (ДАЛЕЕ «ДАТЧИКИ») НЕИСПРАВНЫ. ВОЗМОЖНЫЕ ПРИЧИНЫ:**

- Загрязнение датчиков
- Интенсивные осадки
- Длительное движение по загородной трассе без интенсивного потока транспорта, например в пустыне

Системы помощи водителю и обеспечения безопасности движения могут быть неисправны или временно недоступны. Тормозная система, рулевое управление и привод продолжают функционировать.

- Осторожно продолжайте движение.

Когда причины устранены, системы помощи водителю и обеспечения безопасности движения снова доступны, а соответствующие символы отключены.

Если сообщение на дисплее не гаснет:

- Остановитесь в соответствии с ПДД.
- Очистите снаружи все крышки датчиков (→ стр. 481, 480).
- Перезапустите двигатель автомобиля.





Сообщения на дисплее

Возможные причины/следствия и ► предложения по решению

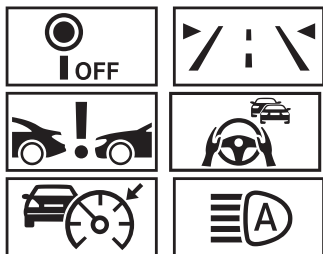

Вид камеры ограничен См. "Руководство"

* **ОБЗОР МНОГОФУНКЦИОНАЛЬНОЙ КАМЕРЫ ОГРАНИЧЕН. ВОЗМОЖНЫЕ ПРИЧИНЫ:**

- загрязнение лобового стекла в поле зрения многофункциональной камеры
- интенсивные осадки или туман
- запотевание лобового стекла изнутри или снаружи: при определенных погодных условиях, прежде всего в холодное время года, возможно образование конденсата на внутренней или внешней стороне лобового стекла.

Этот конденсат на лобовом стекле автоматически удаляется в течение короткого времени при включении системы отопления. Ограничение носит временный характер.

Системы помощи водителю и обеспечения безопасности движения могут быть неисправны или временно недоступны. Тормозная система, рулевое управление и привод продолжают функционировать.

- Осторожно продолжайте движение.
- Для удаления запотевания стекла снаружи включите однократное срабатывание стеклоочистителя (→ стр. 356).
- Для удаления запотевания изнутри нажмите (→ стр. 373).

Когда причины устранены, системы помощи водителю и обеспечения безопасности движения снова доступны, а соответствующие символы отключены.

Если сообщение на дисплее не гаснет даже по прошествии более 15 минут движения:

- Остановитесь в соответствии с ПДД.
- Очистите лобовое стекло, прежде всего в месте расположения мультимедийной камеры (→ стр. 481, 480).
- Перезапустите двигатель автомобиля.

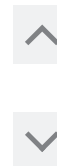



Сообщения на дисплее

Возможные причины/следствия и ► предложения по решению

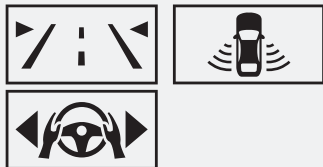

Ограниченный доступ при движении с прицепом

* Если розетка прицепа занята, то некоторые системы помощи водителю доступны лишь ограниченно.

- В режиме эксплуатации с прицепом и при установке кронштейна для велосипедов двигайтесь внимательно.

В наст. время вид водителя с камеры ограничен. Затронутые функции: см. "Руководство по экспл."

* **ОБЗОР КАМЕРЫ НАБЛЮДЕНИЯ ЗА ВОДИТЕЛЕМ ОГРАНИЧЕН. ВОЗМОЖНЫЕ ПРИЧИНЫ:**

- Предметы или наклейки попали в зону обзора камеры наблюдения за водителем.
- Камера наблюдения за водителем загрязнена.
- Не загромождайте зону обзора камеры наблюдения за водителем.
- При необходимости очистите камеру наблюдения за водителем. Учитывайте при этом указания по уходу за салоном касательно дисплея (→ стр. 878).

Отрегулируйте положение руля/ сиденья, пока не будут видны 6 точек у верхнего края дисплея

* Камера наблюдения за водителем не может фиксировать направление Вашего взгляда.

- Изменяйте положение рулевого колеса и сиденья до тех пор, пока в верхней части экрана не появятся шесть точек. Сообщение на дисплее появляется снова, если через 30 минут камера наблюдения за водителем снова не может зафиксировать направление Вашего взгляда.
- Сообщение на дисплее больше не появляется, если Вы подтверждаете его, и камера наблюдения за водителем на протяжении всей поездки не может зафиксировать направление Вашего взгляда.

Камера водителя не действует См. "Руководство"

* Камера наблюдения за водителем неисправна.

- Обратитесь в специализированную мастерскую с квалифицированным персоналом.

PRE-SAFE не действует См. "Руководство"

* Функции системы PRE-SAFE® неисправны.

- Обратитесь в специализированную мастерскую с квалифицированным персоналом.

PRE-SAFE Impulse при боковом ударе не действует См. "Руководство"

* Система защиты при боковом ударе PRE-SAFE® неисправна или не действует из-за срабатывания.

- Обратитесь в специализированную мастерскую с квалифицированным персоналом.





Сообщения на дисплее

Возможные причины/следствия и ► предложения по решению

PRE-SAFE PLUS не действует См. "Руководство"

* Система PRE-SAFE® PLUS неисправна.

► Продолжайте движение.
или

► Остановитесь в соответствии с ПДД и перезапустите двигатель автомобиля.
► Если сообщение на дисплее не гаснет, то обратитесь в специализированную мастерскую с квалифицированным персоналом.

Системы помощи при парковке

Сообщения на дисплее

Возможные причины/следствия и ► предложения по решению

PARKTRONIC не действует См. "Руководство"

* Система комфортной парковки PARKTRONIC неисправна.

После устранения причин неисправности система снова доступна.

► Продолжайте движение, учитывая обстановку вокруг автомобиля.
или

► Остановитесь в соответствии с ПДД и перезапустите двигатель автомобиля.
► Если сообщение на дисплее появляется снова, то обратитесь в специализированную мастерскую с квалифицированным персоналом.

PARKTRONIC и помощь при маневрировании сзади при движении с прицепом недоступны

* Если оборудование для транспортировки, например прицеп или кронштейн для велосипедов, закреплено на фаркопе и электрическое соединение произведено надлежащим образом, то при движении задним ходом система комфортной парковки PARKTRONIC сзади недоступна. Также недоступна система помощи при маневрировании сзади.

► Нажмите на левое сенсорное управление для подтверждения сообщения на дисплее.

Активная система помощи при парковке и PARKTRONIC не действуют См. "Руководство"

* Активная система помощи при парковке и система комфортной парковки PARKTRONIC неисправны.

После устранения причин неисправности система снова доступна.

► Продолжайте движение, учитывая обстановку вокруг автомобиля.





Сообщения на дисплее

Возможные причины/следствия и ► предложения по решению

или

- Остановитесь в соответствии с ПДД и перезапустите двигатель автомобиля.
- Если сообщение на дисплее появляется снова, то обратитесь в специализированную мастерскую с квалифицированным персоналом.

Активн.помощь при парковке Помощь при маневрирован. доступна в огранич.объеме См."Руководство"

- * Функция помощи при маневрировании активной системы помощи при парковке временно недоступна или доступна в ограниченном объеме.
- Очистите все датчики системы парковки и системы камер (→ стр. 876).
- Если сообщение на дисплее появляется снова, то обратитесь в специализированную мастерскую с квалифицированным персоналом.

Система экстренного вызова Mercedes-Benz

Сообщения на дисплее

Возможные причины/следствия и ► предложения по решению



не действует

- * Система экстренного вызова Mercedes-Benz неисправна. Кроме того, неисправна система Mercedes me connect.
- Обратитесь в специализированную мастерскую с квалифицированным персоналом.

Аккумуляторная батарея

Сообщения на дисплее

Возможные причины/следствия и ► предложения по решению

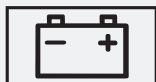

12-вольтовая бортовая сеть Обратитесь на СТО

- * Бортовая сеть 12 В неисправна.
- Немедленно обратитесь в специализированную мастерскую с квалифицированным персоналом.





Сообщения на дисплее

Возможные причины/следствия и ► предложения по решению

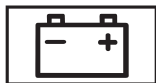

СТОП! См. "Руководство"

* Аккумуляторная батарея 12 В больше не заряжается и достигла слишком низкого уровня заряда.

**УКАЗАНИЕ**

При продолжении движения возможно повреждение двигателя



Продолжать движение нельзя!



Свяжитесь со специализированной мастерской с квалифицированным персоналом.



Немедленно остановитесь в соответствии с ПДД. Не продолжайте движение!



Выключите зажигание.



Обратитесь в специализированную мастерскую с квалифицированным персоналом.



Для зарядки 12-вольтной АКБ запустите двигатель

* Двигатель автомобиля выключен, а уровень заряда аккумуляторной батареи 12 В слишком низкий.



Выключите ненужные потребители электроэнергии.



Двигайтесь на автомобиле в течение 30–60 минут.

или

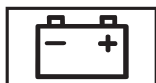

Зарядите аккумуляторную батарею 12 В от внешнего источника (→ стр. 73).

**Подключаемые гибриды:** произведите зарядку автомобиля на зарядной станции (→ стр. 444).

Остановите автомобиль Для зарядки 12-вольтн. АКБ не выключайте двигатель

* Уровень заряда аккумуляторной батареи 12 В слишком низкий.



Немедленно остановитесь в соответствии с ПДД. Не продолжайте движение!



Не выключайте двигатель автомобиля.



Когда погаснет сообщение на дисплее: продолжайте движение.



Если сообщение на дисплее не гаснет: обратитесь в специализированную мастерскую с квалифицированным персоналом.





Сообщения на дисплее

Возможные причины/следствия и ► предложения по решению



СТОП! См."Руководство"

- * Бортовая сеть на 48 В неисправна.
 - Немедленно остановитесь в соответствии с ПДД. Не продолжайте движение!
 - Выключите зажигание.
 - Обратитесь в специализированную мастерскую с квалифицированным персоналом.

Перегрев АКБ Стоп! Всем выйти из а/м!
По возм., под открыт.небом

- * Перегрев аккумуляторной батареи 48 В. Существует опасность пожара!
 - Немедленно остановитесь в соответствии с ПДД.
 - Если возможно, то остановите автомобиль на свободном пространстве и высадите всех находящихся в автомобиле людей.



Вспомогательные функции автомобиля могут автоматически включиться, например режим рециркуляции воздуха системы отопления, вентиляции и кондиционирования.

- Не продолжайте движение!
- При появлении дыма покиньте опасную зону и немедленно вызовите службу пожарной охраны.
- Даже при отсутствии видимых признаков пожара обратитесь в специализированную мастерскую с квалифицированным персоналом.



48-вольтовая АКБ См."Руководство"

- * Имеют место функциональные ограничения бортовой сети 48 В.

Функции повышения комфорта, такие как система кондиционирования, могут быть доступны лишь в ограниченном объеме.

Можно продолжить движение.

 - Если сообщение на дисплее долго остается активным, немедленно обратитесь в специализированную мастерскую с квалифицированным персоналом.



Подождите 48-вольтовая АКБ заряжается

- * Аккумуляторная батарея 48 В разряжена. Вы включили двигатель автомобиля в процессе зарядки аккумуляторной батареи 12 В с помощью подходящего зарядного устройства, или запуск двигателя выполняется с помощью аккумуляторной батареи другого автомобиля.

Разряженная аккумуляторная батарея 48 В автоматически заряжается с помощью преобразователя напряжения. Через несколько минут на дисплее водителя появляется сообщение [Пуск двигателя снова возможен](#).





Сообщения на дисплее

Возможные причины/следствия и ► предложения по решению

- Запустите двигатель автомобиля.
- Чтобы зарядить аккумуляторную батарею 12 В и аккумуляторную батарею 48 В, после отсоединения зарядного устройства необходимо проехать на автомобиле некоторое время.

Если сообщение на дисплее [Пуск двигателя снова возможен](#) не появляется через несколько минут:

- Попробуйте запустить двигатель автомобиля.
- Если двигатель автомобиля не запускается: обратитесь в специализированную мастерскую с квалифицированным персоналом.

[Пуск двигателя снова возможен](#)

* Аккумуляторная батарея 48 В была автоматически заряжена с помощью преобразователя напряжения.

- Чтобы зарядить аккумуляторную батарею 12 В и аккумуляторную батарею 48 В, запустите двигатель и поездите на автомобиле некоторое время.

Система контроля давления в шинах

Сообщения на дисплее

Возможные причины/следствия и ► предложения по решению

[Система контроля давления воздуха в шинах временно недоступна](#)

* Вы находитесь в зоне мощного источника радиосигнала. Поэтому сигналы датчиков давления воздуха в шинах не принимаются. Система контроля давления в шинах временно недоступна.

После устранения причины сбоя система контроля давления в шинах включается автоматически.

- Продолжайте движение.

[Сист. контроля давления воздуха в шинах не действует](#)

* Система контроля давления в шинах неисправна.





Сообщения на дисплее

Возможные причины/следствия и ► предложения по решению

ОСТОРОЖНО

Опасность возникновения аварии при неисправности системы контроля давления в шинах

Система контроля давления в шинах не может надлежащим образом предупредить при потере давления воздуха в одной или нескольких шинах.

При слишком низком давлении воздуха шины могут, например, ограничить ходовые качества, а также управляемость и эффективность торможения автомобиля.

- Проверьте систему контроля давления в шинах в специализированной мастерской с квалифицированным персоналом.

- Обратитесь в специализированную мастерскую с квалифицированным персоналом.

Система контроля давления воздуха в шинах не действует. Отсутствуют датчики давления воздуха в шинах

- * Установленные колеса не оборудованы подходящими датчиками давления воздуха в шинах. Система контроля давления в шинах выключена.

- Установите колеса с подходящими датчиками давления воздуха в шинах.



Колесные датчики отсутствуют

- * На одной или нескольких шинах отсутствует сигнал датчика давления воздуха в шине. Значение давления в соответствующей шине не отображается.

- Замените неисправный датчик давления воздуха в шине в специализированной мастерской с квалифицированным персоналом.



Проверьте шины!

- * Произошло резкое падение давления воздуха в одной или нескольких шинах.

Отображается положение колеса. Дополнительно раздается звуковой сигнал.





Сообщения на дисплее

Возможные причины/следствия и ► предложения по решению

 **ОСТОРОЖНО**

Опасность возникновения аварии из-за слишком низкого давления воздуха в шинах

- Шины могут лопнуть.
- Шины могут изнашиваться чрезмерно и/или неравномерно.
- Ходовые качества, а также управляемость и эффективность торможения автомобиля могут значительно ухудшиться.

В этом случае Вы можете потерять контроль над автомобилем.

- Соблюдайте рекомендованные значения давления воздуха в шинах.
- При необходимости откорректируйте давление воздуха в шинах.

- Остановите автомобиль в соответствии с ПДД.
- Проверьте давление воздуха в шинах (→ стр. 923) и сами шины.



Отрегулируйте давление воздуха в шинах

* Как минимум в одной из шин давление воздуха слишком низкое, или имеются значительные расхождения давления воздуха в отдельных шинах.

- Проверьте давление воздуха в шине и при необходимости подкачайте шину.
- При правильно отрегулированном давлении воздуха в шинах перезапустите систему контроля давления в шинах (→ стр. 926).



Внимание Дефект шины

* Внезапное падение давления воздуха в одной или нескольких шинах. Отображается положение колеса.





Сообщения на дисплее

Возможные причины/следствия и ▶ предложения по решению

▲ ОСТОРОЖНО

Опасность аварии при движении со спущенными шинами

- Шины могут перегреться и получить повреждения.
- Ходовые качества, а также управляемость и эффективность торможения автомобиля могут значительно ухудшиться.

В этом случае Вы можете потерять контроль над автомобилем.

- ▶ Не допускайте движения со спущенными шинами.
- ▶ В случае спуска шины MOExtended не превышайте допустимое расстояние для движения в аварийном режиме и максимально допустимую скорость.
- ▶ Учитывайте указания относительно действий при повреждении шины.

Указания по действиям при проколе шины (→ стр. 76).

- ▶ Остановите автомобиль в соответствии с ПДД.
- ▶ Проверьте шины.



Перегрев шин

* Как минимум одна шина перегрелась. Перегретые шины обозначены красным цветом. При температурах, близких к предельно допустимым, шины обозначаются желтым цветом.

▲ ОСТОРОЖНО

Опасность аварии при движении с перегретыми шинами

Перегретые шины могут лопнуть.

- ▶ Снизьте скорость для охлаждения шин.

- ▶ Снизьте скорость для охлаждения шин.





Сообщения на дисплее

Возможные причины/следствия и ► предложения по решению



Снизить скорость

* Как минимум одна шина перегрелась. Перегретые шины обозначены красным цветом. При температурах, близких к предельно допустимым, шины обозначаются желтым цветом.

**ОСТОРОЖНО**

Опасность аварии при движении с перегретыми шинами

Перегретые шины могут лопнуть.

- Снизьте скорость для охлаждения шин.

- Снизьте скорость для охлаждения шин.

Предупреждение о падении давления в шинах

Сообщения на дисплее

Возможные причины/следствия и ► предложения по решению

Давление воздуха в шинах Проверьте шины!

* Система сигнализации падения давления воздуха в шинах распознала значительную потерю давления.

**ОСТОРОЖНО**

Опасность возникновения аварии из-за слишком низкого давления воздуха в шинах

- Шины могут лопнуть.
- Шины могут изнашиваться чрезмерно и/или неравномерно.
- Ходовые качества, а также управляемость и эффективность торможения автомобиля могут значительно ухудшиться.

В этом случае Вы можете потерять контроль над автомобилем.

- Соблюдайте рекомендованные значения давления воздуха в шинах.
- При необходимости откорректируйте давление воздуха в шинах.





Сообщения на дисплее

Возможные причины/следствия и ► предложения по решению

- Остановите автомобиль в соответствии с ПДД.
- Проверьте давление воздуха в шинах (→ стр. 923) и сами шины.
- При правильно отрегулированном давлении воздуха в шинах перезапустите систему сигнализации падения давления воздуха в шинах (→ стр. 926).

После замера давления перезапустите сигнализацию падения давления воздуха в шинах

- * Сообщение системы сигнализации падения давления воздуха в шинах было отображено на дисплее, но с тех пор система не перезапускалась.
 - При правильно отрегулированном давлении воздуха в шинах перезапустите систему сигнализации падения давления воздуха в шинах (→ стр. 926).

Сигнализация падения давления воздуха в шинах не действует

- * Система сигнализации падения давления воздуха в шинах неисправна.
 - Обратитесь в специализированную мастерскую с квалифицированным персоналом.

Нейтрализация ОГ

Сообщения на дисплее

Возможные причины/следствия и ► предложения по решению



Долейте AdBlue См. "Руководство"

- * Уровень AdBlue® опустился ниже отметки минимального резерва.
 - Немедленно долейте AdBlue® (→ стр. 41).



Долейте AdBlue Аварийн.ход через XXX км См. "Руководство"

- * После прохождения отображаемого оставшегося расстояния низкий уровень AdBlue® ведет к ограничению мощности.
 - Немедленно долейте AdBlue® (→ стр. 41).





Сообщения на дисплее

Возможные причины/следствия и ► предложения по решению



Долейте XX,Х л AdBlue Аварийн.ход:
макс. XXX км/ч Пуск невозм.через
XXXкм

* Низкий уровень AdBlue® ведет к ограничению мощности при движении с отображаемой скоростью.

После прохождения отображаемого оставшегося расстояния Вы больше не можете запустить двигатель.

- Долейте как минимум отображаемое количество AdBlue® (→ стр. 41).



Долейте XX,Хл AdBlue Включите зажига-
ние, ждите 60 с, иначе пуск невозмож.

* Запас AdBlue® израсходован. Вы больше не можете запустить двигатель автомобиля.

- Долейте как минимум указанное количество AdBlue® (→ стр. 41).
- Включите двигатель автомобиля и подождите примерно 60 секунд.
- Запустите двигатель автомобиля.



Неисправность системы AdBlue
См."Руководство"

* Система подачи AdBlue® неисправна.

- Немедленно обратитесь в специализированную мастерскую с квалифицированным персоналом.



Неисправность сист.AdBlue Ава-
рийн.ход через XXX км См."Руковод-
ство"

* Система подачи AdBlue® неисправна. После прохождения отображаемого оставшегося отрезка пути мощность ограничивается.

- Немедленно обратитесь в специализированную мастерскую с квалифицированным персоналом.



Неисправность сист.AdBlue Ава-
рийн.ход: макс. XXXкм/ч Пуск
невозм.через XXXкм

* Ограничение мощности из-за неисправности в системе подачи AdBlue®. После достижения отображаемого значения пробега запуск двигателя больше невозможен.

- Немедленно обратитесь в специализированную мастерскую с квалифицированным персоналом.





Сообщения на дисплее

Возможные причины/следствия и ► предложения по решению



Неисправность системы AdBlue Пуск невозможен

* Система подачи AdBlue® неисправна. Вы больше не можете запустить двигатель автомобиля.

- Немедленно свяжитесь со специализированной мастерской с квалифицированным персоналом.

Моторное масло

Сообщения на дисплее

Возможные причины/следствия и ► предложения по решению



При заправке на АЗС долейте 1 л моторного масла

* Уровень моторного масла упал до минимальной отметки.

**УКАЗАНИЕ**

Повреждение двигателя из-за движения со слишком низким уровнем масла в двигателе



Избегайте длительных поездок со слишком низким уровнем масла в двигателе.

- При следующей остановке для заправки долейте 1 л моторного масла (→ стр. 865).

Указания относительно моторного масла (→ стр. 1031).



Снизьте уровень моторного масла

* Уровень моторного масла слишком высокий.

**УКАЗАНИЕ**

Повреждение двигателя из-за движения со слишком высоким уровнем масла в двигателе



Избегайте длительных поездок со слишком высоким уровнем моторного масла.

- Для снижения уровня моторного масла немедленно обратитесь в специализированную мастерскую с квалифицированным персоналом.





Сообщения на дисплее

Возможные причины/следствия и ► предложения по решению



Уровень моторного масла Остановите автомобиль Выключите двигатель

* Уровень моторного масла слишком низкий.

**УКАЗАНИЕ**

Повреждение двигателя из-за движения со слишком низким уровнем масла в двигателе

- Избегайте длительных поездок со слишком низким уровнем масла в двигателе.

- Немедленно остановитесь в соответствии с ПДД. Не продолжайте движение!
- Выключите зажигание.
- Долейте 1 л моторного масла (→ стр. 865).
- Проверьте уровень моторного масла.

Указания относительно моторного масла (→ стр. 1031).



Давление моторного масла Остановите автомобиль Выключите двигатель

* Давление моторного масла слишком низкое.

**УКАЗАНИЕ**

Повреждение двигателя из-за движения при слишком низком давлении моторного масла

- Избегайте движения при слишком низком давлении моторного масла.

- Немедленно остановитесь в соответствии с ПДД. Не продолжайте движение!
- Выключите зажигание.
- Обратитесь в специализированную мастерскую с квалифицированным персоналом.



Замер уровня моторного масла невозможен

* Электрическое соединение с датчиком уровня масла прервано или датчик уровня масла неисправен.

- Обратитесь в специализированную мастерскую с квалифицированным персоналом.





< Предупредительные сигнальные и контрольные лампы

Обзор сигнальных и контрольных ламп

При включении двигателя некоторые системы автомобиля выполняют самотестирование. При этом в течение некоторого времени могут загораться или мигать некоторые сигнальные и контрольные лампы. Это нормальное явление. Сигнальные и контрольные лампы сигнализируют о неисправности только в случае, если они загораются или мигают после запуска двигателя автомобиля или во время движения.

Сигнальные и контрольные лампы расположены в выделенных полях индикации.

ДИСПЛЕЙ ВОДИТЕЛЯ





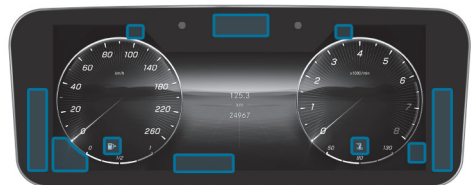

ДИСПЛЕЙ ВОДИТЕЛЯ С КАМЕРОЙ НАБЛЮДЕНИЯ ЗА ВОДИТЕЛЕМ





СИГНАЛЬНЫЕ И КОНТРОЛЬНЫЕ ЛАМПЫ





БЕЗОПАСНОСТЬ ВОДИТЕЛЯ И ПАССАЖИРОВ

-  Система удержания пассажиров (→ стр. 1137)
-  Ремень безопасности (→ стр. 1137)
-  Система напоминания о людях в автомобиле (белая лампа) (→ стр. 1137)
-  Система напоминания о людях в автомобиле (желтая лампа) (→ стр. 1137)

СИСТЕМА ПРИВОДА

-  Мощность снижена (→ стр. 1140)
-  Системная ошибка (→ стр. 1140)
-  Электрическая неисправность (→ стр. 1140)







АВТОМОБИЛЬ

-  Фаркоп (→ стр. 1140)
-  Рулевое управление с усилителем привода (желтая лампа) (→ стр. 1140)
-  Рулевое управление с усилителем привода (красная лампа) (→ стр. 1140)
-  Функция подруливания колес заднего моста (желтая лампа) (→ стр. 1140)







- 
 Функция подруливания колес заднего моста (красная лампа) (→ стр. 1140)

ДВИГАТЕЛЬ







- 
 Температура охлаждающей жидкости (→ стр. 1143)
- 
 Диагностика двигателя (→ стр. 1143)
- 
 Автомобили с бензиновым двигателем: рабочая температура двигателя (→ стр. 1143)
- 
 Рабочая температура двигателя (автомобили Mercedes-AMG) (→ стр. 1143)
- 
 Автомобили с дизельным двигателем: предпусковой подогрев двигателя
- 
 Электрическая неисправность (→ стр. 1143)
- 
 Резервный запас топлива с индикацией расположения крышки горловины топливного бака (→ стр. 1143)

ТОРМОЖЕНИЕ

- 
 Электрический стояночный тормоз (желтая лампа) (→ стр. 1146)
- 
 Электрический стояночный тормоз (красная лампа) (→ стр. 1146)
- 
 Тормозная система (желтая лампа) (→ стр. 1146)
- 
 Тормозная система (красная лампа) (→ стр. 1146)

СИСТЕМЫ ПОМОЩИ ВОДИТЕЛЮ И СИСТЕМЫ ОБЕСПЕЧЕНИЯ БЕЗОПАСНОСТИ ДВИЖЕНИЯ

- 
 Система ABS (→ стр. 1148)

- 
 Система ESP® (→ стр. 1148)
- 
 Система ESP® выкл. (→ стр. 1148)
- 
 Система ESP® выкл. (→ стр. 1148)
- 
 ESP® SPORT (→ стр. 1148)
- 
 Система ATTENTION ASSIST (→ стр. 1148)
- 
 Система распознавания дорожных знаков (→ стр. 1148)
- 
 Предупреждение об опасной дистанции (→ стр. 1148)
- 
 Активная система экстренного торможения (→ стр. 1148)
- 
 Активная система экстренного торможения (→ стр. 1148)
- 
 Активная система экстренного торможения (→ стр. 1148)
- 
 Система AIRMATIC (→ стр. 1148)
- 
 Система E-ACTIVE BODY CONTROL (→ стр. 1148)
- 
 Система AMG RIDE CONTROL + (→ стр. 1148)
- 
 Система AMG ACTIVE RIDE CONTROL (→ стр. 1148)

СИСТЕМА ЭКСТРЕННОГО ВЫЗОВА (ЭРА ГЛОНАСС)





- 
 Система экстренного вызова (ЭРА ГЛОНАСС) (→ стр. 1154)

СИСТЕМА КОНТРОЛЯ ДАВЛЕНИЯ В ШИНАХ



- 
 Система контроля давления в шинах (→ стр. 1155)



НАРУЖНОЕ ОСВЕЩЕНИЕ

-  Габаритные огни (→ стр. 342)
-  Ближний свет фар (→ стр. 342)
-  Дальний свет фар (→ стр. 344)
-  Мигающий свет (→ стр. 344)
-  Задний противотуманный свет (→ стр. 342)

СИМВОЛЫ НА ЦЕНТРАЛЬНОМ ДИСПЛЕЕ

-  Система помощи в начале движения (Drive Away Assist) (→ стр. 575)
-  Предупреждение о движущемся поперечно транспорте сзади (→ стр. 576)
-  Маневренное торможение (→ стр. 577)

Безопасность водителя и пассажиров

Предупредительная сигнальная и контрольная лампа

Возможные причины/следствия и ► предложения по решению



Предупредительная сигнальная лампа системы удержания пассажиров

* При работающем двигателе автомобиля горит красная сигнальная лампа системы удержания пассажиров. Система удержания пассажиров неисправна (→ стр. 149).



**Предупредительная сигнальная и контрольная лампа****Возможные причины/следствия и ▶ предложения по решению****▲ ОСТОРОЖНО**

Опасность получения травмы вследствие нарушения работы системы удержания пассажиров

Компоненты системы удержания пассажиров могут самопроизвольно активироваться или в случае аварии не сработать должным образом.

- ▶ Немедленно проверьте и отремонтируйте систему удержания пассажиров в специализированной мастерской с квалифицированным персоналом.

Подключаемый гибрид:**▲ ОПАСНО**

Опасность для жизни при неисправности системы удержания пассажиров

Компоненты системы удержания пассажиров могут самопроизвольно активироваться или в случае аварии сработать не должным образом. При аварии может надлежащим образом не отключиться высоковольтная бортовая сеть.

Касание поврежденных компонентов высоковольтной бортовой сети может привести к удару электрическим током.

- ▶ Немедленно произведите проверку и ремонт системы удержания пассажиров в специализированной мастерской с квалифицированным персоналом.
- ▶ После аварии немедленно выключите зажигание.

- ▶ Осторожно продолжайте движение.
- ▶ Учитывайте сообщения на дисплее водителя.
- ▶ Немедленно обратитесь в специализированную мастерскую с квалифицированным персоналом.





Предупредительная сигнальная и контрольная лампа

Возможные причины/следствия и ► предложения по решению



Предупредительная сигнальная лампа ремня безопасности мигает

* Красная сигнальная лампа ремня безопасности мигает, и раздается прерывистый предупредительный звуковой сигнал. Водитель или передний пассажир не пристегнут ремнем безопасности во время движения.

► Пристегните ремень безопасности (→ стр. 148).

На сиденье переднего пассажира находятся предметы.

► Уберите предметы с сиденья переднего пассажира.



Предупредительная сигнальная лампа ремня безопасности горит

* После запуска двигателя загорается красная сигнальная лампа ремня безопасности.

Дополнительно может включиться прерывистый предупредительный звуковой сигнал.

Красная сигнальная лампа ремня безопасности напоминает водителю и переднему пассажиру о необходимости пристегнуться ремнем безопасности.

► Пристегните ремень безопасности (→ стр. 148).

При наличии предметов на сиденье переднего пассажира красная сигнальная лампа ремня безопасности может не погаснуть.



Сигнальная лампа системы напоминания о людях в автомобиле (белая)

* Горит белая сигнальная лампа системы напоминания о людях в автомобиле. Система напоминания о людях в автомобиле деактивирована.



Сигнальная лампа системы напоминания о людях в автомобиле (желтая)

* Горит желтая сигнальная лампа системы напоминания о людях в автомобиле. Система напоминания о людях в автомобиле неисправна.

► Учитывайте сообщения на дисплее водителя.





Система привода

Предупредительная сигнальная и контрольная лампа

Возможные причины/следствия и ► предложения по решению



Сигнальная лампа снижения мощности

* Горит желтая сигнальная лампа «Мощность снижена». Мощность системы привода снижена.

► Учитывайте сообщения на дисплее водителя.



Сигнальная лампа системной ошибки

* Горит красная сигнальная лампа «Системная ошибка» при готовности автомобиля к движению [READY]. Имеется неисправность в системе привода.

► Учитывайте сообщения на дисплее водителя.

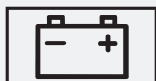

Сигнальная лампа электрической неисправности

* Горит красная сигнальная лампа электрической неисправности. Имеется неисправность в электрооборудовании.

► Учитывайте сообщения на дисплее водителя.

Автомобиль

Предупредительная сигнальная и контрольная лампа

Возможные причины/следствия и ► предложения по решению



Сигнальная лампа фаркопа

* Горит красная сигнальная лампа фаркопа. Фаркоп не готов к работе или находится в движении.



**Предупредительная сигнальная и контрольная лампа****Возможные причины/следствия и ▶ предложения по решению****ВНИМАНИЕ**

Опасность аварии из-за незаблокированной ножки сцепного шара

Прицеп может отцепиться.

- ▶ Немедленно остановитесь с учетом ПДД. Продолжать движение нельзя!
- ▶ Отсоедините прицеп и зафиксируйте его во избежание откатывания.
- ▶ Заново запустите процесс поворота и присоедините прицеп только после того, как сообщение на дисплее погаснет.

- ▶ Учитывайте сообщения на дисплее водителя.

Если фаркоп находится в движении:

- ▶ Подождите, пока ножка сцепного шара не достигнет рабочего положения.



Сигнальная лампа рулевого управления с усилителем привода (желтая)

* При включенном двигателе автомобиля горит желтая сигнальная лампа рулевого управления с усилителем привода. Усилитель привода рулевого управления или само рулевое управление неисправны.

- ▶ Учитывайте сообщения на дисплее водителя.



Сигнальная лампа рулевого управления с усилителем привода (красная)

* При включенном двигателе автомобиля горит красная сигнальная лампа рулевого управления с усилителем привода. Усилитель привода рулевого управления или само рулевое управление неисправны.



**Предупредительная сигнальная и контрольная лампа****Возможные причины/следствия и предложения по решению****ОСТОРОЖНО**

Опасность аварии при ограниченной управляемости

Если рулевое управление перестает работать надлежащим образом, безопасность эксплуатации автомобиля под угрозой.

- ▶ Немедленно остановите автомобиль с учетом дорожной ситуации. Продолжать движение нельзя!
- ▶ Свяжитесь со специализированной мастерской с квалифицированным персоналом.

- ▶ Учитывайте сообщения на дисплее водителя.



Сигнальная лампа функции подруливания колес заднего моста (желтая)

* При включенном двигателе автомобиля горит желтая сигнальная лампа функции подруливания колес заднего моста. Функция подруливания колес заднего моста неисправна.

- ▶ Учитывайте сообщения на дисплее водителя.



Сигнальная лампа функции подруливания колес заднего моста (красная)

* При включенном двигателе автомобиля горит красная сигнальная лампа функции подруливания колес заднего моста. Функция подруливания колес заднего моста неисправна.

**ОСТОРОЖНО**

Опасность аварии при ограниченной управляемости

Если рулевое управление перестает работать надлежащим образом, безопасность эксплуатации автомобиля под угрозой.

- ▶ Немедленно остановите автомобиль с учетом дорожной ситуации. Продолжать движение нельзя!
- ▶ Свяжитесь со специализированной мастерской с квалифицированным персоналом.

- ▶ Учитывайте сообщения на дисплее водителя.





Двигатель

Предупредительная сигнальная и контрольная лампа

Возможные причины/следствия и предложения по решению



Сигнальная лампа охлаждающей жидкости (красная)

* При включенном двигателе автомобиля горит красная сигнальная лампа охлаждающей жидкости.

ВОЗМОЖНЫЕ ПРИЧИНЫ:

- Неисправен датчик температуры
- Слишком низкий уровень охлаждающей жидкости
- Затруднена подача воздуха на радиатор двигателя
- Неисправен вентилятор охлаждения радиатора двигателя
- Неисправен насос системы охлаждения двигателя

Если дополнительно раздается предупредительный звуковой сигнал, то температура охлаждающей жидкости превысила 120 °С.



ВНИМАНИЕ

Опасность получения ожога при открывании капота

ЕСЛИ ОТКРЫТЬ КАПОТ ПРИ ПЕРЕГРЕВЕ ДВИГАТЕЛЯ ИЛИ ВО ВРЕМЯ ПОЖАРА В МОТОРНОМ ОТСЕКЕ, МОГУТ ВОЗНИКНУТЬ СЛЕДУЮЩИЕ СИТУАЦИИ:

- У Вас может произойти контакт с горячими газами.
- У Вас может произойти контакт с другими выходящими горячими эксплуатационными материалами.
- ▶ Перед открытием капота дайте перегревшемуся двигателю остыть.
- ▶ При пожаре в моторном отсеке не открывайте капот и уведомите пожарную охрану.

- ▶ Немедленно остановитесь в соответствии с ПДД и выключите двигатель автомобиля. Не продолжайте движение!
- ▶ Учитывайте сообщения на дисплее водителя.

Если индикация температуры охлаждающей жидкости находится в нижней части температурной шкалы:



Предупредительная сигнальная и контрольная лампа

Возможные причины/следствия и ► предложения по решению

- Обратитесь в специализированную мастерскую с квалифицированным персоналом.

Если индикация температуры охлаждающей жидкости находится в верхней части температурной шкалы:

- Выйдите из автомобиля, отойдите на некоторое расстояние и подождите, пока двигатель остынет.
- Убедитесь в том, что подача воздуха на радиатор двигателя не затруднена.
- Не допуская высокой нагрузки на двигатель продолжайте движение до ближайшей специализированной мастерской с квалифицированным персоналом. Следите за тем, чтобы значение температуры охлаждающей жидкости на индикации не превышало 120 °С.



Сигнальная лампа охлаждающей жидкости (желтая)

* При включенном двигателе горит желтая сигнальная лампа охлаждающей жидкости.

ВОЗМОЖНЫЕ ПРИЧИНЫ:

- Неисправен датчик температуры
- Неисправна система охлаждения наддувочного воздуха, трансмиссионного масла или аккумуляторной батареи
- Заблокированы или неисправны жалюзи радиатора
- Не допуская высокой нагрузки на двигатель продолжайте движение до ближайшей специализированной мастерской с квалифицированным персоналом.



Предупредительная сигнальная лампа бортового диагностирования двигателя

* При работающем двигателе горит желтая сигнальная лампа диагностики двигателя. Имеет место неисправность в двигателе, системе выпуска ОГ или топливной системе.

Вследствие этого могут быть превышены предельные значения токсичности ОГ, возможен переход двигателя в аварийный режим.

- Как можно скорее поручите проверку автомобиля специализированной мастерской с квалифицированным персоналом.
- Автомобили с дизельным двигателем:** возможно, полностью израсходовано топливо в топливном баке.
- После заправки топливом запустите двигатель три-четыре раза подряд.
 - После выключения желтой сигнальной лампы бортовой диагностики двигателя аварийный режим эксплуатации прекращается. Проверка автомобиля не требуется.



Предупредительная сигнальная и контрольная лампа

Возможные причины/следствия и ▶ предложения по решению



Сигнальная лампа электрической неисправности

* Горит красная сигнальная лампа электрической неисправности. Имеет место неисправность электрооборудования.

▶ Учитывайте сообщения на дисплее водителя.

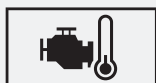

Сигнальная лампа рабочей температуры двигателя

* Синяя сигнальная лампа рабочей температуры двигателя горит до тех пор, пока не достигается рабочая температура двигателя. В течение этого времени мощность и крутящий момент двигателя снижены.

▶ Учитывайте это при выборе стиля вождения.



Сигнальная лампа рабочей температуры двигателя

* **Автомобили с бензиновым двигателем:** после холодного запуска двигателя горит синяя сигнальная лампа «Рабочая температура двигателя». Мощность и крутящий момент двигателя снижены.

▶ Учитывайте это при выборе стиля вождения.



Горит сигнальная лампа резервного запаса топлива

* При работающем двигателе горит желтая сигнальная лампа резервного запаса топлива. Запас топлива достиг резервного уровня.

▶ Заправьте автомобиль топливом.





Торможение

Предупредительная сигнальная и контрольная лампа

Возможные причины/следствия и ► предложения по решению



Контрольная лампа электрического стояночного тормоза (красная)



Контрольная лампа электрического стояночного тормоза (желтая)

* Красная контрольная лампа электрического стояночного тормоза мигает или горит.

Желтая контрольная лампа электрического стояночного тормоза дополнительно загорается при неисправности.

- Учитывайте сообщения на дисплее водителя.



Сигнальная лампа тормозной системы (желтая)

* При включенном двигателе автомобиля горит желтая сигнальная лампа тормозной системы.



ОСТОРОЖНО

Опасность аварии при неисправности тормозной системы

При неисправности тормозной системы эффективность торможения может быть снижена.

- Продолжайте движение с осторожностью.
- Незамедлительно поручите проверку тормозной системы специализированной мастерской с квалифицированным персоналом.

Возможна неисправность противооткатной системы.

- Осторожно продолжайте движение на безопасной скорости, соблюдая достаточную дистанцию до движущегося впереди автомобиля.
- Учитывайте сообщение на дисплее, если оно появляется на дисплее водителя.
- Обратитесь в специализированную мастерскую с квалифицированным персоналом.



**Предупредительная сигнальная и контрольная лампа****Возможные причины/следствия и ▶ предложения по решению**

Сигнальная лампа тормозной системы (красная)

* При включенном двигателе автомобиля горит красная сигнальная лампа тормозной системы.

ВОЗМОЖНЫЕ ПРИЧИНЫ:

- Система усиления тормозного привода неисправна, и могут измениться тормозные характеристики автомобиля.
 - В баке для тормозной жидкости слишком мало тормозной жидкости.
- ▶ Учитывайте сообщения на дисплее водителя.

▲ ОСТОРОЖНО

Опасность несчастного случая и травмирования при повреждении усиления тормозного привода

При повреждении усиления тормозного привода для торможения может потребоваться повышенное усилие при нажатии на педаль тормоза. Тормозные характеристики могут быть нарушены. Тормозной путь может удлиниться в ситуации аварийного торможения.

- ▶ Незамедлительно остановите автомобиль с учетом дорожной ситуации. Не продолжайте движение!
- ▶ Обратитесь в специализированную мастерскую с квалифицированным персоналом.

▲ ОСТОРОЖНО

Опасность аварии при низком уровне тормозной жидкости

При слишком низком уровне тормозной жидкости возможно снижение эффективности торможения и тормозных качеств автомобиля.

- ▶ Немедленно остановите автомобиль с учетом дорожной ситуации. Продолжать движение нельзя!
- ▶ Обратитесь в специализированную мастерскую с квалифицированным персоналом.
- ▶ Не доливайте тормозную жидкость.



Системы помощи водителю и системы обеспечения безопасности движения

Предупредительная сигнальная и контрольная лампа

Возможные причины/следствия и ► предложения по решению



Сигнальная лампа ходовой части (желтая)

* Горит желтая сигнальная лампа системы AMG RIDE CONTROL +. Имеет место неисправность в системе AMG RIDE CONTROL +.

► Учитывайте сообщения на дисплее водителя.



Предупредительная сигнальная лампа системы ABS

* При включенном двигателе автомобиля горит желтая сигнальная лампа системы ABS. Система ABS неисправна.

Если это сопровождается предупредительным звуковым сигналом, то неисправна система EBD.

Другие системы помощи водителю и системы обеспечения безопасности движения также могут быть неисправны.

► Учитывайте сообщения на дисплее водителя.



ОСТОРОЖНО

Опасность заноса при неисправности системы EBD или системы ABS

Колеса могут блокироваться при торможении.

Это сильно ухудшает управляемость и эффективность торможения автомобиля, а тормозной путь может увеличиться. Кроме того, отключены другие системы обеспечения безопасности движения.

► Осторожно продолжайте движение.

► Незамедлительно проверьте тормозную систему в специализированной мастерской с квалифицированным персоналом.

► Осторожно продолжайте движение.

► Обратитесь в специализированную мастерскую с квалифицированным персоналом.





Предупредительная сигнальная и контрольная лампа

Возможные причины/следствия и ► предложения по решению



Сигнальная лампа ESP® мигает

* Желтая сигнальная лампа системы ESP® мигает во время движения. Одно или несколько колес достигли предельных значений, при которых отсутствует буксование (→ стр. 485).

- Скорректируйте свой стиль вождения в соответствии с погодными и дорожными условиями.



Сигнальная лампа ESP® горит

* При включенном двигателе автомобиля горит желтая сигнальная лампа системы ESP®. Система ESP® неисправна.

Другие системы помощи водителю и системы обеспечения безопасности движения, например система экстренного торможения BAS, также могут быть неисправны.

- Учитывайте сообщения на дисплее водителя.



ОСТОРОЖНО

Опасность заноса из-за неисправности системы ESP®

Если система ESP® неисправна, система ESP® не обеспечивает стабилизацию курсовой устойчивости автомобиля. Кроме того, отключены другие системы обеспечения безопасности движения.

- Осторожно продолжайте движение.
- Проведите проверку системы ESP® в специализированной мастерской с квалифицированным персоналом.

- Осторожно продолжайте движение.
- Немедленно обратитесь в специализированную мастерскую с квалифицированным персоналом.



Сигнальная лампа ESP® ВЫКЛ.

* При работающем двигателе горит желтая сигнальная лампа ESP® ВЫКЛ. Система ESP® отключена.

Другие системы помощи водителю и системы обеспечения безопасности движения также могут не работать.





Предупредительная сигнальная и контрольная лампа

Возможные причины/следствия и > предложения по решению

▲ ОСТОРОЖНО

Опасность заноса при движении с отключенной системой ESP®

Система ESP® не выполняет функцию стабилизации автомобиля. Кроме того, другие системы обеспечения безопасности движения могут быть доступны лишь в ограниченном объеме.

- ▶ Осторожно продолжайте движение.
- ▶ Отключайте систему ESP® лишь тогда, когда этого требует ситуация.

Если система ESP® не включается, то система ESP® неисправна.

- ▶ Незамедлительно проверьте систему ESP® в специализированной мастерской с квалифицированным персоналом.

- ▶ Соблюдайте указания относительно выключения системы ESP® (→ стр. 485).



* При включенном двигателе автомобиля горят желтые сигнальные лампы ESP® ВЫКЛ. Система ESP® отключена.

Другие системы помощи водителю и системы обеспечения безопасности движения также могут не работать.



Предупредительная сигнальная и контрольная лампа
Возможные причины/следствия и ► предложения по решению
▲ ОСТОРОЖНО

Опасность заноса при движении с отключенной системой ESP®

Система ESP® не выполняет функцию стабилизации автомобиля. Кроме того, другие системы обеспечения безопасности движения могут быть доступны лишь в ограниченном объеме.

- Осторожно продолжайте движение.
- Отключайте систему ESP® лишь тогда, когда этого требует ситуация.

Если система ESP® не включается, то система ESP® неисправна.

- Незамедлительно проверьте систему ESP® в специализированной мастерской с квалифицированным персоналом.

- Соблюдайте указания относительно выключения системы ESP® (→ стр. 486).

ESP SPORT

* Система ESP® SPORT включена при включенном двигателе автомобиля.

Если включена система курсовой устойчивости ESP® SPORT, то система ESP® стабилизирует автомобиль только ограниченно.

▲ ОСТОРОЖНО

Опасность заноса при неправильном использовании спортивного режима SPORT системы ESP®

При включении спортивного режима SPORT системы ESP® существует повышенная опасность заноса- и аварии!

- Включайте спортивный режим SPORT системы ESP® только при описанных ниже обстоятельствах.

- Следуйте указаниям по включению системы ESP® SPORT (→ стр. 486).



Предупредительная сигнальная и контрольная лампа

Возможные причины/следствия и ► предложения по решению



Сигнальная лампа системы ATTENTION ASSIST

* Горит сигнальная лампа системы ATTENTION ASSIST. Система ATTENTION ASSIST неисправна.

- Обратитесь в специализированную мастерскую с квалифицированным персоналом.



Сигнальная лампа системы распознавания дорожных знаков

* Горит сигнальная лампа системы распознавания дорожных знаков. Система распознавания дорожных знаков неисправна.

- Учитывайте сообщения на дисплее водителя.



Сигнальная лампа предупреждения об опасной дистанции

* Красная сигнальная лампа предупреждения об опасной дистанции горит во время движения. Для выбранной скорости расстояние до движущегося впереди автомобиля слишком мало.

Если раздается дополнительный предупредительный звуковой сигнал, то это значит, что Вы приближаетесь к препятствию со слишком высокой скоростью.

- Будьте готовы немедленно выполнить торможение.
- Увеличьте дистанцию.

Функционирование активной системы экстренного торможения (→ стр. 514).



Сигнальная лампа активной системы экстренного торможения

* Горит сигнальная лампа активной системы экстренного торможения. Система недоступна из-за загрязнения датчиков или ошибки, или набор ее функций ограничен.

- Учитывайте сообщения на дисплее водителя.



Сигнальная лампа активной системы экстренного торможения

* Горит сигнальная лампа активной системы экстренного торможения. Система отключена, или диапазон ее функций был автоматически ограничен.

Это может произойти в том случае, если водитель не пристегнут или была активирована другая система помощи водителю.

- Учитывайте указания по активной системе экстренного торможения (→ стр. 514).





Предупредительная сигнальная и контрольная лампа

Возможные причины/следствия и ► предложения по решению



Сигнальная лампа активной системы экстренного торможения

- * Горит сигнальная лампа активной системы экстренного торможения. После начала движения объем функционала системы ограничен из-за процесса инициализации.

В зависимости от окружающих условий процесс инициализации может длиться несколько минут.

- Учитывайте указания относительно активной системы экстренного торможения (→ стр. 514).



Сигнальная лампа ходовой части (желтая)

- * Горит желтая сигнальная лампа системы AIRMATIC. Имеет место неисправность в системе AIRMATIC.

- Учитывайте сообщения на дисплее водителя.



Сигнальная лампа ходовой части (желтая)

- * Желтая сигнальная лампа системы E-ACTIVE BODY CONTROL включена. Имеет место неисправность в системе E-ACTIVE BODY CONTROL.

- Учитывайте сообщения на дисплее водителя.



Сигнальная лампа ходовой части (красная)

- * Горит красная сигнальная лампа системы AIRMATIC. Имеет место неисправность в системе AIRMATIC.



УКАЗАНИЕ

Ходовые характеристики автомобиля сильно изменены!



Обратитесь в специализированную мастерскую с квалифицированным персоналом.

- Учитывайте сообщения на дисплее водителя.

- Обратитесь в специализированную мастерскую с квалифицированным персоналом.



Сигнальная лампа ходовой части (красная)

- * Красная сигнальная лампа системы E-ACTIVE BODY CONTROL включена. Имеет место неисправность в системе E-ACTIVE BODY CONTROL.





Предупредительная сигнальная и контрольная лампа

Возможные причины/следствия и ► предложения по решению



УКАЗАНИЕ

Ходовые характеристики автомобиля сильно изменены!

- Обратитесь в специализированную мастерскую с квалифицированным персоналом.

- Учитывайте сообщения на дисплее водителя.
- Обратитесь в специализированную мастерскую с квалифицированным персоналом.



Сигнальная лампа ходовой части (желтая)

* Горит желтая сигнальная лампа системы AMG ACTIVE RIDE CONTROL. Имеет место неисправность в системе AMG ACTIVE RIDE CONTROL.

- Учитывайте сообщения на дисплее водителя.

Система экстренного вызова Mercedes-Benz

Предупредительная сигнальная и контрольная лампа

Возможные причины/следствия и ► предложения по решению



Сигнальная лампа системы экстренного вызова Mercedes-Benz

* Система экстренного вызова Mercedes-Benz неисправна. Кроме того, неисправна система Mercedes me connect.

- Обратитесь в специализированную мастерскую с квалифицированным персоналом.





Система контроля давления в шинах

Предупредительная сигнальная и контрольная лампа

Возможные причины/следствия и предложения по решению



Предупредительная сигнальная лампа системы контроля давления воздуха в шинах мигает

*Желтая сигнальная лампа системы контроля давления в шинах (потеря давления / неисправность) мигает примерно одну минуту, а затем горит постоянно.
Система контроля давления в шинах неисправна.



ОСТОРОЖНО

Опасность возникновения аварии при неисправности системы контроля давления в шинах

Система контроля давления в шинах не может надлежащим образом предупредить при потере давления воздуха в одной или нескольких шинах.

При слишком низком давлении воздуха шины могут, например, ограничить ходовые качества, а также управляемость и эффективность торможения автомобиля.

- ▶ Проверьте систему контроля давления в шинах в специализированной мастерской с квалифицированным персоналом.

- ▶ Обратитесь в специализированную мастерскую с квалифицированным персоналом.



Предупредительная сигнальная лампа системы контроля давления воздуха в шинах горит

* Желтая сигнальная лампа системы контроля давления в шинах (потеря давления / неисправность) горит.
Система контроля давления в шинах определила падение давления воздуха как минимум в одной из шин.





Предупредительная сигнальная и контрольная лампа

Возможные причины/следствия и ▶ предложения по решению



ОСТОРОЖНО

Опасность возникновения аварии из-за слишком низкого давления воздуха в шинах

- Шины могут лопнуть.
- Шины могут изнашиваться чрезмерно и/или неравномерно.
- Ходовые качества, а также управляемость и эффективность торможения автомобиля могут значительно ухудшиться.

В этом случае Вы можете потерять контроль над автомобилем.

- ▶ Соблюдайте рекомендованные значения давления воздуха в шинах.
- ▶ При необходимости откорректируйте давление воздуха в шинах.

- ▶ Остановите автомобиль в соответствии с ПДД.
- ▶ Проверьте давление воздуха в шинах и сами шины.







◀ Предметный указатель

Вы ищете что-то определенное? Щелкните здесь по соответствующим первым буквам и получите результат.
Между прочим: Вы в любое время также можете использовать функцию поиска Вашего PDF-Reader.

0-9 >	I >	T >	Г >	Л >
A >	L >	U >	Д >	М >
B >	M >	V >	Е >	Н >
C >	P >	W >	Ж >	О >
D >	Q >	A >	З >	Р >
E >	R >	Б >	И >	С >
H >	S >	B >	К >	Т >





у 

п 

ф 

х 

ц 

ч 

ш 

щ 

э 

я 



< 0-9

3D-дисплей водителя, 3D-комбинация приборов

Функционирование / указания





< А

Антиблокировочная система >

Чистота >

Подключение iPhone® (беспроводное
соединение) >

AdBlue® >

Android Auto >

Подключение iPhone® (кабель) >

Долив >

Передаваемые данные автомобиля >

Запас хода >

Подключение мобильного телефона
(беспроводное соединение) >

Заправочный объем >

Подключение мобильного телефона (с
помощью кабеля) >

Присадки >

Apple CarPlay® >

Указания >

Завершение работы >

Уровень >

Передаваемые данные автомобиля >



< В

Blue Tec

AdBlue®



Bluetooth®

Включение / выключение



Информация



Настройка (мультимедийная система
для задних пассажиров)



Подключение мобильного телефона



Установка Интернет-соединения





< С

Car-to-X-Communication

Обзор



Передача уведомлений об опасности





< D

Dolby Atmos®

Вызов Dolby Atmos® >

Информация >

DYNAMIC SELECT

Выбор режима движения >

Вызов индикации расхода топлива >

Индикация данных автомобиля >

Индикация данных двигателя >

Индикация режима движения >

Конфигурирование режима движения «I» >

Режимы движения >

Функционирование >



< E

E10 >

E25 >

EBD, Система Electronic Brakeforce
Distribution >

ENERGIZING Coach

Вызов >

Функционирование >

ENERGIZING COMFORT

Запуск программы в задней части
салона >



< Н

HDMI-видео

Включение в мультимедийной системе
для задних пассажиров 



< I

In Car Office

Выбор функций (запись в календаре) >

Вызов >

Маркировка задачи как выполненной >

Перешли электронное письмо >

iPhone®

Интеграция смартфона >



< L

Live Traffic Information

Индикация дорожных событий



Продление абонеента



Регистрация на портале Mercedes me





< М

МВUX

Видеорегистратор



Mercedes me connect

Информация



Переданные данные



Помощь при аварии / поломке





< Р

PASSENGER AIR BAG

Индикация состояния подушки безопасности переднего пассажира





< Q

QR-код карты экстренной помощи





< R

RACE START

Включение >

Условия включения >

Пуск двигателя >

REAR SEAT AIR BAG

Индикация состояния >

Remote Online

Зарядка стартерной аккумуляторной батареи >

Охлаждение / прогрев салона автомобиля >



< S

SMS-сообщения



STEER CONTROL



SVHC

Особо опасные вещества





< T

THERMOTRONIC

Панель управления климатической
установки



Track Pace

Меню (дисплей водителя)





< U

URL-адрес

Передача



USB-разъем

Вещевые отделения (спереди)



Задняя часть салона



USB-разъем (мультимедийная система)

Подключение устройств





< V

VIN

Моторный отсек



Сиденье



Шильдик





< W

what3words

Ввод цели при помощи адреса из трех слов >

Wi-Fi

Включение / выключение >

Информация о подключении >

Настройка точки доступа >

Установка Интернет-соединения >



< А

Аварийная световая сигнализация >

Аварийная ситуация

Аптечка >

Знак аварийной остановки >

Обзор вспомогательных средств >

Аварийное отключение (высоковольтная бортовая сеть) >

Аварийные натяжители ремней безопасности

Срабатывание >

Аварийный ключ

Вынимание / вставка >

Дверь >

Крышка багажника >

Аварийный пуск автомобиля >

Аварийный режим эксплуатации

Пуск двигателя >

Авария

Тестовый режим ERA-GLONASS >

Авария, сигнал экстренного вызова >

Автоматическая коробка передач

Включение передачи заднего хода >

Включение положения для движения >

Включение холостого хода >

Индикация положения КП >



Кнопка DYNAMIC SELECT >	Температура масла (дисплей водителя) >	Автоматическое регулирование температуры воздуха в салоне >
Переключение в парковочное положение >	Автоматическая регулировка боковой поддержки >	Автоматическое складывание зеркал >
переключение передач вручную >	Автоматическая регулировка сиденья >	автомобиль
Переключение передачи >	Автоматические мероприятия после аварии >	Аварийный ключ >
Подрулевые селекторы АКП >	Автоматический пуск / выключение двигателя >	Автоматическая блокировка (MMS) >
Положения коробки передач >	Автоматическое включение наружного освещения >	Блокировка / разблокировка автомобиля (изнутри) >
Режим «кикдаун» >	Автоматическое дистанционное регулирование >	блокировка/разблокировка (аварийный ключ) >
Режимы движения >	Автоматическое перестроение	Бортовая сеть на 48 В >
Селектор АКП DIRECT SELECT >	Активная система контроля перестроения >	Буксировка >



Буксировка неисправного автомобиля >	Дополнительная блокировка дверей >	Проветривание / функция комфортного открывания >
Включение (кнопка пуска/выключения двигателя Start/Stop) >	Информация >	Программа трогания враскачку >
Включение / выключение режима энергосбережения >	Использование по назначению >	Пуск двигателя (кнопка пуска / выключения двигателя) >
Включение, Remote Online >	Медицинские вспомогательные устройства >	Пуск двигателя (цифровой ключ автомобиля) >
Временное прекращение эксплуатации >	Опускание >	Пуск, аварийный режим эксплуатации >
Выключение (кнопка пуска/выключения двигателя) >	Остановка >	Разблокировка/блокировка (цифровой ключ автомобиля) >
Высоковольтная бортовая сеть >	Ответственность за дефекты >	Регистрация >
Голосовые команды голосового ассистента системы MBUX >	Подъем >	Регламент REACH >
Диагностический интерфейс >	Постановка на стоянку >	Система KEYLESS-GO >



Сохранение данных >

Сохранение данных, автопилот для движения по автомагистрали >

Транспортировка >

Установка распознавания задеваний >

Функция пониженного энергопотребления >

QR-код карты экстренной помощи >

SVHC (особо опасные вещества) >

Автомобильная мойка >

автомобильный домкрат

Место хранения >

Сертификат соответствия >

Автомобильный ключ >

Автомобильный помощник MBUX

Механизм подачи ремня безопасности в задней части салона >

Многоточечное освещение в задней части салона >

Открытие / закрытие солнцезащитной шторки на заднем стекле >

Регулировка подголовника в задней части салона >

Убирание подпора для ног сиденья для отдыха в задней части салона >

Автономное торможение >

Автономный отопитель / вентилятор

Включение / выключение >

Автопилот для движения по автомагистрали

Активирование/деактивирование >

Включение или отключение >

пользование >

Указания для конкретной страны >



Функция >	Адаптивная функция регулирования скорости >	Аккумуляторная батарея (аккумуляторная батарея на 12 В)
Авторизованная СТОА >	Адаптивный сигнал торможения >	заменить >
Авторизованная СТОА Mercedes-Benz >	Аккумулятор >	Зарядка >
Авторские права >	Аккумуляторная батарея	Облегчение пуска двигателя >
Адаптация ремня безопасности	Высоковольтная аккумуляторная батарея >	Указания >
Включение / выключение >	Сертификат соответствия >	Указания (пуск двигателя с помощью вспомогательной аккумуляторной батареи и зарядка) >
Функционирование >	Аккумуляторная батарея (48 В)	Аккумуляторная батарея (высоковольтная бортовая сеть) >
Адаптивная подсветка в задней части салона	Указания >	Аккумуляторная батарея (стартерная аккумуляторная батарея)
Конфигурирование >		Зарядка, Remote Online >



Акселерометр, Измеритель ускорения >

Активная педаль газа, Точка сопротивления >

Активная система контроля «слепых» зон

Включение / выключение >

Режим эксплуатации с прицепом >

Сигнализатор опасности при высадке >

Тормозное воздействие >

Функция >

Активная система контроля перестроения

Включение / выключение >

Функция >

**Активная система поддержания
дистанции DISTRONIC**

Активирование/деактивирование >

Активирование/деактивирование
переменного ограничителя скорости >

Активная система контроля перестроения >

Активная система предупреждения о
скоростных ограничениях >

Вызов скорости движения из памяти >

Повышение/понижение скорости движения >

Сохранение значения скорости движения >

Функционирование >

**Активная система помощи в рулевом
управлении**

Активная система контроля перестроения >

Активная система помощи при
экстренной остановке >

Включение/выключение >

Функция >

**Активная система помощи при движении
в пробке** >



Активная система помощи при парковке

временное прерывание >

Въезд на место парковки >

Выезд с места парковки >

Предупреждение о транспорте, движущемся в поперечном направлении >

Система дистанционной парковки >

Система помощи при парковке с функцией памяти >

Система помощи при трогании с места (Drive Away Assist) >

Торможение при маневрировании >

Функция >

Функция автоматического торможения >

Активная система помощи при экстренной остановке >

Активная система предупреждения о скоростных ограничениях >

Активная система техобслуживания PLUS >

Активная система удержания полосы движения

Включение / выключение >

Настройка чувствительности >

Режим эксплуатации с прицепом >

Функция >

Активная система экстренного торможения

Регулировка >

Функция >

Активный ассистент поддержания дистанции DISTRONIC

Активная система помощи при экстренной остановке >

Регулировка скорости с учетом маршрута >

Активный капот >

Активный поворотный свет >



Акустическая система объемного звучания Burmester® 3D

Автоматическая нормализация громкости	>
Выбор тембра	>
Вызов меню звучания	>
Информация	>
Настройка высоких, средних и низких частот	>
Регулировка акустического баланса левых и правых / передних и задних динамиков	>
Установка фокуса звука	>

Акустическая система объемного звучания Burmester® класса High-End 4D-Surround

Автоматическая адаптация громкости	>
Выбор профиля звучания	>
Вызов меню звучания	>
Информация	>
Настройка акустического баланса левых и правых / передних и задних динамиков	>
Настройка высоких, средних и низких частот	>
Настройка оптимизации звучания	>

Альтернативный маршрут >

Аптечка >

Ароматизатор воздуха для салона автомобиля >

Ассистент маневрирования >

Ассистент рулевого управления

STEER CONTROL >

Ассистент салона MBUX

Выбор настроек >

Избранное >

Использование жеста для вызова элементов избранного >



Камера и парковка >	Фонарь для чтения >
Камера наблюдения за водителем >	Ассистент экстренной остановки >
Комфортное положение заднего сиденья >	
Лазер и его классификация >	
Обзор >	
Поисковый фонарь >	
Предварительный выбор наружного зеркала заднего вида >	
Предупреждение при высадке >	
Указание по пристегиванию детского кресла >	



< Б

Багаж

Крючки сеток >

Багажник

Регулировка выдвижного ящика EASY-PACK >

Установка / снятие выдвижного ящика EASY-PACK >

Багажник на крыше

Загрузка автомобиля >

Крепление >

Безопасность водителя и пассажиров

Детское кресло >

Домашние животные в автомобиле >

Информация о правильном положении сиденья >

Информация о системе удержания детей >

Основная информация >

Подушка безопасности >

Система напоминания о людях в автомобиле >

Система PRE-SAFE® >

Бензин

Бесплатное ПО

Беспроводная зарядка

Мобильный телефон (задняя часть салона) >

Мобильный телефон (спереди) >

Указания >



Ближний свет фар

Включение/выключение >

Лево- / правостороннее движение >

Перенастройка системы освещения при поездке за границу >

Регулировка >

Блокировка / разблокировка

Двери (изнутри) >

Дополнительная блокировка дверей >

Система KEYLESS-GO >

Mercedes me connect >

Блокировка внешнего устройства (система защитной блокировки от детей) >

Блокировка/разблокировка

Аварийный ключ >

Автоматическая блокировка (MMS) >

Цифровой ключ >

Боковая подушка безопасности >

Боковые стекла

Автоматическая функция >

Закрывание при дожде >

Закрывание с помощью ключа >

Комфортабельное закрывание >

Комфортабельное открывание >

Открывание при помощи ключа >

Открывание/закрывание >

Пленка для стекла >

Проблема >

Система защитной блокировки от детей (задняя часть салона) >



Солнцезащитная шторка с электроприводом >

Бортовая сеть на 48 В

Индикации на дисплее водителя >

Эксплуатационная безопасность >

Браузер

Вызов опций >

Удаление данных браузера >

Буксирная проушина

Место хранения >

Буксировка

Методы буксировки >

Буксировка в качестве прицепа

Буксировка >

Буксировка для пуска двигателя >

Буксировка на всех четырех колесах

Буксировка >

Буксировочное устройство

Буксировка неисправного автомобиля >

Бытовая электрическая розетка >



< В

Ввод символов

Выбор скорости печатания >

на сенсорном экране >

Настройка языка клавиатуры >

Распознавание рукописного ввода >

Функционирование / указания >

Ввод цели

Ввод адреса из трех слов >

Ввод географических координат >

Ввод промежуточной цели >

Выберите принятую цель >

Выбор из избранного >

Выбор контакта >

Выбор на карте >

Выбор последних целей >

Применение предложенной цели >

Ввод цели (мультимедийная система)

Выбор особой цели >

Указания >

Веб-браузер

Вкладка >

Вызов (мультимедийная система для задних пассажиров) >

Вызов веб-сайта >

Вызов настроек >



Обзор (мультимедийная система для задних пассажиров) >

Передача URL-адреса >

Удаление закладки >

Управление закладками >

Установка в фоновый режим >

Ведение к цели

Вне дороги >

Достижение цели >

Информация об автомагистрали >

Маневр >

Прерывание >

Промежуточная цель достигнута >

Рекомендации по полосе движения >

Указания >

Ведение к цели с использованием дополненной реальности

Включение >

Включение / выключение вида светового фора >

Обзор >

Отображение названий улиц / номеров домов >

Проекционный дисплей >

Вентиляционные дефлекторы

Перчаточный ящик >

Регулировка >

Вентиляция >

Вентиляция сидений

Включение / выключение >

**Вещевое отделение**

Подлокотник в задней части салона >

Телефонная трубка (задняя часть салона) >

Центральная консоль в задней части салона >

Центральный подлокотник в задней части салона >

Вещевой отсек

Крючки багажных сеток >

Спинка заднего сиденья >

Вещевые отделения

Дверь >

Перчаточный ящик >

Подлокотник (спереди) >

Центральная консоль (спереди) >

Вид светофора

Включение / выключение >

Информация >

Видеозаписи

Приложение «Галерея» >

Видеорегистратор

Выбор USB-устройства >

Запуск / остановка циклической записи >

Запуск/остановка однократной записи >

Конфигурирование настроек >

Видеотекст

Индикация >



Обзор >

Вкладки

Управление >

Включение / выключение нормализации громкости

Акустическая система объемного звучания 3DBurmester® >

Включение / выключение режима рециркуляции воздуха

Включение/выключение звуковой сигнализации срабатывания замков автомобиля

Внутрисалонное зеркало заднего вида

Водовоздушный канал

Возврат подлежащих утилизации автомобилей

Воздухозаборник

Возможности хранения

Возможность движения после прокола

Восстановитель

AdBlue® >

Временное прекращение эксплуатации

Время

Настройка часового пояса >

Установка времени вручную >

Установка формата времени / даты >

Время задержки выключения освещения

Внутреннее освещение >

Наружное >

Время простоя

Включение / выключение режима энергосбережения >

Вспомогательная система голосового управления MBUX

Использование (мультимедийная система для задних пассажиров) >



Вспомогательная система ECO

Бортовая сеть на 48 В



Включение/выключение



Подключаемый гибрид



Вторичное использование



Второй телефон

Подключение



Въезд на место парковки

Активная система помощи при парковке



Система PARKTRONIC



Выбор звучания (кнопка на рулевом колесе)



Выбор передачи



Выбор профиля звучания

Акустическая система объемного звучания Burmester® класса High-End 4D-Surround



Выбор тембра

Акустическая система объемного звучания Burmester® 3D



Вывод для пуска двигателя от внешнего источника питания



Выдвижной ящик багажника EASY-PACK

Регулировка



Установка / снятие



Уход



Выезд с места парковки

Активная система помощи при парковке



Система помощи при трогании с места (Drive Away Assist)



Система PARKTRONIC



Вызов веб-сайта





Вызов меню звучания

Акустическая система объемного звучания Burmester® 3D >

Акустическая система объемного звучания Burmester® класса High-End 4D-Surround >

Вызов центра обслуживания клиентов Mercedes-Benz >

Вызовы, Совершение телефонных вызовов

Входящий вызов во время телефонного разговора >

Завершение телефонного разговора >

Запуск функций во время телефонного вызова >

Отклонение >

Прием >

Совершение >

Телефон >

Вызовы Mercedes me

Передаваемые данные >

Согласование срока проведения ТО >

Выключение тревожной сигнализации >

Высоковольтная аккумуляторная батарея

Виды напряжения >

Виды подключения >

Время зарядки >

Завершение процесса зарядки (переменный ток, режим 2/3) >

Завершение процесса зарядки (постоянный ток, режим 4) >

Запас хода >

Запуск процесса зарядки (переменный ток, режим 2/3) >

Запуск процесса зарядки (постоянный ток, режим 4) >

Зарядка ко времени отъезда >

Зарядная станция ускоренной зарядки, режим 4 >



Зарядная станция, режим 3	>
Индикация потока электроэнергии	>
Индикация состояния зарядки	>
Конфигурирование недельного профиля	>
Максимальный зарядный ток (сетевая розетка)	>
Общие указания для зарядки	>
Панель управления зарядного кабеля	>
Размещение зарядного кабеля	>
Рекуперация	>

Розетка бытовой электросети, режим 2	>
Тип	>
Указания	>
Устройство ускоренной зарядки Wallbox, режим 3	>

Высоковольтная бортовая сеть

Контрольные лампы в розетке автомобиля	>
Отключение вручную	>
Эксплуатационная безопасность	>

Высокоэффективная тормозная система AMG с керамическими композитными дисками



< Г

Габаритные огни >	Голосовой ассистент	Управляемые функции >
Габаритные размеры автомобиля >	Ведение диалога >	Функция >
Габаритные размеры автомобиля (автомобили Mercedes-AMG) >	Голосовой ассистент системы MBUX	Электронные письма >
Герметик для шин >	Ведение диалога >	Голосовой помощник MBUX
Глобальный поиск	Голосовые команды >	Голосовые команды для носителей данных >
Обзор >	Качество голосового ввода >	Голосовые команды онлайн >
Функция >	Настройка >	Установка языка >
	Система голосового управления онлайн >	Эксплуатационная надежность >



Голосовые указания навигационной системы

Включение / выключение >

Включение / выключение функции
понижения громкости аудиосистемы >

Повтор >

Регулировка громкости >

Гоночный режим

Высокоэффективная тормозная
система AMG с керамическими композитными дисками >

Кнопки на рулевом колесе AMG >

Графика сближения

Меню (дисплей водителя) >

Громкий звук

Система PRE-SAFE® Sound >



< Д

Давление воздуха	>	Давление воздуха в шине	>	Высота автомобиля (автомобили Mercedes-AMG)	>
Давление воздуха в шинах	>	проверка	>	Длина автомобиля	>
Комплект TIREFIT	>	Давление наддува, текущее (дисплей водителя)	>	Длина автомобиля (автомобили Mercedes-AMG)	>
Сигнализация падения давления воздуха в шинах, перезапуск	>	Дактилоскопический датчик	>	Индикация, DYNAMIC SELECT	>
Сигнализация падения давления воздуха в шинах, функционирование	>	Мультимедийная система MBUX	>	Индикация, MBUX	>
Таблица давления воздуха в шинах	>	Дальний свет фар, Система адаптивного управления дальним светом	>	Колесная база	>
Указания	>	Данные автомобиля	>	Колесная база (автомобили Mercedes-AMG)	>
		Высота автомобиля	>	Максимальные значения скорости	>



Максимальные значения скорости
(автомобили Mercedes-AMG) >

Нагрузка на крышу (автомобили
Mercedes-AMG) >

Передача данных на Android Auto >

Передача данных на Apple CarPlay® >

Указания >

Ширина автомобиля >

Ширина автомобиля (автомобили
Mercedes-AMG) >

Данные двигателя

Индикация >

DYNAMIC SELECT >

Данные для получения доступа

Установка (автомобильная телефония) >

Данные доступа

Установка (Bluetooth®) >

Датчик дождя

Боковые стекла >

Сдвижной люк >

Стеклоочистители >

Датчики

Информация >

Чистка >

Датчики автомобиля

Дверь

Аварийный ключ >

Выдвигание/задвигание ручек дверей >

Дополнительная блокировка дверей >

Открывание (изнутри) >



Разблокировка (изнутри) >

Сервозакрывание >

Система защитной блокировки от детей (задняя дверь) >

Двигатель

Аварийный пуск >

Аварийный режим эксплуатации >

Выключение (кнопка пуска/выключения двигателя) >

Номер двигателя >

Облегчение пуска двигателя >

Пуск двигателя (цифровой ключ автомобиля) >

Движение с частыми остановками

Функция ECO Start-Stop >

Декоративная пленка >

Демпфирующая система ADS PLUS

Регулировка уровня кузова автомобиля >

Система E-ACTIVE BODY CONTROL >

Система AIRMATIC >

Держатель для напитков >

Детали в соответствии с регламентом радиосвязи

Сертификат соответствия >

Дети

основные указания >

Предотвращение опасности в автомобиле >

Детское кресло

без системы автоматического отключения подушки безопасности переднего пассажира >

Категории допуска >

коротко о важном >



Обзор предупреждающих наклеек >	Риски / опасность >	Дефлекторы
обращенная назад >	Сиденье переднего пассажира >	Вентиляционные дефлекторы >
основные указания >	Сиденья подходят для установки систем крепления детского кресла ISOFIX >	Диагностический интерфейс >
Подушка безопасности в задней части салона >	Сиденья пригодны для крепления систем удержания детей ремнями безопасности >	дизельное топливо
Пригодность сидений для систем удержания детей стандарта i-Size >	Указание по пристегиванию (ассистент салона MBUX) >	Указания >
пристегивание ремнем безопасности на заднем сиденье >	Указания по подушке безопасности в ремне безопасности >	Динамичное звучание AMG Real Performance Sound >
пристегивание ремнем безопасности на сиденье переднего пассажира >	Установка ISOFIX/i-Size >	Динамичный ближний свет
Регулировка сиденья >	Якорный ремень Top Tether >	Обзор >
Рекомендации по системам удержания детей >		Директивы по загрузке автомобиля >

**Дисплей**

Уход >

Обзор начального экрана >

Установка наклона >

Меню «Сервисное обслуживание» >

Меню «Спокойный» >

Дисплей (дисплей водителя)

Обзор индикаций >

Дисплей водителя, Комбинация приборов

Бортовая сеть на 48 В >

Меню Supersport >

Меню Track Pace >

Дисплей (мультимедийная система MBUX)

Настройки >

Графика сближения >

Пользование >

Проекционный дисплей >

Дисплей в задней части салона

блокировка (система защитной блокировки от детей) >

Меню >

Распознать неисправность >

Сигнальные / контрольные лампы >

Включение / выключение >

Меню «Навигация» >

Срок проведения ТО >



Указания >

Дистанционное управление гаражными воротами

Осуществление синхронизации переменного кода >

Открытие / закрытие ворот >

Проблема >

Программирование кнопок >

Сброс памяти >

Домашние животные в автомобиле >

Дополненная реальность

Ведение к цели MBUX >

Проекционный дисплей >

Дополнительная блокировка дверей >

Допустимая нагрузка на ось >

Допустимая полная масса >

Допустимые методы буксировки

Обзор >

Дорожная информация

Обзор >

Отображение дорожной карты >

Продление абонемента Live Traffic Information >

Регистрация службы Live Traffic Information >

Дорожный просвет автомобиля

Установка >

Дышло >



< E

Единицы измерения

Настройка





 Ж

Животные





< 3

Заводская табличка

Двигатель >

Заводская табличка автомобиля

Код лакокрасочного покрытия >

Модификация автомобиля >

Нагрузка на ось >

Номер разрешения на эксплуатацию ЕС >

Полная масса >

VIN >

Заводские настройки

Функция сброса MBUX >

Загрузка автомобиля

Багажник на крыше >

Крючки для сумок >

Отделение для хранения вещей под полом багажника >

Указания >

Заднее сиденье

Настройка (мультимедийная система для задних пассажиров) >

Положение покоя >

Сиденье для отдыха в задней части салона >

Спальное положение >

Упор для ног >

Заднее стекло

Солнцезащитная шторка >



Задний противотуманный фонарь >

Задняя дверь (система защитной блокировки от детей)

фиксация >

Задняя подушка безопасности

Включение или выключение >

Закрывание при дожде

Боковые стекла >

Сдвижной люк >

Замена колеса

Демонтаж колеса >

Монтаж нового колеса >

Монтаж/демонтаж крышки ступицы колеса >

Опускание автомобиля >

Подготовка >

Подъем автомобиля >

Снятие/монтаж колпаков колес >

Запас хода

AdBlue® >

Запасное колесо, Аварийное запасное колесо >

Запасной ключ >

Запасные части >

Заправка

Долив AdBlue® >

Заправка топливом

Вентиляция топливного бака (подключаемый гибрид с бензиновым двигателем) >



Заправка автомобиля топливом



Топливо



Зарядка

Аккумуляторная батарея на 12 В



Беспроводная зарядка мобильного телефона



Гнездо USB



Завершение процесса зарядки (переменный ток, режим 2/3)



Завершение процесса зарядки (постоянный ток, режим 4)



Запуск процесса зарядки (переменный ток, режим 2/3)



Запуск процесса зарядки (постоянный ток, режим 4)



Зарядная станция ускоренной зарядки, режим 4



Зарядная станция, режим 3



Индикация состояния зарядки



Ко времени отъезда



Контрольные лампы в розетке автомобиля



Конфигурирование недельного профиля



Максимальный зарядный ток (сетевая розетка)



Панель управления зарядного кабеля



Размещение зарядного кабеля



Рекуперация



Розетка бытовой электросети, режим 2



Указания по высоковольтной аккумуляторной батарее



Указания по зарядке высоковольтной аккумуляторной батареи



Устройство ускоренной зарядки Wallbox, режим 3



USB-разъем



Зарядный кабель

Панель управления





Размещение >

Защита данных

Предоставление прав >

Защита от кражи

Дополнительная блокировка дверей >

Иммобилайзер >

Защита от столкновений

Система помощи при трогании с места (Drive Away Assist) >

Защита пешеходов

Защита с помощью PIN-кода

Защита с помощью PIN-кода системы >

Защита с помощью PIN-кода системы

Включение / выключение >

Защитная крышка розетки

Звук

Колёса / шины >

Система PRE-SAFE® Sound >

Звук двигателя

Звучание

Динамичное звучание AMG Real Performance Sound >

Зеркала

Зеркало заднего вида >

Наружное зеркало заднего вида >

Складывание зеркал >

Зеркало заднего вида

Автоматическое затемнение >



Зимние шины

Ограничитель скорости >

Установка постоянного ограничения скорости >

Зимняя эксплуатация

Режим цепей противоскольжения, включение/выключение >

Цепи противоскольжения >

Знак аварийной остановки >

Значения массы >



< И

Идентификационный номер автомобиля >	Перемещение >	Изображения
Избранное	Удаление >	Приложение «Галерея» >
Адрес места работы >	Изменение	Иммобилайзер >
Вызов >	Потенциал защиты ограничен >	Индивидуальный режим движения
Добавление цели >	Измеритель мощности, Мощность привода	Конфигурирование >
Домашний адрес >	Функционирование / указание >	Индикация концентрации мелкодисперсной пыли >
Обзор >	Износ	Индикация межсервисных интервалов >
Переименование >	Потенциал защиты ограничен >	Индикация положения КП >



Индикация потока электроэнергии

Функционирование / указания

Индикация расхода топлива

Индикация режима движения

Индикация состояния

Подушка безопасности переднего пассажира

Ремень безопасности в задней части салона

Индикация состояния зарядки

Индикация состояния подушки безопасности в задней части салона

Индикация телеметрии

Индикация ECO

Инструмент для замены шины

Интеграция смартфона

Система Apple CarPlay® / Android Auto

Интеллектуальная стратегия управления режимом работы привода, В зависимости от маршрута

Интенсивность воздушного потока

Регулировка

Интернет

Веб-браузер

Веб-браузер в фоновом режиме

Вызов веб-сайта

Вызов настроек веб-браузера

Вызов опций интернет-браузера

Интеграция смартфона

Настройка точки доступа Wi-Fi

Удаление данных браузера



Удаление закладки >

Управление закладками >

Mercedes me connect >

Интернет-соединение

Изменение конфигурации автомобильного телефона >

Индикация состояния соединения >

Информация >

Настройка (мультимедийная система для задних пассажиров) >

Обзор состояния соединения >

Ограничения >

Отключение автоматического интернет-соединения (коммуникационный модуль) >

Отмена доступа (мобильный телефон) >

Установка >

Установка (автомобильная телефония) >

Установка (коммуникационный модуль) >

Установка (Bluetooth®) >

Установка (Wi-Fi) >

Установка данных доступа (Bluetooth®) >

Интерфейс бортового диагностирования >

Информация в соответствии с регламентом радиосвязи

Информация об импортерах >

Использование радиосвязи >

Обозначения в соответствии с регламентом радиосвязи >

Удельный коэффициент поглощения излучения >

Информация о дорожной ситуации

Информация по службе Live Traffic Information >

Отображение дорожных событий >



Car-to-X-Communication



Информация о погоде



Информация о программах

Телеканал



Информация об импортерах

Информация в соответствии с регла-
ментом радиосвязи



Ионизация



Использование по назначению



Использование радиосвязи





< К

Камера

активирование через систему GPS (камера заднего вида)	>
Выбор вида изображения	>
Информация	>
Камера 360°	>
Камера заднего вида	>
Камера наблюдения за водителем	>
Кнопка	>

Открытие крышки камеры (камера заднего вида) >

Система ROAD SURFACE SCAN >

Управление точками активирования >

Уход >

Функционирование >

Чистка >

Камера заднего вида

активирование через систему GPS >

Камера 360° >

Открытие крышки камеры >

Управление точками активирования >

Функционирование >

Камера наблюдения за водителем

Включение/выключение >

Функционирование >

Камеры автомобиля >



Канал	Изменение области >	Отображение версии карты >
Настройка >	Индикация киблы >	Отображение дорожной карты >
Капот	Индикация компаса >	Отображение запаса хода >
Активный капот >	Индикация спутниковой карты >	Отображение информации о погоде >
Открытие / закрытие >	Картографические данные >	Отображение онлайн-информации на карте >
Карта, Дорожная карта	Обзор маршрута после пуска двигателя >	Перемещение >
Автоматическая установка масштаба карты >	Обновление >	Удаление территории >
Выбор дополнительной информации >	Объезд территории >	Установка масштаба >
Выбор символов особых целей >	Объезд территории (обзор) >	Карта экстренной помощи, QR-код >



Кибла >	Запасной ключ >	Кнопка пуска / выключения двигателя
Кинетические характеристики	Звуковая сигнализация срабатывания замков автомобиля >	Пуск двигателя >
Регулировка >	Крепление к связке ключей >	Кнопка пуска/выключения двигателя Start/Stop
Климатическая установка	Отключение функции >	Включение электропитания/двигателя автомобиля >
Сброс >	Проблема >	Постановка автомобиля на стоянку >
Ключ	Расход электроэнергии >	Кнопка ECO Start-Stop
Аварийный ключ >	Установка разблокировки >	Автоматический пуск / выключение двигателя >
Аккумуляторная батарея >	Функционирование >	Кнопка SOS >
Включение / выключение предварительного кондиционирования воздуха >	Ключ автомобиля >	



Кнопки на рулевом колесе AMG

Настройка >

Функционирование >

Код лакокрасочного покрытия >

Коленная подушка безопасности >

Колеса

Возникновение постороннего шума >

Выбор >

Давление воздуха в шинах >

Демонтаж >

Замена >

Комплект TIREFIT >

Ненормальные ходовые качества >

Перестановка >

Поломка >

Проверка >

Проверка температуры шин >

Система контроля давления в шинах >

Снятие >

Снятие/монтаж колпака ступицы >

Указания по монтажу >

Установка >

Уход >

Хранение >

Цепи противоскольжения >

Шины MOExtended >



Колесо со складной шиной

Указания



Комбинированный переключатель

Свет



Стеклоочистители



Коммуникационный модуль

Отключение автоматического интернет-соединения



Установка интернет-соединения



Компас



Комплект бортового инструмента

Буксирная проушина



Комплект TIREFIT



Комплект инструмента для замены колес



Комплект TIREFIT, Компрессор для накачивания шин

Место хранения



Сертификат соответствия



Комплектация на заказ



Комфорт

Информация



Комфортабельное закрывание



Комфортабельное открывание



Комфортабельное управление

Закрывание / открывание стекол (кнопка режима рециркуляции воздуха)



Контактные данные, Адресная книга, Телефонная книга

Импорт (обзор)



Импорт цели





Информация >

Опции >

Открытие >

Совершение телефонного вызова >

Сохранение >

Удаление >

Формат названия >

Контакты

Выбор опций для предложений >

Указание по предложениям >

Контроль внимательности >**Контрольные / сигнальные лампы**

Дисплей водителя >

Контрольные/сигнальные лампы

PASSENGER AIR BAG >

Короб для электронного оборудования

Центральная консоль в задней части салона >

Короб радиатора >**Корректировка скорости**, на основании анализа маршрута >**Кронштейн для велосипедов**

Несущая способность >

Режим эксплуатации с прицепом >

Крутящий момент (дисплей водителя) >**Крутящий момент двигателя** >**Крышка багажника**

Включение / выключение отдельной блокировки >

Высота в открытом состоянии >



Закрывание



Крючки для сумок



Ограничение



Открывание



Разблокировка с помощью аварийного
ключа



Сервозакрывание



Функция HANDS-FREE ACCESS



Крышка зарядной розетки



Крышка/лючок топливного бака



Крючки багажных сеток





< Л

Лампа для чтения

Освещение салона



Удаление льда



Лобовое стекло

Замена щеток стеклоочистителей для системы MAGIC VISION CONTROL



Отражающее инфракрасный свет



Радиоволны



Разморозка



Система учета налогооблагаемого пробега





< М

Максимальные значения скорости >

**Максимальные значения скорости
(автомобили Mercedes-AMG)** >

Маневрирование

Система помощи при трогании с места
(Drive Away Assist) >

Торможение при маневрировании >

Маршрут

Альтернативный маршрут >

Включение / выключение автоматического поиска автозаправочных станций >

Выбор опций >

Выбор сообщений >

Выбор типа >

Запись >

Запуск автоматического поиска придорожных зон отдыха >

Запуск сохраненного маршрута >

Индикация информации о цели >

Индикация перечня маршрута >

Маятниковый маршрут >

Навигация >

Настройка на карте >

Охранная зона >

Планирование >

Принятие рекомендации по объезду >

Расчет >

Расчет альтернативных маршрутов >



Редактирование сохраненного маршрута >

Служба «Планирование маршрута» >

Сохранение записанного маршрута >

Мастерская >

Мастерская гарантийного ремонта >

Маятниковый маршрут >

Медицинские вспомогательные устройства >

Мекка >

Меню «Перенос содержимого»

Управление воспроизведением с носителя данных >

Меню «Поделиться контентом»

Вызов >

Меню «Поделиться содержимым»

Передача содержимого дисплея MBUX >

Меню (дисплей водителя), Кнопки на рулевом колесе

«Спортивный» >

Графика сближения >

Меню «Классическое» >

Меню «Спокойный» >

Навигация >

Пользование >

Сервисное обслуживание >

Указания >

Supersport >

Track Pace >



Меню климатической установки

Вызов >

Ионизация >

Распределение воздуха >

Система ароматизации >

Система кондиционирования воздуха в задней части салона >

Система отопления, вентиляции и кондиционирования >

Система отопления, вентиляции и кондиционирования в передней части салона >

Стояночный отопитель >

Температура в пространстве для ног >

Места для парковки

Индикация на карте >

Место для парковки

Выбор >

Поиск >

Место парковки

Предварительное бронирование >

Местоположение автомобиля

Отправка контакту >

Сохранение >

Методы буксировки

Без отрыва передних и задних колес >

Обзор >

Механизм подачи ремня безопасности

Автомобильный помощник MBUX >

Функция >

Мигающий свет

Микросон

Мобильный телефон, Держатель для мобильных телефонов

Авторизация, система дистанционной парковки



Беспроводная зарядка (в задней части салона)



Беспроводная зарядка (в передней части салона)



Беспроводная зарядка (задняя часть салона)



Включение / выключение личных настроек (телефония в задней части салона)



Держатель (подлокотник в задней части салона)



Интеграция смартфона



Использование (мультимедийная система для задних пассажиров)



Максимальная мощность передатчика



Настройка режима без звука (телефония в задней части салона)



Отмена доступа в Интернет



Телефон



Указания, касающиеся беспроводной зарядки



Частоты

Модификация автомобиля

Модуль условного доступа CI Plus

Установка смарт-карты

Модуль условного доступа CI+, HD-программы

Вызов меню

Моечная установка высокого давления

Мойка автомобиля

Автомобильная мойка



Автомоечный режим



Моечная установка высокого давления





Ручная мойка >

Монтаж

Цепи противоскольжения >

Шины/колеса >

Монтаж аксессуаров

Потенциал защиты ограничен >

Монтаж номерного знака (вперед) >

Монтировать номерной знак (вперед) >

Моторное масло, Масло

Долив >

Заправочный объем >

Заправочный объем (автомобили Mercedes-AMG) >

Качество >

Качество (автомобили Mercedes-AMG) >

Присадки >

Проверка уровня масла с помощью дисплея водителя >

Температура (дисплей водителя) >

MB-Freigabe / MB-Approval >

MB-Freigabe или MB-Approval (автомобили Mercedes-AMG) >

Мощность двигателя >

Мощность двигателя, текущая (дисплей водителя) >

Музыка онлайн

Вызов >

Вызов настроек >

Добавление провайдера >

Условия >



Функция поиска >

Мультимедийная система

Включение / выключение усиления
голосового вывода в заднюю часть
салона >

Включение или выключение задней
подушки безопасности >

Мультимедийная система для задних пас- сажиров

Включение / выключение дисплея >

Включение / выключение личных
настроек (телефония в задней части
салона) >

Включение навигации >

Включение радиоприемника >

Включение режима воспроизведения с
внешних носителей >

Включение телевизора >

Включение телефонной трубки >

Включение HDMI-видео >

Вспомогательная система голосового
управления MBUX >

Выбор настроек звучания >

Выбор системных настроек >

Вызов диспетчера устройств >

Вызов сервисов, приложений и веб-
браузера >

Выключение телефонной трубки >

Запуск программы ENERGIZING
COMFORT >

Информация о режиме воспроизведе-
ния с внешних носителей >

Использование мобильного телефона
в задней части салона >

Конфигурирование светодиодной под-
светки в задней части салона >

Настройка Интернета и Bluetooth® >

Настройка режима без звука (телефо-
ния в задней части салона) >

Настройка светодиодной подсветки
салона >

Настройка яркости >



Обзор >	Управление воспроизведением >	Включение / выключение режима энергосбережения >
Обзор дисплеев в задней части салона >	Функции телефона в задней части салона >	Вызов нулевого уровня >
Обзор настроек звучания >	Функции телефонной трубки >	Глобальный поиск >
Обзор сервисов, приложений и веб-браузера >	Эксплуатационная надежность >	Дактилоскопический датчик >
Открытие / закрытие солнцезащитных шторок >	Мультимедийная система для задних пассажиров MBUX	Заводская настройка >
Программы массажа >	Блокировка дисплеев (система защитной блокировки от детей) >	Запуск программы ENERGIZING COMFORT >
Регулировка положения задних сидений >	Мультимедийная система MBUX	Использование нулевого уровня >
Сброс настроек задних сидений >	Ассистент салона MBUX >	Кинетические характеристики сиденья с функцией ENERGIZING >
Система отопления, вентиляции и кондиционирования >	Включение / выключение звука >	Конфигурирование настроек дисплея >



Меню климатической установки	>
Настройка клавиатуры и функции распознавания рукописного ввода	>
Настройки дисплея	>
Начальный экран	>
Нулевой уровень	>
Обзор	>
Основанная на анализе маршрута адаптация скорости	>
Подогрев рулевого колеса / сидений	>
Права	>

Программы ENERGIZING COMFORT (обзор)	>
Регулировка громкости	>
Режим цепей противоскольжения	>
Режимы движения	>
Сенсорный экран	>
Установка распознавания задеваний	>
Установки языка	>
Функция пониженного энергопотребления	>
Mercedes me и приложения	>

Мультимедийный режим

Запуск поиска по категориям	>
-----------------------------	---

Мультифункциональная камера

Система ROAD SURFACE SCAN	>
---------------------------	---



< Н

Навигационная система

Обновление картографических данных >

Навигация

Ввод цели >

Включение >

Голосовые команды MBUX >

Информация >

Меню (дисплей водителя) >

Обзор >

Отображение / скрытие меню >

Нагрузка >

Нагрузка на крышу (автомобили Mercedes-AMG) >

Нагрузка на ось

Режим эксплуатации с прицепом >

Накладки тормозных колодок >

Напольный коврик >

Напряжение питания

Включение (кнопка пуска/выключения двигателя Start/Stop) >

Наружное зеркало заднего вида

Автоматическое складывание зеркал >

Предварительный выбор, MBUX >

Регулировка >

Сигнальная лампа >

Система контроля «слепых» зон / активная система контроля «слепых» зон >



Складывание / раскладывание >

Функция памяти >

Наружное освещение

Перенастройка системы освещения при поездке за границу >

Уход >

Наружное освещение для движения >

Наружные зеркала заднего вида

Автоматическое затемнение >

Парковочное положение >

Настройка акустического баланса левых и правых / передних и задних динамиков

Акустическая система объемного звучания Burmester® класса High-End 4D-Surround >

Настройка высоких, средних и низких частот

Акустическая система объемного звучания 3DBurmester® >

Акустическая система объемного звучания Burmester® класса High-End 4D-Surround >

Настройка низких, средних и высоких частот

Акустическая система объемного звучания Burmester® класса High-End 4D-Surround >

Настройка оптимизации звучания

Акустическая система объемного звучания Burmester® класса High-End 4D-Surround >

Настройка разблокировки

Цифровой ключ автомобиля >

Настройка средних, высоких и низких частот

Акустическая система объемного звучания Burmester® класса High-End 4D-Surround >

Настройки

Информация >

Настройки зарядки >

Настройки звучания

Автоматическая нормализация громкости >



Выбор (мультимедийная система для задних пассажиров) >

Вызов меню звучания >

Обзор (мультимедийная система для задних пассажиров) >

Регулировка акустического баланса левых и правых / передних и задних динамиков >

настройки системы отопления, вентиляции и кондиционирования

Установка / вынимание флакона (система ароматизации воздуха) >

Наушники

Функции >

Наушники (система развлечения пассажиров в задней части салона)

Обзор >

Подключение >

Начальный экран

Центральный дисплей >

Неисправность

Дисплей водителя >

Замена колеса >

Система удержания пассажиров >

Нейтрализация ОГ, дизельный двигатель >

Немедленное предварительное кондиционирование воздуха >

Неправильное поведение пассажиров автомобиля

Потенциал защиты ограничен >

Несущая способность

Кронштейн для велосипедов >

Ножка сцепного шара

Откидывание в рабочее положение / возвращение в нерабочее положение >

Откидывание в рабочее положение / возвращение в нерабочее положение (мультимедийная система MBUX) >



Тягово-сцепное устройство



Номер двигателя



Номер разрешения на эксплуатацию ЕС



Носители данных

Общая информация



Нулевой уровень

Обзор



Функционирование





< 0

Обзор

Обогрев ветрового стекла >

Устранение запотевания стекол >

Облегчение пуска двигателя >

Обновление программного обеспечения, Обновление, Системное обновление

Информация >

Проведение >

Сообщение о неисправности >

Обогрев ветрового стекла >

Обогрев заднего стекла >

Обогрев области затылка >

Обработка данных в автомобиле >

Обращенное назад детское сиденье

Информация >

Общие указания по вождению >

Объем топливного бака

Резерв >

Резервный запас (топливо),
(автомобили Mercedes-AMG) >

Топливо >

Топливо (автомобили Mercedes-AMG) >

AdBlue® >

Огнетушитель >



Ограничение движения транспорта

Включение / выключение >

Сервис >

Ограничение скорости

Зимние шины >

Ограничитель скорости

Активирование/деактивирование >

В пассивном режиме >

Постоянная установка >

Функционирование >

Ожидание вызова >

Оконная подушка безопасности >

Омывающая жидкость

Заполнение >

Стеклоомывающая жидкость >

Онлайн-сервисы >

Опорная нагрузка >

Оригинальные детали Mercedes-Benz >

Освещение

Динамичный ближний свет >

Освещение салона >

Освещение выполняемого поворота >

Освещение для автомагистралей >

Освещение для движения по городу >

Освещение для ориентировки >

Освещение при плохой погоде >



Освещение салона

Адаптивная подсветка в задней части салона (мультимедийная система для задних пассажиров) >

Время задержки выключения освещения >

Многоточечное освещение в задней части салона (автомобильный помощник MBUX) >

Регулировка >

Свет фонаря для чтения MBUX >

Светодиодная подсветка салона >

Светодиодная подсветка салона (мультимедийная система для задних пассажиров) >

ослабленные компоненты

Потенциал защиты ограничен >

Основная информация >

Особая цель

Выбор >

Остановка

Постановка автомобиля на стоянку >

Ответственность

Системы обеспечения безопасности движения >

Ответственность за дефекты >

Отделение для хранения вещей под полом багажника >

Откидной столик >

Открытие / закрытие ворот >

Открытие / закрытие ворот гаража >

Открытие крышки багажника ногой

Функция HANDS-FREE ACCESS >

Отображение названий улиц / номеров домов >



Отопление

Автономный отопитель >

Включение / выключение >

Заднее стекло >

Лобовое стекло >

Панельный отопитель >

Рулевое колесо >

Сиденье >

Система отопления, вентиляции и кондиционирования >

Центральная консоль >

Отопление, вентиляция и кондиционирование

Автономная система отопления / вентиляции >

Вентиляционный дефлектор в вещевом ящике >

Предварительное кондиционирование воздуха при помощи ключа >

Отслеживание радиостанций

Настройка >

Настройка (Интернет-радио) >

Отстегивание ремня безопасности >

Охлаждающая жидкость

Указания >

Охлаждение >

Охрана окружающей среды

Возврат подлежащих утилизации автомобилей >

Стиль вождения >

Охранная зона

объехать/покинуть >

Смена режима движения (автомобили с технологией EQ) >



< Р

Рабочая температура двигателя

Сигнальная лампа 

Радарные и ультразвуковые датчики

Радио TuneIn

Вход в учетную запись 

Выбор и подключение радиостанции 

Выбор прямой трансляции 

Выход из учетной записи 

Настройка опций 

Обзор 

Сохранение радиостанции 

Удаление радиостанции 

Радиоприемник

Включение 

Включение (мультимедийная система для задних пассажиров) 

Включение / выключение радиотекста 

Вызов слайд-шоу 

Вызов списка телевизионных каналов 

Выключение/включение слайд-шоу 

Голосовые команды MBUX 

Меню 

Настройка диапазона частот 

Настройка отслеживания радиостанций (Интернет-радио) 

Настройка увеличения радиопередач дорожной информации 



Настройка функции отслеживания радиостанций в радиоприемнике >	Редактирование памяти радиостанций >	Выбор >
Непосредственный ввод частоты >	Сохранение канала >	Радиостанции
Обзор >	Удаление радиостанции >	Мощность передатчика >
Отображение / скрытие текста песни >	Установка канала >	Установка >
Отображение радиотекста >	Фиксирование частоты >	Частоты >
Перемещение радиостанции >	Радиоприемник (аудиосистема)	Радиостанция
Поиск радиостанции >	Включение / выключение сообщений радиопередачи дорожной информации >	Непосредственный ввод частоты >
Предлагаемая радиостанция >	Радиосообщения	Перемещение >
Редактирование избранного >	включение или выключение >	Редактирование избранного >



Сохранение >

Удаление >

Фиксирование частоты >

Распознавание задеваний (припаркованный автомобиль)

Регулировка >

Распознавание невнимательности >

Распознавание полосы движения

Активная система контроля перестроения >

Активная система удержания полосы движения >

Распознавание речи >

Распознавание рукописного ввода >

Распознавание усталости >

Распределение воздуха

Обзор >

Регулировка >

Распределение тормозных сил >

Регистрация >

Регламент REACH >

Регулирование дальности освещения фар >

Регулирование дистанции >

Регулировка акустического баланса левых и правых / передних и задних динамиков

Акустическая система объемного звучания Burmester® 3D >

Регулировка скорости с учетом маршрута

Регулировка >

Функция >

Регулировки положений рулевой колонки >

Режим «кикдаун» >



Режим «Личный водитель»

Обзор >

Откидывание / установка подголовника >

Перемещение сиденья переднего пассажира в нормальное положение >

Перемещение сиденья переднего пассажира в режим «Личный водитель» >

Режим автоматки >

Режим воспроизведения мультимедиа

Подключение аудиоустройства с Bluetooth® >

Режим воспроизведения с внешних носителей

Авторское право и товарные знаки >

Включение (мультимедийная система для задних пассажиров) >

Воспроизведение похожих музыкальных композиций >

Добавить любимую композицию >

Запуск воспроизведения с носителя данных >

Информация (мультимедийная система для задних пассажиров) >

Информация о поиске по категориям >

Использование поиска по ключевым словам >

Обзор меню носителей данных >

Поддерживаемые форматы и носители данных >

Подключение USB-устройств >

Случайный микс >

Удаление любимой композиции >

Управление воспроизведением (мультимедийная система для задних пассажиров) >

Управление воспроизведением с носителя данных >

Режим использования остаточного тепла двигателя >

Режим облегчения движения накатом >



Режим питания от аккумуляторной батареи >

Режим цепей противоскольжения >

Режим эксплуатации с прицепом

Активная система контроля «слепых» зон >

Активная система удержания полосы движения >

Кронштейн для велосипедов >

Нагрузка на ось >

Откидывание ножки сцепного шара в рабочее положение / возвращение в нерабочее положение >

Откидывание ножки сцепного шара в рабочее положение / возвращение в нерабочее положение (мультимедийная система MBUX) >

Присоединение / отсоединение прицепа >

Регулировка >

Розетка >

Указания >

Режим Drag Race, Гонка с ускорением >

Режим Track Race >

Режимы движения

Выбор >

Система AMG DYNAMIC SELECT >

Режимы работы телефона

Автомобильная телефония >

Телефония по Bluetooth® >

Резерв

Топливо >

Топливо (автомобили Mercedes-AMG) >

Резервный запас топлива >

Рекомендации по вождению >



Рекуперация

Регулировка >

Функция >

Ремень

Отстегивание >

Пристегивание >

Регулировка высоты >

Указания по правильному использованию >

Ремень безопасности

Автоматическое предварительное натяжение >

Включение / выключение функции адаптации ремней безопасности >

Индикация состояния ремней безопасности в задней части салона >

Отстегивание >

Подушка безопасности в ремне безопасности >

Пристегивание >

Расправление перекрученной подушки безопасности в ремне безопасности >

Регулировка высоты >

Ремень безопасности (автомобильный помощник MBUX) >

Сигнальная лампа >

Указания по правильному использованию >

Уход >

Функция механизма подачи ремня безопасности >

Ремень безопасности в задней части салона

Индикация состояния >

Розетка

12 В (задняя часть салона) >



230 В (задняя часть салона) >

Режим эксплуатации с прицепом >

Розетка автомобиля

Контрольные лампы >

Уход >

Рулевое колесо

Подогрев рулевого колеса >

Подушка безопасности водителя >

Регулировка с помощью электропривода >

Функция памяти >

Рулевое управление

Рулевое управление заднего моста >

Рулевое управление заднего моста

Рулевой ассистент с функцией памяти

Въезд на место парковки >

Выезд с места парковки >

Запись в память >

Ручки дверей

Выдвигание/задвигание >

Ручная мойка

Рычаг селектора АКП



< С

Салон автомобиля

Охлаждение / прогрев, Remote Online >

Самотестирование

Система автоматического отключения подушки безопасности переднего пассажира >

Система удержания пассажиров >

Сброс

Функция сброса MBUX >

Свет

Аварийная световая сигнализация >

Автоматическое включение наружного освещения >

Адаптивный сигнал торможения >

Активный поворотный свет >

Включение / выключение системы Intelligent Light System >

Время задержки выключения освещения >

Вспомогательные функции >

Дальний свет фар >

Динамичный ближний свет >

Задний противотуманный фонарь >

Комбинированный переключатель >

Лампа для чтения >

Мигающий свет >

Настройка ближнего света фар >

Освещение выполняемого поворота >



Освещение для автомагистралей >	Топографическая компенсация >	Освещение для движения по городу >
Освещение для движения по городу >	Фары DIGITAL LIGHT >	Освещение при плохой погоде >
Освещение для ориентировки >	Свет фонаря для чтения MBUX >	Расширенный противотуманный свет >
Освещение при плохой погоде >	Светодиодная подсветка салона >	Система адаптивного управления дальним светом ПЛЮС >
Освещение салона >	Настройка (мультимедийная система для задних пассажиров) >	Топографическая компенсация >
Ответственность в связи с системами освещения >	Светодиодные фары MULTIBEAM LED >	Сдвижной люк, Панорамная крыша со сдвижным люком >
Перенастройка системы освещения при поездке за границу >	Активный поворотный свет >	Автоматические функции >
Противотуманный свет (расширенный) >	Освещение выполняемого поворота >	Закрывание при дожде >
Система адаптивного управления дальним светом ПЛЮС >	Освещение для автомагистралей >	Закрывание с помощью ключа >



Открытие / закрытие >

Открытие при помощи ключа >

Проблема >

Селектор АКП DIRECT SELECT

Автоматическая коробка передач >

Автоматическое переключение в парковочное положение >

Включение передачи заднего хода >

Включение положения для движения >

Включение холостого хода >

Переключение в парковочное положение >

Переключение передач вручную >

Рекомендация по выбору передачи >

Функция >

Сенсорная кнопка Touch-Control

Дисплей водителя >

Настройка чувствительности >

Сенсорное управление

Дисплей водителя >

MBUX >

Сенсорные элементы управления >

Сенсорный экран

Ввод символов >

Включение и выключение тактильного управления >

Сервис «Офис в автомобиле»

Ответ на электронное письмо >

Сервис «Парковка»

Выбор места для парковки >



Предварительное бронирование парковочного места >

Сервис Mercedes me Charge, Оплата

Отображение зарядных станций >

Сервисное обслуживание

Меню (дисплей водителя) >

Сервисное обслуживание клиентов >

Сервисы

Вызов (мультимедийная система для задних пассажиров) >

Обзор (мультимедийная система для задних пассажиров) >

Сервозакрытие

Дверь >

Крышка багажника >

Сертификат соответствия, CERTIFICATE OF CONFORMITY

Автомобильный домкрат >

Аккумуляторная батарея >

Детали в соответствии с регламентом радиосвязи >

Комплект TIREFIT >

Электромагнитная совместимость >

Сигнал торможения

Адаптивный сигнал торможения >

Сигнал экстренного вызова

Автоматический >

Ручной режим >

Сигнализатор опасности при высадке

Система контроля «слепых» зон / активная система контроля «слепых» зон >

Сигнализатор ремня безопасности >

Сигнализация падения давления воздуха в шинах

Повторное активирование >

Функционирование >

Сигнальная / контрольная лампа

REAR SEAT AIR BAG >

Сигнальные / контрольные лампы

Дисплей водителя >

Сигнальные/контрольные лампы

PASSENGER AIR BAG >

Сигнальный жилет >

Сиденье, Переднее сиденье

Автоматическая регулировка >

Автоматическая регулировка боковой поддержки >

Боковая подушка безопасности >

Кинетические характеристики сиденья с функцией ENERGIZING >

Комфортное положение заднего сиденья (ассистент салона MBUX) >

Конфигурирование настроек >

Настройка (мультимедийная система для задних пассажиров) >

Настройки >

Обогрев области затылка >

Панельный отопитель >

Положение покая >

Поясничный подпор >

Правильное положение сиденья водителя >

Программы массажа >

Программы массажа (задняя часть салона) >

Программы Workout >



<p>Регулировка с помощью электропривода (в задней части салона) ></p>	<p>Электрическая регулировка ></p>	<p>Сиденье переднего пассажира</p>
<p>Регулировка сиденья переднего пассажира из задней части салона ></p>	<p>Сиденье (задняя часть салона)</p>	<p>Откидывание / установка подголовника (режим «Личный водитель») ></p>
<p>Сброс настроек (Программы массажа) ></p>	<p>Настройки ></p>	<p>Регулировка из задней части салона ></p>
<p>Сброс настроек задних сидений (мультимедийная система для задних пассажиров) ></p>	<p>Сиденье водителя</p>	<p>Регулировка с сиденья водителя ></p>
<p>Сиденье для отдыха в задней части салона ></p>	<p>Подогрев сидений ></p>	<p>Электрическая регулировка ></p>
<p>Спальное положение ></p>	<p>Функция облегчения посадки и высадки ></p>	<p>Символы особых целей</p>
<p>Упор для ног (задняя часть салона) ></p>	<p>Электрическая регулировка ></p>	<p>Выбор ></p>
<p>Функция памяти ></p>	<p>Сиденье для отдыха в задней части салона</p>	<p>Система 4MATIC ></p>
<p>Центральная подушка безопасности (спинка сиденья водителя) ></p>	<p>Установка подпора для ног (автомобильный помощник MBUX) ></p>	



Система автоматического отключения подушки безопасности переднего пассажира

Информация (система удержания детей на сиденье переднего пассажира) >

Контрольные лампы PASSENGER AIR BAG >

Функция >

Система адаптивного управления дальним светом ПЛЮС

Включение / выключение >

Система ароматизации

Включение/выключение >

Регулировка >

Установка / вынимание флакона >

Флакон для ароматизатора >

Система безопасности >

Система вызова помощи «Мерседес-Бенц»

Ручной вызов экстренной помощи >

Система громкой связи >

Система дистанционной парковки

Авторизация мобильного телефона >

Функция >

Система E-ACTIVE BODY CONTROL

Регулировка уровня кузова автомобиля >

Система ROAD SURFACE SCAN >

Уровни кузова автомобиля >

Ходовая часть >

Электрогидравлическая подвеска >

Система защитной блокировки от детей

Включение / выключение (планшет MBUX в задней части салона) >



Система климат-контроля

Система ароматизации >

Система коммуникации ближнего поля

Включение / выключение >

Система коммуникации ближнего поля (NFC)

Информация >

Подключение мобильного телефона к мультимедийной системе MBUX >

Пользование мобильным телефоном >

Пуск двигателя автомобиля (цифровой ключ автомобиля) >

Разблокировка/блокировка автомобиля (цифровой ключ автомобиля) >

Смена мобильного телефона >

Система комфортной парковки PARKTRONIC

Включение / выключение >

Установка предупредительных звуковых сигналов >

Функция >

Система кондиционирования воздуха в задней части салона

Система контроля «слепых» зон

Функция >

Система контроля внимательности >

Система контроля давления в шинах

Повторное активирование >

Функция >

Система контроля перестроения >

Система крепления детского кресла ISOFIX

Подходящие сиденья >

Система напоминания о людях в автомобиле

Включение/выключение >



Функция >

Система обеспечения безопасности движения

Адаптивный сигнал торможения >

Активная система контроля перестроения >

Активная система помощи в рулевом управлении >

Активная система экстренного торможения >

Ассистент рулевого управления STEER CONTROL >

Ваша ответственность >

Камеры >

Обзор >

Противооткатная система >

Радарные и ультразвуковые датчики >

Система контроля «слепых» зон / активная система контроля «слепых» зон >

Система помощи при маневрировании с прицепом >

Система распознавания дорожных знаков >

Система ABS (антиблокировочная система) >

Система ATTENTION ASSIST >

Система BAS (система экстренного торможения) >

Система ESP* (электронная система стабилизации движения) >

Функция HOLD >

EBD (Electronic Brakeforce Distribution) >

Система облегчения начала движения

Оптимальное ускорение >

Противооткатная система >

Система помощи при трогании с места (Drive Away Assist) >

Система облегчения парковки

Торможение при маневрировании >



Система облегчения парковки

Активная система помощи при парковке >

Система дистанционной парковки >

Система помощи при парковке с функцией памяти >

Система помощи при трогании с места (Drive Away Assist) >

Система PARKTRONIC >

Система отключения подушки безопасности переднего пассажира, PASSENGER AIR BAG OFF

Информация (система удержания детей на сиденье переднего пассажира) >

Система отопления, вентиляции и кондиционирования, Кондиционер

Автоматическая регулировка >

Автоматический режим работы (панель управления в задней части салона) >

Вентиляционные дефлекторы (задняя часть салона) >

Вентиляционные дефлекторы (спереди) >

Включение / выключение >

Включение / выключение (панель управления в задней части салона) >

Включение / выключение режима рециркуляции воздуха >

Включение/выключение функции кондиционирования воздуха (MBUX) >

Индикация концентрации мелкодисперсной пыли >

Интенсивность воздушного потока >

Ионизация >

Меню климатической установки >

Настройка в задней части салона (мультимедийная система для задних пассажиров) >

Немедленное предварительное кондиционирование воздуха >

Обогрев ветрового стекла >

Обогрев заднего стекла >

Панель управления >



Панель управления в задней части салона >	Сброс настроек климатической установки >	Система помощи при движении в пробке >
Положения при распределении воздуха >	Система ароматизации >	Система помощи при маневрировании с прицепом
Предварительное кондиционирование воздуха ко времени отъезда >	Температура >	Использование >
Проветривание с функцией комфортного открывания >	Указания >	Функционирование >
Разморозка лобового стекла >	Устранение запотевания стекол >	Система помощи при парковке
Разморозка стекла >	Функция синхронизации >	Активная система помощи при парковке >
Распределение воздуха >	Система охраны салона >	Система дистанционной парковки >
Регулировка >	Система помощи водителю	Система помощи при парковке с функцией памяти >
Режим использования остаточного тепла двигателя >	Система AMG RIDE CONTROL + >	Система PARKTRONIC >



Система помощи при парковке с дистанционным управлением

Управление



Система помощи при парковке с функцией памяти

Функция



Система помощи при трогании с места

Оптимальное ускорение



Противооткатная система



Система помощи при трогании с места (Drive Away Assist)



Система помощи при трогании с места (Drive Away Assist)



Система противодействия боковому ветру



Система развлечения пассажиров в задней части салона

Зарядка телефонной трубки



Обзор наушников



Обзор телефонной трубки



Светодиодная индикация телефонной трубки



Система распознавания дорожных знаков

Настройка



Функционирование



Система регулирования динамики движения



Система регулирования уровня кузова

Система E-ACTIVE BODY CONTROL



Система AIRMATIC



Система AMG RIDE CONTROL +



Система тревожной сигнализации



Система удержания детей i-Size

Подходящие сиденья



Установка





Система удержания детей ISOFIX

Установка >

Система удержания пассажиров

Информация о правильном положении сиденья >

Информация о принципе действия >

Неисправность >

Основная информация >

основные указания для детей >

Потенциал защиты >

Потенциал защиты ограничен >

Самотестирование >

Сигнальная лампа >

Сценарии срабатывания >

Эксплуатационная готовность >

Система удержания полосы движения >

Система учета налогооблагаемого пробега

Лобовое стекло >

Система центральной блокировки замков

Ключ >

Кнопка >

Система экстренного вызова

Mercedes me connect >

Система экстренного вызова Mercedes-Benz, Вызов помощи

Информация >

Обзор >

Обработка данных >



Передача данных >

Самодиагностика >

Тестовый режим ERA-GLONASS >

Функция автоматического сигнала экстренного вызова >

Система экстренного торможения

Активная система экстренного торможения >

Система экстренного торможения >

Система ABS

Система AIRMATIC

Регулировка уровня кузова автомобиля >

Уровни кузова автомобиля >

Система AMG ACTIVE RIDE CONTROL

Функционирование >

Система AMG DYNAMIC SELECT

Настройка режимов движения >

Система AMG RIDE CONTROL +

Выбор установки >

Регулировка уровня кузова автомобиля >

Функционирование >

Система AMG TRACK PACE

Индикация телеметрии >

Конфигурация >

Режим Drag Race >

Режим Track Race >

Функция >



Система Android Auto

Закрывание >

Информация >

Установки звучания >

Система Apple CarPlay®, Смартфон

Настройки звучания >

Обзор >

Указания >

Система ASSYST PLUS

Время простоя с отсоединенной аккумуляторной батареей >

Индикация межсервисных интервалов >

Мероприятия по сервисному обслуживанию >

Сервисные мероприятия >

Система ATTENTION ASSIST

Регулировка >

Функция >

Система BAS >

Система Car-to-X-Communication

Отображение на карте >

Система DISTRONIC >

Система ESC, Система Electronic Stability Control >

Система ESP®

Включение или выключение >

настроить (кнопка на рулевом колесе) >

Система противодействия боковому ветру >

Система ESP® спортивный режим SPORT >



Функционирование >

Электронная система стабилизации прицепа >

Система In Car Office, Электронная почта

Выбор функций (задачи и вызовы) >

Управление электронной почтой >

Система Intelligent Light System

Включение / выключение >

Система KEYLESS-GO

Блокировка / разблокировка автомобиля >

Деактивировать >

Проблема >

Установка разблокировки >

Система MAGIC VISION CONTROL

Стеклоочистители >

Система PARKTRONIC

Система PRE-SAFE®, Система превентивной защиты водителя и пассажиров

Отмена принятых системой мер >

Система PRE-SAFE® Sound >

Функционирование >

Система PRE-SAFE® Impuls с защитой при боковом ударе

Срабатывание >

Функционирование >

Система PRE-SAFE® PLUS

Отмена принятых системой мер >

Функционирование >

Система ROAD SURFACE SCAN



Системные настройки

Включение / выключение защиты с помощью PIN-кода системы >

Включение / выключение усиления голосового вывода в заднюю часть салона >

Включение или выключение системы коммуникации ближнего поля (NFC) >

Выбор (мультимедийная система для задних пассажиров) >

Настройка часового пояса >

Передача данных о местоположении автомобиля >

Функция сброса MBUX >

системы отопления, вентиляции и кондиционирования

Закрывание / открывание стекол (кнопка режима рециркуляции воздуха) >

Сканирование дорожного полотна >

Скорость движения

Ввод в память, ограничитель скорости >

Ввод в память, DISTRONIC >

Ввод в память, TEMPOMAT >

Ограничить, ограничитель скорости >

Служба «Офис в автомобиле»

Создание электронного письма >

Служба «Парковка»

Индикация на карте мест для парковки >

Оплата парковки >

Служба Live Traffic Information

Информация провайдера >

Отображение дорожной карты >

Смазочные материалы >



Смарт-карта

Установка >

Содержимое дисплея в меню «Спокойный»

Выбор >

с электроприводом >

Сдвижной люк >

Смартфон с Android >

Содержание дисплея в меню «Эксклюзивное»

Выбор >

Содержимое дисплея в меню Supersport

Выбор >

Солнцезащитные шторки

Открытие / закрывание (мультимедийная система для задних пассажиров) >

Содержание серы >

Сокращение тормозного пути

Система экстренного торможения >

Сообщение на дисплее

Вызов на дисплее водителя >

Содержимое дисплея в меню «Классическое»

Выбор >

Солнцезащитная шторка

Заднее стекло >

Открытие / закрывание на заднем стекле (автомобильный помощник MBUX) >

Указания >

Сообщение о неисправности

Дисплей водителя >

Сообщения, SMS, Краткие сообщения

 Голосовые команды MBUX 

 Диктовка 

 Использование телефонного номера или URL-адреса 

 Настройка отображаемого SMS-сообщения 

 Обзор 

 Ответ 



















 Отправка 

 Пересылка 





 Удаление 

 Установление телефонного соединения с отправителем 



 Функция воспроизведения сообщений 



 Чтение 
Сообщения на дисплее
 --- км/ч 
 --- км/ч 
 2-й ряд слева Неисправность Обратитесь на СТО! 
 2-й ряд справа Неисправность Обратитесь на СТО! 
 3-ий тормозной фонарь 
 12-вольтовая бортовая сеть Обратитесь на СТО 
 48-вольтовая АКБ См."Руководство" 
 Автомобиль поднимается Немного подождите 
 Автопилот для движения по автомаг.не был активирован ... 
 Ближний свет слева 
 Ближний свет справа 
 Буксировка запрещена См."Руководство" 
 В настоящее время функция недоступна Заправьтесь топливом 







 В настоящее время функция недоступна Слабое напряжение АКБ	 Внешняя звукогенерация для защиты пешеходов и велосипедистов не действует	 выключена
 В настоящее время функция недоступна. Зарядите высоковольтную АКБ	 Внимание Дефект шины	 Выключите свет!
 В настоящее время функция недоступна. Не завершена зарядка высоковольтной АКБ	 Возьмите с собой ключ	 Давление моторного масла Остановите автомобиль Выключите двигатель
 В настоящее время функция предвар.кондиционирования через ключ недоступна Слабая высоковольтная АКБ	 Впереди слева Неисправность Обратитесь на СТО!	 Дальний свет слева
 в пассивном режиме	 Впереди справа Неисправность Обратитесь на СТО!	 Дальний свет справа
 Вентиляция топливного бака закончена Автомобиль готов к заправке	 врем.нет доступа См."Руководство" (системы ABS и ESP®)	 Двигаться медленнее
 Вид камеры ограничен См."Руководство"	 врем.нет доступа См."Руководство" (система ESP®)	 Для зарядки 12-вольтной АКБ запустите двигатель
 Включите наружное освещение	 Временно нет доступа Датчики загрязнены	 Дневные ходовые огни слева
	 Выкл.	 Дневные ходовые огни справа







 Долейте охлаждающую жидкость См."Руководство" 



 Долейте стеклоомывающую жидкость 

 Долейте AdBlue Аварийн.ход через XXX км См."Руководство" 

 Долейте XX,Х л AdBlue Аварийн.ход: макс. XXX км/ч Пуск невозм.через XXXкм 



 Долейте XX,Хл AdBlue Включите зажигание, ждите 60 с, иначе пуск невозмож. 



 Долить AdBlue См."Руководство" 



 Зад.габарит. фонарь справа 



 Задн.габарит. фонарь слева 



 Задний противотуманный свет 



 Замените воздушный фильтр 



 Замените ключ См."Руководство" 



 Замените ключ 



 Замените элементы питания ключа 



 Замер уровня моторного масла невозможен 



 Значительное ограничение мощности 



 Иницируется экстренная остановка 



 Интенсивная очистка активирована в течение 30 секунд 



 Капот не заблокирован Перед началом движения закройте капот 



 Капот предв.разблокирован Для открывания потяните за рычаг еще раз 



 Ключ не подходит к автомобилю 



 Ключ не распознан (сообщение на дисплее красного цвета) 



 Ключ не распознан (сообщение на дисплее белого цвета) 

 Ключ не распознан Положите цифровой ключ в лоток индуктивной зарядки 

 Ключ не распознан 

 Ключ синхронизируется Подождите 

 Ключ синхронизируется Подождите 

 Колесные датчики отсутствуют 





Компрессор охлаждается >	Неисправность Обратитесь на СТО! >	Неисправность СТОП! >
Мощность привода и запас хода снижены См."Руководство" >	Неисправность Остановите автомобиль >	Неисправность >
не действует См."Руководство" (система ESP®) >	Неисправность сист.AdBlue Аварийн.ход через XXX км См."Руководство" >	Неисправность >
не действует >	Неисправность сист.AdBlue Аварийн.ход: макс. XXXкм/ч Пуск невозм.через XXXкм >	Немедленно остановите а/м Полностью закройте капот >
не действуют См."Руководство" (системы EBD, ABS и ESP®) >	Неисправность системы удержания пассажиров Обратитесь на СТО! >	Немедленно тормозите! >
не действуют См."Руководство" (системы ABS и ESP®) >	Неисправность системы AdBlue Пуск невозможен >	Ограниченный доступ при движении с прицепом >
Не оставляйте в автомобиле людей или животных >	Неисправность системы AdBlue См."Руководство" >	Оконная подушка безопасн. слева неисправна Обратитесь на СТО! >
Не превышать скорость 20км/ч >	Неисправность См."Руководство" >	Оконная подушка безопасн. справа неисправна Обратитесь на СТО! >
Неисправность Не превышать скорость 80 км/ч >	Неисправность См."Руководство" >	опускается >





 Освещение выполняемого поворота слева >

 Освещение выполняемого поворота справа >

 Освещение номерного знака >

 Остановите автомобиль Выключите двигатель >

 Остановите автомобиль Для зарядки 12-вольтн.АКБ не выключайте двигатель >

 Отрегулируйте давление воздуха в шинах >

 Охлаждающая жидкость Остановите автомобиль Выключите двигатель >

 Пассивный режим >

 Перегрев АКБ Стоп! Всем выйти из а/м! По возм., под открыт.небом >

 Перегрев шин >

 поднимается >

 Подождите 48-вольтовая АКБ заряжается >

 Подождите Топливный бак вентилируется >

 Подсоединен зарядный кабель >

 Полностью взять управление на себя! >

 Превышена максимально допустимая скорость >

 При заправке на АЗС долейте 1 л моторного масла >

 Прицеп Задний габаритный свет >

 Прицеп сигнал торможения >

 Прицеп Указатель поворота слева >

 Прицеп Указатель поворота справа >

 Проверьте крепление тягово-сцепного устройства (сообщение на дисплее белого цвета) >

 Проверьте крепление тягово-сцепного устройства (сообщение на дисплее красного цвета) >

 Проверьте на СТО высоковольтную систему См."Руководство" >

 Проверьте уровень тормозной жидкости >



































 Проверьте шины! >

 Прочистить топливный фильтр >



Резервный запас топлива >	Стояночный свет впереди слева >	Указатель поворота впереди справа >
Рул.управление неисправно Двигайтесь осторожно! Обратитесь на СТО! >	Стояночный свет впереди справа >	Указатель поворота на зеркале слева >
Рул.управление неисправно Немедленно остановите а/м См."Руководство" >	Стояночный тормоз Для отпущения включите зажигание >	Указатель поворота на зеркале справа >
Рул.управление неисправно Повышенная затрата усилий См."Руководство" >	Стояночный тормоз Отпустить! >	Указатель поворота сзади слева >
Снизить скорость >	Стояночный тормоз См."Руководство" >	Указатель поворота сзади справа >
Снизьте уровень моторного масла >	Тормозной фонарь слева >	Управление только при АКП в положении Р >
СТОП! Слишком низкий уровень кузова автомобиля! >	Тормозной фонарь справа >	Уровень моторного масла Остановите автомобиль Выключите двигатель >
СТОП! См."Руководство" >	Тягово-сцепное устройство в движении >	Фара заднего хода >
СТОП! См."Руководство" >	Указатель поворота впереди слева >	Функция автоматич. включения фар не действует >



 Функция подруливания колес заднего моста в настоящее время неисправна 	4matic не действует 	Автопилот для движения по автомагистрали не действует См."Руководство" 
 Функция подруливания колес заднего моста неисправна Немедленно остановите а/м 	А/м готов к эксплуатации Отключение произойдет при блокировке замков или автоматически через XX мин. 	Автопилот для движения по автомагистрали Рулевое колесо и педали должны быть доступны 
 Функция подруливания колес заднего моста неисправна Обратитесь на СТО! 	А/м готов к эксплуатации Отключение произойдет при блокировке замков или через несколько минут 	Автопилот для движения по автомагистрали снова доступен при следующем пуске двигателя 
 Функция предварительного кондиционирования через ключ снова доступна после пуска двигателя 	Аварийная световая сигнализация Неисправность 	Акт.сист.экстрен.торможения Функционирование временно ограничено См."Руководство" 
 Цифровой ключ Зарядите прибор 	Автоматически активировано положение N Переключите заново в нужное положение 	Актив.сист.помощи в рулев. управлении в настоящ.время недоступна из-за многократ. экстренных остановок 
 ATTENTION ASSIST Микросон Сделайте перерыв! 	Автопил.для автомаг.не активируется ... 	Активн.помощь при парковке Помощь при маневрирован. доступна в огранич.объеме См."Руководство" 
 Attention Assist: Сделайте перерыв! 	Автопил.для автомаг.только при незапотевших стеклах Адаптируйте установки кондиционера 	Активная система контроля "слепых" зон временно недоступна См."Руководство" 
 	Автопилот для движения по автомагистрали временно недоступен См."Руководство" 	Активная система контроля "слепых" зон не действует 
4matic в настоящее время недоступен 	Автопилот для движения по автомагистрали выключен ... 	Активная система контроля "слепых" зон при движении с прицепом недоступна См."Руководство" 



Активная система контроля перестроения в настоящее время недоступна См."Руководство" >	Активная система помощи при парковке и PARKTRONIC не действуют См."Руководство" >	В настоящее время а/м не заряжается Неисправность зарядной станции >
Активная система контроля перестроения не действует >	Активная система помощи при экстренной остановке временно недоступна См."Руководство" >	Вспомогательная АКБ Неисправность (сообщение на дисплее белого цвета) >
Активная система поддержания дистанции временно недоступна См."Руководство" >	Активная система помощи при экстренной остановке не действует >	Вспомогательная АКБ Неисправность (сообщение на дисплее красного цвета) >
Активная система поддержания дистанции не действует >	Активная система удержания полосы движения временно недоступна См."Руководство" >	Давление воздуха в шинах Проверьте шины! >
Активная система поддержания дистанции снова доступна >	Активная система удержания полосы движения не действует >	Движение задним ходом невозможно Обратитесь на СТО! >
Активная система помощи в рулевом управлении временно недоступна См."Руководство" >	Активная система удержания полосы движения Функционирован.ограничено См."Руководство" >	Для выключения двигателя нажимайте на кнопку Start/Stop как минимум в течение 3 секунд или 3 раза >
Активная система помощи в рулевом управлении не действует >	Активная система экстренного торможения Функционирован.ограничено См."Руководство" >	Для парковки задействуйте стояночный тормоз Обратитесь на СТО >
Активная система помощи при движении в пробке временно недоступна См."Руководство" >	Активный капот Неисправность См."Руководство" >	Для переключения в положение D или R сначала нажмите на педаль тормоза >
Активная система помощи при движении в пробке не действует См."Руководство" >	В наст.время вид водителя с камеры ограничен Затронутые функции: см."Руководство по экспл." >	Для переключения в положение R сначала нажмите на педаль тормоза >



Для переключения на N дольше удерживайте рычаг АКП в положении N	>	Контрольная лампа на дисплее водителя не действует Обратитесь на СТО!	>	Неисправность привода Доступ.скорость ограничена Остановитесь в ближайшее время	>
Для снятия с передачи P или N нажмите на педаль тормоза и включите двигатель	>	Мощность привода ограничена См."Руководство"	>	Неисправность привода Доступная скорость сильно ограничена См."Руководство"	>
Для снятия с положения P нажмите на педаль тормоза	>	Не выключая двигатель, обратитесь на СТО!	>	Ограничение скорости (зимние шины) XXX км/ч	>
Доступен только электропривод Мощность ограничена	>	Не переключая положения АКП, обратитесь на СТО!	>	Ограничитель скорости не действует	>
Запуск двигателя невозможен См."Руководство"	>	Неисправ.высоковольт.АКБ Пуск невозможен прил. через XXX км Обратитесь на СТО! (сообщение на дисплее желтого цвета)	>	Опасность откатывания Вруч.активирована перед.N Автоматич.переключение в положение P невозможно	>
Зарядка переменным током невозможна. Обратитесь на СТО!	>	Неисправ.высоковольт.АКБ Пуск невозможен прил. через XXX км Обратитесь на СТО! (сообщение на дисплее красного цвета)	>	Опасность откатывания Для парковки задействуйте стояночный тормоз	>
Зарядка постоянным током невозможна. Обратитесь на СТО!	>	Неисправность высоковольтной АКБ Не выключая двигатель, обратитесь на СТО!	>	Опасность откатывания Открыта дверь водителя АКП не в положении P	>
Идет поиск ключа в нише для хран. или цифр. ключа в лотке индуктивной зарядки... См. "Руководство"	>	Неисправность при заряд. Смените вид зарядн.тока См."Руководство"	>	Отрегулируйте положение руля/ сиденья, пока не будут видны 6 точек у верхнего края дисплея	>
Камера водителя не действует См."Руководство"	>			Перегрев привода! Двигайтесь осторожно!	>



<p>Перепрограммируйте тягово-сцепное устр.через кнопку в багажн.отделении Подождите выдвиг./задвиган. ></p>	<p>Проверьте тормозные накладки См."Руководство" ></p>	<p>Режим движения Electric в настоящее время недоступен ></p>
<p>Подушка безопасности переднего пассажира включена См."Руководство" ></p>	<p>Проекционный дисплей в настоящее время недоступен См."Руководство" ></p>	<p>Светодиодная подсветка салона Поддержка предупреждений не действует ></p>
<p>Подушка безопасности переднего пассажира выключена См."Руководство" ></p>	<p>Проекционный дисплей В настоящее время яркость уменьшена См."Руководство" ></p>	<p>Сдвиньте ручную назад механизм подачи ремня безопасности сзади слева См."Руководство" ></p>
<p>Положение P только в неподвижном состоянии автомобиля ></p>	<p>Проекционный дисплей не действует ></p>	<p>Сдвиньте ручную назад механизм подачи ремня безопасности сзади справа См."Руководство" ></p>
<p>Положите ключ в специально выделенный отсек См."Руководство" ></p>	<p>Пуск двигателя снова возможен ></p>	<p>Сигнализация падения давления воздуха в шинах не действует ></p>
<p>После замера давления перезапустите сигнализацию падения давления воздуха в шинах ></p>	<p>Разблокировка зарядного кабеля невозможна См."Руководство" ></p>	<p>Сист.адаптации фар дал.света с расш.ф. в наст.вр.недоступна См."Руководство" ></p>
<p>Привод неисправен Остановите автомобиль Перезапустите двигатель ></p>	<p>Регистрация не выполнена. Используйте другой метод аутентификации или смените зарядную станцию. ></p>	<p>Сист.контроля давления воздуха в шинах не действует ></p>
<p>Привод неисправен Остановите автомобиль Свяжитесь с СТО ></p>	<p>Редуктор Неисправность СТОП! ></p>	<p>Система адаптации фар дальнего света с расшир.функциями не действует ></p>
<p>Проверить установку ближнего света (лево-/правостороннее движение) ></p>	<p>Режим движения с цепями противоскольжения Превышена максимально допустимая скорость ></p>	<p>Система контроля "слепых" зон временно недоступна См."Руководство" ></p>



Система контроля "слепых" зон не действует	>	Функция автоматического перестроения в настоящее время недоступна См."Руководство"	>	PRE-SAFE не действует См."Руководство"	>
Система контроля "слепых" зон при движении с прицепом недоступна См."Руководство"	>	Функция автоматического перестроения не действует	>	PRE-SAFE Impulse при боковом ударе не действует См."Руководство"	>
Система контроля давления воздуха в шинах не действует Отсутствуют датчики давления воздуха в шинах	>	Функция напоминания о наличии людей в салоне не действует	>	PRE-SAFE PLUS не действует См."Руководство"	>
Система контроля давления воздуха в шинах временно недоступна	>	Чтобы видеть отражение в наружном зеркале, измените положение сиденья передн.пассажира	>	RACE START Функция невозможна См."Руководство"	>
Система привода Идет подготовка...	>	AMG Ride Control Функция ограничена См."Руководство"	>	RACE START Функция прервана	>
Система распознавания дорожных знаков в настоящее время недоступна См."Руководство"	>	DIGITAL LIGHT Функционирование ограничено	>	Сообщения радиопередачи дорожной информации (аудиосистема)	
Система распознавания дорожных знаков не действует	>	MULTIBEAM LED Функционирование ограничено	>	Включение / выключение	>
Стеклоочистители Неисправность	>	PARKTRONIC и помощь при маневрировании сзади при движении с прицепом недоступны	>	Состояние соединения	
Установка ближнего света (лево-/правостороннее движение) возможна только вручную	>	PARKTRONIC не действует См."Руководство"	>	Индикация	>



Обзор >

Специализированная мастерская с квалифицированным персоналом >

Спутниковая карта >

Сохранение данных

Список вызовов

Средство нейтрализации оксидов азота

Автопилот для движения по автомагистрали >

Выбор опций >

AdBlue® >

Онлайн-сервисы >

Выполнение телефонного вызова >

Срок проведения ТО >

Права на защиту данных >

Обзор >

Стартерная аккумуляторная батарея

Электронные блоки управления >

Список звонков

Зарядка, Remote Online >

Сохранение предложения цели в качестве элемента избранного >

Удалить >

Стекла

Спальное положение >

Список радиостанций

Комфортабельное открывание >

Специализированная мастерская >

Вызов >

Открывание при помощи ключа >



Открытие/закрывание >

открыть/закрыть (кнопка режима рециркуляции воздуха) >

Пленка для стекла >

Удаление льда >

Устранение запотевания >

Уход >

Стекло

Заднее стекло >

Солнцезащитная шторка >

Стеклоомыватель >

Стеклоомывающая жидкость >

Стеклоочистители

Включение/выключение >

Замена щеток стеклоочистителей (лобовое стекло) >

Замена щеток стеклоочистителей для системы MAGIC VISION CONTROL >

Стеклоочистители ветрового стекла

Замена щеток стеклоочистителей >

Стояночные огни >

Стояночный отопитель

пользование >

Стояночный тормоз >

Стратегия управления режимом работы привода в зависимости от маршрута

Функционирование >

Сценарии срабатывания >



< Т

Таблица давления воздуха в шинах >

Телевидение, Цифровой телевизор

Голосовые команды MBUX >

Телевизор

Включение >

Включение (мультимедийная система для задних пассажиров) >

Включение / выключение полноэкранного режима >

Вызов меню (модуль условного доступа CI+) >

Голосовые команды MBUX >

Индикация видеотекста >

Информация >

Настройка субтитров >

Настройка яркости >

Настройки изображения >

Обзор >

Обзор видеотекста >

Скрытие кодированных телевизионных каналов >

Установка языка воспроизведения аудио >

Теледиагностика

Данные диагностики >

Передаваемые данные >

Телеканал

Включение / выключение фиксирования телеканала >

Набор символов в зависимости от страны >



Настройка в меню управления	>	Телефон , Автомобильная телефония, Смартфон	Голосовые команды MBUX	>
Настройка в списке каналов	>		Автомобильная телефония (установка Интернет-соединения)	>
Настройка в фоновом режиме	>		Автомобильный телефон (изменение конфигурации)	>
Обзор избранного	>		Авторизация мобильного телефона, система дистанционной парковки	>
Обзор перечня каналов	>		Беспроводная зарядка (мобильный телефон в задней части салона)	>
Сохранение	>		Беспроводная зарядка (мобильный телефон в передней части салона)	>
Установка в избранном	>		Включение / выключение личных настроек (телефония в задней части салона)	>
Фиксирование канала	>		Входящий вызов во время телефонного разговора	>
EPG (электронный программный гид)	>		Выбор стандарта передачи данных (автомобильная телефония)	>
				Импорт записей контактных данных
			Идентификация вызывающего абонента (автомобильная телефония)	>
			Изменение функции	>
			Импорт записей контактных данных (обзор)	>
			Интеграция смартфона	>
			Информация	>



Метод безопасного простого сопряжения >	Оператор сети (автомобильная телефония) >	Режимы работы >
Настройка мелодии звонка >	Отключение мобильного телефона >	Связь SIM-карты (автомобильная телефония) >
Настройка режима без звука (телефония в задней части салона) >	Переадресация вызова (автомобильная телефония) >	Сигнал экстренного вызова >
Настройка SIM-карты (автомобильная телефония) >	Подключение мобильного телефона >	Символы автомобильной телефонии >
Настройки автомобильной телефонии >	Подключение мобильного телефона (автомобильная телефония) >	Смена мобильного телефона >
Обзор автомобильной телефонии >	Подключение мобильного телефона (система Near Field Communication (NFC)) >	Смена мобильного телефона (система Near Field Communication (NFC)) >
Обзор меню телефона >	Пользование системой коммуникации ближнего поля (NFC) >	Совершение телефонных вызовов >
Обзор функций (мультимедийная система для задних пассажиров) >	Проверка состояния PIN-кода SIM-карты >	Телефонное соединение с несколькими абонентами >
Ожидание вызова >	Распознавание речи >	Указания >



Указания, касающиеся беспроводной зарядки (мобильный телефон) >

Язык использования данных (автомобильная телефония) >

Телефон (аудиосистема)

Смена мобильного телефона >

Телефонная трубка

Включение >

Выключение >

Зарядка >

Обзор >

Светодиодная индикация >

Телефонные вызовы

Использование кода страны для международных телефонных звонков >

с помощью потолочной блок-панели управления >

Телефонное соединение с несколькими абонентами >

Mercedes me >

Телефонные вызовы Mercedes me

Вызов центра обслуживания клиентов Mercedes-Benz после автоматического распознавания аварии / поломки >

Информация >

Согласие на передачу данных >

Телефонные вызовы с помощью потолочной блок-панели управления >

Центр обслуживания клиентов Mercedes-Benz >

Температура

Регулировка >

Температура в пространстве для ног >

Температура моторного масла (дисплей водителя) >

Темпомат регулирования дистанции до движущегося впереди автомобиля >

Тестовый режим ERA-GLONASS >



Технические характеристики

- Высоковольтная аккумуляторная батарея >
- Информация >
- Информация в соответствии с регламентом радиосвязи >
- Максимальные значения скорости >
- Максимальные значения скорости (автомобили Mercedes-AMG) >
- Масса буксируемого груза >
- Нагрузка на ось (эксплуатация с прицепом) >
- Опорная нагрузка >

Радиочастоты >

Удельный коэффициент поглощения излучения (SAR) >

Фаркоп, монтажные размеры >

Фаркоп, размер свеса >

Фаркоп, точки крепления >

Техническое обслуживание >

Технология AMG Performance

Информация >

Технология EQ

Эксплуатационная безопасность >

Топливо

Бензин >

Вентиляция топливного бака (подключаемый гибридный с бензиновым двигателем) >

дизельное топливо >

Заправка >

Качество бензина >

Качество дизельного топлива >



Объем топливного бака >

Объем топливного бака (автомобили Mercedes-AMG) >

Присадки >

Резерв >

Резервный запас топлива (автомобили Mercedes-AMG) >

Содержание серы >

E10 >

E25 >

Топографическая компенсация, Упреждающее регулирование дальности освещения фар >

Торможение при маневрировании >

Тормоз

Адаптивный сигнал торможения >

Активная система экстренного торможения >

Новые / замененные накладки тормозных колодок / тормозные диски >

Рекуперация >

Система BAS (система экстренного торможения) >

Стояночный тормоз >

Указания по обкатке >

Функция замедления для предотвращения последующих столкновений >

Функция HOLD >

Электрический стояночный тормоз >

тормозная жидкость >

Тормозная система

Высокоэффективная тормозная система AMG с керамическими композитными дисками >

Ограниченная эффективность торможения (дороги, обработанные песчано-соляной смесью) >

Система ABS (антиблокировочная система) >

Указания по вождению >



EBD (Electronic Brakeforce Distribution) [>](#)

Тормозные диски [>](#)

Транспортировка

Автомобиль [>](#)

Трогание с места

Оптимальное ускорение [>](#)

Противооткатная система [>](#)

Система помощи при трогании с места
(Drive Away Assist) [>](#)

Тягово-сцепное устройство [>](#)



< У

Уведомления об опасности

Система Car-to-X-Communication >

Удельный коэффициент поглощения излучения (SAR) >

Указания по вождению

Высокоэффективная тормозная система AMG с керамическими композитными дисками >

Общие указания по вождению >

Оптимальное ускорение >

Перенастройка системы освещения при поездке за границу >

Рекуперация >

Указания по обкатке >

Указания по движению

Рулевое управление заднего моста >

Указания по обкатке >

Указатель поворота >

Уменьшенный дорожный просвет

Система AMG ACTIVE RIDE CONTROL >

Упор для ног

Сиденье переднего пассажира сзади >

Управление техобслуживанием

Передаваемые данные >

Указания >

Уровень

AdBlue® >

Уровень заряда / индикация состояния зарядки >



Уровень кузова автомобиля

Система AIRMATIC >

Установка (система AIRMATIC) >

Установка (система E-ACTIVE BODY CONTROL) >

Усиление голосового вывода в заднюю часть салона

Включение / выключение >

Усилитель тормозного привода

Активная система экстренного торможения >

Система экстренного торможения >

Ускорение

Оптимальное ускорение >

Режим «кикдаун» >

Установка единицы измерения дистанции >

Установка разблокировки >

Установка фокуса звука >

Акустическая система объемного звучания Burmester® 3D >

Установка формата даты >

Установки звучания

Информация >

Установка высоких, средних и низких частот >

Установки системы

Установка единицы измерения дистанции >

Установка формата времени / даты >

Устройство защиты от буксировки >

Устройство обеспечения пассивной безопасности детей

Боковое стекло (задняя часть салона) >



включение / выключение (мультимедийная система для задних пассажиров MBUX) >

Задняя дверь >

Уход

Автомобильная мойка >

Автомоечный режим >

Водовоздушный канал >

Декоративная пленка >

Детали автомобиля >

Дисплей >

Камера >

Колеса / колесные диски >

Лакокрасочное покрытие >

Моечная установка высокого давления >

Наружное освещение >

Натуральное дерево/декоративные элементы >

Облицовка потолка >

Пластиковая облицовка >

Проекционный дисплей >

Ремень безопасности >

Розетка автомобиля для высоковольтной аккумуляторной батареи >

Рулевое колесо >

Ручная мойка >

Салон >

Фаркоп >

Уход за колесными дисками >

Уход за облицовкой потолка >

Уход за пластиковой облицовкой >



Уход за рулевым колесом



Участки функции Emotion Tour

Использование





< Φ

Фаркоп

Кронштейн для велосипедов	>
Масса буксируемого груза	>
Монтажные размеры	>
Нагрузка на ось	>
Общие указания	>
Опорная нагрузка	>
Откидывание ножки сцепного шара в рабочее положение / возвращение в нерабочее положение	>

Откидывание ножки сцепного шара в рабочее положение / возвращение в нерабочее положение (мультимедийная система MBUX) >

Присоединение / отсоединение прицепа >

Размер свеса >

Розетка >

Система помощи при маневрировании с прицепом >

Точки крепления >

Уход >

Фары >

Фары DIGITAL LIGHT

Активный поворотный свет	>
Включение / выключение	>
Вспомогательные функции	>
Динамичный ближний свет	>
Обзор	>
Освещение выполняемого поворота	>
Освещение для автомагистралей	>



Освещение для движения по городу >

Освещение при плохой погоде >

Расширенный противотуманный свет >

Система адаптивного управления дальним светом ПЛЮС >

Топографическая компенсация >

Филиал >

Фирменные детали >

Флакон >

Фронтальная подушка безопасности

Срабатывание >

Функции карты >

Функциональное сиденье >

Функциональное сиденье (задняя часть салона) >

Функционирование при аварии >

Функция автоматического сигнала экстренного вызова >

Функция замедления для предотвращения последующих столкновений >

Функция кондиционирования воздуха

Включение/выключение (MBUX) >

Функция облегчения высадки

Регулировка >

Функция >

Функция облегчения посадки

Регулировка >

Функция >



Функция памяти

Наружное зеркало заднего вида >

Проекционный дисплей >

Рулевое колесо >

Сиденье >

Функция памяти (задняя часть салона)

Заднее сиденье >

Сиденье переднего пассажира и заднее сиденье >

Функция предупреждения о запрещающем сигнале светофора / индикация светофора >

Функция разморозки >

Функция регулирования скорости

Активная система поддержания дистанции DISTRONIC >

Ограничитель скорости >

Функция ECO Start-Stop

Автоматический пуск двигателя >

Автоматическое выключение двигателя >

Выключение / включение >

Условия (автоматическое выключение / пуск двигателя) >

Функционирование >

Функция Emotion Tour

исследовать >

Обзор >

Функция HANDS-FREE ACCESS >

Функция HOLD

Включение / выключение >

Функция >



Функция RACE START

Информация



Функция Start-Stop





< X

Ходовая часть

Выбор установки >

Регулировка уровня кузова автомобиля >

Система E-ACTIVE BODY CONTROL >

Система AIRMATIC >

Система AMG ACTIVE RIDE CONTROL >

Система AMG RIDE CONTROL + >

Установка дорожного просвета автомобиля (система AIRMATIC) >

Установка дорожного просвета автомобиля (E-ACTIVE BODY CONTROL) >

Ходовые качества

Ненормальные >

Холодильный бокс

Демонтаж / монтаж >

Холостой ход >



< Ц

Цель

Редактирование последних целей >

Редактирование предложения >

Редактирование промежуточных целей >

Сохранение в качестве элемента избранного >

Центр уведомлений

Выбор действий >

Вызов уведомления >

Обзор >

Обработка уведомления >

Типы уведомлений >

Центральная подушка безопасности (спинка сиденья водителя)

Информация >

Срабатывание >

Центральный дисплей

Пользование >

Цепи противоскольжения >

Цифровой ключ

настройка >

Разблокировка/блокировка автомобиля >

удаление >

управление >

Функционирование >



Цифровой ключ автомобиля

Настройка разблокировки



Проблема



Пуск двигателя автомобиля





< Ч

Частоты

Мобильный телефон >

Радиостанция >

Чистка

Автомобильная мойка >

Автомоечный режим >

Водовоздушный канал >

Датчики >

Декоративная пленка >

Детали автомобиля >

Камера >

Лакокрасочное покрытие >

Моечная установка высокого давления >

Натуральное дерево/декоративные
элементы >

Розетка автомобиля для высоковольт-
ной аккумуляторной батареи >

Ручная мойка >

Салон >

Чистка коврового покрытия >

Чистка лакокрасочного покрытия >

Чистка обивки сиденья >



< Ш

Шильдик

Автомобиль >

Шины

Возникновение постороннего шума >

Выбор >

Демонтаж >

Замена >

Комплект TIREFIT >

Ненормальные ходовые качества >

Перестановка >

Поломка >

Проверка >

Проверка температуры >

Сигнализация падения давления воздуха в шинах, перезапуск >

Сигнализация падения давления воздуха в шинах, функционирование >

Снятие >

Снятие/монтаж колпака ступицы >

Таблица давления воздуха в шинах >

Указания по монтажу >

Установка >

Хранение >

Цепи противоскольжения >

Шины MOExtended >

Шины MOExtended, Шины для движения в аварийном режиме >



Шторка





< Щ

Щетки стеклоочистителей

Замена (лобовое стекло)



Замена для системы MAGIC VISION
CONTROL



Уход





< Э

Экологичный стиль вождения >

Эксплуатационная безопасность >

Бортовая сеть на 48 В >

Высоковольтная бортовая сеть >

Эксплуатационные материалы >

Бензин >

дизельное топливо >

Моторное масло >

Охлаждающая жидкость >

Присадки >

Стеклоомывающая жидкость >

тормозная жидкость >

Указания >

AdBlue® >

Эксплуатация подключаемого гибрида >

Активная педаль газа >

Завершение процесса зарядки (переменный ток, режим 2/3) >

Завершение процесса зарядки (постоянный ток, режим 4) >

Запуск процесса зарядки (переменный ток, режим 2/3) >

Запуск процесса зарядки (постоянный ток, режим 4) >

Зарядка высоковольтной аккумуляторной батареи от зарядной станции ускоренной зарядки (режим 4) >

Контрольные лампы в розетке автомобиля >

Максимальный зарядный ток (сетевая розетка) >

Настройка рекуперации >



Панель управления зарядного кабеля >	Функционирование рекуперативной тормозной системы >	Электрический стояночный тормоз/стояночный тормоз >
Размещение зарядного кабеля >	Экстренная ситуация	Экстренный радиовывоз помощи
Ручное отключение высоковольтной бортовой сети >	Огнетушитель >	Система экстренного вызова Mercedes-Benz >
Стратегия управления режимом работы привода в зависимости от маршрута >	Сигнальный жилет >	Электрические предохранители >
Указания для зарядки (зарядная станция, режим 3) >	Экстренный помощник >	Электрический стояночный тормоз
Указания для зарядки (сетевая розетка, режим 2) >	Экстренное торможение	Автоматическое задействование >
Указания для зарядки (устройство ускоренной зарядки Wallbox, режим 3) >	Активная система экстренного торможения >	Автоматическое отпусканье >
Указания по эксплуатации подключаемого гибрида >	выполнить >	Выполнение экстренного торможения >
Функционирование индикации потока электроэнергии >	Система экстренного торможения >	Задействование/отпусканье вручную >



Электрогидравлическая подвеска



Электронное оборудование двигателя



Элементы управления



Электрогидравлическая ходовая часть



Электронное руководство по эксплуатации



Электромагнитная совместимость

Электронные письма



Сертификат соответствия



Электропитание

Электронная система стабилизации движения



Кнопка пуска/выключения двигателя
Start/Stop



Электронная система стабилизации прицепа



Электропривод



Электронное оборудование автомобиля

Элемент питания (ключ)



Радиостанции



Элемент управления (мультимедийная система MBUX)

Электронное оборудование двигателя



Настройка акустической обратной связи





< Я

Язык

Настройка



Указания



Якорный ремень Top Tether





< П

память радиостанций

Редактирование >

Память сообщений >

Панель приборов

Передняя панель >

Панель управления двери (задняя часть салона) >

Панель управления на двери

Функциональное сиденье >

Панельный отопитель >

Парковочное положение

Наружные зеркала заднего вида >

Селектор АКП DIRECT SELECT >

Сохранение положения наружного зеркала заднего вида на стороне переднего пассажира с помощью передачи заднего хода >

Педаль газа >

Пепельница

Использование >

Первая помощь

Аптечка >

Переданные данные об автомобиле

Android Auto >

Apple CarPlay® >

Передача заднего хода

Селектор АКП DIRECT SELECT >



Передняя панель

Панель приборов >

Переключатели передач

Подрулевые селекторы АКП >

Переключатель света >

Переключение передач

Автоматическая коробка передач >

Подрулевые селекторы АКП >

Рекомендация по выбору передачи >

Ручной режим >

Селектор АКП DIRECT SELECT >

Переключение передач вручную

Включение / выключение >

переменного ограничителя скорости >

Перенастройка системы освещения

Поездка за границу >

Перестановка колес >

Перчаточный ящик

Блокировка / разблокировка >

Вентиляционный дефлектор >

Планшет мультимедийной системы MBUX в задней части салона

блокировка (система защитной блокировки от детей) >

Планшет MBUX в задней части салона

Держатель >

Информация >

Обзор >



Обновление программного обеспечения >

Объем >

Указания >

Плата за парковку

Оплата >

Пленка

на видеокамере/датчиках >

Радарные и ультразвуковые датчики >

Пневмоподвеска >

ПО с открытым исходным кодом >

Поворотный свет >

Повреждение

Потенциал защиты ограничен >

Повреждение шины

Замена колеса >

Комплект TIREFIT >

Указания >

Шины MOExtended >

Повышение громкости радиопередач дорожной информации

Настройка >

Подголовник

Комфортный подголовник (задняя часть салона) >

Комфортный подголовник (спереди) >

Механическое поднятие / опускание (задняя часть салона) >

Обогрев области затылка >

Опускание / поднятие из передней части салона (в задней части салона) >

Регулировка (задняя часть салона) >



Регулировка в задней части салона (автомобильный помощник MBUX) >

Режим «Личный водитель» (сторона переднего пассажира) >

Установка / снятие дополнительной подушки (в задней части салона) >

Установка / снятие дополнительной подушки (на передних сиденьях) >

Поддержание безопасной дистанции

Активная система поддержания дистанции DISTRONIC >

Подогрев рулевого колеса

Отключение от подогрева сидений >

Подогрев сидений

Включение / выключение >

Подрулевые селекторы АКП >

Подстаканник

Задняя часть салона >

Подушка безопасности

Контрольные лампы PASSENGER AIR BAG >

Контрольные лампы REAR SEAT AIR BAG >

Обзор >

Подушка безопасности в ремне безопасности >

Подушка безопасности под подушкой сиденья >

Сигнальная лампа >

Срабатывание >

Подушка безопасности в задней части салона, При занятом заднем сиденье учтите следующее:

Информация >

Контрольные лампы REAR SEAT AIR BAG >

Срабатывание >



Подушка безопасности в ремне безопасности

Расправление перекрученной ленты ремня безопасности >

Срабатывание >

Функция >

Подушка безопасности переднего пассажира

Выключение/включение >

Подушка безопасности под подушкой сиденья

Информация >

Подушка безопасности под подушкой сиденья (сиденье для отдыха в задней части салона)

Срабатывание >

Поездка за границу

Перенастройка ближнего света фар >

Поиск автозаправочной станции

Запуск автоматического поиска >

Поиск автозаправочных станций

включение/выключение автоматического поиска >

Поиск придорожных зон отдыха

Запуск автоматического поиска >

Поиск припаркованного автомобиля

Включение / выключение передачи >

Поиск радиостанции >

Поисковый фонарь MBUX >

Пол багажника

Открытие >

Полная масса >

**Полное торможение** >**Полный привод** >**Положение для движения** >**Положение для парковки**

Сохранение положения наружного зеркала заднего вида со стороны переднего пассажира с помощью кнопки памяти

 >**Положение покоя** >**Положения коробки передач**

Селектор АКП DIRECT SELECT

 >**Поломка**

Буксировка для пуска двигателя

 >

Методы буксировки

 >

Обзор вспомогательных средств

 >

Повреждение шины

 >

Транспортировка автомобиля

 >**Помощь в рулевом управлении**

Активная система помощи в рулевом управлении

 >**Помощь для маневрирования** >**Помощь при маневрировании**

Включение/выключение

 >

Предупреждение о транспорте, движущемся в поперечном направлении

 >

Система помощи при трогании с места (Drive Away Assist)

 >

Торможение при маневрировании

 >**Поперечно движущийся транспорт (предупреждение)** >**Поручни** >**Последние цели**

Выбор

 >



Потенциал защиты

ограничен >

Потоковое воспроизведение музыки онлайн >

Потолочная блок-панель управления >

Поясничный подпор, Поясничная опора >

Права

Установка >

Права на защиту данных >

Превентивная система защиты водителя и пассажиров >

Предварительное кондиционирование воздуха

Включение или выключение ко времени отъезда >

Ко времени отъезда >

Немедленное >

Предварительное кондиционирование воздуха при помощи ключа

Функционирование >

Предварительное кондиционирование воздуха с помощью ключа

Включение / выключение >

Предлагаемая радиостанция

Радиоприемник >

Предложения

Конфигурирование >

Удаление >

Предметы в салоне

Потенциал защиты ограничен >

Предотвращение аварий >

Предохранение автомобиля от откатывания >



Предохранители

Багажник	>
Моторный отсек	>
Передняя панель	>
Пространство для ног пассажира	>
Схема расположения предохранителей	>
Указания	>

Предупредительная сигнальная и контрольная лампа

Горит сигнальная лампа резервного запаса топлива	>
--	---

Контрольная лампа электрического стояночного тормоза (желтая) >

Контрольная лампа электрического стояночного тормоза (красная) >

Предупредительная сигнальная лампа бортового диагностирования двигателя >

Предупредительная сигнальная лампа ремня безопасности горит >

Предупредительная сигнальная лампа ремня безопасности мигает >

Предупредительная сигнальная лампа системы контроля давления воздуха в шинах горит >

Предупредительная сигнальная лампа системы контроля давления воздуха в шинах мигает >

Предупредительная сигнальная лампа системы удержания пассажиров >

Предупредительная сигнальная лампа системы ABS >

Сигнальная лампа активной системы экстренного торможения >

Сигнальная лампа охлаждающей жидкости (желтая) >

Сигнальная лампа охлаждающей жидкости (красная) >

Сигнальная лампа предупреждения об опасной дистанции >

Сигнальная лампа рабочей температуры двигателя >

Сигнальная лампа рулевого управления с усилителем привода (желтая) >

Сигнальная лампа рулевого управления с усилителем привода (красная) >

Сигнальная лампа системной ошибки >

Сигнальная лампа системы напоминания о людях в автомобиле (белая) >





 Сигнальная лампа системы напоминания о людях в автомобиле (желтая) >

 Сигнальная лампа системы распознавания дорожных знаков >

 Сигнальная лампа системы экстренного вызова Mercedes-Benz >

 Сигнальная лампа системы ATTENTION ASSIST >

 Сигнальная лампа снижения мощности >

 Сигнальная лампа тормозной системы (желтая) >

 Сигнальная лампа тормозной системы (красная) >

 Сигнальная лампа фаркопа >

 Сигнальная лампа функции подруливания колес заднего моста (желтая) >

 Сигнальная лампа функции подруливания колес заднего моста (красная) >

 Сигнальная лампа ходовой части (желтая) >

 Сигнальная лампа ходовой части (красная) >

 Сигнальная лампа электрической неисправности >

 Сигнальная лампа ESP® ВЫКЛ. >

 Сигнальная лампа ESP® горит >

 Сигнальная лампа ESP® мигает >

Предупредительный световой сигнал >

Предупреждение о столкновении

Торможение при маневрировании >

Предупреждение об опасной дистанции >

Предупреждение при высадке

Ассистент салона MBUX >

Приложение «Галерея»

Пользование >

Приложение Mercedes me

Активация комплектации на заказ >



Приложения, Mercedes me

Выбор (мультимедийная система MBUX) >

Вызов (мультимедийная система для задних пассажиров) >

Обзор (мультимедийная система для задних пассажиров) >

Система дистанционной парковки >

Телефонные вызовы Mercedes me >

Mercedes me connect >

Приложения Mercedes me

Вызов сервисов >

Вызов учетной записи пользователя >

Удаление привязки учетной записи пользователя >

Присадки

Моторное масло >

Топливо >

AdBlue® >

Проверка уровня охлаждающей жидкости >

Проветривание >

Программа трогания враскачку >

Программа ENERGIZING COMFORT

Запуск программы >

Обзор программ >

Программы >

Программы массажа

Заднее сиденье >

Программы Workout >

Проекционный дисплей

Включение / выключение >



Выбор (с дополненной реальностью) >

Дополненная реальность >

Пользование >

Уход >

Функционирование >

Функция памяти >

Проем для загрузки длинномерных предметов

Блокировка >

Открытие >

Промежуточная цель

Запуск автоматического поиска авто-заправочных станций >

Запуск автоматического поиска придорожных зон отдыха >

Редактирование >

Протектор шин >

Противооткатная система >

противооткатный упор >

Противотуманный свет (расширенный) >

Противотуманный фонарь >

Противоугонная сигнализационная система >

Противоугонная сигнализационная система EDW

Выключение тревожной сигнализации >

Система охраны салона >

Устройство защиты от буксировки >

Функционирование >

Функционирование устройства защиты от буксировки >

Функция защиты салона >



Профили пользователя, Персонализация

Выбор опций	>
Выбор пользователя	>
Добавление пользователя	>
Информация о пользователе	>
Обзор	>
Синхронизация	>
Указания	>
Условия использования	>

Процесс зарядки

Оплата	>
--------	---

Прямые команды

Голосовые команды голосового ассистента системы MBUX	>
--	---

Пуск двигателя

Аварийный режим эксплуатации	>
Кнопка пуска / выключения двигателя	>
Remote Online	>



Выходные данные

ИНТЕРНЕТ

Дополнительная информация об автомобилях Mercedes-Benz и о компании Mercedes-Benz AG представлена в Интернете на сайте:

<https://www.mercedes-benz.com>

<https://group.mercedes-benz.com>

РЕДАКЦИЯ

Все вопросы и предложения, касающиеся настоящего руководства по эксплуатации, просим направлять в техническую редакцию по адресу:

Mercedes-Benz AG, NPC: CAC, Customer Service, 70546 Stuttgart, Германия

©Mercedes-Benz AG: перепечатка, перевод и тиражирование, в том числе выдержками, без письменного согласия Mercedes-Benz AG не разрешаются.

АВТОПРОИЗВОДИТЕЛЬ

Mercedes-Benz AG

Mercedesstraße 120

70372 Stuttgart, Германия