

Отказ от ответственности

Настоящая онлайн-версия руководства по эксплуатации описывает все модели, элементы базовой и дополнительной комплектации Вашего автомобиля. Возможны отклонения в языковых вариантах, связанные со спецификой отдельных стран. Учитывайте, что Ваш автомобиль может быть оснащен не всеми описанными функциями. Это касается также систем и функций, важных для обеспечения безопасности.

Для получения печатного руководства по эксплуатации для автомобилей других моделей и модельных годов мы просим Вас обращаться к Вашему официальному дилеру Mercedes-Benz. Это онлайн-руководство по эксплуатации всегда содержит самую актуальную информацию. Возможные отклонения, касающиеся Вашего конкретного автомобиля, могут быть не учтены, поскольку компания Mercedes-Benz постоянно совершенствует свои автомобили в соответствии с новейшим уровнем техники, а также производит изменения формы и комплектации.

Прочитайте также печатное руководство по эксплуатации, дополнительные документы, а также электронное руководство по эксплуатации.

Авторские права

Все права защищены. Все тексты, иллюстрации и графические изображения защищены авторским правом и другими законами по защите интеллектуальной собственности. Запрещается их копирование, изменение и использование на других веб-сайтах в коммерческих целях или для передачи третьим лицам.





Е-Класс седан

Руководство по эксплуатации

Mercedes-Benz



**Предупреждение о подушке безопасности
переднего пассажира**

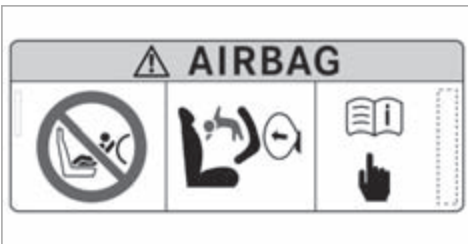

⚠ ОСТОРОЖНО Опасность травмирования или опасность для жизни при активации подушки безопасности переднего пассажира

Если подушка безопасности переднего пассажира активирована, то ребенок на сиденье переднего пассажира в случае аварии может получить удар этой подушкой.

НИ В КОЕМ СЛУЧАЕ не используйте обращенное назад устройство удержания детей на сиденье с **АКТИВИРОВАННОЙ ФРОНТАЛЬНОЙ ПОДУШКОЙ БЕЗОПАСНОСТИ**. Это может привести к НАНЕ-

СЕНИЮ РЕБЕНКУ СЕРЬЕЗНЫХ ТЕЛЕСНЫХ ПОВРЕЖДЕНИЙ или ЕГО ГИБЕЛИ.

Учитывайте информацию, приведенную в разделе «Дети в автомобиле».

Добро пожаловать в мир Mercedes-Benz!

Внимательно прочтите настоящее руководство по эксплуатации, а перед первой поездкой ознакомьтесь со своим автомобилем Mercedes-Benz. Для обеспечения своей безопасности и увеличения срока службы автомобиля соблюдайте указания и предупреждения, приведенные в настоящем руководстве по эксплуатации. Несоблюдение указаний и предупреждений может привести к повреждению автомобиля и травмированию людей.

Комплектация или товарное наименование Вашего автомобиля могут варьироваться и зависеть от следующих факторов:

- Модель
- Заказ
- Исполнение для страны назначения
- Наличие

На иллюстрациях настоящего руководства по эксплуатации изображен автомобиль с левым расположением рулевого управления. В автомобилях с правым расположением рулевого управления расположение деталей автомобиля и элементов управления, соответственно, отличается.

Mercedes-Benz постоянно совершенствует свои автомобили.

В связи с этим Mercedes-Benz оставляет за собой право на внесение изменений в:

- форму;
- комплектацию;
- технические решения.

Поэтому в некоторых случаях описание может отличаться от Вашего автомобиля.

Следующие документы являются неотъемлемой частью автомобиля:

- электронное руководство по эксплуатации;
- печатное руководство по эксплуатации;
- сервисная книжка;
- руководства по эксплуатации дополнительного оборудования (в зависимости от комплектации).

Постоянно храните эти документы в автомобиле. При продаже автомобиля передайте все документы новому владельцу.

2135846516Z122



Символы	5	Регистрация автомобиля	30	Защита от кражи	95
Общий обзор	6	Использование автомобиля по назначению	31	Сиденья и размещение вещей	98
Передняя панель	6	Информация по регламенту REACH	31	Указания по правильному положению	
Сигнальные и контрольные лампы	10	Указания для людей с электронными медицинскими вспомогательными устройствами	31	сиденья водителя	98
Потолочная блок-панель управления	12	Ответственность за дефекты	32	Сиденья	99
Панель управления на двери и установки положения сидений	14	QR-код для определения карты экстренной помощи	32	Рулевое колесо	108
Авария и поломка в пути	16	Хранение данных	32	Система облегчения посадки и выхода из автомобиля	110
Электронное "Руководство по эксплуатации"	18	Авторские права	34	Функция памяти	111
Вызов электронного руководства по эксплуатации	18	Безопасность водителя и пассажиров	36	Возможности размещения багажа	112
Общие указания	20	Система удержания пассажиров	36	Розетки	122
Охрана окружающей среды	20	Ремни безопасности	38	Беспроводная зарядка мобильного телефона и соединение с наружной антенной	123
Возврат старых автомобилей	20	Подушки безопасности	43	Установка или снятие напольного коврика	125
Оригинальные детали Mercedes-Benz	21	Система PRE-SAFE®	51	Свет и видимость	127
Руководство по эксплуатации	22	Безопасная перевозка детей в автомобиле	52	Наружное освещение	127
Эксплуатационная безопасность	22	Указания по домашним животным в автомобиле	71	Внутреннее освещение	136
Сертификат соответствия	24	Открывание и закрывание	73	Стеклоочиститель и стеклоомыватель	137
Диагностический интерфейс	29	Ключ	73	Зеркала	139
Специализированная мастерская с квалифицированным персоналом	30	Двери	76	Участок лобового стекла, пропускающий радиоволны	142
		Багажник	81	Функция отражающего инфракрасный свет лобового стекла	142
		Боковые стекла	86		
		Сдвижной верхний люк	89		
		Солнцезащитные шторы	94		

Система кондиционирования воздуха	143	Пользование бортовым компьютером	255	Пуск двигателя буксировкой и буксировка автомобиля	331
Обзор систем кондиционирования воздуха	143	Обзор индикаций на мультимедийном дисплее	257	Электрические предохранители	336
Управление системами кондиционирования воздуха	144	Проекционный дисплей	257		
Движение и паркование	155	Мультимедийная система MBUX	260	Колеса и шины	340
Управление автомобилем	155	Обзор и управление	260	Указания, касающиеся шумообразования или непривычных ходовых качеств	340
Переключатель DYNAMIC SELECT	167	Установки системы	270	Указания для регулярной проверки колес и шин	340
Автоматическая коробка передач	170	Навигационная система	273	Указания по пользованию цепями противо- скольжения	340
Функционирование системы 4MATIC	174	Телефон	279	Давление воздуха в шинах	341
Заправка топливом	174	Mercedes me & Apps	283	Замена колеса	345
Паркование	180	Система вызова помощи "Мерседес-Бенц"	291	Аварийное запасное колесо	355
Системы управления автомобилем и системы обеспечения безопасности движения	187	Радиоприемник, мультимедиа и телевизор	295		
Тягово-сцепное устройство	244	Настройки звучания	301		
Функционирование кронштейна для велосипедов	249	Техобслуживание и уход	303	Технические характеристики	357
Указания по буксировке автомобилей	251	Индикация периодичности ТО системы ASSYST PLUS	303	Информация о технических характеристиках ...	357
Дисплей приборов и бортовой компьютер	253	Моторный отсек	304	Электронное оборудование автомобиля	357
Указания по дисплею приборов и бортовому компьютеру	253	Очистка и уход	311	Номера допуска радиоканалов для компо- нентов автомобиля	359
Обзор дисплея приборов	254	Помощь при неисправности	318	Обзор заводской таблички автомобиля, номера VIN и номера двигателя	359
Расположение кнопок на рулевом колесе	255	Авария	318	Эксплуатационные материалы	361
		Повреждение шины	320	Паспортные данные автомобиля	370
		Аккумуляторная батарея (автомобиль)	326	Тягово-сцепное устройство	372

Сообщения на дисплее и предупредительные сигнальные / контрольные лампы	374
Сообщения на дисплее	374
Предупредительные сигнальные и контрольные лампы	428

Предметный указатель	444
-----------------------------------	------------

В данном руководстве по эксплуатации можно найти следующие символы:

 **ОПАСНО** Опасность несоблюдения предупредительных указаний

Предупредительные указания обращают Ваше внимание на опасности, которые могут поставить под угрозу Ваше здоровье или Вашу жизнь, а также здоровье или жизнь других людей.

 Обращайте Ваше внимание на предупредительные указания.

 **Указание по охране окружающей среды** Ущерб окружающей среде из-за несоблюдения указаний по охране окружающей среды

Указания по охране окружающей среды содержат информацию об эксплуатации и утилизации в соответствии с требованиями по охране окружающей среды.

 Соблюдайте указания по охране окружающей среды.

 **УКАЗАНИЕ** Материальный ущерб из-за несоблюдения указаний о возможном материальном ущербе

Указания о возможном материальном ущербе информируют о рисках, которые могут привести к повреждению автомобиля.

 Соблюдайте указания о возможном материальном ущербе.

 Полезные указания или прочие сведения, которые могут Вам пригодиться.

 Инструкция

(→ стр.) Дополнительная информация по теме

Индикация Индикация на мультимедийном дисплее / мультимедийном дисплее

 Самый верхний уровень меню, который необходимо выбрать в мультимедийной системе

 Соответствующие подменю, которые необходимо выбрать в мультимедийной системе

* Обозначает причину

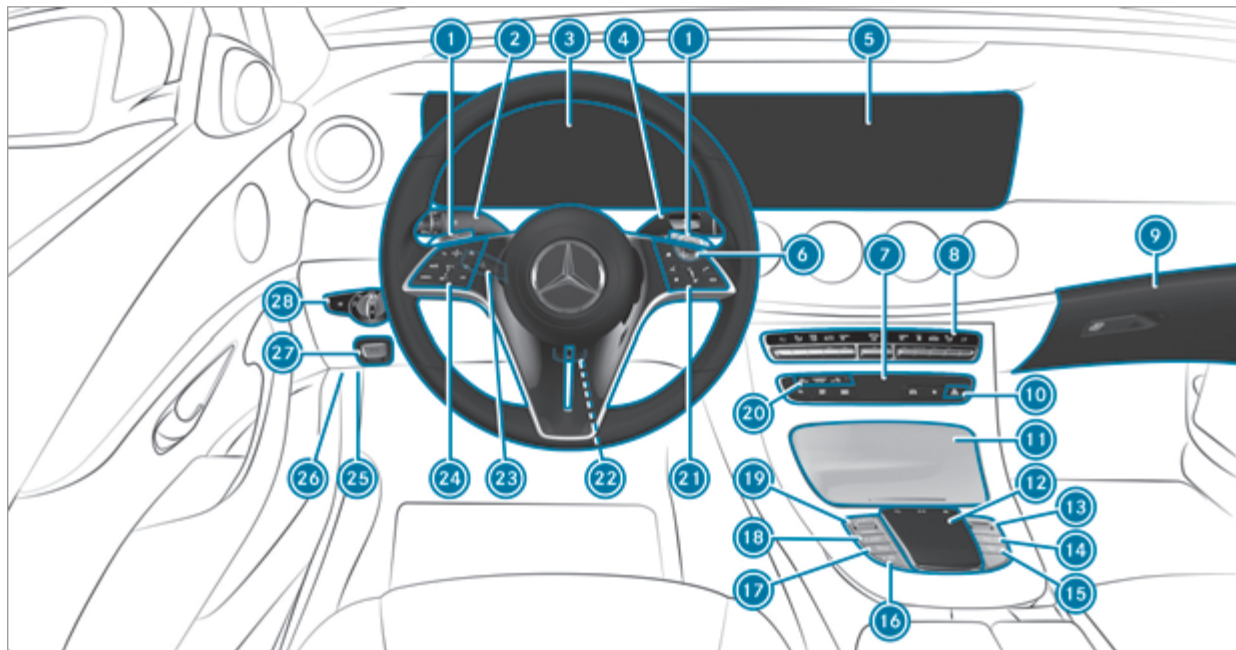

1	Подрулевые селекторы АКП	→	172	16	Функция ECO Start-Stop	→	165
2	Комбинированный переключатель	→	129	17	Активная система помощи при парковке	→	231
3	Дисплей приборов	→	254	18	Регулировка уровня кузова автомобиля	→	216
4	Селектор АКП DIRECT SELECT	→	170	19	Переключатель DYNAMIC SELECT	→	168
5	Мультимедийный дисплей	→	260	20	Контрольные лампы PASSENGER AIR BAG	→	48
6	Кнопка пуска / остановки двигателя	→	156	21	Группа управления мультимедийной системы MBUX	→	255
7	Вызов приложений мультимедийной системы MBUX	→	263	22	Механическая регулировка положения рулевого колеса	→	108
8	Системы отопления, вентиляции и кондиционирования	→	144	23	Электрическая регулировка положения рулевого колеса	→	109
9	Перчаточный ящик	→	114		Включение / выключение подогрева рулевого колеса	→	109
10	Система аварийной световой сигнализации	→	129	24	Группа управления:		
11	Вещевое отделение	→	114		Бортовой компьютер	→	255
12	Сенсорная панель	→	263		Система круиз-контроля TEMPOMAT или регулируемый ограничитель скорости	→	200
13	Регулятор громкости и включение / выключение звука	→	260		Активная система поддержания дистанции DISTRONIC	→	205
14	Включение / выключение мультимедийной системы MBUX	→	260	25	Диагностический интерфейс	→	29
15	Солнцезащитная шторка заднего стекла	→	94				

8 Общий обзор – Передняя панель



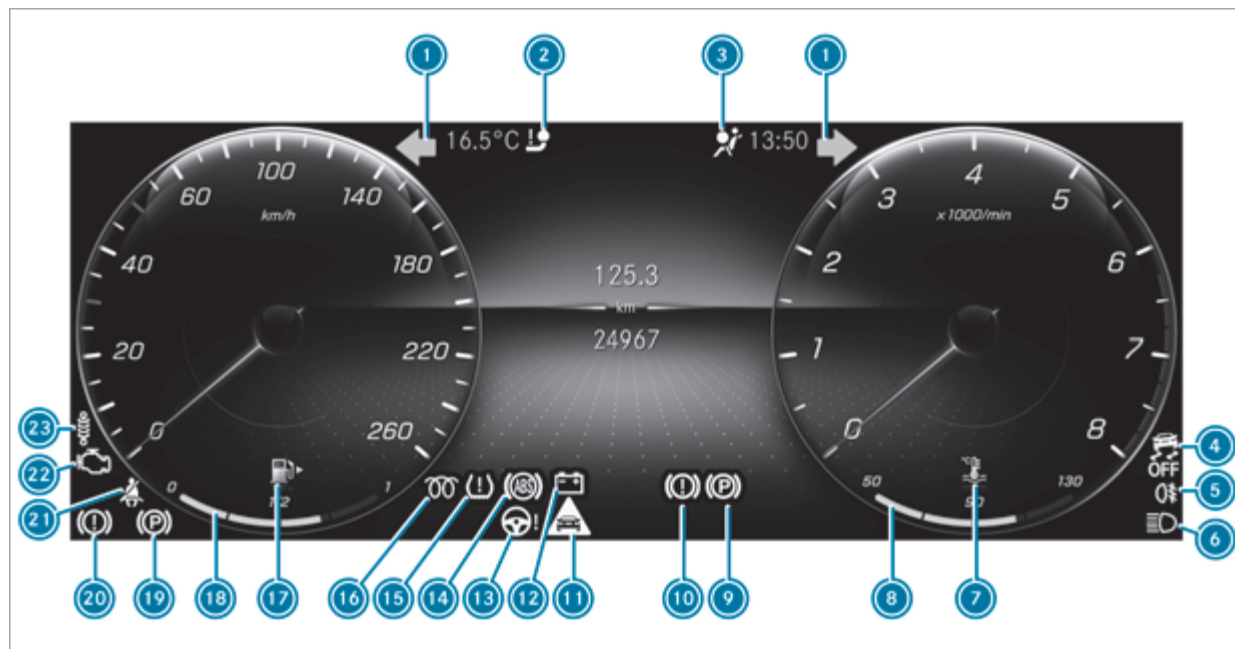



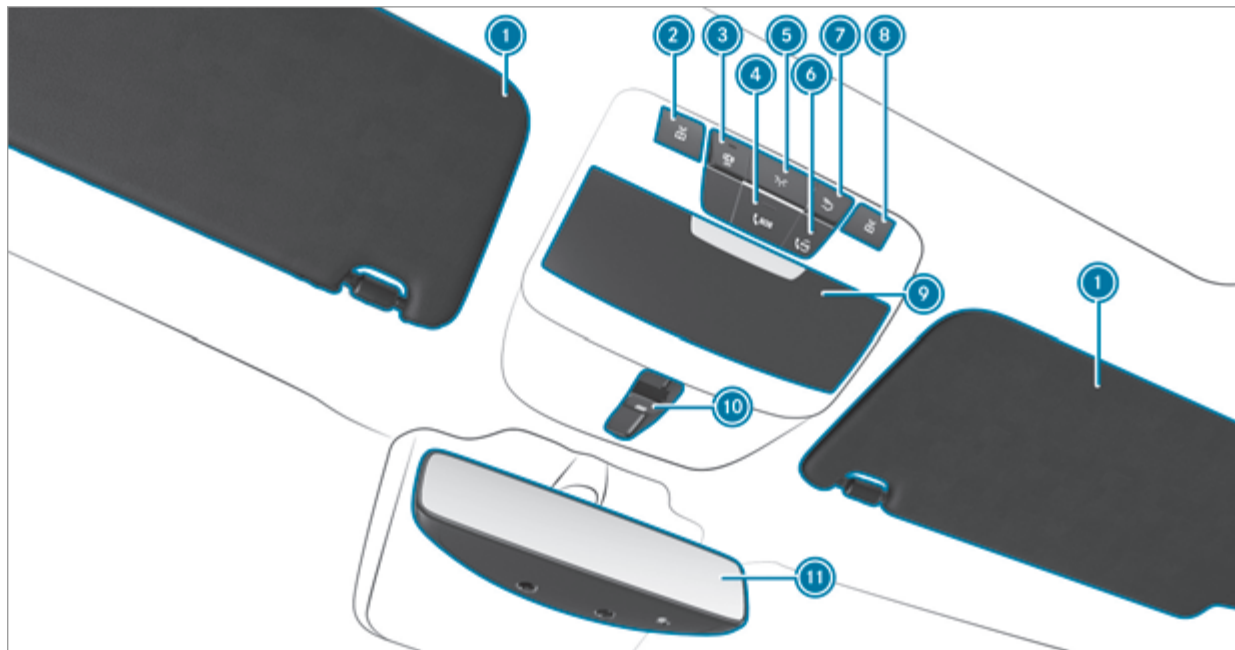

26	Открывание капота	→	305
27	Электрический стояночный тормоз	→	184
28	Переключатель света	→	127







Дисплей приборов

1		Мигающий свет	→	129	12		Электрическая неисправность	→	433
2		Фаркоп	→	431	13		Электроусилитель рулевого управления	→	431
3		Система удержания пассажиров	→	430	14		Система ABS	→	439
4		Система ESP® выкл.	→	439	15		Система контроля давления в шинах	→	442
		Система ESP®	→	439	16		Дизельный двигатель: предпусковой подогрев		
5		Задний противотуманный свет	→	128	17		Резервный запас топлива с индикацией расположения крышки горловины топливного бака	→	433
6		Дальний свет фар	→	129	18		Уровень топлива	→	254
		Ближний свет фар	→	127	19		Электрический стояночный тормоз (красная лампа)	→	436
		Габаритный свет	→	127	20		Тормозная система (красная лампа)	→	436
7		Температура охлаждающей жидкости	→	433	21		Ремень безопасности	→	430
8		Индикация температуры охлаждающей жидкости	→	254	22		Диагностика двигателя	→	433
9		Электрический стояночный тормоз (желтая лампа)	→	436	23		Ходовая часть	→	438
10		Тормозная система (желтая лампа)	→	436					
11		Предупреждение об опасной дистанции	→	438					

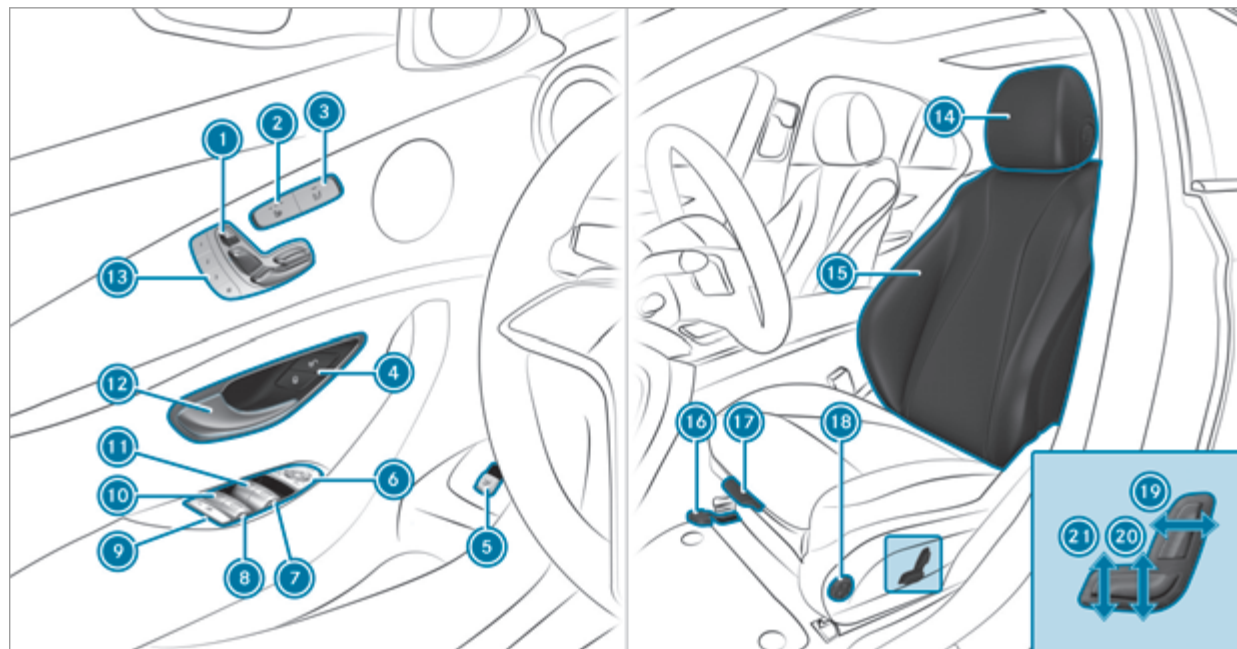

1	Солнцезащитные козырьки		
2	 Включение / выключение левой лампы для чтения	→	136
3	 Включение / выключение автоматического управления освещением салона	→	136
4	 Кнопка SOS	→	285
5	 Включение / выключение освещения передней части салона	→	136
6	 Кнопка me	→	285
7	 Включение / выключение освещения задней части салона	→	136
8	 Включение / выключение правой лампы для чтения	→	136
9	Отделение для очков		
10	 Открывание / закрывание панорамной крыши со сдвижным люком	→	89
	 Открывание / закрывание солнцезащитной шторки	→	89
11	Внутрисалонное зеркало заднего вида	→	140



1	Электрическая установка положения сиденья	→	101	11	 Открывание / закрывание левого бокового стекла	→	86
2	Включение / выключение подогрева сидений	→	106	12	Открывание двери	→	77
3	Включение / выключение вентиляции сидений	→	107	13	Управление функцией памяти	→	112
4	  Блокировка / разблокировка автомобиля	→	77	14	Регулировка положения подголовников	→	102
5	Открывание / закрывание крышки багажника	→	81	15	Конфигурирование регулировок положения сиденья	→	104
6	Пользование наружными зеркалами заднего вида	→	139	16	Продольная регулировка положения сиденья	→	101
7	 Открывание / закрывание правого бокового стекла	→	86	17	Регулировка длины подушки сиденья	→	101
8	 Открывание / закрывание правого заднего стекла	→	86	18	Установка 4-позиционного поясничного подпора	→	102
9	Защита от детей для боковых стекол в задней части салона	→	71	19	Регулировка наклона спинки сиденья	→	101
10	 Открывание / закрывание левого заднего стекла	→	86	20	Регулировка высоты подушки сиденья	→	101
				21	Регулировка наклона подушки сиденья	→	101

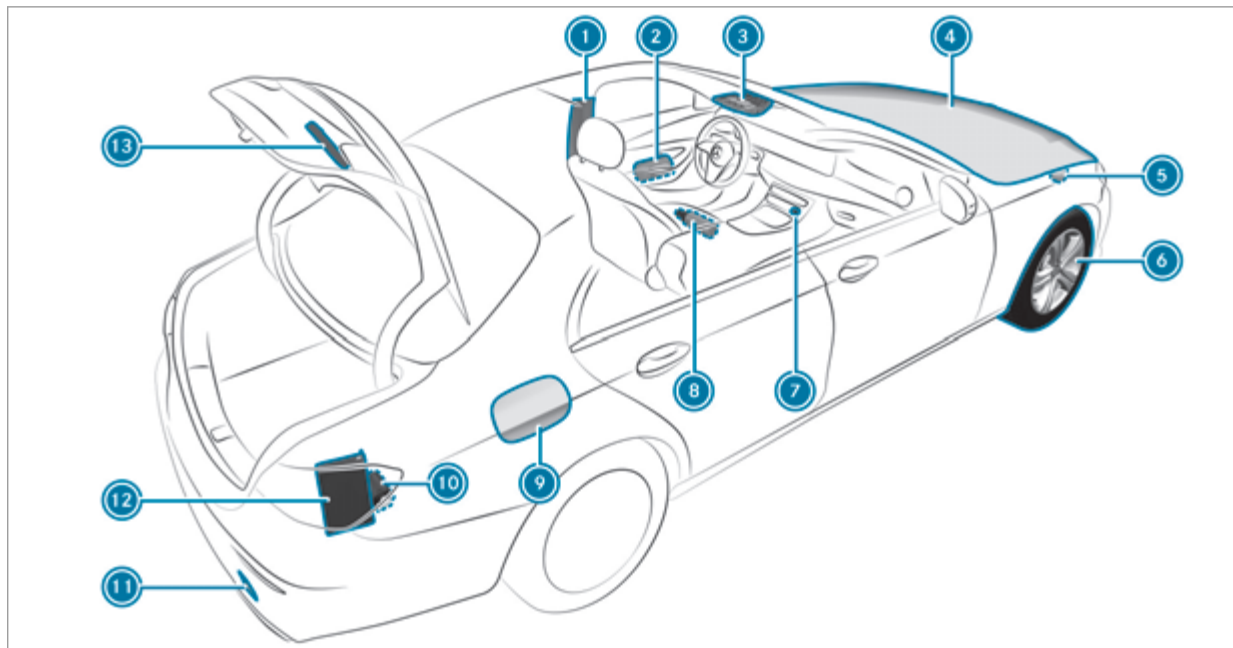

① QR-код для нахождения карты экстренной помощи	→	32	⑧ Огнетушитель	→	319
② Светоотражающие жилеты	→	318	⑨ Откидная крышка заправочного люка с табличками с информацией о давлении воздуха в шинах, виде топлива и с QR-кодом для нахождения карты экстренной помощи	→	174
③ Кнопки me и SOS	→	285	⑩ Комплект TIREFIT	→	322
④ Проверка уровня заливки эксплуатационных материалов и их доливка	→	361	⑪ Буксировка для пуска двигателя и буксировка неисправного автомобиля	→	332
Облегчение пуска двигателя	→	330	⑫ Аптечка	→	319
⑤ Буксировка для пуска двигателя и буксировка неисправного автомобиля	→	332	⑬ Знак аварийной остановки	→	318
⑥ Повреждение шины	→	320			
⑦ Система аварийной световой сигнализации	→	129			

Вызов электронного руководства по эксплуатации

Мультимедийная система:

→ → Информация
 → "Руководство по эксплуат." → ⓘ



Электронное руководство по эксплуатации описывает функции автомобиля и мультимедийной системы и управление ими.

- ▶ В электронном руководстве по эксплуатации выберите один из следующих пунктов меню:
 - **Поиск:** здесь можно осуществлять поиск по ключевым словам, чтобы быстро найти ответы на вопросы по эксплуатации автомобиля.

- **Быстрый старт:** здесь можно ознакомиться с первыми шагами по регулировке своего водительского места.
- **Полезные советы:** здесь приведена информация, которая подготовит Вас к определенным будничным ситуациям, связанным с Вашим автомобилем.
- **Анимационные ролики:** здесь можно посмотреть анимационные ролики о функциях автомобиля.
- **Сообщения:** здесь приведена дополнительная информация о сообщениях на дисплее приборов.
- **Закладки:** здесь можно получить доступ к персональным сохраненным закладкам.
- **Язык:** здесь можно установить язык для электронного руководства по эксплуатации.

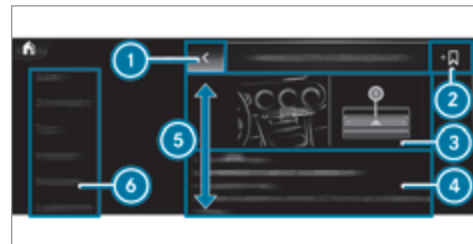

- ① Назад
- ② Добавить закладку
- ③ Иллюстрация
- ④ Область содержания
- ⑤ Направления движения области содержания
- ⑥ Меню

Некоторые разделы электронного руководства по эксплуатации, например «Предупреждения», можно разворачивать и сворачивать.

Дополнительные возможности вызова электронного руководства по эксплуатации:

Прямой доступ: путем продолжительного нажатия на элемент панели вкладок мультимедийной системы откройте соответствующий раздел электронного руководства по эксплуатации:



Дисплей приборов: вызов краткой информации о сообщениях на дисплее комбинации приборов

LINGUATRONIC: вызов при помощи системы голосового управления

Из соображений безопасности во время движения электронное руководство по эксплуатации деактивировано.

Охрана окружающей среды

! **УКАЗАНИЕ** Гибридный автомобиль с возможностью зарядки от внешней электросети

- ▶ Соблюдайте указания в руководстве по эксплуатации дополнительного оборудования. В противном случае Вы можете не распознать опасность.

🔥 **УКАЗАНИЕ ПО ОХРАНЕ ОКРУЖАЮЩЕЙ СРЕДЫ** Ущерб окружающей среде, обусловленный условиями эксплуатации и индивидуальным стилем вождения

Объем выброса автомобилем вредных веществ напрямую зависит от эксплуатации автомобиля.

Эксплуатируйте автомобиль с бережным отношением к окружающей среде, чтобы уменьшить ущерб экологии. Для этого соблюдайте следующие рекомендации по условиям эксплуатации и индивидуальному стилю вождения.

Условия эксплуатации:

- ▶ Следите за правильным давлением воздуха в шинах.

- ▶ Не возите с собой ненужные предметы (например, неиспользуемый верхний багажник).
- ▶ Соблюдайте межсервисные интервалы. Регулярно проходящий техобслуживание автомобиль наносит меньший вред окружающей среде.
- ▶ Всегда проводите сервисные работы в специализированной мастерской с квалифицированным персоналом.

Индивидуальный стиль вождения:

- ▶ Не нажимайте на педаль акселератора при запуске двигателя.
- ▶ Не прогревайте двигатель во время стоянки автомобиля.
- ▶ Двигайтесь с осмотрительностью и соблюдайте безопасную дистанцию.
- ▶ Избегайте частых и интенсивных разгонов и торможений.
- ▶ Своевременно переключайте передачи и двигайтесь на одной передаче лишь до $\frac{2}{3}$.
- ▶ Выключайте двигатель во время вынужденных остановок, например используйте функцию ECO Start-Stop.

- ▶ Экономьте топливо при поездках. Для энергоэффективного стиля вождения придерживайтесь индикации ECO.

Возврат старых автомобилей

Только для стран-членов ЕС:

"Мерседес-Бенц" примет Ваш автомобиль, подлежащий утилизации, для экологически безопасной утилизации в соответствии с требованиями Директивы Европейского Союза (ЕС) по утилизации старых автомобилей.

Для возврата подлежащего утилизации автомобиля в Вашем распоряжении имеется разветвленная сеть пунктов приема и предприятий по демонтажу. На этих предприятиях Вы можете бесплатно сдать свой автомобиль. Тем самым Вы внесете ценный вклад в завершение замкнутого цикла вторичного использования отходов и в дело бережного отношения к природным ресурсам.

Дополнительную информацию о вторичном использовании старых автомобилей, утилизации и условиях возврата можно найти на веб-сайте "Мерседес-Бенц" своей страны.

Оригинальные детали Mercedes-Benz



УКАЗАНИЕ ПО ЗАЩИТЕ ОКРУЖАЮЩЕЙ СРЕДЫ Нанесение вреда окружающей среде вследствие неиспользования восстановленных агрегатов

Компания Mercedes-Benz AG предлагает восстановленные агрегаты и запасные части, идентичные по качеству новым деталям. При этом действует такая же гарантия на дефекты, как и для новых деталей.

- ▶ Используйте восстановленные агрегаты и запасные части от компании Mercedes-Benz AG.



УКАЗАНИЕ Ограничение работоспособности систем удержания пассажиров вследствие инсталляции комплектующих деталей, ремонтных или сварочных работ

В следующих зонах автомобиля могут быть установлены подушки безопасности, натяжители ремней безопасности, а также блоки управления и датчики для систем удержания пассажиров:

- Двери

- Стойки двери
- Пороги дверных проемов
- Сиденья
- Передняя панель
- Комбинация приборов
- Центральная консоль
- Боковая рама крыши

- ▶ Не устанавливайте в этих зонах никаких аксессуаров, таких, как аудиосистемы.
- ▶ Не выполняйте в этих зонах никаких ремонтных или сварочных работ.
- ▶ Для дооборудования автомобиля комплектующими деталями обращайтесь в специализированную мастерскую с квалифицированным персоналом.

При использовании не допущенных компанией Mercedes-Benz деталей, шин и колес, а также важных для обеспечения безопасности аксессуаров эксплуатационная надежность автомобиля может находиться под угрозой. Возможно нарушение работы систем, важных для обеспечения безопасности, например тормозной системы. Используйте только оригинальные детали Mercedes-Benz или детали такого же качества. Используйте только допу-

щенные для Вашего типа автомобиля шины и колеса, а также аксессуары.

Mercedes-Benz проверяет оригинальные детали и узлы и допущенные для типа Вашего автомобиля комплектующие и аксессуары на надежность, безопасность и пригодность. Несмотря на постоянное наблюдение за рынком Mercedes-Benz не в состоянии произвести оценку деталей других производителей. Даже если в отдельном случае имеется приемочный документ допуска к эксплуатации органа технического контроля или ведомственное разрешение, Mercedes-Benz не берет на себя ответственность за использование этих деталей и узлов в автомобилях Mercedes-Benz.

Только при условии соответствия действующим законодательным предписаниям определенные детали допускаются для использования при монтаже и переоборудовании. Все оригинальные детали Mercedes-Benz отвечают условиям допуска. Использование недопущенных деталей и узлов может привести к аннулированию разрешения на эксплуатацию.

Это происходит в следующих ситуациях:

- При изменении вида транспортного средства, указанного в разрешении на эксплуатацию.

- При вероятном возникновении угрозы для безопасности других участников дорожного движения.
- При ухудшении показателей выбросов отработавших газов и шумовых показателей автомобиля.

При заказе оригинальных деталей Mercedes-Benz всегда указывайте идентификационный номер автомобиля (VIN) (→ стр. 359).

Руководство по эксплуатации

Настоящее руководство по эксплуатации описывает все поставляемые к моменту подписания настоящего руководства по эксплуатации в печать модели, элементы базовой и дополнительной комплектации Вашего автомобиля. Возможны отклонения, связанные со спецификой отдельных стран. Учитывайте, что Ваш автомобиль может быть оборудован не всеми функциями, описанными в настоящем руководстве по эксплуатации. Это касается также систем и функций обеспечения безопасности. Поэтому комплектация Вашего автомобиля может отличаться от некоторых описаний и иллюстраций.

В оригинальной документации договора купли-продажи Вашего автомобиля приведены все находящиеся в Вашем автомобиле системы.

В случае возникновения вопросов по комплектации и обслуживанию Вы можете обратиться на авторизованную СТОА Mercedes-Benz.

Руководство по эксплуатации и сервисная книжка являются важными документами, которые должны храниться в автомобиле.

Эксплуатационная безопасность

! **УКАЗАНИЕ** Гибридный автомобиль с возможностью зарядки от внешней электросети

▶ Соблюдайте указания в руководстве по эксплуатации дополнительного оборудования. В противном случае Вы можете не распознать опасность.

! **ПРЕДУПРЕЖДЕНИЕ** Опасность аварии из-за функциональных сбоев или отказа системы

Для предотвращения функциональных сбоев или отказов системы:

▶ Всегда выполняйте работы по сервисному и техническому обслуживанию, а также необходимый ремонт в специализирован-

ной мастерской с квалифицированным персоналом.

! **ПРЕДУПРЕЖДЕНИЕ** Опасность аварии и получения травм из-за недопустимых изменений электронных компонентов

Вследствие изменений электронных компонентов, их программного обеспечения, а также разводки проводов их функционирование и/или функционирование подключенных к ним компонентов или систем, связанных с безопасностью, может быть нарушено.

Это может отрицательно повлиять на эксплуатационную безопасность автомобиля.

▶ Не вносите изменения в разводку проводов, а также в электронные компоненты или их программное обеспечение.

▶ Всегда проводите работы с электрическими и электронными устройствами в специализированной мастерской с квалифицированным персоналом.

Внесение изменений в электронное оборудование автомобиля ведет к аннулированию разрешения на эксплуатацию.

Учитывайте данные, приведенные в разделе «Электронное оборудование автомобиля» главы «Технические данные».

⚠ ОСТОРОЖНО Опасность пожара из-за наличия воспламеняющихся веществ на горячих деталях системы выпуска ОГ

Если воспламеняющиеся вещества, например, листва, трава или ветки соприкасаются с горячими деталями системы выпуска ОГ, то эти вещества могут воспламениться.

- ▶ При поездках по неукрепленным дорогам или по бездорожью регулярно проверяйте днище автомобиля.
- ▶ В частности, удаляйте заземленные части растений или другие горючие материалы.
- ▶ В случае повреждений немедленно обратитесь в специализированную мастерскую с квалифицированным персоналом.

! УКАЗАНИЕ Повреждение автомобиля из-за слишком быстрого движения и ударов о днище или детали шасси

Автомобиль может получить повреждения, в частности в следующих случаях:

- Автомобиль застрял, например на высоком бордюрном камне или на дороге без твердого покрытия.
- Автомобиль на слишком высокой скорости проезжает препятствие (бордюрный камень, «лежащий полицейский» или выбоина).
- Удар тяжелого предмета по днищу или деталям шасси.

Кузов, днище, детали шасси, колеса или шины в таких или аналогичных ситуациях также могут получить невидимые повреждения. Компоненты с такими повреждениями могут непредвиденно выйти из строя или в случае аварии перестанут выдерживать возникшую нагрузку предусмотренным образом.

При повреждении защиты днища возможно скопление горючих материалов, таких как, например, листва, трава или ветки, между днищем и защитой днища. При контакте с горячими дета-

лями системы выпуска ОГ данные материалов могут воспламениться.

- ▶ Немедленно произведите проверку и ремонт автомобиля в специализированной мастерской с квалифицированным персоналом.

или

- ▶ При нарушении безопасности движения сразу остановите автомобиль с учетом дорожной ситуации и обратитесь в специализированную мастерскую с квалифицированным персоналом.

Автомобили с бортовой сетью на 48 В (технология EQ-Boost)

⚠ ОПАСНО Опасность для жизни при касании поврежденных компонентов высоковольтной бортовой сети

Автомобили с бортовой сетью на 48 В имеют высоковольтные компоненты. Эти высоковольтные компоненты находятся под высоким напряжением.

Если Вы вносите изменения в элементы этих высоковольтных компонентов или прикасаетесь

к поврежденным элементам, то Вы можете получить удар электрическим током.

Компоненты высоковольтной бортовой сети в случае аварии могут иметь также незамеченные повреждения.

- ▶ Не вносите изменения в элементы высоковольтных компонентов.
- ▶ Не прикасайтесь к поврежденным элементам высоковольтных компонентов.
- ▶ После аварии не прикасайтесь к поврежденным элементам высоковольтных компонентов.

Автомобили с бортовой сетью на 48 В содержат высоковольтные компоненты. Данные компоненты обозначены соответствующей наклейкой:



Все работы с высоковольтными компонентами разрешается производить только в специализированных мастерских с квалифицированным персоналом.

Сертификат соответствия

Электромагнитная совместимость

Электромагнитная совместимость компонентов автомобиля была проверена и подтверждена в соответствии с регламентом ЭК ООН R10 в действующей на тот момент редакции.

Компоненты системы радиосвязи автомобиля

Только для стран ЕС и ЕАСТ:

Нижеследующее указание действительно для всех компонентов системы радиосвязи автомобиля и интегрированных в автомобиль информационных систем и средств связи.

Компоненты системы радиосвязи данного автомобиля соответствуют основным требованиям и другим соответствующим положениям Директивы 2014/53/ЕС. Дополнительную информацию можно получить на авторизованной СТОА Mercedes-Benz.

Только для Бразилии:

Указания по радиосистеме в автомобиле:

Данные устройства не подлежат защите от неисправностей, наносящих вред, и не должны являться причиной неисправностей в системах, допущенных в соответствии с установленным порядком.

Только для Нигерии:

Подключение и использование радиооборудования в этом автомобиле разрешено Комиссией по связи Нигерии.

Только для Украины:

Настоящим производитель заявляет, что основанные на радиосвязи компоненты автомобиля соответствуют техническим предписаниям для радиообору-

дования. Дополнительную информацию можно получить на авторизованной СТОА Mercedes-Benz.

Данные завода-изготовителя

Далее приводятся адреса изготовителей компонентов системы радиосвязи, которые из-за своего размера или конструкции не позволяют разместить эту информацию непосредственно на самих устройствах.

Датчики системы контроля давления в шинах

Schrader Electronics Ltd., 11 Technology Park, Belfast Road, Antrim BT41 1QS, Северная Ирландия

Система центральной блокировки системы комфортного управления

Marquardt GmbH, Schloßstraße 16, 78604 Rietheim, Германия

Huf Hülsbeck & Fürst GmbH & Co. KG, Steeger Straße 17, 42551 Velbert, Германия

Hella KGaA Hueck & Co., Rixbecker Straße 75, 59552 Lippstadt, Германия

Контрольный блок для системы центральной блокировки системы комфортного управления

Marquardt GmbH, Schloßstraße 16, 78604 Rietheim, Германия

Leopold Kostal GmbH & Co. KG, Hauert 11, 44227 Dortmund, Германия

Continental Automotive GmbH, Siemensstraße 12, 93055 Regensburg, Германия

Антенные модули

Hirschmann Car Communication GmbH, Stuttgarter Straße 45-51, 72654 Neckartenzlingen, Германия

Kathrein Automotive GmbH & Co. KG, Römerring 1, 31137 Hildesheim, Германия

Ручки дверей с системой коммуникации ближнего поля (NFC)

Huf Hülsbeck & Fürst GmbH & Co. KG, Steeger Straße 17, 42551 Velbert, Германия

Дистанционное управление гаражными воротами

GenteX Corporation, 600 North Centennial Street, Zeeland MI 49464, США

Датчик системы охраны салона

META Systems, Via Galimberti 9, 42124 Reggio Emilia, Италия

Радарные датчики

Autoliv Electronics ASP Inc., 26545 American Drive, Southfield, MI 48034, США

ADC Automotive Distance Control Systems GmbH, Peter-Dornier-Straße 10, 88131 Lindau, Германия

Robert Bosch GmbH, Daimlerstraße 6, 71229 Leonberg, Германия

Мобильная связь и телематика

Harman Becker Automotive Systems GmbH, Postfach 2260, 76303 Karlsbad, Германия

Panasonic Automotive & Industrial Systems Europe GmbH, Robert-Bosch-Straße 27-29, 63225 Langen, Германия

Mitsubishi Electric Corporation, 2-3-33 Miwa, Sanda-City, 669-1513 Hyogo, Япония

Беспроводные наушники

Harman Becker Automotive Systems GmbH, Postfach 2260, 76303 Karlsbad, Германия

Дистанционное управление

Ruwido Austria GmbH, Köstendorfer Straße 8, 5202 Neumarkt, Австрия

Valeo, 43 rue Bayen, 75017 Paris – Франция

Дистанционное управление функцией дополнительного обогрева в режиме движения

Digades GmbH, Äußere Weberstraße 20, 02763 Zittau, Германия

Вид используемой в автомобиле радиосвязи

Наряду со стандартными радиочастотами для мобильной связи в автомобилях Mercedes-Benz используются следующие виды радиосвязи:

Вид используемой в автомобиле радиосвязи

Технология	Частотный диапазон	Мощность передачи / напряженность магнитного поля
Система центральной блокировки системы комфортного управления	20 кГц (9–90 кГц)	≤ 72 дБмкА/м на 10 м
Беспроводная передача мощности	105 кГц (90–119 кГц)	≤ 42 дБмкА/м на 10 м
Система центральной блокировки системы комфортного управления Беспроводная передача мощности	125 кГц (119–135 кГц)	≤ 42 дБмкА/м на 10 м
Система коммуникации ближнего поля	13,553–13,567 МГц	≤ 42 дБмкА/м на 10 м
Система центральной блокировки системы комфортного управления, дистанционное управление гаражными воротами, система контроля давления в шинах	433 МГц (433,05–434,79 МГц)	≤ 10 мВт, эффективная излучаемая мощность
Дистанционное управление функцией дополнительного обогрева в режиме движения, дистанционное управление гаражными воротами	868 МГц (868,0–868,6 МГц)	≤ 25 мВт, эффективная излучаемая мощность

Технология	Частотный диапазон	Мощность передачи / напряженность магнитного поля
Дистанционное управление функцией дополнительного обогрева в режиме движения, дистанционное управление гаражными воротами	869 МГц (868,7–869,2 МГц)	≤ 25 мВт, эффективная излучаемая мощность
Технология Bluetooth [®] , технология Kleer, беспроводная локальная сеть (R-LAN), дистанционное управление, беспроводные наушники	2,4 ГГц, свободный частотный диапазон (2400–2483,5 МГц)	≤ 100 мВт, эквивалентная изотропно излучаемая мощность
Датчик системы охраны салона, беспроводная локальная сеть (R-LAN)	5,8 ГГц, диапазон UNII, класс 3 (полоса радиочастот, работа в которых не требует получения лицензии) (5725–5875 МГц)	≤ 25 мВт, эквивалентная изотропно излучаемая мощность
Система центральной блокировки системы комфортного управления	7,25 ГГц, диапазон сверхширокополосной системы радиосвязи (6,0–8,5 ГГц)	≤ -41,3 дБм/МГц, эквивалентная изотропно излучаемая мощность, среднее значение ≤ 0 дБм/МГц, эквивалентная изотропно излучаемая мощность, максимальное значение
24 ГГц, полоса частот для промышленной, научной и медицинской радиослужб, радар	24,05–24,25 ГГц*	≤ 100 мВт, эквивалентная изотропно излучаемая мощность
24 ГГц, сверхширокополосная система радиосвязи, радар	24,25–26,65 ГГц*	≤ -41,3 дБм/МГц, эквивалентная изотропно излучаемая мощность, среднее значение ≤ 0 дБм/50 МГц, эквивалентная изотропно излучаемая мощность, максимальное значение

Технология	Частотный диапазон	Мощность передачи / напряженность магнитного поля
76 ГГц, радар	76–77 ГГц	≤ 55 дБм, максимальное значение, эквивалентная изотропно излучаемая мощность
	* Модельные ряды с выходом на рынок до апреля 2016 года	
Модуль управления каршерингом	Система коммуникации ближнего поля (NFC): 13,553–13,567 МГц Bluetooth: 2402–2480 МГц	Система коммуникации ближнего поля (NFC): ≤ 42 дБмкА/м на 10 м Bluetooth: ≤ +4 дБм (класс мощности 2)

Автомобильный домкрат

Копия и перевод оригинальной Декларации соответствия:

Сертификат соответствия ЕС

1.
Нижеподписавшиеся, выступающие в качестве представителей

Изготовитель:

BRANO a.s.

74741 Hradec nad Moravicí, Opavská 1000,

Чешская Республика

Идент. №: 64-387-5933

Идент. № плательщика НДС: CZ64-387-5933

под нашу исключительную ответственность заявляет о том, что изделие:

2. а)

Наименование:

Автомобильный домкрат

Тип, номер:

А) А 164 580 02 18, А 166 580 01 18

В) А 240 580 00 18

С) А 639 580 02 18

Год выпуска: 2015

Отвечает всем требованиям соответствующих положений

Директивы № 2006/42/ЕС

б)

Описание и предназначение:

Автомобильный домкрат предназначен исключительно для подъема указанного автомобиля

согласно наклеенной на домкрат инструкции по эксплуатации.

3.

Справочные данные гармонизированных стандартов или спецификаций

A) ISO 4063, EN ISO 1434 1-A, DBL 7382.20, MBN 10435, AS 2693

B) ISO 4063, ISO 1434 1-A, DBL 7392.10, MBN 10435

C) DBL 7392.10, DBL 8230.10

Техническая документация на изделие хранится на заводе-изготовителе. Уполномоченный по составлению технической документации: руководитель технического отдела Vranо a.s.

4.

Hradec nad Moravicí

Место

5.

05.05.2015

Дата

Подпись:

Директор по вопросам качества

Комплект TIREFIT

Копия и перевод оригинальной Декларации соответствия:

Декларация соответствия ЕС

согласно Директиве ЕС 2006/42/ЕС

Настоящим заявляем, что изделие
наименование изделия: компрессор для накачивания шин Daimler

обозначение типа: 085 1ve, DT/UW 200046 – IBK-KM2

номер детали MB: A 000 583 8200

отвечает требованиям следующих соответствующих положений:

2014/30/ЕС

Применяемые гармонизированные стандарты, в частности:

DIN EN 55014-1: 2012

DIN EN 55014-2: 2016

Изготовитель: Dunlop Tech GmbH

Адрес: Offenbacher Landstrasse 8, 63456 Hanau

Уполномоченный: отдел IMS

Дата: декабрь 2019 года

Подпись: IMS-AE, IMS-AE-L

Диагностический интерфейс

Диагностический интерфейс служит для подключения диагностических устройств в специализированной мастерской с квалифицированным персоналом.

⚠ ПРЕДУПРЕЖДЕНИЕ Опасность аварии при подключении устройств к диагностическому интерфейсу

Подключение устройств к диагностическому интерфейсу автомобиля может отрицательно повлиять на работу систем автомобиля и эксплуатационную безопасность.

▶ Подключайте к диагностическому интерфейсу автомобиля только те устройства, предназначение которых было проверено и не вызывает сомнений.

⚠ ОСТОРОЖНО Опасность аварии из-за предметов в пространстве для ног водителя

Предметы в пространстве для ног водителя могут ограничивать ход педалей и блокировать нажатую педаль.

Это угрожает эксплуатационной безопасности автомобиля и безопасности движения.

- ▶ Все предметы в автомобиле должны быть размещены надежно, чтобы они не смогли попасть в пространство для ног водителя.
- ▶ Коврики должны быть всегда жестко зафиксированы согласно предписаниям, чтобы всегда обеспечивалось достаточное свободное пространство для хода педалей.
- ▶ Не используйте незакрепленные коврики и не кладите несколько ковриков друг на друга.

! **УКАЗАНИЕ** Разрядка аккумуляторной батареи вследствие подключения приборов к разъему диагностирования

Использование приборов на разъеме диагностирования представляет оказывает нагрузку на аккумуляторную батарею.

- ▶ Проверьте уровень зарядки аккумуляторной батареи.
- ▶ При низком уровне зарядки производите зарядку аккумуляторной батареи, например, длительной поездкой на автомобиле.

Подключение устройств к диагностическому интерфейсу может привести, например, к сбросу показаний системы контроля токсичности ОГ. В результате

этого при очередном контроле токсичности ОГ в рамках основного технического осмотра Ваш автомобиль может не соответствовать предписанным требованиям.

Специализированная мастерская с квалифицированным персоналом

! **УКАЗАНИЕ** Гибридный автомобиль с возможностью зарядки от внешней электросети

- ▶ Соблюдайте указания в руководстве по эксплуатации дополнительного оборудования. В противном случае Вы можете не распознать опасность.

Специализированная мастерская с квалифицированным персоналом располагает соответствующими специалистами, инструментом и требуемой квалификацией для надлежащего проведения необходимых работ с автомобилем. В особенности это касается работ, связанных с безопасностью.

Всегда обращайтесь в специализированную мастерскую с квалифицированным персоналом для проведения на автомобиле следующих работ:

- работы, связанные с безопасностью;

- работы по сервисному и техническому обслуживанию;
- ремонтные работы;
- изменения, а также монтаж встраиваемого оборудования и переоборудование;
- работы с электронными компонентами;
- **автомобили с бортовой сетью на 48 В (технология EQ-Boost):** работы с высоковольтными компонентами бортовой сети на 48 В;

Для этого Mercedes-Benz рекомендует пользоваться услугами авторизованной СТОА Mercedes-Benz.

Регистрация автомобиля

"Мерседес-Бенц" может поручить своим авторизованным СТОА проведение технических инспекций определенных автомобилей. Эти инспекции призваны содействовать улучшению качества и безопасности автомобилей.

"Мерседес-Бенц" может информировать Вас о проверках технического состояния автомобиля только при наличии Ваших регистрационных данных в базе данных "Мерседес-Бенц".

В нижеследующих случаях может оказаться, что Ваш автомобиль еще не зарегистрирован в "Мерседес-Бенц" на Ваше имя:

- Вы приобрели автомобиль не у авторизованного дилера,
- Ваш автомобиль еще не прошел техосмотра в авторизованной СТОА "Мерседес-Бенц".

Рекомендуем зарегистрировать автомобиль в авторизованной СТОА "Мерседес-Бенц".

Как можно скорее проинформируйте "Мерседес-Бенц" об изменении своего адреса или смене владельца автомобиля. Это можно сделать, например, в авторизованной СТОА "Мерседес-Бенц".

Использование автомобиля по назначению

Удаление наклеек с предостережениями может привести к тому, что Вы или другие лица не распознают грозящую опасность. Оставьте наклейки с предостережениями в местах их размещения.

Пользуясь автомобилем, особо учитывайте следующую информацию:

- указания по технике безопасности в настоящем руководстве,
- технические характеристики автомобиля,

- правила дорожного движения и соответствующие предписания,
- Законодательные предписания по эксплуатации транспортных средств и нормативы по технике безопасности.

Информация по регламенту REACH

Только для стран ЕС и ЕАСТ:

Регламент REACH (регламент (ЕС) № 1907/2006, статья 33) предусматривает обязанность предоставлять информацию об особо опасных веществах (SVHC).

Mercedes-Benz AG действует добросовестно, стараясь избежать внедрения и использования этих особо опасных веществ, а также обеспечить клиенту безопасное обращение с этими веществами. Согласно информации поставщиков и внутренней информации о продукции компании Mercedes-Benz AG, известны особо опасные вещества, доля которых составляет более 0,1 процента по весу в отдельных компонентах этого автомобиля.

Подробную информацию можно найти в Интернете по следующим адресам:

- <https://reach.daimler.com/de/home/>
- <https://reach.daimler.com/en/home/>

Указания для людей с электронными медицинскими вспомогательными устройствами

Несмотря на тщательную разработку систем автомобиля, компания Mercedes-Benz AG не может полностью исключить взаимное влияние этих систем и электронных медицинских вспомогательных устройств, например кардиостимуляторов, друг на друга.

Кроме того, в автомобилях установлены компоненты, которые способны создавать магнитные поля по типу постоянного магнита независимо от состояния эксплуатации автомобиля. Эти поля могут формироваться, например, в области мультимедийной или акустической системы или, в зависимости от комплектации автомобиля, также в области сидений.

Поэтому в отдельных случаях и в зависимости от используемого устройства могут возникнуть следующие последствия:

- Неполноценность вспомогательных устройств
- Причинение вреда здоровью

Соблюдайте указания и предупреждения производителя вспомогательных устройств и в случае сомнений свяжитесь с производителем и/или со своим врачом. Если у Вас остаются сомнения относительно возможных неполадок вспомогательного устройства, компания Mercedes-Benz AG рекомендует использо-

вать небольшое количество электрических систем автомобиля и/или соблюдать соответствующее состояние до компонентов.

Проводите ремонтные работы и работы по техническому обслуживанию вблизи следующих компонентов только в специализированной мастерской с квалифицированным персоналом:

- токопроводящие компоненты автомобиля
- передающие антенны
- мультимедийная и акустическая системы

При наличии вопросов или пожеланий обращайтесь в специализированную мастерскую с квалифицированным персоналом.

Ответственность за дефекты

! **УКАЗАНИЕ** Повреждения автомобиля в результате нарушений указаний в настоящем "Руководстве по эксплуатации"

В результате нарушений указаний в настоящем "Руководстве по эксплуатации" Ваш автомобиль может быть поврежден.

Такие повреждения не подпадают под действие ответственности за дефекты Mercedes-Benz и

гарантии на новые или бывшие в употреблении автомобили.

▶ Соблюдайте указания в настоящем "Руководстве по эксплуатации", касающиеся надлежащей эксплуатации автомобиля, а также возможных опасностей повреждения автомобиля.

QR-код для определения карты экстренной помощи

QR-коды приклеены на внутренней стороне откидной крышки заправочного люка и с противоположной стороны на средней стойке кузова. В случае аварии спасательные службы с помощью QR-кодов смогут быстро найти соответствующую карту экстренной помощи для Вашего автомобиля.

Актуальная карта экстренной помощи в компактной форме содержит важнейшую информацию о Вашем автомобиле, например о расположении электрических проводов.

Дополнительную информацию можно получить по адресу <https://www.mercedes-benz.de/qr-code>.

Хранение данных

Электронные блоки управления

Ваш автомобиль оснащен электронными блоками управления. Одни требуются для надежного функционирования Вашего автомобиля, другие помогают при движении (вспомогательные системы). Кроме этого, Ваш автомобиль предлагает функции комфорта или развлечения, работа которых также регулируется при помощи электронных блоков управления.

Электронные блоки управления имеют память данных, которая может временно или постоянно хранить информацию о состоянии автомобиля, о нагрузке на детали, о необходимости в проведении техобслуживания, а также о технических событиях и неисправностях.

Как правило, эта информация отражает техническое состояние компонента, модуля, системы или их окружения, как например:

- Эксплуатационное состояние системных элементов (например, уровни заполнения, статус аккумуляторной батареи, давление воздуха в шинах)
- Сообщения о статусе автомобиля или отдельных его элементов (например, число оборотов колес / скорость движения, продольное ускоре-

ние, поперечное ускорение, индикация пристегнутых ремней безопасности)

- Нарушения работы и неисправности важных конструктивных элементов (например, света, тормозной системы)
- Информация о повреждающих автомобиль событиях
- Реакции систем в специфических дорожных ситуациях (например, срабатывание подушки безопасности, задействование систем стабилизации движения)
- Внешние условия (например, температура, датчик дождя)

Наряду с предоставлением необходимой информации для функционирования блоков управления данные параметры необходимы автопроизводителю для распознавания и устранения неисправностей и для оптимизации функций автомобиля. Основная часть данных параметров предназначена для внутрисистемного использования и обрабатывается только в самом автомобиле. И лишь небольшая часть параметров сохраняется в памяти данных о событиях и неисправностях.

Если Вы пользуетесь сервисными услугами, то эта техническая информация может быть считана из автомобиля сотрудниками сети сервисных услуг

(например, работниками мастерской, производителем) или третьими лицами (например, сотрудниками служб шиномонтажа). Сервисными услугами являются, например, ремонтные услуги, техобслуживание, гарантийные случаи и мероприятия по обеспечению качества. Считывание осуществляется через предписанный законодательством разъем для диагностического интерфейса в автомобиле. Сотрудники сети сервисных услуг Mercedes-Benz или третьи лица получают, обрабатывают и используют эти данные. Они документируют техническое состояние автомобиля, помогают при поиске неисправностей и для повышения уровня качества и при необходимости передаются производителю. Кроме этого, производитель несет ответственность за качество продукции. Для этого производителю требуются технические параметры из автомобиля.

Память неисправностей в автомобиле может сбрасываться сотрудниками сервисного центра в рамках ремонтных работ или технического обслуживания.

В рамках выбранной комплектации Вы можете вводить данные даже в функции повышения комфорта и информационно-развлекательные функции автомобиля.

К таким относятся, например:

- мультимедийные данные, такие как музыкальные композиции, фильмы или фотографии для

воспроизведения во встроенной мультимедийной системе

- данные адресной книги для использования в сочетании со встроенной системой громкой телефонной связи или со встроенной навигационной системой
- введенные навигационные цели
- данные о пользовании интернет-службами

Эти данные могут локально сохраняться в автомобиле или храниться на подключенном к автомобилю устройстве (например, смартфон, USB-накопитель или MP3-плеер). Если они сохраняются в автомобиле, то их можно удалить в любой момент времени. Передача этих данных третьим лицам осуществляется исключительно по Вашему желанию, в особенности в рамках использования онлайн-служб в соответствии с выбранными Вами настройками.

Вы можете в любой момент времени сохранять в памяти автомобиля и изменять комфортные / индивидуальные настройки.

В зависимости от комплектации это могут быть, например:

- регулировка положений сиденья и рулевого колеса
- настройки ходовой части и системы кондиционирования воздуха

- индивидуальные настройки, например освещение салона

Если Ваш автомобиль имеет соответствующую комплектацию, то Вы можете подключить к нему свой смартфон или иное мобильное устройство. Вы можете управлять им при помощи встроенных в Ваш автомобиль элементов управления. При этом изображение и звук смартфона могут выводиться через мультимедийную систему. Одновременно на Ваш смартфон передается определенная информация.

К ней относятся, в зависимости от соответствующего вида интеграции, например:

- Общая информация об автомобиле
- Данные о местонахождении

Это позволяет использовать некоторые приложения смартфона, например навигационную систему или воспроизведение музыки. Другого взаимодействия между смартфоном и автомобилем, в особенности прямого доступа к данным автомобиля, не происходит. Способ последующей обработки данных определяет поставщик используемого приложения. Число настроек и возможность их применения зависят от соответствующего приложения и операционной системы Вашего смартфона.

Онлайн-службы

Подключение к сети сотовой связи

Если Ваш автомобиль подключен к сети сотовой связи, то имеется возможность обмена данными между Вашим автомобилем и другими системами. Подключение к сети сотовой связи выполняется при помощи штатного автомобильного приемо-передающего модуля или при помощи Вашего личного мобильного устройства (например, смартфона). Через сеть сотовой связи можно пользоваться онлайн-функциями. К ним относятся онлайн-службы и приложения, которые предоставляются производителем или другими поставщиками услуг.

Собственные службы производителя

В онлайн-службах производителя описываются соответствующие функции на соответствующем месте (например, инструкция по эксплуатации, интернет-сайт производителя) и даются сведения о связанных с ними законодательных положениях о защите данных. Для предоставления онлайн-служб могут использоваться персональные данные. При этом обмен данными выполняется через защищенное соединение, например, при помощи предназначенных для этого IT-систем производителя. Сбор, обработка и использование персональных данных, связанные с использованием службами, осуществляются

исключительно на основании законодательного разрешения или согласия.

Как правило, Вы можете активировать и деактивировать (отчасти платные) службы и функции. В некоторых случаях это действительно также для всего канала передачи данных в автомобиле. Исключением являются, в частности, предписанные законодательством функции и службы.

Службы, предоставляемые третьими лицами

Если имеется возможность пользоваться онлайн-службами сторонних поставщиков услуг, то соответствующий поставщик услуг несет ответственность в отношении данных служб и в отношении защиты данных и условий пользования. Производитель не имеет отношения к информации, которая передается в рамках пользования онлайн-службами других операторов.

Поэтому проконсультируйтесь у соответствующего поставщика услуг о виде, объеме, цели получения и использования персональных данных в рамках предоставляемых третьими лицами служб.

Авторские права

Информацию о лицензиях применяемого в Вашем автомобиле бесплатного программного обеспечения и программного обеспечения с открытым исходным

кодом можно найти на носителе данных в папке с автомобильной документацией и обновлениями на следующем веб-сайте:

<https://www.mercedes-benz.com/opensource>

Система удержания пассажиров

Потенциал защиты системы удержания пассажиров

В систему удержания пассажиров входят следующие компоненты:

- Система ремней безопасности
- Подушки безопасности
- Система удержания детей
- Крепления для детских кресел

Система удержания пассажиров при аварии может снизить риск удара сидящих в автомобиле об элементы салона автомобиля. Кроме того, система удержания пассажиров может в случае аварии снизить нагрузку на сидящих в автомобиле людей.

Только правильно пристегнутый ремень безопасности может реализовать свой потенциал защиты. В зависимости от распознанной аварийной ситуации натяжители ремней безопасности и / или подушки безопасности дополняют правильно пристегнутый ремень безопасности. Натяжители ремней безопасности и / или подушки безопасности срабатывают не при каждой аварии.

Для реализации потенциала защиты системы удержания пассажиров каждый сидящий в автомобиле человек должен соблюдать следующие указания:

- Правильно пристегнуть ремень безопасности.
- Принять по возможности вертикальное положение и опираться спиной на спинку сиденья.
- По возможности сидеть так, чтобы ноги стояли на полу.
- Особ ростом ниже 1,50 м всегда размещать в пригодной для автомобилей Mercedes-Benz дополнительной системе удержания пассажиров.

Однако ни одна из предлагаемых в данный момент систем не способна полностью исключить травмы и смертельный исход во всех аварийных ситуациях. Ремень безопасности и подушка безопасности, как правило, не в состоянии предотвратить в особенности травмирование предметами, проникающими в автомобиль извне. Риск травмирования срабатывающей подушкой безопасности также не может быть полностью исключен.

Ограничение потенциала защиты системы удержания пассажиров

⚠ ОСТОРОЖНО Опасность травмирования- и опасность для жизни вследствие внесения изменений в систему удержания пассажиров

Вследствие внесения изменений в систему удержания пассажиров она больше не сможет обеспечить предусмотренную защиту сидящих в автомобиле.

- ▶ Никогда не вносите изменения в компоненты системы удержания пассажиров.
- ▶ Не допускайте вмешательства в электропроводку и в электронные компоненты или их программное обеспечение.

При необходимости адаптации автомобиля к потребностям человека с ограниченными физическими возможностями обратитесь в специализированную мастерскую с квалифицированным персоналом.



Mercedes-Benz рекомендует пользоваться вспомогательными системами вождения, допущенными Mercedes-Benz для Вашего автомобиля.

Эксплуатационная готовность системы удержания пассажиров

При включенном зажигании во время самодиагностирования системы горит предупредительная сигнальная лампа системы удержания пассажиров . Она выключается через несколько секунд после пуска двигателя автомобиля. После этого компоненты системы удержания пассажиров готовы к эксплуатации.

Нарушение функционирования системы удержания пассажиров

В следующих случаях имеет место неисправность системы удержания пассажиров:

- При включенном зажигании предупредительная сигнальная лампа системы удержания пассажиров  не загорается.
- Во время движения предупредительная сигнальная лампа системы удержания пассажиров  постоянно горит или многократно загорается.

⚠ ОСТОРОЖНО Опасность получения травмы вследствие нарушения работы системы удержания пассажиров

Компоненты системы удержания пассажиров могут самопроизвольно активироваться или в случае аварии не сработать должным образом.

- ▶ Немедленно проверьте и отремонтируйте систему удержания пассажиров в специализированной мастерской с квалифицированным персоналом.

Функционирование системы удержания пассажиров при аварии

Принцип действия системы удержания пассажиров определяется выявленной тяжестью столкновения и намечающимся родом аварии:

- Фронтальное столкновение
- Наезд сзади
- Боковой удар
- Опрокидывание

Определение порогов активирования для элементов системы удержания пассажиров производится путем оценки показаний датчиков, снятых в различных частях автомобиля. Этот процесс носит превентив-

ный характер. Срабатывание элементов системы удержания пассажиров должно происходить своевременно, в начале столкновения.

Факторы, выявляющиеся или поддающиеся измерению только после столкновения, не могут повлиять на срабатывание подушек безопасности. Они также не являются причиной для их срабатывания.

Подушка безопасности может не сработать, даже если автомобиль значительно деформирован. Это происходит, если удар приходится на относительно легко деформируемые элементы автомобиля без сильного замедления автомобиля. И, наоборот, подушка безопасности может сработать, хотя автомобиль имеет лишь незначительные деформации. Если удар приходится на очень жесткие элементы конструкции автомобиля, например лонжерон, замедление автомобиля может быть достаточно сильным.

В зависимости от распознанной экстренной ситуации элементы системы удержания пассажиров могут активироваться или сработать независимо друг от друга:

- Натяжители ремней безопасности: фронтальное столкновение, наезд сзади, боковой удар, опрокидывание

- Подушка безопасности водителя, подушка безопасности переднего пассажира: фронтальное столкновение
- Коленная подушка безопасности: фронтальное столкновение
- Боковая подушка безопасности: боковой удар
- Оконная подушка безопасности: боковой удар, опрокидывание, фронтальное столкновение
- Система PRE-SAFE® Impuls с защитой при боковом ударе: боковой удар

Срабатывание подушки безопасности переднего пассажира в случае аварии возможно только при выключенной контрольной лампе PASSENGER AIR BAG OFF. При занятом сиденье переднего пассажира обеспечьте до начала движения и во время движения надлежащее состояние подушки безопасности переднего пассажира (→ стр. 48).

⚠ ОСТОРОЖНО Опасность ожога горячими элементами подушки безопасности

Элементы подушки безопасности нагреваются при срабатывании подушки безопасности.

- ▶ Не прикасайтесь к элементам подушки безопасности.

▶ Немедленно произведите замену сработавшей подушки безопасности в специализированной мастерской с квалифицированным персоналом.

После аварии Mercedes-Benz рекомендует буксировку автомобиля в специализированную мастерскую с квалифицированным персоналом. Учитывайте это особенно в тех случаях, когда сработали натяжители ремней безопасности или подушки безопасности.

Срабатывание натяжителей ремней безопасности или подушек безопасности сопровождается громким хлопком с возможным выделением порошковой пыли:

- Хлопок, как правило, не оказывает отрицательного воздействия на слух.
- Выделяющаяся порошковая пыль в целом не причиняет вреда здоровью, однако у лиц, страдающих астмой или нарушениями дыхания, она может вызвать кратковременные затруднения дыхания.

Если это не опасно, то для предотвращения нарушений дыхания немедленно покиньте автомобиль или откройте окно.

Ремни безопасности

Потенциал защиты ремня безопасности

Перед троганием с места всегда надлежащим образом пристегивайтесь ремнем безопасности. Только правильно пристегнутый ремень безопасности может реализовать свой потенциал защиты.

⚠ ОСТОРОЖНО Опасность травмирования или опасность для жизни при неправильно пристегнутом ремне безопасности

Неправильно пристегнутый ремень безопасности не может обеспечить предусмотренную защиту.

Кроме того, неправильно пристегнутый ремень безопасности может привести к травмам, например, в случае аварии, при торможении или внезапном изменении направления движения.

- ▶ Всегда следите за тем, чтобы все пассажиры были правильно пристегнуты ремнем безопасности и сидели надлежащим образом.

Всегда учитывайте указания по правильному положению сиденья водителя и по установке сидений (→ стр. 98).

Для реализации потенциала защиты системы удержания пассажиров каждый сидящий в автомобиле человек должен соблюдать следующие указания:

- Ремень безопасности должен прилегать к корпусу плотно и без перекручивания.
- Ремень безопасности должен проходить посередине плеча как можно низко по изгибу бедра.
- Плечевая часть ремня безопасности не должна касаться шеи и не должна быть пропущена под рукой или за спиной.
- Избегайте толстой одежды, например зимнего пальто.
- Прижмите поясную часть ремня вниз в изгиб бедра и натяните его за плечевую часть ремня. Поясная часть ремня безопасности ни в коем случае не должна проходить по животу или по нижней части живота.

Беременным женщинам также следует обратить на это внимание.

- Ни в коем случае не проводите ремень безопасности по острым, шероховатым или бьющимся предметам.
- Одним ремнем безопасности всегда должен быть пристегнут только один человек. Ни в коем случае не перевозите младенцев или детей на коленях пассажиров.

- Ни в коем случае не пристегивайте одним ремнем пассажира и какие-либо предметы. Для надежного размещения различных предметов, багажа или груза всегда учитывайте указания по загрузке автомобиля (→ стр. 112).

Убедитесь также в том, что никакие предметы, например подушки, не находятся между человеком и сиденьем.

При перевозке ребенка в автомобиле обязательно соблюдайте инструкции и указания по технике безопасности в разделе "Дети в автомобиле" (→ стр. 53).

Ограничение потенциала защиты ремня безопасности

⚠ ОСТОРОЖНО Опасность травмирования или опасность для жизни вследствие неправильного положения сиденья-

Если спинка сиденья не приведена в почти вертикальное положение, то ремень безопасности не обеспечивает предусмотренную защиту.

Вы можете проскользнуть под ремнем безопасности и при этом получить травму.

- ▶ Перед троганием с места правильно устанавливайте положение сиденья.
- ▶ Всегда следите за тем, чтобы спинка сиденья стояла в почти вертикальном положении и плечевая часть ленты ремня проходила посередине плеча.

⚠ ОСТОРОЖНО Опасность травмирования или опасность для жизни людей небольшого роста без дополнительных систем удержания пассажиров-

Люди ростом ниже 1,50 м не в состоянии правильно пристегнуть ремень безопасности без подходящих дополнительных систем удержания пассажиров.

- ▶ Для безопасного размещения людей ростом 1,50 м всегда используйте подходящие дополнительные системы удержания пассажиров.

⚠ ОСТОРОЖНО Опасность травмирования или опасность для жизни вследствие блокировки жесткого крепления ремней безопасности

Если предметы между передним сиденьем и дверью блокируют подвижное жесткое крепление ремня безопасности на переднем сиденье, то удерживающая способность ремня безопасности будет ограничена.

▶ Перед троганием с места убедитесь в том, что между передним сиденьем и дверью не находится никаких предметов.

⚠ ОСТОРОЖНО Опасность травмирования или опасность для жизни вследствие повреждения или изменения ремней безопасности-

Ремни безопасности могут не защитить особенно в следующих ситуациях:

- Ремень безопасности поврежден, изменен, сильно загрязнен, выцвел или изменил цвет.
- Замок ремня безопасности поврежден или сильно загрязнен.

- Изменен аварийный натяжитель ремня безопасности, изменены элементы жесткого крепления ремня безопасности или изменен стягивающий механизм ремня безопасности.

При аварии ремни безопасности могут получить также и скрытые повреждения, например, осколками стекла.

Измененные или поврежденные ремни безопасности могут порваться или выйти из строя, например, при аварии.

Измененные натяжители ремней безопасности могут произвольно сработать или не выполнить предусмотренную функцию.

- ▶ Ни в коем случае не вносите изменения в конструкцию системы ремней безопасности, например, в конструкцию ремня безопасности, замка ремня безопасности, аварийного натяжителя ремня безопасности, элементов жесткого крепления ремня безопасности и стягивающего механизма ремня безопасности.
- ▶ Убедитесь в том, что ремни безопасности являются неповрежденными, неизношенными и чистыми.
- ▶ После аварии немедленно обратитесь в специализированную мастерскую с квали-

фицированным персоналом для проверки ремней безопасности.

Mercedes-Benz рекомендует пользоваться ремнями безопасности, допущенными Mercedes-Benz для Вашего автомобиля.

⚠ ОСТОРОЖНО Опасность травмирования или опасность для жизни вследствие пиротехнического срабатывания натяжителей ремней безопасности

Пиротехнически сработавшие натяжители ремней безопасности больше не работоспособны и поэтому они не могут обеспечить предусмотренную защиту.

▶ Немедленно замените пиротехнически сработавшие натяжители ремней безопасности в специализированной мастерской с квалифицированным персоналом.

После аварии Mercedes-Benz рекомендует буксировку автомобиля в специализированную мастерскую с квалифицированным персоналом.

! **УКАЗАНИЕ** Повреждение ремня безопасности вследствие защемления

Если неиспользуемый ремень безопасности смотан неполностью, то он может быть защемлен дверью или механизмом сиденья.

▶ Всегда следите за тем, чтобы неиспользуемый ремень безопасности был полностью смотан.

Пристегивание и установка положения ремня безопасности

Если Вы быстро или рывками вытягиваете ремень безопасности, то втягивающий механизм ремня безопасности блокируется. Ремень безопасности не вытягивается дальше.



- ▶ Всегда фиксируйте язычок замка ② ремня безопасности в относящемся к сиденью замке ремня безопасности ①.
- ▶ Нажав на фиксатор на выходе ремня, передвиньте выход ремня безопасности ③ в требуемое положение.
- ▶ Отпустите фиксатор и убедитесь, что выход ремня безопасности ③ зафиксировался.

Автомобили с системой автоматического отключения подушки безопасности переднего пассажира:

! **УКАЗАНИЕ** Срабатывание натяжителя ремня безопасности и боковой подушки безопасности при незанятом сиденье переднего пассажира

Если язычок замка ремня безопасности зафиксирован в замке ремня безопасности незанятого сиденья переднего пассажира, то в случае аварии дополнительно к другим системам могут сработать натяжитель ремня безопасности и боковая подушка безопасности.

▶ Одним ремнем безопасности всегда должен быть пристегнут только один человек.

Автомобили без системы автоматического отключения подушки безопасности переднего пассажира:

! **УКАЗАНИЕ** Срабатывание натяжителя ремня безопасности при незанятом сиденье переднего пассажира

Если язычок замка ремня безопасности зафиксирован в замке ремня безопасности незанятого

сиденья переднего пассажира, то в случае аварии дополнительно к другим системам может сработать натяжитель ремня безопасности.

- ▶ Одним ремнем безопасности всегда должен быть пристегнут только один человек.

Функция адаптации ремня безопасности

Автомобили с системой PRE-SAFE®: если передний ремень безопасности недостаточно плотно прилегает к корпусу, то может быть произведена автоматическая адаптация ремня безопасности с определенной силой натяжения ремня. При этом не держивайте ремень безопасности.

Вы можете включать или выключать функцию адаптации ремня безопасности через мультимедийную систему (→ стр. 42).

Отстегивание ремня безопасности

- ▶ Нажмите на кнопку разблокировки в замке ремня безопасности и отведите ремень назад вместе с язычком замка ремня.

Включение или выключение функции адаптации ремней безопасности через мультимедийную систему

Мультимедийная система:

→ 🏠 ▶▶ Установки ▶▶ Автомобиль

- ▶ Включите или выключите [Регулиров.рем.безоп..](#)

Функционирование сигнализатора ремней безопасности водителя и переднего пассажира

Предупредительная сигнальная лампа ремней безопасности  на дисплее панели приборов указывает на необходимость пристегивания всех сидящих в автомобиле ремнями безопасности надлежащим образом.

Дополнительно включается предупредительный звуковой сигнал.

Сигнализатор ремня безопасности выключается, как только водитель и передний пассажир пристегивают ремни.

Функционирование индикации состояния ремней безопасности в задней части автомобиля

Индикация состояния ремней безопасности в задней части салона поставляется только в определенных странах.



При включенном зажигании индикация состояния ремней безопасности в задней части салона в течение определенного промежутка времени показывает, какой ремень безопасности в задней части салона не пристегнут.

С помощью кнопки возврата слева на рулевом колесе Вы немедленно можете выключить индикацию состояния ремней безопасности в задней части автомобиля (→ стр. 255).

Если во время движения пассажир в задней части салона отстегивает ремень безопасности, то индикация состояния ремней безопасности в задней части автомобиля снова включается.

Дополнительно включается предупредительный звуковой сигнал. В этом случае Вы не сможете выключить индикацию состояния ремней безопасности в задней части автомобиля с помощью кнопки возврата слева на рулевом колесе.

Подушки безопасности

Обзор подушек безопасности

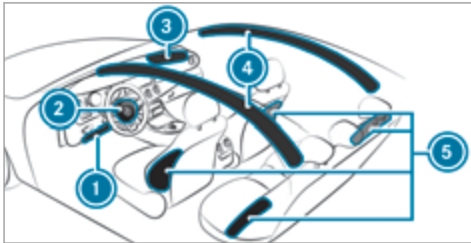

- ① Коленная подушка безопасности
- ② Подушка безопасности водителя

- ③ Подушка безопасности переднего пассажира
- ④ Оконная подушка безопасности
- ⑤ Боковая подушка безопасности

Место установки подушки безопасности Вы распознаете по обозначению AIRBAG.

При активировании подушка безопасности может повысить потенциал защиты соответствующего сидящего в автомобиле человека.

Возможный потенциал защиты соответствующей подушки безопасности:

- Коленная подушка безопасности: бедра, колени и икры
- Подушка безопасности водителя, подушка безопасности переднего пассажира: голова и грудная клетка
- Боковая подушка безопасности: грудная клетка, впереди также для таза
- Оконная подушка безопасности: голова

! УКАЗАНИЕ Автомобили Mercedes-AMG

► Соблюдайте указания в руководстве по эксплуатации дополнительного оборудования. В противном случае Вы можете не распознать опасность.

! **ОСТОРОЖНО** Опасность травмирования или опасность для жизни при активации подушки безопасности переднего пассажира

Если подушка безопасности переднего пассажира активирована, то ребенок на сиденье переднего пассажира в случае аварии может получить удар этой подушкой.

НИ В КОЕМ СЛУЧАЕ не используйте обращенное назад устройство удержания детей на сиденье с АКТИВИРОВАННОЙ ФРОНТАЛЬНОЙ ПОДУШКОЙ БЕЗОПАСНОСТИ. Это может привести к НАНЕСЕНИЮ РЕБЕНКУ СЕРЬЕЗНЫХ ТЕЛЕСНЫХ ПОВРЕЖДЕНИЙ или ЕГО ГИБЕЛИ.

При монтаже системы удержания детей на сиденье переднего пассажира учитывайте специфичные для автомобиля указания (→ стр. 68). Также обязательно примите во внимание указания для систем удержания детей, обращенных назад или вперед, на сиденье переднего пассажира.

Информация для системы автоматического отключения подушки безопасности переднего пассажира

Срабатывание подушки безопасности переднего пассажира в случае аварии возможно только при выключенной контрольной лампе PASSENGER AIR

BAG OFF. При занятом сиденье переднего пассажира обеспечьте до начала движения и во время движения надлежащее состояние подушки безопасности переднего пассажира (→ стр. 48).

! **УКАЗАНИЕ** При незанятом сиденье переднего пассажира обязательно учитывайте следующее:

В случае аварии на стороне переднего пассажира возможно необоснованное срабатывание компонентов системы удержания пассажиров, если:

- на сиденье переднего пассажира лежат тяжелые предметы,
- язычок замка ремня безопасности при незанятом сиденье переднего пассажира зафиксирован в замке ремня безопасности.

▶ Размещайте предметы в подходящем для этого месте.

▶ Одним ремнем безопасности всегда должен быть пристегнут только один человек.

В зависимости от распознанной аварийной ситуации может сработать оконная подушка безопасности со стороны переднего пассажира. Срабатывание не

зависит от того, занято сиденье переднего пассажира или не занято.

Потенциал защиты подушек безопасности

В зависимости от аварийной ситуации подушка безопасности в дополнение к правильно пристегнутому ремню безопасности может повысить потенциал защиты.

! **ОСТОРОЖНО** Опасность травмирования или опасность для жизни вследствие неправильного положения сиденья-

Если Вы отклоняете сиденье от правильного положения, то подушка безопасности не сможет обеспечить предусмотренную защиту.

Каждый находящийся в автомобиле человек должен соблюдать следующие указания:

- Правильно пристегнуть ремень безопасности. Обратите особое внимание на то, что у беременных женщин поясная часть ремня безопасности ни в коем случае не должна проходить по животу или по нижней части живота.

- Принять правильное положение на сиденье и соблюдать максимальную дистанцию до подушек безопасности.
- Выполнять следующие указания.

▶ Всегда следите за тем, чтобы между подушкой безопасности и пассажиром не находилось никаких предметов.

Каждый находящийся в автомобиле человек должен особенно соблюдать следующие указания во избежание рисков, связанных со срабатыванием подушки безопасности:

- правильно установите сиденья перед троганием с места, отодвинув сиденья водителя и переднего пассажира по возможности в крайнее заднее положение.
При этом всегда учитывайте информацию о правильном положении сиденья водителя (→ стр. 98).
- Держите рулевое колесо только снаружи за обод рулевого колеса. Только так обеспечивается беспрепятственное раскрытие подушки безопасности.
- Во время движения всегда прислоняйтесь спиной к спинке сиденья. Не нагибайтесь вперед и не прислоняйтесь к двери или боковому стеклу.

В противном случае Вы окажетесь в области раскрытия подушки безопасности.

- Ноги всегда должны стоять на полу. Не кладите ноги, например, на переднюю панель. В противном случае Ваши ноги окажутся в области раскрытия подушки безопасности.
- При перевозке детей в автомобиле учитывайте дополнительные указания (→ стр. 53).
- Всегда надлежащим образом размещайте и закрепляйте предметы.

Предметы в автомобиле могут ограничить предусмотренное функционирование подушки безопасности. Каждый находящийся в автомобиле человек должен всегда особенно соблюдать следующие указания:

- Между сидящими в автомобиле и подушкой безопасности не должны находиться другие люди, животные или предметы.
- Не кладите никаких предметов между сиденьем и дверью или стойкой двери (стойкой В).
- Не вешайте никаких твердых предметов, например вешалок, на ручки для держания или крючки для одежды.
- Не крепите никаких комплектующих деталей, например, портативные навигационные устройства, мобильные телефоны или держатели для

напитков в зоне раскрытия подушки безопасности, например, на передней панели, на дверях, боковых стеклах или боковой обшивке.

К тому же соединительный провод, стяжной ремешок или удерживающий ремень не должен проходить или закрепляться в зоне раскрытия подушки безопасности. Обязательно всегда соблюдайте указания по монтажу в руководстве изготовителя комплектующих деталей, в особенности также указания для подходящего места крепления.

- Не держите в карманах одежды тяжелых, острых или бьющихся предметов. Храните подобные предметы в подходящем месте.

Ограничение потенциала защиты подушек безопасности

⚠ ОСТОРОЖНО Опасность травмирования вследствие изменения крышек подушек безопасности

При изменении крышки подушки безопасности или размещении на ней предметов, например также при наклеивании наклеек, подушка безопасности больше не может функционировать надлежащим образом.

▶ Ни в коем случае не изменяйте крышку подушки безопасности и не размещайте на ней предметов.

Место установки подушки безопасности Вы распознаете по обозначению AIRBAG (→ стр. 43).

⚠ ОСТОРОЖНО Опасность травмирования или опасность для жизни вследствие использования неподходящих чехлов для сидений

Вследствие использования неподходящих чехлов для сидений подушки безопасности больше не могут обеспечить предусмотренную защиту сидящих в автомобиле.

Кроме того, функция автоматического отключения подушки безопасности переднего пассажира может быть ограничена.

▶ Используйте только чехлы сидений, допущенные Mercedes-Benz для соответствующего сиденья.

⚠ ОСТОРОЖНО Опасность травмирования вследствие нарушения работы датчиков в двери

По причине изменений или некавалифицированного проведения работ на дверях или на обшивках дверей, а также по причине повреждения дверей подушки безопасности больше не смогут функционировать надлежащим образом.

- ▶ Ни в коем случае не изменяйте двери или их отдельные части.
- ▶ Поручайте проведение работ на дверях или обшивках дверей специализированной мастерской с квалифицированным персоналом.

⚠ ОСТОРОЖНО Опасность травмирования вследствие сработавшей подушки безопасности

Уже сработавшая подушка безопасности больше не обеспечивает защиту.

- ▶ Для замены сработавшей подушки безопасности произведите буксировку автомобиля в специализированную мастерскую с квалифицированным персоналом.

Немедленно производите замену сработавших подушек безопасности.

Состояние подушки безопасности переднего пассажира

Функционирование системы автоматического отключения подушки безопасности переднего пассажира

Система автоматического отключения подушки безопасности переднего пассажира распознает, занято ли сиденье переднего пассажира человеком или системой удержания детей. В зависимости от этого подушка безопасности переднего пассажира активируется или отключается.

⚠ ОСТОРОЖНО Опасность травмирования или опасность для жизни при нахождении предметов под сиденьем переднего пассажира

Защемленные под сиденьем переднего пассажира предметы могут привести к нарушению функционирования системы автоматического отключения подушки безопасности переднего пассажира или повредить систему.

- ▶ Не размещайте предметы под сиденьем переднего пассажира.

- ▶ При занятом сиденье переднего пассажира следите за тем, чтобы предметы не были защемлены под сиденьем переднего пассажира.

При монтаже системы удержания детей на сиденье переднего пассажира всегда соблюдайте следующие указания:

- Следите за правильным расположением системы удержания детей (→ стр. 57).
- Обязательно соблюдайте указания в руководстве по монтажу производителя системы удержания детей.
- Ни в коем случае не кладите никаких предметов, например подушек, под или за систему удержания детей.
- Подушка сиденья должна быть полностью опущена вниз до максимальной глубины.
- Опорная поверхность системы удержания детей должна полностью прилегать к подушке сиденья переднего пассажира.
- Спинка обращенной вперед системы удержания детей должна по возможности всей своей поверхностью прилегать к спинке сиденья переднего пассажира.

- Система удержания детей не должна касаться крыши или упираться в подголовник. Соответствующим образом установите наклон спинки сиденья, а также положение подголовника.

▲ ОСТОРОЖНО Опасность травмирования или опасность для жизни при нахождении предметов между подушкой сиденья и системой удержания детей-

Наличие посторонних предметов между подушкой сиденья и системой удержания детей может привести к нарушению функционирования системы автоматического отключения подушки безопасности переднего пассажира.

- ▶ Не кладите никаких предметов в зону между подушкой сиденья и устройством удержания детей.
- ▶ Опорная поверхность системы удержания детей должна полностью прилегать к подушке сиденья переднего пассажира.
- ▶ Спинка обращенной вперед системы удержания детей должна по возможности всей своей поверхностью прилегать к спинке сиденья переднего пассажира.

▶ Обязательно соблюдайте указания в руководстве по монтажу производителя системы удержания детей.

Человек, сидящий на сиденье переднего пассажира, должен соблюдать следующие указания:

- Правильно пристегнуть ремень безопасности (→ стр. 38).
- Принять по возможности вертикальное положение и опираться спиной на спинку сиденья.
- По возможности сидеть так, чтобы ноги стояли на полу.

В противном случае подушка безопасности переднего пассажира может быть ошибочно отключена, например в следующих случаях:

- Передний пассажир переносит свой вес на подлокотники в автомобиле, опираясь на них.
- Передний пассажир сидит, не оказывая достаточной нагрузки на подушку сиденья.

▲ ОСТОРОЖНО Опасность травмирования или опасность для жизни при отключенной подушке безопасности переднего пассажира

Если контрольная лампа PASSENGER AIR BAG OFF горит, то подушка безопасности переднего пассажира отключена.

Сидящий на сиденье переднего пассажира человек может, например, удариться о детали салона автомобиля, особенно если он сидит близко к передней панели.

При занятом сиденье переднего пассажира всегда следите за тем, что:

- классификация человека на сиденье переднего пассажира была выполнена правильно, а подушка безопасности переднего пассажира в соответствии с этим была отключена или активирована,
- сиденье переднего пассажира приведено в крайнее заднее положение,
- человек сидел надлежащим образом.

▶ До и во время движения обеспечьте надлежащее состояние подушки безопасности переднего пассажира.

Если сиденье переднего пассажира занято, то после самодиагностирования системы автоматического отключения подушки безопасности переднего пассажира выполняется классификация человека или системы удержания детей на сиденье переднего пассажира. Контрольные лампы PASSENGER AIR BAG отображают состояние подушки безопасности переднего пассажира.

Всегда соблюдайте указания по функции контрольных ламп PASSENGER AIR BAG (→ стр. 48).

Функция контрольных ламп PASSENGER AIR BAG



Автомобили без системы автоматического отключения подушки безопасности переднего пассажира снабжены специальной наклейкой на стороне переднего пассажира сбоку на панели приборов (→ стр. 67).

Самодиагностирование системы автоматического отключения подушки безопасности переднего пассажира

При включенном зажигании обе контрольные лампы PASSENGER AIR BAG ON и OFF одновременно горят во время самодиагностирования системы.

После самодиагностирования системы индицируется состояние подушки безопасности переднего пассажира с помощью контрольных ламп PASSENGER AIR BAG:

- **ON горит:** подушка безопасности переднего пассажира может сработать при аварии. Через 60 секунд контрольная лампа выключается.
- **ON и OFF гаснут:** подушка безопасности переднего пассажира может сработать при аварии.
- **OFF горит:** подушка безопасности переднего пассажира отключена. При аварии она не срабатывает.

Если контрольная лампа PASSENGER AIR BAG ON выключена, только контрольная лампа PASSENGER AIR BAG OFF отображает состояние подушки безопасности переднего пассажира. Контрольная лампа PASSENGER AIR BAG OFF может быть выключена или может гореть постоянно.

При одновременном горении контрольной лампы PASSENGER AIR BAG OFF и предупредительной сигнальной лампы системы удержания пассажиров  на сиденье переднего пассажира садиться нельзя. В этом случае не устанавливайте систему удержания детей на сиденье переднего пассажира. Немедленно обратитесь в специализированную мастерскую с квалифицированным персоналом для проверки и ремонта системы автоматического отключения подушки безопасности переднего пассажира.

Индикация состояния

При занятом сиденье переднего пассажира обеспечьте до начала движения и во время движения надлежащее для данной ситуации состояние подушки безопасности переднего пассажира.

После монтажа обращенной назад системы удержания детей на сиденье переднего пассажира: контрольная лампа PASSENGER AIR BAG OFF должна постоянно гореть.

 **ОСТОРОЖНО** Опасность травмирования и опасность для жизни вследствие использования обращенной назад системы удержания детей при включенной подушке безопасности переднего пассажира

Если Вы размещаете ребенка в обращенной назад системе удержания детей на сиденье переднего пассажира, а контрольная лампа PASSENGER AIR BAG OFF выключена, подушка безопасности переднего пассажира может сработать при аварии.

Ребенок может попасть под удар подушки безопасности.

Всегда следите за тем, чтобы подушка безопасности переднего пассажира была отключена. Контрольная лампа PASSENGER AIRBAG OFF должна гореть.

НИ В КОЕМ СЛУЧАЕ не используйте обращенное назад устройство удержания детей на сиденье с АКТИВИРОВАННОЙ ФРОНТАЛЬНОЙ ПОДУШКОЙ БЕЗОПАСНОСТИ. Это может привести к НАНЕСЕНИЮ РЕБЕНКУ СЕРЬЕЗНЫХ ТЕЛЕСНЫХ ПОВРЕЖДЕНИЙ или ЕГО ГИБЕЛИ.

При монтаже системы удержания детей на сиденье переднего пассажира учитывайте специфичные для автомобиля указания (→ стр. 68).

В зависимости от системы удержания детей и от телосложения ребенка контрольная лампа PASSENGER AIR BAG OFF может быть выключена. В этом случае нельзя монтировать обращенную назад систему удержания детей на сиденье переднего пассажира.

Вместо этого монтируйте обращенную назад систему удержания детей на подходящем для этого заднем сиденье.

После монтажа обращенной вперед системы удержания детей на сиденье переднего пассажира: в зависимости от системы удержания детей и от телосложения ребенка контрольная лампа PASSENGER AIR BAG OFF может постоянно гореть или может быть выключена. Всегда соблюдайте следующие указания:

▲ ОСТОРОЖНО Опасность травмирования или опасность для жизни вследствие неправильного расположения обращенной вперед системы удержания детей

Если Вы обеспечиваете безопасность ребенка в обращенной вперед системе удержания детей на сиденье переднего пассажира и при этом устанавливаете сиденье переднего пассажира слишком близко к передней панели, то в случае аварии ребенок может:

- например, удариться об элементы комплектации салона автомобиля, если горит контрольная лампа PASSENGER AIR BAG OFF,
- получить удар подушкой безопасности, если контрольная лампа PASSENGER AIR BAG OFF не горит.

► Всегда приводите сиденье переднего пассажира в крайнее заднее положение и полностью опустите подушку сиденья вниз до максимальной глубины. При этом всегда следите за надлежащим прохождением плечевой части ленты ремня от выхода ремня безопасности на автомобиле к направляющей плечевой части ремня системы удержания детей. Плечевая часть ленты ремня должна проходить от выхода

ремня безопасности вперед и вниз. При необходимости соответствующим образом установите выход ремня и сиденье переднего пассажира.

► Обязательно соблюдайте указания в руководстве по монтажу производителя системы удержания детей.

При монтаже системы удержания детей на сиденье переднего пассажира учитывайте специфичные для автомобиля указания (→ стр. 68).

На сиденье переднего пассажира сидит человек: в зависимости от телосложения человека контрольная лампа PASSENGER AIR BAG OFF может постоянно гореть или может быть выключена.

Человек, сидящий на сиденье переднего пассажира, всегда должен соблюдать следующие указания:

- Если сиденье переднего пассажира занято взрослым человеком или человеком с соответствующим телосложением, то контрольная лампа PASSENGER AIR BAG OFF должна быть выключена. Это указывает на то, что подушка безопасности переднего пассажира активирована.

При постоянном горении контрольной лампы PASSENGER AIR BAG OFF взрослому человеку или человеку с соответствующим телосложе-

нием нельзя сидеть на сиденье переднего пассажира.

Вместо этого следует использовать заднее сиденье.

- Если сиденье переднего пассажира занято человеком мелкого телосложения (например, подростком или взрослым небольшого роста), то контрольная лампа PASSENGER AIR BAG OFF либо постоянно горит, либо гаснет в зависимости от результата классификации.
 - Контрольная лампа PASSENGER AIR BAG OFF выключена: приведите сиденье переднего пассажира в крайнее заднее положение или посадите человека мелкого телосложения на заднее сиденье.
 - Контрольная лампа PASSENGER AIRBAG OFF постоянно горит: человеку с мелким телосложением не следует сидеть на сиденье переднего пассажира.

▲ ОСТОРОЖНО Опасность травмирования или опасность для жизни при горячей контрольной лампе PASSENGER AIR BAG OFF-

Если контрольная лампа PASSENGER AIR BAG OFF после самодиагностирования продолжает

гореть, то подушка безопасности переднего пассажира отключена.

При занятом сиденье переднего пассажира всегда следите за тем, что:

- классификация человека на сиденье переднего пассажира была выполнена правильно, а подушка безопасности переднего пассажира в соответствии с этим была отключена или активирована,
- человек сидел надлежащим образом и был правильно пристегнут ремнем безопасности,

Также обязательно учитывайте следующие главы, связанные с данной темой:

- Система удержания детей на сиденье переднего пассажира (→ стр. 68).
- Подходящее расположение системы удержания детей (→ стр. 57).

Система PRE-SAFE®

Функционирование системы PRE-SAFE® (система превентивной защиты водителя и пассажиров)

Система PRE-SAFE® может распознавать определенные критические дорожные ситуации и принимать превентивные меры защиты водителя и пассажиров.

Система PRE-SAFE® независимо друг от друга может принимать следующие меры:

- Предварительное натяжение ремня безопасности на сиденье водителя и переднего пассажира.
- Закрывание бокового стекла.
- **Автомобили со сдвижным верхним люком:** закрывание сдвижного верхнего люка.
- **Автомобили с функцией памяти:** установка более удобного положения для сидения на сиденье переднего пассажира.
- **Автомобили с мультиконтурным сиденьем:** повышение давления воздуха в боковинах спинки сиденья.
- Система PRE-SAFE® Sound может активировать собственный механизм защиты слуха при помощи короткого звукового сигнала при включенной мультимедийной системе.

! **УКАЗАНИЕ** Повреждения вследствие размещения предметов в пространстве для ног или за сиденьем

Сиденье и / или предмет могут быть повреждены вследствие автоматической установки положения для сидения.

▶ Размещайте предметы в подходящем для этого месте.

Отмена мер, принятых системой PRE-SAFE®

Если авария не состоялась, то принятые превентивные меры защиты отменяются.

Определенные установки Вы должны выполнить самостоятельно.

▶ Если натяжение ремня безопасности не уменьшается, немного наклоните спинку сиденья назад.
Предварительное натяжение ремней безопасности снимается.

Функционирование системы PRE-SAFE® PLUS (система превентивной защиты водителя и пассажиров Плюс)

Система PRE-SAFE® PLUS может распознать определенные ситуации столкновения и принять превентивные меры для защиты сидящих в автомобиле людей. Эти меры не могут предотвратить грозящий наезд.

Система PRE-SAFE® PLUS независимо друг от друга может принимать следующие меры:

- Предварительное натяжение ремня безопасности на сиденье водителя и переднего пассажира.
- Включение аварийной световой сигнализации в задней части автомобиля с повышенной частотой.
- Повышение давления в тормозной системе на стоящем автомобиле. Данное тормозное воздействие автоматически отключается при трогании с места.

Если авария не состоялась, то принятые превентивные меры защиты отменяются.

Системные пределы

В следующей ситуации система не срабатывает:

- при движении задним ходом

или

- при движении с прицепом и грозящем наезде на автомобиль сзади.

В следующей ситуации система не осуществляет тормозного воздействия:

- во время движения

или

- при въезде на место парковки или выезде с места парковки при помощи активной системы помощи при парковке.

Функционирование системы защиты при боковом ударе PRE-SAFE® Impuls Seite

Система PRE-SAFE® Impuls (боковая поддержка) при распознавании предстоящего удара сбоку может превентивно сместить туловище переднего пассажира к середине автомобиля. Для этого на стороне столкновения очень быстро надувается воздушная камера, находящаяся во внешней боковине спинки сиденья. Таким образом расстояние между дверью и пассажиром увеличивается.

Если система PRE-SAFE® Impuls (боковая поддержка) сработала или неисправна, то индицируется сообщение на дисплее: **PRE-SAFE Impulse при боковом**

вом ударе не действует См. "Руководство" (→ стр. 375).

Безопасная перевозка детей в автомобиле

Если в автомобиле находятся дети, то в обязательном порядке примите во внимание

- ⓘ Обязательно учитывайте также указания по технике безопасности в зависимости от ситуации. Если в салоне находятся дети, то благодаря этому Вы сможете распознать возможные риски и предотвратить опасность (→ стр. 53).

Ответственность

Учтите, что небрежное отношение при фиксации ребенка в системе удержания детей может иметь серьезные последствия. Всегда относитесь с ответственностью к соблюдению правил и надежно фиксируйте ребенка перед каждой поездкой.

Mercedes-Benz рекомендует для повышения уровня защиты детей младше 12 лет или ростом ниже чем 1,50 м обязательно следовать данным указаниям:

- Всегда размещайте ребенка в пригодной для Вашего автомобиля Mercedes-Benz системе удержания детей.
- Система удержания детей должна соответствовать их возрасту, весу и росту.

- Сиденье автомобиля должно быть пригодно для монтируемой системы удержания детей (→ стр. 57).

Статистика дорожного травматизма показывает, что дети, предохраненные на задних сиденьях, в принципиальном порядке защищены лучше, чем дети, предохраненные на передних сиденьях. Поэтому Mercedes-Benz настоятельно рекомендует монтировать систему удержания детей на заднем сиденье.

Общее понятие "система удержания детей"

В данном руководстве по эксплуатации используется общее понятие "система удержания детей". Системой удержания детей, например, является:

- автолюлька
 - обращенное назад детское сиденье
 - обращенное вперед детское сиденье
 - детское сиденье-бустер со спинкой и направляющими для ремня безопасности
- Mercedes-Benz рекомендует использовать детское сиденье-бустер со спинкой.

Система удержания детей должна соответствовать их возрасту, весу и росту.

Соблюдайте законы и предписания

Всегда соблюдайте законодательные предписания для использования системы удержания детей в автомобиле.

Убедитесь в том, что система удержания детей допущена к эксплуатации в соответствии с действующими техническими условиями испытаний и директивами. Дополнительную информацию можно получить в специализированной мастерской с квалифицированным персоналом. Mercedes-Benz рекомендует Вам пользоваться услугами пункта ТО Mercedes-Benz.

Используйте только допущенные к эксплуатации системы удержания детей

Разрешается использовать в автомобиле только системы удержания детей, отвечающие следующим стандартам Европейской экономической комиссии ООН:

- Стандарт ЕЭК ООН R44
- Стандарт ЕЭК ООН R129 (системы удержания детей стандарта i-Size)

Информация о категориях допуска систем удержания детей и о данных на наклейке допуска на системе удержания детей (→ стр. 58).

Распознавание риска, предотвращение опасности

Системы крепления для систем удержания детей в автомобиле

Для крепления систем удержания детей используйте только следующие системы крепления:

- Крепежные скобы ISOFIX или крепежные скобы i-Size
- Систему ремней безопасности автомобиля
- Дополнительные крепления Top Tether

Предпочтительно устанавливать систему удержания детей стандарта ISOFIX или i-Size.

Простой монтаж на штатных крепежных скобах может уменьшить риск неправильно установленной системы удержания детей.

Если ребенок удерживается встроенным ремнем безопасности системы удержания детей стандарта i-Size или ISOFIX, то обязательно учитывайте допустимую полную массу ребенка и системы удержания детей (→ стр. 61).

Преимущество обращенной назад системы удержания детей

Грудных и малолетних детей предпочтительно перевозить в подходящей обращенной назад системе

удержания детей. В этом случае ребенок сидит против направления движения и смотрит назад.

У грудных и малолетних детей сравнительно слабо развита шейная мускулатура в соотношении с размером и массой их головы. В обращенной назад системе удержания детей может быть уменьшен риск травмирования шейного отдела позвоночника при аварии.

Всегда правильно закрепляйте систему удержания детей

▲ ОСТОРОЖНО Опасность травмирования или опасность для жизни вследствие неправильного монтажа системы удержания детей

В этом случае система не сможет надлежащим образом защитить или удержать ребенка.

- ▶ Обязательно принимайте во внимание указания в руководстве по монтажу от изготовителя системы удержания детей, а также область применения.
- ▶ Следите за тем, чтобы вся опорная поверхность системы удержания детей всегда располагалась на поверхности подушки сиденья.

- ▶ Ни в коем случае не кладите никаких предметов, например подушек, под или за систему удержания детей.
- ▶ Используйте системы удержания детей только с предусмотренным для них оригинальным чехлом.
- ▶ Заменяйте поврежденные чехлы только оригинальными чехлами.

▲ ОСТОРОЖНО Опасность травмирования или опасность для жизни из-за незакрепленных систем удержания детей в автомобиле

Если система удержания детей неправильно смонтирована или не зафиксирована, то она может отсоединиться.

Система удержания детей может неконтролируемо переместиться в кабине и задеть сидящих в автомобиле.

- ▶ Всегда надлежащим образом монтируйте системы удержания детей, даже если Вы не используете их.
- ▶ Обязательно соблюдайте указания в руководстве по монтажу производителя системы удержания детей.

- Всегда принимайте во внимание руководство изготовителя по монтажу и эксплуатации используемой системы удержания детей и всегда следуйте указаниям касательно соответствующего автомобиля:
 - На заднем сиденье устанавливайте систему удержания детей стандарта ISOFIX или i-Size (→ стр. 61).
 - Закрепление системы удержания детей с помощью ремня безопасности на заднем сиденье (→ стр. 66).
 - Закрепление системы удержания детей с помощью ремня безопасности на сиденье переднего пассажира (→ стр. 68). Обратите внимание на специальные указания, касающиеся обращенных назад и вперед систем удержания детей (→ стр. 68).
- При занятом сиденье переднего пассажира обеспечьте до начала движения и во время движения надлежащее для данной ситуации состояние подушки безопасности переднего пассажира (→ стр. 48).
- Соблюдайте указания на наклейках-предостережениях в салоне автомобиля и на системе удержания детей.
- Если имеется, дополнительно закрепите крепление "Top Tether".

Не изменяйте систему удержания детей

⚠ ОСТОРОЖНО Опасность травмирования вследствие внесения изменений в систему удержания пассажиров

Система удержания пассажиров больше не может функционировать надлежащим образом. Существует опасность травмирования!

- ▶ Никогда не вносите изменения в систему удержания детей.
- ▶ Размещайте только такое дополнительное оборудование, которое изготовитель системы удержания детей разрешил использовать специально для данной системы удержания детей.

Компания Mercedes-Benz рекомендует Вам для очистки рекомендованных Mercedes-Benz систем удержания детей фирменные средства для ухода за автомобилем Mercedes-Benz.

Используйте только исправные системы удержания детей

⚠ ОСТОРОЖНО Опасность травмирования или опасность для жизни вследствие использования поврежденных систем удержания детей

Системы удержания детей, поврежденные или подвергавшиеся сильным нагрузкам при аварии, уже не могут обеспечить предусмотренную защиту.

При определенных условиях система не сможет удержать ребенка.

- ▶ Немедленно заменяйте системы удержания детей, поврежденные или подвергавшиеся сильным нагрузкам при аварии.
- ▶ Немедленно поручите проверку креплений системы удержания детей специализированной мастерской с квалифицированным персоналом, прежде чем снова монтировать систему удержания детей.

Избегайте прямого воздействия солнечных лучей

⚠ ОСТОРОЖНО Опасность ожога вследствие прямого воздействия солнечного излучения на детское сиденье

Если система удержания детей подвергается прямому воздействию солнечного излучения, то ее элементы могут сильно нагреться.

Дети могут получить ожоги, прикоснувшись к этим элементам, в особенности к металлическим элементам системы удержания детей.

- ▶ Всегда следите за тем, чтобы система удержания детей не подвергалась прямому воздействию солнечного излучения.
- ▶ Накрывайте систему удержания детей, например, одеялом.
- ▶ Если система удержания детей подвергалась прямому воздействию солнечного излучения, то дайте ей остыть, прежде чем размещать в ней ребенка.
- ▶ Никогда не оставляйте детей в автомобиле без присмотра.

Соблюдайте следующие указания при остановке или при парковании автомобиля

⚠ ОСТОРОЖНО Опасность аварии и травмирования при оставлении детей в автомобиле без присмотра

Если Вы оставляете детей в автомобиле без присмотра, то они могут, в частности:

- открыть двери и тем самым создать опасную ситуацию для других людей или участников дорожного движения,
- выйти из автомобиля и попасть в поток транспорта,
- задействовать оборудование автомобиля и, например, их может защемить.

Кроме того, дети могут привести автомобиль в движение, например следующим образом:

- отпустив стояночный тормоз,
- изменив положение АКП,
- запустив двигатель автомобиля.

▶ Никогда не оставляйте детей в автомобиле без присмотра.

▶ При выходе из автомобиля всегда берите с собой ключ и запирайте автомобиль.

▶ Храните ключ в недоступном для детей месте.

То же самое касается стикера "Цифровой ключ автомобиля".

⚠ ОСТОРОЖНО Опасность для жизни вследствие воздействия жары или холода в автомобиле

Если люди – особенно дети – в течение длительного времени подвергаются воздействию жары или холода, существует опасность травмирования или даже опасность для жизни!

▶ Никогда не оставляйте людей – особенно детей – в автомобиле без присмотра.

▶ Никогда не оставляйте животных в автомобиле без присмотра.

Обзор рекомендованных систем удержания детей

ⓘ Дополнительную информацию о правильной системе удержания детей Вы получите в специализированной мастерской с квалифицированным персоналом. Mercedes-Benz рекомендует

Вам пользоваться услугами пункта ТО Mercedes-Benz.

Крепление с помощью системы ISOFIX

Группа 0+ (до 13 кг и примерно до 15 месяцев)

Тип ¹	BABY SAFE plus
Класс размера	E
Разрешение	E1 04 301 146
Номер для заказа ²	B6 6 86 8224
1 Изготовитель: Britax Römer	2 с кодом цвета 9H95

Группа I (от 9 до 18 кг и примерно от 9 месяцев до 4 лет)

Тип ¹	DUO plus
Класс размера	B1
Разрешение	E1 04 301 133
Номер для заказа ²	A000 970 43 02
1 Изготовитель: Britax Römer	2 с кодом цвета 9H95

Крепление с помощью ремня безопасности сиденья автомобиля

Группа 0 (до 10 кг и приблизительно до 6 месяцев) и группа 0+ (до 13 кг и приблизительно до 15 месяцев)

Тип ¹	BABY SAFE plus II
Разрешение	E1 04 301 146
Номер для заказа ²	A000 970 38 02
1 Изготовитель: Britax Römer	2 с кодом цвета 9H95

Группа I (от 9 до 18 кг и приблизительно от 9 месяцев до 4 лет)

Тип ¹	DUO plus
Разрешение	E1 04 301 133
Номер для заказа ²	A000 970 43 02
1 Изготовитель: Britax Römer	2 с кодом цвета 9H95

Группа II/III (от 15 до 36 кг и приблизительно от 4 до 12 лет)

Тип ¹	KIDFIX XP
Разрешение	E1 04 301 304
Номер для заказа ²	A 000 970 49 02
Тип ¹	AMG KIDFIX XP
Разрешение	E1 04 301 304
Номер для заказа ²	A 000 970 33 02
1 Изготовитель: Britax Römer	2 с кодом цвета 9H95

Обзор мест, подходящих для установки системы удержания детей

Левое / правое заднее сиденье

Предпочтительная система крепления:

 Крепление детского кресла ISOFIX (→ стр. 59)

или

 Крепление детского сиденья i-Size (→ стр. 60)

 Если имеется, дополнительно закрепите крепление "Top Tether" (→ стр. 63).

Альтернативная система крепления:

 Ремень безопасности сиденья автомобиля (→ стр. 64)

Сиденье переднего пассажира

Система крепления:

 Ремень безопасности сиденья автомобиля (→ стр. 64)

Обязательно обратите внимание:

- При занятом сиденье переднего пассажира обеспечьте до начала движения и во время движения надлежащее для данной ситуации состояние подушки безопасности переднего пассажира (→ стр. 48).
- Соблюдайте указания для системы автоматического отключения подушки безопасности переднего пассажира (→ стр. 46).

Среднее заднее сиденье

Система крепления:

 Ремень безопасности сиденья автомобиля (→ стр. 64)

Категории допуска для систем удержания детей

Используйте только разрешенные системы удержания детей

Разрешается использовать в автомобиле только системы удержания детей, отвечающие следующим стандартам Европейской экономической комиссии ООН:

- Стандарт ЕЭК ООН R44
- Стандарт ЕЭК ООН R129 (системы удержания детей стандарта i-Size)

Маркировка на системе удержания детей

На наклейке о допуске, размещаемой на системе удержания детей, указаны, например, данные о категории допуска, весовой группе и номере разрешения.

В зависимости от категории допуска системы удержания детей могут быть указаны дополнительные данные, например класс размера системы ISOFIX.

Категории допуска согласно стандарту ЕЭК ООН R44

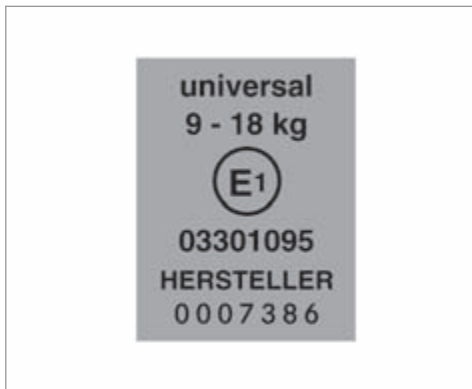

Пример наклейки о допуске

- **Universal:** системы удержания детей категории Universal допущены для установки в автомобилях. В соответствии с данными о пригодности сидений для крепления систем удержания детей можно использовать сиденья с маркировкой U, UF или IUF.

Маркировка IUF относится к системам удержания детей ISOFIX категории Universal. Эти системы удержания детей должны быть дополнительно закреплены с помощью якорного ремня Top Tether или опорной стойки.

- **Semi-universal:** системы удержания детей категории Semi-universal разрешается использовать, только если автомобиль и автомобильное сиденье указаны в списке типов автомобилей от производителя систем удержания детей.
- **Специальные:** системы удержания детей категории «Специальные» разрешается использовать, только если автомобиль и автомобильное сиденье указаны в списке типов автомобилей от производителя систем удержания детей.

Категории допуска согласно стандарту ЕЭК ООН R129

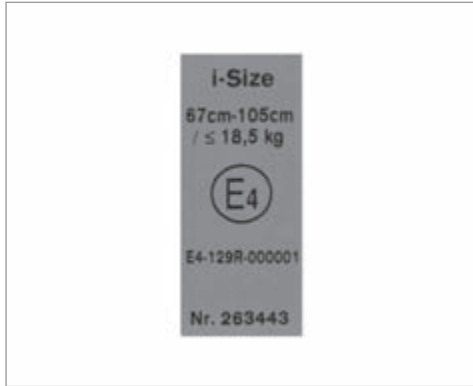

Пример наклейки о допуске

- **i-Size:** системы удержания детей категории i-Size допущены для установки в автомобилях, оборудованных крепежными скобами i-Size. В соответствии с данными о пригодности сидений для крепления систем удержания детей можно использовать сиденья с маркировкой i-U.

Маркировка i-U относится к системам удержания детей i-Size категории Universal. Эти системы удержания детей должны быть дополнительно закреплены с помощью якорного ремня Top Tether или опорной стойки.

Учитывайте совместимость сидений автомобиля с данными системами

В зависимости от категории допуска существуют обращенные вперед и обращенные назад системы удержания детей. Использование может быть ограничено для определенных типов автомобильных сидений:

- Пригодность сидений для крепления системы удержания детей ISOFIX (→ стр. 59)
- Пригодность сидений для крепления систем удержания детей i-Size (→ стр. 60)
- Пригодность сидений для крепления систем удержания детей с использованием ремней безопасности (→ стр. 64)

Зафиксируйте систему удержания детей на заднем сиденье креплением ISOFIX или i-Size

Обзор: пригодность сидений для установки систем крепления детского кресла ISOFIX

ISOFIX – это стандартизованная система крепления для специальных систем удержания детей.



Данный символ обозначает сиденья, пригодные для установки системы крепления детского кресла ISOFIX в соответствии с Правилами ЕЭК ООН № 44 (→ стр. 58).

Устанавливайте только те системы удержания детей, которые допущены в соответствии с Правилами ЕЭК ООН № 44 согласно следующим таблицам ISOFIX.

Автолюлька

Класс размерности – приспособление	Левое / правое заднее сиденье
F – ISO/L1	X
G – ISO/L2	X
X Не подходит для системы крепления детского кресла ISOFIX данной весовой категории и/или класса размерности.	

Весовая категория 0 (до 10 кг и примерно до 6 месяцев)

Класс размерности – приспособление	Левое / правое заднее сиденье
E – ISO/R1	IL
IL Подходит для систем крепления детского кресла ISOFIX согласно таблице в «Обзоре рекомендованных систем удержания детей» или в том случае, если автомобиль и сиденье приведены в списке типов автомобилей от производителя системы удержания детей.	

Весовая категория 0+ (до 13 кг и примерно до 15 месяцев)

Класс размерности – приспособление	Левое / правое заднее сиденье
E – ISO/R1	IL
D – ISO/R2	IL

Класс размерности – приспособление	Левое / правое заднее сиденье
C – ISO/R3	IL (1)
IL Подходит для систем крепления детского кресла ISOFIX согласно таблице в «Обзоре рекомендованных систем удержания детей» или в том случае, если автомобиль и сиденье приведены в списке типов автомобилей от производителя системы удержания детей.	
(1) При использовании системы удержания детей данного класса размерности (ISO/R3) установите переднее сиденье в крайнее верхнее положение. Убедитесь, что спинка переднего сиденья не прилегает к системе удержания детей.	

Весовая категория I (9–18 кг и примерно от 9 месяцев до 4 лет)

Класс размерности – приспособление	Левое / правое заднее сиденье
D – ISO/R2	IL
C – ISO/R3	IL (1)
B – ISO/F2	IUF

Класс размерности – приспособление	Левое / правое заднее сиденье
B1 – ISO/F2X	IUF
A – ISO/F3	IUF
IL Подходит для систем крепления детского кресла ISOFIX согласно таблице в «Обзоре рекомендованных систем удержания детей» или в том случае, если автомобиль и сиденье приведены в списке типов автомобилей от производителя системы удержания детей.	
IUF Подходит для направленной вперед системы крепления детского кресла ISOFIX категории Universal в данной весовой категории.	
(1) При использовании системы удержания детей данного класса размерности (ISO/R3) установите переднее сиденье в крайнее верхнее положение. Убедитесь, что спинка переднего сиденья не прилегает к системе удержания детей.	

Обзор пригодности сидений для крепления систем удержания детей i-Size

i-Size – это стандартизованная система крепления для специальных систем удержания детей.



Данный символ обозначает сиденья, пригодные для крепления системы удержания детей

i-Size в соответствии с Правилами ЕЭК ООН № 129 (→ стр. 58).

Разрешается закреплять системы удержания детей, допущенные на основании Правил ЕЭК ООН № 44 согласно таблицам ISOFIX (→ стр. 59) или Правил ЕЭК ООН № 129 согласно следующей таблице систем крепления i-Size.

Системы удержания детей i-Size (ISO/R2, ISO/F2X)

Сиденье переднего пассажира	Левое / правое заднее сиденье
X	i-U
X Не подходит для систем удержания детей i-Size категории Universal.	i-U Подходит для направленных вперед и назад систем удержания детей стандарта i-Size категории Universal.

Установка системы удержания детей ISOFIX- или i-Size на заднем сиденье

⚠ ОСТОРОЖНО Опасность несчастного случая из-за незафиксированного многоместного заднего сиденья, заднего сиденья и спинки сиденья

Многоместное заднее сиденье, заднее сиденье и спинка сиденья могут сложиться также и во время движения.

- Вследствие этого находящийся в автомобиле человек будет сильнее вдавлен в ремень безопасности. Ремень безопасности не в состоянии обеспечить предусмотренную защиту и может нанести Вам дополнительные травмы.
 - Спинка сиденья не сможет удержать предметы или багаж, находящиеся в багажнике или грузовом отделении.
- ▶ Перед каждой поездкой проверяйте, что многоместное заднее сиденье, заднее сиденье и спинка сиденья зафиксированы.

Если спинки левого и правого сидений не зафиксированы и не заблокированы, это будет отображено на мультимедийном дисплее комбинации приборов.

Если спинка центрального сиденья не зафиксирована и не заблокирована, загорится красная индикация блокировки.

⚠ ОСТОРОЖНО Опасность травмирования или опасность для жизни за счет превышения допустимой общей массы ребенка и системы удержания детей

Крепления для детских сидений ISOFIX или i-Size могут оказаться перегруженными и не смогут удержать ребенка, например, при аварии.

- ▶ Если вес ребенка вместе с системой удержания детей превышает 33 кг, то используйте только систему удержания детей с креплениями ISOFIX или i-Size, в которой ребенок фиксируется ремнем безопасности сиденья автомобиля.
- ▶ Дополнительно зафиксируйте систему удержания детей ремнем Top Tether, если таковой имеется.

Всегда учитывайте данные о допустимой массе системы удержания детей:

- в руководстве по монтажу и эксплуатации от изготовителя используемой системы удержания детей

- на наклейке системы удержания детей, если имеется

Регулярно проверяйте, не превышает ли общая масса ребенка и системы удержания детей допустимое значение.

При монтаже системы удержания детей всегда обращайтесь внимание на следующее:

- ✓ Всегда учитывайте область применения и пригодность сидений для крепления системы удержания детей.
Крепление детского кресла ISOFIX (→ стр. 59) или
Крепление детского кресла i-Size (→ стр. 60)
- ✓ Всегда следуйте указаниям в руководстве по монтажу и эксплуатации от изготовителя используемой системы удержания детей.
- ✓ Убедитесь, что ноги ребенка не касаются переднего сиденья. При необходимости подвиньте переднее сиденье немного вперед.
-  При монтаже системы удержания детей ISOFIX дополнительно учитывайте следующее:
 - ✓ **При использовании автолюльки категории 0 / 0+ и направленной назад системы удержания детей категории I на заднем сиденье:**

установите переднее сиденье так, чтобы оно не касалось системы удержания детей.

- ✓ **При использовании направленной вперед системы удержания детей категории I:** если возможно, снимите подголовник соответствующего сиденья. Кроме того, спинка системы удержания детей должна как можно плотнее прилегать к спинке сиденья автомобиля.
После снятия системы удержания детей сразу установите подголовник и правильно отрегулируйте все подголовники.
- ✓ При использовании определенных систем удержания детей весовых категорий II и III возможны ограничения при установке максимальной высоты, например из-за возможного соприкосновения с потолком.
- ✓ Запрещено устанавливать систему удержания детей в зажатом состоянии между крышей и поверхностью подушки сиденья и/или с перекосом. Если возможно, отрегулируйте соответствующим образом наклон подушки сиденья.
- ✓ Не допускайте, чтобы подголовник давил на систему удержания детей. Отрегулируйте подголовники соответствующим образом.

 При монтаже системы удержания детей i-Size дополнительно учитывайте следующее:

- ✓ **При использовании направленной назад системы удержания детей:** установите переднее сиденье так, чтобы оно не касалось системы удержания детей.
- ✓ **При использовании направленной вперед системы удержания детей:** если возможно, снимите подголовник соответствующего сиденья. Кроме того, спинка системы удержания детей должна как можно плотнее прилегать к спинке сиденья автомобиля.
После снятия системы удержания детей сразу установите подголовник и правильно отрегулируйте все подголовники.

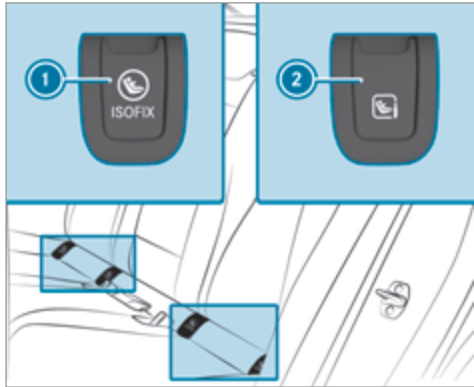

- ① Крепежные скобы ISOFIX
- ② Крепежные скобы i-Size

Перед каждой поездкой обязательно убедитесь в том, что система удержания детей ISOFIX или i-Size правильно зафиксирована в обеих крепежных скобах автомобиля.

! **УКАЗАНИЕ** Повреждение ремня безопасности центрального сиденья при монтаже системы удержания детей

▶ Убедитесь, что ремень безопасности не зажат.

- ▶ Снимите соответствующие крышки ① или ② и уберите их.
- ▶ Установите систему удержания детей ISOFIX или i-Size на обе крепежные скобы автомобиля.
- ▶ После снятия детского кресла установите крышки ① или ②.

Фиксация якорного ремня Top Tether

! **ОСТОРОЖНО** Опасность получения травмы или опасность для жизни при незаблокированных спинках задних сидений после монтажа якорных ремней Top Tether

Спинки задних сидений в режиме движения могут сложиться.

Вследствие этого системы удержания детей больше не смогут должным образом обеспечить защиту. Кроме того, это может привести к получению дополнительных травм.

- ▶ Всегда блокируйте спинки задних сидений после монтажа якорных ремней Top Tether.
- ▶ Обязательно учитывайте индикацию блокировки.

Если спинки левого и правого сидений не зафиксированы и не заблокированы, это будет отображено на мультимедийном дисплее комбинации приборов.

Если спинка центрального сиденья не зафиксирована и не заблокирована, загорится красная индикация блокировки.

 Если система удержания детей оснащена якорным ремнем Top Tether:

Якорный ремень Top Tether помогает снизить риск получения травм. Якорный ремень Top Tether обеспечивает дополнительное соединение между системой удержания детей, зафиксированной креплениями ISOFIX или i-Size, и автомобилем.

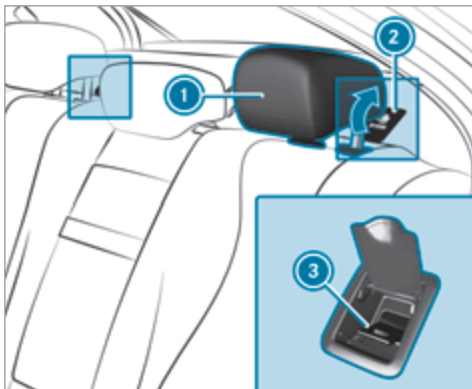

- ▶ При необходимости поднимите подголовник ① вверх (→ стр. 103).
- ▶ Откройте крышку ② крепления Top Tether ③.
- ▶ Установите систему удержания детей ISOFIX или i-Size с якорным ремнем Top Tether. При этом соблюдайте указания в руководстве по монтажу системы удержания детей от изготовителя.

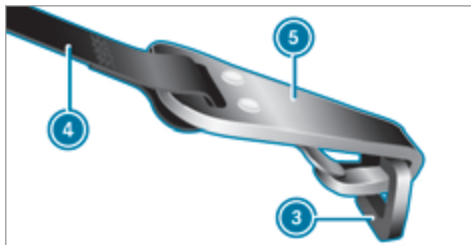

- ▶ Протяните якорный ремень Top Tether ④ под подголовником ① между обеими стойками подголовника.
- ▶ Вставьте крючок Top Tether ⑤ якорного ремня Top Tether ④, не перекручивая ремень, в крепление Top Tether ③.
- ▶ Натяните якорный ремень Top Tether ④. При этом соблюдайте указания в руководстве по монтажу системы удержания детей от изготовителя.
- ▶ Закройте крышку ② крепления Top Tether ③.
- ▶ При необходимости опустите подголовник ① вниз (→ стр. 103). Следите за беспрепятственным прохождением якорного ремня Top Tether ④.

Фиксация системы удержания детей с помощью ремня безопасности

Указания по пригодности сидений для крепления систем удержания детей ремнями безопасности

Задние сиденья

Весовая группа 0: до 10 кг		
левое / правое заднее сиденье		U, L
среднее заднее сиденье ¹		U, L
Весовая группа 0+: до 13 кг		
левое / правое заднее сиденье		U, L
среднее заднее сиденье ¹		U, L
Весовая группа I: от 9 до 18 кг		
левое / правое заднее сиденье		U, L
среднее заднее сиденье ¹		U, L
Весовая группа II: от 15 до 25 кг		
левое / правое заднее сиденье		U, L
среднее заднее сиденье ¹		U

Весовая группа III: от 22 до 36 кг	
левое / правое заднее сиденье	U, L
среднее заднее сиденье ¹	U
1 Системы удержания детей с опорной ножкой непригодны для этого сиденья.	
U Пригодно для систем удержания детей категории „Universal“ в этой весовой группе.	
L Пригодно для полууниверсальных систем удержания детей согласно таблице в разделе „Рекомендованные системы удержания детей“, или если автомобиль и сиденье указаны в списке типов автомобилей изготовителя системы удержания детей.	

Указания, касающиеся систем удержания детей на сиденье переднего пассажира

- Если обстоятельства требуют установки системы удержания детей на сиденье переднего пассажира, то обязательно соблюдайте указания для систем удержания детей на сиденье переднего пассажира (→ стр. 68).
- Обратите внимание на специальные указания, касающиеся обращенных назад и вперед систем удержания детей . При занятом сиденье перед-

него пассажира обеспечьте до начала движения и во время движения надлежащее для данной ситуации состояние подушки безопасности переднего пассажира (→ стр. 48).

Сиденье переднего пассажира

Весовая группа 0: до 10 кг	
Подушка безопасности переднего пассажира активирована ¹	X
Подушка безопасности переднего пассажира отключена ^{1, 2}	U, L
Весовая группа 0+: до 13 кг	
Подушка безопасности переднего пассажира активирована ¹	X
Подушка безопасности переднего пассажира отключена ^{1, 2}	U, L
Весовая группа I: от 9 до 18 кг	
Подушка безопасности переднего пассажира активирована ¹	UF, L
Подушка безопасности переднего пассажира отключена ^{1, 2}	U, L

Весовая группа II: от 15 до 25 кг	
Подушка безопасности переднего пассажира активирована ¹	UF, L
Подушка безопасности переднего пассажира отключена ^{1, 2}	U, L
Весовая группа III: от 22 до 36 кг	
Подушка безопасности переднего пассажира активирована ¹	UF, L
Подушка безопасности переднего пассажира отключена ^{1, 2}	U, L
1 Установите наклон подушки сиденья таким образом, чтобы передний край подушки сиденья находился в самом верхнем положении, а задний край подушки сиденья - в самом нижнем положении.	
2 Автомобиль оснащен функцией автоматического отключения подушки безопасности переднего пассажира: контрольная лампа PASSENGER AIR BAG OFF должна гореть.	
X Непригодно для детей этой весовой группы.	
U Пригодно для систем удержания детей категории „Universal“ в этой весовой группе.	

L Пригодно для полууниверсальных систем удержания детей согласно таблице в разделе „Рекомендованные системы удержания детей“, или если автомобиль и сиденье указаны в списке типов автомобилей изготовителя системы удержания детей.

UF Пригодно для обращенных вперед систем удержания детей категории „Universal“ в этой весовой группе.

Закрепление системы удержания детей с помощью ремня безопасности на заднем сиденье

⚠ ОСТОРОЖНО Опасность несчастного случая из-за незафиксированного многоместного заднего сиденья, заднего сиденья и спинки сиденья

Многоместное заднее сиденье, заднее сиденье и спинка сиденья могут сложиться также и во время движения.

- Вследствие этого находящийся в автомобиле человек будет сильнее вдавлен в ремень безопасности. Ремень безопасности не в состоянии обеспечить предусмотренную

защиту и может нанести Вам дополнительные травмы.

- Спинка сиденья не сможет удержать предметы или багаж, находящиеся в багажнике или грузовом отделении.

▶ Перед каждой поездкой проверяйте, что многоместное заднее сиденье, заднее сиденье и спинка сиденья зафиксированы.

Если спинки левого и правого сидений не зафиксированы и не заблокированы, это будет отображено на мультимедийном дисплее комбинации приборов.

Если спинка центрального сиденья не зафиксирована и не заблокирована, загорится красная индикация блокировки.

При монтаже прикрепляемой ремнями безопасности системы удержания детей соблюдайте следующие правила:

- ✓ Всегда следуйте указаниям в руководстве по монтажу и эксплуатации от изготовителя используемой системы удержания детей.
- ✓ Для системы удержания детей категории „Universal“ или „Semi-Universal“ убедитесь в том, что она допущена к эксплуатации для сиденья автомобиля.

Следуйте указаниям в разделе „Пригодность сидений для крепления систем удержания детей ремнями безопасности“ (→ стр. 64).

- ✓ **При использовании автолюльки категории 0 / 0+ и направленной назад системы удержания детей категории I на заднем сиденье:** установите переднее сиденье так, чтобы оно не касалось системы удержания детей.

- ✓ **При использовании направленной вперед системы удержания детей категории I:** если возможно, снимите подголовник соответствующего сиденья.

После снятия системы удержания детей сразу установите подголовник и правильно отрегулируйте все подголовники.

- ✓ Спинка обращенной вперед системы удержания детей должна по возможности всей своей поверхностью прилегать к спинке заднего сиденья.
- ✓ При использовании определенных систем удержания детей весовых категорий II и III возможны ограничения при установке максимальной высоты, например из-за возможного соприкосновения с потолком.
- ✓ Запрещено устанавливать систему удержания детей в зажатом состоянии между крышей и поверхностью подушки сиденья и/или с пере-

косом. Если возможно, отрегулируйте соответствующим образом наклон подушки сиденья.

- ☑ Не допускайте, чтобы подголовник давил на систему удержания детей. Отрегулируйте подголовники соответствующим образом.
- ☑ Убедитесь, что ноги ребенка не касаются переднего сиденья. При необходимости подвиньте переднее сиденье немного вперед.
- ▶ Выполните монтаж системы удержания детей. Опорная поверхность системы удержания детей должна полностью прилегать к подушке заднего сиденья.
- ▶ Всегда следите за надлежащим прохождением плечевой части ленты ремня от выхода ремня безопасности на автомобиле к направляющей плечевой части ремня системы удержания детей. Плечевая часть ленты ремня должна проходить от выхода ремня безопасности вперед и вниз.

Указания для автомобилей без системы автоматического отключения подушки безопасности переднего пассажира



Наклейка находится в поле зрения при открытой двери переднего пассажира

Автомобили без системы автоматического отключения подушки безопасности переднего пассажира снабжены специальной наклейкой на стороне переднего пассажира сбоку на панели приборов.

Обязательно соблюдайте следующие указания:

- Никогда не устанавливайте обращенную назад систему удержания детей на сиденье переднего пассажира.
- Обращенную назад систему удержания детей всегда устанавливайте на подходящем заднем сиденье.
 - Пригодность сидений для крепления систем удержания детей ремнями безопасности (→ стр. 64).
 - Фиксация системы удержания детей с помощью ремня безопасности на заднем сиденье (→ стр. 66).
- Указания, касающиеся обращенных назад и вперед систем удержания детей на сиденье переднего пассажира (→ стр. 68).

Указания, касающиеся обращенных назад и вперед систем удержания детей на сиденье переднего пассажира

⚠ ОСТОРОЖНО Опасность травмирования и опасность для жизни вследствие использования обращенной назад системы удержания детей при включенной подушке безопасности переднего пассажира

Если Вы размещаете ребенка в обращенной назад системе удержания детей на сиденье переднего пассажира, а контрольная лампа PASSENGER AIR BAG OFF выключена, подушка безопасности переднего пассажира может сработать при аварии.

Ребенок может попасть под удар подушки безопасности.

Всегда следите за тем, чтобы подушка безопасности переднего пассажира была отключена. Контрольная лампа PASSENGER AIRBAG OFF должна гореть.

НИ В КОЕМ СЛУЧАЕ не используйте обращенное назад устройство удержания детей на сиденье с АКТИВИРОВАННОЙ ФРОНТАЛЬНОЙ ПОДУШКОЙ БЕЗОПАСНОСТИ. Это может привести к НАНЕСЕНИЮ РЕБЕНКУ СЕРЬЕЗНЫХ ТЕЛЕСНЫХ ПОВРЕЖДЕНИЙ или ЕГО ГИБЕЛИ.

Обратите внимание на специальные указания, касающиеся обращенных назад и вперед систем удержания детей (→ стр. 68).

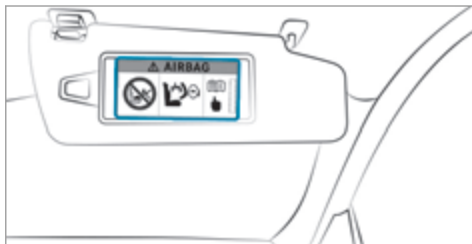

Предостережение на солнцезащитном козырьке на стороне переднего пассажира

С помощью контрольной лампы PASSENGER AIR BAG OFF постоянно следите за состоянием подушки безопасности переднего пассажира:

- Если обстоятельства требуют установки системы удержания детей на сиденье переднего пассажира, обязательно соблюдайте указания о системе автоматического отключения подушки безопасности переднего пассажира (→ стр. 46).
- При использовании обращенной назад системы удержания детей на сиденье переднего пасса-

жера подушка безопасности переднего пассажира всегда должна быть отключена. Отключение подушки безопасности переднего пассажира гарантировано только при постоянном горении контрольной лампы PASSENGER AIR BAG OFF (→ стр. 48).

- Если контрольная лампа PASSENGER AIR BAG OFF выключена, то подушка безопасности переднего пассажира активирована. Подушка безопасности переднего пассажира может сработать при аварии.

Крепление системы удержания детей с помощью ремня безопасности на сиденье переднего пассажира

При монтаже прикрепляемой ремнями безопасности системы удержания детей на сиденье переднего пассажира всегда соблюдайте следующие правила:

- Следуйте указаниям, касающимся обращенных вперед и назад систем удержания детей на сиденье переднего пассажира (→ стр. 68).
- Обязательно соблюдайте руководство изготовителя по монтажу и эксплуатации используемой системы удержания детей.
- Для системы удержания детей категории „Universal“ или „Semi-Universal“ убедитесь в

том, что она допущена к эксплуатации для сиденья автомобиля.

Следуйте указаниям в разделе „Пригодность сидений для крепления систем удержания детей ремнями безопасности“ (→ стр. 64).

- ☑ При использовании направленной вперед системы удержания детей категории I: если возможно, снимите подголовник соответствующего сиденья.

После снятия системы удержания детей сразу установите подголовник и правильно отрегулируйте все подголовники.

- ☑ Спинка обращенной вперед системы удержания детей должна по возможности всей своей поверхностью прилегать к спинке сиденья переднего пассажира.
- ☑ При использовании определенных систем удержания детей весовых категорий II и III возможны ограничения при установке максимальной высоты, например из-за возможного соприкосновения с потолком.
- ☑ Запрещено устанавливать систему удержания детей в зажатом состоянии между крышей и поверхностью подушки сиденья и/или с перекосом.

- ☑ Не допускайте, чтобы подголовник давил на систему удержания детей. Отрегулируйте подголовники соответствующим образом.

- ☑ Ни в коем случае не кладите никаких предметов, например, подушек, под или за систему удержания детей.

- ▶ Приведите сиденье переднего пассажира в крайнее заднее и по возможности в крайнее верхнее положение.
- ▶ Подушка сиденья должна быть полностью опущена вниз до максимальной глубины.
- ▶ Установите наклон подушки сиденья таким образом, чтобы передний край подушки сиденья находился в самом верхнем положении, а задний край подушки сиденья – в самом нижнем положении.
- ▶ Установите спинку сиденья в максимально вертикальное положение.
- ▶ Выполните монтаж системы удержания детей. Опорная поверхность системы удержания детей должна полностью прилегать к подушке сиденья переднего пассажира.
- ▶ Всегда следите за надлежащим прохождением плечевой части ленты ремня от выхода ремня

безопасности на автомобиле к направляющей плечевой части ремня системы удержания детей. Плечевая часть ленты ремня должна проходить от выхода ремня безопасности вперед и вниз.

- ▶ При необходимости соответствующим образом установите положение места выхода ремня безопасности и сиденья переднего пассажира.

Устройства обеспечения пассивной безопасности детей

Блокировка или разблокировка системы защитной блокировки от детей для задних дверей

⚠ ОСТОРОЖНО Опасность аварии и травмирования при оставлении детей в автомобиле без присмотра

Если Вы оставляете детей в автомобиле без присмотра, то они могут, в частности:

- открыть двери и тем самым создать опасную ситуацию для других людей или участников дорожного движения,
- выйти из автомобиля и попасть в поток транспорта,

- задействовать оборудование автомобиля и, например, их может защемить.

Кроме того, дети могут привести автомобиль в движение, например следующим образом:

- отпустив стояночный тормоз,
- изменив положение АКП,
- запустив двигатель автомобиля.

- ▶ Никогда не оставляйте детей в автомобиле без присмотра.
- ▶ При выходе из автомобиля всегда берите с собой ключ и запирайте автомобиль.
- ▶ Храните ключ в недоступном для детей месте.

То же самое касается стикера "Цифровой ключ автомобиля".

▲ ОСТОРОЖНО Опасность для жизни вследствие воздействия жары или холода в автомобиле

Если люди – особенно дети – в течение длительного времени подвергаются воздействию жары или холода, существует опасность травмирования или даже опасность для жизни!

- ▶ Никогда не оставляйте людей – особенно детей – в автомобиле без присмотра.
- ▶ Никогда не оставляйте животных в автомобиле без присмотра.

▲ ОСТОРОЖНО Опасность аварии и травмирования при оставлении детей в автомобиле без присмотра

Если в автомобиле находятся дети, то в особенности они могут:

- открыть двери и тем самым создать опасную ситуацию для других людей или участников дорожного движения,
 - выйти из автомобиля и попасть в поток транспорта,
 - задействовать элементы комплектации автомобиля и, например, быть защемлены.
- ▶ Если в автомобиле находятся дети, то всегда активируйте имеющиеся в автомобиле устройства обеспечения пассивной безопасности детей.
 - ▶ Никогда не оставляйте детей в автомобиле без присмотра.

- ▶ При выходе из автомобиля всегда берите с собой ключ и запирайте автомобиль.

То же самое касается стикера "Цифровой ключ автомобиля".

Автомобили для Соединенного Королевства: учитывайте важные указания по безопасности в разделе "Указания по дополнительной блокировке дверей".

В задней части салона имеются системы защитной блокировки от детей для задних дверей и боковых стекол.

Система защитной блокировки от детей в задних дверях производит отдельную блокировку каждой двери. Дверь больше не может быть открыта изнутри.

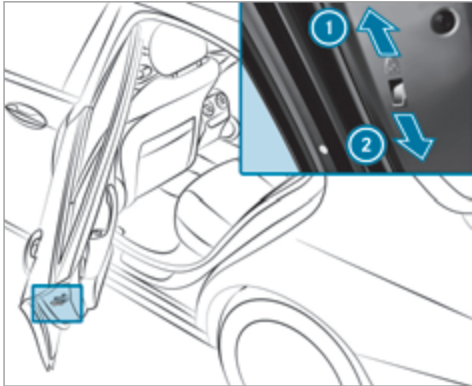

- ▶ Нажмите рычаг в направлении стрелки ① (блокировка) или ② (разблокировка).
- ▶ После этого каждый раз проверяйте функционирование системы защитной блокировки от детей.

Блокировка или разблокировка системы защитной блокировки от детей для боковых стекол в задней части салона

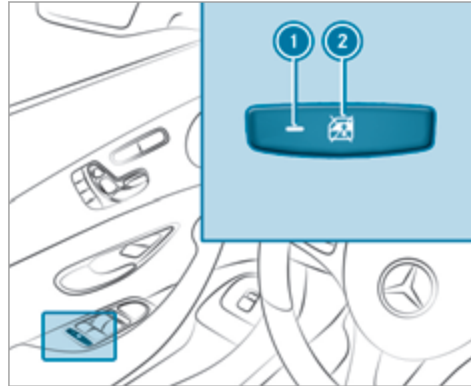

▶ **Блокировка / разблокировка:** нажмите на кнопку ②.

Боковое стекло в задней части салона в следующих случаях может открываться или закрываться:

- при включенной контрольной лампе ①: при помощи переключателя на двери водителя,
- при выключенной контрольной лампе ①: при помощи переключателя на соответствующей задней двери или на двери водителя.

Указания по домашним животным в автомобиле

⚠ ОСТОРОЖНО Опасность аварии и получения травм при оставлении животных в автомобиле без присмотра или без защитных устройств

Если Вы оставляете животных в автомобиле без присмотра или без защитных устройств, они, например, могут нажать на кнопки или переключатели.

Вследствие этого животные, например, могут:

- активировать элементы комплектации автомобиля и, например, их может защемить.
- включить или выключить системы автомобиля и вследствие этого причинить вред другим участникам дорожного движения.

Кроме того, при отсутствии защитных устройств животные при аварии или резком повороте и торможении могут перемещаться по салону автомобиля и при этом травмировать находящихся в автомобиле людей.

- ▶ Никогда не оставляйте животных в автомобиле без присмотра.
- ▶ Во время поездки всегда обеспечивайте надлежащее размещение животных, например, используя подходящую переноску для животных.

Ключ

Обзор функций ключа

⚠ ОСТОРОЖНО Опасность аварии и травмирования при оставлении детей в автомобиле без присмотра

Если Вы оставляете детей в автомобиле без присмотра, они могут, в частности:

- открыть двери и тем самым создать опасную ситуацию для других людей или участников дорожного движения;
- выйти из автомобиля и попасть в поток транспорта;
- задействовать элементы комплектации автомобиля, что приведет, например, к их защемлению.

Кроме того, дети могут привести автомобиль в движение, например, следующим образом:

- отпустив стояночный тормоз;
- изменив положение коробки передач;
- запустив двигатель автомобиля.

▶ **Никогда не оставляйте детей в автомобиле без присмотра.**

- ▶ При выходе из автомобиля всегда берите с собой ключ и запирайте автомобиль.
- ▶ Храните ключ в недоступном для детей месте.



То же самое касается стикера "Цифровой ключ автомобиля".

! УКАЗАНИЕ Повреждение ключа магнитным полем

- ▶ Держите ключ вдали от магнитных полей.



- ① Блокировка
- ② Контрольная лампа

- ③ Разблокировка
- ④ Открытие / закрытие крышки багажника
- ⓘ Если контрольная лампа зарядки элемента питания ② не вспыхивает при нажатии на кнопку  или , то элемент питания имеет низкий уровень заряда или, вероятно, разряжен. Как можно скорее замените элемент питания.

Замените элемент питания ключа (→ стр. 75).

Ключ производит блокировку и разблокировку следующих элементов:

- Двери
- Откидная крышка люка топливного бака
- Крышка багажника

Если автомобиль не был открыт на протяжении около 40 секунд после разблокировки, то автомобиль снова блокируется. Защита от кражи снова активируется.

Не храните ключ вместе с электронными приборами или металлическими предметами. Это может отрицательно повлиять на работоспособность ключа.

Включение или выключение акустического подтверждения блокировки

Мультимедийная система:

→ 🏠 ➡ Установки ➡ Автомобиль

▶ Включите или выключите **Акус.подтв.блок.зам..**

ⓘ Обратите внимание:



Выбранная установка акустического подтверждения блокировки должна выполнять требования соответствующих национальных предписаний для дорожного движения. В некоторых странах, в частности в ФРГ, использование акустического подтверждения блокировки не допускается предписаниями для дорожного движения на основании норм права, регулирующих дорожное движение (в ФРГ в соответствии с § 16 пункт 1 и § 30 пункт 1 Правил дорожного движения). Соблюдение данных требований и правил возлагается на водителя. В странах, в которых пользование данной функцией не допускается, в Вашем автомобиле данная функция не активирована и также запрещена ее активация.

Изменение установок разблокировки

Возможные установки разблокировки ключа:

- Центральная разблокировка

- Разблокировка двери водителя и крышки люка топливного бака

▶ **Переход с одной установки на другую:** одновременно нажмите на кнопки  и  и держите их нажатыми примерно шесть секунд, пока контрольная лампа зарядки элементов питания не мигнет два раза.

Возможности при выбранной функции разблокировки двери водителя и крышки люка топливного бака:

- **Центральная разблокировка автомобиля:** два раза нажмите на кнопку .
- **Автомобили с системой KEYLESS-GO:** при прикосновении к внутренней поверхности ручки двери водителя производится разблокировка только двери водителя и крышки люка топливного бака.

Деактивация функций ключа

Если Вы длительное время не пользуетесь автомобилем или ключом, Вы можете снизить расход электроэнергии соответствующего ключа. Для этого деактивируйте функции ключа.

▶ **Деактивирование:** коротко нажмите на кнопку  ключа два раза подряд.

Контрольная лампа элемента питания ключа загорается два раза коротко и один раз продолжительно.

▶ **Активирование:** нажмите на любую кнопку ключа.

ⓘ При пуске двигателя автомобиля и при нахождении ключа в вещевом отсеке центральной консоли функции ключа автоматически активируются. (→ стр. 157).

Внимание и вставление аварийного ключа

Внимание аварийного ключа

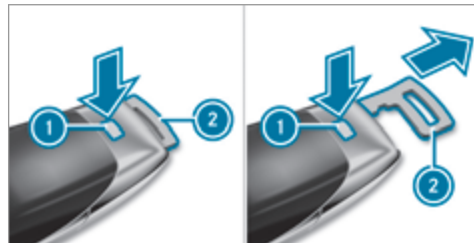

- ▶ Нажмите на кнопку разблокировки ①. Аварийный ключ ② слегка выдвигается.
- ▶ Вытяните аварийный ключ ② до фиксации в промежуточном положении.
- ▶ Повторно нажмите на кнопку разблокировки ① и полностью выньте аварийный ключ ②.

Вставление аварийного ключа

- ▶ Нажмите на кнопку разблокировки ①.
- ▶ Установите аварийный ключ ② в промежуточное положение или задвиньте его полностью до фиксации.
- ① Вы можете использовать промежуточное положение аварийного ключа ② для крепления ключа к связке ключей.

Замена элемента питания ключа

⚠ ОПАСНО Сильный ущерб здоровью вследствие проглатывания элементов питания

Элементы питания содержат ядовитые и едкие вещества. При проглатывании элементов питания возможно нанесение сильного ущерба здоровью.

Существует опасность для жизни!

- ▶ Храните элементы питания в недоступном для детей месте.
- ▶ При проглатывании элементов питания немедленно обратитесь к врачу.



УКАЗАНИЯ ПО ЭКОЛОГИИ Ненадлежащая утилизация аккумуляторных батарей наносит вред окружающей среде



Аккумуляторные батареи содержат в своем составе вредные вещества. Законодательство запрещает утилизировать их с домашним мусором.



Аккумуляторные батареи должны быть утилизированы безопасно для окружающей среды. Разряженные аккумуляторные батареи должны сдаваться в специализированную мастерскую или в пункт возврата подлежащих утилизации аккумуляторных батарей.

Условия

- Ключ работает от одного таблеточного элемента питания на 3 В типа CR 2032.

Mercedes-Benz рекомендует обращаться для замены элемента питания ключа в специализированную мастерскую с квалифицированным персоналом.

- ▶ Выньте аварийный ключ (→ стр. 74).

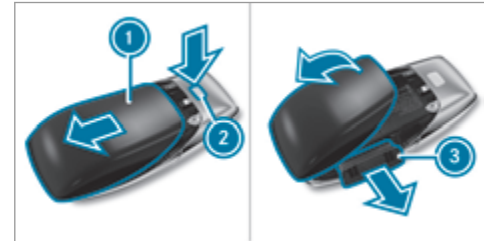

- ▶ Полностью нажмите кнопку разблокировки ② вниз и снимите крышку ① в направлении стрелки.
- ▶ Откиньте крышку ① в направлении стрелки и снимите.
- ▶ Выньте отсек элементов питания ③ и выньте разряженные элементы питания.

- ▶ Вставьте новый элемент питания в отсек элементов питания ③. При этом соблюдайте маркировку положительного полюса в отсеке элементов питания и на элементе питания.
- ▶ Вставьте отсек элементов питания ③.
- ▶ Установите крышку ① и задвиньте ее до фиксации.

Проблемы с ключом

Блокировка или разблокировка автомобиля больше невозможна.

Возможные причины:

- Элемент питания ключа почти или полностью разрядился.
- Ключ неисправен.
- ▶ Проверка элемента питания при помощи контрольной лампы (→ стр. 73).
- ▶ При необходимости замена элемента питания ключа (→ стр. 75).
- ▶ Для блокировки или разблокировки используйте аварийный ключ (→ стр. 74).
- ▶ Проверьте ключ в специализированной мастерской с квалифицированным персоналом.

Вы находитесь в зоне мощного источника радиосигнала.

На функцию ключа отрицательно влияют, например:

- провода высокого напряжения
- мобильные телефоны
- электронные приборы (ноутбуки, планшеты)
- экранирование металлическими предметами или индукционными петлями для механизма электропривода открывания шлагбаума или ворот

- ▶ Следите за тем, чтобы было обеспечено достаточное расстояние между ключом и потенциальным источником помех.

Вы потеряли ключ.

- ▶ Обратитесь в специализированную мастерскую с квалифицированным персоналом для блокировки ключа.
- ▶ При необходимости произведите замену механической системы замков.

Двери

Указания, касающиеся дополнительной блокировки дверей

Дополнительная блокировка дверей доступна только в автомобилях для Соединенного Королевства.

⚠ ОСТОРОЖНО Опасность травмирования находящихся в автомобиле людей при активированной дополнительной блокировке дверей

Если устройство дополнительной блокировки дверей активировано, то двери больше не могут быть открыты изнутри.

- ▶ Никогда не оставляйте людей, особенно детей, в автомобиле без присмотра.
- ▶ Если в автомобиле находятся люди, не активируйте дополнительную блокировку дверей.

Активирование дополнительной блокировки дверей производится автоматически в следующих случаях:

- Блокировка автомобиля производится при помощи ключа.
- Блокировка автомобиля производится при помощи системы KEYLESS-GO.

Если автомобиль заблокирован с помощью приложения Mercedes me connect, то дополнительная блокировка дверей не активна.

Если устройство дополнительной блокировки дверей активировано, то двери не могут быть открыты изнутри.

❗ После блокировки Вы можете произвести звуковой сигнал.

Вы можете предотвратить активирование дополнительной блокировки дверей посредством деактивирования устройства защиты салона (→ стр. 97) перед тем как заблокировать автомобиль.

Разблокировка и открывание дверей изнутри

▶ **Только для Соединенного Королевства:** учитывайте указания, касающиеся дополнительной блокировки дверей (→ стр. 76).

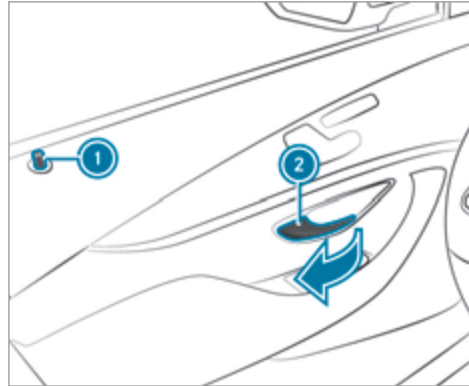

▶ Потяните за ручку двери ②. При разблокировке двери блокирующая кнопка ① выдвигается.

Центральная блокировка и разблокировка автомобиля изнутри

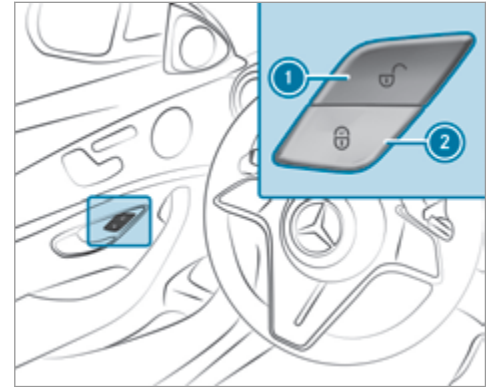

▶ **Разблокировка:** нажмите на кнопку ①.
▶ **Блокировка:** нажмите на кнопку ②.

Блокировка и разблокировка крышки люка топливного бака не производится.

Разблокировка автомобиля не производится:

- Если автомобиль был заблокирован с помощью ключа.
- Если автомобиль был заблокирован при помощи системы KEYLESS-GO.

Блокировка и разблокировка автомобиля с помощью стикера "Цифровой ключ автомобиля"

Условия

- Автомобиль оснащен функцией «Цифровой ключ автомобиля».
- Имеется стикер "Цифровой ключ автомобиля".

- ① Наклейте стикер "Цифровой ключ автомобиля" на Ваш смартфон, см. руководство по эксплуатации дополнительного оборудования.
- ② Mercedes-Benz рекомендует Вам брать с собой аварийный ключ на случай возникновения функциональных нарушений.

Если автомобиль был поставлен на стоянку на период дольше двух недель, то производится деактивирование антенны NFC в ручке двери.

- ▶ Потяните за ручку двери. Антенна NFC активирована.

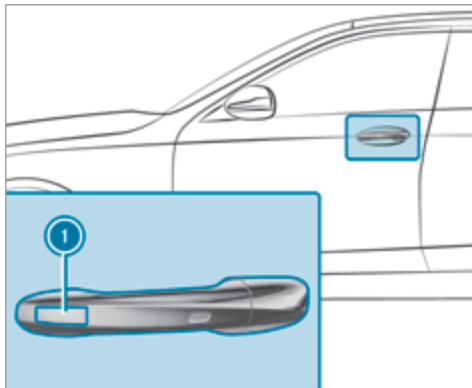

- ▶ Той частью стикера "Цифровой ключ автомобиля", в которой находится антенна NFC, прикоснитесь к зоне антенны NFC ① в ручке двери водителя. Поочередно производится блокировка или разблокировка автомобиля.

Блокировка и разблокировка замков автомобиля при помощи системы KEYLESS-GO

Условия

- Ключ находится за пределами автомобиля.
- Расстояние от ключа до автомобиля составляет не более 1 м.
- Дверь водителя и дверь, ручку которой Вы используете в данный момент, закрыты.

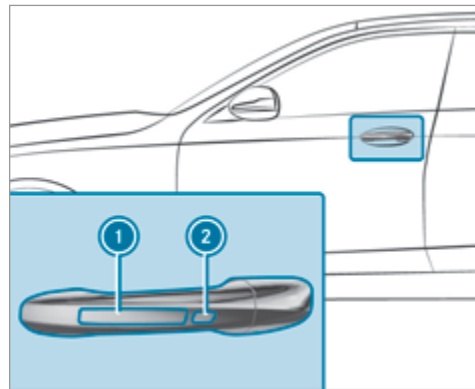

- ▶ **Разблокировка автомобиля:** прикоснитесь к внутренней поверхности ручки двери.
 - ▶ **Блокировка автомобиля:** прикоснитесь к поверхности датчика ① или ②.
 - ▶ **Комфортное закрытие:** длительно прикоснитесь к вогнутой поверхности датчика ② до тех пор, пока не завершится процесс закрытия.
- ① Дальнейшая информация о функции комфортного закрытия – см. здесь (→ стр. 88).

Если Вы открываете крышку багажника снаружи, то она автоматически разблокируется.

Проблемы с системой KEYLESS-GO

Блокировка и разблокировка автомобиля с помощью системы KEYLESS-GO больше невозможны.

Возможные причины:

- Функции ключа были деактивированы.
 - Элемент питания ключа почти или полностью разрядился.
 - Ключ неисправен.
- ▶ Активируйте функции ключа (→ стр. 74).

- ▶ Проверка элемента питания при помощи контрольной лампы (→ стр. 73).
- ▶ При необходимости замена элемента питания ключа (→ стр. 75).
- ▶ Для блокировки или разблокировки используйте аварийный ключ (→ стр. 80).
- ▶ Поручите проверку автомобиля и ключа специализированной мастерской с квалифицированным персоналом.

Вы находитесь в зоне мощного источника радиосигнала.

На функционирование системы KEYLESS-GO отрицательно влияют, например:

- провода высокого напряжения
- мобильные телефоны
- электронные приборы (ноутбуки, планшеты)
- экранирование металлическими предметами или индукционными петлями для механизма электропривода открывания шлагбаума или ворот

- ▶ Следите за тем, чтобы было обеспечено достаточное расстояние между ключом и потенциальным источником помех.

Включение и выключение автоматической блокировки

Если зажигание включено и скорость вращения колес превышает скорость пешехода, то производится автоматическая блокировка автомобиля.

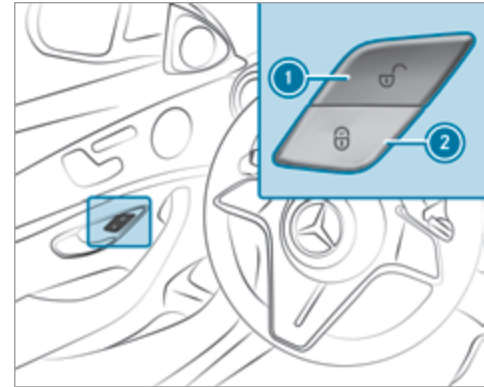

- ▶ **Включение:** нажмите на кнопку ② и держите ее нажатой примерно пять секунд, пока не раздастся звуковой сигнал.

▶ **Выключение:** нажмите на кнопку ❶ и держите ее нажатой примерно пять секунд, пока не раздастся звуковой сигнал.

В следующих ситуациях при включенной функции существует опасность остаться без ключа перед закрытым автомобилем:

- при буксировке или толкании автомобиля для пуска двигателя,
- при нахождении автомобиля на роликовом испытательном стенде.

Функция усилителя механизма закрывания дверей

⚠ ОСТОРОЖНО Опасность защемления при автоматическом притягивании дверей

Опасность защемления частей тела или предметов и опасность травмирования.

- ▶ Следите за тем, чтобы никакие части тела и предметы не находились в зоне закрывания.
- ▶ Автоматическое притягивание двери можно прервать, потянув за наружную или за внутреннюю ручку двери.

Если Вы закрыли дверь до первого положения фиксации в замке, то усилитель механизма закрывания дверей автоматически притягивает дверь до полной фиксации в замке.

Блокировка и разблокировка двери водителя при помощи аварийного ключа

❶ Если Вы хотите произвести полную блокировку автомобиля при помощи аварийного ключа, то сначала при открытой двери водителя нажмите на кнопку блокировки замков изнутри. Затем заблокируйте дверь водителя с помощью аварийного ключа.

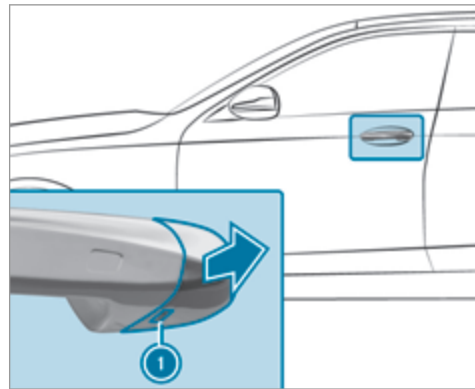

- ▶ Выньте аварийный ключ (→ стр. 74).
- ▶ До упора вставьте аварийный ключ в отверстие ❶ в защитной крышке.
- ▶ Слегка потяните за ручку двери и удерживайте ее вытянутой.
- ▶ Потяните защитную крышку на аварийном ключе по направлению от автомобиля как можно более прямо до ее отсоединения.
- ▶ Отпустите ручку двери.

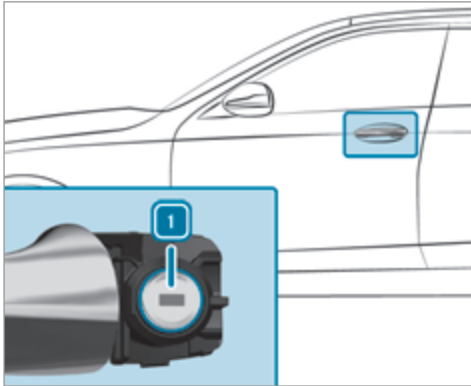

- ▶ **Разблокировка:** поверните аварийный ключ влево в положение 1.
- ▶ **Блокировка:** поверните аварийный ключ вправо в положение 1.
- ▶ Осторожно надвиньте защитную крышку на цилиндр замка, так чтобы она зафиксировалась и крепко держалась.

Багажник

Открытие крышки багажника

⚠ ОПАСНО Опасность отравления отработавшими газами

Двигатели внутреннего сгорания производят выброс токсичных отработавших газов, например монооксида углерода. Если крышка багажника открыта при работающем двигателе, особенно во время движения, отработавшие газы могут попасть в салон автомобиля.

- ▶ Всегда выключайте двигатель перед открытием крышки багажника.
- ▶ Никогда не производите движение с открытой крышкой багажника.

! УКАЗАНИЕ Повреждение крышки багажника препятствиями, находящимися над автомобилем

При открывании крышка багажника поднимается вверх.

- ▶ Следите за тем, чтобы над крышкой багажника было достаточно места.

- ▶ Потяните ручку крышки багажника.

- ▶ **Автомобили с функцией HANDS-FREE ACCESS:** проведите ногой под бампером (→ стр. 84).

Автомобили с функцией комфортного закрытия крышки багажника

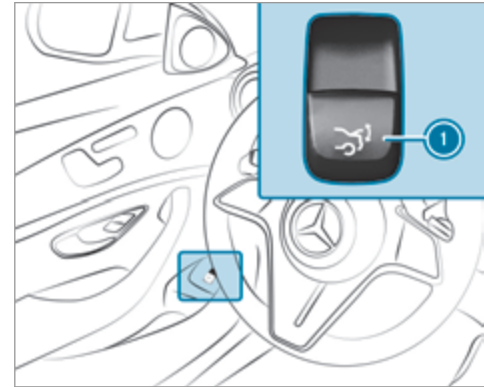

- ▶ Потяните кнопку дистанционного управления крышкой багажника 1.
- ▶ Нажмите и удерживайте кнопку 2 ключа.

- ▶ Потяните остановившуюся в промежуточном положении крышку багажника вверх. Отпустите, как только она начнет открываться. При включенной функции ограничения угла подъема двери багажника потяните рукою остановившуюся крышку багажника вверх.

Если какое-либо препятствие будет мешать автоматическому открыванию крышки багажника, функция распознавания блокировки остановит движение крышки багажника. Функция автоматического распознавания блокировки является лишь вспомогательным средством, и Вам все же необходимо быть внимательным.

Закрывание крышки багажника

▲ ОСТОРОЖНО Опасность травмирования незакрепленными предметами в автомобиле

Если находящиеся в автомобиле предметы, багаж или груз не закреплены должным образом, существует опасность их смещения, опрокидывания или падения, при котором они могут задеть находящихся в автомобиле людей.

Существует опасность травмирования, в особенности при торможении или внезапном изменении направления движения!

- ▶ Всегда размещайте предметы так, чтобы они не могли перемещаться во время движения.
- ▶ Зафиксируйте находящиеся в автомобиле предметы, багаж или груз во избежание их смещения или опрокидывания.

Соблюдайте указания по загрузке автомобиля.

- ▶ Потяните крышку багажника за выемку вниз и закройте, нажав на нее.

Автомобили с функцией комфортного закрывания крышки багажника

▲ ОСТОРОЖНО Опасность защемления при автоматическом закрывании крышки багажника

Возможно защемление частей тела. В зоне закрывания могут находиться люди.

- ▶ Во время процесса закрывания следите за тем, чтобы в зоне закрывания никого не было.

▶ Для остановки процесса закрывания можно использовать одну из следующих возможностей:

- Нажмите кнопку  на ключе.
- Потяните или нажмите кнопку дистанционного управления на двери водителя.
- Нажмите кнопку закрывания или блокировки на крышке багажника.
- Потяните ручку крышки багажника.

▶ Автомобили с функцией HANDS-FREE

ACCESS: остановить процесс закрывания можно также движением ноги под задним бампером.

- ▶ Потяните ручку крышки багажника. Отпустите, как только она начнет закрываться.
- ▶ Нажмите на остановившуюся в промежуточном положении крышку багажника. Закрывание крышки багажника будет продолжено.

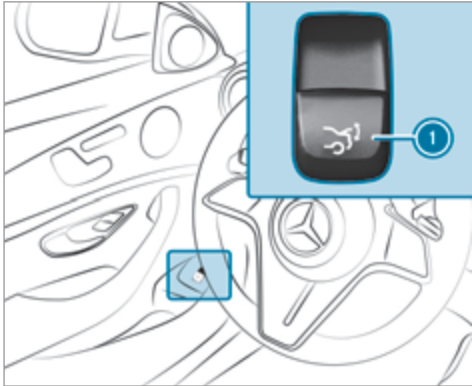

- ▶ Нажмите кнопку дистанционного управления крышкой багажника ①.

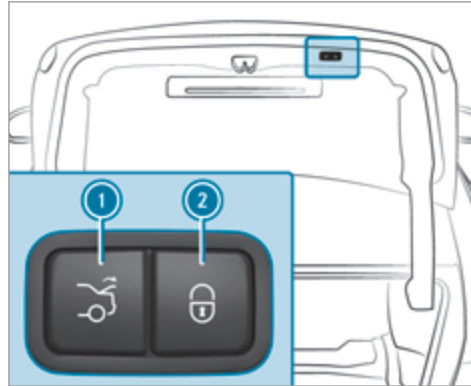

- ▶ Нажмите кнопку закрытия ① в крышке багажника.

Автомобили с системой KEYLESS-GO

- ▶ Нажмите кнопку блокировки ② в крышке багажника. При распознавании ключа вне автомобиля крышка багажника закроется и автомобиль заблокируется.

- ▶ При полностью открытой крышке багажника нажмите и удерживайте кнопку  ключа. При этом ключ должен находиться рядом с автомобилем.

Автомобили с функцией HANDS-FREE ACCESS

- ▶ При полностью открытой крышке багажника проведите ногой под бампером (→ стр. 84).

Функция автоматического реверса крышки багажника

Крышка багажника оснащена системой автоматического распознавания блокировки с функцией реверса. Если в процессе автоматического закрытия крышка багажника останавливается из-за препятствия, она снова автоматически открывается. Функция автоматического реверса является лишь вспомогательным средством, и Вам все же необходимо быть внимательным.

- ▶ При закрытии следите за тем, чтобы никакие части тела не находились в зоне закрытия.

⚠ ОСТОРОЖНО Опасность защемления несмотря на функцию реверса

Функция реверса не срабатывает:

- при контакте с мягкими, легкими и узкими объектами, например пальцами;
- в конце процесса закрывания.

Функция реверса не сможет предотвратить защемление, особенно в подобных ситуациях

- ▶ Следите за тем, чтобы никакие части тела не находились в зоне закрывания.
- ▶ В случае защемления можно использовать одну из следующих возможностей:
 - Нажмите кнопку  на ключе.
 - Нажмите кнопку дистанционного управления на двери водителя.
 - Нажмите кнопку закрывания или блокировки на крышке багажника.
 - Потяните ручку крышки багажника.

Функция HANDS-FREE ACCESS

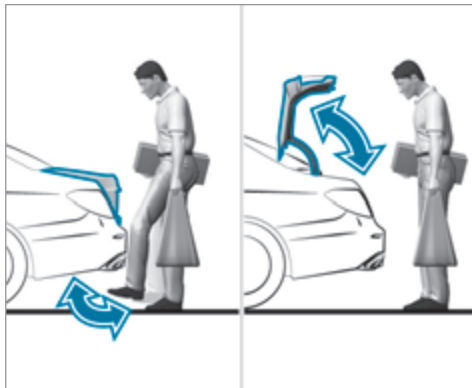

Функция HANDS-FREE ACCESS позволяет открывать и закрывать крышку багажника или останавливать ее путем движения ногой под задним бампером.

Движение ногой попеременно вызывает либо открывание, либо закрывание.

Соблюдайте указания при открывании (→ стр. 81) и закрывании (→ стр. 82) крышки багажника.

i При открывании или закрывании крышки багажника Вы слышите предупредительный звуковой сигнал.

⚠ ОСТОРОЖНО Опасность ожога горячими элементами системы выпуска ОГ

Элементы системы выпуска ОГ автомобиля могут сильно нагреться. Если Вы пользуетесь функцией HANDS-FREE ACCESS, Вы можете обжечься при прикосновении к элементам системы выпуска ОГ.

- ▶ Всегда следите за тем, чтобы движение ногой производилось только в зоне действия датчиков.

! **УКАЗАНИЕ** Повреждения автомобиля вследствие непреднамеренного открывания крышки багажника

- при пользовании автоматической моечной установкой,
- при использовании водоструйного моющего аппарата высокого давления.
- ▶ В таких ситуациях деактивируйте систему KEYLESS-GO или следите за тем, чтобы

расстояние между ключом и автомобилем было не менее 3 м.

При движении ногой следите за тем, чтобы Вы стояли устойчиво. В противном случае Вы можете потерять равновесие, например при гололеде.

Учитывайте следующие указания:

- Ключ находится позади автомобиля.
- При движении ногой Вы должны стоять на расстоянии не менее 30 см от автомобиля.
- При проведении ногой не задевайте за бампер.
- Не выполняйте движение ногой слишком медленно.
- Движение ногой должно быть выполнено проведением ногой в направлении к автомобилю и обратно от автомобиля.

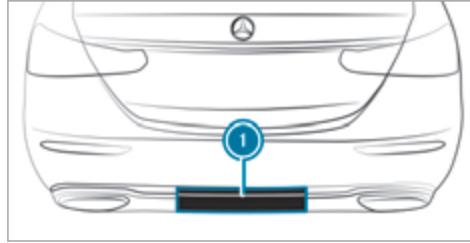

❗ Зона действия датчиков

Если несколько движений ногой подряд были безуспешными, то подождите десять секунд.

Системные пределы

В следующих ситуациях система может функционировать только ограниченно или не функционировать вообще:

- при загрязнении датчиков, например, солью для посыпки дорог или снегом,
- при движении не ногой, а протезом.

В следующих ситуациях может произойти непреднамеренное открытие или закрытие крышки багажника:

- при попадании рук или ног в зону действия, например при полировке автомобиля или поднимании предметов с земли,
- при передвижении предметов или постановке предметов на землю позади автомобиля, например стяжных ремней или предметов багажа,
- при протягивании стяжных ремней, тента или других защитных покрытий через бампер,
- при использовании защитного коврика, который выступает через кромку проема багажного отделения вниз в зону действия датчиков,
- если защитный коврик не закреплен надлежащим образом,
- при выполнении работ на тягово-сцепном устройстве, на прицепах или задних держателях для велосипедов.

В таких или подобных ситуациях деактивируйте функции ключа (→ стр. 74) или не держите ключ при себе.

Включение и выключение отдельной блокировки багажника

Если при включенной отдельной блокировке производится центральная разблокировка замков автомобиля, багажник остается заблокированным.

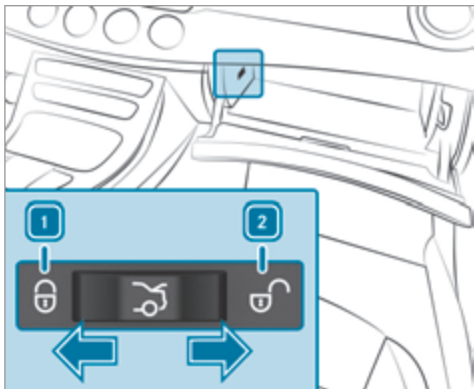

▶ **Включение:** передвиньте переключатель в положение **1**.

▶ **Выключение:** передвиньте переключатель в положение **2**.

i При распознанной аварии разблокировка багажника производится даже при включенной отдельной блокировке.

Боковые стекла

Открытие и закрытие боковых стекол

⚠ ОСТОРОЖНО Опасность защемления при открытии бокового стекла

При открытии бокового стекла части тела могут быть втянуты или защемлены между боковым стеклом и рамой стекла.

- ▶ При открытии следите за тем, чтобы никто не прикасался к боковому стеклу.
- ▶ Если кто-то защемлен, немедленно отпустите кнопку и потяните кнопку, чтобы снова закрыть стекло.

⚠ ОСТОРОЖНО Опасность защемления при закрытии бокового стекла

При открытии бокового стекла части тела могут быть защемлены в зоне закрытия стекла.

- ▶ При закрытии следите за тем, чтобы части тела не находились в зоне закрытия.
- ▶ Если кто-то защемлен, немедленно отпустите кнопку и нажмите на кнопку, чтобы снова открыть стекло.

⚠ ОСТОРОЖНО Опасность защемления детей при управлении боковыми стеклами

При управлении боковыми стеклами дети могут быть защемлены, в особенности если они оставлены без присмотра.

- ▶ Активируйте систему защитной блокировки от детей для боковых стекол в задней части салона.
- ▶ При выходе из автомобиля всегда берите с собой ключ и запирайте автомобиль.
- ▶ Никогда не оставляйте детей в автомобиле без присмотра.

Условия

- Электропитание или зажигание включено.

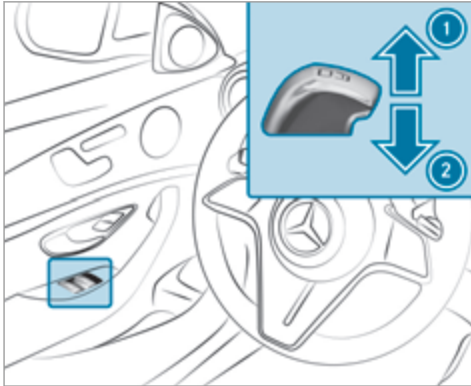

① Закрытие

② Открытие

Кнопки в двери водителя имеют приоритетное значение.

▶ **Запуск автоматического режима:** нажмите или потяните кнопку  с преодолением точки сопротивления и отпустите.

▶ **Прерывание автоматического режима:** снова нажмите или потяните кнопку .

При выключенном двигателе можно по-прежнему управлять боковыми стеклами.

Функция остается доступной в течение приблизительно четырех минут или до открывания передней двери.

Функция автоматического реверса боковых стекол

Если в процессе закрывания боковых стекол какой-либо предмет препятствует их дальнейшему закрыванию, то боковые стекла снова автоматически откроются. Функция автоматического реверса является лишь вспомогательным средством, и Вам все же необходимо быть внимательным.

▶ При закрывании следите за тем, чтобы никакие части тела не находились в зоне закрывания.

⚠ ОСТОРОЖНО Опасность защемления боковым стеклом несмотря на наличие защиты путем включения функции реверса

Функция реверса не срабатывает:

- при контакте с мягкими, легкими и узкими объектами, например пальцами;
- во время регулировки.

В таких ситуациях функция реверса не сможет предотвратить защемление.

- ▶ При закрывании следите за тем, чтобы никакие части тела не находились в зоне закрывания.
- ▶ Если кто-то оказался защемлен, нажмите кнопку , чтобы снова открыть боковое стекло.

Автоматические функции боковых стекол

В неподвижном автомобиле автоматическое закрывание боковых стекол происходит в следующих случаях:

- при начинающемся дожде (распознавание производится с помощью датчика дождя в лобовом стекле)
- при очень высокой или очень низкой температуре
- спустя определенное время (в зависимости от напряжения бортовой сети)
- при сбоях в системе электропитания

Боковые стекла закрываются до положения проветривания.

Автомобили со сдвижным люком: при открытом сдвижном люке боковые стекла закрываются полностью.

Если боковые стекла будут заблокированы в процессе автоматического закрывания, соответствующее боковое стекло снова немного приоткроется. После этого функция автоматического закрывания сдвижного люка и боковых стекол отключится.

Функция комфортного открывания (проветривание автомобиля перед троганием с места)

⚠ ОСТОРОЖНО Опасность защемления при открывании бокового стекла

При открывании бокового стекла части тела могут быть втянуты или защемлены между боковым стеклом и рамой стекла.

- ▶ При открывании следите за тем, чтобы никто не прикасался к боковому стеклу.
- ▶ Если кто-то оказался защемлен, немедленно отпустите кнопку.

▶ Нажмите кнопку  на ключе и держите ее нажатой.

Включаются следующие функции:

- Блокировка замков автомобиля снимается.
- Боковые стекла открываются.
- Сдвижной верхний люк открывается.

- Панорамная крыша со сдвижным люком открывается.
- Включается система вентиляции сиденья водителя.

i Если солнцезащитная шторка панорамной крыши со сдвижным люком закрыта, то сначала открывается солнцезащитная шторка.

▶ **Прерывание функции комфортного открывания:** отпустите кнопку .

▶ **Продолжение функции комфортного открывания:** снова нажмите на кнопку  и удерживайте нажатой.

Функция комфортного закрывания (закрывание автомобиля снаружи)

⚠ ОСТОРОЖНО Опасность защемления при невнимательном пользовании функцией комфортабельного закрывания

При комфортабельном закрывании возможно защемление частей тела в зоне закрывания бокового стекла и сдвижного верхнего люка.

- ▶ При комфортабельном закрывании контролируйте весь процесс закрывания и сле-

дите за тем, чтобы части тела не находились в зоне закрывания.

▶ Нажмите кнопку  на ключе и держите ее нажатой.

Включаются следующие функции:

- Автомобиль блокируется.
- Боковые стекла закрываются.
- Сдвижной верхний люк закрывается.
- Панорамная крыша со сдвижным люком закрывается.

▶ **Прерывание функции комфортного закрывания:** отпустите кнопку .

▶ **Для закрывания солнцезащитной шторки:** снова нажмите на кнопку  и удерживайте нажатой.

i Функция комфортного закрывания функционирует также с системой KEYLESS-GO (→ стр. 78).

Проблемы с боковыми стеклами

⚠ ОСТОРОЖНО Опасность защемления и опасность для жизни при отключении функции реверса

Для повторного закрывания бокового стекла непосредственно после блокировки или регулировки боковое стекло необходимо приложить увеличенное или даже максимальное усилие. Функция реверса при этом не работает, возможно защемление частей тела.

- ▶ Следите за тем, чтобы в зоне закрывания не оказалось частей тела.
- ▶ Чтобы остановить процесс закрывания, отпустите или повторно нажмите кнопку для открывания бокового стекла.

Одно из боковых стекол не закрывается, причина этого неясна.

- ▶ Проверьте, нет ли посторонних предметов в направляющей планке стекла.
- ▶ Отрегулируйте боковые стекла.

Регулировка боковых стекол

Если боковое стекло при закрывании блокируется и сразу снова открывается:

- ▶ Непосредственно после этого снова потяните и удерживайте соответствующую кнопку до тех пор, пока боковое стекло не будет закрыто, при этом удерживайте кнопку еще как минимум в течение одной секунды (повторная регулировка). Боковое стекло закроется без функции автоматического реверса.

Если боковое стекло повторно блокируется при закрывании и сразу же снова открывается:

- ▶ Непосредственно после этого снова потяните и удерживайте соответствующую кнопку до тех пор, пока боковое стекло не будет закрыто, при этом удерживайте кнопку еще как минимум в течение одной секунды (дополнительная регулировка). Боковое стекло закроется без функции автоматического реверса.

Боковые стекла не открываются или не закрываются с помощью функции комфортного открывания.

Возможная причина:

- Элемент питания ключа почти или полностью разрядился.
- ▶ Проверьте элемент питания с помощью контрольной лампы (→ стр. 73).

- ▶ При необходимости замените элемент питания ключа (→ стр. 75).

Сдвижной верхний люк

Открытие и закрытие сдвижного люка

- ⓘ Термин «сдвижной люк» употребляется также для обозначения панорамной крыши со сдвижным люком.

⚠ ОСТОРОЖНО Опасность защемления при открывании и закрывании сдвижного верхнего люка

Возможно защемление частей тела в зоне движения.

- ▶ При открывании и закрывании следите за тем, чтобы части тела не находились в зоне движения.
- ▶ Если кто-то оказался защемлен, немедленно отпустите кнопку.

или

- ▶ В автоматическом режиме нажмите кнопку в любом направлении. Процесс открывания или закрывания будет прерван.

⚠ ОСТОРОЖНО Опасность защемления при использовании сдвижным верхним люком детьми

При использовании сдвижным верхним люком дети могут быть защемлены, в особенности если они оставлены без присмотра.

- ▶ Никогда не оставляйте детей в автомобиле без присмотра.
- ▶ При выходе из автомобиля всегда берите с собой ключ и производите блокировку автомобиля.

⚠ ОСТОРОЖНО Опасность защемления при открывании и закрывании солнцезащитной шторки

Части тела могут быть защемлены между солнцезащитной шторкой и обрамлением или сдвижным верхним люком.

- ▶ При открывании или закрывании следите за тем, чтобы в зоне движения солнцезащитной шторки не находились части тела.
- ▶ Если кто-то оказался защемлен, немедленно отпустите кнопку.

или

▶ В автоматическом режиме нажмите кнопку в любом направлении. Процесс открывания или закрывания будет прерван.

! УКАЗАНИЕ Нарушения работы из-за снега и льда

Снег и лед могут привести к нарушениям работы сдвижного верхнего люка.

▶ Открывайте сдвижной верхний люк только в том случае, если на нем нет снега и льда.

! УКАЗАНИЕ Повреждение из-за выступающих предметов

Предметы, выступающие из проема сдвижного верхнего люка, могут повредить уплотнительные планки.

▶ Не допускайте наличия выступающих предметов в проеме сдвижного верхнего люка.

! УКАЗАНИЕ При установленном на крыше багажнике обязательно учитывайте следующее

При установленном на крыше багажнике подъем или открывание сдвижного люка могут быть ограничены.

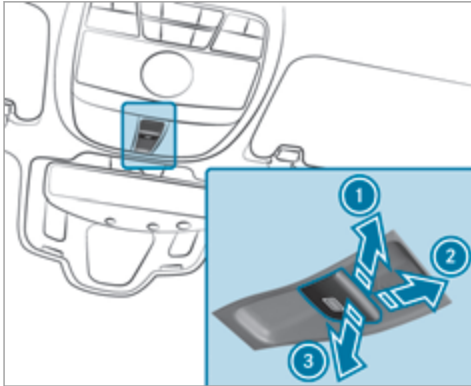

- ▶ Проверьте, может ли сдвижной люк подниматься и открываться при установленном на крыше багажнике.
- ▶ В случае сомнений не приподнимайте и не открывайте сдвижной люк.



- ① Подъем
- ② Открывание
- ③ Закрывание / опускание

С помощью кнопки  производится управление панорамной крышей со сдвижным люком и солнцезащитной шторкой.

Управлять панорамной крышей со сдвижным люком можно только при открытой солнцезащитной шторке.

- ▶ Проверьте, может ли сдвижной люк подниматься и открываться при установленном на крыше багажнике.
- ▶ **Запуск автоматического режима:** нажмите или потяните кнопку  с преодолением точки сопротивления и отпустите.
- ▶ **Остановка автоматического режима:** временно нажмите кнопку  в любом направлении. Процесс открывания или закрывания будет остановлен.

Функция автоматического реверса сдвижного люка

Если процесс закрывания сдвижного люка остановится из-за какого-либо препятствия, сдвижной люк снова автоматически откроется. Функция автоматического реверса является лишь вспомогательным средством, и Вам все же необходимо быть внимательным.

- ▶ При закрывании следите за тем, чтобы никакие части тела не находились в зоне закрывания.

⚠ ОСТОРОЖНО Опасность защемления, несмотря на активированную функцию реверса

Функция реверса не срабатывает, в частности:

- при контакте с мягкими, легкими и узкими объектами, например пальцами;
- в конце процесса закрывания;
- во время калибровки.

▶ При закрывании следите за тем, чтобы никакие части тела не находились в зоне закрывания.

▶ Если кто-то оказался защемлен, немедленно отпустите кнопку.

или

▶ В автоматическом режиме временно нажмите кнопку в любом направлении. Процесс закрывания останавливается.

Функция автоматического реверса солнцезащитной шторки

Если процесс закрывания солнцезащитной шторки остановится из-за какого-либо препятствия, она снова автоматически откроется. Функция автоматического реверса является лишь вспомогательным

средством, и Вам все же необходимо быть внимательным.

- ▶ При закрывании солнцезащитной шторки следите за тем, чтобы никакие части тела не находились в зоне ее движения.

⚠ ОСТОРОЖНО Опасность защемления несмотря на функцию реверса

Функция реверса не реагирует в особенности на мягкие, легкие и узкие объекты, например пальцы.

- ▶ При закрывании солнцезащитной шторки следите за тем, чтобы никакие части тела не находились в зоне ее движения.
- ▶ Если кто-то оказался защемлен, немедленно отпустите кнопку.

или

- ▶ При автоматическом закрывании нажмите кнопку в любом направлении. Процесс закрывания остановится.

Автоматические функции сдвижного люка

- ⓘ Термин «сдвижной люк» употребляется также для обозначения панорамной крыши со сдвижным люком.

Нажав или потянув кнопку , можно остановить автоматические функции «Закрывание при дожде во время движения» и «Автоматическое опускание».

В остановленном автомобиле автоматическое закрывание сдвижного люка происходит в следующих ситуациях:

- при начинающемся дожде
Распознавание дождя происходит с помощью датчика дождя в лобовом стекле.
- при очень высокой или очень низкой температуре наружного воздуха
- спустя определенное время (в зависимости от напряжения бортовой сети)
- при сбоях в системе электропитания

После этого задняя часть сдвижного люка приподнимается, чтобы обеспечить проветривание салона автомобиля.

Если сдвижной люк будет заблокирован в процессе автоматического закрывания, он снова немного приоткроется. После этого функция автоматического закрывания сдвижного люка и боковых стекол отключится.

Функция закрывания при дожде во время движения

Автомобили с панорамной крышей со сдвижным люком: приподнятый сдвижной люк автоматически опускается во время движения при начале дождя.

Автоматическое опускание

Автомобили с панорамной крышей со сдвижным люком: если сдвижной люк приподнят в задней части, на высокой скорости движения автомобиля он автоматически немного опускается. При снижении скорости движения автомобиля он снова автоматически поднимается.

⚠ ОСТОРОЖНО Опасность защемления при автоматическом опускании сдвижного верхнего люка

Приподнятый сдвижной верхний люк при высокой скорости движения автомобиля автоматически немного опускается в задней части.

- ▶ Следите за тем, чтобы во время движения ни чьи руки не находились в зоне движения сдвижного верхнего люка.
- ▶ Если кто-то оказался защемлен люком, кратковременно нажмите кнопку привода

сдвижного верхнего люка вперед или назад.

Проблемы со сдвижным люком

▲ ОСТОРОЖНО Опасность защемления и опасность для жизни при повторном закрывании сдвижного верхнего люка

При повторном закрывании сдвижного верхнего люка непосредственно после блокировки или калибровки сдвижной верхний люк закрывается с повышенным усилием.

- ▶ Следите за тем, чтобы в зоне закрывания не было частей тела.
- ▶ Если кто-то оказался защемлен, немедленно отпустите кнопку.

или

- ▶ При автоматическом закрывании нажмите кнопку в любом направлении. Процесс закрывания остановится.

Сдвижной люк не закрывается, и причина неясна.

i Термин «сдвижной люк» употребляется также для обозначения панорамной крыши со сдвижным люком.

Если сдвижной люк при закрывании блокируется и снова приоткрывается:

- ▶ Непосредственно после срабатывания функции автоматического реверса снова потяните кнопку  вниз до точки сопротивления и тяните ее до тех пор, пока сдвижной люк не закроется. Сдвижной люк закроется с повышенным усилием.

Если сдвижной люк снова блокируется и приоткрывается:

- ▶ Повторите предыдущее действие. Сдвижной люк снова закроется с еще большим усилием.

Автомобили без панорамной крыши со сдвижным люком: сдвижной люк двигается лишь рывками.

- ▶ Выполните юстировку сдвижного люка.

Юстировка сдвижного люка

- ▶ Нажимайте кнопку  вверх несколько раз до точки сопротивления, пока сдвижной люк не откроется полностью.

- ▶ Удерживайте кнопку  в течение еще одной секунды.

- ▶ Закройте сдвижной люк.

Автомобили с панорамной крышей со сдвижным люком: сдвижной люк или солнцезащитная шторка двигается лишь рывками.

- ▶ Выполните юстировку сдвижного люка и солнцезащитной шторки.

Юстировка сдвижного люка и солнцезащитной шторки

- ▶ Продолжайте постепенно тянуть кнопку  до тех пор, пока сдвижной люк не закроется полностью.

- ▶ Продолжайте постепенно тянуть кнопку  до тех пор, пока солнцезащитная шторка не закроется полностью.

- ▶ Полностью откройте сдвижной люк в автоматическом режиме, а затем снова закройте его.

Солнцезащитные шторки**Выдвижение солнцезащитных шторок на задних боковых стеклах**

! **УКАЗАНИЕ** Повреждение автоматического механизма втягивания рывками в обратном направлении

Рывки в обратном направлении могут повредить автоматический механизм втягивания шторки.

- ▶ При движении солнцезащитной шторки всегда придерживайте ее рукой.
- ▶ Не допускайте движения с навешенной солнцезащитной шторкой и одновременно открытым боковым стеклом.

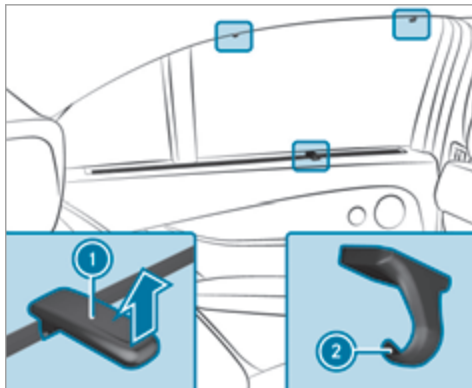

- ▶ Вытяните солнцезащитную шторку за язычок ① и навесьте ее сверху в фиксаторы ②.

Выдвижение или задвигание солнцезащитной шторки на заднем стекле

! **ОСТОРОЖНО** Опасность защемления при выдвижении или задвигании солнцезащитной шторки

Возможно защемление частей тела, находящихся в зоне движения солнцезащитной шторки.

- ▶ Следите за тем, чтобы в зоне движения не было никаких частей тела.
- ▶ В случае защемления снова кратковременно нажмите кнопку. Открывание или закрывание будет приостановлено. Затем солнцезащитная шторка снова возвращается в исходное положение.

! **УКАЗАНИЕ** Повреждение из-за посторонних предметов

Предметы могут стать причиной отказа в работе солнцезащитной шторки.

- ▶ Следите за тем, чтобы солнцезащитная шторка двигалась свободно.

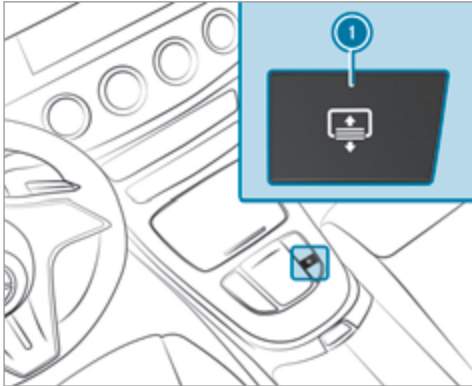

▶ **Выдвигание или задвигание:** нажмите кнопку ①.

Защита от кражи

Функционирование иммобилайзера

Иммобилайзер предотвращает пуск Вашего автомобиля без подходящего ключа.

Иммобилайзер автоматически включается при выключении зажигания и автоматически выключается при включении зажигания.

Система EDW (противоугонная сигнализационная система)

Функционирование противоугонной сигнализационной системы EDW

При включенной противоугонной сигнализационной системе световая и звуковая тревожная сигнализация срабатывает в следующих ситуациях:

- При открывании двери
- При открывании крышки багажника
- При открывании капота
- При срабатывании устройства защиты салона (→ стр. 96)
- При срабатывании защиты от буксировки (→ стр. 96)

Противоугонная сигнализационная система автоматически включается по истечении примерно 10 секунд в следующих случаях:

- после блокировки при помощи ключа,
- после блокировки при помощи системы KEYLESS-GO.

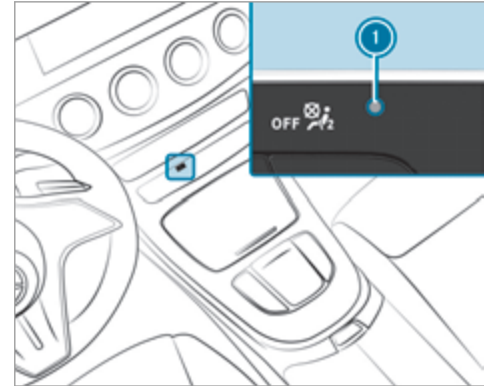

При включенной противоугонной сигнализационной системе мигает контрольная лампа ①.

Противоугонная сигнализационная система автоматически выключается в следующих случаях:

- после разблокировки при помощи ключа,
- после разблокировки при помощи системы KEYLESS-GO.
- после нажатия на кнопку Start/Stop при помощи ключа в вещевом отделении (→ стр. 157).

- При активированной системе вызова экстренной помощи Mercedes-Benz во время тревожной сигнализации, длящейся более 30 секунд, автоматически производится оповещение центра обслуживания клиентов (→ стр. 292).

Окончание тревожной сигнализации противоугонной сигнализационной системы

- Нажмите на кнопку ,  или  на ключе.

или

- Нажмите на кнопку пуска / выключения двигателя Start/Stop при нахождении ключа в вещевом отделении (→ стр. 157)

Выключение тревожной сигнализации при помощи системы KEYLESS-GO:

- Обхватите внешнюю ручку двери при нахождении ключа вне автомобиля.

Функционирование устройства защиты от буксировки

Если при включенном устройстве защиты от буксировки распознается изменение наклона автомобиля, то срабатывает световая и звуковая тревожные сигнализации.



Устройство защиты от буксировки автоматически активируется примерно через 60 секунд:

- после блокировки при помощи ключа,
- после блокировки при помощи системы KEYLESS-GO.

Устройство защиты от буксировки активируется только в том случае, если следующие элементы закрыты:

- Двери
- Крышка багажника





Устройство защиты от буксировки автоматически деактивируется:

- после нажатия на кнопку  или  на ключе,
- после нажатия на кнопку Start/Stop при помощи ключа в вещевом отделении (→ стр. 157).
- после разблокировки при помощи системы KEYLESS-GO.
- при управлении системой HANDS-FREE ACCESS.

Информация о распознавании столкновения у припаркованного автомобиля (→ стр. 186).

Включение или выключение устройства защиты от буксировки

Мультимедийная система:

   [Установки](#)  [Быстрый доступ](#)

- Включите или выключите [Защита от буксировки](#).

В следующих случаях устройство защиты от буксировки снова включается:

- Повторно снимается блокировка замков автомобиля.
- Открывается дверь.
- Повторно блокируются замки автомобиля.

- Если быстрый доступ не доступен, то устройство защиты от буксировки через подменю [Автомобиль](#) в главном меню [Установки](#) можно включить или выключить .

Функционирование устройства защиты салона

При включенном устройстве защиты салона звуковая и световая тревожные сигнализации срабатывают, если регистрируется движение в салоне автомобиля.



Устройство защиты салона автоматически активируется по истечении примерно 10 секунд:

- после блокировки при помощи ключа,
- после блокировки при помощи системы KEYLESS-GO.

Устройство защиты салона активируется только в том случае, если следующие элементы закрыты:

- Двери
- Крышка багажника

Устройство защиты салона автоматически деактивируется:

- после нажатия на кнопку  или  на ключе,
- после нажатия на кнопку Start/Stop при помощи ключа в вещевом отделении (→ стр. 157).
- после разблокировки при помощи системы KEYLESS-GO.
- при управлении системой HANDS-FREE ACCESS.

В следующих ситуациях возможна ложная тревога:

- при наличии подвижных предметов, например, талисманов, в салоне автомобиля,
- при открытом боковом стекле,
- при открытом сдвижном верхнем люке,

- при открытом панорамном сдвижном верхнем люке

Включение или выключение устройства защиты салона

Мультимедийная система:

   Установки  Быстрый доступ

 Включите или выключите [Защита салона](#).

В следующих случаях устройство защиты салона снова включается:

- Повторно снимается блокировка замков автомобиля.
- Открывается дверь.
- Повторно блокируются замки автомобиля.

 Если быстрый доступ не доступен, то устройство защиты салона в меню [Автомобиль](#) в пункте [Установки](#) можно включить или выключить .

Указания по правильному положению сиденья водителя

⚠ ОСТОРОЖНО Опасность аварии вследствие выполнения настроек автомобиля во время движения

В следующих ситуациях вероятность потери контроля над автомобилем особенно высока:

- При регулировке положения сиденья водителя, подголовника, рулевого колеса или зеркала во время движения.
- При пристегивании ремня безопасности во время движения.

▶ Перед пуском двигателя: отрегулируйте положение сиденья водителя, подголовника, рулевого колеса и зеркала и пристегните ремень безопасности.

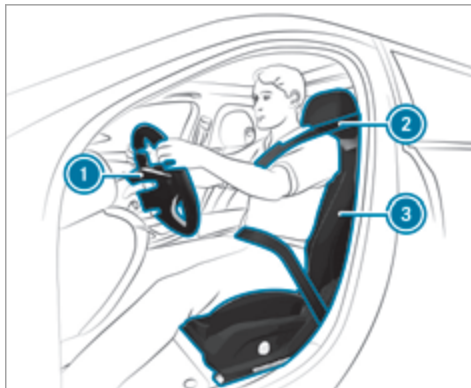

При регулировке положения рулевого колеса ①, ремня безопасности ② и сиденья водителя ③ учитывайте следующее:

- Вы должны сидеть как можно дальше от подушки безопасности водителя, принимая во внимание следующие моменты.
- Вы должны занимать вертикальное положение на сиденье.
- Подушка сиденья должна слегка поддерживать Ваши бедра.

- Ваши ноги не должны быть полностью вытянуты, Вы должны иметь возможность хорошо выжимать педали.
- Ваш затылок должен упираться в центр подголовника на уровне глаз.
- Вы должны держать рулевое колесо слегка согнутыми руками.
- Ничто не должно мешать движению Ваших ног.
- Вам должна быть хорошо видна вся индикация на комбинации приборов.
- Вам должно быть хорошо видно все происходящее на дороге.
- Ваш ремень безопасности должен плотно прилегать к телу и проходить по середине плеча, а в области таза – по изгибу бедра.

Сиденья

Механическая и электрическая регулировка положения переднего сиденья (без комфорт-пакета для сидений)

⚠ ОСТОРОЖНО Опасность защемления при регулировке сидений детьми

При регулировке сидений детей может заще- мить, особенно если они оставлены без при- смотра.

- ▶ При выходе из автомобиля всегда берите с собой ключ и запирайте автомобиль.
- ▶ Никогда не оставляйте детей в автомобиле без присмотра.

Это также относится к стикеру цифрового ключа автомобиля.

Положение сидений можно регулировать при выключенном зажигании.

⚠ ПРЕДУПРЕЖДЕНИЕ Опасность защемле- ния при регулировке положения сиденья

При регулировке сиденья Вас или других находя- щихся в автомобиле людей может заще- мить, например, в направляющей планке сиденья.

- ▶ Убедитесь, что при регулировке сиденья в зоне движения сиденья нет частей тела.

Учитывайте указания по технике безопасности, при- веденные в разделах «Подушки безопасности» и «Дети в автомобиле».

⚠ ОСТОРОЖНО Опасность аварии из-за неза- фиксированного сиденья водителя

Во время движения сиденье водителя может неожиданно сместиться.

Из-за этого Вы можете потерять контроль над автомобилем.

- ▶ Перед пуском двигателя всегда убеждай- тесь, что сиденье водителя зафиксировано.

⚠ ОСТОРОЖНО Опасность аварии вследствие выполнения настроек автомобиля во время движения

В следующих ситуациях вероятность потери контроля над автомобилем особенно высока:

- При регулировке положения сиденья води- теля, подголовника, рулевого колеса или зеркала во время движения.

- При пристегивании ремня безопасности во время движения.

- ▶ Перед пуском двигателя: отрегулируйте положение сиденья водителя, подголов- ника, рулевого колеса и зеркала и пристег- ните ремень безопасности.

⚠ ОСТОРОЖНО Опасность защемления при неосторожной установке высоты сиденья

При неосторожной установке высоты сиденья Вы можете заще- мить себя или других находящихся в автомобиле людей и при этом получить / при- чинить травму.

Особенно дети могут случайно нажать на кнопки электрической установки сидений, что может вызвать защемление.

- ▶ Следите за тем, чтобы под рычажный меха- низм системы установки сиденья при дви- жении сиденья не попадали руки или дру- гие части тела.

⚠ ОСТОРОЖНО Опасность травмирования из-за неустановленных или неправильно отрегулированных подголовников

Если подголовники не установлены или неправильно отрегулированы, существует повышенная опасность травмирования головы и затылка, например в случае аварии или при торможении!

- ▶ Осуществляйте движение на автомобиле только с установленными подголовниками.
- ▶ Перед началом движения убедитесь в том, что положение подголовников для всех сидящих в автомобиле людей установлено таким образом, чтобы голова опиралась затылком на среднюю часть подголовника на уровне глаз.

Не перепутайте подголовники передних и задних сидений. Иначе Вы не сможете правильно отрегулировать высоту и наклон подголовников.

Путем регулировки в продольном направлении установите подголовник так, чтобы он находился как можно ближе к затылку.

⚠ ОСТОРОЖНО Опасность травмирования или опасность для жизни вследствие неправильного положения сиденья-

Если спинка сиденья не приведена в почти вертикальное положение, то ремень безопасности не обеспечивает предусмотренную защиту.

Вы можете проскользнуть под ремнем безопасности и при этом получить травму.

- ▶ Перед троганием с места правильно устанавливайте положение сиденья.
- ▶ Всегда следите за тем, чтобы спинка сиденья стояла в почти вертикальном положении и плечевая часть ленты ремня проходила посередине плеча.

! УКАЗАНИЕ Повреждение сидений при их установке в исходное положение

При перемещении сидений в исходное положение можно повредить их находящимися в автомобиле предметами.

- ▶ Убедитесь, что при перемещении сидений в исходное положение в пространстве для ног, под сиденьями и за ними нет никаких предметов.

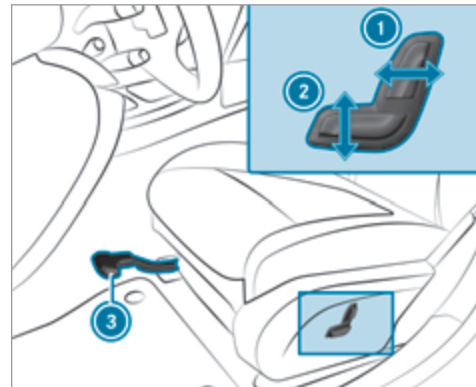

- ① Наклон спинки сиденья
- ② Высота подушки сиденья
- ③ Продольное направление регулировки сиденья

▶ **Регулировка сиденья в продольном направлении:** приподнимите рычаг ③ и передвиньте сиденье в нужное положение.

▶ Убедитесь, что сиденье зафиксировалось.

Механическая и электрическая регулировка положения переднего сиденья (с комфорт-пакетом для сидений)

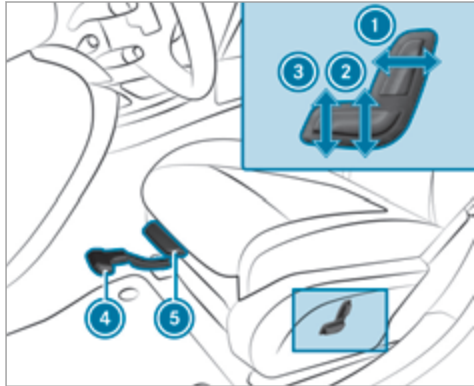

- ① Наклон спинки сиденья
- ② Высота подушки сиденья
- ③ Наклон подушки сиденья
- ④ Продольное направление регулировки сиденья
- ⑤ Длина подушки сиденья

- ▶ **Регулировка сиденья в продольном направлении:** приподнимите рычаг ④ и передвиньте сиденье в нужное положение.
- ▶ Убедитесь, что сиденье зафиксировалось.
- ▶ **Регулировка длины подушки сиденья:** приподнимите рычаг ⑤ и передвиньте переднюю часть подушки сиденья вперед или назад.

Регулировка положения переднего сиденья с помощью электропривода

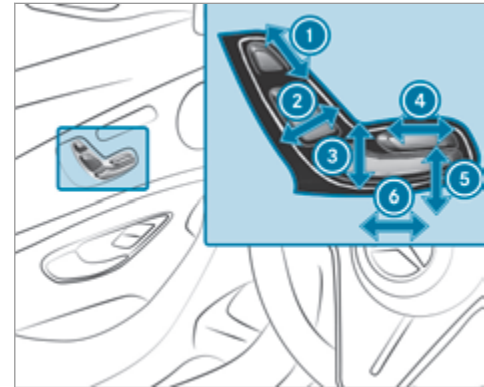

- ① Высота подголовника
- ② Наклон спинки сиденья
- ③ Высота подушки сиденья
- ④ Длина подушки сиденья
- ⑤ Наклон подушки сиденья
- ⑥ Продольное направление регулировки сиденья

- ▶ Сохранение настроек с помощью функции памяти (→ стр. 112).

Установка 4-позиционного поясничного подпора

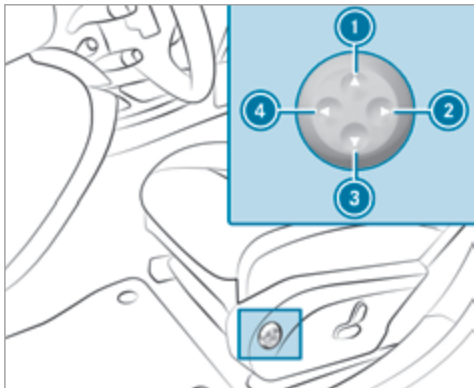

- ① Выше
- ② Слабее
- ③ Ниже
- ④ Сильнее

- ▶ При помощи кнопок ① – ④ настройте выпуклость спинки сиденья в соответствии со своей фигурой.

Подголовники

Механическая регулировка положения подголовников передних сидений

- ▲ **ОСТОРОЖНО** Опасность аварии вследствие выполнения настроек автомобиля во время движения

В следующих ситуациях вероятность потери контроля над автомобилем особенно высока:

- При регулировке положения сиденья водителя, подголовника, рулевого колеса или зеркала во время движения.
- При пристегивании ремня безопасности во время движения.
- ▶ Перед пуском двигателя: отрегулируйте положение сиденья водителя, подголовника, рулевого колеса и зеркала и пристегните ремень безопасности.

- ▲ **ОСТОРОЖНО** Опасность травмирования из-за неустановленных или неправильно отрегулированных подголовников

Если подголовники не установлены или неправильно отрегулированы, существует повышенная опасность травмирования головы и затылка, например в случае аварии или при торможении!

- ▶ Осуществляйте движение на автомобиле только с установленными подголовниками.
- ▶ Перед началом движения убедитесь в том, что положение подголовников для всех сидящих в автомобиле людей установлено таким образом, чтобы голова опиралась затылком на среднюю часть подголовника на уровне глаз.

Не перепутайте подголовники передних и задних сидений. Иначе Вы не сможете правильно отрегулировать высоту и наклон подголовников.

Путем регулировки в продольном направлении установите подголовник так, чтобы он находился как можно ближе к затылку.

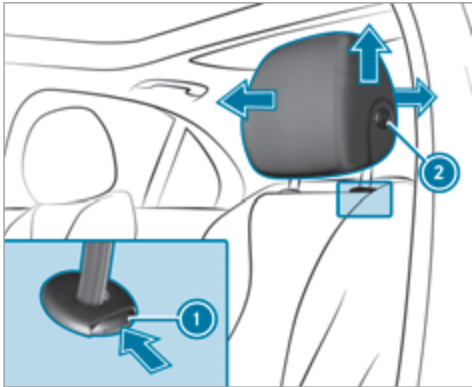

- ▶ **Перемещение вверх:** потяните подголовник вверх.
- ▶ **Опускание вниз:** нажмите кнопку разблокировки ① в направлении стрелки и нажмите на подголовник, чтобы опустить его.
- ▶ **Перемещение вперед:** потяните подголовник вперед.
- ▶ **Перемещение назад:** нажмите кнопку разблокировки ② и переместите подголовник назад.

Механическая регулировка комфортных подголовников передних сидений

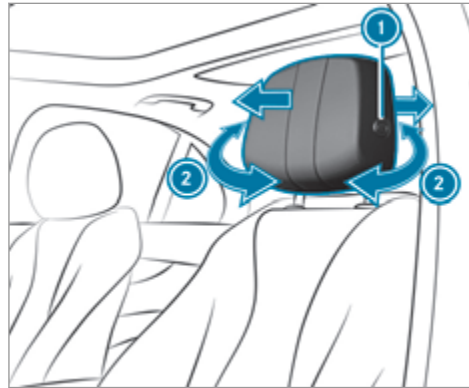

- ▶ **Регулировка боковых валиков:** потяните за правый и левый боковые валики ② или нажмите на них.
- ▶ **Перемещение вперед:** потяните подголовник вперед.
- ▶ **Перемещение назад:** нажмите кнопку разблокировки ① и переместите подголовник назад.

- ▶ Убедитесь, что подголовник правильно зафиксирован.

Механическая регулировка положения подголовников задних сидений

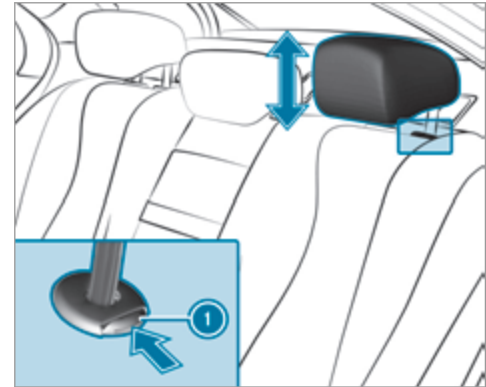

- ▶ **Перемещение вверх:** потяните подголовник вверх.
- ▶ **Опускание вниз:** нажмите кнопку разблокировки ① в направлении стрелки и нажмите на подголовник, чтобы опустить его.

Демонтаж или монтаж подголовников задних сидений

Снятие

Подголовники демонтируются только в автомобилях со складными спинками задних сидений.

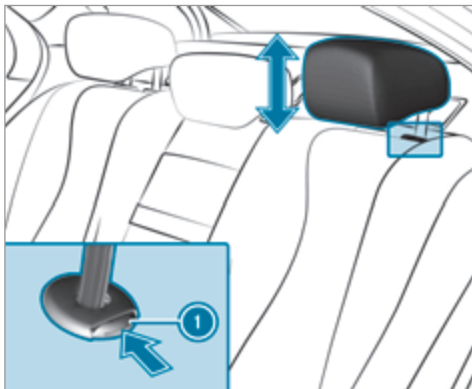

- ▶ Разблокируйте спинку заднего сиденья и откиньте ее немного вперед (→ стр. 115).
- ▶ Вытяните подголовник вверх до упора.

- ▶ Нажмите кнопку разблокировки ❶ в направлении стрелки и вытяните подголовник.

Установка

- ▶ Установите подголовник так, чтобы пазы фиксации стойки подголовника находились слева по направлению движения.
- ▶ Нажмите на подголовник вниз до фиксации.
- ▶ Откиньте спинку заднего сиденья в исходное положение до фиксации.

Конфигурирование регулировок положения сиденья

Мультимедийная система:

→ ▶ Комфорт ▶ Комфорт сидений

Регулировка изгиба спинки сиденья в зоне поясницы (поясничного подпора)

- ▶ Выберите **Поясничная зона**.
- ▶ Выберите регулировки необходимого сиденья.
- ▶ Отрегулируйте пневмоподушку сиденья.

Регулировка боковин спинок

- ▶ Выберите **Боковины спинки**.

- ▶ Отрегулируйте пневмоподушки для нужного сиденья.

Регулировка баланса подогрева сидений

- ▶ Выберите **Баланс обогрева сиденья**.
- ▶ Отрегулируйте распределение тепла для нужного сиденья.

Настройка автоматической регулировки сиденья

⚠ ОСТОРОЖНО Опасность защемления при регулировке сиденья водителя после вызова профиля водителя

При выборе профиля сиденье водителя может быть установлено в положение, сохраненное для данного профиля водителя. Это может причинить травму Вам или другим пассажирам автомобиля.

- ▶ Убедитесь, что во время регулировки сиденья водителя при помощи мультимедийной системы в зоне смещения сиденья нет людей и частей их тел.

При возникновении опасности защемления немедленно остановите процесс регулировки при помощи:

- ▶ а) Нажатия на предупредительное сообщение на мультимедийном дисплее.

или

- ▶ б) Нажатия кнопки позиционирования из функции памяти или переключателя регулировки сиденья на двери водителя. Процесс регулировки остановится.

Условия

- Регулировка положения сиденья водителя по росту: включена автоматическая регулировка сиденья.

Мультимедийная система:

 ▶▶ Установки ▶▶ Автомобиль
 ▶▶ [Автом.установ.сиден.](#)

Включение или выключение автоматической регулировки сиденья

При изменении активного профиля пользователя в неподвижном автомобиле водительское сиденье, наружные зеркала и форма сиденья автоматически регулируются под водителя.

- ▶ Выберите [Включено.](#) или [Выкл..](#)

- ⓘ Данная настройка доступна только для индивидуальных профилей пользователя. Для профиля гостя отсутствует функция включения / выключе-

ния автоматической регулировки сиденья. Дополнительная информация о профилей пользователя .

Регулировка положения сиденья водителя по росту

Автомобиль рассчитывает подходящее для водителя положение сиденья в зависимости от роста и сразу устанавливает его.

- ▶ **Настройка единиц измерения:** выберите [см](#) или [футы / дюймы](#).

- ▶ Выберите рост при помощи шкалы.

- ▶ Выберите [Начать позиционирование](#).

Положение сиденья водителя будет отрегулировано в соответствии с выбранным ростом.

- ⓘ Если рассчитанное автомобилем положение сиденья водителя непрактично или некомфортно, его в любое время можно отрегулировать вручную при помощи кнопок. Наружные зеркала заднего вида регулируются не при помощи данной функции, а вручную при помощи переключателя.
- ⓘ Эти настройки также могут быть выполнены через портал Mercedes me в Вашем профиле пользователя. При помощи синхронизации профилей в автомобиле и профилей Mercedes me connect эти настройки переносятся в Ваш авто-

мобиль. Более подробная информация о синхронизации профилей пользователя .

Настройка функции облегчения посадки и высадки

- ▶ Включите или выключите функцию.

- ⓘ Если Вы используете индивидуальный профиль пользователя и настроили сиденье под свой рост, эти данные будут использоваться при работе функции облегчения посадки и высадки. Благодаря этому сиденье водителя автоматически перемещается в подходящее положение .

Обзор программ массажа

- **Hot Relaxing: спина:** сочетание функций подогрева и массажа. Программа начинается с массажа спины. Дополнительно ощущается тепло в точках надавливания, начиная с области таза.
- **Hot Relaxing: плечи:** сочетание функций подогрева и массажа. Программа начинается с массажа плеч. Дополнительно ощущается тепло в точках надавливания, начиная с области таза.
- **Activating Massage:** активирующий массаж направленными вверх волнообразными движениями.
- **Classic Massage:** расслабляющий массаж спины.

- **Волнообраз.массаж:** восстанавливающий массаж волнообразными движениями по спине и в подушке сиденья.
- **Mobilizing Massage:** бодрящий массаж направленными вверх волнообразными движениями. Способствует замедлению дыхания и делает его более глубоким. Это может улучшить снабжение клеток и головного мозга кислородом.
- **Active Workout: спинка** и **Active Workout: подушка:** эти программы требуют Вашего участия. Чередование напряжения и расслабления положительно влияет на кровоснабжение мускулатуры. Как только Вы ощутите надавливание в какой-либо точке, Вам необходимо надавить в этом месте в обратном направлении.

Выбор программы массажа для передних сидений

Мультимедийная система:

Комфорт ►► Массаж

- Выберите программу массажа (→ стр. 105).
- Запустите программу для нужного сиденья .
- **Регулировка интенсивности массажа:** включите или выключите **Высок.интенсивность**.

Сброс регулировок положения сиденья

Мультимедийная система:

Комфорт ►► Комфорт сидений

- Выберите для нужного сиденья.
- Подтвердите запрос.

Включение или выключение подогрева сидений

⚠ ОСТОРОЖНО Опасность ожога из-за повторного включения подогрева сидений

Если Вы повторно включаете подогрев сидений, подушка и обивка спинки сиденья могут очень сильно нагреться.

В особенности при ограниченной чувствительности к температуре или ограниченной возможности реагирования на повышенную температуру это может нанести вред здоровью или даже вызвать аналогичные ожогам травмы.

- Не включайте повторно подогрев сидений.

В целях защиты от перегрева подогрев сидений после многократных включений может временно отключиться.

! **УКАЗАНИЕ** Повреждение сидений предметами или подушками при включенной системе подогрева сидений

При включенном подогреве сидений из-за расположенных на сиденьях предметах или из-за подкладок, например, на подушке сиденья или на детских сиденьях, может образовываться застой тепла. В результате этого может быть повреждена поверхность сидений.

- Убедитесь в том, что при включенной системе подогрева сидений на сиденьях не находятся предметы или документы.

Условия

- Электропитание включено.

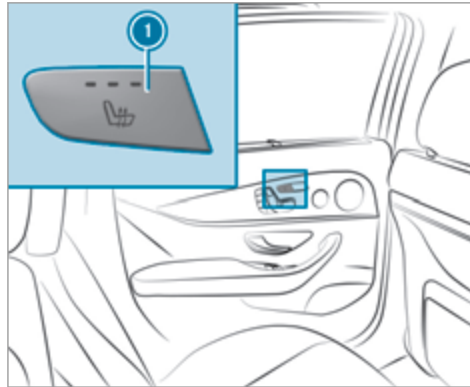
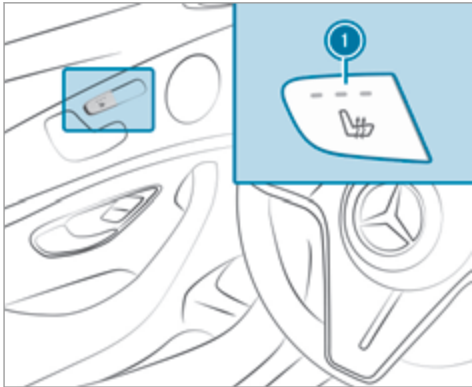

- ▶ Нажимайте кнопку ❶ до тех пор, пока не будет достигнут нужный уровень обогрева. В зависимости от уровня обогрева горит от одной до трех контрольных ламп. Если все контрольные лампы выключены, подогрев сидений выключен.
- ❶ Уровень обогрева будет автоматически снижаться через 8, 10 и 20 минут до полного отключения подогрева сидений.

Регулировка панельного отопителя

Мультимедийная система:

- 🏠 ▶▶ Установки ▶▶ Автомобиль
- ▶▶ Обогрев поверхность.

При включенном подогреве сидений могут подогреться подлокотники и центральная консоль.

- ▶ Включите или выключите функцию для нужных сидений.

Включение или выключение вентиляции сидений

Условия

- Электропитание включено.

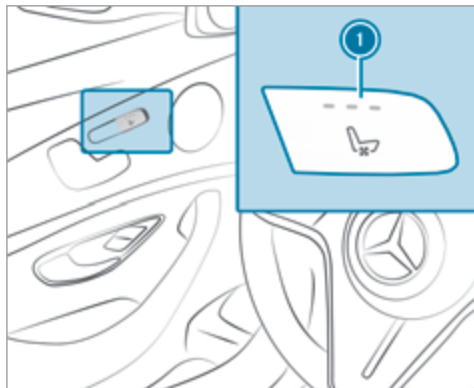

- ▶ Нажимайте кнопку ❶ до тех пор, пока не будет выбран нужный режим работы вентилятора. В зависимости от режима работы вентилятора горит от одной до трех контрольных ламп. Если все контрольные лампы выключены, вентиляция сидений выключена.

Рулевое колесо

Механическая регулировка положения рулевого колеса

- ⚠ **ОСТОРОЖНО** Опасность аварии вследствие выполнения настроек автомобиля во время движения

В следующих ситуациях вероятность потери контроля над автомобилем особенно высока:

- При регулировке положения сиденья водителя, подголовника, рулевого колеса или зеркала во время движения.
- При пристегивании ремня безопасности во время движения.

- ▶ Перед пуском двигателя: отрегулируйте положение сиденья водителя, подголовника, рулевого колеса и зеркала и пристегните ремень безопасности.

- ⚠ **ОСТОРОЖНО** Опасность защемления детей при установке положения рулевого колеса

При установке положения рулевого колеса дети могут быть защемлены.

- ▶ Никогда не оставляйте детей в автомобиле без присмотра.
- ▶ При выходе из автомобиля всегда берите с собой ключ и запирайте автомобиль.

Это относится также к стикеру цифрового ключа автомобиля.

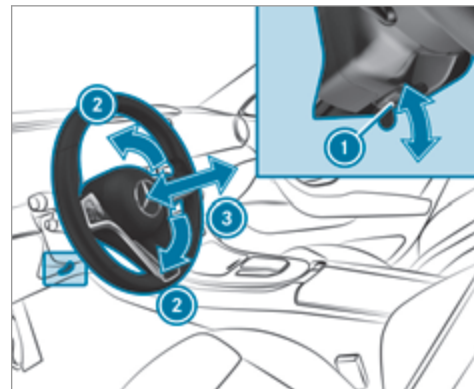

- ▶ **Разблокировка:** полностью откиньте рычаг разблокировки ❶ вниз.

- ▶ Установите высоту ② и дистанцию ③ до рулевого колеса.
- ▶ **Блокировка:** полностью откиньте рычаг разблокировки ① вверх.
- ▶ Пошевелите рулевое колесо и убедитесь в том, что колонка рулевого управления снова заблокирована.

Электрическая регулировка положения рулевого колеса

Установка положения рулевого колеса возможна при выключенном напряжении питания.

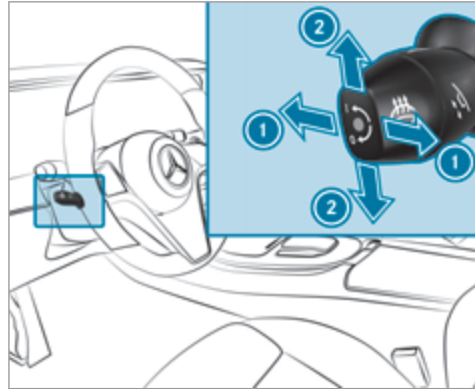

- ① Установка дистанции до рулевого колеса
- ② Установка высоты
- ▶ Сохранение настроек с помощью функции памяти (→ стр. 112).

Включение или выключение подогрева рулевого колеса

Условия

- Электропитание или зажигание включено.

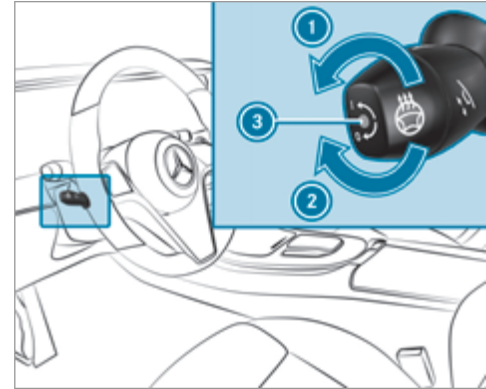

- ▶ Поверните рычаг в направлении стрелки ① или ②.
Если контрольная лампа ③ горит, то подогрев рулевого колеса включен.

Если Вы выключаете зажигание, то подогрев рулевого колеса выключается.

Система облегчения посадки и выхода из автомобиля

Функция облегчения посадки и высадки

⚠ ОСТОРОЖНО Опасность аварии при начале движения автомобиля во время процесса настройки системы облегчения выхода из автомобиля

Вы можете потерять контроль над автомобилем.

- ▶ Перед троганием с места подождите, пока процесс настройки будет завершен.

⚠ ОСТОРОЖНО Опасность защемления при настройке функции облегчения посадки и высадки

Вас и других находящихся в автомобиле людей, особенно детей, может защемить.

- ▶ Следите за тем, чтобы никакие части тела не оказались в зоне движения рулевого колеса и сиденья водителя.

При опасности защемления рулевым колесом:

- ▶ подвиньте регулировочный рычаг рулевого колеса.
Процесс регулировки будет прерван.

При опасности защемления сиденьем водителя:

- ▶ нажмите переключатели регулировки положения сиденья.
Процесс регулировки будет прерван.
- ▶ Никогда не оставляйте детей в автомобиле без присмотра.
- ▶ При выходе из автомобиля всегда берите с собой ключ и запирайте автомобиль.

Это также относится к стикеру цифрового ключа автомобиля.

Автомобили с функцией памяти: можно остановить процесс регулировки, нажав кнопку сохраненного с помощью функции памяти положения.

⚠ ОСТОРОЖНО Опасность защемления при активации детьми функции облегчения посадки и высадки

Если дети будут активировать систему облегчения посадки и высадки, их может защемить, в особенности если они оставлены без присмотра.

- ▶ Никогда не оставляйте детей в автомобиле без присмотра.
- ▶ При выходе из автомобиля всегда берите с собой ключ и запирайте автомобиль.

Это также относится к стикеру цифрового ключа автомобиля.

При активации функции облегчения посадки и высадки рулевое колесо перемещается вверх, а сиденье водителя в следующих ситуациях перемещается назад:

- Вы выключаете зажигание при открытой двери водителя.
 - Вы открываете дверь водителя при выключенном зажигании.
- i** Рулевое колесо перемещается вверх только в том случае, если оно еще не находится в крайнем верхнем положении. Сиденье водителя перемещается назад только в том случае, если оно еще не находится в крайнем заднем положении.

Рулевое колесо и сиденье водителя возвращаются в последнее установленное положение для движения в следующих случаях:

- При закрытой двери водителя Вы включаете электропитание или зажигание.

- Вы закрываете дверь водителя при включенном зажигании.

Последнее установленное положение для движения сохраняется в следующих случаях:

- Вы выключаете зажигание.
- **Автомобили с функцией памяти:** Вы вызываете сохраненные положения сиденья с помощью функции памяти.
- **Автомобили с функцией памяти:** Вы сохраняете положение сиденья с помощью функции памяти.

Автомобили с функцией памяти: если Вы нажимаете одну из кнопок положений, сохраненных с помощью функции памяти, процесс регулировки прекращается.

Настройка функции облегчения посадки и высадки

Мультимедийная система:

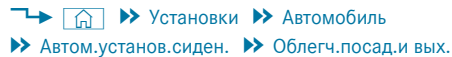
- 
- ▶ Включите или выключите функцию.

Функция памяти

Функционирование функции памяти

- ⚠ ОСТОРОЖНО** Опасность аварии вследствие использования функции памяти во время движения

Если во время движения Вы используете функцию памяти на стороне водителя, то в процессе выполнения установок Вы можете потерять контроль над автомобилем.

- ▶ Пользуйтесь функцией памяти на стороне водителя только на стоящем автомобиле.

- ⚠ ОСТОРОЖНО** Опасность защемления при установке положения сиденья функцией памяти

При установке положения сиденья функцией памяти может произойти защемление водителя или пассажиров, – особенно детей –.

- ▶ Во время установки положения функцией памяти следите за тем, чтобы в зоне движения сиденья никого не было.
- ▶ Если кто-то оказался защемлен, немедленно нажмите на позиционную кнопку

или на выключатель механизма регулировки положения сиденья.

- ⚠ ОСТОРОЖНО** Опасность защемления при активировании функции памяти детьми

При активировании функции памяти дети могут быть защемлены, в особенности если они оставлены без присмотра.

- ▶ Никогда не оставляйте детей в автомобиле без присмотра.
- ▶ При выходе из автомобиля всегда берите с собой ключ и запирайте автомобиль.

Это относится также к цифровому ключу автомобиля.

Пользование функцией памяти возможно также и при выключенном зажигании.

При помощи функции памяти возможны сохранение и вызов установок положения сидений для трех человек.

Возможно сохранение установок для следующих систем:

- Сиденье, спинка сиденья и подголовник
- Рулевое колесо
- Наружные зеркала заднего вида

- Проекционный дисплей

Управление функцией памяти

Сохранение

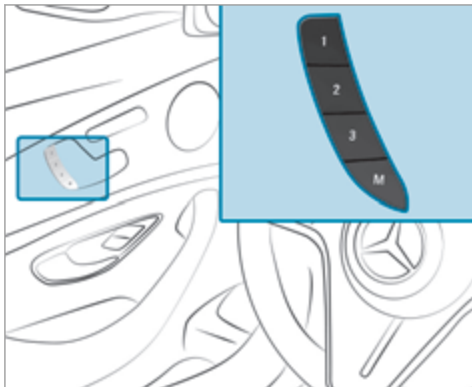

- ▶ Установите для всех систем требуемое положение.

- ▶ Нажмите на кнопку памяти **M** и затем в течение трех секунд держите нажатыми кнопки сохранения положения **1**, **2** или **3**. Раздается звуковой сигнал. Установки сохранены.
- ▶ **Вызов из памяти:** нажмите на кнопку сохранения положения **1**, **2** или **3** или короткое время держите их нажатыми. После отпускания кнопки все системы перемещаются в сохраненное в памяти положение.

Возможности размещения багажа

Указания по загрузке автомобиля

- ⚠ ОПАСНО** Опасность отравления отработавшими газами

Двигатели внутреннего сгорания производят выброс токсичных отработавших газов, например монооксида углерода. Если крышка багажника открыта при работающем двигателе, особенно во время движения, отработавшие газы могут попасть в салон автомобиля.

- ▶ Всегда выключайте двигатель перед открытием крышки багажника.

- ▶ Никогда не производите движение с открытой крышкой багажника.

- ⚠ ОСТОРОЖНО** Опасность травмирования незакрепленными предметами в автомобиле

Если находящиеся в автомобиле предметы, багаж или груз не закреплены должным образом, существует опасность их смещения, опрокидывания или падения, при котором они могут задеть находящихся в автомобиле людей.

Существует опасность травмирования, в особенности при торможении или внезапном изменении направления движения!

- ▶ Всегда размещайте предметы так, чтобы они не могли перемещаться во время движения.
- ▶ Зафиксируйте находящиеся в автомобиле предметы, багаж или груз во избежание их смещения или опрокидывания.

⚠ ОСТОРОЖНО Опасность получения травмы из-за неправильного размещения предметов

При неправильном размещении предметов в салоне автомобиля существует опасность их смещения или падения, при этом они могут задеть сидящих в автомобиле. Кроме того, держатели для напитков, открытые вещевые отсеки и держатели для мобильных телефонов в случае аварии не всегда способны удержать находящиеся в них предметы.

Существует опасность травмирования, в особенности при торможении или внезапном изменении направления движения!

- ▶ Всегда размещайте предметы так, чтобы они не могли упасть в таких или подобных ситуациях.
- ▶ Всегда следите за тем, чтобы предметы не выступали из вещевых отсеков или багажных сеток.
- ▶ Закрывайте запираемые вещевые отсеки перед началом движения.
- ▶ Всегда размещайте и закрепляйте тяжелые, твердые, острые предметы, предметы с острыми краями, а также бьющиеся или слишком большие предметы в багажнике.

⚠ ОСТОРОЖНО Опасность аварии- и травмирования при пользовании держателями для напитков во время движения

Держатель для напитков не рассчитан на удержание емкостей во время движения.

Если Вы используете держатель для напитков во время движения, емкость может вылететь из держателя, а находящаяся в ней жидкость – пролиться. Жидкость может попасть на находящихся в автомобиле людей, которые могут получить ожог от попадания горячей жидкости. Это может отвлечь Вас от управления автомобилем, из-за чего Вы можете потерять контроль над автомобилем.

- ▶ Используйте держатели для напитков только при неподвижном автомобиле.
- ▶ Вставляйте в держатели для напитков только подходящие емкости.
- ▶ Закрывайте емкости, особенно, если они наполнены горячей жидкостью.

! УКАЗАНИЕ Повреждение подстаканника

При откидывании назад подлокотника в задней части салона может произойти повреждение подстаканника.

- ▶ Откидывайте назад подлокотник в задней части салона только при закрытом держателе для напитков.

! УКАЗАНИЕ Повреждение ручки в полу багажника

Если крышка ручки в полу багажника останется в вертикальном положении, возможно повреждение ручки.

- ▶ Перед закрыванием крышки багажника выньте ручку и снова защелкните крышку ручки.

! УКАЗАНИЕ Повреждение вещевого отделения под пепельницей ввиду сильного нагрева

Вещевое отделение под пепельницей не рассчитано на воздействие высоких температур и может быть повреждено, если положить горящую сигарету.

- ▶ Убедитесь, что пепельница полностью зафиксирована.

⚠ ОСТОРОЖНО Опасность пожара - и травмирования вследствие горячего прикуривателя

При прикосновении к горячему нагревательному элементу прикуривателя или к горячему патрону Вы можете обжечься.

Кроме того, возможно возгорание воспламеняющихся материалов:

- при падении горячего прикуривателя,
- Если, например, дети прижимают горячий прикуриватель к предметам.

- ▶ Всегда держите прикуриватель за ручку.
- ▶ Всегда следите за тем, чтобы дети не имели доступа к прикуривателю.
- ▶ Никогда не оставляйте детей в автомобиле без присмотра.

⚠ ОСТОРОЖНО Опасность ожога о выпускные трубы глушителя или насадки выпускных труб

Выпускные трубы глушителя и насадки выпускных труб могут быть очень горячими. При касании этих деталей автомобиля можно получить ожог.

▶ Всегда соблюдайте осторожность, находясь рядом с выпускными трубами глушителя или насадками выпускных труб, в особенности внимательно следите за детьми, находящимися в этой области.

▶ Прежде чем касаться деталей автомобиля, дайте им остыть.

Ходовые качества Вашего автомобиля зависят от распределения груза. При загрузке учитывайте следующие указания:

- Общая масса перевозимого груза, включая пассажиров, не должна превышать допустимую полную массу или допустимую нагрузку на оси автомобиля.
- Значения указаны на заводской табличке автомобиля (→ стр. 359).
- Не загружайте автомобиль выше верхней кромки спинки сидений.
- По возможности всегда перевозите груз, размещая его за незанятыми сиденьями.
- Зафиксируйте груз в крепежных проушинах, равномерно распределив нагрузку между ними.

Вещевые отделения в салоне

Обзор передних вещевых отделений



- ① Вещевые отделения в дверях
- ② Вещевое отделение в подлокотнике с USB-разъемами и отсеком, например для MP3-плеера
- ③ Вещевое отделение в центральной консоли спереди с USB-разъемом
- ④ Перчаточный ящик

Проем для загрузки длинномерных предметов в многоместном заднем сиденье (функция трансформации салона EASY-PACK-Quickfold)

Складывание спинки сиденья в задней части салона

⚠ ОСТОРОЖНО Опасность защемления при установке сидений

Если Вы изменяете положение сиденья, Вы можете защемить себя или находящегося в автомобиле человека.

► Убедитесь, что при регулировке сиденья ничьи части тела не находятся в зоне движения сиденья.

⚠ ОСТОРОЖНО Опасность несчастного случая и получения травмы из-за незафиксированного многоместного заднего сиденья, заднего сиденья и спинки сиденья

Многоместное заднее сиденье, заднее сиденье и спинка сиденья могут сложиться.

- Вследствие этого находящийся в автомобиле человек будет вдавлен в ремень безопасности. Ремень безопасности не в состоянии

обеспечить предусмотренную защиту и может дополнительно травмировать Вас.

- Спинка сиденья не сможет удержать находящиеся в багажнике предметы или багаж.
- Перед каждой поездкой проверяйте, что многоместное заднее сиденье, заднее сиденье и спинка сиденья зафиксированы.

Всегда следите за тем, чтобы все находящиеся в автомобиле люди были правильно пристегнуты и правильно сидели. Особое внимание обратите на посадку детей.

Если Вам больше не нужно использовать сложенную спинку сиденья для увеличения пространства для загрузки, снова разложите спинку сиденья.

Условия

- Зона раскладывания спинки сиденья свободна.
- Подголовники спинок сидений в задней части салона полностью опущены вниз.
- Для откидывания спинки среднего сиденья: спинка среднего сиденья должна быть разблокирована.
- Подлокотник второго ряда сидений откинут назад, а подстаканники пустые.

Спинки центрального и крайних сидений можно складывать по отдельности.

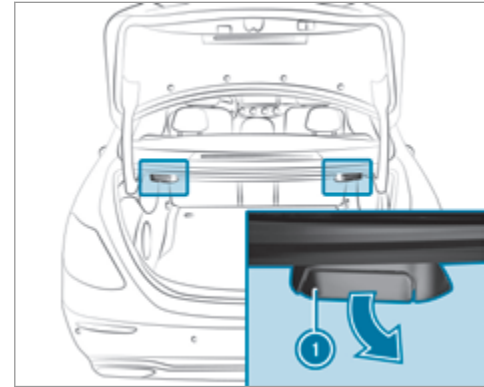

► **Автомобили без функции памяти:** при необходимости передвиньте сиденье водителя или переднего пассажира вперед.

► **Автомобили с функцией памяти:** при складывании одной или нескольких частей спинки сиденья в задней части салона соответствующее

переднее сиденье, если необходимо, во избежание столкновения немного сдвигается вперед.

▶ При необходимости полностью опустите подголовники спинок сидений в задней части салона.

▶ **Складывание спинок левого и правого сидений:** потяните за рычаг разблокировки ①. Спинка соответствующего сиденья сложится.

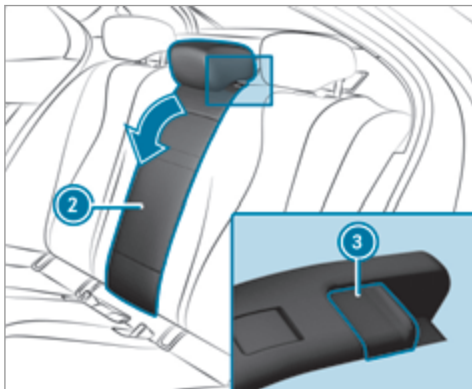

▶ **Складывание спинки центрального сиденья:** потяните фиксатор ③ спинки сиденья ② вперед.

▶ Сложите спинку соответствующего сиденья.

Откидывание назад спинки сиденья в задней части салона

! **УКАЗАНИЕ** Повреждение ремня безопасности вследствие защемления при откидывании спинки сиденья назад

При откидывании назад спинки сиденья возможно защемление ремня безопасности, которое может вызвать его повреждение.

▶ Следите за тем, чтобы ремень безопасности при откидывании назад спинки сиденья не был зажат.

▶ **Автомобили без функции памяти:** при необходимости передвиньте сиденье водителя или переднего пассажира вперед.

▶ **Автомобили с функцией памяти:** если одна или несколько частей спинки сиденья разложены, соответствующее переднее сиденье автоматически возвращается в последнее исходное положение.

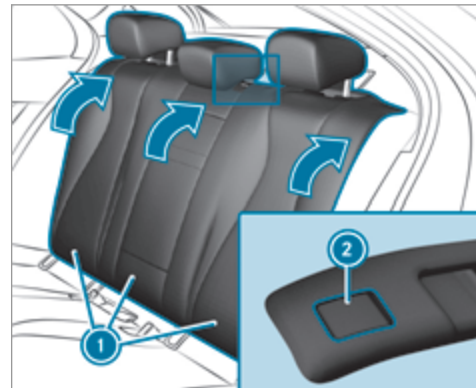

▶ Откиньте соответствующую спинку сиденья ① назад до фиксации.

Спинки левого и правого сидений: если спинка сиденья не зафиксирована и не заблокирована, это отображается на мультифункциональном дисплее комбинации приборов.

Спинка центрального сиденья: если спинка сиденья не зафиксирована и не заблокирована, включается красная индикация блокировки ②.

Блокировка механизма разблокировки спинки центрального сиденья в задней части салона

Условия

- Центральная и левая спинки зафиксированы и соединены.

Чтобы защитить багажник от несанкционированного доступа, можно заблокировать механизм разблокировки спинки центрального сиденья. Тогда ее можно будет сложить только вместе со спинкой левого сиденья.

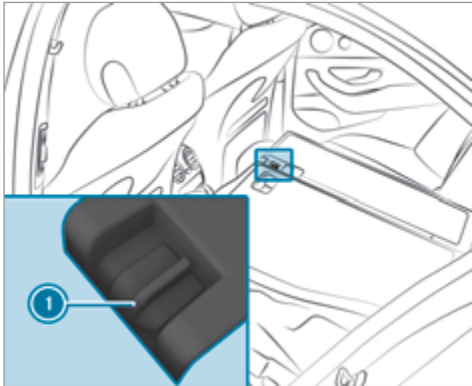

- ▶ Сложите центральную и левую спинки.
- ▶ **Блокировка или разблокировка:** передвиньте сдвижной фиксатор ① вверх или вниз.

Обзор крепежных проушин

Учитывайте указания по загрузке автомобиля (→ стр. 112).

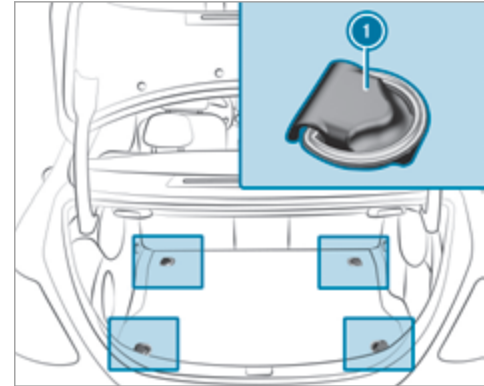

- ① Крепежные проушины (автомобили с проемом для загрузки длинномерных предметов за многосместным задним сиденьем)

Навешивание багажной сетки

▲ ОСТОРОЖНО Опасность получения травмы из-за неправильного размещения предметов

При неправильном размещении предметов в салоне автомобиля существует опасность их смещения или падения, при этом они могут задеть сидящих в автомобиле. Кроме того, держатели для напитков, открытые вещевые отсеки и держатели для мобильных телефонов в случае аварии не всегда способны удержать находящиеся в них предметы.

Существует опасность травмирования, в особенности при торможении или внезапном изменении направления движения!

- ▶ Всегда размещайте предметы так, чтобы они не могли упасть в таких или подобных ситуациях.
- ▶ Всегда следите за тем, чтобы предметы не выступали из вещевых отсеков или багажных сеток.
- ▶ Закрывайте запираемые вещевые отсеки перед началом движения.
- ▶ Всегда размещайте и закрепляйте тяжелые, твердые, острые предметы, предметы

с острыми краями, а также бьющиеся или слишком большие предметы в багажнике.

Соблюдайте указания по загрузке автомобиля. Багажная сетка доступна для всех автомобилей, кроме автомобилей с гибридным приводом.

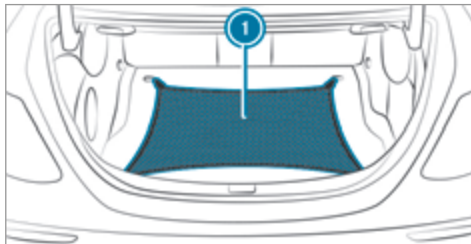

- ▶ Автомобили с проемом для загрузки длинномерных предметов: откиньте крепежные проушины вверх.
- ▶ Навесьте багажную сетку ① в передние и задние крепежные проушины.
- ▶ Автомобили без проема для загрузки длинномерных предметов: навесьте кольца на крючки багажной сетки ①.
- ▶ Навесьте кольца на крючки на полу багажника.

Выдвижной ящик багажника EASY-PACK

Бесступенчатая регулировка высоты выдвижного ящика багажника EASY-PACK

▲ ОСТОРОЖНО Опасность защемления и травмирования при подъеме пола

Возможно защемление рук рамой выдвижного ящика багажника EASY-PACK и опрокидывание предметов.

- ▶ Убедитесь, что руки не находятся в зоне движения пола.
- ▶ Если кто-то оказался защемлен, осторожно нажмите на середину пола вниз.
- ▶ Перед подъемом необходимо убрать все предметы с пола.

▲ ОСТОРОЖНО Опасность защемления при задвигании выдвижного ящика багажника EASY-PACK

При задвигании выдвижного ящика возможно защемление рук. При этом в частности дети могут получить травму.

- ▶ Убедитесь, что руки не находятся в зоне движения выдвижного ящика багажника EASY-PACK.
- ▶ При выходе из автомобиля всегда берите с собой ключ и запирайте автомобиль.
- ▶ Никогда не оставляйте детей в автомобиле без присмотра.

То же самое касается стикера цифрового ключа автомобиля.

! **УКАЗАНИЕ** Повреждение выдвинутого выдвижного ящика багажника EASY-PACK

Если выдвижной ящик багажника EASY-PACK выдвинут, возможно повреждение выдвижного ящика багажника EASY-PACK.

- ▶ Не кладите предметы на раму выдвижного ящика багажника EASY-PACK и не давите сверху на раму.
- ▶ Не закрывайте крышку багажника, если выдвижной ящик багажника EASY-PACK выдвинут.

! **УКАЗАНИЕ** Повреждение выдвижного ящика багажника EASY-PACK предметами

Предметы с острыми краями, острые предметы, хрупкие, круглые, катящиеся или тяжелые предметы могут повредить выдвижной ящик багажника EASY-PACK и могут быть выброшены.

- ▶ Не перевозите предметы с острыми краями, острые, круглые, катящиеся и хрупкие предметы в выдвижном ящике багажника EASY-PACK.
- ▶ Такие предметы всегда размещайте и закрепляйте вне выдвижного ящика в багажнике.
- ▶ Всегда соблюдайте максимально допустимую загрузку выдвижного ящика багажника EASY-PACK.
- ▶ Не используйте выдвижной ящик багажника EASY-PACK при откинутых задних сиденьях.

Максимально допустимая загрузка выдвижного ящика багажника EASY-PACK составляет 10 кг. Для предотвращения перегрузки при загрузке примерно от 5 кг дно выдвижного ящика опускается до пола багажника.

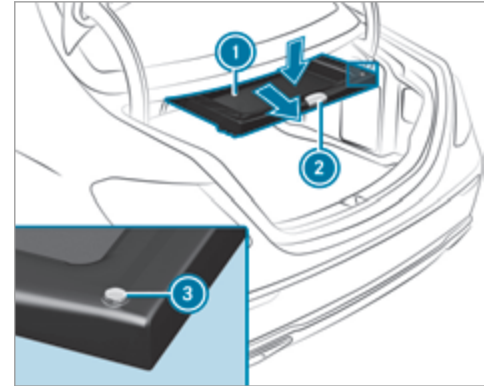

- ▶ **Извлечение:** потяните за ручку ② выдвижного ящика.
- ▶ **Увеличение грузового объема:** нажмите на центр днища ① в направлении вниз до достижения нужного положения и размера выдвижного ящика.
- ▶ **Уменьшение грузового объема:** нажмите кнопку ③.

- ▶ **Убирание:** полностью задвиньте выдвижной ящик, нажав на ручку ②, чтобы он зафиксировался.

① Учитывайте указания по чистке выдвижного ящика багажника EASY-PACK (→ стр. 316).

Установка или снятие выдвижного ящика багажника EASY-PACK

Установка

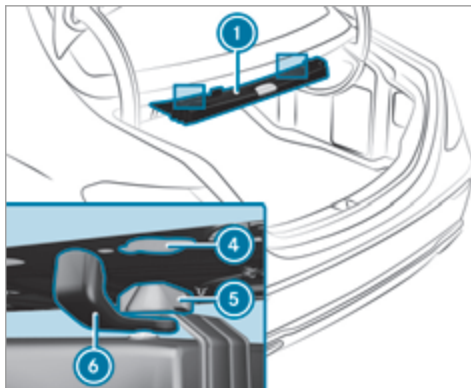
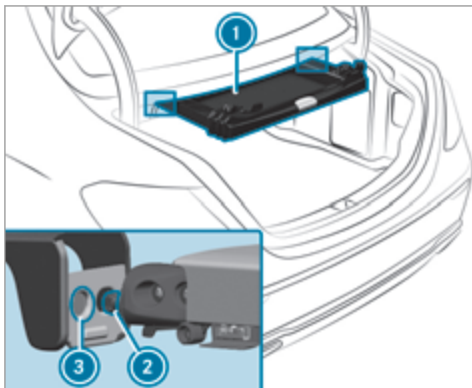

- ▶ Поверните поворотный запор ⑥ наружу.
- ▶ Вставьте держатели ② ящика ① в соответствующие наружные отверстия ③.
- ▶ Приподнимите ящик ① и вставьте крючки ⑤ в крепления задней полки ④.
- ▶ Поверните поворотный запор ⑥ внутрь.

Снятие

- ▶ Поверните поворотный запор ⑥ наружу.

- ▶ Опустите ящик ① и выньте его из креплений в задней полке ④.
- ▶ Выньте ящик ① из отверстий ③.

Крепление багажника на крыше

⚠ ОСТОРОЖНО Опасность аварии при превышении максимальной нагрузки на крышу

Центр тяжести автомобиля, привычные характеристики движения, а также характеристики рулевого управления и тормозной системы меняются.

Если Вы превысите максимально допустимую нагрузку на крышу, это приведет к существенному ухудшению ходовых качеств автомобиля, характеристик рулевого управления и тормозной системы.

- ▶ Обязательно соблюдайте максимальную нагрузку на крышу и соответствующим образом адаптируйте свой стиль вождения.

Значение максимальной нагрузки на крышу приведено в разделе «Технические характеристики».

! **УКАЗАНИЕ** Повреждения автомобиля вследствие использования неодобренных багажников на крыше

При использовании не проверенных и не одобренных компанией Mercedes-Benz багажников на крыше можно повредить автомобиль.

- ▶ Используйте только багажники на крыше, проверенные и одобренные компанией Mercedes-Benz.
- ▶ Убедитесь в том, что при установленном багажнике на крыше в зависимости от комплектации автомобиля можно полностью поднять сдвижной люк.
- ▶ Убедитесь в том, что при установленном багажнике на крыше в зависимости от комплектации автомобиля можно полностью открыть крышку багажника.
- ▶ Размещайте груз на багажнике на крыше таким образом, чтобы автомобиль не получил повреждения также и во время движения.

! **УКАЗАНИЕ** Повреждение панорамной крыши со сдвижным люком вследствие использования неодобренных багажников на крыше

При использовании багажника на крыше, не проверенного и не одобренного компанией Mercedes-Benz, панорамная крыша со сдвижным люком может получить повреждения при открытии.

- ▶ Открывайте панорамную крышу со сдвижным люком при установленном багажнике на крыше только в том случае, если он проверен и одобрен компанией Mercedes-Benz.

Для проветривания салона можно приподнять панорамную крышу со сдвижным верхним люком.

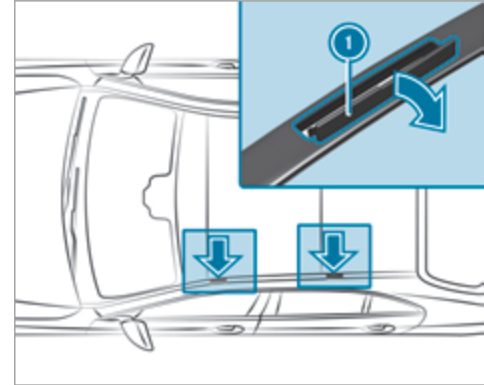

! **УКАЗАНИЕ** Повреждение крышек

При открывании крышек их можно повредить и поцарапать.

- ▶ Не используйте металлические или твердые предметы.

- ▶ Осторожно откиньте крышки ① в направлении стрелки вверх.

122 Сиденья и размещение вещей

- ▶ Закрепите багажник на крыше в точках крепления под крышками ❶.
- ▶ Учитывайте указания, приведенные в руководстве по монтажу от изготовителя багажника на крыше.
- ▶ Закрепите груз на багажнике на крыше.

Розетки

Пользование розеткой на 12 В

Условия

- Подключены только приборы мощностью не более 180 ватт (15 А).

В зависимости от комплектации автомобиль имеет розетку на 12 В в вещевом отделении в центральной консоли спереди. Кроме этого, в зависимости от комплектации автомобиль имеет розетку на 12 В в вещевом отделении в центральной консоли в задней части салона.

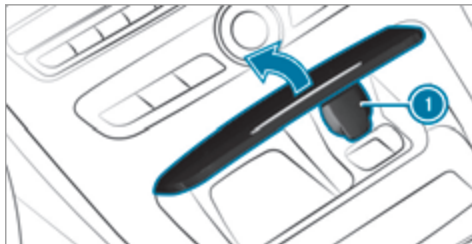

Розетка на 12 В в вещевом отделении в центральной консоли спереди (пример)

- ▶ Слегка нажмите впереди на декоративный элемент крышки. Крышка открывается в направлении стрелки.
- ▶ Откройте крышку ❶ розетки и вставьте штекер прибора.

Если Вы подключаете прибор к розетке на 12 В, оставьте крышку вещевого отсека открытой.

Пользование розеткой на 230 В в задней части салона

⚠ ОПАСНО Опасность для жизни при поврежденном соединительном кабеле или поврежденной розетке

Если соединительный кабель или розетка на 230 В выдернут(-а) из обшивки, поврежден(-а) или намочен(-а), Вы можете получить удар электрическим током.

- ▶ Используйте только сухой и неповрежденный соединительный кабель.
- ▶ При выключенном зажигании убедитесь в том, что розетка на 230 В сухая.
- ▶ Немедленно обратитесь в специализированную мастерскую с квалифицированным персоналом для проверки или замены выдернутой из обшивки или поврежденной розетки на 230 В.
- ▶ Ни в коем случае не вставляйте соединительный кабель в выдернутую из обшивки или поврежденную розетку на 230 В.

⚠ ОПАСНО Опасность для жизни вследствие неквалифицированного обращения с розеткой

В особенности Вы можете получить удар электрическим током:

- при попадании конечностей в розетку,
 - при вставлении в розетку неподходящих приборов или посторонних предметов.
- ▶ Не вставляйте пальцы в розетку.
- ▶ Подключайте к розетке только подходящие приборы.

Условия

- Подсоединены только приборы с подходящим штекером, отвечающим соответствующим стандартам страны эксплуатации.
- Подключены только приборы мощностью максимум до 150 Вт.
- Многоконтактные розетки не используются.

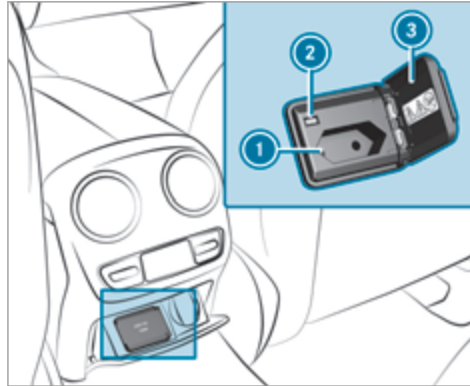

- ▶ Откройте крышку ③.
- ▶ Вставьте штекер прибора в розетку на 230 В ①. При достаточно высоком напряжении бортовой сети контрольная лампа ② загорается.

Гнездо USB в задней части салона

При помощи гнезд USB и подходящего зарядного кабеля Вы можете зарядить прибор USB, например мобильный телефон.

Зарядка приборов может быть произведена с использованием зарядного тока 5 В (до 3 А) и при включенном зажигании.

Беспроводная зарядка мобильного телефона и соединение с наружной антенной

Указания, касающиеся беспроводной зарядки мобильного телефона

⚠ ОСТОРОЖНО Опасность травмирования из-за неправильного размещения предметов

При неправильном размещении предметов в салоне автомобиля существует опасность их смещения или опрокидывания из стороны в сторону, при этом они могут задеть находящихся в автомобиле людей. Кроме того, подстаканники, открытые вещевые отделения и держатели для мобильных телефонов в случае аварии не всегда могут удержать находящиеся в них предметы.

Существует опасность травмирования, в особенности при торможении или внезапном изменении направления движения!

- ▶ Всегда размещайте предметы так, чтобы их не опрокидывало из стороны в сторону в таких или подобных ситуациях.

- ▶ Всегда следите за тем, чтобы предметы не выступали из вещевых отделений, багажных сеток или сеток-карманов.
- ▶ Закрывайте запираемые вещевые отделения перед началом движения.
- ▶ Всегда размещайте и закрепляйте тяжелые, твердые, острые предметы, предметы с острыми краями, а также бьющиеся или слишком большие предметы в багажнике / багажном отделении.

Соблюдайте указания по загрузке автомобиля.

⚠ ОСТОРОЖНО Опасность пожара вследствие размещения предметов в отсеке для мобильного телефона

При размещении других предметов в отсеке для мобильного телефона в особенности может возникнуть опасность возникновения пожара.

- ▶ Кроме мобильного телефона не размещайте в отсеке для мобильного телефона никакие другие предметы, в особенности не размещайте металлические предметы.

! УКАЗАНИЕ Повреждение предметов вследствие размещения их в отсеке для мобильного телефона

При размещении предметов в отсеке для мобильного телефона предметы могут быть повреждены вследствие воздействия электромагнитных полей.

- ▶ Не кладите кредитных карт, носителей информации, абонементов на горнолыжный подъемник и прочих предметов, чувствительных к электромагнитным полям, в отсек для мобильного телефона.

! УКАЗАНИЕ Повреждение жидкостями отсека для мобильного телефона

Пропадание жидкостей в отсек для мобильного телефона может привести к повреждению отсека для мобильного телефона.

- ▶ Следите за тем, чтобы никакие технологические жидкости не попадали в отсек для мобильного телефона.

- В зависимости от комплектации автомобиля мобильный телефон соединяется с внешней антенной автомобиля при помощи модуля зарядки.

- Функция зарядки и возможность беспроводного соединения мобильного телефона с внешней антенной автомобиля доступны только при включенном зажигании.
 - Зарядка мобильных телефонов небольшого размера не всегда возможна в любом месте отсека для мобильного телефона.
 - При использовании большого мобильного телефона, не плотно прилегающего к отсеку для мобильного телефона, его зарядка и соединение с наружной антенной автомобиля могут быть невозможны.
 - В процессе зарядки мобильный телефон может нагреться. Это зависит от воспроизводимых в данный момент прикладных программ (приложений).
- При включенном кондиционере мобильный телефон в отсеке для мобильного телефона может охладиться. Наивысшая мощность охлаждения в отсеке для мобильного телефона достигается при закрытом регуляторе в вещевом ящике.
- Для эффективности зарядки и соединения с наружной антенной автомобиля снимите защитный чехол с мобильного телефона. Исключением являются защитные чехлы, которые рассчитаны на беспроводную зарядку.

- При зарядке телефона по возможности используйте подкладку для телефона.

Беспроводная зарядка мобильного телефона

Условия

- Мобильный телефон пригоден для беспроводной зарядки (мобильный телефон, совместимый с Qi).

Перечень мобильных телефонов, совместимых с Qi, Вы найдете в Интернете: <https://www.mercedes-benz-mobile.com>

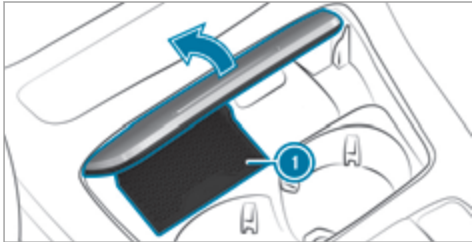

- ▶ По возможности положите мобильный телефон по центру подкладки ⓘ дисплеем вверх. Если в мультимедийной системе индицируется символ зарядки, то мобильный телефон заряжается.

Помехи при зарядке индицируются на дисплее мультимедийной системы.

- ⓘ Подкладку можно вынимать для мойки, например, чистой теплой водой.

Номера допуска к радиосвязи для Бразилии

Данное устройство работает во вторичном режиме, это означает, что оно не оснащено защитой от вредной интерференции, а также от станций такого же типа, и не допускается создание данным устройством интерференции с системами, которые работают в первичном режиме.

Данное устройство допущено согласно прописанным в Директиве 242/2000 критериям бразильского телекоммуникационного агентства ANATEL и соответствует действующим техническим требованиям.

Дополнительная информация представлена на веб-сайте компании ANATEL. www.anatel.gov.br

- ▶ Дальнейшая информация о сертификате соответствия конструктивных элементов системы радиосвязи автомобиля – см. здесь .

Установка или снятие напольного коврика

⚠ ОСТОРОЖНО Опасность аварии из-за предметов в пространстве для ног водителя

Предметы в пространстве для ног водителя могут ограничивать ход педалей и блокировать нажатую педаль.

Это угрожает эксплуатационной безопасности автомобиля и безопасности движения.

- ▶ Все предметы в автомобиле должны быть размещены надежно, чтобы они не смогли попасть в пространство для ног водителя.
- ▶ Коврики должны быть всегда жестко зафиксированы согласно предписаниям, чтобы всегда обеспечивалось достаточное свободное пространство для хода педалей.
- ▶ Не используйте незакрепленные коврики и не кладите несколько ковриков друг на друга.

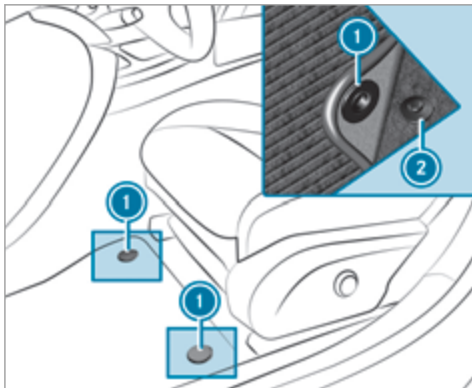

- ▶ **Установка:** нажав кнопки ①, закрепите его на держателях ②.
- ▶ **Снятие:** потянув напольный коврик, снимите его с держателей ②.

Наружное освещение

Указания по перенастройке системы освещения при поездках за границу

Автомобили со статическими светодиодными фарами: перенастройка фар не требуется. Требования законодательства при этом будут выполнены также в странах с движением по другой стороне дороги.

Автомобили с системой Intelligent Light System: перед пересечением границы страны с движением по другой стороне дороги требуется перенастройка фар на симметричный ближний свет (→ стр. 135).

После перенастройки фар:

- Не происходит ослепления водителей встречного транспорта.
- Край проезжей части меньше высвечивается вдаль и в высоту.
- Функции «Главное освещение при движении по автомагистралям» и «Расширенный противотуманный свет» недоступны.

После возвращения необходимо снова вернуться к использованию асимметричного ближнего света фар.

Указания о системе освещения и Вашей ответственности



Различные системы освещения автомобиля являются лишь вспомогательными средствами. Ответственность за соответствие освещения автомобиля актуальным световым условиям и условиям видимости, действующим законодательным положениям и дорожной ситуации несет водитель автомобиля.

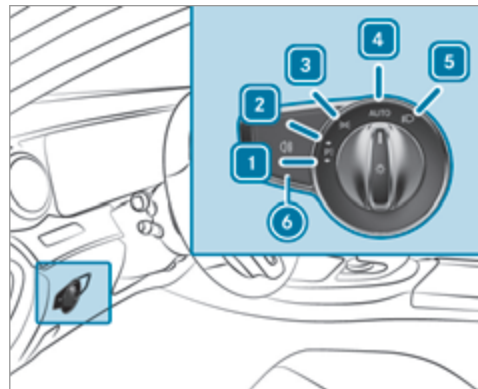

Переключатель света

Пользование переключателем света



- 1 Стояночный свет слева
- 2 Стояночный свет справа
- 3 Габаритный свет и подсветка номерного знака
- 4 **AUTO** Автоматическое включение наружного освещения (предпочтительное положение переключателя света)



- 5  Ближний свет фар / дальний свет фар
- 6  Включение или выключение заднего противотуманного света

При включении ближнего света фар контрольная лампа габаритного света  гаснет, а вместо нее загорается контрольная лампа ближнего света фар .

▶ Всегда ставьте автомобиль на стоянку в безопасном месте в соответствии с предписаниями законодательства, следя за достаточным освещением автомобиля.

! **УКАЗАНИЕ** Разряд аккумуляторной батареи вследствие эксплуатации стояночного света

Эксплуатация стояночного света в течение нескольких часов оказывает нагрузку на аккумуляторную батарею.

▶ По возможности включайте правый  или левый  парковочный свет.

При значительной разрядке аккумуляторной батареи габаритный и стояночный свет автоматически выключаются в целях экономии энергии для обеспечения последующего пуска двигателя.

При открывании двери водителя наружное освещение (кроме габаритного и стояночного света) автоматически выключается.

- Учитывайте указания по подсветке пространства вокруг автомобиля (→ стр. 135).

Функция автоматического включения наружного освещения

Включение и выключение габаритного света, ближнего света фар и дневных ходовых огней производится автоматически в соответствии с состоянием зажигания и внешними световыми условиями.



! **ОСТОРОЖНО** Опасность аварии вследствие выключенного ближнего света при ограничении видимости

Если переключатель света находится в положении , то ближний свет не включается автоматически при тумане, снегопаде и прочих ограничениях видимости, например при образовании брызг воды.

▶ В таких ситуациях поверните переключатель света в положение .

Автоматическое включение наружного освещения является лишь вспомогательным средством. Ответственность за работу освещения автомобиля всегда несет водитель.

Включение или выключение заднего противотуманного света **Условия**

- Переключатель света находится в положении  или .

▶ Нажмите кнопку .

Учитывайте действующие в соответствующих странах предписания по пользованию задним противотуманным фонарем.

Использование комбинированного переключателя

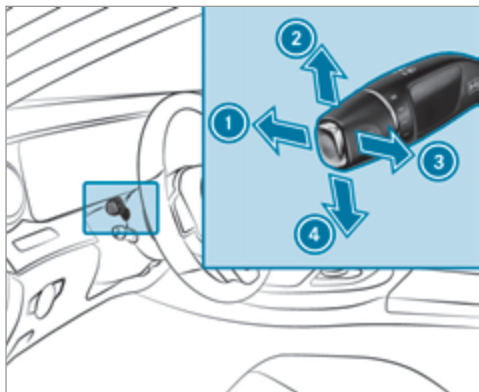

- ① Дальний свет фар
- ② Мигающий свет справа
- ③ Предупредительный световой сигнал
- ④ Мигающий свет слева

▶ С помощью комбинированного переключателя активируйте соответствующую функцию.

Дальний свет фар

- ▶ **Включение:** поверните переключатель света в положение или **AUTO**.
- ▶ Нажмите комбинированный переключатель в направлении стрелки ① с преодолением точки сопротивления. При активации дальнего света фар контрольная лампа ближнего света фар гаснет, а вместо нее загорается контрольная лампа дальнего света фар .
- ▶ **Выключение:** установите комбинированный переключатель в исходное положение.

Предупредительный световой сигнал

- ▶ Потяните комбинированный переключатель в направлении стрелки ③.

Мигающий свет

- ▶ **Кратковременное мигание:** кратковременно нажмите комбинированный переключатель в направлении стрелки ② или ④ до достижения точки сопротивления. Соответствующий указатель поворота мигнет три раза.
- ▶ **Постоянное мигание:** нажмите комбинированный переключатель в направлении стрелки ② или ④ с преодолением точки сопротивления.

Включение или выключение аварийной световой сигнализации

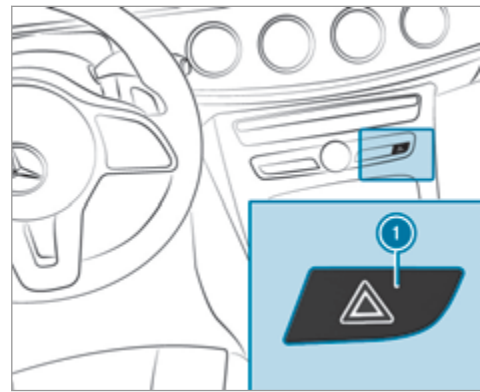

- ▶ Нажмите кнопку ①.

Аварийная световая сигнализация автоматически включается в следующих ситуациях:

- При срабатывании подушки безопасности.
- При резком торможении автомобиля до полной остановки на скорости выше 70 км/ч.

При последующем повторном трогании с места система аварийной световой сигнализации автоматически выключается на скорости примерно 10 км/ч. Систему аварийной световой сигнализации также можно выключить нажатием кнопки ①.

Адаптивные функции светодиодных фар MULTIBEAM LED

Функционирование системы Intelligent Light System

Светодиодные фары MULTIBEAM LED адаптируются к дорожной ситуации и погодным условиям и обладают расширенными функциями для улучшения освещения дорожного полотна.

В систему входят следующие функции:

- Активный поворотный свет (→ стр. 130)
- Освещение выполняемого поворота (→ стр. 130)
- Головное освещение при движении по автомагистралям (→ стр. 131)
- Расширенный противотуманный свет (→ стр. 131)
- Освещение для движения при плохой погоде (→ стр. 131)

- Освещение для движения по городу Citylight (→ стр. 132)

Система активируется только в темноте.

Функционирование активного поворотного света



Функции активного поворотного света:

- Фары следуют движениям рулевого колеса.
- При движении расширяется высвечивание важных зон.

Функции активированы при включенном ближнем свете фар.

Кроме того, в зависимости от комплектации автомобиля производится анализ собственной полосы дви-

жения, а активный поворотный свет регулируется с учетом дорожной ситуации.

Функционирование освещения выполняемого поворота



Освещение выполняемого поворота расширяет угол высвечивания дорожного полотна в направлении поворота, таким образом улучшая обзор, например, поворотов малого радиуса. Его активация возможна только при включенном ближнем свете фар.

Функция активируется в следующих случаях:

- при скорости движения ниже 40 км/ч и включенном мигающем свете или повернутом рулевым колесе,
- при скорости движения от 40 км/ч до 70 км/ч и повернутом рулевым колесе.

Функционирование на участках с круговым движением и на перекрестках: освещение выполняемого поворота активируется с обеих сторон посредством анализа актуального местонахождения автомобиля системой GPS. Оно деактивируется после проезда участка с круговым движением или перекрестка.

Функционирование головного освещения при движении по автомагистралям

Головное освещение при движении по автомагистралям увеличивает дальность действия и яркость светового конуса и обеспечивает повышение дальности обзора.



Функция активируется, если система распознает движение по автомагистрали:

- по скорости автомобиля;
- при помощи multifunctionальной камеры;
- при помощи навигации.

Функция неактивна в следующих случаях:

- при скорости ниже 80 км/ч

Функционирование расширенного противотуманного света

Расширенный противотуманный свет уменьшает ослепление водителя отраженным светом фар своего автомобиля и лучше высвечивает край проезжей части.

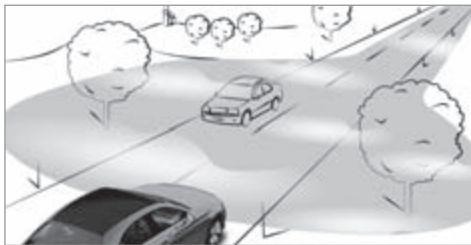

Функция автоматически активируется при следующих условиях:

- При скорости ниже 70 км/ч и включенном заднем противотуманном свете

Функция автоматически деактивируется при следующих условиях:

- После активации достигнута скорость выше 100 км/ч.
- Задний противотуманный свет выключен.

i Расширенный противотуманный свет может быть активирован на скорости до 100 км/ч посредством включения заднего противотуманного света.

Функционирование освещения для движения при плохой погоде

Освещение для движения при плохой погоде сокращает возникающее при дождливой погоде отражение света путем целенаправленного приглушения отдельных светодиодов фары. Таким образом уменьшается ослепление водителя и других участников дорожного движения.

Функционирование освещения для движения по городу Citylight

Освещение для движения по городу Citylight улучшает высвечивание боковых зон в населенных пунктах путем широкого распределения света.

Функция активируется в следующих случаях:

- при низких скоростях;
- на освещенных участках в пределах населенных пунктов.

Включение или выключение системы Intelligent Light System

Условия

- Зажигание включено.

Мультимедийная система:

 Установки **▶▶ Свет**

▶▶ Intelligent Light System

 Включите или выключите функцию.

Система адаптации фар дальнего света

Функционирование системы адаптивного управления дальним светом

⚠ ОСТОРОЖНО Опасность аварии несмотря на наличие системы адаптивного управления дальним светом

Система адаптивного управления дальним светом не реагирует на:

- участников дорожного движения без освещения, например пешеходов;
- участников дорожного движения со слабым освещением, например велосипедистов;
- участников дорожного движения, освещение которых закрыто, например, разделительным барьером дороги.

В крайне редких случаях система адаптивного управления дальним светом никак не реагирует на других участников дорожного движения, имеющих собственное освещение, или реагирует несвоевременно.

Вследствие этого в таких или аналогичных ситуациях дальний свет фар не деактивируется автоматически или активируется несмотря на условия.

 Всегда внимательно следите за дорожной ситуацией и своевременно выключайте дальний свет.

Система адаптивного управления дальним светом не способна учитывать состояние дорог и погодные условия, а также дорожную ситуацию.

Распознавание может быть ограничено в следующих случаях:

- при плохой видимости, например при тумане, сильном дожде или снегопаде
- при загрязненных или закрытых датчиках

Система адаптивного управления дальним светом представляет собой лишь вспомогательное средство. Ответственность за надлежащее освещение автомобиля в соответствии с фактическими условиями освещенности и видимости, а также с учетом дорожной ситуации несет лично Вы.

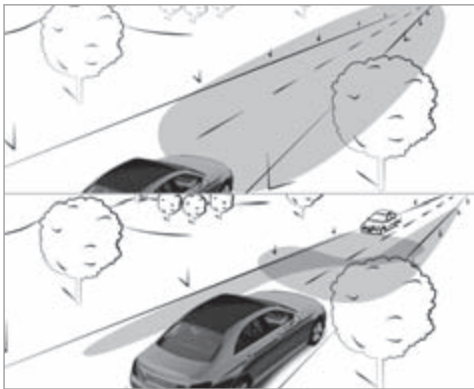

Система адаптивного управления дальним светом автоматически выполняет переключение между следующими вариантами освещения:

- Ближний свет фар
- Дальний свет фар

При скорости движения более 30 км/ч:

- Если другие участники движения не распознаны, автоматически включается дальний свет фар.

Дальний свет фар автоматически отключается в следующих случаях:

- при скорости ниже 25 км/ч;
- при распознавании других участников дорожного движения;
- при достаточном уличном освещении.

Оптический датчик системы находится под лобовым стеклом в области потолочной блок-панели управления.

Включение или выключение системы адаптивного управления дальним светом

- ▶ **Включение:** поверните переключатель света в положение **АУТО**.
- ▶ Включите дальний свет фар с помощью комбинированного переключателя. Если включается система адаптивного управления дальним светом, на мультифункциональном дисплее загорается контрольная лампа .
- ▶ **Выключение:** выключите дальний свет фар с помощью комбинированного переключателя.

Система адаптации фар дальнего света с расширенными функциями

Функционирование системы адаптивного управления дальним светом ПЛЮС

⚠ ОСТОРОЖНО Опасность аварии несмотря на наличие системы адаптивного управления дальним светом ПЛЮС

Система адаптивного управления дальним светом ПЛЮС не реагирует на:

- участников дорожного движения без освещения, например пешеходов;
- участников дорожного движения со слабым освещением, например велосипедистов;
- участников дорожного движения, освещение которых закрыто, например, разделительным барьером дороги.

В крайне редких случаях система адаптивного управления дальним светом ПЛЮС никак не реагирует на других участников дорожного движения, имеющих собственное освещение, или реагирует несвоевременно.

Вследствие этого в таких или аналогичных ситуациях дальний свет фар не деактивируется авто-

матически или активируется несмотря на условия.

- ▶ Всегда внимательно следите за дорожной ситуацией и своевременно выключайте дальний свет.

Система адаптивного управления дальним светом ПЛЮС не может учитывать состояние дорог и погодные условия, а также дорожную ситуацию.

Распознавание может быть ограничено в следующих случаях:

- при плохой видимости, например при тумане, сильном дожде или снегопаде
- при загрязненных или закрытых датчиках

Система адаптивного управления дальним светом ПЛЮС представляет собой лишь вспомогательное средство. Ответственность за надлежащее освещение автомобиля в соответствии с фактическими условиями освещенности и видимости, а также с учетом дорожной ситуации несете лично Вы.



Система адаптивного управления дальним светом ПЛЮС автоматически выполняет переключение между следующими вариантами освещения:

- Ближний свет фар
- Ограниченный дальний свет
- Дальний свет фар
- Дальний свет ULTRA RANGE

Дальний свет ULTRA RANGE повышает яркость конического пучка света до установленного законом максимума.

Ограниченный дальний свет не действует на других участников дорожного движения, так как излучается под другим углом. Он их не ослепляет, но при этом обеспечивает водителя полноценным дальним светом фар в потоке с остальными участниками встречного движения.

При скорости движения менее 25 км/ч или при достаточном уличном освещении:

- ограниченный дальний свет и дальний свет фар автоматически выключаются.

При скорости движения более 30 км/ч:

- если другие участники движения не распознаны, автоматически включается дальний свет фар;
- при распознавании других участников движения автоматически включается ограниченный дальний свет.

При скорости движения более 40 км/ч:

- если другие участники движения не распознаются и на дороге отсутствуют повороты, автоматически включается дальний свет ULTRA RANGE;

- при распознавании других участников движения автоматически включается ограниченный дальний свет;
- при распознавании дорожных знаков, которые сильно отражают свет, дальний свет ULTRA RANGE автоматически выключается.

Оптический датчик системы находится под лобовым стеклом в области потолочной блок-панели управления.

Включение или выключение системы адаптивного управления дальним светом ПЛЮС

- ▶ **Включение:** поверните переключатель света в положение **AUTO**.
- ▶ Включите дальний свет фар с помощью комбинированного переключателя. Если дальний свет фар автоматически включается в темноте, на мультифункциональном дисплее загорается контрольная лампа
- ▶ **Выключение:** выключите дальний свет фар с помощью комбинированного переключателя.

Настройка ближнего света фар (только автомобили со светодиодными фарами MULTIBEAM LED)

Мультимедийная система:

▶▶ Установки ▶▶ Свет
▶▶ Ближний свет

- ▶ Выберите **Правостор.движение**, **Левосторон.движение** или **Автоматически**.

Настройка времени задержки выключения освещения

Условия

- Переключатель света находится в положении **AUTO**.

Мультимедийная система:

▶▶ Установки ▶▶ Свет
▶▶ Замед.выкл.света фар

- ▶ Установите время задержки выключения освещения. При выключении двигателя автомобиля наружное освещение включается на установленный период времени.

Включение или выключение подсветки пространства вокруг автомобиля

Мультимедийная система:

▶▶ Установки ▶▶ Свет
▶▶ Освещение окружен.

При активном **Освещение окружен**, наружное освещение горит 40 секунд после разблокировки автомобиля. При пуске двигателя подсветка пространства вокруг автомобиля деактивируется, а автоматическое включение наружного освещения активируется.

- ▶ Включите или выключите функцию.

Внутреннее освещение

Настройка освещения салона

Передняя потолочная блок-панель управления

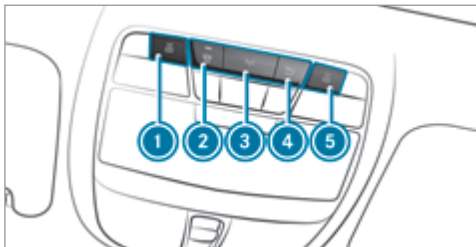

- ① Левая передняя лампа для чтения
- ② Автоматическое управление освещением салона
- ③ Освещение в передней части салона
- ④ Освещение в задней части салона
- ⑤ Правая передняя лампа для чтения

▶ **Включение или выключение:** нажмите соответствующую кнопку ① – ⑤.

Панель управления в поручне



① Лампа для чтения в задней части салона

▶ **Включение или выключение:** нажмите кнопку ①.

Настройка светодиодной подсветки салона

Мультимедийная система:

→ ▶▶ Комфорт
▶▶ Комфортная подсветка

Настройка цвета

- ▶ Выберите **Цвет**.
- ▶ Настройте нужный цвет.

Настройка яркости

- ▶ Выберите **Яркость**.
- ▶ Настройте яркость.

Активация яркости по зонам

- ▶ Выберите **Яркость**.
 - ▶ Выберите **Зоны яркости**.
 - ▶ Включите или выключите функцию.
- или
- ▶ Настройте яркость для нужных зон.

Активация многоцветной подсветки

- ▶ Выберите **Цвет**.
- ▶ Выберите **Многоцветная**.
- ▶ Выберите сочетание цветов.

Активация многоцветной анимации

- ▶ Выберите **Цвет**.
 - ▶ Выберите **Многоцвет.анимация**.
- Настроенное сочетание цветов будет изменяться в заданном ритме.

Активация приветственной подсветки

- ▶ Выберите **Цвет**.

- ▶ Выберите **Добро пожаловать!**. При отпирании замков дверей автомобиля запускается специальная световая инсценировка с использованием светодиодной подсветки салона.

Активация режима зависимости от настройки климатической установки

- ▶ Выберите **Цвет**.
- ▶ Выберите **Климат**. При изменении настроек температуры в автомобиле кратковременно изменяется цвет светодиодной подсветки салона.

Включение или выключение времени задержки выключения освещения салона

Мультимедийная система:

- ▶  ▶▶ **Установки** ▶▶ **Свет**
- ▶▶ **Замед.выкл.внутр.осв.**

- ▶ Включение или выключение времени задержки выключения освещения. Если функция активирована, освещение салона продолжает работать некоторое время после запираания автомобиля.

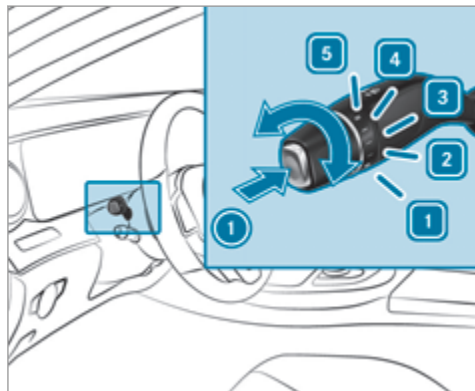

Стеклоочиститель и стеклоомыватель

Включение или выключение стеклоочистителя лобового стекла



- 1 0 Стеклоочиститель выключен
- 2 ... Прерывистый режим работы стеклоочистителя, обычное движение
- 3 Прерывистый режим работы стеклоочистителя, частое движение

- 4 — Постоянный режим работы стеклоочистителя, медленное движение
- 5 = Постоянный режим работы стеклоочистителя, быстрое движение

- ▶ Поверните комбинированный переключатель света в соответствующее положение 1 – 5.
- ▶ **Однократное срабатывание стеклоочистителя/мойка стекла:** нажмите на комбинированном переключателе кнопку в направлении стрелки 1.
 -  Однократное срабатывание стеклоочистителя
 -  Очистка стекла с подачей омывающей жидкости

Замена щеток стеклоочистителей лобового стекла

- ⚠ **ОСТОРОЖНО** Опасность защемления при замене щеток стеклоочистителя и включенном стеклоочистителе

Если стеклоочистители при замене щеток стеклоочистителей придут в движение, то это может привести к защемлению поводком стеклоочистителя.

- ▶ Перед заменой щеток стеклоочистителей всегда выключайте стеклоочистители и зажигание.

Переместите поводки стеклоочистителей в положение для замены

- ▶ Включите и сразу же выключите зажигание.
- ▶ В течение примерно 15 секунд нажмите на комбинированном переключателе кнопку  и удерживайте ее в течение примерно 3 секунд (→ стр. 137).
Поводки стеклоочистителей переместятся в положение для замены.

Демонтаж щеток стеклоочистителей

- ▶ Отведите поводки стеклоочистителей от лобового стекла.

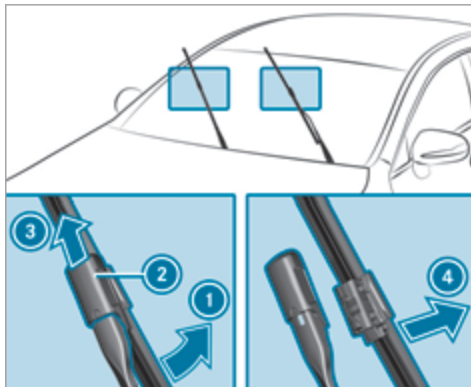

- ▶ Одной рукой удерживайте поводок стеклоочистителя. Другой рукой отверните щетку стеклоочистителя от поводка стеклоочистителя в направлении стрелки ① до упора.
- ▶ Сдвиньте ползунок ② в направлении стрелки ③ так, чтобы он зафиксировался в положении для демонтажа.
- ▶ Снимите щетку стеклоочистителя с поводка стеклоочистителя в направлении стрелки ④.

Установка щеток стеклоочистителей

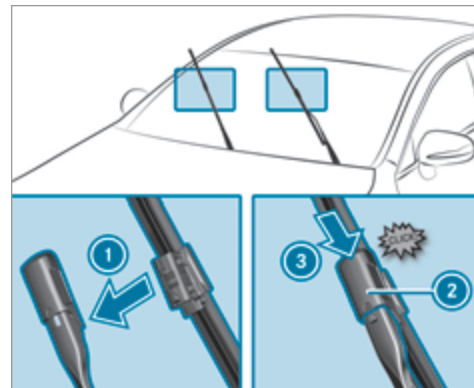

- ▶ Вставьте новую щетку стеклоочистителя в поводок стеклоочистителя в направлении стрелки ①.
- ▶ Сдвиньте ползунок ② в направлении стрелки ③ так, чтобы он зафиксировался в положении блокировки.
- ▶ Проверьте прочность крепления щетки стеклоочистителя.

- ▶ Опустите поводки стеклоочистителей на лобовое стекло.
- ▶ Включите зажигание.
- ▶ Нажмите кнопку  на комбинированном переключателе. Поводки стеклоочистителей переместятся в исходное положение.
- ▶ Выключите зажигание.

Индикация срока до ТО

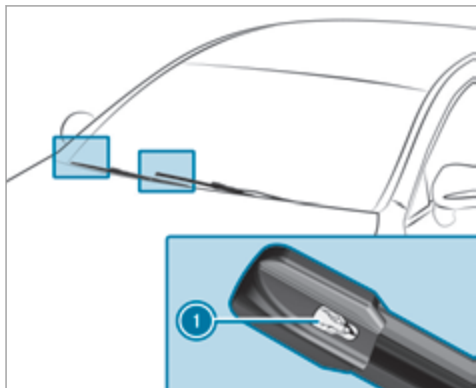

- ▶ Снимите защитную пленку  с индикации срока до ТО на кончиках новых установленных щеток стеклоочистителей.

Если цвет индикации срока до ТО изменится с черного на желтый, необходимо заменить щетки стеклоочистителей.

- ⓘ Время, которое пройдет до изменения цвета, зависит от условий эксплуатации.

Зеркала

Пользование наружными зеркалами заднего вида

- ⚠ **ОСТОРОЖНО** Опасность аварии вследствие выполнения настроек автомобиля во время движения

В следующих ситуациях вероятность потери контроля над автомобилем особенно высока:

- При регулировке положения сиденья водителя, подголовника, рулевого колеса или зеркала во время движения.
- При пристегивании ремня безопасности во время движения.

- ▶ Перед пуском двигателя: отрегулируйте положение сиденья водителя, подголовника, рулевого колеса и зеркала и пристегните ремень безопасности.

- ⚠ **ОСТОРОЖНО** Опасность аварии при использовании наружного зеркала заднего вида из-за неправильной оценки дистанции

Наружные зеркала заднего вида уменьшают изображение. Видимые объекты находятся ближе, чем кажется в зеркале.

- ▶ Поэтому всегда оборачивайтесь и проверяйте фактическую дистанцию до других участников дорожного движения.

Складывание или раскладывание наружных зеркал заднего вида

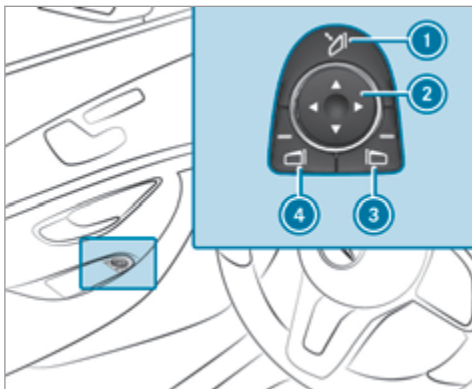

- ▶ Кратковременно нажмите кнопку ①.

Регулировка наружных зеркал заднего вида

- ① После отсоединения или разрядки аккумуляторной батареи необходимо снова произвести юстировку наружных зеркал заднего вида. Только в этом случае будет работать функция автоматического складывания наружных зеркал.

- ▶ Кратковременно нажмите кнопку ①.

Регулировка наружных зеркал заднего вида

- ▶ При помощи кнопок ③ или ④ выберите наружное зеркало заднего вида, которое необходимо отрегулировать.
- ▶ При помощи кнопки ② отрегулируйте положение зеркального элемента.

Фиксация наружного зеркала заднего вида

- ▶ Автомобили без электропривода складывания наружных зеркал заднего вида: нажмите рукой на наружное зеркало заднего вида для установки его в надлежащее положение.
- ▶ Автомобили с электроприводом складывания наружных зеркал заднего вида: удерживайте нажатой кнопку ①. Раздастся щелчок, затем звук удара. Наружное зеркало заднего вида будет установлено в надлежащее положение.

Функционирование зеркал с автоматическим затемнением

⚠ ОСТОРОЖНО Опасность отравления и получения химического ожога электролитом из зеркала с автоматическим затемнением

Если стекло зеркала с автоматическим затемнением разобьется, из зеркала может вытечь электролит.

Электролит вреден для здоровья и вызывает раздражения. Не допускайте его попадания на кожу, глаза, органы дыхания и одежду и в ротовую полость.

- ▶ При контакте с электролитом учитывайте следующее:
 - Попавший на кожу электролит немедленно смойте водой и незамедлительно обратитесь за медицинской помощью.
 - При попадании электролита в глаза немедленно промойте глаза большим количеством чистой воды и незамедлительно обратитесь за медицинской помощью.
 - Если Вы проглотили электролит, основательно прополощите ротовую

полость. Не вызывайте рвоту. Срочно обратитесь за медицинской помощью.

- Немедленно смените одежду, загрязненную электролитом.
- При появлении аллергических реакций незамедлительно обратитесь за медицинской помощью.

При попадании света фар на датчик внутрисалонного зеркала заднего вида внутрисалонное и наружное зеркала заднего вида со стороны водителя автоматически затемняются.

Системные пределы

В следующих ситуациях затемнение зеркал не производится:

- Двигатель выключен.
- Включена передача заднего хода.
- Включено освещение салона.

Функция положения для парковки наружного зеркала заднего вида со стороны переднего пассажира

Положение для парковки поможет Вам при парковке.

Наружное зеркало заднего вида со стороны переднего пассажира опускается вниз в направлении заднего колеса в следующих ситуациях:

- Положение для парковки сохранено в памяти (→ стр. 141).
- Выбрано зеркало заднего вида со стороны переднего пассажира.
- Включена передача заднего хода.

Наружное зеркало заднего вида со стороны переднего пассажира возвращается в исходное положение в следующих ситуациях:

- Вы переключаете коробку передач в другое положение.
- Скорость движения автомобиля превышает 15 км/ч.
- Вы нажимаете кнопку наружного зеркала заднего вида со стороны водителя.

Сохранение в памяти положения для парковки для наружного зеркала заднего вида со стороны переднего пассажира посредством включения передачи заднего хода

Сохранение

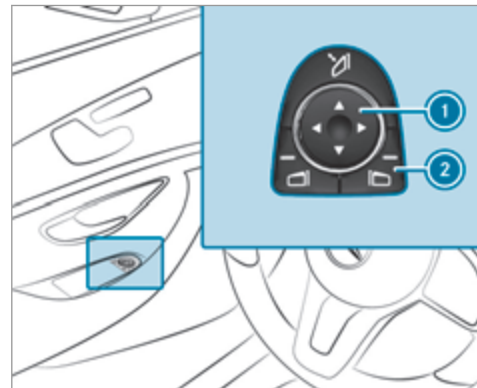

▶ При помощи кнопки ② выберите наружное зеркало заднего вида со стороны переднего пассажира.

▶ Включите передачу заднего хода.

- ▶ При помощи кнопки ① установите наружное зеркало заднего вида со стороны переднего пассажира в требуемое положение для парковки.

Вызов

- ▶ При помощи кнопки ② выберите наружное зеркало заднего вида со стороны переднего пассажира.
- ▶ Включите передачу заднего хода.
Наружное зеркало заднего вида со стороны переднего пассажира повернется в положение для парковки, сохраненное в памяти.

Включение / выключение функции автоматического складывания наружных зеркал заднего вида

Мультимедийная система:

→ 🏠 ▶▶ Установки ▶▶ Автомобиль

- ▶ Включите или выключите [Авт.складывание зеркал](#).

Участок лобового стекла, пропускающий радиоволны

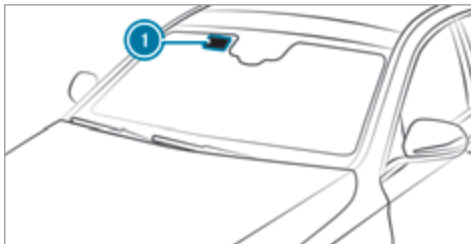

Используемые радиосвязь приборы, например системы учета налогооблагаемого пробега, могут устанавливаться только на пропускающих радиоволны участках ① лобового стекла.

Пропускающий радиоволны участок ① лучше всего видно снаружи, если лобовое стекло освещается дополнительным источником света.

Функция отражающего инфракрасный свет лобового стекла

Отражающее инфракрасный свет лобовое стекло имеет специальное покрытие и препятствует нагреву салона автомобиля.

Это покрытие защищает салон от радиоволн.

Обзор систем кондиционирования воздуха

Указания по системе отопления, вентиляции и кондиционирования

Для обеспечения правильного функционирования кондиционера, системы контроля содержания вредных веществ и системы фильтрации воздуха необходимо всегда использовать салонный фильтр в сочетании с подкапотным фильтром грубой очистки. Следите за тем, чтобы фильтр был установлен надлежащим образом, а корпус фильтра в моторном отсеке был правильно и всегда плотно закрыт крышкой во время эксплуатации. Используйте только фильтры, рекомендованные и одобренные компанией Mercedes-Benz. Проводите работы по сервисному обслуживанию только специализированной мастерской с квалифицированным персоналом.

Обзор панели управления климатической установки

! **УКАЗАНИЕ** Гибридный автомобиль с возможностью зарядки от внешней электросети

▶ Соблюдайте указания в руководстве по эксплуатации дополнительного оборудова-

ния. В противном случае Вы можете не распознать опасность.

Контрольные лампы в кнопках указывают на то, что соответствующая функция активирована.

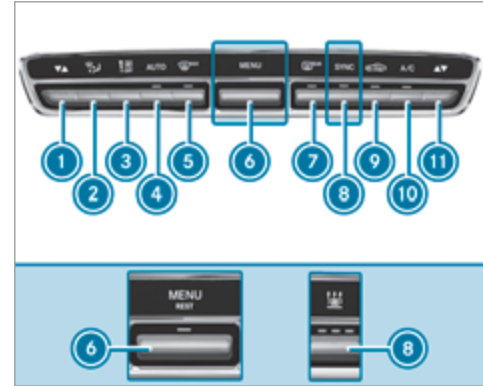



Панель управления климатической установкой THERMATIC с автономным отопителем / без него (пример)

- ① Регулировка температуры слева
- ② Регулировка распределения воздуха
- ③ Регулировка интенсивности воздушного потока или выключение системы отопления, вентиляции и кондиционирования

- 4 **AUTO** Автоматический режим работы системы отопления, вентиляции и кондиционирования (→ стр. 145)
- 5 **MAX** Разморозка лобового стекла
- 6 Автомобили с панелью управления климатической установки THERMATIC (без автономного отопителя): **MENU** вызов меню климатической установки
Автомобили с панелью управления климатической установки THERMATIC (с автономным отопителем) или THERMOTRONIC (с автономным отопителем / без него): **MENU REST** вызов меню климатической установки, включение или выключение режима использования остаточного тепла двигателя (→ стр. 147)
- 7 **REAR** Включение или выключение обогрева заднего стекла
- 8 Автомобили с панелью управления климатической установки THERMATIC без автономного отопителя: **SYNC** включение или выключение синхронизации (→ стр. 146)
Автомобили с панелью управления климатической установки THERMOTRONIC без автономного отопителя: **A/C** включение или выключение функции кондиционирования воздуха (→ стр. 145)

Автомобили с автономным отопителем:  включение или выключение автономного отопителя (→ стр. 149)

- 9  Включение или выключение режима рециркуляции воздуха (→ стр. 146)
- 10 Автомобили с панелью управления климатической установки THERMATIC: **A/C** включение или выключение функции кондиционирования воздуха (→ стр. 145)
Автомобили с панелью управления климатической установки THERMOTRONIC:  регулировка распределения воздуха справа
- 11 **▼▲** Регулировка температуры справа

Панель управления в задней части салона в автомобилях с панелью управления климатической установки THERMOTRONIC

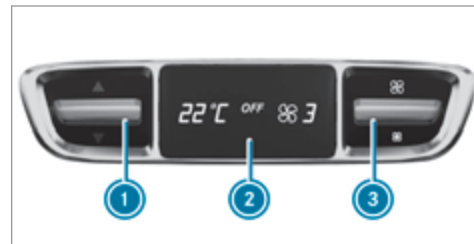

- 1 Регулировка температуры
- 2 Дисплей
- 3 Регулировка интенсивности воздушного потока

Управление системами кондиционирования воздуха

Включение / выключение системы отопления, вентиляции и кондиционирования

- ▶ **Включение:** установите интенсивность воздушного потока при помощи кнопки  на уровень 1 или выше.

▶ **Выключение:** установите интенсивность воздушного потока при помощи кнопки  на уровень 0.

① При выключенной системе отопления, вентиляции и кондиционирования стекла могут запотевать быстрее. Выключайте систему отопления, вентиляции и кондиционирования лишь на непродолжительное время.

Включение или выключение функции кондиционирования воздуха с помощью панели управления климатической установки

Функция кондиционирования воздуха используется для кондиционирования и осушения воздуха в салоне автомобиля.

▶ Нажмите кнопку .

Выключайте функцию кондиционирования воздуха лишь на непродолжительное время, в противном случае возможно ускорение запотевания стекол.

При включенном режиме охлаждения на днище автомобиля может образовываться водяной конденсат. Это не является признаком наличия дефекта.

Вызов меню климатической установки

Вызов меню климатической установки с помощью мультимедийной системы

▶ Выберите один из вариантов индикации температуры у нижнего края мультимедийного дисплея.

Вызов меню климатической установки с помощью кнопки на панели управления климатической установкой

▶ Нажмите кнопку  на панели управления климатической установкой.

Включение или выключение функции кондиционирования воздуха при помощи мультимедийной системы

Функция кондиционирования воздуха используется для кондиционирования и осушения воздуха в салоне автомобиля.

- ▶ Вызовите меню климатической установки (→ стр. 145).
- ▶ Выберите 1-й ряд сидений.
- ▶ Выберите A/C.

Автоматическое регулирование системы отопления, вентиляции и кондиционирования

В автоматическом режиме установленная температура регулируется подачей воздуха и поддерживается на постоянном уровне.

▶ Нажмите на кнопку .

▶ **Переключение на ручной режим:** нажмите на кнопку  или .

Вид режима кондиционирования

Функция выбора режима кондиционирования

В автоматическом режиме работы доступны следующие режимы кондиционирования:



- **FOCUS:** высокая интенсивность воздушного потока, установка на более низкую температуру воздуха
- **MEDIUM:** средняя интенсивность воздушного потока, стандартная установка
- **DIFFUSE:** низкая интенсивность воздушного потока, установка на более высокую температуру воздуха без сквозняков



Настройка режима кондиционирования

▶ Вызовите меню климатической установки (→ стр. 145).

- ▶ Выберите 1-й ряд сидений или 2-й ряд сидений.
- ▶ Вызовите меню РЕЖИМ КОНДИЦИОНИРОВАНИЯ.
- ▶ Выберите режим кондиционирования.

Регулировка распределения воздуха

- ▶ Вызовите меню климатической установки (→ стр. 145).
- ▶ Выберите ряд сидений.
- ▶ **Регулировка распределения воздуха:** выберите ,  или .
- ▶ Отрегулируйте интенсивность воздушного потока.

 Можно одновременно выбирать несколько вариантов распределения воздуха, например для одновременного обдува лобового стекла и пространства для ног. Функции отопления, вентиляции и кондиционирования для лобового стекла  можно выбрать только для первого ряда сидений.

Включение или выключение функции синхронизации системы отопления, вентиляции и кондиционирования с помощью панели управления климатической установки

С помощью функции синхронизации осуществляется централизованное управление системой отопления, вентиляции и кондиционирования. Настройка температуры и распределения воздуха для стороны водителя автоматически принимается для стороны переднего пассажира.

- ▶ Нажмите кнопку .

При изменении настройки для другой зоны кондиционирования функция синхронизации выключается.



Включение или выключение функции синхронизации системы отопления, вентиляции и кондиционирования при помощи мультимедийной системы

При помощи функции синхронизации осуществляется централизованное управление системой отопления, вентиляции и кондиционирования. Настройки температуры, интенсивности воздушного потока и распределения воздуха со стороны водителя автоматически применяются для каждой климатической зоны.

- ▶ Вызовите меню климатической установки (→ стр. 145).
- ▶ Выберите 1-й ряд сидений.
- ▶ Выберите SYNC.

Устранение запотевания стекол

Запотевшие изнутри стекла

- ▶ Нажмите кнопку .
- ▶ Если стекла по-прежнему запотевают: нажмите кнопку .

Запотевшие снаружи стекла

- ▶ Включите стеклоочистители.
- ▶ Нажмите кнопку .

Включение или выключение режима рециркуляции воздуха

- ▶ Нажмите кнопку . Будет производиться рециркуляция воздуха в салоне.

Через некоторое время режим рециркуляции воздуха автоматически сменится режимом приточной вентиляции.

- ❗ При включенном режиме рециркуляции воздуха стекла могут запотевать быстрее. Включайте режим рециркуляции воздуха лишь на непродолжительное время.

Включение или выключение режима использования остаточного тепла двигателя

Условия

- Стоянка автомобиля.

Режим использования остаточного тепла двигателя производит обогрев или вентиляцию передней части салона автомобиля в течение примерно 30 минут.

- ▶ **Включение:** нажмите на кнопку .

Режим использования остаточного тепла двигателя автоматически выключается.

Включение или выключение ионизации воздуха

Ионизация повышает качество воздуха в салоне. Ионизация воздуха внутри автомобиля производится с нейтральным запахом.

- ▶ Вызовите меню климатической установки (→ стр. 145).
- ▶ Выберите **Качество воздуха**.

- ▶ Выберите **ИОНИЗАЦИЯ**.

Система ароматизации

Установка системы ароматизации

Условия

- Климат-контроль включен.
- Перчаточный ящик закрыт.

При помощи флакона в перчаточном ящике система ароматизации воздуха распределяет приятный запах в салоне автомобиля.

- ▶ Вызовите меню климатической установки (→ стр. 145).
- ▶ Выберите **Качество воздуха**.
- ▶ Выберите **АРОМАТИЗАЦИЯ**.
- ▶ Нажимайте до тех пор, пока не будет достигнута необходимая интенсивность.

Установка или вынимание флакона системы ароматизации воздуха

⚠ ОСТОРОЖНО Опасность травмирования вследствие использования ароматизирующей жидкости

В случае открывания флакона детьми дети могут выпить ароматизирующую жидкость или допустить ее попадание в глаза.

- ▶ Никогда не оставляйте детей в автомобиле без присмотра.
- ▶ При выпивании ароматизирующей жидкости немедленно обратитесь к врачу.
- ▶ При попадании ароматизирующей жидкости в глаза промойте глаза чистой водой.
- ▶ При длительных жалобах обратитесь к врачу.



Указание по охране окружающей среды Причинение вреда окружающей среде вследствие некачественной утилизации полных флаконов



Полные флаконы запрещается утилизировать вместе с бытовым мусором.



Сдавайте полные флаконы в пункты приема вредных веществ.

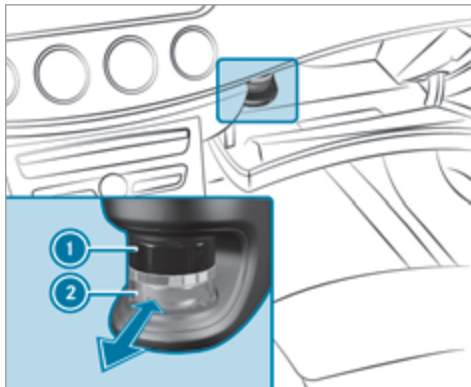

① Крышка

② Флакон

▶ **Установка:** до упора задвиньте флакон в держатель.

▶ **Внимание:** выньте флакон.

Если используются не фирменные ароматизаторы Mercedes-Benz для воздуха в салоне, то соблюдайте предупреждения об опасности, содержащиеся на упаковке ароматизирующей жидкости.

После опорожнения производите утилизацию флакона с фирменным ароматизатором Mercedes-Benz для воздуха в салоне и больше не наполняйте его ароматизатором.

Флакон для самостоятельного наполнения

- ▶ Отвинтите крышку от пустого флакона.
- ▶ Залейте во флакон не более 15 мл жидкости.
- ▶ Навинтите крышку на флакон.

Наполняйте пустой флакон для самостоятельного наполнения всегда одним и тем же ароматизатором. Соблюдайте также указания в отдельном информационном листе, который прилагается к флакону.

Информация о системе обогрева ветрового стекла

Система обогрева ветрового стекла автоматически включается при активированной кнопке .

После пуска двигателя автомобиля система обогрева ветрового стекла при необходимости включается автоматически.

Система отопления / вентиляция независимого действия

Функции автономного отопителя / вентилятора

Включаются следующие функции:

- Воздух в салоне автомобиля нагревается до установленной температуры или охлаждается.
- Воздух в салоне автомобиля не может быть охлажден до температуры ниже температуры наружного воздуха.
- При изменении температуры наружного воздуха происходит автоматическое переключение с режима отопления в режим вентиляции или с режима вентиляции в режим отопления.

Система отопления независимого действия и место вывода отработавших газов находятся у правого переднего колеса.

Включение или выключение автономного отопителя / вентилятора при помощи панели управления

⚠ ОПАСНО Опасность для жизни из-за ядовитых отработавших газов

Если выпускная труба заблокирована или достаточная вентиляция невозможна, ядовитые отработавшие газы, особенно окись углерода, могут проникнуть в автомобиль. Такое случается, например, в закрытых помещениях или если автомобиль застрял в снегу.

- ▶ Выключайте систему отопления независимого действия в закрытых помещениях, не оборудованных вытяжной системой, например, в гараже.
- ▶ Если двигатель или система отопления независимого действия работают, освободите от снега выпускную трубу и пространство вокруг автомобиля.
- ▶ Для обеспечения достаточной подачи свежего воздуха откройте окно с подветренной стороны автомобиля.

⚠ ОСТОРОЖНО Опасность пожара из-за сильно нагретых деталей автономного отопителя и отработавших газов

Горючие материалы, например листва, трава или ветки, могут воспламениться.

- ▶ При включенной системе отопления независимого действия убедитесь, что:
 - нагретые детали автомобиля не контактируют с горючими материалами,

- отработавшие газы могут беспрепятственно выходить из выпускной трубы системы отопления независимого действия,
- отработавшие газы не контактируют с горючими материалами.

! **УКАЗАНИЕ** Разрядка аккумуляторной батареи за счет эксплуатации системы отопления / вентиляции независимого действия

Эксплуатация системы отопления / вентиляции независимого действия нагружает аккумуляторную батарею.

- ▶ Совершите на автомобиле длительную поездку не позднее, чем после двукратной эксплуатации отопления или вентиляции независимого действия.

Условия

- Топливный бак заполнен как минимум до уровня резерва.
- ▶ Отрегулируйте температуру с помощью кнопки .

▶ Нажмите кнопку .

Красная или синяя контрольная лампа в кнопке загорится или погаснет.

Цвета контрольной лампы имеют следующие значения:

- **Синий:** автономная вентиляция включена.
- **Красный:** автономный отопитель включен.
- **Желтый:** время отъезда предварительно выбрано.

Автономный отопитель или вентилятор автоматически выключаются через 50 минут.

Управление с помощью приложения: автономным отопителем / вентилятором можно управлять также с помощью приложения Mercedes me connect. Более подробную информацию об обновлении можно найти по адресу: https://moba.i.daimler.com/markets/ece-row/baix/cars/connectme/ru_RU/#emotions/Startseite.html.

Регулировка автономного отопителя / вентилятора при помощи мультимедийной системы

- ▶ Вызовите меню климатической установки (→ стр. 145).
- ▶ Выберите [Отопл.независ.дейст..](#)

Выбор времени отъезда

- ▶ Выберите время **ВРЕМЯ А: XX**, **ВРЕМЯ В: XX** или **ВРЕМЯ С: XX**.

Настройка времени отъезда

- ▶ Выберите время **ВРЕМЯ А: XX**, **ВРЕМЯ В: XX** или **ВРЕМЯ С: XX**.
- ▶ Выберите символ карандаша рядом с индикацией времени.
- ▶ Установите время.

Регулировка автономного отопителя / вентилятора при помощи дистанционного управления Условия



- Топливный бак заполнен как минимум до уровня резерва.



Незамедлительное включение



- ▶ Долговременно нажмите кнопку .

Настройка времени отъезда

- ▶ Кратковременно нажмите кнопку .
- ▶ Нажимайте кнопку  или  до тех пор, пока на дисплее не появится время, которое необходимо изменить.

- ▶ Нажмите одновременно кнопки **ON** и **OFF**. Мигает символ  на дисплее устройства дистанционного управления.
- ▶ Настройте необходимое время отъезда при помощи кнопок  и .
- ▶ Нажмите одновременно кнопки **ON** и **OFF**. Новое время отъезда введено в память.

Можно сохранить до трех значений времени отъезда.

- ▶ **Активация времени отъезда:** выберите требуемое время отъезда и долговременно нажмите кнопку **ON**. На дисплее появляется символ , время отъезда и, в зависимости от выбранного времени отъезда, буква **A**, **B** или **C**.
- ▶ **Деактивация времени отъезда:** выберите требуемое время отъезда и долговременно нажмите кнопку **OFF**. На дисплее появляется индикация **OFF**.
- ▶ **Проверка статуса активированного автономного отопителя:** кратковременно нажмите кнопку **ON**.

Незамедлительное выключение

- ▶ Долговременно нажмите кнопку **OFF**.

Обзор индикации на дисплее устройства дистанционного управления (автономный отопитель / автономная вентиляция)

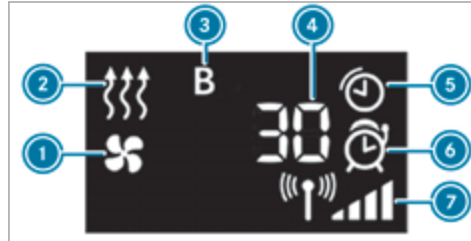

- 1 Автономная вентиляция включена
- 2 Автономный отопитель включен
- 3 Выбранное время отъезда
- 4 Оставшееся время работы автономного отопителя или автономной вентиляции (в минутах)
- 5 Автономный отопитель или автономная вентиляция активированы
- 6 Время отъезда активировано
- 7 Уровень сигнала

Другая возможная индикация:

- **Время:** активированное время отъезда.

- **Ноль минут:** время работы автономного отопителя увеличивается, так как двигатель после запуска еще не достиг рабочей температуры.
- **ВЫКЛ.:** автономный отопитель или автономная вентиляция выключены.

Замена элемента питания устройства дистанционного управления (автономный отопитель)

⚠ ОПАСНО Сильный ущерб здоровью вследствие проглатывания элементов питания

Элементы питания содержат ядовитые и едкие вещества. При проглатывании элементов питания возможно нанесение сильного ущерба здоровью.

Существует опасность для жизни!

- ▶ Храните элементы питания в недоступном для детей месте.
- ▶ При проглатывании элементов питания немедленно обратитесь к врачу.



Указание по охране окружающей среды Причинение вреда окружающей среде вследствие некачественной утилизации элементов питания



Элементы питания содержат ядовитые и едкие вещества.



Сдавайте разряженные элементы питания в специализированную мастерскую или в пункт приема обработавших элементов питания.

Условия

- В наличии имеется литиевый элемент питания типа CR2450.

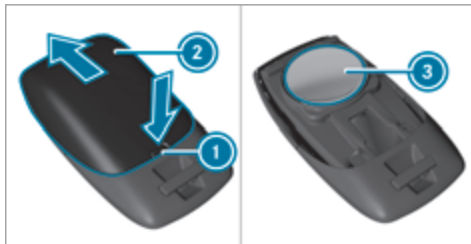

- ▶ Острым предметом нажмите в выемку ①.
- ▶ Сдвиньте крышку элемента питания ② в направлении стрелки назад.
- ▶ Вставьте новый элемент питания ③ надписью вверх.
- ▶ Сдвиньте крышку элемента питания ② против стрелки на устройстве дистанционного управления до фиксации.

Проблемы с устройством дистанционного управления автономным отопителем / вентилятором

На дисплее устройства дистанционного управления отображается сообщение FAIL 📡

Возможная причина:

- Нарушена передача сигнала между передатчиком и приемником.

▶ Измените свое положение относительно автомобиля, при необходимости подойдите к нему поближе.

На дисплее устройства дистанционного управления отображается сообщение FAIL

Возможная причина:

- Стартерная аккумуляторная батарея недостаточно заряжена.

▶ Зарядите стартерную аккумуляторную батарею.

Возможная причина:

- Топливный бак не заполнен до уровня минимального резерва.

▶ Произведите заправку топливом на ближайшей автозаправочной станции.

На дисплее устройства дистанционного управления отображается сообщение FAIL

Возможная причина:

- Имеет место неисправность автономного отопителя.
- ▶ Проверьте автономный отопитель в специализированной мастерской с квалифицированным персоналом.

Вентиляционные дефлекторы

Регулировка положения передних вентиляционных дефлекторов

⚠ ОСТОРОЖНО Опасность ожога и обморожения при слишком малом расстоянии до вентиляционных дефлекторов

Из вентиляционных дефлекторов может выйти очень горячий или очень холодный воздух.

- ▶ Следите за тем, чтобы все сидящие в автомобиле люди находились на достаточном расстоянии от вентиляционных дефлекторов.
- ▶ При необходимости переключите поток воздуха в другие зоны салона автомобиля.

Для обеспечения доступа свежего воздуха в салон через вентиляционные дефлекторы учитывайте следующие указания:

- Не загромождайте дефлекторы и вентиляционные решетки в салоне.
- Не допускайте образования отложений в воздухозаборнике (→ стр. 311).



- ▶ **Открытие или закрытие:** поверните регулятор ② до упора вправо или влево.
- ▶ **Регулировка направления воздушного потока:** возьмите вентиляционный дефлектор ① за середину и поверните его вверх, вниз, влево или вправо.

Регулировка положения вентиляционных дефлекторов сзади

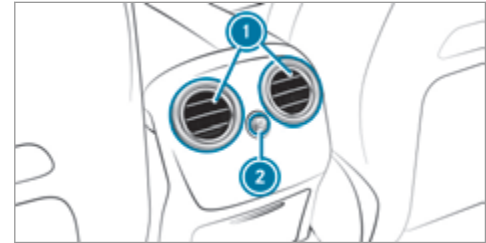

- ▶ **Открытие или закрытие:** поверните регулятор ② до упора вправо или влево.
- ▶ **Регулировка направления воздушного потока:** возьмите вентиляционный дефлектор ① за середину и поверните его вверх, вниз, влево или вправо.

Открытие или закрытие вентиляционного дефлектора в перчаточном ящике

! **УКАЗАНИЕ** Повреждение чувствительных к температуре предметов в вещевом ящике

Вентиляционный дефлектор в вещевом ящике может повредить чувствительные к температуре предметы, находящиеся в вещевом ящике.

- ▶ При включении системы отопления автомобиля закройте вентиляционный дефлектор.
- ▶ При высокой температуре наружного воздуха откройте вентиляционный дефлектор и включите функцию А/С.

Для охлаждения перчаточного ящика должна быть включена система климат-контроля.

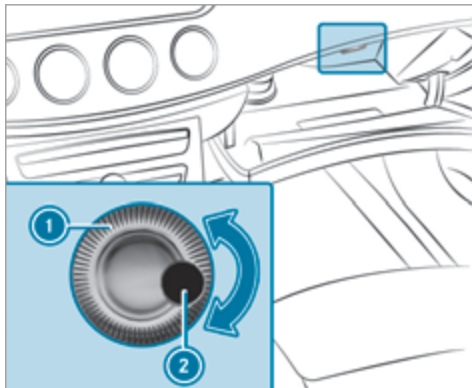

① Регулятор вентиляционного дефлектора

② Вентиляционный дефлектор

▶ **Открытие или закрытие:** поверните регулятор ① вправо или влево.

Управление автомобилем

Указания для автомобилей Mercedes-AMG

Учитывайте указания по следующим темам в руководстве по эксплуатации дополнительного оборудования, т. к. в противном случае Вы можете не распознать опасность.

- ❗ Доступность некоторых функций зависит от комплектации и модели.
- Функция Emotion Start
- Блокируемый дифференциал заднего моста
- Система выпуска ОГ AMG Performance
- Высокоэффективная тормозная система AMG с керамическими композитными дисками
- Функция RACE START
- Режим DRIFT MODE
- Система AMG RIDE CONTROL +
- Кнопки на рулевом колесе AMG

Включение электропитания или зажигания (без пуска двигателя)

⚠ ОСТОРОЖНО Опасность аварии и травмирования при оставлении детей в автомобиле без присмотра

Если Вы оставляете детей в автомобиле без присмотра, то они могут, в частности:

- открыть двери и тем самым создать опасную ситуацию для других людей или участников дорожного движения,
- выйти из автомобиля и попасть в поток транспорта,
- задействовать оборудование автомобиля и, например, их может защемить.

Кроме того, дети могут привести автомобиль в движение, например следующим образом:

- отпустив стояночный тормоз,
- изменив положение АКП,
- запустив двигатель автомобиля.

▶ **Никогда не оставляйте детей в автомобиле без присмотра.**

- ▶ При выходе из автомобиля всегда берите с собой ключ и запирайте автомобиль.
- ▶ Храните ключ в недоступном для детей месте.

Это также касается стикера цифрового ключа автомобиля.

Условия

- Ключ находится в автомобиле и распознан.
- Или: стикер цифрового ключа автомобиля находится в вещевом отделении (→ стр. 157).
- Педаль тормоза не нажата.

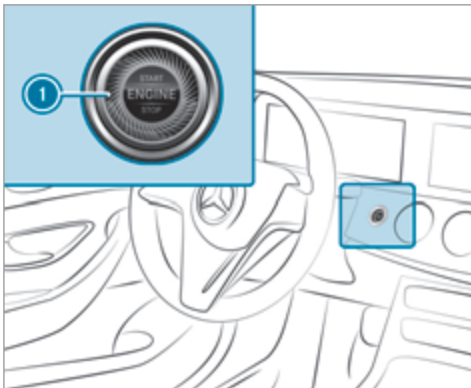

- ▶ **Включение электропитания:** один раз нажмите кнопку ①.
Можно, например, включить стеклоочиститель.

Если выполнены следующие условия, электропитание снова выключится:

- Вы открываете дверь водителя.
- Вы еще два раза нажимаете кнопку ①.

- ▶ **Включение зажигания:** два раза нажмите кнопку ①.
На комбинации приборов загорятся контрольные лампы.

Если выполнено одно из следующих условий, зажигание снова выключится:

- Вы не запускаете двигатель автомобиля в течение 15 минут, и коробка передач находится в положении **P**, или задействован электрический стояночный тормоз.
- Вы один раз нажимаете кнопку ①.

Пуск двигателя

Пуск двигателя автомобиля с помощью кнопки пуска / выключения двигателя

- ⚠ **ОПАСНОСТЬ** Опасность для жизни из-за отработавших газов

Двигатели внутреннего сгорания производят выброс токсичных отработавших газов, например монооксида углерода. Вдыхание этих отработавших газов вредит здоровью и приводит к отравлениям.

- ▶ Ни в коем случае не оставляйте двигатель и автономный отопитель (при наличии)

включенными в закрытых помещениях без достаточной вентиляции.

- ⚠ **ОСТОРОЖНО** Опасность пожара вследствие нахождения горючих материалов в моторном отсеке или вблизи системы выпуска ОГ

Легковоспламеняющиеся материалы могут загореться.

- ▶ Поэтому регулярно проверяйте моторный отсек или систему выпуска ОГ на предмет отсутствия посторонних легковоспламеняющихся материалов.

Условия

- Ключ находится в автомобиле и распознан.
- Или: стикер цифрового ключа автомобиля находится в вещевом отделении (→ стр. 157).

- ▶ Переключите коробку передач в положение **P** или **N**.
- ▶ Нажмите на педаль тормоза и один раз нажмите кнопку ①.
- ▶ Если двигатель автомобиля не запускается: выключите ненужные в данный момент потребители электроэнергии и один раз нажмите кнопку ①.

Если двигатель автомобиля по-прежнему не запускается, на мультимедийном дисплее появится одно из следующих сообщений:

▶ Положите ключ в специально выделенный отсек См. "Руководство": запустите двигатель автомобиля с помощью ключа в вещевом отделении (аварийный режим эксплуатации) (→ стр. 157).

или

▶ Ключ не распознан Положите смартфон на подставку для зарядки: положите мобильный телефон в вещевое отделение (→ стр. 125).

ⓘ Во время движения двигатель можно выключить. Для этого в течение примерно трех секунд удерживайте нажатой кнопку ❶ или в течение трех секунд три раза нажмите кнопку ❶. При этом обязательно учитывайте указания по технике безопасности, приведенные в разделе «Указания по вождению» (→ стр. 161).

Пуск двигателя с помощью стикера цифрового ключа автомобиля

Условия

- Автомобиль оснащен функцией «Цифровой ключ автомобиля».
- Имеется стикер цифрового ключа автомобиля.

ⓘ Наклейте стикер цифрового ключа автомобиля на смартфон, см. руководство по эксплуатации дополнительного оборудования.

ⓘ Mercedes-Benz рекомендует возить с собой аварийный ключ на случай возникновения функциональных нарушений.

Первое использование стикера цифрового ключа автомобиля

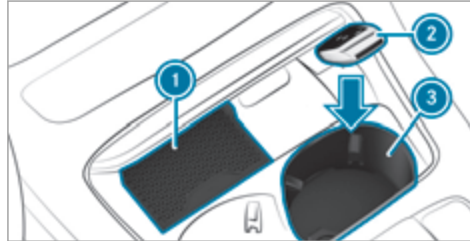

- ▶ Деактивируйте ключ ❷ (→ стр. 74).
- ▶ Положите ключ ❷ в вещевое отделение ❸.
- ▶ Положите стикер цифрового ключа автомобиля в вещевое отделение ❶.
- ▶ Запустите двигатель автомобиля с помощью кнопки пуска / выключения двигателя.

Все дальнейшие пуски двигателя с помощью стикера цифрового ключа автомобиля

Для всех дальнейших пусков двигателя ключ не требуется.

- ▶ Положите стикер цифрового ключа автомобиля в вещевое отделение ❶.
- ▶ Запустите двигатель автомобиля с помощью кнопки пуска / выключения двигателя.

В случае кражи стикера цифрового ключа автомобиля функцию ключа можно будет деактивировать на авторизованной СТО Mercedes-Benz.

Пуск двигателя автомобиля с помощью ключа в вещевом отделении (аварийный режим эксплуатации)

Если двигатель не запускается и на мультимедийном дисплее появляется сообщение **Положите ключ в специально выделенный отсек См. "Руководство"**, можно запустить двигатель в аварийном режиме эксплуатации.

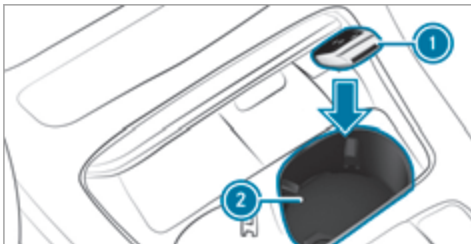

- ▶ Убедитесь в том, что вещевое отделение ② пустое.
 - ▶ Снимите ключ ① со связки ключей.
 - ▶ Положите ключ ① в вещевое отделение ②. Через некоторое время будет произведен пуск двигателя автомобиля.
- Если извлечь ключ ① из вещевого отделения ②, двигатель продолжит работать. Однако для обеспечения дальнейших пусков двигателя ключ ① на протяжении всей поездки должен лежать в вещевом отделении ②.
- ▶ Проверьте ключ ① в специализированной мастерской с квалифицированным персоналом.

Если двигатель автомобиля не запускается:

- ▶ Оставьте ключ ① в вещевом отделении ②.
 - ▶ Нажмите на педаль тормоза и произведите пуск двигателя автомобиля с помощью кнопки пуска / выключения двигателя.
- ⓘ Вы также можете включить электропитание или зажигание с помощью кнопки пуска / выключения двигателя.

Пуск двигателя автомобиля с помощью служб Remote Online

Охлаждение или прогрев салона автомобиля перед началом поездки

Перед пуском двигателя убедитесь в следующем:

- Правила на месте стоянки позволяют производить пуск двигателя с помощью смартфона.
- Пуск и прогрев двигателя на месте стоянки автомобиля не представляют опасности.
- Топливный бак заполнен в достаточной степени.
- Стартерная аккумуляторная батарея заряжена в достаточной степени.

Зарядка стартерной аккумуляторной батареи перед началом поездки

Если аккумуляторная батарея автомобиля разрядилась, Вы можете получить сообщение на свой смартфон. В этом случае для зарядки аккумуляторной батареи можно запустить двигатель автомобиля с помощью смартфона. Через десять минут двигатель автомобиля автоматически выключается.

Перед пуском двигателя убедитесь в следующем:

- Правила на месте стоянки позволяют производить пуск двигателя с помощью смартфона.
- Пуск и прогрев двигателя на месте стоянки автомобиля не представляют опасности.
- Топливный бак заполнен в достаточной степени.

Пуск двигателя автомобиля (Remote Online)

⚠ ОСТОРОЖНО Опасность зажимания или защемления вследствие непреднамеренного пуска двигателя

При непреднамеренном пуске двигателя во время работ по техобслуживанию или ремонту существует опасность зажимания или защемления конечностей

- ▶ Перед проведением работ по техобслуживанию или ремонту всегда предохраняйте двигатель от непреднамеренного пуска.

Условия

- Парковочное положение **P** включено.
- Сигнализация противоугонной системы не активирована.
- Экстренная сигнализация не активирована.
- Система аварийной световой сигнализации выключена.
- Капот закрыт.
- Двери закрыты и заблокированы.
- Окна и сдвижной люк закрыты.
- ▶ Запустите двигатель автомобиля с помощью смартфона. После каждого пуска двигатель работает десять минут.

Вы можете предпринять не более двух попыток пуска подряд. Перед последующим пуском двигателя с помощью смартфона необходимо один раз запустить двигатель с помощью ключа. Вы можете в любое время выключить двигатель автомобиля.

- ❗ Дополнительная информация приведена в приложении для смартфона.

Предотвращение пуска двигателя автомобиля перед выполнением работ по техническому обслуживанию и ремонту:

- ▶ Включите систему аварийной световой сигнализации.
- ▶ Разблокируйте двери.
- ▶ Откройте боковое стекло или сдвижной люк.

Указания по обкатке

! УКАЗАНИЕ Автомобиля Mercedes-AMG

- ▶ Соблюдайте указания в руководстве по эксплуатации дополнительного оборудования. В противном случае Вы можете не распознать опасность.

Бережно эксплуатируйте двигатель при прохождении первых 1500 км пробега:

- Двигайтесь с различной скоростью и частотой вращения двигателя.

- Двигайтесь со скоростью не более 140 км/ч.
- Двигайтесь в режиме движения **C** или **E**.
- Переключайтесь на более высокую передачу до того, как стрелка тахометра достигнет последней трети диапазона перед красной зоной.
- Не переключайтесь вручную на более низкую передачу для торможения.
- Избегайте высоких нагрузок, таких как полный газ.
- Не нажимайте на педаль газа с преодолением точки сопротивления (режим «кикдаун»).
- Постепенное увеличение частоты вращения двигателя и разгон автомобиля до скорости полного хода допускаются только после прохождения 1500 км.

Это правило действует также для случаев замены двигателя или деталей трансмиссии.

Кроме того, обратите внимание на следующие дополнительные указания по обкатке:

- Сенсорные компоненты некоторых систем управления автомобилем и систем обеспечения безопасности движения калибруются автоматически во время прохождения определенного расстояния с момента поставки автомобиля или после проведения ремонтных работ. Максималь-

ные рабочие характеристики систем могут быть достигнуты только после завершения данного процесса инициализации.

- Новые или замененные тормозные колодки, тормозные диски и шины обеспечивают оптимальную эффективность сцепления и торможения только после прохождения нескольких сотен километров. Компенсируйте уменьшение эффективности торможения за счет усиления нажима на педаль тормоза.

Указания по оптимальному ускорению

При выполнении всех необходимых требований и условий активации возможно достижение лучшего ускорения с места.

Не используйте оптимальное ускорение на дорогах общего пользования. При этом возможна пробуксовка отдельных колес и автомобиль может занести. Существует повышенная опасность заноса и аварии.

Обязательно учитывайте указания по технике безопасности и информацию о системе ESP® (→ стр. 190).

Трогание с места с оптимальным ускорением

⚠ ОСТОРОЖНО Опасность заноса и аварии вследствие прокручивания колес

При трогании с места с оптимальным ускорением отдельные колеса могут прокручиваться, и автомобиль может занести.

Если система ESP® выключена, существует повышенная опасность заноса и аварии!

▶ Убедитесь в том, что вокруг автомобиля нет людей и препятствий.

Условия

- Автомобиль прошел обкатку (→ стр. 159).
- Автомобиль и шины находятся в надлежащем состоянии.
- Вы находитесь на нескользком дорожном полотне.
- Двигатель и коробка передач прогреты до рабочей температуры.

! **УКАЗАНИЕ** Увеличение износа вследствие использования оптимального ускорения

При трогании с места с оптимальным ускорением все компоненты трансмиссии подвергаются очень высокой нагрузке.

Это может привести к увеличению износа деталей.

▶ Не трогайтесь с места с оптимальным ускорением постоянно.

- ▶ Установите рычаг коробки передач в положение для движения **D** (→ стр. 172).
- ▶ Установите рулевое колесо в положение прямолинейного движения.
- ▶ Выберите самый спортивный из имеющихся режимов движения **S⁺** или **S** (→ стр. 168).
- ▶ Выключите систему ESP® (→ стр. 191).
- ▶ С усилием нажмите левой ногой на педаль тормоза и удерживайте ее.
- ▶ Правой ногой полностью выжмите педаль газа.

- ▶ Максимум через пять секунд снимите ногу с педали тормоза, при этом держите педаль газа полностью выжатой. Автомобиль тронется с места с максимальным ускорением.
- ▶ Включите систему ESP®, как только завершится процесс разгона.

Завершение оптимального ускорения

- ▶ Уберите ногу с педали газа.
- ▶ Снова включите систему ESP®.
- ⓘ После трогания с места с оптимальным ускорением компоненты трансмиссии могут сильно нагреться. Вследствие этого показатели оптимального ускорения при необходимости могут быть снова достигнуты только через несколько минут.

Указания по вождению

▲ ОСТОРОЖНО Опасность аварии из-за предметов в пространстве для ног водителя

Предметы в пространстве для ног водителя могут ограничивать ход педалей и блокировать нажатую педаль.

Это угрожает эксплуатационной безопасности-автомобиля и безопасности движения.

- ▶ Все предметы в автомобиле должны быть размещены надежно, чтобы они не смогли попасть в пространство для ног водителя.
- ▶ Коврики должны быть всегда жестко зафиксированы согласно предписаниям, чтобы всегда обеспечивалось достаточное свободное пространство для хода педалей.
- ▶ Не используйте незакрепленные коврики и не кладите несколько ковриков друг на друга.

▲ ОСТОРОЖНО Опасность аварии из-за неподходящей обуви

Неподходящей обувью является, например:

- обувь на платформе;
- обувь на высоком каблуке;
- шлепанцы.

- ▶ Всегда используйте подходящую обувь, чтобы безопасно пользоваться педалями.

▲ ОСТОРОЖНО Опасность возникновения аварии при движении с выключенным зажиганием

Если Вы выключаете зажигание во время движения, это ограничивает важные для обеспечения безопасности функции автомобиля или делает их недоступными.

В этом случае, например для движений рулевого колеса и торможения, Вам потребуется приложить значительно большее усилие.

- ▶ Не выключайте зажигание во время движения.

▲ ОПАСНОСТЬ Опасность для жизни из-за отработавших газов

Двигатели внутреннего сгорания производят выброс токсичных отработавших газов, например монооксида углерода. Вдыхание этих отработавших газов вредит здоровью и приводит к отравлениям.

- ▶ Ни в коем случае не оставляйте двигатель и автономный отопитель (при наличии) включенными в закрытых помещениях без достаточной вентиляции.

⚠ ОСТОРОЖНО Опасность заноса и аварии вследствие переключения на более низкую передачу на скользком дорожном полотне

Если на скользком дорожном полотне Вы производите переключение на более низкую передачу с целью повышения эффективности торможения двигателя, то ведущие колеса могут потерять сцепление с дорогой.

- ▶ На скользком дорожном полотне не производите переключение на более низкую передачу с целью повышения эффективности торможения двигателя.

⚠ ОПАСНО Опасность для жизни из-за ядовитых отработавших газов

Если выпускная труба заблокирована или достаточная вентиляция невозможна, ядовитые отработавшие газы, особенно окись углерода, могут проникнуть в автомобиль. Такое случается, например, если автомобиль застрял в снегу.

- ▶ Если двигатель или автономный отопитель работают, освободите от снега выпускную трубу глушителя и пространство вокруг автомобиля.

- ▶ Для обеспечения достаточной подачи свежего воздуха откройте окно с подветренной стороны автомобиля.

⚠ ОСТОРОЖНО Опасность авария из-за перегрева тормозных механизмов

Если во время движения Вы кладете ногу для отдыха на педаль тормоза, возможен перегрев тормозных механизмов.

Из-за этого увеличивается тормозной путь и даже возможен выход из строя тормозной системы.

- ▶ Никогда не используйте педаль тормоза в качестве опоры для ног.
- ▶ Во время движения не нажимайте одновременно на педаль тормоза и педаль акселератора.

! УКАЗАНИЕ Повреждение двигателя из-за превышенной частоты вращения коленчатого вала двигателя

При движении в диапазоне превышенной частоты вращения двигателя неизбежно повреждение двигателя.

- ▶ Не допускайте движения в диапазоне превышенной частоты вращения двигателя.

! УКАЗАНИЕ Износ тормозных колодок из-за длительного нажатия на педаль тормоза

- ▶ Во время движения не нажимайте длительно на педаль тормоза.
- ▶ Чтобы использовать торможение двигателем, раньше переключайтесь на более низкую передачу.

! УКАЗАНИЕ Повреждение трансмиссии и двигателя при трогании с места

- ▶ Не прогревайте двигатель во время стоянки автомобиля. Начинайте движение сразу.
- ▶ Избегайте высокой частоты вращения коленчатого вала двигателя и полного газа, пока двигатель не достиг рабочей температуры.

! **УКАЗАНИЕ** Повреждение каталитического нейтрализатора из-за несгоревшего топлива

Двигатель работает неровно и с перебоями в зажигании.

Несгоревшее топливо может попасть в каталитический нейтрализатор.

- ▶ Нажимайте педаль акселератора лишь слегка.
- ▶ Срочно обратитесь в специализированную мастерскую с квалифицированным персоналом с целью устранения причины.

Указания для движения по дорогам, обработанным песко-соляной смесью

На дорогах, обработанных песко-соляной смесью, эффективность торможения ограничена.

Поэтому учитывайте следующие указания:

- Из-за образования слоя соли на тормозных дисках и тормозных колодках возможно значительное увеличение тормозного пути или торможение только с одной стороны автомобиля.
- Поддерживайте достаточно большую безопасную дистанцию до движущегося впереди автомобиля.

Удаляйте слой соли следующим способом:

- Периодически производите торможение с учетом дорожной ситуации.
- По окончании поездки и перед новой поездкой осторожно нажмите на педаль тормоза.

Указания по эффекту аквапланирования

Эффект аквапланирования может возникать на мокром дорожном полотне при определенном уровне воды на нем.

В случае сильных осадков или в условиях, которые могут привести к возникновению эффекта аквапланирования, учитывайте следующие указания:

- Снизьте скорость.
- Избегайте движения по колею от колес автомобилей.
- Избегайте резкого вращения рулевого колеса.
- Тормозите осторожно.

i Кроме того, учитывайте указания по регулярной проверке колес и шин (→ стр. 340).

Указания по преодолению водных препятствий на дороге

Проникновение воды в салон может привести к повреждению двигателя, электрооборудования и коробки передач.

Вода может всасываться через патрубок для забора воздуха и привести к повреждению двигателя.

Если Вам необходимо преодолеть водное препятствие, учитывайте следующие указания:

- Уровень стоячей воды в водном препятствии должен быть не выше нижнего края кузова.
- Двигайтесь максимум со скоростью пешехода. В противном случае вода может проникнуть в салон или моторный отсек.
- Автомобили, движущиеся впереди или навстречу, могут создавать волны, высота которых может превышать максимально допустимый уровень воды.

После преодоления водного препятствия эффективность торможения Вашего автомобиля будет снижена. Осторожно притормаживайте автомобиль с учетом дорожной ситуации до полного восстановления эффективности торможения.

Функция ECO Start-Stop

Принцип работы функции ECO Start-Stop

! **УКАЗАНИЕ** Автомобили Mercedes-AMG

- ▶ Соблюдайте указания в руководстве по эксплуатации дополнительного оборудова-

ния. В противном случае Вы можете не распознать опасность.

- Функция ECO Start-Stop доступна в режимах движения **S**, **C**, **E** и **I** (в зависимости от настройки).

Если в автомобиле выполнены все условия для автоматического выключения двигателя, двигатель автоматически выключается в следующих ситуациях:

- В случае останова автомобиля при установленном положении АКП **D** или **N**.
- **Автомобили с бортовой сетью на 48 В:** при нажатии на педаль тормоза на небольшой скорости.

Если система распознает одну из следующих ситуаций, двигатель автомобиля не будет выключен:

- Вы останавливаетесь у знака «Стоп», и перед Вами нет автомобиля.
- Автомобиль, остановившийся перед Вами, снова начинает движение.
- Вы маневрируете, резко поворачиваете рулевое колесо или включаете передачу заднего хода.

- При распознавании системой интеллектуального препятствия для выключения двигателя,

например, знака «Стоп», двигатель не отключается.

При активации функции HOLD или включении парковочного положения **P** двигатель можно выключить несмотря на наличие интеллектуального препятствия для выключения.

Двигатель снова автоматически запускается в следующих случаях:

- При включении положения коробки передач **D** или **R**.
- При нажатии на педаль газа.
- При необходимости автоматического пуска двигателя автомобиля.
- При отпуске педали тормоза.
- **Автомобили с бортовой сетью на 48 В:**
 - При отпуске педали тормоза на уклоне автомобиль не трогается с места.
 - Автомобиль трогается с места на уклоне и на скорости 20 км/ч не переходит автоматически в режим движения накатом.

Индикация функции ECO Start-Stop на мультимедийном дисплее:

- Когда автомобиль остановлен, появляется символ **A** (зеленый): двигатель выключен с помощью функции ECO Start-Stop.

- Когда автомобиль остановлен, появляется символ **A** (желтый): в автомобиле выполнены не все условия для выключения двигателя.
- Когда автомобиль остановлен, не появляется ни символ **A**, ни символ **A**: было распознано интеллектуальное препятствие для выключения двигателя, например знак «Стоп».
- Появляется символ **A^{OFF}**: функция ECO Start-Stop выключена или имеет место ошибка.

Если двигатель был выключен с помощью функции ECO Start-Stop и Вы выходите из автомобиля, раздается предупредительный звуковой сигнал и повторный пуск двигателя не происходит. Дополнительно на мультимедийном дисплее появится следующее сообщение:

А/м готов к эксплуатации Перед выходом из а/м выключите зажигание

Если Вы не выключите зажигание, через три минуты зажигание выключится автоматически.

Выключение или включение функции ECO Start-Stop

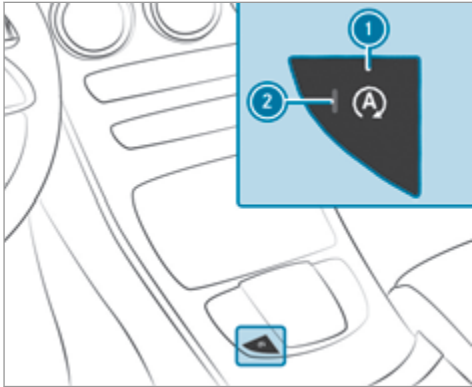

- ▶ Нажмите кнопку ①.
- Если контрольная лампа ② горит, то функция ECO Start-Stop включена.

① В зависимости от модели и комплектации автомобиля кнопка может находиться в другом месте центральной консоли.

Функционирование индикации ECO

Индикация ECO суммирует данные о Вашем стиле вождения с момента начала поездки до ее окончания и помогает поддерживать стиль вождения, позволяющий оптимизировать расход топлива.

Вы можете снизить расход топлива следующими способами:

- Двигайтесь предусмотрительно.
- Учитывайте рекомендации по выбору передачи.

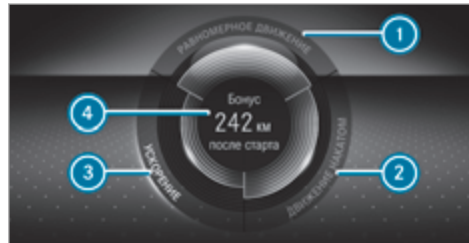

Ярко светится название сегмента, светится внешняя рамка, и сегмент заполняется при следующем стиле вождения:

- ① равномерная скорость
- ② плавное замедление и движение накатом

- ③ умеренное ускорение

Надпись на сегменте серого цвета, внешняя рамка темнеет, и сегмент пустеет при следующем стиле вождения:

- ① колебания скорости
- ② сильное торможение
- ③ спортивное ускорение

Индикация ECO показывает, если Вы двигаетесь с оптимальным расходом топлива:

- Три сегмента одновременно совсем заполнены.
- Загорается подсветка рамок всех трех сегментов.

В центре индикации ④ отображается дополнительный запас хода, которого Вам удалось добиться по сравнению с очень спортивным стилем вождения. Это значение запаса хода не соответствует фиксированному значению экономии топлива.

Функционирование вспомогательной системы ECO

! **УКАЗАНИЕ** Гибридный автомобиль с возможностью зарядки от внешней электросети

▶ Соблюдайте указания в руководстве по эксплуатации дополнительного оборудования. В противном случае Вы можете не распознать опасность.

Автомобили с бортовой сетью на 48 В (технология EQ-Boost):

Вспомогательная система ECO анализирует данные о предстоящем отрезке маршрута автомобиля. Благодаря этому система может помочь оптимально адаптировать стиль вождения в соответствии с предстоящим отрезком маршрута, уменьшить расход топлива и выполнить рекуперацию. Если система распознала предстоящее событие, например ограничение скорости или круговое движение, то это отображается на мультифункциональном дисплее. Могут отображаться следующие символы:

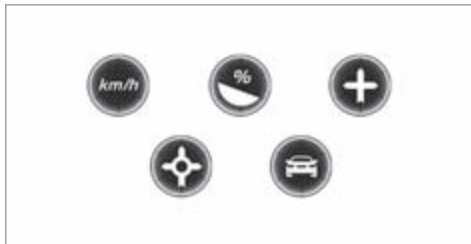

Примеры предстоящего дорожного события

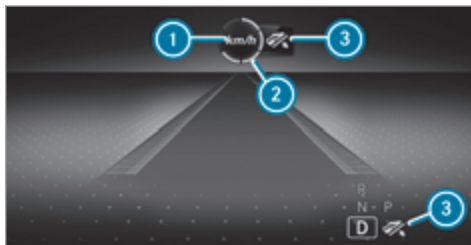

- ❶ Предстоящее дорожное событие
- ❷ Индикация расстояния до предстоящего события
- ❸ Требование «Уберите ногу с педали газа»

Сегменты индикации расстояния ❷ отображают расстояние до предстоящего события следующим образом:





- Горит небольшое количество сегментов: предстоящее событие близко к автомобилю.
- Горит большое количество сегментов: предстоящее событие далеко от автомобиля.

Как только автомобиль приближается к соответствующему участку дороги, вспомогательная система ECO с учетом дистанции, скорости и уклона рассчитывает оптимальную скорость для максимальной экономии топлива и рекуперации электроэнергии. На мультифункциональном дисплее появляется сообщение **Уберите ногу с пед.газа** ❸. Первые сегменты перед автомобилем окрашиваются в зеленый цвет. Остальные сегменты сначала остаются белыми. Если своевременно отпустить педаль газа, то остальные сегменты индикации будут окрашиваться один за другим в зеленый цвет, пока не будет достигнуто отображаемое дорожное событие. Трансмиссия переводится в режим максимальной экономии топлива. Аккумуляторная батарея заряжается посредством рекуперации. Рекуперация согласуется с выбранным режимом движения.

После преодоления дорожного события продолжает отображаться в течение некоторого времени. Если

водитель не реагирует на требование **Уберите ногу с пед.газа**, сегменты остаются белыми.

При дорожном событии «Движущийся впереди автомобиль» все сегменты сразу же окрашиваются в зеленый цвет, как только водитель среагирует на требование **Уберите ногу с пед.газа**.

При активной вспомогательной системе ECO в режиме движения  на мультимедийном дисплее и на проекционном дисплее рядом с положением АКП  отображается символ . Этот символ  появится, даже если не выбран режим отображения графики сближения.

Если система не реагирует на предстоящее дорожное событие, индикация не отображается. Система неактивна.

Вспомогательная система ECO активна только в режимах движения  и .

Системные пределы

Вспомогательная система ECO при активном ведении по маршруту может работать еще точнее, если придерживаться заданного пути следования. Основная функция сохраняется даже без активного ведения по маршруту. Невозможно предусмотреть все указания и дорожные ситуации. Качество зависит от картографического материала.

Вспомогательная система ECO является лишь вспомогательным средством. Ответственность за соблюдение безопасной дистанции, скорость движения и своевременное торможение несет водитель. Водитель всегда должен быть готов к торможению независимо от того, срабатывает система или нет.

В следующих ситуациях система может функционировать ограниченно или не функционировать вообще:

- при плохой видимости, например при недостаточном освещении дорожного полотна, при резкой смене соотношения света и тени, во время дождя, снегопада, тумана или при образовании сильных брызг.
- при ослеплении, например фарами встречных автомобилей, прямыми солнечными лучами или отраженным светом.
- при загрязнении лобового стекла в зоне расположения мультимедийной камеры или при запотевании, повреждении или загоразивании камеры.
- при наличии плохо распознаваемых дорожных знаков, например вследствие загрязнения, загоразивания, из-за снега или недостаточного освещения.

- при неправильной или неактуальной информации на цифровой карте дорог навигационной системы.
- при установке многозначных дорожных указателей, например дорожных знаков в зоне ремонтных работ или на соседних полосах движения.

Индикация вспомогательной системы ECO

Бортовой компьютер:

 **Вспом.сист.**

 Выберите **Ассистент ECO**.

Переключатель DYNAMIC SELECT

Функционирование переключателя DYNAMIC SELECT

 **УКАЗАНИЕ** Автомобили Mercedes-AMG

 Соблюдайте указания в руководстве по эксплуатации дополнительного оборудования. В противном случае Вы можете не распознать опасность.

! **УКАЗАНИЕ** Гибридный автомобиль с возможностью зарядки от внешней электросети

▶ Соблюдайте указания в руководстве по эксплуатации дополнительного оборудования. В противном случае Вы можете не распознать опасность.

i В зависимости от двигателя и комплектации в автомобиле могут быть доступны различные режимы движения.

С помощью переключателя DYNAMIC SELECT можно производить переключение между следующими режимами движения:

- I*** **(Individual):** индивидуальные настройки
- S*** **(Sport +):** особо спортивный режим движения
- S** **(Sport):** спортивный режим движения
- C** **(Comfort):** комфортный режим движения при оптимальном расходе топлива
- E** **(Eco):** режим движения с наиболее оптимальным расходом топлива

i Выбранный режим движения отображается на мультимедийном дисплее бортового компьютера.

Следующие системы изменяют свои характеристики в зависимости от режима движения:

- Привод
 - Система управления работой двигателя и коробки передач
 - Активная система поддержания дистанции DISTRONIC
- Система ESP®
- **Автомобили с системой AIR BODY CONTROL или системой DYNAMIC BODY CONTROL:** ходовая часть
- **Автомобили с системой AIR BODY CONTROL или системой DYNAMIC BODY CONTROL:** ходовая часть
- Усилитель рулевого управления

Выбор режима движения





▶ Нажмите переключатель DYNAMIC SELECT **1** вперед или назад. На мультимедийном дисплее отобразится выбранный режим движения.

Конфигурирование системы DYNAMIC SELECT (мультимедийная система)

Мультимедийная система:

 Установки **»»** Автомобиль
»» DYNAMIC SELECT

Установка режима движения «I»

-  Выберите **Конфигур.Individual**.
-  Выберите и установите категорию.

Включение или выключение индикации восстановления данных

-  Включите или выключите **Запрос при старте**.

Функция включена: при следующем запуске двигателя на дисплее появится запрос о восстановлении последнего активного режима движения. Если функция ECO Start-Stop была выключена, появится дополнительный запрос, следует ли оставить функцию выключенной.

-  Запрос появляется только, если последние активные настройки отличаются от стандартных настроек.

Функция выключена: при следующем запуске двигателя автоматически происходит установка режима движения **[C]**. Функция ECO Start-Stop автоматически активируется.

-  Эту функцию необходимо включать по отдельности для каждого профиля пользователя. Только если данная функция включена, для соответствующего профиля пользователя сохраняются режим движения и настройка функции ECO-Start-Stop, использовавшиеся в последней поездке.

Индикация данных автомобиля

Мультимедийная система:

 Информация

-  Выберите **Автомобиль**.
Отображаются данные автомобиля.

Отображение данных двигателя

Мультимедийная система:

 Информация

-  Выберите **Двигатель**.
Отобразятся данные двигателя.

-  Фактически достигаемые (максимальные) значения мощности и крутящего момента двигателя могут отличаться от сертифицированных значений в пределах допусков согласно предписа-

ниям для конкретной страны (основание: ЕС-ЭКЕ № 85 или предписания конкретной страны).

Факторами влияния являются, например:

- высота над уровнем моря
- качество топлива
- температура наружного воздуха
- рабочая температура двигателя

-  Отображаемые значения предназначены только для ознакомления. Отображаемые на мультимедийном дисплее значения мощности двигателя и крутящего момента двигателя могут отличаться от фактических значений.

Вызов индикации расхода топлива

Мультимедийная система:

 Информация

-  Выберите **Расход**.
Отобразятся текущие и средние показатели расхода топлива.

Автоматическая коробка передач

Рычаг управления АКП DIRECT SELECT

Функционирование селектора АКП DIRECT SELECT

⚠ ОСТОРОЖНО Опасность аварии вследствие неквалифицированного переключения передач

Если частота вращения двигателя превышает частоту вращения холостого хода, и Вы включаете положение коробки передач **D** или **R**, то возможно резкое ускорение автомобиля.

▶ При включении положения АКП **D** или **R** в неподвижном автомобиле всегда сильно нажимайте на педаль тормоза и при этом не нажимайте на педаль акселератора.

⚠ ОСТОРОЖНО Опасность аварии и травмирования при оставлении детей в автомобиле без присмотра

Если Вы оставляете детей в автомобиле без присмотра, они могут, в частности:

- открыть двери и тем самым создать опасную ситуацию для других людей или участников дорожного движения;
- выйти из автомобиля и попасть в поток транспорта;
- задействовать элементы комплектации автомобиля, что приведет, например, к их защемлению.

Кроме того, дети могут привести автомобиль в движение, например, следующим образом:

- отпустив стояночный тормоз;
 - изменив положение коробки передач;
 - запустив двигатель автомобиля.
- ▶ Никогда не оставляйте детей в автомобиле без присмотра.
- ▶ При выходе из автомобиля всегда берите с собой ключ и запирайте автомобиль.

▶ Храните ключ в недоступном для детей месте.

Это относится также к стикеру цифрового ключа автомобиля.

При помощи селектора АКП DIRECT SELECT можно изменять положение АКП. Выбранное в данный момент положение АКП отображается на мультифункциональном дисплее.

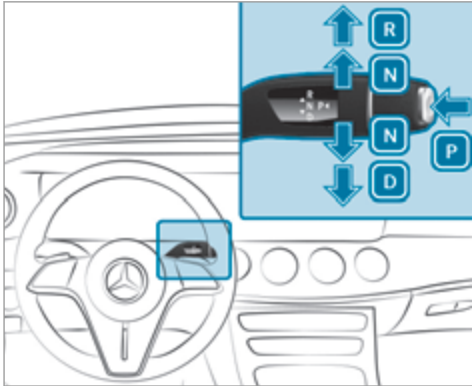

- P** Парковочное положение
- R** Передача заднего хода
- N** Холостой ход
- D** Положение для движения

Включение передачи заднего хода «R»

- ▶ Нажмите на педаль тормоза и переведите селектор АКП DIRECT SELECT вверх с преодолением первой точки сопротивления.

Включение холостого хода «N»

- ▶ Нажмите на педаль тормоза и переведите селектор АКП DIRECT SELECT вверх или вниз до первой точки сопротивления.

Теперь, отпустив педаль тормоза, Вы можете свободно передвигать автомобиль, например толкать его или производить его буксировку.

Если автоматическая коробка передач при выключенном зажигании или открывании двери водителя должна оставаться в положении холостого хода **N, действуйте следующим образом:**

- ▶ Запустите двигатель автомобиля.
 - ▶ Нажмите на педаль тормоза и в неподвижном автомобиле включите холостой ход **N**.
 - ▶ Отпустите педаль тормоза.
 - ▶ Выключите зажигание.
- i** Если после этого Вы выходите из автомобиля и оставляете ключ в автомобиле, то автоматическая коробка передач и далее остается в положении холостого хода **N**.

Включение парковочного положения «P»

- ▶ Учитывайте указания по остановке автомобиля (→ стр. 180).

- ▶ Нажимайте на педаль тормоза, пока автомобиль не остановится.
- ▶ В остановленном автомобиле нажмите кнопку **P**. Если отображается индикация положения АКП **P**, парковочное положение включено. Если индикация положения АКП **P** не отображается, зафиксируйте автомобиль во избежание откатывания.

- i** В зависимости от ситуации переключение в положение **P** может занять некоторое время. В связи с этим всегда следите за индикацией положения АКП.

Переключение в парковочное положение **P** производится автоматически при выполнении одного из следующих условий:

- В остановленном автомобиле при положении АКП **D** или **R** Вы выключаете зажигание.
 - В остановленном автомобиле или при очень низкой скорости движения при положении АКП **D** или **R** Вы открываете дверь водителя.
- i** Для маневрирования с открытой дверью водителя откройте ее в неподвижном автомобиле и повторно включите положение АКП **D** или **R**.

Включение положения для движения «D»

▶ Нажмите на педаль тормоза и переведите селектор АКП DIRECT SELECT вниз с преодолением первой точки сопротивления.

В положении АКП **D** автоматическая коробка передач автоматически переключает передачи. Это зависит в том числе от следующих факторов:

- Выбранный режим движения
- Положение педали газа
- Поддерживаемая в данный момент скорость движения

Переключение передач вручную

! **УКАЗАНИЕ** Гибридный автомобиль с возможностью зарядки от внешней электросети

▶ Соблюдайте указания в руководстве по эксплуатации дополнительного оборудования. В противном случае Вы можете не распознать опасность.



Если автоматическая коробка передач переключена в положение **D**, с помощью подрулевых селекторов АКП можно переключать передачи вручную. Если это допустимо, в зависимости от использованного подрулевого селектора АКП автоматическая коробка передач переключится на более высокую или более низкую передачу.

Чтобы переключать автоматическую коробку передач вручную, у Вас есть две возможности:

- кратковременная настройка
- постоянная настройка

При деактивации функции переключения передач вручную передачи будут переключаться автоматически.

Кратковременная настройка:

▶ **Активация:** потяните подрулевой селектор АКП

① или ②.

Функция переключения передач вручную будет активирована на короткое время. В индикации положения АКП будут отображаться **M** и текущая передача.

① Продолжительность активации функции переключения передач вручную зависит от различных факторов.

Функция переключения передач вручную может быть автоматически деактивирована в следующих случаях:

- при смене режима движения
- при перезапуске двигателя автомобиля
- при повторном включении положения АКП **D**
- при изменении стиля вождения

▶ **Переключение на более высокую передачу:**

потяните подрулевой селектор АКП ②.

▶ **Переключение на более низкую передачу:**

потяните подрулевой селектор АКП ①.

▶ **Деактивация:** потяните подрулевой селектор АКП

② и удерживайте его в этом положении.

В индикации положения АКП будет отображаться **D**.

Постоянная настройка:

- ▶ Выберите режим движения **[D]** (→ стр. 168).
- ▶ Выберите настройку привода **[M]** (→ стр. 169).

Рекомендация по выбору передачи

! УКАЗАНИЕ Автомобили Mercedes-AMG

- ▶ Соблюдайте указания в руководстве по эксплуатации дополнительного оборудования. В противном случае Вы можете не распознать опасность.

Рекомендация по выбору передачи является указанием по экономичному стилю вождения.

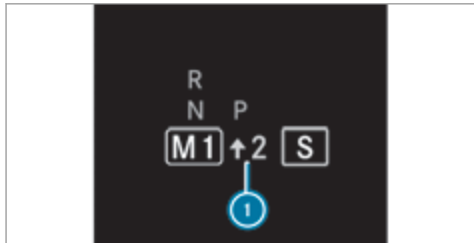

- ▶ При появлении рекомендации по выбору передачи **[i]** рядом с индикацией положения АКП: переключите коробку передач на рекомендуемую передачу.

Использование режима «кикдаун»

! УКАЗАНИЕ Автомобили Mercedes-AMG

- ▶ Соблюдайте указания в руководстве по эксплуатации дополнительного оборудования. В противном случае Вы можете не распознать опасность.

- ▶ **Максимальное ускорение:** полностью выжмите педаль газа с преодолением точки сопротивления.

Для защиты двигателя от превышения допустимой частоты вращения автоматическая коробка передач переключается на следующую, более высокую передачу при максимальной частоте вращения двигателя.

Функционирование режима движения накатом

! УКАЗАНИЕ Автомобили Mercedes-AMG

- ▶ Соблюдайте указания в руководстве по эксплуатации дополнительного оборудования. В противном случае Вы можете не распознать опасность.

! УКАЗАНИЕ Гибридный автомобиль с возможностью зарядки от внешней электросети

- ▶ Соблюдайте указания в руководстве по эксплуатации дополнительного оборудования. В противном случае Вы можете не распознать опасность.

При предусмотрительном стиле вождения режим движения накатом помогает снизить расход топлива.



Режим движения накатом характеризуется следующими свойствами:

- Двигатель внутреннего сгорания отключается от трансмиссии и продолжает работать в режиме холостого хода.
- Индикация положения КП **[D]** отображается зеленым цветом.

- **Автомобили с бортовой сетью на 48 В (технология EQ-Boost):** двигатель внутреннего сгорания может быть выключен. При этом все функции автомобиля остаются активированными.

Режим движения накатом активируется при выполнении следующих условий:

- Выбран режим движения .
- Скорость движения находится в соответствующем диапазоне.
- Выбран подходящий маршрут движения, например без крутых подъемов, уклонов или поворотов с малым радиусом.
- К фаркопу не подсоединен прицеп или кронштейн для велосипедов.
- Вы не нажимаете на педаль газа или тормоза (кроме случаев легкого торможения).

-  Режим движения накатом также можно активировать, если в режиме движения  для привода выбрана настройка Eco.

Если одно из условий больше не выполняется, режим движения накатом снова отключается.

Активации режима движения накатом также могут препятствовать следующие параметры:

- подъем

- уклон
- температура
- высота
- скорость движения
- режим работы двигателя
- дорожная ситуация

Функционирование системы 4MATIC

Система 4MATIC обеспечивает привод на все четыре колеса. Если ведущее колесо прокручивается ввиду недостаточного сцепления, система 4MATIC совместно с системами ESP® и 4ETS увеличивает тяговое усилие Вашего автомобиля.

Система 4MATIC не может уменьшить опасность аварии при несоответствующем стиле вождения и не может отменить действие законов физики. Система 4MATIC не может учитывать дорожные и погодные условия, а также дорожную ситуацию. Система 4MATIC является лишь вспомогательным средством. Ответственность, в особенности, за соблюдение безопасной дистанции до движущегося впереди автомобиля и скорости движения, своевременное торможение и соблюдение полосы движения несете лично Вы.

-  Только при использовании в зимних дорожных условиях зимних шин (шины M+S), при необходимости с цепями противоскольжения, достигается максимальная эффективность системы 4MATIC.

Заправка топливом

Заправка автомобиля топливом

-  **ОСТОРОЖНО** Опасность пожара- и взрыва топлива

Топливо легко воспламеняется.

- ▶ Не допускайте воздействия огня и прямого света, курения и образования искр.
- ▶ Перед заправкой выключите зажигание и автономный отопитель (если имеется) и не включайте их до завершения заправки.

-  **ОСТОРОЖНО** Опасность травмирования топливом

Топливо токсично и вредно для здоровья.

- ▶ Не допускайте попадания топлива на кожу, в глаза или на одежду, а также его проглатывания.

- ▶ Не вдыхайте топливные пары.
- ▶ Не допускайте детей к топливу.
- ▶ В процессе заправки двери и окна должны быть закрыты.

Если Вы или другие люди имели контакт с топливом, соблюдайте следующие пункты:

- ▶ Немедленно тщательно смойте топливо с кожи водой и мылом.
- ▶ Если топливо попало в глаза, незамедлительно промойте глаза большим количеством чистой воды. Срочно обратитесь за медицинской помощью.
- ▶ При проглатывании топлива незамедлительно обратитесь за медицинской помощью. Не вызывайте рвоту.
- ▶ Немедленно смените загрязненную топливом одежду.

⚠ ОСТОРОЖНО Опасность пожара и взрыва из-за электростатического заряда

Электростатический заряд может воспламенить пары топлива.

- ▶ Прежде чем открыть крышку горловины топливного бака или взяться за заправоч-

ный пистолет раздаточной колонки, коснитесь металлического кузова автомобиля.

- ▶ Не садитесь в автомобиль во время заправки топливом, чтобы не получить новый электростатический заряд.

⚠ ОСТОРОЖНО Опасность пожара вследствие смешивания разных видов топлива

Автомобили с дизельным двигателем:

При работающем двигателе компоненты системы выпуска ОГ могут незаметно перегреться.

- ▶ Ни в коем случае не заправляйте Ваш автомобиль бензином.
- ▶ Ни в коем случае не подмешивайте бензин к дизельному топливу.

! УКАЗАНИЕ Повреждения вследствие использования неподходящего топлива

Автомобили с бензиновым двигателем:

Даже небольшое количество неподходящего топлива может привести к повреждениям системы питания, двигателя и системы нейтрализации ОГ.

- ▶ Заправляйте автомобиль только неэтилированным бессернистым топливом класса «Супер», соответствующим европейскому стандарту EN 228 или аналогичным топливом.

Топливо этой спецификации может содержать до 10 % этанола. Ваш автомобиль приспособлен для заправки топливом E10.

Ни в коем случае не заправляйте автомобиль следующими видами топлива:

- дизельное топливо;
- обычный бензин с октановым числом ниже ИОЧ 91;
- бензин с содержанием более 10 об. % этанола, например E15, E20, E85, E100;
- бензин с содержанием более 3 об. % метанола, например M15, M30;
- бензин с металлосодержащими присадками.

Если Вы по ошибке заправили автомобиль неподходящим топливом:

- ▶ Не включайте зажигание.
- ▶ Обратитесь в специализированную мастерскую с квалифицированным персоналом.

! **УКАЗАНИЕ** Повреждение вследствие использования ненадлежащего топлива

Автомобили с дизельным двигателем:

Даже небольшое количество ненадлежащего топлива может привести к повреждениям топливной системы, двигателя и системы нейтрализации ОГ.

▶ Заправляйте автомобиль только бессернистым дизельным топливом, отвечающим европейскому стандарту EN 590, или аналогичным топливом.

В странах, где отсутствует бессерное дизельное топливо, заправляйтесь только низкосернистым дизельным топливом с содержанием серы менее 50 мд.

▶ **Автомобили без сажевого фильтра:** заправляйте только дизельным топливом с содержанием серы менее 500 мд.

Ни в коем случае не заправляйте автомобиль следующими видами топлива:

- бензин
- судовое дизельное топливо
- топливо для котельных

- чистый биодизель или растительное масло
- керосин или авиационный керосин

При непреднамеренной заправке ненадлежащим топливом:

- ▶ Не включайте зажигание.
- ▶ Обратитесь в специализированную мастерскую с квалифицированным персоналом.

! **УКАЗАНИЕ** Не заправляйте дизельным топливом автомобили с бензиновыми двигателями

Если Вы по ошибке заправили автомобиль ненадлежащим топливом:

- Не включайте зажигание. В противном случае топливо может попасть в двигатель.

Даже небольшое количество ненадлежащего топлива может привести к повреждению топливной системы и двигателя. Расходы на ремонт очень высоки.

- ▶ Обратитесь в специализированную мастерскую с квалифицированным персоналом.
- ▶ Обратитесь в специализированную мастерскую с квалифицированным персоналом

▶ для полного опорожнения топливного бака и топливопроводов.

! **УКАЗАНИЕ** Не заправляйте бензином автомобили с дизельным двигателем

Если Вы по ошибке заправили автомобиль ненадлежащим топливом:

- Не включайте зажигание. В противном случае топливо может попасть в топливную систему.

Даже небольшое количество ненадлежащего топлива может привести к повреждению топливной системы и двигателя. Расходы на ремонт очень высоки.

- ▶ Обратитесь в специализированную мастерскую с квалифицированным персоналом.
- ▶ Обратитесь в специализированную мастерскую с квалифицированным персоналом для полного опорожнения топливного бака и топливопроводов.

! **УКАЗАНИЕ** Повреждение топливной системы из-за переполненного топливного бака

▶ Заполняйте топливный бак только до отключения заправочного пистолета.

! **УКАЗАНИЕ** Подключаемый гибрид

▶ Для автомобилей с бензиновым двигателем соблюдайте указания, приведенные в руководстве по эксплуатации дополнительного оборудования. В противном случае Вы можете не распознать опасность.

Условия

- Автомобиль разблокирован.
- ① Не садитесь в автомобиль во время его заправки топливом. Возможно повторное возникновение электростатического заряда.

Учитывайте указания по эксплуатационным материалам и сортам топлива.

Рекомендуемое октановое число топлива для Вашего автомобиля приведено на информационной табличке с внутренней стороны откидной крышки заправочного люка.

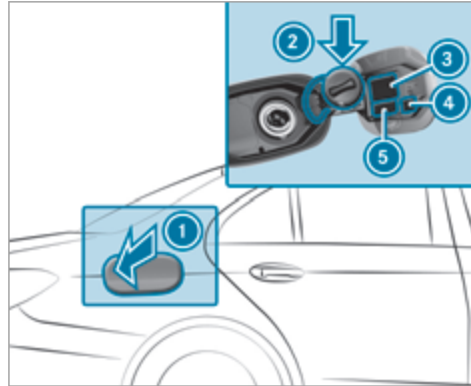

- ① Откидная крышка заправочного люка
- ② Держатель для крышки горловины топливного бака
- ③ Таблица давления воздуха в шинах
- ④ QR-код карты экстренной помощи
- ⑤ Сорт топлива

▶ Нажмите на заднюю часть откидной крышки заправочного люка ①.



- ▶ Поверните крышку горловины топливного бака влево и снимите ее.
- ▶ Вставьте крышку горловины топливного бака сверху в держатель ②.
- ▶ Полностью введите наливной патрубком заправочного пистолета в горловину топливного бака, зафиксируйте его и заправьте автомобиль топливом.
- ▶ Заполняйте топливный бак только до отключения заправочного пистолета.

① **Автомобили с дизельным двигателем:** горловина топливного бака предназначена для заправки на топливораздаточных колонках для дизельного топлива.

① **Автомобили с дизельным двигателем:** если топливо в топливном баке израсходовано полностью, долейте не менее 5 л дизельного топлива.

① **Автомобили с дизельным двигателем:** при добавлении топлива из канистры используйте наливной патрубок большого диаметра для автомобилей с дизельным двигателем. В противном случае наливной патрубок будет невозможно вставить в горловину топливного бака.

▶ Установите крышку горловины топливного бака на горловину и поверните вправо до щелчка.

-  Закройте откидную крышку заправочного люка .
-  Закройте откидную крышку заправочного люка, прежде чем запереть автомобиль.

AdBlue® (только автомобили с дизельным двигателем)

Указания по доливу AdBlue®

AdBlue® – это растворимая в воде жидкость для нейтрализации оксидов азота в ОГ дизельных двигателей. Для надлежащего функционирования системы нейтрализации ОГ используйте только реагент AdBlue®, соответствующий стандарту ISO 22241.

AdBlue® обладает следующими свойствами:

- не токсичен;
- без цвета и запаха;
- негорюч.

При открывании бака AdBlue® возможен выход незначительного количества аммиачных паров. Производите заправку бака AdBlue® только в хорошо вентилируемых помещениях.

Не допускайте попадания AdBlue® на кожу, в глаза или на одежду. Берегите AdBlue® от детей.

Не допускайте проглатывания AdBlue®. При проглатывании AdBlue® немедленно тщательно промойте рот. Выпейте большое количество воды. Срочно обратитесь за медицинской помощью. Учитывайте указания по эксплуатационным материалам (→ стр. 361).



Реагент AdBlue® можно получить здесь:

- Можно произвести заправку AdBlue® в специализированной мастерской с квалифицированным персоналом, например на авторизованной СТОА Mercedes-Benz, в отделе срочного обслуживания.
- AdBlue® предлагается на многочисленных автозаправочных станциях с раздаточной колонкой AdBlue®.
- В качестве альтернативы AdBlue® предлагается в специализированных мастерских с квалифицированным персоналом, например на авторизованной СТОА Mercedes-Benz и на многочисленных заправках в заправочных канистрах AdBlue® или в заправочных бутылках AdBlue®.



 При доливе из заправочной емкости проследите, чтобы реагент не проливался за края заливной горловины.

Долив AdBlue®

 **УКАЗАНИЕ** Повреждение двигателя из-за попадания восстановителя AdBlue® в топливо

-  Восстановитель AdBlue® запрещается заливать в топливный бак.
-  Заливайте восстановитель AdBlue® только в бак для восстановителя AdBlue®.
-  Избегайте переполнения бака для восстановителя AdBlue®.

 **УКАЗАНИЕ** Загрязнение салона автомобиля из-за вытекающего восстановителя AdBlue®

-  После добавления восстановителя AdBlue® тщательно закрывайте заправочную канистру.
-  Избегайте длительной транспортировки заправочных канистр с восстановителем AdBlue® в автомобиле.

Условия

- Замки автомобиля разблокированы.

Если на мультимедийном дисплее последовательно отображаются следующие сообщения, в бак необходимо долить AdBlue®:

- **Долить AdBlue См. "Руководство"**. Уровень AdBlue® упал ниже отметки минимального запаса. Незамедлительно долейте AdBlue®.
- **Долить AdBlue Авар.ход через XXX км См. "Руководство"**. Низкий уровень запаса AdBlue® приводит к ограничению мощности после прохождения отображенного оставшегося расстояния. Незамедлительно долейте AdBlue®.
- **Долить XX,Хл AdBlue Авар. ход: макс. XXXкм/ч Пуск невозм.чер. XXXкм.** Низкий уровень AdBlue® приводит к снижению мощности, начиная с отображаемого значения скорости. После прохождения отображаемого оставшегося расстояния пуск двигателя будет больше невозможен. Долейте не менее отображаемого количества AdBlue®.
- **Долить XX,Хл AdBlue Включ.зажиг., ждите 60 с, иначе запуск невозможен.** Запас AdBlue® израсходован. Двигатель больше не запускается. Долейте не менее отображаемого количества AdBlue®. Включите зажигание и подождите примерно 60 секунд. Запустите двигатель.

Можно включить отображение запаса хода и уровня AdBlue® на мультимедийном дисплее в меню **ТО**.

- ⓘ Отображаемый запас хода AdBlue® в значительной степени зависит от стиля вождения и условий эксплуатации. Поэтому фактический запас хода может отличаться от расчетного.

Открытие крышки горловины бака AdBlue®

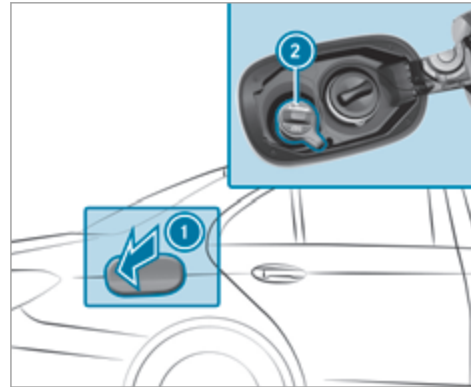

- ▶ Нажмите на заднюю часть откидной крышки заправочного люка **1**.
- ▶ Поверните крышку горловины бака AdBlue® **2** влево и снимите ее.
- ⓘ Можно также вставить крышку горловины бака AdBlue® в держатель для крышки в шарнирном рычаге откидной крышки заправочного люка.

Долив AdBlue®

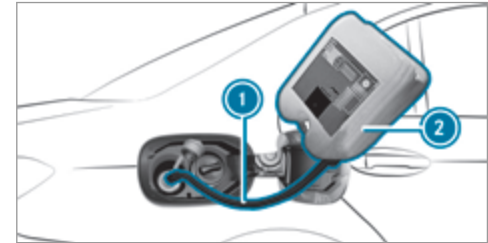

- ▶ Отверните пробку заправочной канистры AdBlue® **2**.
- ▶ Наверните однопроходной шланг **1** на горловину заправочной канистры AdBlue® **2**, затянув от руки.

- ▶ Наверните однопроходной шланг ① на наливной патрубков автомобиля, затянув от руки.
- ▶ Поднимите и переверните заправочную канистру AdBlue® ②.
Когда бак AdBlue® будет заполнен, процесс заполнения остановится.
- Можно снять заправочную канистру AdBlue® ②, даже если она не опорожнена.
- ▶ В обратной последовательности отвинтите однопроходной шланг ① и заправочную канистру AdBlue® ② и закройте канистру пробкой.
- ▶ Наденьте крышку горловины бака AdBlue® и поверните вправо.
- ▶ Закройте откидную крышку заправочного люка.
- ▶ Включите зажигание минимум на 60 секунд.
- ① Если пуск двигателя был невозможен из-за отсутствия AdBlue®, требуется до 60 секунд, пока система распознает, что долив произведен.
- ▶ Запустите двигатель автомобиля.
- ① Избегайте постоянной перевозки заправочной канистры AdBlue® в автомобиле.

Паркование

Выключение двигателя автомобиля

- ▲ ОСТОРОЖНО** Опасность аварии и травмирования вследствие откатывания недостаточно зафиксированного автомобиля.

Если автомобиль остановлен без выполнения достаточной фиксации, то даже при незначительном уклоне может произойти его неконтролируемое откатывание.

- ▶ На подъемах или уклонах поверните передние колеса так, чтобы, в случае если автомобиль придет в движение, он откатился к бордюрному камню.
- ▶ Задействуйте стояночный тормоз.
- ▶ Переключите коробку передач в положение **P**.

- ▲ ОСТОРОЖНО** Опасность пожара при нагретых деталях системы выпуска ОГ

Горючие материалы, такие как, например, листва, трава или ветки, могут воспламениться.

- ▶ При постановке автомобиля на стоянку следите за тем, чтобы никакие легковоспламеняющиеся материалы не соприка-

сались с сильно нагретыми деталями автомобиля.

- ▶ Не паркуйте автомобиль на сухих лугах или скошенных полях.

- ▲ ОСТОРОЖНО** Опасность аварии и травмирования при оставлении детей в автомобиле без присмотра

Если Вы оставляете детей в автомобиле без присмотра, то они могут, в частности:

- открыть двери и тем самым создать опасную ситуацию для других людей или участников дорожного движения,
- выйти из автомобиля и попасть в поток транспорта,
- задействовать оборудование автомобиля и, например, их может защемить.

Кроме того, дети могут привести автомобиль в движение, например следующим образом:

- отпустив стояночный тормоз,
- изменив положение АКП,
- запустив двигатель автомобиля.

- ▶ Никогда не оставляйте детей в автомобиле без присмотра.
- ▶ При выходе из автомобиля всегда берите с собой ключ и запирайте автомобиль.
- ▶ Храните ключ в недоступном для детей месте.

Это также касается стикера цифрового ключа автомобиля.

! **УКАЗАНИЕ** Повреждение автомобиля из-за откатывания

- ▶ Всегда надлежащим образом предохраняйте автомобиль от откатывания.

! **УКАЗАНИЕ** Повреждения вследствие опускания автомобиля

Автомобили с системой AIR BODY CONTROL или системой регулирования уровня кузова: автомобиль может опускаться из-за разницы температур или длительных простоев. Это может привести к повреждению деталей кузова.

- ▶ При выключении двигателя автомобиля и начале его движения убедитесь, что нет никаких препятствий, например бордюров,

под кузовом или в непосредственной близости от кузова автомобиля.

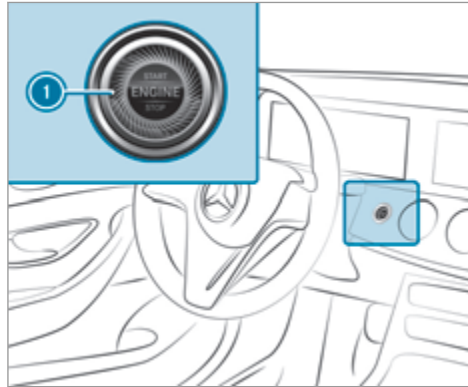

- ▶ Остановите автомобиль, нажав на педаль тормоза.
- ▶ На подъемах или уклонах поверните передние колеса так, чтобы в случае движения автомобиль откатился к бордюроному камню.

- ▶ Задействуйте электрический стояночный тормоз.
- ▶ В остановленном автомобиле при нажатой педали тормоза переключите АКП в положение **P** (→ стр. 171).
- ▶ Выключите двигатель и зажигание нажатием кнопки **1**.
- ▶ Медленно отпустите рабочий тормоз.
- ▶ Выйдите из автомобиля и закройте его.
- i** После выключения двигателя боковыми стеклами и сдвижным люком можно управлять еще в течение примерно пяти минут при закрытой двери водителя.
- i** После выключения двигателя боковыми стеклами и панорамной крышей со сдвижным люком можно управлять еще в течение примерно пяти минут при закрытой двери водителя.

Устройство дистанционного открывания ворот гаража

Программирование кнопок устройства дистанционного открывания ворот гаража

⚠ ОПАСНОСТЬ Опасность для жизни из-за отработавших газов

Двигатели внутреннего сгорания производят выброс токсичных отработавших газов, например монооксида углерода. Вдыхание этих отработавших газов вредит здоровью и приводит к отравлениям.

▶ Ни в коем случае не оставляйте двигатель и автономный отопитель (при наличии) включенными в закрытых помещениях без достаточной вентиляции.

⚠ ОСТОРОЖНО Опасность травмирования при открывании или закрывании ворот с помощью устройства дистанционного открывания ворот гаража

При управлении или программировании интегрированного устройства дистанционного открывания ворот гаража люди, находящиеся в зоне движения ворот гаража, могут быть зажаты или задеты воротами гаража.

▶ Всегда следите за тем, чтобы никто не находился в зоне движения ворот гаража.

Условия

- Автомобиль припаркован вне гаража или вне зоны открывания ворот.
- Двигатель выключен.
- Зажигание включено.

i Функция открывания ворот гаража всегда доступна при включенном зажигании.

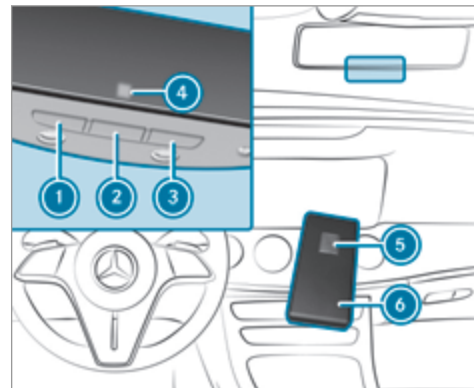

▶ Нажмите на подлежащую программированию кнопку ①, ② или ③ и держите ее нажатой. Контрольная лампа ④ мигает желтым светом.

i До начала мигания контрольной лампы желтым светом могут пройти до 20 секунд.

▶ Отпустите нажатую ранее кнопку. Контрольная лампа ④ продолжает мигать желтым светом.

▶ Направьте устройство дистанционного управления ⑥ с расстояния от 1 см до 8 см на кнопку ①, ② или ③.

▶ Нажмите на кнопку ⑤ на устройстве дистанционного управления ⑥ и держите ее нажатой до тех пор, пока не появится один из следующих сигналов:

- Контрольная лампа ④ постоянно горит зеленым светом. Программирование завершено.
- Контрольная лампа ④ мигает зеленым светом. Программирование успешно завершено. Дополнительно необходимо произвести синхронизацию переменного кода с системой управления воротами гаража.

▶ Если контрольная лампа ④ не горит или не мигает зеленым светом, то повторите процесс.

▶ Отпустите все кнопки.

① Устройство дистанционного управления приводом дистанционного открывания ворот гаража не входит в объем поставки устройства дистанционного открывания ворот гаража.

Осуществление синхронизации переменного кода

Условия

- Система открывания ворот гаража работает с переменным кодом.
- Автомобиль находится в радиусе действия привода ворот гаража или наружных ворот.
- Автомобиль, а также люди и предметы находятся за пределами зоны движения ворот гаража.

▶ Нажмите на кнопку программирования на блоке привода ворот.
У Вас есть 30 секунд для проведения следующего шага.

▶ Несколько раз подряд нажимайте на запрограммированную ранее кнопку ①, ② или ③ до тех пор, пока ворота не закроются.
Если ворота закрываются, то программирование завершено.

① Дополнительно прочтите руководство по эксплуатации привода дистанционного открывания ворот гаража.

Устранение проблем при программировании устройства дистанционного управления

▶ Проверьте, поддерживается ли рабочая частота передатчика устройства дистанционного управления ⑥.

▶ Произведите замену элементов питания в устройстве дистанционного управления ⑥.

▶ Удерживайте устройство дистанционного управления ⑥ под различными углами на расстоянии от 1 см до 8 см перед внутрисалонным зеркалом заднего вида. При этом сохраняйте каждое положение в течение не менее 25 секунд.

▶ Держите устройство дистанционного управления ⑥ под теми же углами на различных расстояниях перед внутренним зеркалом заднего вида. При этом сохраняйте каждое положение в течение не менее 25 секунд.

▶ При пользовании устройствами дистанционного управления, передающими сигнал только в течение ограниченного времени, до истечения времени передачи еще раз нажмите на кнопку ⑤ устройства дистанционного управления ⑥.

▶ Наведите антенный кабель устройства дистанционного открывания ворот гаража на устройство дистанционного управления.

① Поддержку и дополнительную информацию, касающуюся программирования, вы получите:

- в единой информационной службе HomeLink® по телефону: (0) 08000 466 354 65 или +49 (0) 6838 907-277
- в Интернете: <https://www.homelink.com>

Открывание или закрывание ворот гаража

Условия

- Соответствующая кнопка была запрограммирована для управления воротами гаража.

- ▶ Нажмите на кнопку ①, ② или ③ и держите ее нажатой до тех пор, пока ворота гаража не откроются или не закроются.
- ▶ Если контрольная лампа ④ примерно через 20 секунд начинает мигать желтым светом, то снова нажмите на нажатую ранее кнопку и держите ее нажатой до тех пор, пока ворота гаража не откроются или не закроются.

Сброс памяти устройства дистанционного открывания ворот гаража

- ▶ Нажмите на кнопки ① и ③ и держите их нажатыми.
Контрольная лампа ④ горит желтым светом.
- ▶ Если контрольная лампа ④ горит зеленым светом, отпустите кнопки ① и ③.
Вся информация из памяти удалена.

Электрический стояночный тормоз

Функционирование электрического стояночного тормоза (автоматическое задействование)

⚠ ОСТОРОЖНО Опасность аварии и травмирования при оставлении детей в автомобиле без присмотра

Если Вы оставляете детей в автомобиле без присмотра, то они могут, в частности:

- открыть двери и тем самым создать опасную ситуацию для других людей или участников дорожного движения,
- выйти из автомобиля и попасть в поток транспорта,
- задействовать оборудование автомобиля и, например, их может защемить.

Кроме того, дети могут привести автомобиль в движение, например следующим образом:

- отпустив стояночный тормоз,
- изменив положение АКП,
- запустив двигатель автомобиля.

▶ Никогда не оставляйте детей в автомобиле без присмотра.

- ▶ При выходе из автомобиля всегда берите с собой ключ и запирайте автомобиль.
- ▶ Храните ключ в недоступном для детей месте.

То же самое касается стикера "Цифровой ключ автомобиля".

Если коробка передач находится в положении **P** и выполняется одно из следующих условий, то производится задействование электрического стояночного тормоза:

- Двигатель выключается.
- Язычок ремня безопасности не вставлен в замок ремня безопасности сиденья водителя и дверь водителя открывается.

i Для предотвращения задействования потяните за ручку электрического стояночного тормоза.

Задействование электрического стояночного тормоза производится также в следующих ситуациях:

- Активный ассистент поддержания дистанции DISTRONIC осуществляет полную остановку автомобиля.
- Функция HOLD удерживает автомобиль на месте.
- Активная система облегчения паркования удерживает автомобиль на месте.

Это происходит в том случае, если дополнительно выполнено одно из следующих условий:



- Двигатель выключается.
- Язычок ремня безопасности не вставлен в замок ремня безопасности сиденья водителя и дверь водителя открывается.
- Возникает неисправность в системе.
- Напряжение питания упало ниже нормы.
- Автомобиль стоит длительное время.



Если электрический стояночный тормоз задействован, то на комбинации приборов появляется красная контрольная лампа .

При выключении двигателя функцией "ECO Start-Stop" автоматическое задействование электрического стояночного тормоза не производится.

Функционирование электрического стояночного тормоза (автоматическое отпущение)

Электрический стояночный тормоз отпущается при выполнении следующих условий:

- Дверь водителя закрыта.
- Двигатель работает.
- Коробка передач находится в положении  или  и Вы нажимаете на педаль акселератора или при нахождении автомобиля на ровной местно-

сти при закрытой двери водителя Вы переключаете коробку передач из положения  в положение  или .

- Если коробка передач находится в положении , то крышка багажника должна быть закрыта.
- Язычок ремня безопасности вставлен в замок ремня безопасности сиденья водителя.

Если язычок ремня безопасности не вставлен в замок ремня безопасности сиденья водителя, то должно быть выполнено одно из следующих условий:

- Вы выводите АКП из положения .
- до этого скорость движения автомобиля превысила 3 км/ч.

Если электрический стояночный тормоз отпущается, то на комбинации приборов гаснет красная контрольная лампа .

Ручное задействование или отпущение электрического стояночного тормоза

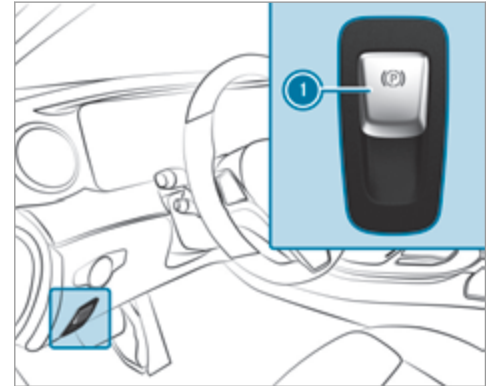

Задействование





- ▶ Нажмите на ручку . На комбинации приборов загорается красная контрольная лампа .

- ⓘ Электрический стояночный тормоз надежно задействован только в том случае, когда контрольная лампа постоянно горит.

Отпускание

- ▶ Включите зажигание.
- ▶ Потяните за ручку . Красная контрольная лампа  на комбинации приборов гаснет.

Осуществление экстренного торможения

- ▶ Нажмите на ручку  и держите ее нажатой. В то время как автомобиль еще движется, индицируется сообщение: **Стояночный тормоз Отпустить!** и мигает красная контрольная лампа .

При торможении до полной остановки автомобиля задействуется электрический стояночный тормоз. На комбинации приборов загорается красная контрольная лампа .

Информация о распознавании столкновения у припаркованного автомобиля

Если при включенном устройстве защиты от буксировки на заблокированном автомобиле распознается повреждение вследствие наезда, то Вы получите сообщение в мультимедийной системе при включении зажигания.

При этом Вы получите информацию о следующих пунктах:

- потенциально затронутый участок автомобиля,
- сила удара.

В следующих ситуациях возможно ложное срабатывание данной функции:

- Припаркованный автомобиль перемещается, например в двухэтажном гараже.

 Для предотвращения ложного срабатывания функции выключите устройство защиты от буксировки. При выключении устройства защиты от буксировки функция распознавания столкновения также выключается.

Системные пределы

Распознавание может быть ограничено в следующих ситуациях:

- при повреждениях автомобиля без удара, например при отломанном наружном зеркале заднего вида или при повреждении лакокрасочного покрытия ключом,
- при ударе вследствие наезда на низкой скорости,
- при не задействованном электрическом стояночном тормозе.

Указания по временному прекращению эксплуатации автомобиля

Прекращение эксплуатации автомобиля на срок более шести недель может привести к возникновению связанных с простым неполадок автомобиля.

Кроме того, полная разрядка может привести к повреждению или повредить аккумуляторную батарею на 12 В.

 Дополнительную информацию можно получить в специализированной мастерской с квалифицированным персоналом.

 УКАЗАНИЕ Подключаемый гибрид

- ▶ Соблюдайте указания по высоковольтной АКБ, приведенные в руководстве по эксплуатации дополнительного оборудования. В противном случае Вы можете не распознать опасность.

Режим энергосбережения (увеличение времени саморазряда стартерной аккумуляторной батареи)**Функция режима энергосбережения**

 Данная функция доступна не для всех моделей.

При активации режима энергосбережения потеря энергии при длительных простоях сводится к минимуму.

Режим энергосбережения имеет следующие характеристики:

- Сохранение ресурса стартерной аккумуляторной батареи.
- На мультимедийном дисплее отображается максимальное время простоя.
- Подключение к онлайн-службам прерывается.
- Противоугонная система (EDW) недоступна.
- Функции системы охраны салона и защиты от буксировки недоступны.
- Функция распознавания столкновений на припаркованном автомобиле недоступна.

Режим энергосбережения можно активировать или деактивировать при помощи мультимедийной системы, если выполнены следующие условия:

- Двигатель выключен.
- Зажигание включено.

В случае превышения отображаемого времени простоя автомобиля возможно снижение уровня комфорта и возникновение проблем с запуском двигателя от стартерной аккумуляторной батареи.

В следующих ситуациях необходимо предварительно зарядить стартерную аккумуляторную батарею:

- Необходимо продлить время простоя автомобиля.
- На мультимедийном дисплее появится сообщение: **Уровень заряда АКБ недостаточен для режима покоя.**

 Режим энергосбережения автоматически деактивируется при включении зажигания.

Активация или деактивация режима энергосбережения (временное прекращение эксплуатации автомобиля)

Условия

- Двигатель выключен.

Мультимедийная система:

 [Установки](#) [Автомобиль](#)

 Включите или выключите [Режим покоя](#).

 Выберите [Да](#).

Системы управления автомобилем и системы обеспечения безопасности движения

Системы помощи водителю и Ваша ответственность

Ваш автомобиль располагает системами помощи водителю, поддерживающими Вас при движении, парковании и маневрировании. Системы помощи водителю – только вспомогательные средства. Они не освобождают Вас от обязанности внимательно следить за окружением автомобиля и не освобождают Вас от ответственности за соблюдение правил дорожного движения. Ответственность за соблюдение безопасной дистанции до движущегося впереди автомобиля, скорость движения, своевременное торможение и соблюдение полосы движения всегда несет водитель. Всегда следите за дорожной ситуацией и при необходимости принимайте меры. Учитывайте пределы безопасной эксплуатации этих систем.

Системы помощи водителю не могут снизить опасность аварии при несоответствующем ситуации стиле вождения и не могут предотвратить действие законов физики. Они не могут всегда учитывать дорожные и погодные условия, а также дорожную ситуацию.

Информация для датчиков и видеокamer автомобиля

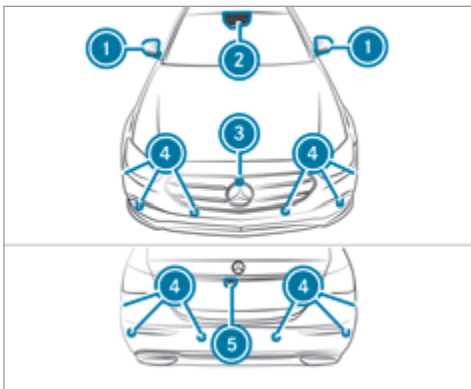

- ① Видеокamеры в наружном зеркале заднего вида
- ② Мультифункциональная камера
- ③ Передняя камера
- ④ Ультразвуковые датчики
- ⑤ Камера заднего вида

ⓘ В зависимости от комплектации автомобиля радарные датчики установлены за бамперами и / или за решеткой радиатора.

Некоторые системы управления движением и обеспечения безопасности движения контролируют пространство перед автомобилем, позади него и рядом с ним с помощью радарных или ультразвуковых датчиков.

Следите за тем, чтобы зоны датчиков и видеокamer были свободны от грязи, льда или снегуры (→ стр. 314). Видеокamеры и датчики не должны быть закрыты, например, системой крепления велосипедов, выступающим грузом, наклейками, пленкой и защитной пленкой от камней. Дополнительные держатели номерного знака могут ограничить в особенности функционирование ультразвуковых датчиков и систем камер.

В случае повреждения или после удара в зоне датчиков поручите специализированной мастерской с квалифицированным персоналом проверить функционирование датчиков. Для устранения повреждений или сколов в зоне видеокamer обратитесь в специализированную мастерскую с квалифицированным персоналом. При повреждении датчиков или видеокamer может больше не обеспечиваться правильное функционирование некоторых систем

помощи водителю и систем обеспечения безопасности движения.

Обзор систем помощи водителю и систем обеспечения безопасности движения

- Система ABS (антиблокировочная система) (→ стр. 189)
- Система BAS (система экстренного торможения) (→ стр. 189)
- Система ESP® (электронная система стабилизации движения) (→ стр. 190)
- Система ESP®, система противодействия боковому ветру (→ стр. 192)
- Система стабилизации ESP® при движении с прицепом (→ стр. 192)
- Система EBD (электронная система распределения тормозных сил) (→ стр. 192)
- Ассистент рулевого управления STEER CONTROL (→ стр. 192)
- Активная система экстренного торможения (→ стр. 193)¹
- Адаптивный сигнал торможения (→ стр. 198)

¹ Данная функция включает в себя подфункции, которые доступны только в сочетании с пакетом вспомогательных систем водителя.

- Система круиз-контроля TEMPOMAT (→ стр. 198)
- Ограничитель скорости (→ стр. 199)
- Активная система поддержания дистанции DISTRONIC (→ стр. 202)¹
- Активная система предупреждения о скоростных ограничениях (→ стр. 207)²
- Основанная на анализе маршрута адаптация скорости (→ стр. 208)²
- Активная система помощи в рулевом управлении (→ стр. 210)²
- Активный ассистент экстренной остановки (→ стр. 212)²
- Активная система помощи при движении в заторах (→ стр. 213)²
- Система облегчения трогания с места на подъеме (→ стр. 213)
- Функция HOLD (→ стр. 214)
- Система DYNAMIC BODY CONTROL (→ стр. 215)
- Система AIR BODY CONTROL (→ стр. 215)

- Система комфортной парковки PARKTRONIC (→ стр. 218)
- Камера заднего вида (→ стр. 222)
- Камера 360° (→ стр. 225)
- Активная система помощи при парковке (→ стр. 229)
- Система ATTENTION ASSIST (→ стр. 234)
- Система распознавания дорожных знаков (→ стр. 236)¹
- Система контроля «слепых» зон и активная система контроля «слепых» зон с сигнализатором опасности при высадке (→ стр. 238)¹
- Активная система удержания полосы движения (→ стр. 241)¹

Функционирование системы ABS

Антиблокировочная система (ABS) регулирует давление в тормозной системе в критических ситуациях:

- При торможении предотвращается блокировка колес, например при полном торможении или при недостаточном сцеплении шин с дорогой.

- При торможении обеспечивается управляемость автомобиля.

При срабатывании системы ABS ощущается пульсирование педали тормоза. Пульсирование педали тормоза может указывать на опасные дорожные условия и на необходимость придерживаться особо внимательного стиля вождения.

Функция системы BAS

Система экстренного торможения (BAS) поддерживает Вас в ситуации, требующей экстренного торможения, дополнительным тормозным усилием.

При быстром нажатии на педаль тормоза система BAS активируется:

- Система BAS автоматически повышает давление в тормозной системе.
- Система BAS может укоротить тормозной путь.
- При этом система ABS предотвращает блокировку колес.

При отпускании педали тормоза тормозная система снова функционирует как обычно. Система BAS деактивируется.

¹ Данная функция включает в себя подфункции, которые доступны только в сочетании с пакетом вспомогательных систем водителя.

² Данная функция зависит от страны и доступна только в сочетании с пакетом вспомогательных систем водителя.

Функция системы ESP® (электронной системы стабилизации движения)

⚠ ОСТОРОЖНО Опасность заноса вследствие выключенной системы ESP®

Если Вы выключаете систему ESP®, то система ESP® не обеспечивает стабилизацию курсовой устойчивости автомобиля.

▶ Выключайте систему ESP® только при наличии описанных ниже ситуаций.

! УКАЗАНИЕ Автомобили Mercedes-AMG

▶ Соблюдайте указания в руководстве по эксплуатации дополнительного оборудования. В противном случае Вы можете не распознать опасность.

Система ESP® может, в пределах физических границ, контролировать и улучшать курсовую устойчивость и сцепление в следующих ситуациях:

- при трогании с места на мокром или скользком дорожном полотне
- при торможении

Если автомобиль отклоняется от выбранного водителем направления движения, система ESP® может стабилизировать автомобиль путем принятия следующих мер:

- Целенаправленное притормаживание одного или нескольких колес
- Адаптация мощности двигателя к ситуации

Если предупредительная сигнальная лампа  постоянно горит, то система ESP® выключена:

- Улучшение курсовой устойчивости автомобиля больше не обеспечивается.
- Ведущие колеса могут прокручиваться.
- Система управления тяговым усилием ETS / 4ETS и далее остается активированной.

i Если система ESP® выключена, система ESP® и далее оказывает Вам поддержку при торможении.

Если мигает предупредительная сигнальная лампа , то это означает, что одно или несколько колес достигли предела сцепления с поверхностью:

- Согласуйте Ваш стиль вождения с дорожной обстановкой и погодными условиями.
- Ни в коем случае не выключайте систему ESP®.

- При трогании с места нажимайте на педаль газа только настолько, насколько это необходимо.

Для улучшения сцепления выключайте систему ESP® в следующих ситуациях:

- при эксплуатации автомобиля с цепями противоскольжения,
- при движении по глубокому снегу,
- при движении по песку или гравию.

i За счет фрезерного эффекта проворачивающиеся колеса обеспечивают лучшую тягу.

Если предупредительная сигнальная лампа системы ESP®  постоянно горит, то система ESP® недоступна ввиду неисправности.

Учитывайте следующую информацию:

- Предупредительные сигнальные и контрольные лампы (→ стр. 428)
- Сообщения на дисплее (→ стр. 374)

Система ETS/4ETS (электронная система управления тяговым усилием)

Система управления тяговым усилием ETS / 4ETS является составной частью системы ESP® и обеспечивает трогание с места и ускорение на скользком дорожном полотне.

Система ETS / 4ETS может улучшить сцепление автомобиля с дорогой путем принятия следующих мер:

- При пробуксовке ведущих колес ведущие колеса по отдельности притормаживаются.
- Усиливается передача тягового момента колесу или колесам, имеющим сцепление с дорогой.

Влияние режимов движения на систему ESP®

Режимы движения обеспечивают адаптацию системы ESP® к различным погодным условиям, состояниям дороги и индивидуальному стилю вождения. Вы можете устанавливать программы движения при помощи переключателя DYNAMIC SELECT (→ стр. 168).

Режимы системы ESP®

В зависимости от выбранной программы движения активируется соответствующий режим системы ESP®. Вы можете устанавливать программы движения при помощи переключателя DYNAMIC SELECT (→ стр. 168).

Комфортный режим системы ESP®

- Режим движения  и 
- компромисс между тяговым усилием и устойчивостью

- рекомендуется для всех состояний дорожного покрытия
- пригоден как при сухом дорожном покрытии, так и при сложных дорожных условиях (например, при снеге и гололеде или при мокром дорожном полотне)

Система ESP® спортивный режим SPORT

- Режим движения 
- обеспечивает устойчивость автомобиля, подходит для спортивного стиля вождения
- водителям со спортивными амбициями предоставляется возможность более активного стиля вождения
- предназначен только для хороших дорожных условий, сухого дорожного полотна и хорошей видимости пути движения

Система ESP® спортивный режим "Sport +"

- Режим движения 
- подчеркивает свойственную автомобилю недостаточную и избыточную управляемость для еще более активного стиля вождения
- предназначен только для хороших дорожных условий, сухого дорожного полотна и хорошей видимости пути движения

Включение или выключение системы ESP® (электронной системы стабилизации движения)

Мультимедийная система:

 [Установки](#) [Быстрый доступ](#)

 Система ESP® может включаться и выключаться через быстрый доступ только в том случае, если как минимум еще одна функция доступна в быстром доступе. В противном случае Вы найдете систему ESP® в меню [Вспомогательные сист..](#)

УКАЗАНИЕ Автомобили Mercedes-AMG

 Соблюдайте указания в руководстве по эксплуатации дополнительного оборудования. В противном случае Вы можете не распознать опасность.

УКАЗАНИЕ Гибридный автомобиль с возможностью зарядки от внешней электросети

 Соблюдайте указания в руководстве по эксплуатации дополнительного оборудования. В противном случае Вы можете не распознать опасность.

 Выберите [ESP](#).

► Выберите **Включено.** или  **Выключено.** .

Если предупредительная сигнальная лампа ESP® OFF  постоянно горит на комбинации приборов, то система ESP® выключена.

Учитывайте информацию о предупредительных сигнальных лампах и сообщениях на дисплее, которые могут отображаться на комбинации приборов.

Функция системы противодействия боковому ветру ESP®

Система противодействия боковому ветру системы ESP® распознает неожиданные порывы бокового ветра и помогает водителю удерживать автомобиль на полосе движения:

- Система противодействия боковому ветру ESP® действует при движении по прямой или на незначительных поворотах в диапазоне скоростей примерно от 75 км/ч до 200 км/ч.
- Автомобиль стабилизируется целенаправленным и односторонним торможением.

Функция электронной системы стабилизации прицепа ESP®

▲ ОСТОРОЖНО Опасность аварии при плохих дорожных и погодных условиях.

При плохих дорожных и погодных условиях электронная система стабилизации прицепа не может предотвратить влияние прицепного состава. Прицепы с высоким центром тяжести могут опрокинуться, прежде чем это будет распознано системой ESP®.

► Всегда согласуйте Ваш стиль вождения с дорожной обстановкой и погодными условиями.

Электронная система стабилизации прицепа ESP® может стабилизировать Ваш автомобиль при движении с прицепом, если прицеп начнет вилить:

- Электронная система стабилизации прицепа ESP® активируется начиная со скорости примерно 65 км/ч.
- При легком вилении автомобиль стабилизируется целенаправленным и односторонним торможением.

- При сильном вилении дополнительно сокращается мощность двигателя и производится притормаживание всех колес.

В следующей ситуации электронная система стабилизации прицепа ESP® может работать ограниченно или не работать вообще:

- Прицеп подсоединен неправильно или не распознается автомобилем надлежащим образом.

Функция системы EBD

Электронная система распределения тормозных сил (EBD) имеет следующие свойства:

- Контроль и регулирование давления в тормозной системе на задних колесах
- Повышение устойчивости автомобиля при торможении, в особенности на поворотах

Функционирование ассистента рулевого управления STEER CONTROL

Ассистент рулевого управления STEER CONTROL посредством усилия, действующего на рулевое колесо в определенном направлении, помогает сохранять курсовую устойчивость автомобиля.

Вы получаете данную корректировку управления в особенности в следующих ситуациях:

- при торможении правые или левые колеса находятся на мокром или скользком дорожном полотне,
- занос автомобиля.

Системные пределы

В следующих ситуациях ассистент рулевого управления STEER CONTROL может функционировать лишь ограниченно или не функционировать вообще:

- Система стабилизации движения ESP® отключена.
- Система ESP® неисправна.
- Рулевое управление неисправно.

Если система ESP® неисправна, то электрический усилитель рулевого управления продолжает оказывать Вам поддержку.

Функционирование активной системы экстренного торможения

Активная система экстренного торможения состоит из следующих функций:

- Функция предупреждения об опасной дистанции
- Функция автономного торможения
- Адаптивная система помощи при торможении
- **Автомобили с пакетом вспомогательных систем водителя:** ассистент рулевого управления с функцией уклонения.

Активная система экстренного торможения может помочь Вам свести к минимуму опасность столкновения с автомобилями, велосипедистами или пешеходами или смягчить последствия аварии.

Если активная система экстренного торможения распознает опасность столкновения, то раздается предупредительный звуковой сигнал, а на комбинации приборов загорается сигнальная лампа предупреждения об опасной дистанции .

Если Вы не реагируете на сигнализацию, то в критических ситуациях может быть произведено автономное торможение.

В особо критических ситуациях активная система экстренного торможения может непосредственно инициировать автономное торможение. В этом слу-

чае предупредительный звуковой сигнал и сигнальная лампа включаются одновременно с торможением.

Если в критической ситуации Вы осуществляете торможение самостоятельно или во время автономного торможения нажимаете на педаль тормоза, то производится соответствующее ситуации усиление тормозного привода. При необходимости давление в тормозной системе повышается до полного торможения.

Учитывайте указания касательно систем помощи водителю и Вашей ответственности, в противном случае Вы можете не распознать опасность (→ стр. 187).



Если происходит автономное торможение или задействуется адаптивная система помощи при тор-

можении, то индицируется сообщение  на мультифункциональном дисплее, и самостоятельно гаснет после непродолжительного времени.

⚠ ОСТОРОЖНО Опасность аварии при ограниченной возможности распознавания активной системы экстренного торможения с функцией поддержки при проезде через перекресток

Активная система экстренного торможения не всегда однозначно распознает объекты и сложные дорожные ситуации.



▶ Всегда внимательно следите за дорожной ситуацией и не полагайтесь исключительно на активную систему экстренного торможения. Активная система экстренного торможения является лишь вспомогательным средством. Ответственность за соблюдение достаточной безопасной дистанции, скорости движения и своевременное торможение несет водитель.

▶ Будьте готовы к торможению и, при необходимости, к объезду препятствия.

Учитывайте также пределы действия активной системы экстренного торможения.

Отдельные функции системы доступны в различных диапазонах скоростей:

Функция предупреждения об опасной дистанции может предупредить Вас в следующих ситуациях:

- Если начиная со скорости примерно 30 км/ч в течение нескольких секунд дистанция до движущегося впереди автомобиля слишком мала для поддерживаемой в данный момент скорости движения, то загорается сигнальная лампа предупреждения об опасной дистанции на комбинации приборов .
- Если начиная со скорости 7 км/ч Вы критически близко приближаетесь к автомобилю, велосипедисту или пешеходу, то включается прерывистый предупредительный звуковой сигнал и загорается сигнальная лампа предупреждения об опасной дистанции на комбинации приборов .

Немедленно затормозите или произведите объезд препятствия, если это можно сделать, не подвергая себя и других опасности, и если это допускает дорожная ситуация.

Функция предупреждения об опасной дистанции (автомобили без пакета вспомогательных систем)

В следующих ситуациях функция предупреждения об опасной дистанции может предупредить Вас при помощи прерывистого предупредительного звукового сигнала и сигнальной лампы:

- при скорости движения примерно до 250 км/ч при приближении к движущимся впереди транспортным средствам
- при скорости движения примерно до 80 км/ч при приближении к стоящим транспортным средствам, движущимся в продольном направлении пешеходам и движущимся впереди велосипедистам
- при скорости движения примерно до 60 км/ч при приближении к пешеходам, движущимся в поперечном направлении

Функция предупреждения об опасной дистанции (автомобили с пакетом вспомогательных систем)

В следующих ситуациях функция предупреждения об опасной дистанции может предупредить Вас при помощи прерывистого предупредительного звукового сигнала и сигнальной лампы:

- при скорости движения примерно до 250 км/ч при приближении к движущимся впереди транспортным средствам
- при скорости движения примерно до 100 км/ч при приближении к стоящим транспортным средствам
- при скорости движения примерно до 80 км/ч при приближении к движущимся пешеходам и движущимся впереди велосипедистам
- при скорости движения примерно до 70 км/ч при приближении к стоящим пешеходам, к движущимся в поперечном направлении транспортным средствам, а также к стоящим и движущимся в поперечном направлении велосипедистам

Функция автономного торможения (автомобили без пакета вспомогательных систем)

Начиная со скорости примерно 7 км/ч функция автономного торможения может сработать в следующих ситуациях:

- при скорости движения примерно до 200 км/ч при приближении к движущимся впереди транспортным средствам
- при скорости движения примерно до 80 км/ч при приближении к движущимся впереди велосипедистам
- при скорости движения примерно до 60 км/ч при приближении к стоящим транспортным средствам и движущимся пешеходам

Функция автономного торможения (автомобили с пакетом вспомогательных систем)

Начиная со скорости примерно 7 км/ч функция автономного торможения может сработать в следующих ситуациях:

- при скорости движения примерно до 250 км/ч при приближении к движущимся впереди транспортным средствам
- при скорости движения примерно до 100 км/ч при приближении к стоящим транспортным средствам

- при скорости движения примерно до 80 км/ч при приближении к движущимся впереди велосипедистам
- при скорости движения примерно до 70 км/ч при приближении к стоящим и движущимся пешеходам, к движущимся в поперечном направлении транспортным средствам, а также к стоящим и движущимся в поперечном направлении велосипедистам

Адаптивная система помощи при торможении (автомобили без пакета вспомогательных систем)

Начиная со скорости примерно 7 км/ч адаптивная система помощи при торможении может сработать в следующих ситуациях:

- при скорости движения примерно до 250 км/ч при приближении к движущимся впереди транспортным средствам
- при скорости движения примерно до 80 км/ч при приближении к стоящим транспортным средствам и к движущимся впереди велосипедистам
- при скорости движения примерно до 60 км/ч при приближении к движущимся пешеходам

Адаптивная система помощи при торможении (автомобили с пакетом вспомогательных систем)

Начиная со скорости примерно 7 км/ч адаптивная система помощи при торможении может сработать в следующих ситуациях:

- при скорости движения примерно до 250 км/ч при приближении к движущимся впереди транспортным средствам
- при скорости движения примерно до 100 км/ч при приближении к стоящим транспортным средствам
- при скорости движения примерно до 80 км/ч при приближении к движущимся впереди велосипедистам
- при скорости движения примерно до 60 км/ч при приближении к стоящим и движущимся пешеходам, к движущимся в поперечном направлении транспортным средствам, а также к стоящим и движущимся в поперечном направлении велосипедистам

Прерывание тормозного действия активной системы экстренного торможения

Вы можете в любой момент прервать тормозное действие активной системы экстренного торможения следующим образом:

- путем включения режима движения "кик-даун",
- путем отпускания педали тормоза.

При выполнении как минимум одного из следующих условий активная система экстренного торможения может прекратить тормозное действие:

- Вы объезжаете препятствие путем вращения рулевого колеса.
- Опасность столкновения миновала.
- Препятствие на Вашем пути следования больше не распознается.

Ассистент рулевого управления с функцией уклонения (только автомобили с пакетом вспомогательных систем водителя)

Ассистент рулевого управления с функцией уклонения имеет следующие свойства:

- распознавание стоящих или движущихся пешеходов

- при распознанной возможности объездного маневра помощь водителю дополнительным усилением рулевого управления
- активирование быстрым движением рулевого колеса при внезапном объездном маневре
- поддержка водителю при осуществлении объездного маневра и при выравнивании автомобиля
- реагирование начиная со скорости примерно 20 км/ч до скорости примерно 70 км/ч

Вы можете в любое время прервать его действие самостоятельным вращением рулевого колеса.

Функция уклонения (только автомобили с пакетом вспомогательных систем водителя)

Если Вы поворачиваете через полосу встречного движения и при этом распознается опасность столкновения с движущимися навстречу транспортными средствами, то при скорости ниже 15 км/ч может быть произведено автономное торможение, прежде чем Вы покинете свою полосу движения.

⚠ ОСТОРОЖНО Опасность аварии несмотря на наличие ассистента рулевого управления с функцией уклонения

Ассистент рулевого управления с функцией уклонения не всегда однозначно распознает объекты и сложные дорожные ситуации.

Кроме того, поддержки ассистента рулевого управления с функцией уклонения при управлении рулевым колесом недостаточно, чтобы избежать столкновения.

- ▶ Всегда внимательно следите за дорожной ситуацией и не полагайтесь исключительно на ассистента рулевого управления с функцией уклонения.
- ▶ Будьте готовы к торможению и, при необходимости, к объезду препятствия.
- ▶ В некритических ситуациях прерывайте действие ассистента самостоятельным поворачиванием рулевого колеса.
- ▶ Надлежащим образом адаптируйте скорость движения, если в близости Вашего автомобиля находятся пешеходы.

Системные пределы

если после задействования зажигания или после трогания с места в течение нескольких секунд еще не доступна полная работоспособность системы.

В следующих ситуациях система может функционировать только ограниченно или не функционировать вообще:

- при снегопаде, дожде, тумане, образовании сильных брызг воды, ослеплении, прямом воздействии солнечных лучей или меняющихся световых условиях,
- если датчики системы загрязнены, запотели или закрыты,
- если функционирование датчиков системы нарушено другими радарными источниками, например при сильном отражении радарных лучей в многоярусном гараже,
- если было распознано и индицировано падение давления воздуха в шине или повреждение шины,
- в сложных дорожных ситуациях, в которых однозначное распознавание объектов не всегда возможно,
- если пешеходы или автомобили быстро появляются в зоне действия датчиков,
- если пешеходы закрыты другими объектами,

- если типичный контур пешехода не выделяется на заднем фоне,
- если пешеход не распознается как таковой, например вследствие ношения специальной одежды или наличия других объектов,
- на поворотах с небольшим радиусом.

i Сенсорные компоненты активной системы экстренного торможения калибруются автоматически в период прохождения определенного расстояния с момента поставки автомобиля. Во время данного процесса параметрирования активная система экстренного торможения полностью или частично недоступна.

Установка активной системы экстренного торможения

Условия

- Зажигание включено.

Мультимедийная система:





   Установки

 Вспомогательные сист.

 Акт.система торможения

-  Выберите нужную настройку. Установка сохраняется при следующем пуске двигателя.

Выключение активной системы экстренного торможения

-  Рекомендуется всегда оставлять активную систему экстренного торможения включенной.
-  Выберите **Выкл.**.
Функция предупреждения об опасной дистанции, автономная функция торможения и ассистент рулевого управления с функцией уклонения выключаются.
При следующем пуске двигателя автоматически выбирается установка "средне".
-  Если активная система экстренного торможения выключена, то на мультифункциональном дисплее в поле индикации состояния появляется символ .

Функционирование адаптивного сигнала торможения

При резком торможении адаптивный сигнал торможения предупреждает движущиеся позади автомобиля следующим образом:

- Мигание фонарей сигнала торможения
- Включение аварийной световой сигнализации

При экстренном торможении автомобиля на скорости выше 50 км/ч фонари сигнала торможения мигают учащенно. Таким образом производится усиленное визуальное предупреждение движущегося позади транспорта.

Если скорость движения в начале процесса торможения превышает 70 км/ч, то аварийная световая сигнализация включается, как только автомобиль полностью останавливается. При последующем повторном трогании с места система аварийной световой сигнализации автоматически выключается при скорости примерно 10 км/ч. Вы также можете выключить аварийную световую сигнализацию при помощи кнопки аварийной световой сигнализации.

Система TEMPOMAT и ограничитель скорости

Функционирование системы TEMPOMAT

Система Tempomat поддерживает заданную водителем скорость.



Если Вы производите ускорение автомобиля, например, для обгона, то введенная в память скорость не сбрасывается. Если после обгона Вы снимаете ногу с педали газа, то система TEMPOMAT снова устанавливает введенную в память скорость.

Управление системой TEMPOMAT осуществляется при помощи соответствующих кнопок на рулевом колесе. Вы можете установить любую скорость выше 20 км/ч до конструктивно-обусловленной максимальной скорости или до сохраненного ограничения действия зимних шин.

Учитывайте указания касательно систем помощи водителю и Вашей ответственности, в противном случае Вы можете не распознать опасность (→ стр. 187).

Автомобили Mercedes-AMG : система TEMPOMAT доступна при скорости не выше 250 км/ч.

Индикация на мультифункциональном дисплее

-  (серый цвет): система TEMPOMAT выбрана, но пока не активирована.
-  (зеленый цвет): система TEMPOMAT активирована.

Введенная в память скорость индицируется рядом с индикацией .

- ⓘ На спидометре загораются сегменты от актуальной сохраненной скорости движения до конца сегментного окаймления или до установленного ограничения действия зимних шин.

Системные пределы

На подъеме система TEMPOMAT может не удержать установленную скорость. Как только подъем заканчивается, введенная в память скорость восстанавливается.

При движении на затяжных и крутых уклонах необходимо своевременно включать более низкую передачу. Учитывайте это в особенности при загруженном автомобиле. Таким образом Вы используете тормозящее действие двигателя. В результате снижается нагрузка тормозной системы и предотвращается перегрев и преждевременный износ тормозов.

Не пользуйтесь системой TEMPOMAT в следующих ситуациях:

- в дорожных ситуациях, требующих частых изменений темпа, например при движении в плотном транспортном потоке или на извилистых дорогах,

- на скользких или покрытых грязью дорогах – ведущие колеса при ускорении могут потерять сцепление с дорогой, что грозит заносом автомобиля,
- при плохой видимости.

Функционирование ограничителя скорости

Ограничитель скорости ограничивает скорость движения автомобиля. Для перехода к введенной в память скорости ограничитель скорости самостоятельно производит торможение.

Вы можете ограничить скорость движения следующим образом:



- **переменно:** для кратковременного ограничения скорости, например, в населенных пунктах.
- **постоянно:** для длительного ограничения скорости, например, при эксплуатации автомобиля с зимними шинами.

Управление переменным ограничителем скорости осуществляется при помощи соответствующих кнопок на рулевом колесе. Вы можете установить любую скорость выше 20 км/ч до конструктивно обусловленной максимальной скорости или до сохраненного ограничения действия зимних шин. После пуска двигателя автомобиля Вы можете производить установку также и на стоящем автомобиле.

Учитывайте указания касательно систем помощи водителю и Вашей ответственности, в противном случае Вы можете не распознать опасность (→ стр. 187).

Автомобили Mercedes-AMG : ограничитель скорости доступен при скорости не выше 250 км/ч.

Индикация на мультифункциональном дисплее

-  (серый цвет): переменный ограничитель скорости выбран, но пока не активирован.
-  (зеленый цвет): переменный ограничитель активирован.

Введенная в память скорость индицируется рядом с индикацией . На спидометре светятся сегменты до актуальной сохраненной скорости.

- ⓘ Если фактическая скорость движения выше сохраненной в памяти скорости, то мигает индикация .

Режим движения "кик-даун"

При нажатии на педаль газа с преодолением точки сопротивления (режим движения "кик-даун") переменный ограничитель скорости переключается в пассивный режим. На мультифункциональном дисплее появляется сообщение: **Ограничитель скорости в пассивном режиме.**

По окончании режима движения "кик-даун" переменный ограничитель скорости снова активируется в следующих ситуациях:

- Поддерживаемая в данный момент скорость движения падает ниже сохраненной скорости.
- Производится вызов сохраненной скорости.
- Вы сохраняете новую скорость.

Управление системой круиз-контроля TEMPOMAT или регулируемым ограничителем скорости

⚠ ОСТОРОЖНО Опасность аварии вследствие вызова сохраненной скорости

Если Вы вызываете введенную в память скорость и если она ниже поддерживаемой в данный момент скорости, то автомобиль производит торможение.

- ▶ Учитывайте дорожную ситуацию перед вызовом введенной в память скорости.

Условия

Система круиз-контроля TEMPOMAT

- Система TEMPOMAT выбрана.
- Система ESP® включена, но не может осуществлять регулирование.

- Поддерживаемая в данный момент скорость составляет 20 км/ч.
 - Коробка передач находится в положении **D**.
- переменного ограничителя скорости
- Переменный ограничитель скорости выбран.

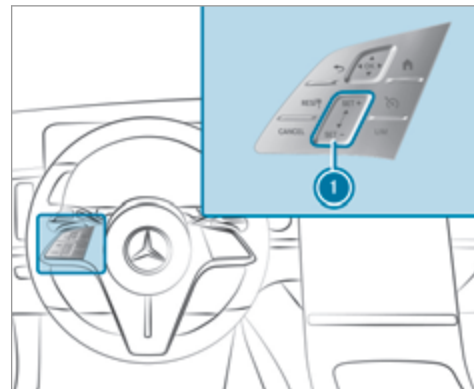



Панель управления на рулевом колесе для системы TEMPOMAT и ограничителя скорости



- RES** / Переключение сохраненной / распознанной скорости
- CANCEL** / Деактивирование системы TEMPOMAT / переменного ограничителя скорости
- Выбор системы TEMPOMAT
- LIM** / Выбор ограничителя скорости
- 1** / Панель управления повышения / понижения скорости движения

- ▶ **Управление системой круиз-контроля TEMPOMAT и регулируемым ограничителем скорости:** только одним пальцем нажмите соответствующую кнопку или проведите по панели управления.

Переключение между системой TEMPOMAT и переменным ограничителем скорости:

- ▶ **Выбор системы TEMPOMAT:** нажмите .
- ▶ **Выбор переменного ограничителя скорости:** нажмите .
- ⓘ Автомобили с активным ассистентом поддержания дистанции DISTRONIC: переменный ограничитель скорости выбирается при помощи другой кнопки (→ стр. 205).

Активирование системы TEMPOMAT или переменного ограничителя скорости:

- ▶ нажмите  или  на панели управления .
- Актуальная скорость движения сохраняется и поддерживается (система TEMPOMAT) или ограничивается (переменный ограничитель скорости).



или

- ▶ Нажмите .
- Последняя сохраненная скорость вызывается из памяти и поддерживается автомобилем (система TEMPOMAT) или ограничивается (переменный ограничитель скорости).



Если до этого последняя сохраненная скорость была сброшена, то поддерживаемая в данный момент скорость вводится в память.

- ⓘ При выключении двигателя автомобиля последняя сохраненная скорость сбрасывается. Если Вы активируете систему TEMPOMAT или активную систему соблюдения дистанции DISTRONIC, то сбрасывается последняя сохраненная скорость для переменного ограничителя скорости.



Повышение / понижение сохраненной скорости движения:

- ▶ **Повышение сохраненной скорости движения:** проведите пальцем снизу вверх по панели управления .
 - Сохраненная скорость повышается на 1 км/ч.
- ▶ **Снижение сохраненной скорости движения:** проведите пальцем сверху вниз по панели управления .
 - Сохраненная скорость понижается на 1 км/ч.



или

- ▶ Коротко нажмите  или  на панели управления .
- Сохраненная скорость повышается или понижается до следующего значения с шагом 10 км/ч и 10 миль/ч (например до 50 км/ч или до 60 км/ч).

или

- ▶ нажмите  или  на панели управления  и держите в нажатом положении.
- Сохраненная скорость повышается или понижается до следующего значения с шагом 10 км/ч и 10 миль/ч, а затем - с шагом 10 км/ч.

или

- ▶ Произведите ускорение автомобиля до требуемой скорости.
- ▶ Нажмите  на панели управления .

- ⓘ Если переменный ограничитель скорости переключен в пассивный режим, то Вы не сможете повысить или понизить его сохраненную скорость с шагом 1 км/ч.

Перенятие распознанной скорости:

Если система распознавания дорожных знаков при активированной системе TEMPOMAT / переменном ограничителе скорости распознает дорожный знак с

максимально допустимой скоростью и индицирует его на комбинации приборов:

- ▶ Нажмите . Максимальная скорость, допускаемая дорожным знаком, сохраняется и поддерживается автомобилем либо ограничивается соответствующим образом.

Деактивирование системы TEMPOMAT или переменного ограничителя скорости:

- ▶ Нажмите .
- ⓘ При торможении, выключении системы ESP® или срабатывании системы ESP® система TEMPOMAT деактивируется. Переменный ограничитель скорости не деактивируется.

Постоянный ограничитель скорости

Если автомобиль постоянно должен не превышать определенную скорость движения (например, для эксплуатации автомобиля с шинами с зимним рисунком протектора), Вы можете установить предельную скорость при помощи постоянного ограничителя скорости.

В мультимедийной системе Вы можете также ограничить скорость движения до значения от 160 км/ч до 240 км/ч (→ стр. 202).

Незадолго до достижения установленной скорости скорость индицируется на мультифункциональном дисплее. Если Вы подтверждаете это сообщение, то до выключения двигателя больше не производится никакой индикации. Повторная индикация производится только после повторного пуска двигателя автомобиля или при изменении установленной скорости.

Даже в режиме движения "кик-даун" постоянный ограничитель скорости не переключается в пассивный режим, и поддерживаемая в данный момент скорость движения остается ниже установленной предельной скорости.

Настройка ограничения скорости для зимних шин

Мультимедийная система:

 ▶▶ Установки ▶▶ Автомобиль
▶▶ Огран.скор.(зимн.ш.)

- ▶ Выберите скорость или отключите функцию.

Активный ассистент поддержания дистанции DISTRONIC

Функционирование активного ассистента поддержания дистанции DISTRONIC

При свободном пути движения активный ассистент поддержания дистанции DISTRONIC поддерживает

установленную скорость движения. При распознанных движущихся впереди автомобилях поддерживается установленное расстояние до движущегося впереди автомобиля, при необходимости до полной остановки. В зависимости от расстояния до движущегося впереди автомобиля и от установленной скорости автомобиль ускоряется или замедляется. Скорость и дистанция устанавливаются и сохраняются на рулевом колесе.

Доступный диапазон скорости:

- **Автомобили без пакета вспомогательных систем:** 20 км/ч - 200 км/ч
- **Автомобили с пакетом вспомогательных систем:** 20 км/ч - 210 км/ч

- ⓘ **Подключаемые гибриды:** устанавливаемая фиксированная скорость может быть уменьшена по причине выбранного режима движения, для этого следуйте указаниям в руководстве по эксплуатации дополнительного оборудования.

Дальнейшие свойства активного ассистента поддержания дистанции DISTRONIC:

- Адаптация стиля вождения в зависимости от выбранного режима движения (экономичный, комфортабельный или динамичный)

- Инициирование разгона до сохраненной скорости, если включается указатель поворота для перехода на полосу для обгона.
- **Автомобили с пакетом вспомогательных систем:**
 - Реагирование в городском диапазоне скоростей на распознанные стоящие транспортные средства (за исключением велосипедов и мотоциклов).
 - Регистрация односторонних запретов обгона на автострадах или многополосных дорогах с разделными полосами движения (зависит от страны)

Автомобили с активным рулевым ассистентом и пакетом вспомогательных систем водителя:

если на многополосных дорогах с разделными полосами движения активный ассистент поддержания дистанции DISTRONIC осуществляет торможение автомобиля до полной остановки, то в течение 30 секунд автомобиль автоматически может возобновить движение вслед за движущимся впереди автомобилем, тронувшимся с места после остановки. Если в процессе трогания с места распознается критическая ситуация, то производится световое и звуковое оповещение о необходимости взять управление на себя, и водитель должен управлять автомоби-

лем самостоятельно. Дальнейшее ускорение автомобиля не производится.

Учитывайте указания касательно систем помощи водителю и Вашей ответственности, в противном случае Вы можете не распознать опасность (→ стр. 187).

Индикация активного ассистента поддержания дистанции DISTRONIC на комбинации приборов

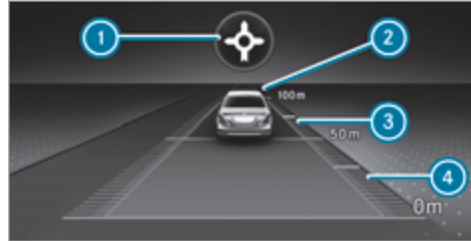

Графика сближения

- ① Основанная на анализе маршрута адаптация скорости: (вид события на маршруте движения) (→ стр. 208)
- ② Движущийся впереди автомобиль
- ③ Шкала расстояния
- ④ Установленная заданная дистанция

Постоянная индикация состояния активного ассистента поддержания дистанции DISTRONIC

- (белый цвет): выбран активный ассистент поддержания дистанции DISTRONIC, установленная заданная дистанция
- (зеленый цвет): активный ассистент поддержания дистанции DISTRONIC активирован, установленная заданная дистанция и транспортное средство распознано
- : основанная на анализе маршрута адаптация скорости активирована (→ стр. 208)

Сохраненная скорость индицируется рядом с постоянной индикацией состояния и выделена на спидометре. Если активный ассистент поддержания дистанции DISTRONIC находится в пассивном режиме, то значение скорости обозначается серым цветом.

ⓘ На автострадах или автомагистральных, подобных автострадам, при готовности к троганию с места периодически включается зеленый символ автомобиля .

- ❗ Если Вы нажимаете педаль акселератора таким образом, что она преодолевает положение установки активного ассистента поддержания дистанции DISTRONIC, то система переключается в пассивный режим. На мультимедийном дисплее появляется сообщение:  **Пассивный режим.**

Индикация на спидометре

Сохраненная скорость выделена на спидометре. Если скорость движения движущегося впереди автомобиля или скорость, адаптированная ввиду предстоящего события на маршруте движения, является ниже сохраненной скорости, то сегменты на спидометре светятся. Отключение активного ассистента поддержания дистанции DISTRONIC, а также изменение скорости из-за ручной или автоматической активации максимально допустимой скорости отображается в однострочном подтверждении на мультимедийном дисплее.

Системные пределы

Например, в следующих ситуациях система может функционировать лишь ограниченно или не функционировать вообще:

- при снегопаде, дожде, тумане, образовании сильных брызг воды, ослеплении, прямом воздействии солнечных лучей или резко меняющихся световых условиях,

- в случае загрязнения, запотевания, повреждения или прикрытия ветрового стекла в зоне установки камеры,
- если радарные датчики загрязнены или закрыты,
- в многоярусных паркингах или на дорогах с крутым уклоном или подъемом.
- при наличии движущихся впереди Вас узких транспортных средств, например велосипедов или мотоциклов

Кроме этого, вследствие торможения или ускорения на скользкой дороге одно или несколько колёс могут потерять сцепление с дорогой – угроза заноса автомобиля,

В этих ситуациях не пользуйтесь активным ассистентом поддержания дистанции DISTRONIC.

⚠ ОСТОРОЖНО Опасность аварии вследствие ускорения автомобиля или торможения автомобиля активным ассистентом поддержания дистанции DISTRONIC

Активный ассистент поддержания дистанции DISTRONIC может произвести ускорение или торможение, например, в следующих случаях:

- Если процесс трогания с места производится активным ассистентом поддержания дистанции DISTRONIC.
 - Если Вы вызываете из памяти сохраненную скорость и она является значительно выше или ниже актуальной скорости движения.
 - Если активный ассистент поддержания дистанции DISTRONIC больше не распознает движущийся впереди автомобиль или реагирует на объекты, не имеющие значения.
- ▶ Всегда внимательно следите за дорожной ситуацией и будьте готовы к торможению.
- ▶ Учитывайте дорожную ситуацию перед вызовом сохраненной скорости.

⚠ ОСТОРОЖНО Опасность аварии при недостаточном замедлении автомобиля активным ассистентом поддержания дистанции DISTRONIC

Активный ассистент поддержания дистанции DISTRONIC затормаживает Ваш автомобиль с приложением до 50 % возможного замедления. Если этого замедления недостаточно, то активный ассистент поддержания дистанции DISTRONIC предупреждает Вас об этом при помощи световой и звуковой сигнализации.

- ▶ Адаптируйте скорость и соблюдайте безопасную дистанцию.
- ▶ Самостоятельное торможение и / или объезд препятствия.

⚠ ОСТОРОЖНО Опасность возникновения аварии из-за ограниченного распознавания активного ассистента поддержания дистанции DISTRONIC

Активный ассистент поддержания дистанции DISTRONIC не реагирует или реагирует лишь ограниченно:

- при движении со смещением или перестроении,
- на пешеходов, животных, двухколёсные транспортные средства или стоящие автомобили, а также неожиданные препятствия,
- на сложные дорожные ситуации,
- на автомобили, движущиеся во встречном или поперечном направлениях.

В таких ситуациях активный автопилот поддержания дистанции DISTRONIC не может выдать предупреждение или сработать для поддержки водителя.

- ▶ Всегда внимательно следите за дорожной ситуацией и реагируйте соответствующим образом.

Управление активной системой поддержания дистанции DISTRONIC

Условия

- Электрический стояночный тормоз отпущен.
- Система ESP® включена, но не осуществляет регулирование.
- Коробка передач находится в положении **D**.
- Все двери закрыты.
- Проверка радарных датчиков успешно завершена.

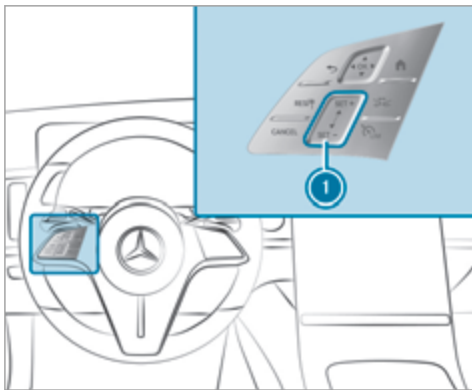

- ▶ **Управление активной системой поддержания дистанции DISTRONIC:** только одним пальцем нажмите соответствующую кнопку или проведите по панели управления.

Переключение между ограничителем скорости и активным ассистентом поддержания дистанции DISTRONIC

- ▶ Нажмите .

Активирование активного ассистента поддержания дистанции DISTRONIC или переменного ограничителя скорости

- ▶ **Активирование без сохраненной в памяти скорости:** нажмите , или . **Активный ассистент поддержания дистанции DISTRONIC:** снимите ногу с педали газа.

или

- ▶ **Активирование с сохраненной скоростью:** нажмите . **Активный ассистент поддержания дистанции DISTRONIC:** снимите ногу с педали газа.

Актуальная скорость движения сохраняется и поддерживается автомобилем (активный ассистент поддержания дистанции DISTRONIC) или ограничивается (переменный ограничитель скорости).

Повышение или понижение скорости

- ▶ **Повышение сохраненной скорости движения:** проведите пальцем снизу вверх по панели управления .
 - Сохраненная скорость повышается на 1 км/ч.

- ▶ **Снижение сохраненной скорости движения:** проведите пальцем сверху вниз по панели управления .
 - Сохраненная скорость понижается на 1 км/ч.

или

- ▶ Коротко нажмите или внизу на панели управления . Сохраненная скорость повышается или понижается на 10 км/ч.

или

- ▶ Нажмите вверх или вниз на панели управления и удерживайте в нажатом положении. Сохраненная скорость повышается или понижается шагами по 10 км/ч.

или

- ▶ Произведите ускорение автомобиля до требуемой скорости.
- ▶ Нажмите вверх на панели управления .

Переключение индицируемого на комбинации приборов ограничения скорости:



- ▶ Активируйте активную систему поддержания дистанции DISTRONIC.

- ▶ Нажмите . Индицируемое на комбинации приборов ограничение скорости перенимается в качестве сохраненной скорости движения. Автомобиль адаптирует свою скорость к скорости движущегося впереди автомобиля, при этом не превышая сохраненной скорости.

Трогание автомобиля с места при помощи активного ассистента поддержания дистанции DISTRONIC

- ▶ Активируйте активного ассистента поддержания дистанции DISTRONIC и снимите ногу с педали тормоза.
- ▶ Нажмите  или
- ▶ Коротко и ощутимо нажмите на педаль газа. Функции активного ассистента поддержания дистанции DISTRONIC выполняются далее.

Увеличение или уменьшение заданной дистанции до движущегося впереди автомобиля

- ▶ Нажмите . Индикация  появляется под индикацией состояния . Заданная дистанция уменьшается на одну ступень.

Если уже выбрана минимальная ступень, то в этом случае происходит выбор максимальной ступени.

Деактивирование активного ассистента поддержания дистанции DISTRONIC

⚠ ОСТОРОЖНО Опасность аварии при покидании сиденья водителя вследствие включенного активного ассистента поддержания дистанции DISTRONIC

Если торможение автомобиля осуществляется только активным ассистентом поддержания дистанции DISTRONIC и Вы покидаете сиденье водителя, то может произойти откатывание автомобиля.

- ▶ Всегда выключайте активный ассистент поддержания дистанции DISTRONIC и предохраняйте автомобиль от откатывания, прежде чем покинуть сиденье водителя.

- ▶ Нажмите .

i При торможении, выключении системы ESP® или срабатывании системы ESP® активный ассистент поддержания дистанции DISTRONIC деактивируется.

Функционирование активной системы предупреждения о скоростных ограничениях

Если распознается измененное ограничение скорости в диапазоне от 20 км/ч до 130 км/ч и автоматическое перенятие ограничений скорости включено, то оно автоматически перенимается в качестве сохраненной скорости (→ стр. 238).

Адаптация поддерживаемой в данный момент скорости движения начинается не позже достижения дорожного знака. При приближении к дорожному знаку "Начало населенного пункта" производится адаптация скорости в соответствии с разрешенной в населенных пунктах скоростью. Актуализация индикации ограничения скорости на дисплее приборов всегда производится при проезде мимо дорожного знака.

Если на неограниченном маршруте (например, на автострате) отсутствует ограничение скорости, то рекомендуемая скорость автоматически перенимается в качестве сохраненной скорости. Система использует скорость, сохраненную на неограниченном маршруте, в качестве рекомендуемой скорости. Если на неограниченном маршруте сохраненная скорость не изменяется, то рекомендуемая скорость соответствует 130 км/ч.

Если активный ассистент поддержания дистанции DISTRONIC вследствие задействования педали газа

переключился в пассивный режим, то перенимаются только ограничения скорости, превышающие сохраненную скорость движения.

Учитывайте указания касательно систем помощи водителю и Вашей ответственности, в противном случае Вы можете не распознать опасность (→ стр. 187).

Системные пределы

Для распознавания дорожных знаков действительны системные пределы системы распознавания дорожных знаков (→ стр. 236).

Ограничения скорости до значения ниже 20 км/ч не перенимаются автоматически системой в качестве сохраненной скорости. Система не может однозначно распознавать ограничения скорости, ограниченные по действию (например, действующие лишь временно или только при определенной погоде). Система не распознает скорость движения, допущенную для прицепного состава.

В этих ситуациях необходимо самостоятельно адаптировать скорость движения.

⚠ ОСТОРОЖНО Опасность аварии вследствие адаптации скорости движения активной системой предупреждения о скоростных ограничениях

Скорость движения, которая перенимается активной системой предупреждения о скоростных ограничениях, в отдельных случаях может быть слишком высокой или ошибочной:

- при ограничениях скорости до значения ниже 20 км/ч
- при дожде или тумане,
- при движении с прицепом

► Убедитесь в том, что поддерживаемая в данный момент скорость движения всегда соответствует правилам дорожного движения.

► Согласуйте фактическую скорость движения с фактической дорожной обстановкой и погодными условиями.

Функционирование основанной на анализе маршрута адаптации скорости

При активированном активном ассистенте поддержания дистанции DISTRONIC выполняется адаптация

скорости движения к предстоящим событиям на маршруте движения. Предстоящее событие на маршруте движения в зависимости от выбранного режима движения проезжается в экономичном, комфортном или динамичном режиме движения. После проезда события на маршруте движения автомобиль снова разгоняется до сохраненной скорости. При этом учитываются установленное расстояние до движущегося впереди автомобиля, распознанные движущиеся впереди автомобили и предстоящие ограничения скорости.

Вы можете включать и выключать основанную на анализе маршрута адаптацию скорости в мультимедийной системе (→ стр. 209).

Учитываются следующие события на маршруте движения:

- Повороты
- Т-образные перекрестки, круговое движение и контрольные посты по сбору платы за проезд
- Повороты и съезды
- Предстоящие заторы (только с системой Live Traffic Information)

i При достижении контрольного поста по сбору платы за проезд активный ассистент поддержания дистанции DISTRONIC перенимает скорость движения в качестве сохраненной скорости.

Помимо этого в следующих ситуациях при включенном указателе поворота производится снижение скорости:

- Поворот на перекрестках
- Движение на полосах движения с замедлением
- Движение на полосах движения, соседних с полосами движения с замедлением

Водитель принципиально несет ответственность за выбор подходящей скорости и за обращение внимания на других участников дорожного движения. Это в особенности касается перекрестков, кругового движения и светофоров, так как функция основной на анализе маршрута адаптации скорости не осуществляет торможения до полной остановки автомобиля.

При активированном ведении по маршруту первая адаптация скорости движения производится автоматически. При включении указателя поворота подтверждается выбранная трассировка дороги и активируется дальнейшая адаптация скорости.

Адаптация скорости движения заканчивается в следующих случаях:

- при выключении указателя поворота перед событием на маршруте движения,
- если во время адаптации скорости водитель нажимает на педаль газа или тормоза.

Системные пределы

Основанная на анализе маршрута адаптация скорости не учитывает правила преимущественного проезда. Водитель несет ответственность за соблюдение правил дорожного движения и соответствующую скорость движения.

При сложных условиях окружающей среды выбор скорости системой может не соответствовать ситуации:

- изменчивый маршрут движения,
- сужения проезжей части
- мокрое, заснеженное или обледенелое дорожное полотно,
- движение с прицепом.

В таких ситуациях водитель должен реагировать соответствующим образом.

⚠ ОСТОРОЖНО Опасность аварии несмотря на основанную на анализе маршрута адаптацию скорости

В следующих ситуациях основанная на анализе маршрута адаптация скорости может быть неисправна или временно недоступна:

- если водитель не следует по рассчитанному заранее маршруту,
 - если картографические данные не актуальны или отсутствуют,
 - при строительных работах на дороге,
 - при плохих погодных и дорожных условиях,
 - при нажатии на педаль газа,
 - при наличии электронно индицируемых ограничений скорости движения.
- ▶ Измените скорость движения в соответствии с дорожной ситуацией.

Основанная на анализе маршрута адаптация скорости

Условия

- Активный ассистент поддержания дистанции DISTRONIC включен.

Мультимедийная система:

→  → Установки

→ Вспомогательные сист.

→ Адаптац. скор. к маршруту

▶ Включите или выключите функцию. Если данная функция активна, то она адаптирует скорость движения к предстоящему событию на маршруте движения.

ⓘ Дополнительная информация для основанной на анализе маршрута адаптации скорости (→ стр. 208).

Активный система удержания положения руля

Функционирование активного ассистента рулевого управления





Активный ассистент рулевого управления доступен при скорости не выше 210 км/ч. Система помогает водителю удерживать автомобиль посередине полосы движения посредством умеренного вмешательства в процесс управления. Активный ассистент рулевого управления в зависимости от поддерживаемой в данный момент скорости движения ориентируется по движущимся впереди автомобилям и по линиям разметки дорожного полотна.

ⓘ В зависимости от страны активный ассистент рулевого управления в нижнем диапазоне ско-

рости может ориентироваться по движущимся вокруг транспортным средствам. В этом случае при необходимости активный ассистент рулевого управления может помочь водителю также при движении не посередине полосы движения, чтобы, например, создать коридор для автомобилей аварийно-спасательных служб.

При затруднении распознавания линий разметки дорожного полотна и движущихся впереди автомобилей активный ассистент рулевого управления переключается в пассивный режим. Система не оказывает поддержки.

Индикация состояния активного ассистента рулевого управления на мультимедийном дисплее

-  (серый цвет): включен и находится в пассивном режиме
-  (зеленый цвет): включен и находится в активном режиме
-  (красный цвет): распознавание системных пределов
-  (белый цвет, красные руки): побуждение водителя „Взять управление на себя“

ⓘ При переходе из активного состояния в пассивное состояние символ  увеличивается и начинает мигать. Если пассивное состояние

достигнуто, то символ  индицируется на мультимедийном дисплее серым цветом.

ⓘ В зависимости от выбранных установок автомобиля активный ассистент рулевого управления временно недоступен.

Распознавание поворачивания рулевого колеса и прикосновения к нему

Необходимо, чтобы водитель всегда держал руки на рулевом колесе и таким образом в любое время мог вмешаться в процесс управления с целью корректировки курса движения автомобиля или его положения на полосе движения. Водитель всегда должен быть готов к тому, что произойдет переключение из активного состояния в пассивное или наоборот.



Если система распознает, что водитель относительно долго не осуществляет управление самостоятельно или снимает руки с рулевого колеса, то появляется индикация ①. Если водитель и далее не начинает активно управлять автомобилем, то дополнительно к оптическому сигналу многократно звучит предупредительный звуковой сигнал.

Если водитель длительное время не реагирует на данное предупреждение, то может инициироваться экстренная остановка (→ стр. 212).

Как только водитель начинает самостоятельно управлять автомобилем, предупреждение не включается или завершается.

Если активный ассистент рулевого управления распознает, что система достигает системного предела, то включается световое и звуковое предупреждение.

Учитывайте указания касательно систем помощи водителю и Вашей ответственности, в противном случае Вы можете не распознать опасность (→ стр. 187).

Системные пределы

Активный ассистент рулевого управления оснащен ограниченным моментом сопротивления повороту для контроля смещения автомобиля в поперечном направлении. В некоторых случаях производимая системой корректировка управления может быть

недостаточной для удержания автомобиля на полосе движения или для осуществления съездов.

В следующих ситуациях система может функционировать только ограниченно или не функционировать вообще:

- при плохой видимости, например, из-за снегопада, дождя, тумана, образования сильных брызг воды, резко меняющихся световых условий или резких теней на дорожном полотне,
- при ослеплении автомобиля, например фарами встречных автомобилей, прямым воздействием солнечного излучения или отражениями,
- при недостаточном высвечивании дороги,
- в случае загрязнения, запотевания, повреждения или прикрытия ветрового стекла в зоне установки камеры, например, наклейкой,
- при отсутствии ограничительных линий разметки дорожного полотна или при наличии нескольких неоднозначных линий разметки на одной полосе движения, а также при быстром изменении разметки, например, в зоне строительных работ или ответвлений дорог,
- если линии ограничительной разметки стерты, потемнели или покрыты, например, грязью или снегом,

- если расстояние до движущегося впереди автомобиля является слишком маленьким и вследствие этого ограничительные линии полосы движения не распознаются,
- на узких и извилистых дорогах,
- при наличии препятствий, как, например, предупредительных щитов для ограждения дорожно-строительных работ, находящихся на полосе движения или выступающих на полосу движения.

В следующих ситуациях система не оказывает никакой поддержки:

- на крутых поворотах или при поворачивании,
- при пересечении перекрестков,
- в круговом движении или на контрольных постах по сбору платы за проезд,
- при движении с прицепом,
- при слишком низком давлении воздуха в шине или в шинах.

- ⚠ ОСТОРОЖНО** Опасность аварии вследствие неожиданного прерывания действия активного ассистента рулевого управления

При достижении системных пределов активного ассистента рулевого управления дальнейшая активность системы или поддержание полосы движения не обеспечено.

- ▶ Всегда держите руки на рулевом колесе и внимательно следите за дорожной ситуацией.
- ▶ Всегда управляйте автомобилем в соответствии с дорожной ситуацией.

- ⚠ ОСТОРОЖНО** Опасность аварии вследствие неожиданного вмешательства активного ассистента рулевого управления

Распознавание линий разметки дорожного полотна и объектов может быть нарушено и привести к неожиданному вмешательству активного ассистента рулевого управления.

- ▶ Управляйте автомобилем в соответствии с дорожной ситуацией.

Активный ассистент рулевого управления, включение или выключение Условия

- Система ESP® включена, но не осуществляет регулирование.
- Активный ассистент поддержания дистанции DISTRONIC включен.

Мультимедийная система:

→ 🏠 ➡ Установки ➡ Быстрый доступ

▶ Выберите  [Акт.асс.рул.упр.](#) .

Функционирование активного ассистента экстренной остановки



Если система распознает, что водитель относительно долго не осуществляет управление самостоятельно или снимает руки с рулевого колеса, то появляется индикация **1** на мультимедийном

дисплее. Если водитель и далее не начинает активно управлять автомобилем или не реагирует на срабатывание системы, то дополнительно к оптическому сигналу многократно звучит предупредительный звуковой сигнал.

Если водитель по-прежнему не реагирует на предупреждение, то на мультимедийном дисплее появляется сообщение: **Активируется функция экстренной остановки**. Если водитель и далее не реагирует, то активный ассистент поддержания дистанции DISTRONIC понижает скорость движения. Путем нескольких постепенных замедлений производится торможение автомобиля до полной остановки.

В зависимости от страны при скорости движения ниже 60 км/ч автоматически включается система аварийной световой сигнализации.

Если автомобиль стоит, то выполняются следующие действия:

- Автомобиль удерживается электрическим стояночным тормозом.
- Активный ассистент поддержания дистанции DISTRONIC выключается
- Блокировка замков автомобиля снимается.

- По возможности передается сигнал экстренного вызова на центральную станцию приема сигналов о помощи Mercedes-Benz.

Водитель может в любое время отменить замедление автомобиля одним из следующих действий:

- вращением рулевого колеса
- торможением или нажатием на педаль газа
- выключением активной системы поддержания дистанции DISTRONIC

Функционирование активного ассистента для движения в заторах

Активный ассистент для движения в заторах помогает водителю в заторах на многополосной проезжей части с отгороженными полосами движения с помощью автоматического трогания с места в промежутках времени длительностью до 60 секунд и умеренных поворотов рулевого колеса. Он ориентируется по движущемуся впереди автомобилю и линиям разметки дорожного полотна. Активный ассистент для движения в заторах автоматически поддерживает безопасную дистанцию до движущегося впереди автомобиля и до обгоняющих автомобилей.

Активный ассистент для движения в заторах требует, чтобы водитель всегда держал свои руки на рулевом колесе и таким образом в любое время мог вмешаться в процесс рулевого управления с целью корректировки курса движения автомобиля или его расположения на полосе движения.

Учитывайте указания касательно систем помощи водителю и Вашей ответственности, в противном случае Вы можете не распознать опасность (→ стр. 187).

Активный ассистент для движения в заторах активируется автоматически, если выполнены все следующие условия:

- Вы движетесь в заторе по автострате или по автомагистрали, подобной автострате.
- Активный ассистент поддержания дистанции DISTRONIC включен и активирован (→ стр. 205).
- Активная система экстренного торможения доступна (→ стр. 193).
- Активный ассистент рулевого управления включен и активирован (→ стр. 212).
- Активный ассистент для движения в заторах включен (→ стр. 213).
- Скорость составляет максимум 60 км/ч.

Активная система индицируется на комбинации приборов в виде следующего символа:



Системные пределы

Для активного ассистента для движения в заторах действуют системные пределы активного ассистента поддержания дистанции DISTRONIC и активного ассистента рулевого управления (→ стр. 210).

Активный ассистент для движения в заторах , включение / выключение

Мультимедийная система:

→ » Установки » Быстрый доступ

▶ Выберите .

Функционирование противооткатной системы

Противооткатная система при трогании с места удерживает автомобиль на короткое время на подъеме при соблюдении следующих условий:

- Коробка передач находится в положении **D** или **R**.

- Электрический стояночный тормоз отпущен.

Таким образом у Вас есть время для переноса ноги с педали тормоза на педаль газа без немедленного откатывания автомобиля.

⚠ ОСТОРОЖНО Опасность аварии и травмирования вследствие откатывания автомобиля

Через короткое время противооткатная система больше не удерживает автомобиль.

▶ Поэтому быстро переставляйте ногу с педали тормоза на педаль акселератора. Не покидайте автомобиль, если он удерживается при помощи противооткатной системы.

Функция HOLD

Функция HOLD

Функция HOLD удерживает автомобиль без необходимости нажатия на педаль тормоза, например при ожидании на проезжей части.

Функция HOLD является лишь вспомогательным средством. Ответственность за надежное и безопасное удерживание автомобиля в неподвижном положении несет водитель.

Системные пределы

Функция HOLD служит исключительно для помощи водителю в режиме движения и не предотвращает неподвижный автомобиль от откатывания.

- Крутизна подъема не должна превышать 30 %.

Включение и выключение функции HOLD

⚠ ОСТОРОЖНО Опасность аварии вследствие включенной функции HOLD при выходе из автомобиля

Если торможение автомобиля осуществляется только функцией HOLD, то в следующих ситуациях автомобиль может тронуться с места:

- при неисправности системы или напряжения питания,
- при выключении функции HOLD путем нажатия на педаль газа или педаль тормоза, например одним из сидящих в автомобиле людей,

▶ Перед выходом из автомобиля всегда предохраняйте автомобиль от откатывания.

Условия

- Автомобиль остановлен.

- Дверь водителя закрыта или пристегнут ремень безопасности на стороне водителя.
- Двигатель работает или выключен функцией пуска / выключения двигателя ECO.
- Электрический стояночный тормоз отпущен.
- Активная система поддержания дистанции DISTRONIC должна быть выключена.
- Коробка передач находится в положении **[D]**, **[R]** или **[N]**.

Включение функции HOLD

- ▶ Нажмите на педаль тормоза, спустя короткое время нажмите на нее до упора и держите нажатой до тех пор, пока на мультифункциональном дисплее не появится индикация **[HOLD]**.
- ▶ Отпустите педаль тормоза.

Выключение функции HOLD

- ▶ Для трогания с места нажмите на педаль газа. или
- ▶ Держите педаль тормоза нажатой до тех пор, пока не выключится индикация **[HOLD]** на мультифункциональном дисплее.

Функция HOLD выключается в следующих ситуациях:

- Включение активного ассистента поддержания дистанции DISTRONIC

- Переключение коробки передач в положение **P**
- Автомобиль удерживается электрическим стояночным тормозом.

В следующих ситуациях удерживание автомобиля обеспечивается положением коробки передач **P** и / или электрическим стояночным тормозом:

- Ремень безопасности отстегивается и открывается дверь водителя.
- Выключается двигатель автомобиля.
- Неисправность в системе или недостаточное напряжение питания.

Функционирование системы DYNAMIC BODY CONTROL

Система DYNAMIC BODY CONTROL непрерывно адаптирует характеристики амортизаторов ходовой части к актуальному эксплуатационному состоянию и режиму движения.

Степень жесткости амортизаторов регулируется отдельно для каждого колеса в зависимости от следующих факторов:

- Состояние дорожного покрытия
- Загрузка автомобиля
- Выбор программы движения

- Стилль вождения

Вы можете установить программу движения при помощи переключателя DYNAMIC SELECT.

Система AIR BODY CONTROL

Функционирование системы AIR BODY CONTROL

! **УКАЗАНИЕ** Автомобили Mercedes-AMG

▶ Соблюдайте указания в руководстве по эксплуатации дополнительного оборудования. В противном случае Вы можете не распознать опасность.

Система AIR BODY CONTROL является пневмоподвеской с переменной амортизацией для улучшения комфортабельности движения. Универсальная система регулирования уровня кузова также и при загруженном автомобиле обеспечивает оптимальное положение подвески и стабильную высоту уровня кузова. Для повышения безопасности движения и снижения расхода топлива при быстрой езде автоматически производится опускание автомобиля. Дополнительно имеется возможность ручной установки уровня кузова автомобиля.

Система AIR BODY CONTROL включает в себя следующие компоненты и функции:

- Пневмоподвеска с переменной жесткостью пружины
- Автоматическая система регулирования уровня кузова
- Система опускания кузова в зависимости от скорости с целью экономии топлива
- Выбираемое вручную повышение уровня кузова для более высокого дорожного просвета
- Система ADS PLUS (адаптивная демпфирующая система с постоянной регулировкой демпфирующей силы)
- Переключатель системы DYNAMIC SELECT и кнопка регулирования уровня кузова

Установки ходовой части и уровень кузова автомобиля в зависимости от режима движения

Режим движения **C**:

- Комфортабельная установка положения ходовой части.
- Устанавливается нормальный уровень кузова автомобиля.
- При скорости выше примерно 125 км/ч автомобиль опускается.

- При скорости ниже примерно 80 км/ч автомобиль снова поднимается.

Режим движения **E**:

- Комфортабельная установка положения ходовой части.
- Устанавливается низкий уровень кузова -1.
- При более высокой скорости автомобиль не опускается ниже.

Режим движения **S**:

- Более жесткая установка положения ходовой части.
- Устанавливается низкий уровень кузова -1.
- При более высокой скорости автомобиль не опускается ниже.

Режим движения **S'**:

- Еще более жесткая установка положения ходовой части.
- Устанавливается низкий уровень кузова -1.
- При более высокой скорости автомобиль не опускается ниже.

В режиме движения **I*** можно вызвать индивидуальные установки положения ходовой части (→ стр. 169).

Регулировка уровня кузова автомобиля

- ⚠ ОСТОРОЖНО** Опасность аварии вследствие слишком высокого уровня кузова автомобиля

Это может негативно повлиять на ходовые качества автомобиля.

Автомобиль например, может занести наружу при поворачивании рулевого колеса или движении на поворотах.

- ▶ Выберите уровень кузова автомобиля, соответствующий стилю вождения и состоянию дорожного полотна.

- ⚠ ОСТОРОЖНО** Опасность защемления вследствие опускающегося автомобиля

При опускании автомобиля могут быть защемлены части тела людей, находящихся между кузовом и шинами или под автомобилем.

- ▶ Убедитесь, что при опускании автомобиля в непосредственной близости от колесных арок и под автомобилем никого нет.

- ⚠ ОСТОРОЖНО** Опасность защемления вследствие опускающегося автомобиля

Автомобили с системой AIR BODY CONTROL или системой регулирования дорожного просвета:

при разгрузке автомобиля или при выходе из него автомобиль сначала немного поднимается, а затем спустя короткое время опускается до установленного уровня.

Вследствие этого существует опасность защемления Вас и людей, находящихся вблизи колесных арок или днища.

Процессы опускания также могут происходить и после блокировки автомобиля.

- ▶ При выходе из автомобиля убедитесь в том, что никого нет в зоне колесных арок или днища.

- ! УКАЗАНИЕ** Опасность повреждений вследствие опускающегося автомобиля

При опускании автомобиля детали кузова могут получить повреждения.

- ▶ Убедитесь в том, что при опускании автомобиля в непосредственной близости от кузова или под ним отсутствуют препятствия, например, бордюрный камень.

! УКАЗАНИЕ Автомобили Mercedes-AMG

- ▶ Соблюдайте указания в руководстве по эксплуатации дополнительного оборудования. В противном случае Вы можете не распознать опасность.

Условия

- Двигатель автомобиля запущен.
- Скорость движения автомобиля не должна превышать 60 км/ч.

Подъем автомобиля

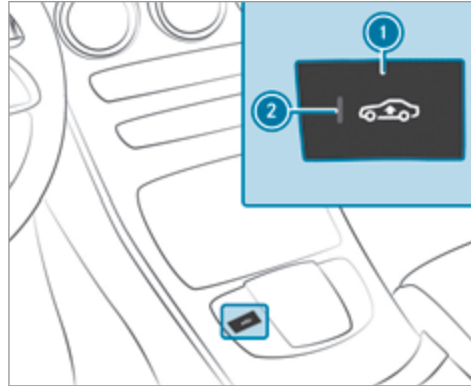

- ▶ Нажмите кнопку ①. Контрольная лампа ② горит. Устанавливается высокий уровень кузова автомобиля.

Ваш выбор сохраняется.

В следующих ситуациях автомобиль снова опускается:

- Скорость движения автомобиля превышает 80 км/ч.
- Скорость движения автомобиля в течение примерно трех минут составляет от 60 км/ч до 80 км/ч.
- Вы изменяете режим движения при помощи переключателя системы DYNAMIC SELECT.

Автомобиль поднимается или опускается на высоту последнего активированного режима движения.

Опускание автомобиля

- ▶ Нажмите кнопку ①. Контрольная лампа ② гаснет. Автомобиль поднимается / опускается на высоту активированного режима движения.

Движение с прицепом или с кронштейном для велосипедов

Если электрическое соединение с прицепом или с кронштейном для велосипедов выполнено правильно:

- Приблизительно до 30 км/ч: высокий уровень кузова автомобиля для движения по бездорожью доступен независимо от режима движения.

- При скорости выше приблизительно 30 км/ч: устанавливается нормальный уровень кузова автомобиля независимо от режима движения.

Система комфортной парковки PARKTRONIC

Функционирование рулевого ассистента PARKTRONIC

Рулевой ассистент PARKTRONIC является электронной системой помощи при парковке, которая контролирует пространство вокруг Вашего автомобиля и при помощи световой и звуковой сигнализации информирует Вас о расстоянии между Вашим автомобилем и распознанным препятствием.

Рулевой ассистент PARKTRONIC является лишь вспомогательным средством. Он не освобождает водителя от обязанности внимательно следить за окружением автомобиля. Ответственность за безопасное маневрирование, паркование и выезд с места парковки в любом случае несете Вы лично. Убедитесь в том, что при маневрировании, парковании и выезде с места парковки в зоне маневрирования, помимо прочего, не находятся люди, животные или предметы.

Функция пассивной боковой защиты кузова дополнительно предупреждает о боковых препятствиях. В процессе паркования или маневрирования препятствия регистрируются при проезде автомобиля

мимо них. При повороте рулевого колеса в направлении распознанного препятствия и грозящей вследствие этого опасности бокового столкновения производится предупреждение. Для регистрации любого расположенного сбоку объекта необходимо его предварительное распознавание датчиками в переднем или заднем бампере при проезде автомобиля мимо объекта.

Для того, чтобы препятствия могли индцироваться сбоку впереди или сзади, автомобиль сначала должен преодолеть расстояние, равное как минимум половине длины автомобиля. При преодолении расстояния, равного всей длине автомобиля, могут индцироваться все препятствия по периметру автомобиля.

Индикация на мультимедийном дисплее

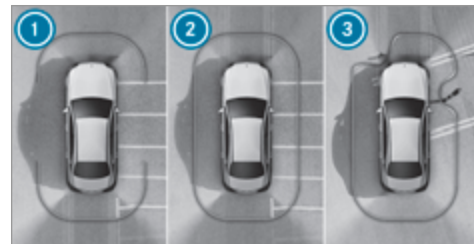

Автомобили с видеокамерой с обзором в 360°



Автомобили без видеокамеры с обзором в 360°

Как только рулевой ассистент PARKTRONIC готов к измерению, соответствующие поля индикации включаются синим цветом.

- ① готовность к измерению впереди и сзади
- ② готовность к измерению по всему периметру
- ③ распознаны препятствия впереди слева и сбоку справа

Цвет индикации изменяется в зависимости от дистанции до распознанного препятствия:

- **Синий:** > 1 м (препятствие не распознано)
- **Желтый:** в диапазоне приблизительно от 1 м до 0,7 м
- **Оранжевый:** в диапазоне приблизительно от 0,7 м до 0,4 м
- **Красный:** < 0,4 м

Автомобили с видеокамерой с обзором 360°: при этом ограничительная линия динамично смещается в зависимости от положения и дистанции до распознанного препятствия.

Дополнительно раздается прерывистый звуковой сигнал в зависимости от дистанции до распознанного препятствия. В мультимедийной системе Вы можете установить момент времени срабатывания предупреждения (→ стр. 222).

Стандартная установка:

- **спереди и сбоку:** < 0,4 м
- **сзади:** < 1 м

Раннее предупреждение полностью:

- **спереди:** < 1 м
- **сбоку:** < 0,7 м
- **сзади:** < 1 м

Начиная с расстояния примерно 0,2 м раздается непрерывный звуковой сигнал независимо от выбранной установки.

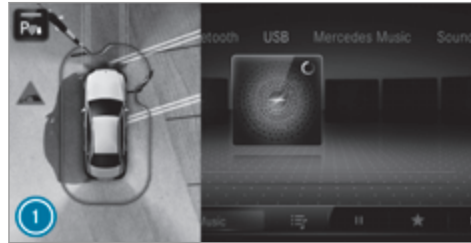

Автомобили с видеокамерой с обзором в 360°

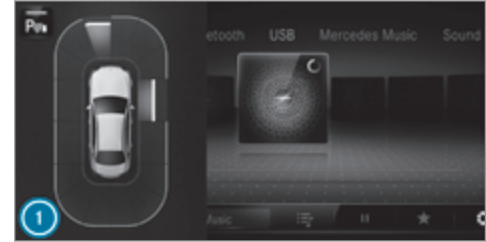

Автомобили без видеокамеры с обзором в 360°

Если на пути следования распознается препятствие, а на мультимедийном дисплее не открыто меню [Камера и парк.ассис.](#), то появляется всплывающее окно ①:

- **Автомобили без активной системы помощи при парковке:** при скорости менее 12 км/ч
- **Автомобили с активной системой помощи при парковке:** при скорости менее 18 км/ч

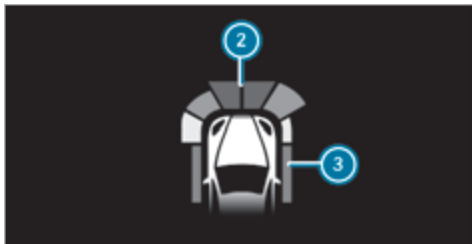

Распознанные системой помощи при парковке PARKTRONIC препятствия опционально отображаются на проекционном дисплее начиная с расстояния примерно 1,0 м спереди ② и 0,7 м по бокам ③.

Системные пределы

Рулевой ассистент PARKTRONIC в некоторых случаях не учитывает следующие препятствия:

- препятствия, находящиеся ниже зоны действия датчиков, например людей, животных или предметы,
- препятствия, находящиеся выше зоны действия датчиков, например выступающий груз, свесы или погрузочные платформы грузовиков.

- пешеходы или животные, подходящие к автомобилю сбоку
- Объекты, подставленные к автомобилю сбоку

Боковые препятствия, помимо прочего, не отображаются в следующих ситуациях:

- Вы останавливаете автомобиль и выключаете зажигание.
- Вы открываете дверь.

После повторного включения зажигания препятствия сначала должны быть заново распознаны при проезде автомобиля мимо них, прежде чем появится новое предупреждение.

Примите во внимание информацию для датчиков и видеокамер автомобиля, в противном случае функционирование системы может нарушиться (→ стр. 188).

Автомобили с тягово-сцепным устройством:

после установления электрического соединения между Вашим автомобилем и прицепом рулевой ассистент PARKTRONIC для задней зоны деактивируется.

Проблемы с системой комфортной парковки PARKTRONIC



- ① Автомобили с видеокамерой с обзором в 360°
- ② Автомобили без видеокамеры с обзором в 360°

Если индикация рулевого ассистента PARKTRONIC приблизительно на 3 секунды загорается красным светом, затем отключается и на комбинации приборов  появляется символ, то система комфортной парковки PARKTRONIC отключилась вероятно из-за нарушения сигналов. Заново запустите двигатель и проверьте, функционирует ли система комфортной парковки PARKTRONIC на другом месте.

Если появляется символ  на комбинации приборов и включается предупредительный звуковой сигнал, то для этого могут быть следующие причины:

- **Датчики загрязнены:** очистите датчики, для этого следуйте указаниям по уходу за деталями автомобиля (→ стр. 314).
- **Система комфортной парковки PARKTRONIC отключилась из-за функционального сбоя:** повторно запустите двигатель. Если проблема по-прежнему возникает, обратитесь в специализированную мастерскую с квалифицированным персоналом.

Включение или выключение рулевого ассистента PARKTRONIC



! **УКАЗАНИЕ** Опасность аварии вследствие нахождения объектов в ближней зоне

Рулевой ассистент PARKTRONIC может не распознать определенные объекты в ближней зоне.

- ▶ При парковании или маневрировании обращайтесь особое внимание на объекты, находящиеся ниже или выше датчиков, например цветочные горшки или дышла прицепов. В противном случае автомобиль или другие объекты могут быть повреждены.

▶ **Автомобили без системы AIR BODY CONTROL:** нажмите кнопку  в центральной консоли.

i **Автомобили с системой AIR BODY CONTROL:** Вы можете включать или выключать рулевой ассистент PARKTRONIC в мультимедийной системе (→ стр. 221).

Рулевой ассистент PARKTRONIC активирован, если контрольная лампа кнопки  не горит. Если контрольная лампа горит или на комбинации приборов индицируется символ , то система облегчения паркования "ПАРКТРОНИК" не активирована.

i При пуске двигателя рулевой ассистент PARKTRONIC автоматически включается.

Включение или выключение рулевого ассистента PARKTRONIC через мультимедийную систему

! **УКАЗАНИЕ** Опасность аварии вследствие нахождения объектов в ближней зоне

Рулевой ассистент PARKTRONIC может не распознать определенные объекты в ближней зоне.

- ▶ При парковании или маневрировании обращайтесь особое внимание на объекты, находящиеся ниже или выше датчиков, например цветочные горшки или дышла

прицепов. В противном случае автомобиль или другие объекты могут быть повреждены.

Условия

- Меню видеокамеры открыто.
- Или: активная система помощи при парковке активирована.
- Или: отображается всплывающее окно рулевого ассистента PARKTRONIC.

▶ Нажмите  на мультимедийном дисплее.





Рулевой ассистент PARKTRONIC активирован, если горит контрольная лампа. Если контрольная лампа не горит или на комбинации приборов индицируется символ , то рулевой ассистент PARKTRONIC не активирован.

i При пуске двигателя рулевой ассистент PARKTRONIC автоматически включается.



В качестве альтернативы Вы можете включать или выключать рулевой ассистент PARKTRONIC в меню быстрого доступа.

Установка предупредительных звуковых сигналов рулевого ассистента PARKTRONIC



Мультимедийная система:

-    **Установки**
-  **Вспомогательные сист.**
-  **Камера и парк.ассис.**

Установка громкости предупредительных звуковых сигналов



-  Выберите **Громкость предупредительных сигналов**.
-  Установите значение.

Установка высоты тона предупредительных звуковых сигналов

-  Выберите **Высота тона предупредительн. сигналов**.
-  Установите значение.



Определение момента задействия включения звуковых сигналов

Вы можете установить, должны ли предупредительные звуковые сигналы рулевого ассистента PARKTRONIC звучать уже при относительно большом расстоянии от препятствия.

-  Выберите **Раннее предупреждение полностью**.
-  Включите или выключите функцию.

Включение или выключение функции понижения громкости аудиосистемы

Вы можете установить, должна ли понижаться громкость носителя информации в мультимедийной системе во время звукового предупреждения рулевого ассистента PARKTRONIC.

-  Выберите **Приглушение громкости аудиоприб.при предупред.сигналах**.
-  Включите или выключите функцию.

Видеокамера заднего хода

Функционирование камеры заднего вида

Если функция активирована в мультимедийной системе (→ стр. 229), то при включении передачи заднего хода в мультимедийной системе индицируется изображение камеры заднего вида. Динамические вспомогательные линии показывают путь следования, определяемый актуальным поворотом рулевого колеса. Так Вы можете ориентироваться при движении задним и объезжать препятствия при движении задним ходом.

Камера заднего вида – лишь вспомогательное средство. Она не освобождает водителя от обязанности внимательно следить за окружением автомобиля. Ответственность за безопасное маневрирование и паркование всегда возлагается на водителя. Убеди-

тесь в том, что при маневрировании и парковании в зоне маневрирования помимо прочего не находятся люди, животные или предметы.

Вспомогательные линии на дисплее мультимедийной системы отображают расстояния до Вашего автомобиля. Индицируемые расстояния действительны только на уровне дорожного полотна.

В зависимости от комплектации на выбор предлагаются следующие виды изображения:

- Обычное изображение
- Широкоугольное изображение
- Вид изображения с прицепом

Зона позади автомобиля изображается зеркально, как во внутреннем зеркале заднего вида.

Автомобили без рулевого ассистента PARKTRONIC

В мультимедийной системе доступны следующие виды изображения камеры:

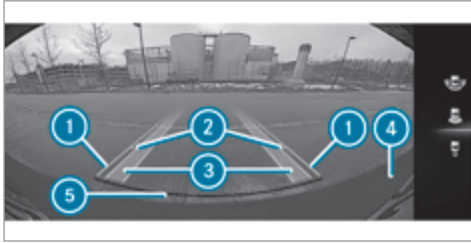

Обычное изображение

- ① Пересеченная площадь в зависимости от актуального поворота рулевого колеса (динамическая)
- ② Вспомогательные линии на расстоянии примерно 0,5 м, 1,0 м, 1,5 м и 3,0 м от задней части автомобиля
- ③ Полоса движения шин автомобиля при повороте рулевого колеса в данный момент (динамическая)
- ④ Бампер
- ⑤ Вспомогательная линия на расстоянии примерно 0,3 м от задней части автомобиля

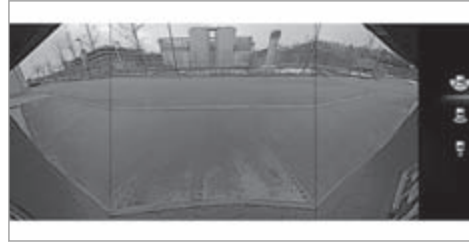

Широкоугольное изображение

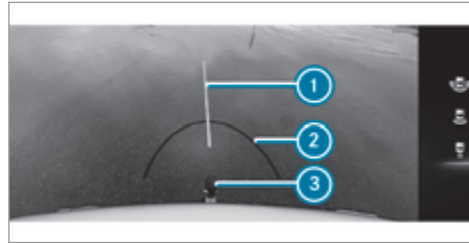

Вид изображения с прицепом (автомобили с тягово-сцепным устройством)

- ① Расчетная линия

- ② Вспомогательная линия на расстоянии примерно 0,3 м от сцепного шара тягово-сцепного устройства
- ③ Сцепной шар тягово-сцепного устройства

Автомобили с рулевым ассистентом PARKTRONIC

В мультимедийной системе доступны следующие виды изображения камеры:

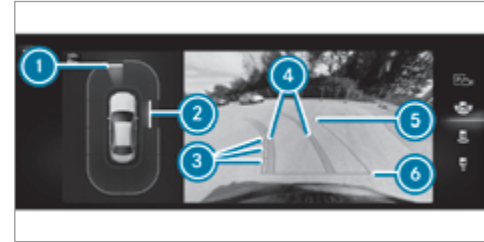

Обычное изображение

- ① Желтая предупредительная индикация: распознаны препятствия на расстоянии в диапазоне приблизительно от 0,7 м до 1,0 м
- ② Оранжевая предупредительная индикация: распознаны препятствия на расстоянии в диапазоне приблизительно от 0,3 м до 0,7 м

- ③ Вспомогательные линии на расстоянии примерно 0,5 м, 1,0 м, 1,5 м и 3,0 м от задней части автомобиля
- ④ Желтая полоса движения шин автомобиля при повороте рулевого колеса в данный момент (динамическая)
- ⑤ Пересеченная площадь в зависимости от актуального поворота рулевого колеса (динамическая)
- ⑥ Вспомогательная линия на расстоянии примерно 0,3 м от задней части автомобиля

Цвет предупредительной индикации ① / ② изменится динамически и зависит от дистанции до распознанного препятствия:

- **синий цвет:** не распознаны препятствия на расстоянии менее 1,0 м.
- **желтый цвет:** распознаны препятствия на расстоянии в диапазоне приблизительно от 0,7 м до 1,0 м
- **оранжевый цвет:** распознаны препятствия на расстоянии в диапазоне приблизительно от 0,4 м до 0,7 м
- **красный:** распознаны препятствия на очень малом расстоянии приблизительно 0,4 м или менее

① **Автомобили с активной системой помощи при парковке:** если активная система помощи при парковке активирована, то полосы движения ④ отображаются зеленым цветом.

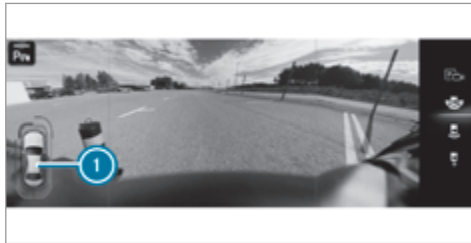

Широкоугольное изображение

- ① Индикация рулевого ассистента PARKTRONIC

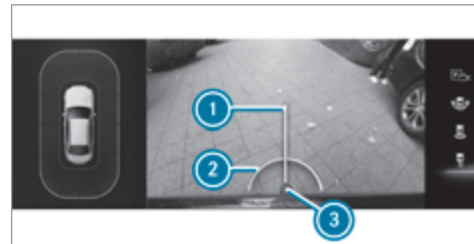

Вид изображения с прицепом (автомобили с тягово-сцепным устройством)

- ① Желтая вспомогательная линия, расчетная линия
- ② Красная вспомогательная линия на расстоянии примерно 0,3 м от сцепного шара тягово-сцепного устройства
- ③ Сцепной шар тягово-сцепного устройства

Ошибка системы

При отсутствии эксплуатационной готовности камеры заднего вида появляется сообщение: Система не действует. на дисплее мультимедийной системы.

Системные пределы

В следующих ситуациях, помимо прочего, камера заднего вида не функционирует или функционирует лишь ограниченно:

- Крышка багажника открыта.
 - Плохие погодные условия, например, сильный дождь, снегопад, туман, буря или сильные брызги воды.
 - Плохие световые условия, например ночью.
 - Камеры или элементы автомобиля, в которых установлены камеры, повреждены, загрязнены или закрыты. Примите во внимание информацию для датчиков и видеокамер автомобиля (→ стр. 188).
- ❗ В таких ситуациях не пользуйтесь камерой заднего вида. В противном случае при парковании при определенных обстоятельствах Вы можете травмировать окружающих или столкнуться с предметами.
- ❗ Контрастность дисплея может ухудшиться вследствие попадания солнечного света или света из другого источника, например при выезде из гаража. В этом случае будьте особенно внимательны.

- ❗ Произведите ремонт или замену дисплея при значительном ограничении его работоспособности, например из-за неисправных пикселей.

Видеокамера с обзором в 360°

Функционирование камеры 360°

Камера 360° – это система, состоящая из четырех видеокамер, которые регистрируют ближайшее окружение автомобиля. Система оказывает Вам поддержку, например, при парковании или на плохо просматриваемых выездах.

Виды изображения камеры 360° всегда доступны при движении вперед на скорости примерно до 16 км/ч и при движении задним ходом.

Видеокамера с обзором в 360° является лишь вспомогательным средством, возможные препятствия могут отображаться на дисплее в искаженном виде, неправильно или не отображаться вообще. Она не освобождает водителя от обязанности внимательно следить за окружением автомобиля. Ответственность за безопасное маневрирование и паркование всегда возлагается на водителя. Убедитесь в том, что при маневрировании и парковании в зоне маневрирования помимо прочего не находятся люди, животные или предметы.

Система анализирует изображения, поступающие от следующих видеокамер:

- Камера заднего вида
- Передняя камера
- Две боковых камеры в наружных зеркалах заднего вида

Виды изображения камеры 360°



- ❶ Широкоугольное изображение спереди
- ❷ Вид сверху с изображением передней камеры
- ❸ Вид сверху и изображение боковых камер в наружных зеркалах заднего вида
- ❹ Широкоугольное изображение сзади

- ⑤ Вид сверху и изображение камеры заднего вида
- ⑥ Вид сверху при движении с прицепом (если установлено тягово-сцепное устройство)

Функция вспомогательных линий

При выборе видов изображения "Вид сверху" на изображении от видеокamеры дополнительно отображаются вспомогательные линии, которые Вам помогают, показывая рассчитанный на основании фактического поворота рулевого колеса путь следования и расстояние.

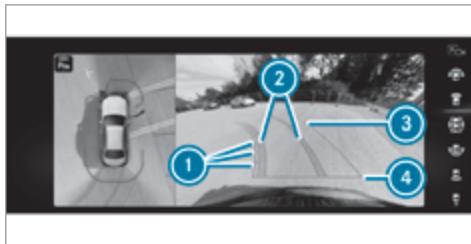

- ① Вспомогательные линии на расстоянии примерно 0,5 м, 1,0 м, 1,5 м и 3,0 м от задней части автомобиля
- ② Желтая полоса движения шин автомобиля при повороте рулевого колеса в данный момент (динамическая)
- ③ Пересеченная площадь в зависимости от актуального поворота рулевого колеса (динамическая)
- ④ Вспомогательная линия на расстоянии примерно 0,3 м от задней части автомобиля
- i Если активная система помощи при парковке активирована, то полосы движения ② отображаются зеленым цветом .

Вспомогательные линии отображают расстояния до Вашего автомобиля. Расстояния действительны на уровне дорожного полотна. Вспомогательные линии в режиме движения с прицепом отображаются на высоте тягово-сцепного устройства.

Кроме этого, во всех видах изображения индицируется предупредительная индикация рулевого ассистента PARKTRONIC (→ стр. 218).

Цвет предупредительной индикации изменяется динамически и зависит от дистанции до распознанного препятствия:

- **синий цвет:** не распознаны препятствия на расстоянии менее 1,0 м.
- **желтый:** распознаны препятствия на расстоянии в диапазоне приблизительно от 0,7 м до 1,0 м
- **оранжевый:** распознаны препятствия на расстоянии в диапазоне приблизительно от 0,4 м до 0,7 м
- **красный:** распознаны препятствия на очень малом расстоянии приблизительно 0,4 м или менее

- ❗ Если рулевой ассистент PARKTRONIC находится в состоянии функциональной готовности и не распознает никаких объектов, то предупредительная индикация на этом месте отображается синим цветом.

Широкоугольное изображение спереди



- ❗ Предупредительная индикация рулевого ассистента PARKTRONIC

Вид сверху с изображением передней камеры

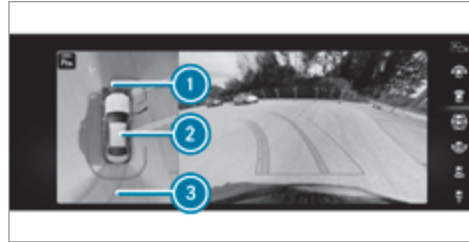

- ❗ Предупредительная индикация рулевого ассистента PARKTRONIC (→ стр. 218)
- ❗ Ваш автомобиль, вид сверху
- ❗ Полоса движения при повороте рулевого колеса в данный момент

Вид сверху и изображение боковых камер в наружных зеркалах заднего вида

В данном изображении отображаются боковые части автомобиля.

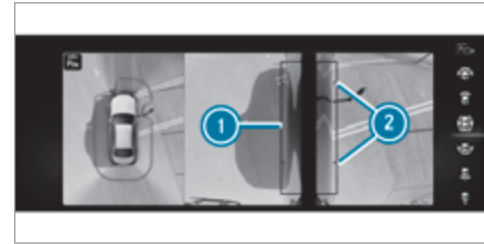

- ❗ Вспомогательная линия внешних контуров автомобиля с откинутыми наружными зеркалами заднего вида
- ❗ Маркировка мест соприкосновения колес с грунтом

Вид сверху с прицепом — прицеп не подсоединен

Если Вы выбираете изображение при движении с прицепом и при этом к автомобилю не присоединен прицеп, то появляется следующее изображение:

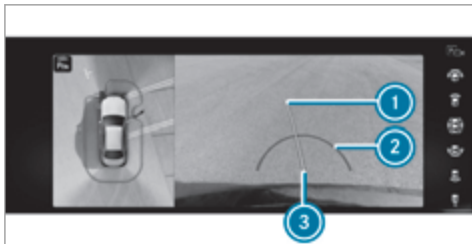

- ① Расчетная линия
- ② Вспомогательная линия на расстоянии примерно 0,3 м от сцепного шара тягово-сцепного устройства
- ③ Сцепной шар тягово-сцепного устройства

Вид сверху с прицепом — прицеп подсоединен

Если устанавливается электрическое соединение автомобиля с прицепом, то индикация переключается на изображение боковых видеокамер.

Это изображение поддерживает водителя при маневрировании с прицепом.



Системные пределы

При отсутствии эксплуатационной готовности появляется сообщение: **Система не действует.** на дисплее мультимедийной системы.

В следующих ситуациях, помимо прочего, камера 360° функционирует лишь ограниченно или не функционирует вообще:

- Автомобиль движется вперед со скоростью выше чем приблизительно 16 км/ч.
- Двери открыты.
- Одно наружное зеркало заднего вида не полностью повернуто наружу.
- Крышка багажника открыта.

- Плохие погодные условия, например, сильный дождь, снегопад, туман, буря или сильные брызги воды.
- Плохие световые условия, например ночью.
- Линза камеры закрыта, загрязнена или запотела.
- Камеры или элементы автомобиля, в которых установлены камеры, повреждены. В этом случае для проверки положения и установки камеры обратитесь в специализированную мастерскую с квалифицированным персоналом.

- ① В таких ситуациях не пользуйтесь камерой 360°. В противном случае при парковании при определенных обстоятельствах Вы можете травмировать окружающих или столкнуться с предметами.

В сильно загруженных автомобилях при выходе за пределы стандартной высоты по техническим причинам возможны неточности в расположении вспомогательных линий и в индикации рассчитанных видов изображения.

Монтаж дополнительного навесного оборудования (например, держателя номерного знака, крепления для велосипедов) может ограничить поле зрения и дальнейшие функции системы камер.

- ❗ Контрастность дисплея может ухудшиться вследствие неожиданного попадания солнечного света или света из другого источника, например при выезде из гаража. В этом случае будьте особенно внимательны.
- ❗ Произведите ремонт или замену дисплея при значительном ограничении его работоспособности, например из-за неисправных пикселей.

Учитывайте указания по очистке камеры 360° (→ стр. 314).

Вызов вида изображения камеры 360° с помощью передачи заднего хода

Условия

- В мультимедийной системе активирована функция [Автом.при зад.перед.](#) (→ стр. 229).
- ▶ Включите передачу заднего хода.
- ▶ Выберите в мультимедийной системе требуемый вид изображения (→ стр. 225).
- ▶ Если после включения передачи заднего хода изображение камеры заднего вида не появилось: выключите зажигание, длительно нажмите на кнопку , включите зажигание и снова включите передачу заднего хода.

Включение или выключение автоматического режима камеры заднего вида

Камера заднего вида – лишь вспомогательное средство. Она не освобождает водителя от обязанности внимательно следить за окружением автомобиля. Ответственность за безопасное маневрирование, паркование и выезд с места парковки в любом случае несет Вы лично. Следите за тем, чтобы в зоне движения автомобиля, помимо прочего, не находились люди, животные или предметы. Следите за окружением автомобиля и всегда будьте готовы к торможению.

Мультимедийная система:

- ➔  ➔ Установки
- ➔➔ Вспомогательные сист.
- ➔➔ Камера и парк.ассис.

- ▶ Включите или выключите [Автом.при зад.перед.](#)

Активная система помощи при парковке

Функционирование активной системы помощи при парковке

Активная система помощи при парковке является электронной системой помощи при парковке с ультразвуковыми датчиками при поддержке видеокамеры заднего хода или видеокамеры с обзором в 360°. Система автоматически производит замер

мест парковки при скорости примерно до 35 км/ч с обеих сторон автомобиля при движении вперед.

Активная система помощи при парковке предлагает следующие функции:

Автомобили с видеокамерой заднего хода

- въезд на места парковки, расположенные вдоль проезжей части

Автомобили с видеокамерой с обзором в 360°

- въезд на места парковки, расположенные вдоль проезжей части
- въезд на места парковки, расположенные перпендикулярно проезжей части (на выбор вперед или назад)
- въезд на места парковки, которые распознаются как таковые только по линиям разметки (например, на обочине дороги)
- Выезд с мест парковки, расположенных вдоль проезжей части

Как только будут выполнены все условия для поиска мест парковки, на мультифункциональном дисплее появляется индикация .

Если система помощи при парковке распознала места парковки, то на мультифункциональном дисплее появляется индикация . Стрелки указывают, на какой стороне дорожного полотна есть сво-

бодные места парковки, затем они индицируются на дисплее мультимедийной системы.

Автомобили с видеокамерой заднего вида: место парковки можно выбрать по собственному усмотрению. Въезд на место парковки выполняется задним ходом.

Автомобили с видеокамерой с обзором в 360°: место парковки можно выбрать по собственному усмотрению. Направление въезда на него (вперед или назад), в зависимости от расположения места парковки, можно также выбрать по собственному усмотрению.



Если активируется активная система помощи при парковке, то на основании рассчитанного пути следования включается указатель поворота.

Поддержка парковочного маневра осуществляется с помощью нажатия на педаль газа и на педаль тормоза, управления рулевым колесом и переключения передач.

Активная система помощи при парковке является лишь вспомогательным средством. Он не освобождает водителя от обязанности внимательно следить за окружением автомобиля. Ответственность за безопасное маневрирование, паркование и выезд с места парковки в любом случае несете Вы лично. Следите за тем, чтобы в зоне движения автомобиля,

помимо прочего, не находились люди, животные или предметы.

В следующих ситуациях активная система помощи при парковке отключается:

- Система комфортной парковки PARKTRONIC выключается.
- Вращение рулевого колеса
- Включение ступени коробки передач 
- Срабатывание системы ESP®
- Вы открываете дверь водителя.
- После активирования активной системы помощи при парковке Вы повторно нажимаете кнопку  (→ стр. 231).

Системные пределы

Если наружное освещение неисправно, то активная система помощи при парковке недоступна.

Объекты, находящиеся выше или ниже зоны действия датчиков как, например, выступающий груз, свесы или погрузочные платформы грузовых автомобилей или ограничения мест парковки, не распознаются при замере места парковки. При расчете процесса паркования они также не учитываются. Поэтому активная система помощи при парковке может ошибочно начать въезд автомобиля на место парковки.

⚠ ОСТОРОЖНО Опасность аварии вследствие нахождения объектов выше или ниже зоны действия датчиков активной системы помощи при парковке

Если объекты находятся выше или ниже зоны действия датчиков, то могут возникнуть следующие ситуации:

- Активная система помощи при парковке может слишком рано начать въезд автомобиля на место парковки.
- Автомобиль может не остановиться перед этими объектами.

Вследствие этого Вы можете совершить столкновение.

 В указанных ситуациях не пользуйтесь активной системой помощи при парковке.

Экстремальные погодные условия, например, снегопад или сильный дождь могут привести к неточному замеру места парковки. Места парковки перед припаркованными прицепами, дышла которых выступают на место парковки, могут быть не распознаны или неправильно измерены. Пользуйтесь активной системой помощи при парковке только на ровной, шероховатой поверхности.

Не пользуйтесь активной системой помощи при парковке, помимо прочего, в следующих ситуациях:

- при экстремальных погодных условиях, например, при гололедице, скользком снежном покрове или при сильном дожде,
- при транспортировке выступающего за пределы автомобиля груза,
- на крутом спуске или на крутом подъеме более чем приблизительно 15 %
- при движении со смонтированными цепями противоскольжения.
- если к фаркопу подсоединен прицеп или кронштейн для велосипедов
- непосредственно после замены шин или при смонтированных запасных шинах
- при слишком низком или слишком высоком давлении воздуха в шине или в шинах
- при смещенной ходовой части, например, после заезда на бордюр

Активная система помощи при парковке иногда может индицировать неподходящие места парковки, как например:

- места парковки, паркование на которых запрещено,
- места парковки на неподходящем грунте.

Въезд на место парковки при помощи активной системы помощи при парковке

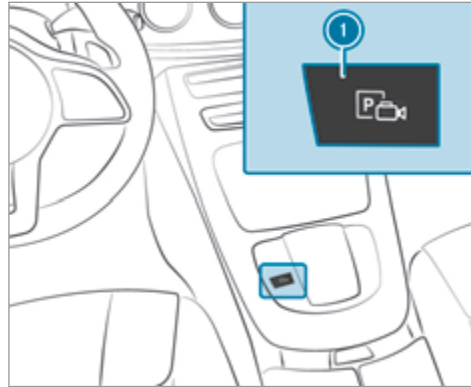

▶ Нажмите кнопку ①.



На мультимедийном дисплее индицируются распознанные системой места парковки. На стоящем автомобиле дополнительно индицируется намеченное направление движения ② в фактически выбранное место парковки ③.

- ▶ Если индицируется место парковки: остановите автомобиль.
- ▶ При необходимости выберите другое место парковки.
- ▶ **Автомобили с видеокамерой с обзором 360°:** при необходимости измените направление въезда на место парковки.
- ▶ **Запуск процесса въезда на место парковки:** подтвердите выбранное место парковки ③.

Автоматический указатель направления движения включается с началом процесса паркования. Ответственность за выбор автоматического указателя направления движения с учетом дорожной ситуации всегда несет водитель. Если требуется, соответственно выбирайте автоматический указатель направления движения.

⚠ ОСТОРОЖНО Опасность аварии вследствие поворачивания автомобиля при парковании или выезде с места парковки

При парковании или выезде с места парковки автомобиль поворачивается и может выехать на встречную полосу.

Вследствие этого возможно столкновение с другими участниками дорожного движения или объектами.

- ▶ Следите за другими участниками дорожного движения и объектами.
- ▶ При необходимости остановите автомобиль или прервите парковочный маневр, производимый активной системой помощи при парковке.

▶ Если на дисплее мультимедийной системы появляется, например, сообщение **Включите заднюю**

передачу.: включите соответствующее положение коробки передач.

Автомобиль въезжает на выбранное место парковки.

- ⓘ Во время въезда на место парковки при помощи активной системы помощи при парковке полосы движения отображаются зеленым цветом на изображении от видеокamеры.

По окончании процесса паркования появляется сообщение:  **Сист.помощи при парков.закончила работу, примите управление..** Возможно, что после этого потребуются дополнительные маневры.

▶ Примите меры для предотвращения откатывания автомобиля. Если этого требуют законодательные предписания или обстоятельства на месте парковки, поверните колеса в направлении бордюра.

- ⓘ Во время въезда на место парковки Вы можете остановить автомобиль и включить другое положение коробки передач. После этого система рассчитывает новый путь следования. Если нового пути следования нет, то система может снова изменить положение коробки передач или прервать процесс паркования. Дополнительно Вы можете, выполнив торможение, прервать процесс въезда на место парковки, например, для посадки или высадки пассажиров. Про-

цесс въезда на место парковки можно возобновить коротким легким нажатием на педаль газа.

Выезд с места парковки при помощи активной системы помощи при парковке **Условия**

- Автомобиль оснащен камерой 360°.
- Въезд автомобиля на место парковки, расположенное вдоль проезжей части, был осуществлен при помощи активной системы помощи при парковке.

Учитывайте, что Вы несете ответственность за автомобиль и его ближайшее окружение во время всего процесса паркования.

▶ Запустите двигатель автомобиля.

▶ Нажмите кнопку .

На дисплее мультимедийной системы появляется изображение активной системы помощи при парковке.



- ▶ Выберите **Выезд с парков.** ②.
- ▶ Если на дисплее мультимедийной системы появляется, например, сообщение **Включите переднюю передачу.:** включите соответствующее положение коробки передач. Автомобиль выезжает с места парковки и останавливается при помощи активной системы помощи при парковке по диагонали по направлению движения.
- ▶ Появится сообщение  **Сист.помощи при парков.закончила работу, примите управление.**
- ▶ Возьмите на себя управление автомобилем и завершите процесс выезда с места парковки.
- ① Индицируемый путь следования на дисплее мультимедийной системы может отличаться от реального пути следования. Автоматический

указатель направления движения выключается по окончании паркования.

Ответственность за выбор автоматического указателя направления движения с учетом дорожной ситуации всегда несет водитель. Если требуется, соответственно выбирайте автоматический указатель направления движения.

Поддержка при маневрировании

Функционирование системы Drive Away Assist

Функция Drive Away Assist может уменьшить степень тяжести столкновения при трогании с места. Если распознается препятствие в направлении движения, то скорость автомобиля на короткое время ограничивается примерно до 2 км/ч. При распознавании критической ситуации на дисплее мультимедийной системы появляется символ .

- ① Вы можете в любое время отменить срабатывание функции Drive Away Assist выключением рулевого ассистента PARKTRONIC (→ стр. 221).

⚠ ОСТОРОЖНО Опасность аварии при ограниченной возможности распознавания функции Drive Away Assist

Функция Drive Away Assist не всегда однозначно распознает объекты и дорожные ситуации.

- ▶ Всегда внимательно следите за дорожной ситуацией и не полагайтесь исключительно на функцию Drive Away Assist.
- ▶ Будьте готовы к торможению и, при необходимости, старайтесь объехать препятствие, если это допускает дорожная ситуация и если объезд можно сделать безопасно.

Функция Drive Away Assist является лишь вспомогательным средством. Он не освобождает водителя от обязанности внимательно следить за окружением автомобиля. Ответственность за безопасное маневрирование, паркование и выезд с места парковки в любом случае несете Вы лично. Следите за тем, чтобы в зоне движения автомобиля, помимо прочего, не находились люди, животные или предметы. В следующих ситуациях, например, может возникнуть опасность столкновения:

- Вы перепутали педаль газа и тормоза.
- Вы включили неправильное положение коробки передач.

Функция Drive Away Assist активируется при выполнении следующих предпосылок:

- Рулевой ассистент PARKTRONIC включен.

- При неподвижном автомобиле Вы переключаете коробку передач в положение **R** или **D**.
- Распознанное препятствие находится на расстоянии менее примерно 1,0 м.
- Функция поддержки при маневрировании активирована в мультимедийной системе.

Системные пределы

На подъемах функция Drive Away Assist срабатывает ограниченно.

Во время движения с прицепом функция Drive Away Assist недоступна.

- ❗ Учитывайте также пределы действия рулевого ассистента PARKTRONIC (→ стр. 218).

Функционирование системы Cross Traffic Alert

- ❗ Система Cross Traffic Alert доступна только для автомобилей с системой контроля «слепых» зон или с активной системой контроля «слепых» зон.

Система Cross Traffic Alert при выезде с места парковки и маневрировании задним ходом может предупреждать о транспорте, пересекающем путь следования в поперечном направлении. Для этого радарные датчики в бампере контролируют ближнюю зону вокруг автомобиля. При распознавании критической ситуации на дисплее мультимедийной системы появ-

ляется символ  и может быть произведено автоматическое торможение автомобиля.

Если радарные датчики закрыты транспортными средствами или прочими объектами, то распознавание не производится.

Если автомобиль движется задним ходом со скоростью пешехода, то функция Cross Traffic Alert автоматически активирована.

- ❗ Учитывайте также указания для системы контроля «слепых» зон и для активной системы контроля «слепых» зон (→ стр. 238).

Системные пределы

На подъемах функция Cross Traffic Alert недоступна.

Во время движения с прицепом функция Cross Traffic Alert недоступна.

Включение или выключение функции поддержки при маневрировании

Мультимедийная система:

  **Установки**

»» **Вспомогательные сист.**

»» **Камера и парк.ассис.**

 Включите или выключите **Поддержка при маневривр..**

- ❗ Поддержка при маневрировании должна быть активна для функционирования системы Drive Away Assist (→ стр. 233).

Система ATTENTION ASSIST

Функционирование системы ATTENTION ASSIST

Система ATTENTION ASSIST оказывает водителю поддержку при длительных монотонных поездках, например на автострадах и автомагистрالياх. При распознавании признаков усталости или снижения внимательности водителя при вождении система ATTENTION ASSIST предлагает сделать перерыв.

Система ATTENTION ASSIST является лишь вспомогательным средством. Она не всегда способна вовремя распознать усталость или снижение внимательности. Система не способна заменить отдохнувшего и внимательного водителя. Во время длительных поездок своевременно и регулярно делайте перерывы с целью восстановления сил.

Вы можете выбирать две установки:

- **Стандартный режим:** нормальная чувствительность системы
- **Чувствительный режим:** более высокая чувствительность системы – предупреждение водителя происходит раньше и производится соответ-

ствующая адаптация уровня внимания (Attention Level), рассчитанного системой

Если распознается усталость или возрастающее снижение внимательности, то на дисплее приборов появляется предупредительная индикация: **Attention Assist: Сделайте перерыв!** Вы можете подтвердить сообщение и при необходимости сделать перерыв. Если Вы пренебрегаете предупреждением сделать перерыв, а система ATTENTION ASSIST продолжает отмечать возрастающее снижение внимательности, то повторное предупреждение производится не раньше чем через 15 минут.



В меню "Вспомогательные системы" бортового компьютера можно вызвать индикацию следующей информации о состоянии системы ATTENTION ASSIST:

- продолжительность поездки начиная с последней паузы
- Определенный системой ATTENTION ASSIST уровень внимания:
 - чем полнее круг, тем выше определенный системой уровень внимания.
 - При снижении внимательности круг в середине индикации пустеет снаружи вовнутрь.

Если система ATTENTION ASSIST не может рассчитать уровень внимания и выдать предупреждение, то появляется сообщение: **Система в пассив.реж..**

Если на дисплее приборов индицируется предупреждение, то в мультимедийной системе предлагается поиск автостоянки для отдыха. Вы можете выбрать автостоянку с заправочной станцией и включить навигацию к ней. Данную функцию Вы можете активировать или деактивировать в мультимедийной системе.

При выключенной системе ATTENTION ASSIST графика сближения на дисплее приборов при работающем двигателе индицирует символ . При перезапуске двигателя система ATTENTION ASSIST авто-

матически включается. Последний выбранный уровень чувствительности сохраняется.

Системные пределы

Система ATTENTION ASSIST активируется в диапазоне скоростей от 60 км/ч до 200 км/ч.

Система ATTENTION ASSIST в особенности в следующих ситуациях функционирует только с ограничениями, а предупреждение производится с запозданием или вообще не производится:

- при продолжительности поездки менее примерно 30 минут,
- при движении по очень плохим дорогам (большие неровности на дороге, выбоины на дороге),
- при сильном боковом ветре,
- при спортивном стиле вождения (с высокой скоростью на поворотах или резкими ускорениями автомобиля),
- при активированном ассистенте рулевого управления активного ассистента поддержания дистанции DISTRONIC,
- при неправильно установленном времени,
- в активных дорожных ситуациях, при частых перестроениях и смене скорости движения.

В следующих ситуациях оценка усталости или внимательности водителя системой ATTENTION ASSIST сбрасывается и запускается заново при продолжении поездки:

- Вы выключаете двигатель.
- Вы отстегиваете ремень безопасности и открываете дверь водителя (например, при смене водителя или перерыве).

Установка системы ATTENTION ASSIST

Мультимедийная система:

  **»» Установки**

»» [Вспомогательные сист.](#) **»»** [Attention Assist](#)

Возможности установки

- ▶ Выберите [Стандартный режим](#), [Чувствительн.режим](#) или [Выкл..](#)

Предложение площадки для отдыха

- ▶ Выберите [Предл.плещ.для отд..](#)
- ▶ Включите или выключите функцию. Если система ATTENTION ASSIST распознает уставание или растущую невнимательность водителя, то система предлагает находящуюся поблизости площадку для отдыха.

- ▶ Выберите предложенную площадку для отдыха. Осуществляется навигация к выбранной площадке для отдыха.

Система распознавания дорожных знаков

Функционирование системы распознавания дорожных знаков

Система распознавания дорожных знаков регистрирует дорожные знаки при помощи мультимедийной камеры (→ стр. 188). Она поддерживает водителя путем индикации распознанных ограничений скорости и запретов обгона на комбинации прибор.

Учитывайте указания касательно систем помощи водителю и Вашей ответственности, в противном случае Вы можете не распознать опасность (→ стр. 187).

Поскольку система распознавания дорожных знаков использует также и сохраненные в навигационной системе данные, актуализация индикации возможна и без распознанного дорожного знака.

Если система распознает, что Вы въезжаете на участок дороги против предписанного направления движения, то срабатывает предупреждение.

Камера также распознает дорожные знаки ограниченного действия, обозначенные дополнительным

знаком (например, "на мокрой дороге"). Они индицируются только в том случае, если необходимо учитывать ограниченное действие или если система не может принять однозначного решения о том, следует ли учитывать ограниченное действие.

Предостережение при превышении максимально допустимой скорости

Система может предостеречь Вас, если Вы непреднамеренно превышаете максимально допустимую скорость. Для этого Вы можете установить в мультимедийной системе, насколько должна быть превышена максимально допустимая скорость, прежде чем производится предостережение. Вы можете установить, должно ли предостережение производиться только в виде оптической сигнализации или дополнительно также в виде звуковой сигнализации.

Индикация на дисплее приборов

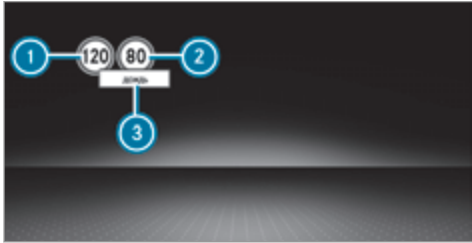

Дисплей приборов на широкоформатном дисплее передней панели

- ① Максимально допустимая скорость
 - ② Максимально допустимая скорость при ограничении
 - ③ Дополнительный знак, ограничивающий действие дорожного знака
- ❗ **Автомобили со стандартным дисплеем приборов:** знак + рядом с дорожным знаком на дисплее приборов сигнализирует о том, что были распознаны другие дорожные знаки. Они могут отображаться на дисплее мультимедийной системы и опционально на проекционном дисплее.

Если система распознавания дорожных знаков не может определить допустимую разрешенную максимальную скорость, (например, из-за отсутствия дорожных знаков), то на дисплее приборов индицируется следующий символ:



Данный символ индицируется постоянно, если автомобиль находится в стране, в которой система распознавания дорожных знаков не поддерживается. Система распознавания дорожных знаков предлагается только в вариантах исполнения автомобиля для определенных стран.

- ❗ Также примите во внимание информацию для сообщений на дисплее системы распознавания дорожных знаков (→ стр. 374).

Предупреждение при приближении к пешеходным переходам (автомобили с пакетом вспомогательных систем водителя)

Когда Вы приближаетесь на Вашем автомобиле к пешеходному переходу, система может Вас предупредить. На комбинации приборов отобразится сообщение  **Следите за пешеходами.**

Предупредительное сообщение выдается только в том случае, если были распознаны соответствующие дорожные знаки или линии разделительной горизонтальной разметки проезжей части и в опасной зоне находятся пешеходы.

Системные пределы

Особенно в следующих ситуациях система может функционировать только ограниченно или не функционировать вообще:

- при плохой видимости, например при недостаточном высвечивании дороги, при резко меняющихся теневых условиях, при дожде, снегопаде, тумане или при образовании сильных брызг воды,
- при ослеплении, например фарами встречных автомобилей, прямом воздействии солнечных лучей или отражениях,
- при загрязнении ветрового стекла в зоне установки камеры или при запотевании, повреждении или прикрытии камеры,
- при плохо распознаваемых дорожных знаках, например, вследствие загрязнения, заораживания, снега или недостаточной освещенности,
- при неправильной или неактуальной информации на цифровой карте дорог навигационной системы,

- при многозначных дорожных знаках, например при дорожных знаках в зоне строительных работ или на соседних полосах движения.
- после резкого поворота, если дорожные знаки не попадают в зону обзора камеры.



Установка системы распознавания дорожных знаков

Условия

- **Только автомобили с пакетом вспомогательных систем:**

Для автоматического перенятия ограничений скорости должен быть включен активный ассистент поддержания дистанции DISTRONIC.

Мультимедийная система:

- ▶   ▶▶ **Установки**
- ▶▶ **Вспомогательные сист.**
- ▶▶ **Сист.распозн.дор.знаков**

Включение или выключение автоматического перенятия ограничений скорости (только автомобили с пакетом вспомогательных систем)

- ▶ Выберите **Принять гран.скор.** .
- ▶ Включите или выключите функцию. Ограничения скорости, распознанные системой распознавания дорожных знаков, автоматически

перенимаются активным ассистентом поддержания дистанции DISTRONIC.

 Если одна из следующих систем активна, распознанная скорость может вручную перениматься в качестве предельной скорости:

- Активная система поддержания дистанции DISTRONIC
- Система круиз-контроля TEMPOMAT
- переменного ограничителя скорости

Дальнейшая информация – см. здесь (→ стр. 205).

Индикация распознанных дорожных знаков на мультимедийном дисплее

- ▶ Выберите **Индик.на центр.дисп.** .
- ▶ Включите или выключите функцию.

Установка вида предостережения

- ▶ Выберите **Визуально и акустич., Визуально** или **Выкл.**

Установка предупредительного порога

Данное значение определяет, с какого превышения скорости производится предостережение.

- ▶ Выберите **Порог предупрежден.** .
- ▶ Установите требуемую скорость.



Система контроля «слепых» зон и активная система контроля «слепых» зон с сигнализатором опасности при высадке

Функционирование системы контроля "слепых" зон - и активной системы контроля "слепых" зон с сигнализатором опасности при высадке

Система контроля "слепых" зон и активная система контроля "слепых" зон с помощью двух радарных датчиков, направленных назад и в стороны, контролирует зону до 40 м назад и 3 м в сторону от Вашего автомобиля.

Если начиная со скорости примерно 12 км/ч распознается автомобиль, непосредственно после этого движущийся в зоне контроля возле Вашего автомобиля, то предупредительная сигнальная лампа в наружном зеркале заднего вида загорается красным светом.

Постоянная индикация состояния на комбинации приборов:

-  (серый): система включена, но не находится в функциональной готовности.
-  (зеленый): система включена, и находится в функциональной готовности.

Если на небольшой безопасной дистанции распознается автомобиль и Вы включаете указатель поворота в соответствующем направлении, то раздается

двойной предупредительный звуковой сигнал, а в наружном зеркале заднего вида мигает красным светом предупредительная сигнальная лампа. Если указатель поворота остается включенным, то оповещение обо всех дальнейших распознанных автомобилях производится только миганием красной предупредительной сигнальной лампы.

Если Вы быстро обгоняете автомобиль, то предупреждение не производится.

▲ ОСТОРОЖНО Опасность аварии несмотря на сигнализацию перестроения

Сигнализация перестроения не реагирует на автомобили, приближающиеся и обгоняющие Вас с большой разницей скорости.

Сигнализация перестроения не может предупредить Вас в данной ситуации.

▶ Всегда внимательно следите за дорожной ситуацией и соблюдайте достаточную безопасную боковую дистанцию.

Учитывайте указания касательно систем помощи водителю и Вашей ответственности, в противном случае Вы можете не распознать опасность (→ стр. 187).

Сигнализатор опасности при высадке

Сигнализатор опасности при высадке является дополнительной функцией системы контроля «слепых» зон и может при высадке из неподвижного автомобиля предупреждать находящихся в автомобиле людей о приближающихся сзади автомобилях.

▲ ОСТОРОЖНО Опасность аварии несмотря на сигнализатор опасности при высадке

Сигнализатор опасности при высадке не реагирует на стоящие объекты и не реагирует на транспортные средства, которые приближаются с большой разницей скорости.

Сигнализатор опасности при высадке не может предупредить Вас в данных ситуациях.

▶ При открывании дверей всегда внимательно следите за дорожной ситуацией и также следите за тем, чтобы было обеспечено достаточно свободного пространства.

Если автомобиль находится в зоне действия датчиков, то сигнализатор включает соответствующую индикацию в наружном зеркале заднего вида. Если находящийся в автомобиле человек открывает дверь на контролируемой датчиками стороне, то включается звуковая сигнализация и начинает мигать

предупредительная сигнальная лампа в наружном зеркале заднего вида.

Данная дополнительная функция доступна только при включенной системе контроля «слепых» зон. Сигнализатор опасности при высадке может предупреждать Вас с момента включения максимально до трех минут после выключения зажигания. О прекращении доступности сигнализатора опасности при высадке сообщается трехкратным миганием предупредительной сигнальной лампы в наружном зеркале заднего вида.

Сигнализатор опасности при высадке является лишь вспомогательным средством и не освобождает от обязанности быть внимательным. Ответственность при открывании дверей и при высадке из автомобиля всегда несут находящиеся в автомобиле люди.

Системные пределы

Действие системы контроля «слепых» зон - и активной системы контроля «слепых» зон может быть ограничено в особенности в следующих ситуациях:

- при загрязненных или закрытых датчиках
- при плохой видимости, например в тумане, в сильный дождь или снегопад.
- при нахождении узких транспортных средств в зоне контроля, например велосипедов или мотоциклов.

- при очень широких или узких полосах движения.
- при движении с сильным смещением в сторону

Система может произвести необоснованные предупреждения вблизи ограничительных бортов дороги или подобных ограничительных сооружений. Всегда соблюдайте безопасную боковую дистанцию до других транспортных средств и препятствий.

При длительном движении возле длинных транспортных средств, например грузовых автомобилей, возможно прерывание предупреждения.

При включенной передаче заднего хода сигнализация перестроения не работает.

Если Вы осуществляете движение с прицепом и электрическое соединение с тягово-сцепным устройством произведено надлежащим образом, то система контроля "слепых" зон и сигнализатор опасности при высадке не работают.

Действие сигнализатора опасности при высадке может быть ограничено в следующих ситуациях:

- если датчики закрыты находящимися рядом автомобилями в узких местах парковки
- если к автомобилю приближаются люди
- при неподвижных или медленно движущихся объектах

Функция задействования тормозной системы (активная сигнализация перестроения)

Если активная система контроля "слепых" зон распознала опасность бокового столкновения в зоне действия датчиков, то производится торможение, корректирующее курс движения автомобиля. Оно поможет Вам избежать столкновения.

Торможение, корректирующее курс движения автомобиля, производится в диапазоне скоростей от 30 км/ч до примерно 200 км/ч.

⚠ ОСТОРОЖНО Опасность аварии несмотря на тормозное действие системы контроля "слепых" зон

Торможение, корректирующее курс движения автомобиля, не всегда может предотвратить столкновение.

- ▶ Всегда самостоятельно осуществляйте управление, торможение или ускорение, в особенности если активная сигнализация перестроения выдает предупреждение или производит торможение, корректирующее курс движения автомобиля.
- ▶ Всегда соблюдайте достаточную безопасную боковую дистанцию.



Во время торможения, корректирующего курс движения автомобиля, мигает красная предупредительная сигнальная лампа в наружном зеркале заднего вида и раздается предупредительный звуковой сигнал. Дополнительно на мультимедийном дисплее появляется индикация ①, обращающая внимание водителя на опасность бокового столкновения.

В редких случаях система производит необоснованное тормозное действие. Вы можете прервать это тормозное действие легким поворотом рулевого колеса в противоположном направлении или нажатием на педаль газа.

Системные пределы

Учитывайте также пределы действия активной системы контроля «слепых» зон, в противном случае Вы можете не распознать опасность (→ стр. 238).

В следующих ситуациях торможение, корректирующее курс движения автомобиля, не производится или производится в зависимости от дорожной ситуации:

- С обеих сторон Вашего автомобиля находятся другие автомобили или препятствия, например разделительные барьеры дороги.
- Вам навстречу на небольшом боковом расстоянии движется автомобиль.
- Вы движетесь в спортивном стиле вождения с прохождением поворотов на высоких скоростях.
- Вы производите сильное торможение или ощутимо нажимаете на педаль газа.
- Срабатывает система обеспечения безопасности движения, например система ESP® или активная система экстренного торможения.
- Система ESP® отключена.
- Было распознано падение давления воздуха в одной из шин или повреждение шины.
- Вы осуществляете движение с прицепом и электрическое соединение с тягово-сцепным устройством произведено надлежащим образом.

Включение или выключение сигнализации перестроения или активной сигнализации перестроения

Мультимедийная система:



Установки

▶▶ [Вспомогательные сист.](#)

▶ Включите или выключите [Сигнал.перестроения](#).
или

▶ Включите или выключите [Акт.сис.сигн.перестр..](#)

Активной системы удержания полосы движения

Функционирование активной системы удержания полосы движения

Активная система удержания полосы движения контролирует зону перед Вашим автомобилем при помощи мультифункциональной видеокамеры (→ стр. 188). Она призвана предохранять Ваш автомобиль от непреднамеренного отклонения от Вашей полосы движения. Для этого система может предупреждать Вас ощутимой вибрацией рулевого колеса и возвращать Ваш автомобиль на Вашу полосу движения тормозным действием, корректирующим курс движения автомобиля.

Активная система удержания полосы движения производит торможение в диапазоне скоростей от 60 км/ч до 200 км/ч.

Активная система удержания полосы движения не способна снизить опасность аварии при несоответствующем стиле вождения и не может отменить действие законов физики. Он не может учитывать дорожные и погодные условия, а также дорожную ситуацию. Активная система удержания полосы движения является лишь вспомогательным средством. Ответственность за соблюдение безопасной дистанции до движущегося впереди автомобиля, скорость движения, своевременное торможение и соблюдение полосы движения несете Вы лично.

Состояние активной системы удержания полосы движения индицируется на дисплее бортового компьютера:

- (зеленый): активная система удержания полосы движения включена и готова к работе.
- (серый): активная система удержания полосы движения включена, но не готова к работе.
- : активная система удержания полосы движения отключена или имеет место неисправность.



При торможении, корректирующем курс движения, на мультимедиа дисплее появляется индикация ①.

Если Вы включаете указатель поворота, система не срабатывает на соответствующей стороне.

Автомобили с пакетом вспомогательных систем:

если система распознает препятствие, например, другое транспортное средство на соседней полосе движения, то несмотря на включенный указатель поворота система срабатывает.

Система предупреждает Вас ощутимой вибрацией рулевого колеса при наличии следующих предпосылок:

- Активная система удержания полосы движения распознает ограничительную линию разметки дорожного полотна.

- Одно переднее колесо наезжает на эту линию разметки дорожного полотна.

Предпосылки тормозного действия, корректирующего курс движения автомобиля (автомобили без пакета вспомогательных систем)

В следующих ситуациях, в зависимости от установки (→ стр. 244), производится тормозное действие, корректирующее курс движения автомобиля.

- ① Доступность данной установки зависит от страны. В странах, в которых данная установка **недоступна**, при включенной функции в следующей ситуации выполняется корректирующее курс движения торможение:
Распознаны ограничительные линии разметки дорожного полотна с обеих сторон полосы движения. Одно переднее колесо наезжает на сплошную ограничительную линию разметки дорожного полотна.

Установка **Стандартный режим**

- Распознаны ограничительные линии разметки дорожного полотна с обеих сторон полосы движения. Одно переднее колесо наезжает на сплошную ограничительную линию разметки дорожного полотна.
- Распознаны разметка дорожного полотна и край укрепленной проезжей части. Одно переднее

колесо наезжает на разметку дорожного полотна на краю укрепленной проезжей части.

- Распознаны разметка дорожного полотна и движущееся навстречу транспортное средство. Переднее колесо наезжает на ограничительную линию разметки дорожного полотна.

Установка **Чувствительн.режим**

- Все ситуации, описанные для установки **Стандартный режим**.
- Распознана сплошная ограничительная линия разметки дорожного полотна и на нее наезжает переднее колесо.
- ① Вы можете в любое время прервать тормозное действие легким поворотом рулевого колеса в противоположном направлении.

Предпосылки тормозного действия, корректирующего курс движения автомобиля (автомобили с пакетом вспомогательных систем)

В следующих ситуациях, в зависимости от установки (→ стр. 244), производится тормозное действие, корректирующее курс движения автомобиля.

- ❗ Доступность данной установки зависит от страны. В странах, в которых данная установка **недоступна**, при включенной функции при всех описанных для установки **Чувствительн.режим** ситуациях выполняется корректирующее курс движения торможение.

Установка **Стандартный режим**

- Распознаны разметка дорожного полотна и движущееся навстречу транспортное средство, обгоняющий автомобиль или автомобиль параллельного движения на соседней полосе движения. Переднее колесо наезжает на ограничительную линию разметки дорожного полотна.

Установка **Чувствительн.режим**

- Ситуации, описанные для установки **Стандартный режим**.
- Распознана сплошная ограничительная линия разметки дорожного полотна и на нее наезжает переднее колесо.
- ❗ Вы можете в любое время прервать тормозное действие легким поворотом рулевого колеса в противоположном направлении.

Системные пределы

В следующих ситуациях тормозное действие, корректирующее курс движения автомобиля, не производится:

- если производится осязаемое поворачивание рулевого колеса, сильное торможение или нажатие на педаль газа,
- если срабатывает система обеспечения безопасности движения, например система ESP®, система экстренного торможения или активная система контроля "слепых" зон,
- если Вы управляете автомобилем в спортивном стиле вождения с прохождением поворотов на высоких скоростях или резким ускорением,
- если система ESP® выключена,
- если Вы осуществляете движение с прицепом и электрическое соединение с прицепом произведено надлежащим образом,
- если было распознано и индцировано падение давления воздуха в шине или повреждение шины,

Если Вы выключаете предостережение активной системы удержания полосы движения, а ограничительные линии полосы движения не распознаются однозначно, то корректирующее курс движения тор-

можение вероятно не будет выполняться (→ стр. 244).

Особенно в следующих ситуациях система может функционировать только ограниченно или не функционировать вообще:

- при плохой видимости, например при недостаточном высвечивании дороги, при резко меняющихся теневых условиях, при дожде, снегопаде, тумане или при образовании сильных брызг воды,
- при ослеплении, например фарами встречных автомобилей, прямым воздействием солнечного излучения или отражениями,
- при загрязнении ветрового стекла в зоне установки камеры или при запотевании, повреждении или прикрытии камеры,
- при отсутствии ограничительных линий разметки дорожного полотна или наличии нескольких неоднозначных ограничительных линий для одной полосы движения, например в зоне проведения строительных работ,
- если линии ограничительной разметки стерты, потемнели или скрыты,
- если расстояние до движущегося впереди автомобиля является слишком маленьким и вслед-

ствии этого ограничительные линии полосы движения не распознаются,

- при быстром изменении ограничительных линий разметки дорожного полотна, например при разделении, пересечении или соединении полос движения,
- на очень узких и извилистых дорогах.
- **Автомобили с пакетом вспомогательных систем:** если радарные датчики в заднем бампере загрязнены или покрыты снегом и распознано препятствие на Вашей полосе движения, то корректирующее курс движения торможение не выполняется.

Активная система удержания полосы движения, включение / выключение

Мультимедийная система:

- ➔  ➔ [Установки](#) ➔ [Быстрый доступ](#)
- ➔ [Активная система удержания полосы движения](#)
- ▶ Включите или выключите функцию.

Установка активной системы удержания полосы движения

Мультимедийная система:

- ➔  ➔ [Установки](#)
- ➔ [Вспомогательные сист.](#)
- ➔ [Акт.сис.удерж.полосы дв.](#)

Настройка чувствительности

- ⓘ Доступность данной функции зависит от страны.
- ▶ Выберите [Стандартный режим](#), [Чувствительн.режим](#) или [Выкл.](#)

Включение или выключение гаптического предостережения

- ▶ Выберите [Предупреждение](#). Включите или выключите функцию.

Тягово-цепное устройство

Указания по режиму эксплуатации с прицепом

! УКАЗАНИЕ Автомобили Mercedes-AMG

- ▶ Соблюдайте указания в руководстве по эксплуатации дополнительного оборудования. В противном случае Вы можете не распознать опасность.

! УКАЗАНИЕ Гибридный автомобиль с возможностью зарядки от внешней электросети

- ▶ Соблюдайте указания в руководстве по эксплуатации дополнительного оборудования. В противном случае Вы можете не распознать опасность.

Соблюдайте следующие указания по опорной нагрузке:

- Не допускайте, чтобы опорная нагрузка была больше максимально допустимого или меньше минимально допустимого значения.
- Опорная нагрузка должна быть максимально близка к максимально допустимому значению.

Не допускайте превышения следующих значений:

- Допустимая масса буксируемого груза
- Допустимая осевая нагрузка заднего моста тягача
- Допустимая полная масса тягача
- Допустимая полная масса прицепа
- Максимально допустимая скорость движения прицепа

Перед началом движения убедитесь в следующем:

- Давление воздуха в шинах колес заднего моста тягача отрегулировано с учетом максимальной загрузки.
- Система освещения подсоединенного прицепа работоспособна.
- **Автомобили не со светодиодными фарами или не со светодиодными фарами MULTIBEAM:** фары правильно отрегулированы.

При повышенной осевой нагрузке заднего моста в соответствии с положениями о допуске при движении с прицепом скорость не должна превышать 100 км/ч. Это правило распространяется также и на те страны, в которых для автомобилей с прицепом разрешена максимальная скорость более 100 км/ч.

Откидывание ножки сцепного шара или возвращение в нерабочее положение с помощью электропривода

⚠ ОСТОРОЖНО Опасность аварии из-за незафиксированной шаровой головки

Если шаровая головка не зафиксирована, то прицеп может отсоединиться.

► Убедитесь, что шаровая головка надежно зафиксировалась в положении блокировки.

! **УКАЗАНИЕ** Повреждение фаркопа с электроприводом в результате излишней нагрузки

Возможно механическое повреждение фаркопа с электроприводом в результате излишней нагрузки на ножку сцепного шара во время ее движения.

► Не ускоряйте движение ножки сцепного шара излишней нагрузкой на нее.

Условия

- Автомобиль зафиксирован во избежание откатывания.
- Зона движения фаркопа свободна.
- Кабель прицепа или адаптерный штекер удалены.

Откидывание ножки сцепного шара с помощью электропривода

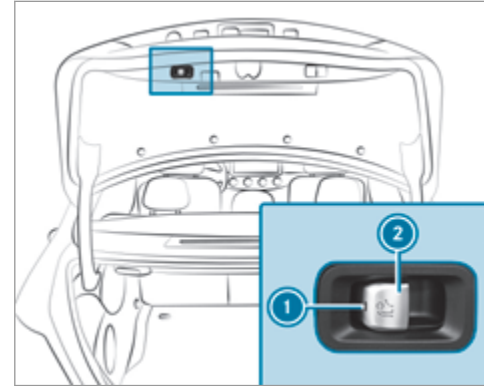

► **Откидывание:** потяните кнопку ②. Контрольная лампа ① будет мигать, а на мультифункциональном дисплее появится сообщение **Тягово-сцепное устройство откидывается.** Ножка сцепного шара будет откинута с помощью электропривода.

- ▶ Подождите, пока ножка сцепного шара достигнет положения фиксации.
Если контрольная лампа ❶ горит постоянно, ножка сцепного шара зафиксирована до конца.
Если ножка сцепного шара зафиксирована не до конца, контрольная лампа ❶ будет мигать, а на мультифункциональном дисплее появится сообщение [Проверьте крепление тяг.-сцеп.устр-ва.](#)

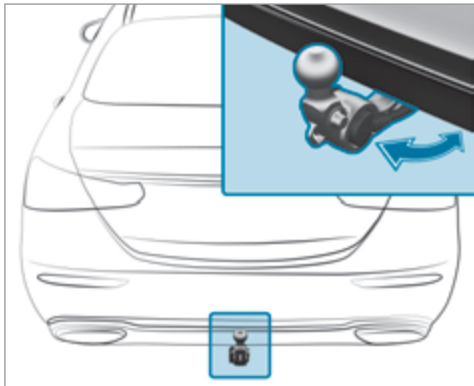

Возвращение ножки сцепного шара в нерабочее положение с помощью электропривода

- ▶ Потяните кнопку ❷.
Контрольная лампа ❶ будет мигать, а на мультифункциональном дисплее появится сообщение [Тягово-сцепное устройство откидывается.](#)
Ножка сцепного шара будет возвращена в нерабочее положение с помощью электропривода.
- ▶ Подождите, пока ножка сцепного шара достигнет положения фиксации.
Если контрольная лампа ❶ погасла, ножка сцепного шара зафиксирована до конца.
Если ножка сцепного шара зафиксирована не до конца, контрольная лампа ❶ будет мигать, а на мультифункциональном дисплее появится сообщение [Проверьте крепление тяг.-сцеп.устр-ва.](#)

Учитывайте информацию об индикации на комбинации приборов:

- Сигнальные и контрольные лампы (→ стр. 428)
- Сообщения на дисплее (→ стр. 374)

Откидывание ножки сцепного шара или возвращение в нерабочее положение с помощью электропривода (мультимедийная система)

⚠ ОСТОРОЖНО Опасность аварии из-за незафиксированной шаровой головки

Если шаровая головка не зафиксирована, то прицеп может отсоединиться.

- ▶ Всегда фиксируйте шаровую головку согласно описанию.

❗ УКАЗАНИЕ Повреждение фаркопа с электроприводом в результате излишней нагрузки

Возможно механическое повреждение фаркопа с электроприводом в результате излишней нагрузки на ножку сцепного шара во время ее движения.

- ▶ Не ускоряйте движение ножки сцепного шара излишней нагрузкой на нее.

Условия

- Автомобиль зафиксирован во избежание откатывания.
- Зона движения фаркопа свободна.

- Кабель прицепа или адаптерный штекер удалены.

Мультимедийная система:

[Установки](#) [Быстрый доступ](#)

Откидывание ножки сцепного шара с помощью электропривода

- ▶ Выберите . На мультифункциональном дисплее появится сообщение [Тягово-сцепное устройство откидывается](#).

Ножка сцепного шара будет откинута с помощью электропривода.

- ▶ Подождите, пока ножка сцепного шара достигнет положения фиксации.

Если ножка сцепного шара заблокирована не до конца, на мультифункциональном дисплее появится сообщение: [Проверьте крепление тяг.-сцеп.устр-ва](#).

Возвращение ножки сцепного шара в нерабочее положение с помощью электропривода

- ▶ Выберите . На мультифункциональном дисплее появится сообщение [Тягово-сцепное устройство откидывается](#).

- ▶ Ножка сцепного шара будет возвращена в нерабочее положение с помощью электропривода.
- ▶ Подождите, пока ножка сцепного шара достигнет положения фиксации.

Если ножка сцепного шара заблокирована не до конца, на мультифункциональном дисплее появится сообщение: [Проверьте крепление тяг.-сцеп.устр-ва](#).

Присоединение или отсоединение прицепа

⚠ ОСТОРОЖНО Опасность травмирования при изменении дорожного просвета

Автомобили с системой регулирования дорожного просвета: дорожный просвет может быть непреднамеренно изменен, например, другими лицами. Если в это время присоединяется или отсоединяется прицеп,- то существует опасность заземления. Кроме того, возможно заземление частей тела людей, находящихся между кузовом и шиной или под автомобилем.

При присоединении- или отсоединении прицепа соблюдайте следующие указания:

- ▶ Не открывайте и не закрывайте двери или дверь багажного отделения.

- ▶ Не запускайте регулирование дорожного просвета и не задействуйте переключатель DYNAMIC SELECT.
- ▶ Не производите блокировку- или разблокировку замков автомобиля.

Условия

- Ножка сцепного шара откинута и надежно зафиксирована в положении блокировки.

Подключайте прицепы с 7-контактным штекером к автомобилю с помощью следующих адаптеров:

- Адаптерный штекер
- Адаптерный кабель

Прицеп будет правильно распознаваться автомобилем только в том случае, если выполнены следующие условия:

- Прицеп правильно подключен.
- Система освещения прицепа исправна.

Кроме того, правильность подключения прицепа влияет на функционирование следующих систем:

- Активная система удержания полосы движения
- Система стабилизации ESP® при движении с прицепом

- Система комфортной парковки PARKTRONIC
- Активная система помощи при парковке
- Система контроля «слепых» зон или активная система контроля «слепых» зон
- Drive Away Assist (система помощи при трогании с места)
- Cross Traffic Alert (система предупреждения о движении в поперечном направлении)
- Камера заднего вида
- Камера 360°
- Система AIR BODY CONTROL

Присоединение прицепа

! **УКАЗАНИЕ** Повреждение стартерной аккумуляторной батареи по причине полной разрядки

При зарядке аккумуляторной батареи прицепа через электропитание прицепа стартерная аккумуляторная батарея может получить повреждения.

▶ Не используйте электропитание автомобиля для зарядки аккумуляторной батареи прицепа.

- ▶ Снимите защитный колпачок со сцепного шара и уберите его в надежное место (→ стр. 112).
- ▶ Установите прицеп на ровной поверхности позади автомобиля и присоедините его.



- ▶ Откройте крышку розетки.
- ▶ Вставьте штекер выступом ① в паз ③ розетки.
- ▶ Поверните байонетный разъем ② вправо до упора.
- ▶ Защелкните крышку.
- ▶ Закрепите кабель на прицепе с помощью кабельных стяжек (только при использовании адаптерного кабеля).
- ▶ Обеспечьте свободный ход кабеля при выполнении поворотов.

Даже при правильном подключении прицепа при выполнении следующих условий на мультимедийном дисплее может появиться сообщение:

- В системе освещения прицепа установлены светодиоды.
 - Ток в системе освещения прицепа ниже минимально допустимого значения (50 мА).
- i** Вы можете подключать оборудование мощностью до 180 Вт к системе электропитания постоянного тока и системе электропитания, включаемой с помощью замка зажигания.

Отсоединение прицепа

! **ОСТОРОЖНО** Опасность защемления- при отсоединении прицепа

Если Вы отсоединяете прицеп с инерционной тормозной системой, которая находится в состоянии наката, Вы можете защемить руку между автомобилем и дышлом.

▶ Не отсоединяйте прицеп с находящейся в состоянии наката инерционной тормозной системой.

! **УКАЗАНИЕ** Повреждение при отсоединении прицепа с находящейся в состоянии наката инерционной тормозной системой

При отсоединении прицепа с находящейся в состоянии наката инерционной тормозной системой можно повредить автомобиль.

- ▶ Не отсоединяйте прицеп с находящейся в состоянии наката инерционной тормозной системой.

! **ОСТОРОЖНО** Опасность защемления при отсоединении кабеля прицепа

Автомобили с системой регулирования уровня кузова: при отсоединении кабеля прицепа автомобиль может опуститься.

Из-за этого возможно защемление частей тела людей, находящихся между кузовом и шиной или под автомобилем.

- ▶ Убедитесь, что при отсоединении кабеля прицепа в непосредственной близости от колесных арок и под автомобилем никого нет.

! **УКАЗАНИЕ** Повреждения заднего бампера из-за установленного адаптерного кабеля или адаптерного штекера

При выдвижении ножки сцепного шара с помощью электропривода возможно повреждение следующих деталей:

- Бампер
- Адаптерный кабель
- Адаптерный штекер

- ▶ Перед выдвижением ножки сцепного шара с помощью электропривода всегда отсоединяйте адаптерный кабель или адаптерный штекер.

- ▶ Зафиксируйте прицеп во избежание откатывания.
- ▶ Разъедините электрическое соединение, установленное между автомобилем и прицепом.
- ▶ Отсоедините прицеп.
- ▶ Наденьте защитный колпачок на сцепной шар.

Функционирование кронштейна для велосипедов

! **ОСТОРОЖНО** Опасность аварии вследствие ненадлежащей эксплуатации крепления для велосипедов

Крепление для велосипедов может отсоединиться от автомобиля в следующих случаях:

- Превышена допустимая несущая нагрузка тягово-сцепного устройства.
- Крепление для велосипедов используется не надлежащим образом.
- Крепление для велосипедов закреплено на шаровом пальце под шаровой головкой.

Для Вашей безопасности и безопасности других участников дорожного движения соблюдайте следующие правила:

- Всегда соблюдайте допустимую несущую нагрузку тягово-сцепного устройства.
- Крепление для велосипедов применяйте исключительно для транспортировки велосипедов.

- Крепление для велосипедов следует всегда монтировать надлежащим образом, закрепляя на шаровой головке и, если возможно, дополнительно на направляющем пальце шарового пальца.
- Для транспортировки четырех велосипедов всегда следует использовать крепление для велосипедов с дополнительным упором на направляющем пальце шарового пальца.
- Используйте только разрешенные к применению компанией "Мерседес-Бенц" крепления для велосипедов.
- Также всегда необходимо соблюдать указания инструкции по эксплуатации крепления для велосипедов.

! **УКАЗАНИЕ** Повреждение или поломка тягово-сцепного устройства неподходящим креплением для велосипедов или по причине ненадлежащего использования креплений для велосипедов

▶ Используйте только разрешенные к применению компанией "Мерседес-Бенц" крепления для велосипедов.

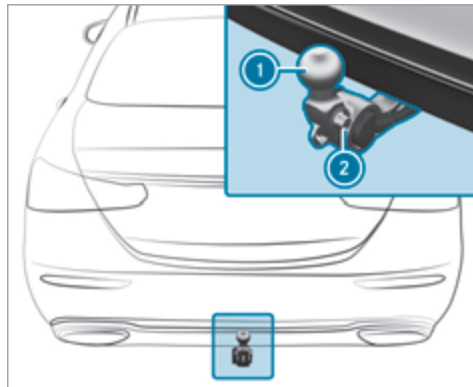

Фаркоп (пример с дополнительным направляющим пальцем)

В зависимости от модификации кронштейна для велосипедов на нем можно перевозить разное количество велосипедов.

Возможны следующие модификации кронштейна для велосипедов:

- При креплении путем фиксации на сцепном шаре **1** максимальная несущая способность

составляет 75 кг. Можно перевозить до трех велосипедов.

- При креплении на сцепном шаре **1** и дополнительно на направляющем пальце **2** максимальная несущая способность составляет 100 кг. Можно перевозить до четырех велосипедов.

Несущая способность рассчитывается на основе веса кронштейна для велосипедов и загрузки кронштейна для велосипедов.

При установке кронштейна для велосипедов изменяются ходовые качества автомобиля. Учитывайте это при выборе стиля вождения. Поддерживайте достаточно безопасную дистанцию и двигайтесь осторожно.

При использовании кронштейна для велосипедов отрегулируйте давление воздуха в шинах с учетом повышенной нагрузки на задний мост автомобиля. Дополнительная информация о давлении воздуха в шинах приведена в таблице давления воздуха в шинах (→ стр. 342).

Указания по загрузке

Чем больше расстояние от центра тяжести груза до сцепного шара, тем больше нагрузка на фаркоп.

Учитывайте следующие указания:

- Тяжелые велосипеды следует закреплять как можно ближе к автомобилю.

- Груз на кронштейне для велосипедов следует всегда распределять как можно более симметрично по отношению к продольной оси автомобиля.

Mercedes-Benz рекомендует перед погрузкой велосипедов на кронштейн для велосипедов снять с велосипедов все навесные детали, например велосипедные корзины, детские кресла и аккумуляторы. Это позволит улучшить аэродинамическое сопротивление и оптимизировать положение центра тяжести кронштейна для велосипедов.

Всегда закрепляйте велосипеды для предотвращения их соскальзывания и периодически проверяйте надежность их крепления.

Не используйте тенты и другие защитные покрытия. Это может ухудшить ходовые качества автомобиля и обзор назад. Кроме того, повышается аэродинамическое сопротивление и, соответственно, нагрузка на фаркоп.

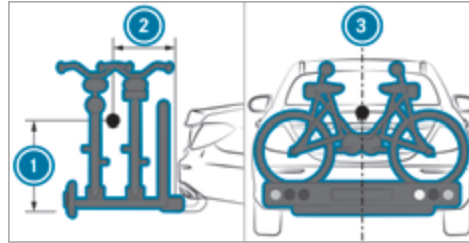

Распределение нагрузки на кронштейне для велосипедов

- Расстояние от центра тяжести груза до сцепного шара по высоте
- Расстояние от центра тяжести груза до сцепного шара в направлении назад
- Центр тяжести находится на среднем мосту автомобиля

При погрузке велосипедов на кронштейн для велосипедов учитывайте следующие данные.

Загрузка кронштейна для велосипедов

	3 велосипеда	4 велосипеда
Общая масса кронштейна для велосипедов и груза	до 75 кг	до 100 кг
макс. расстояние ①	420 мм	420 мм
макс. расстояние ②	300 мм	400 мм

При перевозке четырех велосипедов или при полной массе от 75 кг до 100 кг следует всегда использовать кронштейн для велосипедов с дополнительным креплением на направляющем пальце фаркопа.

Указания по буксировке автомобилей

Автомобиль не предназначен для использования буксировочных устройств, которые применяются, в частности, для буксировки автомобиля на четырех колесах или в качестве прицепа. При монтаже и использовании буксировочных устройств может произойти повреждение автомобиля. При буксировке исправного или неисправного автомобиля с

применением буксировочных устройств не обеспечиваются надежные ходовые характеристики ни автомобиля-тягача, ни буксируемого автомобиля. При движении автопоезда может происходить его виляние. Учитывайте допустимые способы буксировки (→ стр. 331) и указания по буксировке, когда все колеса касаются грунта (→ стр. 332).

Указания по дисплею приборов и бортовому компьютеру

⚠ ОСТОРОЖНО Опасность возникновения аварии при выходе из строя дисплея приборов

Если дисплей приборов вышел из строя или имеется неисправность, не будут распознаваться функциональные нарушения важных для обеспечения безопасности систем.

Эксплуатационная безопасность Вашего автомобиля может быть ограничена.

- ▶ Осторожно продолжайте движение.
- ▶ Для проверки автомобиля немедленно обратитесь в специализированную мастерскую с квалифицированным персоналом.

⚠ ОСТОРОЖНО Опасность потери контроля за дорожной ситуацией из-за информационных систем и устройств связи

Пользование интегрированными в автомобиль информационными системами и устройствами связи во время движения может отвлекать Вас от дорожной ситуации. Кроме того Вы можете потерять контроль над автомобилем.

- ▶ Пользуйтесь этими устройствами только в том случае, если это допускается дорожной ситуацией.
- ▶ Если это невозможно, остановитесь в соответствии с правилами дорожного движения и произведите ввод данных во время стоянки автомобиля.

! УКАЗАНИЕ Автомобили Mercedes-AMG

- ▶ Соблюдайте указания в руководстве по эксплуатации дополнительного оборудования. В противном случае Вы можете не распознать опасность.

! УКАЗАНИЕ Гибридный автомобиль с возможностью зарядки от внешней электросети

- ▶ Соблюдайте указания в руководстве по эксплуатации дополнительного оборудования. В противном случае Вы можете не распознать опасность.

При пользовании бортовым компьютером учитывайте законодательные нормы страны, в которой Вы в данный момент находитесь.

Бортовой компьютер отображает на мультифункциональном дисплее только сообщения и предупреждения определенных систем. Поэтому следите за тем, чтобы Ваш автомобиль всегда был безопасным в эксплуатации.

Если нарушена эксплуатационная безопасность Вашего автомобиля, немедленно остановите автомобиль с учетом дорожной ситуации. Обратитесь в специализированную мастерскую с квалифицированным персоналом.

Обзор дисплея приборов

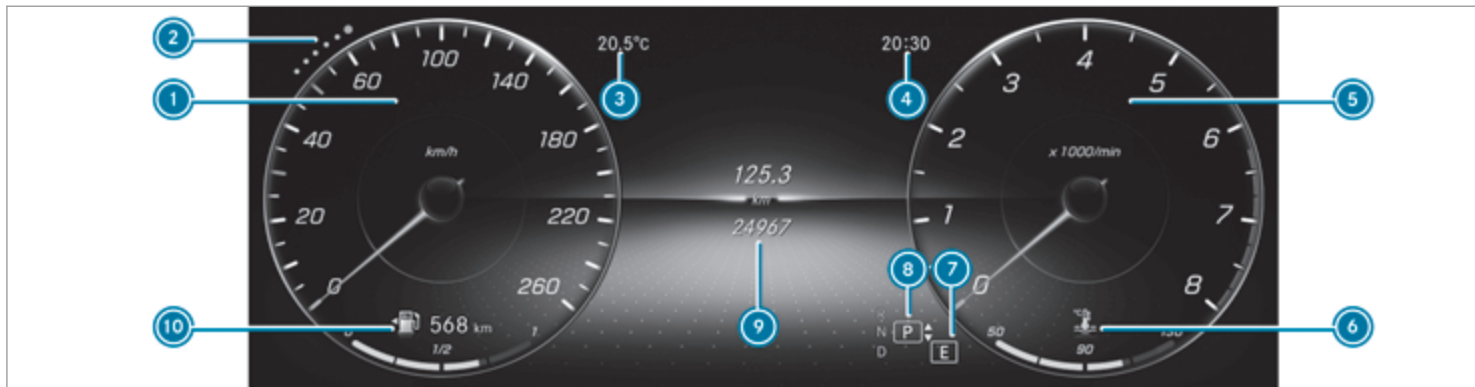

① Спидометр

Сегменты на спидометре отображают состояние следующих систем: системы круиз-контроля TEMPOMAT / ограничителя скорости / активной системы поддержания дистанции DISTRONIC

② Индексные точки

③ Температура наружного воздуха

④ Время

⑤ Область дополнительной индикации (например, тахометр / навигация / индикация ECO / расход топлива / акселерометр / дата. При достижении красной отметки на тахометре (диапазон превышения максимально допустимой частоты вращения двигателя) подача топлива прерывается для защиты двигателя.

⑥ Индикация температуры охлаждающей жидкости

Отображаемая температура охлаждающей жидкости в нормальном режиме эксплуатации может подниматься до 120 °С.

Автомобили с бортовой сетью на 48 В: индикация POWER и CHARGE (добавочная мощность и рекуперационная мощность электродвигателя)

⑦ Выбранный режим движения

⑧ Выбранное положение АКП

- 9 Мультифункциональный дисплей (пример: стандартная индикация «Путевая статистика»): вспомогательные системы / телефон / навигация / поездка / носители данных / радиоприемник / стиль и индикация / сервисное обслуживание / варианты настройки проекционного дисплея
- 10 Уровень топлива и индикация расположения крышки горловины топливного бака

Расположение кнопок на рулевом колесе

В зависимости от комплектации расположение и форма элементов управления на руле может различаться.

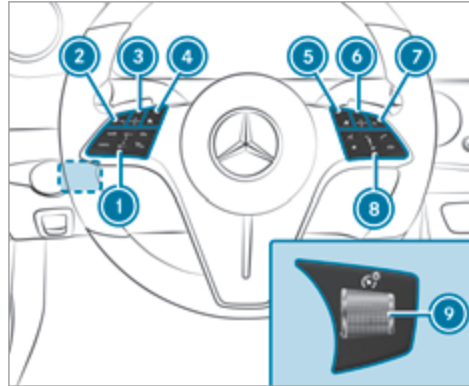

- 1 Группа управления системой TEMPOMAT / ограничителем скорости или активным ассистентом поддержания дистанции DISTRONIC(→ стр. 200)
- 2 Кнопка возврата бортового компьютера
- 3 Сенсорная панель управления бортового компьютера
Провести пальцем (навигация)
Нажатие (подтверждение)
- 4 Главное меню бортового компьютера

- 5 Главное меню мультимедийной системы MBUX
- 6 Сенсорная панель управления мультимедийной системы MBUX
Провести пальцем (навигация)
Нажатие (подтверждение)
- 7 Кнопка возврата мультимедийной системы MBUX
- 8 Группа управления мультимедийной системы MBUX
 Система LINGUATRONIC
- 9 Настройка яркости подсветки дисплея приборов

Пользование бортовым компьютером

При пользовании бортовым компьютером учитывайте законодательные нормы страны, в которой Вы в данный момент находитесь.



Пользование бортовым компьютером осуществляется с помощью сенсорной кнопки Touch-Control слева и кнопки возврата слева.

При пользовании бортовым компьютером в качестве обратной связи раздаются различные оповещательные сигналы, например при достижении конца списка или прокручивании списка.

- ① Для оптимального управления касайтесь сенсорной кнопки Touch-Control ③ по возможности кончиком большого пальца.

Доступны следующие меню:

- [Вспомог. сист.](#)
- [Телефон](#)
- [Навигация](#)
- [Путевая стат.](#)

- [Радио](#)
 - [Медийн.источ.](#)
 - [ТО](#)
 - **Автомобили с дисплеем приборов на широкоформатном дисплее передней панели: Дизайн**
- ① Информацию о возможностях настройки и выбора в пунктах меню можно найти в электронном руководстве по эксплуатации.
 - ▶ **Для вызова строки меню:** нажимайте кнопку возврата слева, пока не появится строка меню.
 - ① **Автомобили без активной системы поддержания дистанции DISTRONIC:** с помощью кнопки  можно вызвать строку меню бортового компьютера.
 - ▶ **Для прокрутки строки меню:** проведите пальцем влево или вправо по сенсорной кнопке Touch-Control слева.
 - ▶ **Для вызова меню, подменю или вариантов настройки в меню, подтверждения выбора или настройки:** нажмите сенсорную кнопку Touch-Control слева.
 - ▶ **Для прокрутки элементов индикации или списков в меню, выбора содержимого дисплея, функции, записи или индикации:** про-

ведите пальцем вверх или вниз по сенсорной кнопке Touch-Control слева.

- ▶ **Для выхода из подменю:** нажмите кнопку возврата слева.

Выбор проекционного дисплея

- ▶ **Для включения проекционного дисплея:** включите проекционный дисплей с помощью мультимедийной системы или активируйте его в строке меню, проведя пальцем вверх по сенсорной кнопке Touch-Control слева. На проекционном дисплее будет выбрано меню проекционного дисплея.
- ▶ **Для переключения на проекционный дисплей:** нажмите сенсорную кнопку Touch-Control слева или проведите пальцем вверх по сенсорной кнопке Touch-Control слева.
- ▶ **Настройка индикации проекционного дисплея:** проведите пальцем вверх или вниз по сенсорной кнопке Touch-Control слева.

Меню в полноэкранном режиме







На дисплее приборов в полноэкранном режиме можно отобразить следующие меню:







- [Вспомог. сист.](#)
- [Путевая стат.](#)
- [Навигация](#)

- ▶ В соответствующем меню с помощью сенсорной кнопки Touch-Control слева прокрутите список до конца.
- ▶ Нажмите сенсорную кнопку Touch-Control слева. Выбранное меню отобразится в полноэкранном режиме.

Обзор индикаций на мультифункциональном дисплее

Индикация на мультифункциональном дисплее:

-  Активная система помощи при парковке включена (→ стр. 231)
-  Система комфортной парковки PARKTRONIC выключена (→ стр. 221)
-  Система круиз-контроля TEMPOMAT (→ стр. 198)
-  Ограничитель скорости (→ стр. 199)
-  Активная система поддержания дистанции DISTRONIC (→ стр. 202)
-  Активная система экстренного торможения (→ стр. 197)
-  Активная система помощи в рулевом управлении (→ стр. 210)

-  Активная система помощи при движении в пробке (→ стр. 213)
-  Активная система удержания полосы движения (→ стр. 241)
-  Функция ECO Start-Stop (→ стр. 163)
-  Функция HOLD (→ стр. 214)
-  Система адаптивного управления дальним светом (→ стр. 132)
Система адаптивного управления дальним светом ПЛЮС (→ стр. 133)
-  Превышение максимально разрешенной скорости (только для определенных стран)

Автомобили с системой распознавания дорожных знаков: распознанные указания и дорожные знаки (→ стр. 236).

Обзор сигнальных и контрольных ламп, см. (→ стр. 428).

Проекционный дисплей

Функционирование проекционного дисплея

УКАЗАНИЕ Автомобили Mercedes-AMG

- ▶ Соблюдайте указания в руководстве по эксплуатации дополнительного оборудования. В противном случае Вы можете не распознать опасность.

На проекционном дисплее в поле зрения водителя над передней панелью отображается, например, следующая информация:

- текущая скорость движения,
- информация навигационной системы,
- информация вспомогательных систем и систем обеспечения безопасности движения,
- некоторые предупредительные сообщения.

В трех зонах индикации проекционного дисплея в зависимости от комплектации автомобиля может отображаться различное содержимое (→ стр. 258).

Отображаемая информация

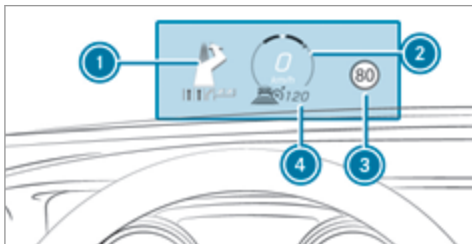

- ❶ Указания навигационной системы
- ❷ Текущая скорость движения
- ❸ Распознанные указания и дорожные знаки
- ❹ Скорость, установленная во вспомогательной системе (например, в системе круиз-контроля TEMPOMAT)

Системные пределы

На качество отображения индикации влияют следующие условия:

- положение сиденья,
- настройка положения изображения,
- условия освещения,

- мокрое дорожное полотно,
- предметы на крышке дисплея,
- поляризация солнцезащитных очков.

❶ При ярком солнечном свете некоторые части индикации могут оказаться блеклыми. Данное явление исчезает при выключении и последующем включении проекционного дисплея.

Настройка индикации проекционного дисплея при помощи бортового компьютера

Бортовой компьютер:



Возможно выполнение следующих настроек проекционного дисплея:

- Положение
- Яркость
- Индикация
- Сообщения
- Состояние вспомогательных систем
- Телефон
- Аудиосистема
- Система LINGUATRONIC

▶ **Выполнение настройки:** проведите пальцем вправо по сенсорной кнопке Touch-Control слева. Выбрано меню «Настройки» ❶.

▶ **Вызов меню «Настройки»:** нажмите сенсорную кнопку Touch-Control слева.

▶ **Настройка положения:** проведите пальцем вверх или вниз по сенсорной кнопке Touch-Control слева.

▶ **Настройка яркости:** проведите пальцем влево или вправо по сенсорной кнопке Touch-Control слева.

▶ **Настройка сообщений, состояния вспомогательных систем, телефона, аудиосистемы и системы Linguatronic:** нажмите кнопку Touch-Control слева. Отобразится список возможных настроек.

▶ Проведите пальцем вверх или вниз по сенсорной кнопке Touch-Control слева и выберите настройку нажатием сенсорной кнопки Touch-Control слева.

Выбор индикаций проекционного дисплея

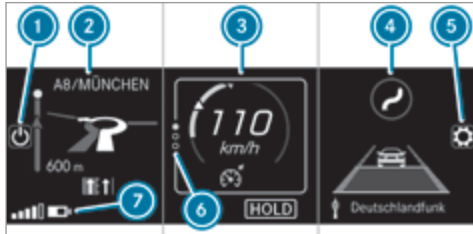

(пример)

- ① Включение / выключение проекционного дисплея
- ② Левая область индикации
Навигационная система
Средний расход топлива
Акселерометр
- ③ Средняя область индикации
Скорость, установленная во вспомогательной системе, например в системе круиз-контроля TEMPOMAT
Предупреждения вспомогательных систем, например предупреждение об опасной дистанции

- ④ Правая область индикации
Система распознавания дорожных знаков
Графика сближения
- ⑤ Настройка положения, яркости и нижней области индикации
- ⑥ Индексные точки
- ⑦ Нижняя область индикации

Неиспользуемые области индикации с ② по ④ могут быть скрыты.

- ⓘ В режиме аудиовоспроизведения при активном управлении аудиисточником на некоторое время отобразится название радиостанции или композиции. Кроме того, отображаются последние вызовы при активном использовании списка телефонных номеров на дисплее приборов.
- ▶ **Выбор индикации:** проведите пальцем вверх по сенсорной кнопке Touch-Control слева.
- ▶ Нажмите сенсорную кнопку Touch-Control слева.

Включение / выключение проекционного дисплея при помощи мультимедийной системы

Мультимедийная система:

- ▶ 🏠 ▶▶ Установки ▶▶ Быстрый доступ
- ▶ Выберите HUD (проекционный дисплей).
Проекционный дисплей появляется на мониторе.

Обзор и управление

Указания по мультимедийной системе MBUX

- ⚠ ОСТОРОЖНО** Опасность потери контроля за дорожной ситуацией из-за информационных систем и устройств связи

Пользование интегрированными в автомобиль информационными системами и устройствами связи во время движения может отвлекать Вас от дорожной ситуации. Кроме того Вы можете потерять контроль над автомобилем.

- ▶ Пользуйтесь этими устройствами только в том случае, если это допускается дорожной ситуацией.
- ▶ Если это невозможно, остановитесь в соответствии с правилами дорожного движения и произведите ввод данных во время стоянки автомобиля.

При пользовании мультимедийной системой соблюдайте законодательные нормы страны, в которой Вы в данный момент находитесь.

Обзор мультимедийной системы MBUX

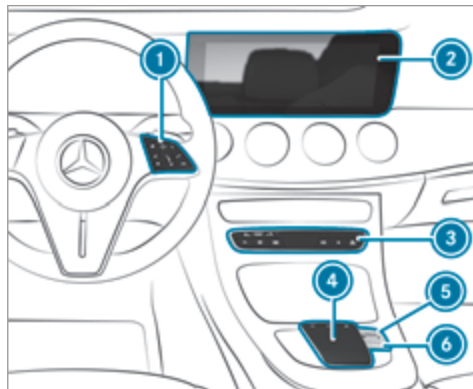

Комплектация с сенсорной панелью

- ① Сенсорная кнопка Touch-Control и группа управления мультимедийной системы MBUX
- ② Мультимедийный дисплей с функцией сенсорного управления

- ③ Панель управления с кнопками для телефона, навигации, радиоприемника / носителей данных, функций автомобиля / системных настроек и элементов избранного / тем настроек
- ④ Сенсорная панель
- ⑤ Регулятор
При повороте: регулировка громкости
При нажатии: включение или выключение звука
- ⑥  Включение или выключение мультимедийной системы MBUX или мультимедийного дисплея

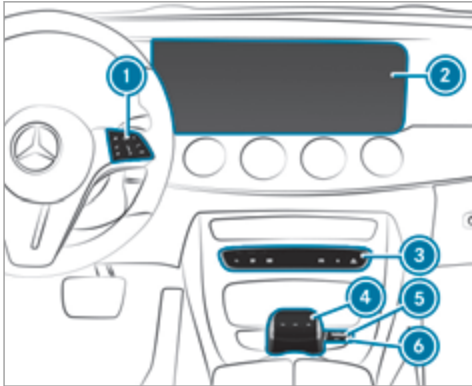

Комплектация с сенсорной панелью и контроллером

- ① Сенсорная кнопка Touch-Control и группа управления мультимедийной системы MBUX
- ② Мультимедийный дисплей с функцией сенсорного управления
- ③ Панель управления с кнопками для телефона, навигации, радиоприемника / носителей данных, функций автомобиля / системных настроек и элементов избранного / тем настроек

- ④ Сенсорная панель с контроллером
- ⑤ Регулятор
При повороте: регулировка громкости
При нажатии: включение или выключение звука
- ⑥  Включение или выключение мультимедийной системы MBUX или мультимедийного дисплея
- ⓘ Комплектация с сенсорной панелью и контроллером доступна не во всех странах.

Другие возможности управления:

- Ведение голосового диалога с помощью системы LINGUATRONIC.
- Бесконтактное пользование функциями автомобильного помощника MBUX.
- ⓘ Дополнительная информация о пользовании и приложениях, службах и сервисах приведена в электронном руководстве по эксплуатации.

Защита от кражи

Это устройство оснащено техническими средствами защиты от кражи. Более подробную информацию по защите от кражи можно получить в специализированной мастерской с квалифицированным персоналом.

Обзор начального экрана

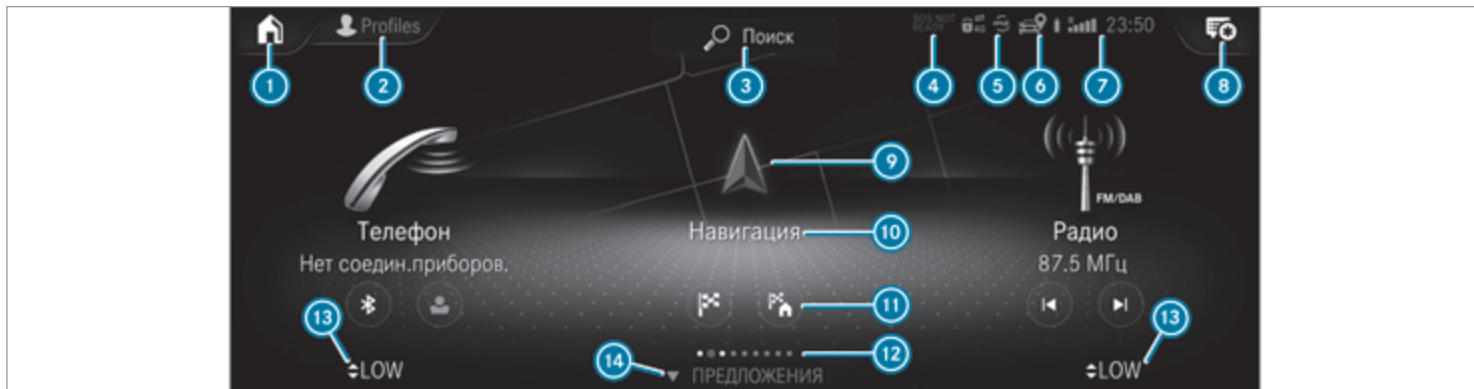

- ① Вызов первых трех приложений или начального экрана в зависимости от индикации
- ② Вызов профилей
- ③ Вызов глобального поиска
- ④ Индикация SOS NOT READY (только если недоступна система экстренного вызова Mercedes-Benz)
- ⑤ Система Mercedes me connect активна
- ⑥ Передача местоположения автомобиля активна

- ⑦ Уровень сигнала сети мобильной связи, индикация включения питания, индикация уровня заряда аккумуляторной батареи подключенного мобильного телефона, время
- ⑧ Вызов центра уведомлений
- ⑨ Вызов приложения при помощи символа
- ⑩ Приложение и актуальная информация
- ⑪ Функция быстрого доступа, например ввод адреса местожительства

- ⑫ Индексные точки и выбранная область индикации
- ⑬ Вызов меню климатической установки
- ⑭ Вызов ПРЕДЛОЖЕНИЯ, ТЕМЫ и ИЗБРАННОЕ

- ❗ Если ⑤ система Mercedes me connect активна, автомобиль подключен к Mercedes me connect. При этом данные автомобиля передаются на сервер. Набор передаваемых данных зависит от того, какие службы активированы. Дополнительная информация приведена в условиях пользования Mercedes me connect и указаниях по защите данных. Функция зависит от конкретной страны.
- Если ⑥ передача местоположения автомобиля активна, то для данного автомобиля были активированы службы Mercedes me connect, которые используют геопозицию автомобиля. Конкретные случаи передачи геопозиции зависят от соответствующих служб. Дополнительная информация приведена в условиях пользования Mercedes me connect и указаниях по защите данных. Функция зависит от конкретной страны.

Пользование мультимедийной системой MBUX

На сенсорной кнопке Touch-Control

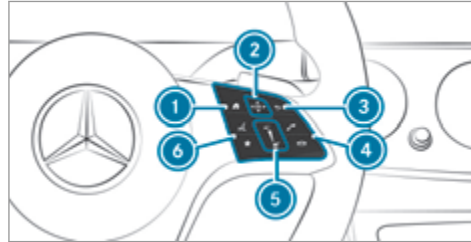

- ① Отображение начального экрана
- ② Сенсорная кнопка Touch-Control
 Проведите пальцем в направлении стрелки (навигация)
 Нажмите (подтверждение)
- ③ Возврат к последней индикации
- ④ Совершение или прием телефонного вызова
 Отклонение или завершение телефонного вызова
- ⑤ Повышение громкости: проведите пальцем вверх

Понижение громкости: проведите пальцем вниз

При нажатии: выключение звука

⑥ Запуск системы LINGUATRONIC

Вызов элементов избранного (при кратковременном нажатии) или добавление элементов избранного и тем настроек (при продолжительном нажатии)

- ❗ Для оптимального управления сенсорной кнопкой Touch-Control ② используйте по возможности кончик большого пальца.

Навигация в меню выполняется с помощью скользящих движений одним пальцем по сенсорной кнопке Touch-Control ②.

▶ **Выбор опции меню:** проведите пальцем и нажмите.

▶ **Перемещение цифровой карты:** проведите пальцем в любом направлении.

На сенсорном экране

▶ Выбор опций меню, символов или знаков при нажатии.

▶ **Навигация в меню:** проведите пальцем вверх, вниз, влево или вправо.

▶ **Рукописный ввод символов:** напишите символ пальцем на сенсорном экране.

▶ **Увеличение или уменьшение масштаба карты:**

разведите или сведите два пальца.

▶ **Вызов глобального меню:** коснитесь сенсорного экрана и удерживайте палец до тех пор, пока не появится меню **ОПЦИИ**.

На сенсорной панели и контроллере

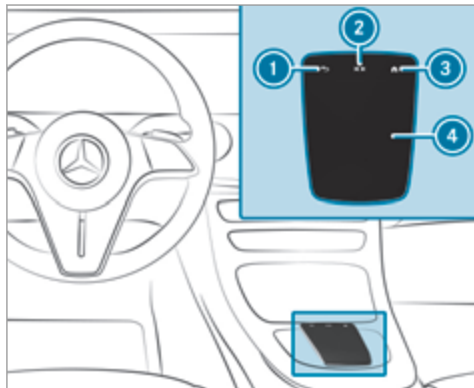

Комплектация с сенсорной панелью

- ① Возврат к последней индикации

- ② Вызов меню управления аудиосистемы
- ③ Вызов начального экрана
- ④ Сенсорная панель

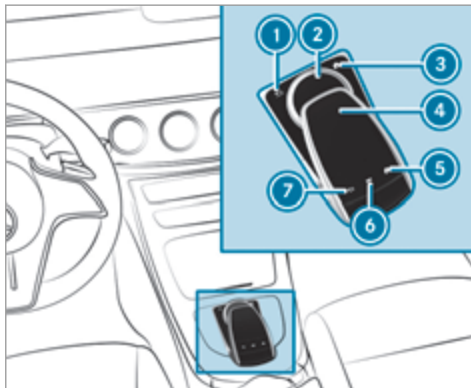

Комплектация с сенсорной панелью и контроллером

- ① Возврат к последней индикации
- ② Контроллер
- ③ Вызов начального экрана
- ④ Сенсорная панель

- ⑤ Вызов начального экрана
- ⑥ Вызов меню управления аудиосистемы
- ⑦ Возврат к последней индикации

ⓘ Комплектация с сенсорной панелью и контроллером доступна не во всех странах.

▶ Управление осуществляется в зависимости от комплектации.

Пользование сенсорной панелью (примеры)

- Для выбора опции меню проведите пальцем по экрану и нажмите.
- Если активирована функция распознавания рукописного текста, напишите символ на сенсорной панели.
- Проведите двумя пальцами вниз или вверх. Откроется или закроется центр уведомлений.
- Разведите или сведите вместе два пальца на карте.

Масштаб карты увеличится или уменьшится.





Пользование контроллером

- Вращение влево или вправо .
- Передвижение влево или вправо .
- Передвижение вверх или вниз .
- Передвижение по диагонали .

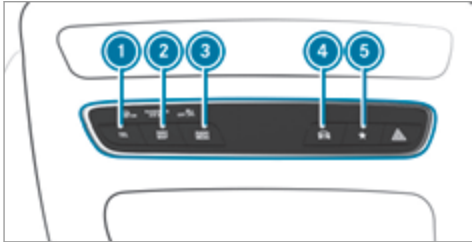
- Кратковременное или продолжительное нажатие .



Вызов приложений с помощью кнопок



- ① Кнопка : вызов телефона
- ② Кнопка : вызов навигационной системы
- ③ Кнопка : вызов радиоприемника или носителей данных
- ④ Кнопка : вызов функций автомобиля
- ⑤ Кнопка 

При кратковременном нажатии: вызов элементов избранного

При продолжительном нажатии: добавление элемента избранного или выбор новой темы настроек

- ▶ В качестве альтернативы нажмите  на сенсорном экране.
- или
- ▶ Нажмите сенсорную кнопку Touch-Control  или кнопку на сенсорной панели. Появится начальный экран.
- ▶ Вызов приложения (→ стр. 262).

Функционирование системы LINGUATRONIC

При помощи системы LINGUATRONIC можно управлять различными приложениями мультимедийной системы MBUX посредством голосового ввода. Система LINGUATRONIC готова к работе приблизительно через тридцать секунд после включения зажигания и доступна для сидений водителя и переднего пассажира.

Можно управлять следующими приложениями мультимедийной системы:

- Навигация
- Телефон
- Радиоприемник и телевизор
- Медиаплеер
- Сообщения
- Функции автомобиля

Запуск системы LINGUATRONIC

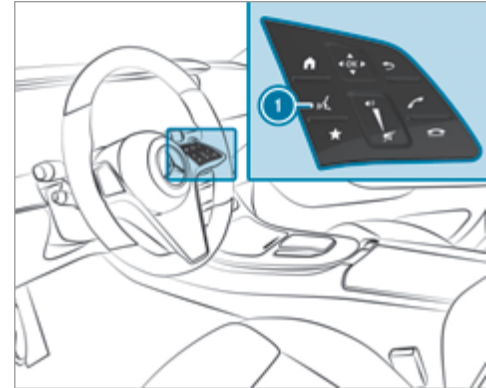

- ▶ Нажмите .
- или
- ▶ Скажите «Привет, Мерседес».

Обзор автомобильного помощника MBUX

⚠ ОСТОРОЖНО Опасность получения травмы лазерными лучами камеры

Этот продукт использует лазерную систему класса 1. При открытии или повреждении корпуса лазерные лучи могут повредить сетчатку глаза.

- ▶ Не открывайте корпус.
- ▶ Работы по техническому обслуживанию и ремонт всегда проводите в специализированной мастерской с квалифицированным персоналом.

Данное устройство является лазерным продуктом класса 1 в соответствии со стандартом DIN EN 60825-1:2014.

Камера находится в потолочной блок-панели управления.

Если автомобиль оснащен автомобильным помощником MBUX, некоторыми функциями мультимедийной системы можно управлять, не прикасаясь к ней. Автомобильный помощник может различать действия водителя и переднего пассажира и распознавать определенные положения рук (жесты).

Системные пределы, сообщения на дисплее и указания по устранению проблемы

В следующих ситуациях система может функционировать ограничено или не функционировать вообще:

- Камера в потолочной блок-панели управления во время эксплуатации может нагреваться. Вследствие этого она может временно отключаться, в частности во время длительной эксплуатации или при высокой температуре наружного воздуха.
Не касайтесь камеры или прикройте ее и подождите, пока она остынет и снова будет доступна.

- Камера закрыта или загрязнена, запотела или поцарапана.

Перед очисткой объектива камеры дождитесь, пока она остынет.

Протрите снаружи объектив камеры сухой или влажной хлопчатобумажной салфеткой. Не используйте салфетки из микроволокна. **Не** снимайте крышку при чистке.

- Распознаванию могут помешать, например, светоотражающая одежда, неблагоприятный цвет одежды или аксессуары.
- Одежда (шляпа, платок, шарф) может ограничить область захвата камеры.
Не загораживайте зону обзора камеры.
- Камера не работает.
Обратитесь на авторизованную СТО Mercedes-Benz.

Автомобильный помощник MBUX поддерживает следующие взаимодействия:

Зона взаимодействия	Взаимодействие	Описание
Перед мультимедийным дисплеем или над сенсорной панелью	Приближение к элементу управления	Автомобильный помощник распознает поднесение руки к элементу управления. При этом изображение на мультимедийном дисплее настраивается в зависимости от текущего приложения. Пользование некоторыми функциями с мест водителя и переднего пассажира различается. Определенного положения руки не требуется.
Над центральной консолью	Заданные жесты	При помощи заданных жестов запускается определенная функция в зависимости от активного приложения.
Под внутрисалонным зеркалом заднего вида	Краткие движения вверх и вниз	При кратких движениях вверх и вниз под внутрисалонным зеркалом заднего вида включается и выключается свет фонаря для чтения со стороны водителя или переднего пассажира.
Сиденье переднего пассажира	Протягивание руки к сиденью переднего пассажира	При протягивании руки к сиденью переднего пассажира включается поисковый фонарь. Если убрать руку из этой зоны, поисковый фонарь выключится.

Включение или выключение света фонаря для чтения и поискового фонаря

Условия

- **Для фонаря для чтения:** функция доступна в темноте.
- Движение рукой выполняется в зоне взаимодействия под внутрисалонным зеркалом заднего вида.
- **Для поискового фонаря:** функция доступна в темноте.
- Движение рукой выполняется в зоне взаимодействия над сиденьем переднего пассажира.
- Ремень безопасности на сиденье переднего пассажира **не** должен быть вставлен в замок ремня безопасности.

Включение и выключение света фонаря для чтения



- ▶ Кратковременно проведите рукой вверх или вниз под внутрисалонным зеркалом заднего вида. Свет фонаря для чтения со стороны водителя или переднего пассажира включится или выключится.

Включение и выключение поискового фонаря



- ▶ **Включение:** коснитесь рукой сиденья переднего пассажира. Включится поисковый фонарь для водителя.
- ▶ **Выключение:** уберите руку от сиденья переднего пассажира. Поисковый фонарь выключится.

Информация о профилях, темах настроек, предложениях и избранном

Для регулируемых при помощи электропривода сидений соблюдайте следующее указание.

⚠ ОСТОРОЖНО Опасность защемления при регулировке сиденья водителя после вызова профиля водителя

При выборе профиля сиденье водителя может быть установлено в положение, сохраненное для данного профиля водителя. Это может причинить травму Вам или другим пассажирам автомобиля.

- ▶ Убедитесь, что во время регулировки сиденья водителя при помощи мультимедийной системы в зоне смещения сиденья нет людей и частей их тел.

При возникновении опасности защемления немедленно остановите процесс регулировки при помощи:

- ▶ а) Нажатия на предупредительное сообщение на мультимедийном дисплее.
- или
- ▶ б) Нажатия кнопки позиционирования из функции памяти или переключателя регулировки сиденья на двери водителя. Процесс регулировки остановится.

Сиденье водителя оснащено системой защиты от прикосновения.

Если дверь водителя открыта, после вызова профиля водителя его сиденье **не** регулируется.

В профилях сохраняются персональные настройки автомобиля и настройки мультимедийной системы. Если автомобилем пользуются несколько водителей, то водитель может выбрать свой профиль, не изменяя сохраненные настройки профиля других водителей.

i Информация о профилях Mercedes me connect приведена в электронном руководстве по эксплуатации.

К настройкам автомобиля относятся, например, сиденье водителя, настройки рулевого колеса и зеркала, система отопления, вентиляции и кондиционирования и светодиодная подсветка салона. Для настройки мультимедийной системы можно выбрать, например, радиостанции, последние цели, а также темы настроек, предложения и избранное.

Для повторяющихся дорожных ситуаций, например для долгих поездок по автомагистрали, предпочтительные настройки можно сохранить в одной из тем настроек в автомобиле. В теме настроек можно сохранить, например, индикацию цифровой карты, предпочтительную радиостанцию и предпочтительный режим движения.

Автомобиль может запоминать предпочтения водителя. В этом случае предлагаются наиболее вероят-

ные цели навигации, источники носителей данных, радиостанции или контакты. Для этого необходимо выбрать профиль, дать свое согласие на обработку данных и предоставить достаточное количество данных.



Избранное дает быстрый доступ к часто используемым приложениям. Избранное можно выбрать из категорий или напрямую добавить в приложение.

Конфигурирование профилей, тем настроек и предложений

Мультимедийная система:

 Профили

Создание нового профиля

- ▶ Выберите  **Создать профиль.**
- ▶ Выберите графическую фигуру.
- ▶ Введите имя и подтвердите, нажав .
- ▶ Выберите **Далее** .
- ▶ Выберите **Актуальные установки.**
- ▶ Выберите **Сохранить.**
- ▶ Для подключения мобильного телефона к профилю пользователя активируйте Bluetooth® и выберите **Соединить с телефоном.**

- ▶ Выберите **Выполнено.**

Выбор опций профиля

- ▶ Выберите  для работы с профилем.

Доступны следующие функции:

- Редактирование, сброс или удаление профиля
- Сброс избранного или тем настроек
- Конфигурирование предложений

Конфигурирование предложений

- ▶ Выберите  для работы с профилем.

- ▶ Выберите **Установки предложений.**







- ▶ Включите или выключите **Учить данные поездок** **Допустить музыкальные предложения.** и **Допустить предложение контактов.**

- ▶ **Выключение функции обучения на один день:** включите **Деактив.обучен.24 ч.**

Для активного профиля в течение 24 часов не будет происходить обучение по новым действиям данного профиля и не будет выполняться сбор данных. Предложения будут по-прежнему отображаться.

Пример: если опция включена, и был рассчитан маршрут к новой цели, то эта цель не учитывается для функции обучения.

Создание новой темы настроек

- ▶ Выберите .
- ▶ Выберите **ТЕМЫ**.
- ▶ Выберите  **Создать тему**.
Отобразятся настройки, которые сохраняются в теме настроек.
- ▶ Выберите **Далее** .
- ▶ Выберите **Аудио** и **Navigation** (Навигационная система) и сохраните активные настройки в теме настроек.
- ▶ Выберите **Далее** .
- ▶ Выберите экран приветствия.
- ▶ Выберите **Далее** .
- ▶ Выберите изображение.
- ▶ Введите название в поле ввода и подтвердите, нажав .
- ▶ Выберите **Сохранить**.

Установки системы

Обзор меню «Системные настройки»

В меню «Системные настройки» можно выполнять настройки следующих меню и элементов управления:

- Дисплей
 - Стили
 - Подсветка приборов
 - Яркость дисплея
 - Подсветка окантовки изображения
 - Дневной / ночной дизайн
- Элементы управления
 - Язык клавиатуры и распознавание рукописного ввода
 - Чувствительность сенсорной панели
 - Чувствительность сенсорных кнопок Touch-Control
- Система LINGUATRONIC
- Автомобильный помощник MBUX
- Звучание
 - Мультимедийная система

- Навигация и сообщения о дорожной ситуации
- Телефон
- Усиление голосового вывода в заднюю часть салона
- Подключение
 - Беспроводная локальная сеть Wi-Fi, Bluetooth, NFC
- Приложение MBUX Remote Control
 - Авторизация и отмена авторизации устройств
- Время и дата
- Язык
- Единицы измерения расстояния
- Обновления программного обеспечения
- Импорт / экспорт данных
- Защита PIN-кодом
- Сброс системы

Информация по важным системным обновлениям

Для безопасности данных Вашей мультимедийной системы могут потребоваться важные системные

обновления. Установите их, так как в противном случае безопасность Вашей мультимедийной системы не может быть гарантирована.

Системное обновление состоит из трех этапов:

- Загрузка или копирование необходимых для установки данных
 - Установка загруженного программного обеспечения
 - Активирование загруженного системного обновления путем перезагрузки системы
- ❗ Если включено автоматическое обновление программного обеспечения, то системные обновления загружаются автоматически.

Если системное обновление доступно, мультимедийная система отображает соответствующее уведомление.

У Вас есть следующие возможности выбора:

- **Принять и установить**
Системное обновление загружается в фоновом режиме.
- **Информация**
Отображается информация о предстоящих системных обновлениях.
- **Позже**

Системное обновление можно позднее загрузить вручную.

Глубинные системные обновления

Глубинные системные обновления связаны с настройками автомобиля или системы и поэтому возможны только в остановленном автомобиле с выключенным зажиганием.

Если загрузка глубинного системного обновления завершена и загруженное системное обновление готово к установке, то Вы будете проинформированы об этом, например после выключения и включения зажигания.

- ❗ Остановите автомобиль в подходящем месте в соответствии с ПДД, прежде чем начать установку.

Условия для установки:

- Зажигание должно быть выключено.
- Вы прочитали и приняли во внимание указания и предупреждения.
- Электрический стояночный тормоз задействован.

Если все условия соблюдены, то выполняется установка загруженного системного обновления. Во время установки загруженного системного обновле-

ния управление мультимедийной системой недоступно, а функции автомобиля ограничены.

Если во время установки обновления появятся ошибки, то автоматически запускается восстановление предыдущей версии. Если восстановление предыдущей версии невозможно, то на мультимедийном дисплее появится символ. Обратитесь в специализированную мастерскую с квалифицированным персоналом для устранения проблемы.

Настройка точки доступа Wi-Fi

Условия

- **Для подключения мультимедийной системы по беспроводной локальной сети (Wi-Fi) к внешней точке доступа:** коммуникационный модуль не установлен.
- Подключаемое устройство поддерживает как минимум один из трех описанных типов подключения.

Мультимедийная система:

- ➔  ➔ [Установки](#) ➔ [Система](#)
- ➔ [Wi-Fi & Bluetooth](#)

Включение / отключение беспроводной локальной сети (Wi-Fi)

- ➔ Выберите [Wi-Fi](#).

Подключение мультимедийной системы к внешней точке доступа по беспроводной локальной сети (Wi-Fi)

Тип установки соединения необходимо выбрать в мультимедийной системе и на подключаемом устройстве.

- ❗ Порядок подключения может отличаться в зависимости от устройства. Следуйте указаниям на дисплеях. Дополнительная информация приведена в руководстве по эксплуатации от изготовителя.

- ➔ Выберите [Установки Интернета](#).
- ➔ Выберите [Соединить через Wi-Fi](#).
- ➔ Выберите [Добавить точку доступа](#).

Подключение с помощью ключа безопасности

- ➔ Выберите опции  нужной сети Wi-Fi.
- ➔ Выберите [Соединить через защитный код](#).

- ➔ Выведите на экран подключаемого устройства ключ безопасности (см. руководство по эксплуатации от изготовителя).
- ➔ Введите ключ безопасности в мультимедийной системе.
- ➔ Подтвердите ввод нажатием кнопки .

Подключение через WPS PIN-код

- ➔ Выберите опции  нужной сети Wi-Fi.
- ➔ Выберите [Соединить через ввод WPS PIN](#). Мультимедийная система создаст восьмизначный PIN-код.
- ➔ Введите этот PIN-код на подключаемом устройстве.
- ➔ Подтвердите ввод.

Подключение нажатием кнопки

- ➔ Выберите опции  нужной сети Wi-Fi.
- ➔ Выберите [Соединить через WPS PBC](#).
- ➔ На подключаемом устройстве в опциях выберите «Подключение по WPS PBC» (см. руководство по эксплуатации от изготовителя).
- ➔ Нажмите кнопку WPS на подключаемом устройстве.
- ➔ Выберите [Далее](#) в мультимедийной системе.

Активирование автоматического подключения

- ➔ Выберите [Соединить через Wi-Fi](#).
- ➔ Выберите опции  нужной сети Wi-Fi.
- ➔ Включите [Постоянная связь с Интернетом](#).

Подключение к известной беспроводной локальной сети (Wi-Fi)

- ➔ Выберите [Соединить через Wi-Fi](#).
- ➔ Выберите беспроводную локальную сеть (Wi-Fi). Подключение будет снова выполнено.

Конфигурирование мультимедийной системы в качестве точки доступа Wi-Fi для внешних устройств

Тип установки соединения зависит от подключаемого устройства. Данная функция должна поддерживаться мультимедийной системой и подключаемым устройством. Тип установки соединения необходимо выбрать в мультимедийной системе и на подключаемом устройстве.

- ➔ Выберите [Точка доступа в автомобиле](#).
- ➔ Выберите [Соединить прибор с точкой доступа в а/м](#).

Подключение с помощью генерирования PIN-кода WPS

- ▶ Выберите [Соединить через генерирование WPS PIN](#).
- ▶ На подключаемом устройстве введите PIN-код, отображаемый на мультимедийном дисплее, и подтвердите ввод.

Подключение с помощью ввода PIN-кода WPS

- ▶ Выберите [Соединить через ввод WPS PIN](#).
- ▶ В мультимедийной системе введите PIN-код, отображаемый на дисплее внешнего устройства.

Подключение нажатием кнопки

- ▶ Выберите [Соединить через WPS PBC](#).
- ▶ На подключаемом устройстве нажмите кнопку (см. руководство по эксплуатации от изготовителя).
- ▶ Выберите [Далее](#).

Подключение с помощью ключа безопасности

- ▶ Выберите [Соединить прибор с точкой доступа в а/м](#).
Отобразится ключ безопасности.

- ▶ Выберите автомобиль на подключаемом устройстве. Он отобразится с названием сети [DIRECT-MBUX XXXXX](#).
- ▶ На подключаемом устройстве введите ключ безопасности, отображаемый на мультимедийном дисплее.
- ▶ Подтвердите ввод.

Подключение через систему коммуникации ближнего поля (NFC)

- ▶ Выберите [Соединить через NFC](#).
- ▶ Активируйте систему NFC на мобильном устройстве (см. инструкцию по эксплуатации от изготовителя).
- ▶ Удерживайте подключаемое устройство на NFC-интерфейсе автомобиля.
- ▶ Выберите [Выполнено](#).
Теперь мобильное устройство через систему NFC подключено к точке доступа мультимедийной системы.

Создание нового ключа безопасности

- ▶ Выберите [Точка доступа в автомобиле](#).

- ▶ Выберите [Генерировать защитный код](#).
В дальнейшем соединение будет устанавливаться при использовании вновь созданного ключа безопасности.
- ▶ **Сохранение ключа безопасности:** выберите [Сохранить](#).
При сохранении нового ключа безопасности происходит разрыв всех существующих соединений по беспроводной локальной сети (Wi-Fi). При создании новых соединений по беспроводной локальной сети (Wi-Fi), необходимо ввести новый ключ безопасности.

Навигационная система

Указания по навигации

Ведение к цели с использованием дополненной реальности

⚠ ОСТОРОЖНО Опасность аварии и травмирования из-за отвлечения, неправильного отображения или неверной интерпретации индикации

Изображение с камеры на индикаторе дополненной реальности не подходит для того, чтобы двигаться, ориентируясь на него.

- ▶ Постоянно держите под контролем действительную дорожную ситуацию.
- ▶ Избегайте длительного наблюдения за изображением с камеры.

⚠ ОСТОРОЖНО Опасность аварии и травмирования из-за неточного расположения дополнительной информации

Дополнительная информация с отображением дополненной реальности не может заменить наблюдение за реальной дорожной ситуацией.

- ▶ Постоянно держите в поле зрения реальную дорожную ситуацию при выполнении всех маневров движения.

- ▶ **Включение индикации:** коснитесь сенсорного экрана.
Отображение меню отключается автоматически.

Включение навигации

Мультимедийная система:

   **Navigation** (Навигационная система)

- ▶ Альтернативный способ: нажмите кнопку . Карта показывает местонахождение автомобиля в данный момент. Отобразится меню навигации. Если ведение к цели активно, индикация меню навигации отключается.

Обзор навигации



Цифровая карта с меню навигации (пример)

- ① Ввод особой цели или адреса и другие возможности ввода цели
- ② Прерывание активного ведения к цели
- ③ Повторение голосового указания навигационной системы и включение или выключение голосовых указаний навигационной системы

- ④ Меню **НА МАРШРУТЕ** с Обзор маршрута, Альтернативные маршруты и Сообщить дорожное событие (система Car-to-X)
Меню **ДОРОЖНАЯ СИТУАЦИЯ** с Сообщения о дорожной ситуации, Сообщения по районам и Информац.об абонементе для Live Traffic
Индикация **Перечень маршрутов**

- Меню **МЕСТОНАХОЖДЕНИЕ** с Сохранить местонахождение, Компас и Кибла
- ⑤ Быстрый доступ к **Дорожная ситуация**, **Парковка**, **Информ.по автостраде** а также **Расширенные** опции для Вид, Сообщения, Маршрут

Ввод цели

Мультимедийная система:

Навигация ►► ► Куда?

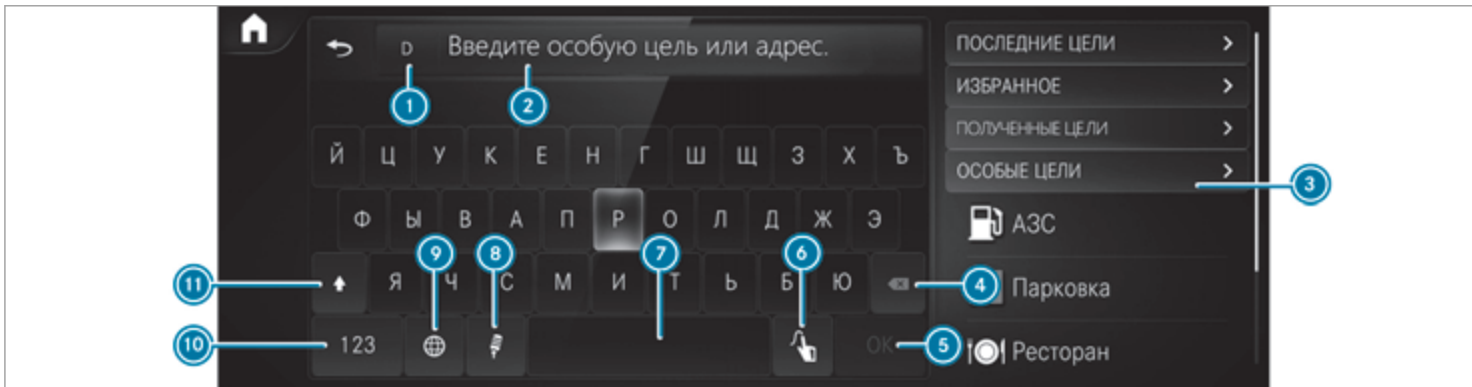

❶ Страна, в которой находится автомобиль

❷ Ввод особой цели или адреса

❸ Список дополнительных вариантов ввода цели

❹ Удаление введенной информации

❺ Подтверждение ввода

❻ Переключение на распознавание рукописного текста

❼ Вставка пробела

❽ Переключение на голосовой ввод

❾ Установка письменного ввода

❿ Переключение на цифры, специальные знаки и символы

⓫ Переключение на прописные или строчные буквы

▶ Введите цель в **2**. Ввод может производиться в любой последовательности.

Вы можете ввести, например, следующие данные:

- Город, улица, номер дома
- Улица, город
- Почтовый индекс
- Название или категория особой цели, например **Парковка**
- Имя контакта

▶ Выберите результат поиска в списке **3**.
Маршрут может быть рассчитан.

i Более подробную информацию по вводу целей, например адресам из трех слов, можно найти в электронном руководстве по эксплуатации.

Изменение страны

- ▶ Выберите код страны в **1**.
- ▶ Введите код страны.
- ▶ Выберите страну в **3**.

Использование онлайн-поиска

При вводе цели для поиска используются картографические службы в режиме онлайн. Если встроенный поиск не позволяет найти подходящие цели или

если Вы меняете страну, можно воспользоваться онлайн-поиском.

В качестве цели можно ввести адрес, особую цель или адрес из трех слов.

- ▶ Выберите код страны **1**.
- ▶ Выберите провайдера онлайн-служб в списке стран.

или

- ▶ Если встроенный поиск не дал результатов, введите цель в строку ввода **2**.
- ▶ Выберите цель в списке.
Появится подробное отображение маршрута.

Расчет маршрута и использование настроек для ведения к цели

Условия

- Цель введена.
- Отобразится адрес цели.

Мультимедийная система:



▶▶ Навигация

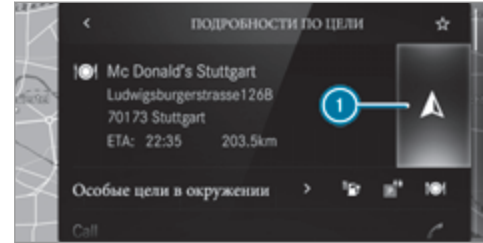

- 1** Маршрут еще не задан.
- Маршрут уже задан.

- ▶ Выберите .
- Производится расчет маршрута к цели. Запустится ведение к цели.



или

- ▶ Выберите .
- ▶ Выберите **Опред. как промеж. цель**.
Адрес цели устанавливается в качестве следующей промежуточной цели.

или

- ▶ Выберите [Начать нов.веден.к цели](#). Адрес цели устанавливается в качестве новой цели. Предыдущая цель и промежуточные цели удаляются. Начинается ведение к новой цели.

Выбор настроек маршрута

- ▶ Выберите .
- ▶ Выберите [Расширенные](#).
- ▶ Выберите [Маршрут](#).
- ▶ Выберите тип маршрута.
- ▶ Учитывайте информацию о ситуации на дорогах с помощью [Динамич.ведение к цели](#) .
- ▶ Выберите опции маршрута с помощью [Избегать: опции](#).
- ▶ Включите [Предложить альтернативу](#). Для каждого маршрута будут рассчитаны альтернативные маршруты.
- ▶ Включите [Активировать "маятниковый" маршрут](#). Если условия выполнены, мультимедийная система автоматически распознает, что автомобиль находится на «маятниковом» маршруте. Запускается ведение к цели без речевого вывода.

Запуск ведения к цели с использованием дополненной реальности

- ▶ Во время движения к цели нажмите на значок камеры на мультимедийном дисплее. Перед выполнением поворота вместо карты навигации будет отображаться изображение с камеры с дополнительной информацией.
- ▶ **Для возврата к карте навигации:** снова нажмите значок камеры.

Отображение дополнительной информации на изображении с камеры

- ▶ Выберите .
- ▶ Выберите [Расширенные](#).
- ▶ Выберите [Дополненная реальность](#).
- ▶ Включите [Названия улиц](#) и [Номера домов](#). Во время ведения к цели названия улиц и номера домов накладываются на изображение с камеры.

Использование функций карты

Мультимедийная система:



Установка масштаба карты

- ▶ **Увеличение:** поочередно дважды нажмите кратко одним пальцем на мультимедийный дисплей.
- ▶ **Уменьшение:** нажмите двумя пальцами на мультимедийный дисплей.

Перемещение карты

- ▶ Проведите пальцем по сенсорному экрану в любом направлении.
- ▶ **Возврат карты к текущему местонахождению автомобиля:** нажмите на .

Выбор ориентации карты

- ▶ На карте дважды нажмите на значок компаса . Вид будет изменяться в последовательности: 3D, По направл.движения 2D, Северная ориентация 2D.

Включение и выключение информации об автомагистрали

- ▶ Выберите .
- ▶ Включите или выключите [Информ.по автостраде](#).

Пользование службами и сервисами

Условия

- Имеется Интернет-соединение.
- Доступна служба Mercedes me connect.
- У Вас создана учетная запись пользователя на портале Mercedes me.
- Автомобиль привязан к учетной записи пользователя, и Вы согласились с условиями пользования службой.

Более подробную информацию можно найти по адресу: <https://www.mercedes.me>

- Служба доступна и активирована.

Мультимедийная система:



▶▶ Навигация

Отображение информации о ситуации на дорогах с помощью службы Live Traffic Information

- ▶ Выберите .

- ▶ Включите [Дорожная ситуация](#).
- ▶ Выберите [Расширенные](#).
- ▶ Выберите [Вид](#).
- ▶ Выберите [Элементы карты](#).
- ▶ Включите [Дорожные события](#), [Своб.трансп.поток](#) и [Задержка](#).
При получении информации о ситуации на дорогах отображаются дорожные события, например ремонтные работы, перекрытие движения, региональные сообщения (например, о тумане) и предупредительные сообщения.
Задержка движения отображается для текущего маршрута. Учитывается задержка движения длительностью от одной минуты.

Отображение предупреждений об опасности с помощью службы Car-to-X-Communication

Если предупреждения об опасности доступны, они могут отображаться на карте в виде символов. Отображение зависит от настроек опций [Дорожная ситуация](#) и [Дорожные события](#).

- ▶ Настройте опции.
Если опция [Дорожная ситуация](#) выключена, а опция [Дорожные события](#) включена, отображаются символы на предполагаемом маршруте.

Отображение информации о погоде и прочей информации на карте

- ▶ Выберите .
- ▶ Выберите [Расширенные](#).
- ▶ Выберите [Вид](#).
- ▶ Выберите [Элементы карты](#).
- ▶ Прокрутите вверх и откройте раздел [ДАННЫЕ ОНЛАЙН-КАРТ](#).
- ▶ Включите службу, например [Погода](#).
На навигационной карте отобразится актуальная информация о погоде, например температура или облачность.

Телефон

Пользование телефоном

Указания по пользованию телефонией

⚠ ОСТОРОЖНО Опасность потери контроля над дорожной ситуацией из-за пользования интегрированными в автомобиль устройствами связи во время движения

Управление интегрированными в автомобиль коммуникационными приборами во время дви-

жения может отвлекать Вас от дорожной ситуации. Кроме того Вы можете потерять контроль над автомобилем.

- ▶ Пользуйтесь этими устройствами только в том случае, если это допускается дорожной ситуацией.
- ▶ Если это невозможно, остановитесь в соответствии с правилами дорожного движения и произведите ввод данных во время стоянки автомобиля.

▲ ОСТОРОЖНО Опасность несчастного случая из-за пользования мобильными устройствами связи во время движения

Мобильные коммуникационные устройства отвлекают водителя от событий на дороге. Кроме того, водитель может потерять контроль над автомобилем.

- ▶ Будучи водителем используйте коммуникационные устройства только, когда автомобиль стоит.
- ▶ Будучи пассажиром, используйте мобильные коммуникационные устройства только в предусмотренных для этого участках, например в задней части салона.

Пользуясь средствами мобильной связи в автомобиле, соблюдайте законодательные нормы страны, в которой Вы в данный момент находитесь.

▲ ОСТОРОЖНО Опасность травмирования из-за неправильного размещения предметов

При неправильном размещении предметов в салоне автомобиля существует опасность их смещения или опрокидывания из стороны в сторону, при этом они могут задеть находящихся в автомобиле людей. Кроме того, подстаканники, открытые вещевые отделения и держатели для мобильных телефонов в случае аварии не всегда могут удержать находящиеся в них предметы.

Существует опасность травмирования, в особенности при торможении или внезапном изменении направления движения!

- ▶ Всегда размещайте предметы так, чтобы их не опрокидывало из стороны в сторону в таких или подобных ситуациях.
- ▶ Всегда следите за тем, чтобы предметы не выступали из вещевых отделений, багажных сеток или сеток-карманов.
- ▶ Закрывайте запираемые вещевые отделения перед началом движения.

- ▶ Всегда размещайте и закрепляйте тяжелые, твердые, острые предметы, предметы с острыми краями, а также бьющиеся или слишком большие предметы в багажнике / багажном отделении.

Соблюдайте следующие указания по надлежащему хранению мобильных средств связи:

- Загрузка автомобиля (→ стр. 112)

Bluetooth®-соединение:

Вид меню и доступные функции в меню телефона частично зависят от профиля Bluetooth® в подключенном мобильном телефоне. Полный объем услуг доступен только в том случае, если мобильный телефон поддерживает оба приведенных ниже профиля Bluetooth®:

- PBAP (Phone Book Access Profile)
 - Список контактов из мобильного телефона автоматически отображается в мультимедийной системе.
- MAP (Message Access Profile)
 - Функцию поддержки сообщений мобильного телефона можно использовать в мультимедийной системе.

При этом функцию воспроизведения аудиофайлов через Bluetooth® можно использовать вне зависимости от вышеуказанных условий с любым устройством мобильной связи.

Информация об объеме функций подключаемого мобильного телефона приведена в руководстве по эксплуатации от изготовителя.

Сетевое соединение:

В следующих случаях возможно прерывание телефонного соединения во время движения:

- При переключении на станцию передачи / приема, на которой нет свободных каналов голосовой связи.
- Если используемая SIM-карта несовместима с доступной сетью.
- Мобильный телефон с картой Twincard одновременно зарегистрирован в сети с помощью второй SIM-карты.

Для повышения качества голосовой связи мультимедийная система поддерживает технологию HD Voice®. Для этого мобильные телефоны и операторы мобильной связи собеседников должны поддерживать HD Voice®.

В зависимости от качества соединения качество голосовой связи может изменяться.

Дополнительную информацию можно получить на авторизованной СТОА Mercedes-Benz или по ссылке <https://www.mercedes-benz.com/connect>

Обзор меню телефона

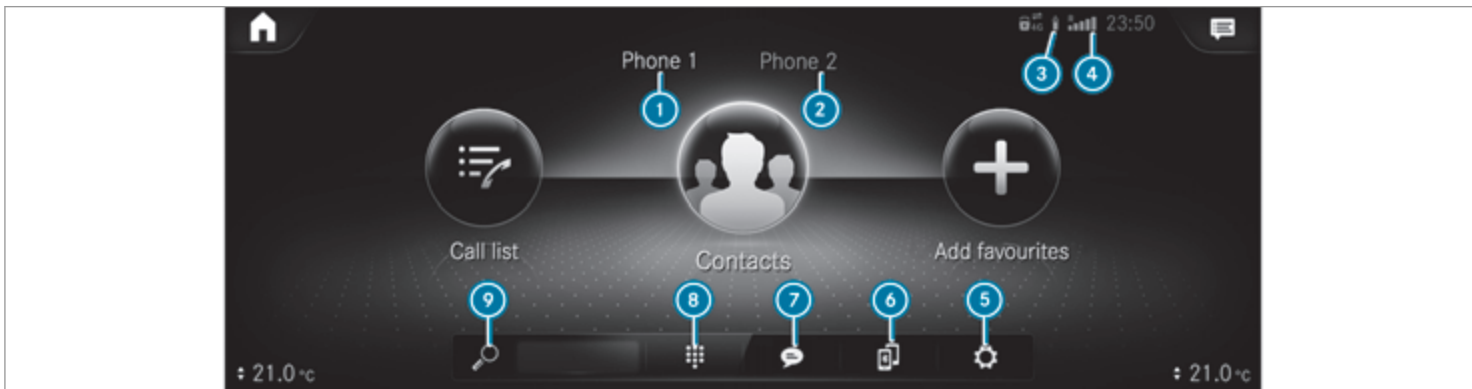

- ① Имя устройства Bluetooth® подключенного в данный момент мобильного телефона / мобильного телефона
- ② Имя устройства Bluetooth® подключенного в данный момент мобильного телефона / мобильного телефона (режим подключения двух телефонов)
- ③ Статус элемента питания подключенного мобильного телефона

- ④ Уровень сигнала мобильной сети
- ⑤ Опции
- ⑥ Диспетчер устройств
- ⑦ Сообщения
- ⑧ Блок цифр
- ⑨ Поиск контактных данных

Обзор видов режимов телефона

В зависимости от комплектации у Вас имеются следующие виды режимов телефона:

- Один мобильный телефон подключен к мультимедийной системе через Bluetooth®.
- Два мобильных телефона подключены к мультимедийной системе через Bluetooth® (режим подключения двух телефонов).

- При помощи мобильного телефона в активном режиме можно использовать все функции мультимедийной системы.
- С помощью мобильного телефона в фоновом режиме можно принимать входящие вызовы и сообщения.
Можно поменять местами мобильный телефон в активном режиме и мобильный телефон в фоновом режиме.

- Мобильный телефон подключен как телефон в автомобиле.

Подключение мобильного телефона

Условия

- Bluetooth® в мобильном телефоне включен (см. руководство по эксплуатации от изготовителя).
- Bluetooth® в мультимедийной системе включен.

Мультимедийная система:



Поиск мобильного телефона

- ▶ Выберите .
- ▶ Выберите [Соединить с нов.приб..](#)



Подключение мобильного телефона

Авторизация осуществляется при помощи безопасного простого сопряжения.

- ▶ Выберите мобильный телефон.
В мультимедийной системе и на мобильном телефоне отобразится код.
- ▶ Если оба кода совпадают, подтвердите код на мобильном телефоне.

Функции в меню «Телефония»

В меню «Телефония» имеются, в том числе, следующие функции:

- Действия с телефонными вызовами, например:
 -  Прием телефонного вызова
 -  Закончить вызов
 -  Включить конференц.
 - Прием или отклонение входящего телефонного вызова
- Управление контактами, например:
 - Загрузка контактов мобильного телефона
 - Изменение формата имени контактов
 - Сохранение контакта в качестве элемента избранного
- Получение и отправка сообщений, например:

- Использование функции голосового вывода сообщений
- Диктовка нового сообщения

Mercedes me & Apps

Mercedes me connect

Информация о службе Mercedes me connect

- ❗ Сервис Mercedes me connect или отдельные службы Mercedes me connect доступны не во всех странах. Получите информацию о доступности этих функций в своей стране на авторизованной СТОА Mercedes-Benz.

Сервис Mercedes me connect включает в себя множество служб.

При помощи мультимедийной системы и потолочной блок-панели управления можно пользоваться, например, следующими службами:

- Служба помощи при аварии и поломке (кнопка me или индикация в мультимедийной системе в зависимости от ситуации)
- Система экстренного вызова Mercedes-Benz (функция автоматического экстренного вызова и кнопка SOS)

Служба помощи при аварии и поломке Mercedes me connect и центр приема экстренных вызовов Mercedes-Benz доступны для Вас круглосуточно.

Кнопки me и SOS можно найти на потолочной панели управления автомобиля (→ стр. 285).

Вы можете установить телефонное соединение с центром обслуживания клиентов Mercedes-Benz также при помощи мультимедийной системы (→ стр. 286).

Обратите внимание, что Mercedes me connect представляет собой сервис Mercedes-Benz. В экстренных случаях обращайтесь за помощью сначала по известным национальным номерам экстренного вызова. В экстренных случаях Вы можете также пользоваться системой экстренного вызова Mercedes-Benz (→ стр. 291).

Соблюдайте условия пользования для служб Mercedes me connect и других служб. С ними можно ознакомиться на портале Mercedes me: <https://me.secure.mercedes-benz.com>

Более подробную информацию о службах Mercedes me connect, предлагаемом объеме сервисных работ и о пользовании ими можно найти по адресу: https://moba.i.daimler.com/markets/ece-row/baix/cars/connectme/ru_RU/#emotions/Startseite.html

Информация о службе помощи при аварии и поломке Mercedes me connect

Служба помощи при аварии и поломке может включать в себя среди прочего следующие функции:

- Дополнение к системе экстренного вызова Mercedes-Benz (→ стр. 291)

При необходимости сотрудник центра приема экстренных вызовов Mercedes-Benz перенаправит звонок в службу помощи при аварии и поломке Mercedes me connect. Однако переадресация вызова возможна не во всех странах.

- Выезд технического специалиста на место поломки и/или буксировка автомобиля на ближайшую авторизованную СТОА Mercedes-Benz
За данные услуги может взиматься дополнительная плата.
- Дополнение к экстренному помощнику после автоматического распознавания аварии или поломки (→ стр. 286)

При аварии или поломке передаются дополнительные данные автомобиля, позволяющие оказать оптимальную помощь силами центра обслуживания клиентов Mercedes-Benz и авторизованного сервисного партнера или специалиста по ремонту.

- Дополнение к службе Mercedes me connect «Теледиагностика»

Благодаря функции «Теледиагностика» провайдер регистрирует определенные сообщения об износе и отказе в работе компонентов, если эти сообщения могут быть четко интерпретированы и доступны при контроле технического состояния компонентов, которые можно продиагностировать.

Если Ваш автомобиль распознает факт аварии или ее угрозу, мультимедийная система может потребовать связаться с центром обслуживания клиентов Mercedes-Benz для получения дополнительной помощи. Это требование может появиться в мультимедийной системе только в остановленном автомобиле.

-  Данные службы имеют технические ограничения, такие как покрытие мобильной сети и качество мобильной связи, а также возможность интерпретации переданных данных в системах, осуществляющих их обработку. При определенных обстоятельствах это может привести к задержке или отсутствию указания в мультимедийной системе.

Более подробную информацию о службах Mercedes me connect можно найти на портале Mercedes me <https://me.secure.mercedes-benz.com>

Данные, передаваемые службами вызова Mercedes me connect

Данные, передаваемые при вызове служб Mercedes me connect зависят от:

- причины вызова
- сервиса, выбранного в системе речевого диалога
- активированных служб Mercedes me connect

Информация о том, какие данные передаются службам, приведена в действующих на данный момент условиях пользования. С ними можно ознакомиться на портале Mercedes me: <https://me.secure.mercedes-benz.com>

Вызовы Mercedes me

Совершение вызовов с помощью потолочной блок-панели управления

- ❗ Совершение вызовов Mercedes me возможно не во всех странах. Получите информацию о доступности этих функций в своей стране на авторизованной СТОА Mercedes-Benz.

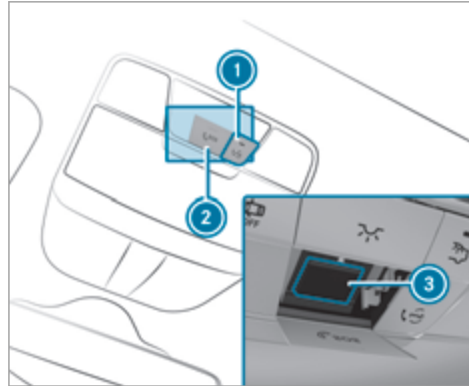

- ❶ Кнопка me для вызова сервисной или информационной службы
- ❷ Крышка кнопки SOS
- ❸ Кнопка SOS (система экстренного вызова)

Совершение вызова Mercedes me

- ▶ Нажмите кнопку me ❶.

Совершение экстренного вызова

- ▶ Для открытия крышки кнопки SOS временно нажмите ❷.
- ▶ Нажмите кнопку SOS ❸ и удерживайте ее нажатой не менее одной секунды.

Экстренный вызов можно совершить даже при активном вызове Mercedes me. Он имеет приоритет над всеми остальными активными вызовами.

Информация о вызове службы Mercedes me при помощи кнопки me

Совершен вызов в центр обслуживания клиентов Mercedes-Benz при помощи кнопки me на потолочной блок-панели управления или при помощи мультимедийной системы (→ стр. 285).

При помощи системы голосового диалога Вы можете обратиться к нужной службе:

- Служба помощи при аварии и поломке
- Центр обслуживания клиентов Mercedes-Benz для получения общей информации, связанной с автомобилем

Кроме того, Вы получите информацию по следующим темам:

- Активация службы Mercedes me connect
- Управление автомобилем

- Ближайшая авторизованная СТОA Mercedes-Benz
- Прочие продукты и услуги Mercedes-Benz

Во время соединения с центром обслуживания клиентов Mercedes-Benz производится передача данных (→ стр. 287).

Телефонный вызов центра обслуживания клиентов Mercedes-Benz через мультимедийную систему

Условия

- Имеется доступ к сети GSM.
- В соответствующем регионе имеется зона покрытия сети GSM-оператором.
- Для автоматической передачи данных автомобиля зажигание должно быть включено.

Мультимедийная система:



- ▶ Позвоните в **Mercedes me connect**. С Вашего согласия мультимедийная система передаст необходимые данные автомобиля. Передача данных отображается на мультимедийном дисплее.

Потом Вы можете выбрать сервис, и Вас соединят с сотрудником центра обслуживания клиентов Mercedes-Benz.

Вызов центра обслуживания клиентов Mercedes-Benz после автоматического распознавания аварии или поломки

Условия

- Автомобиль распознал факт аварии или поломки.
- Автомобиль остановлен.
- Включена аварийная световая сигнализация.

i Эта функция доступна не во всех странах.

Автомобиль может распознать факт аварии или поломки в ограниченных условиях.

При распознанных авариях или поломках экстренный помощник отображает на дисплее мультимедийной системы указания по технике безопасности.

После закрытия индикации экстренного помощника в мультимедийной системе появляется запрос с предложением помощи от центра обслуживания клиентов Mercedes-Benz.

▶ Выберите **Позвонить**.

- Данные автомобиля будут автоматически переданы после Вашего согласия или при активированной службе Mercedes me connect «Помощь при аварии и поломке» (→ стр. 284).

- Центр обслуживания клиентов Mercedes-Benz принимает Ваш звонок и организует помощь при аварии или поломке.

За данные услуги может взиматься дополнительная плата.

- i** В зависимости от тяжести аварии может быть совершен автоматический экстренный вызов. Он имеет приоритет над всеми остальными активными вызовами.
- i** Дополнительно при активной службе Mercedes me connect «Теледиагностика» в случае поломки через некоторое время может появиться похожий запрос. Если Вы уже связались с центром обслуживания клиентов Mercedes-Benz или получили помощь, можно проигнорировать или отклонить данный запрос.
- i** Если на запрос центра обслуживания клиентов Mercedes-Benz с предложением помощи Вы ответите **Позже**, сообщение будет скрыто и позже появится снова. Запрос, отправленный службой Mercedes me connect «Теледиагностика», можно подтвердить или отклонить. После отклонения он больше не будет отображаться.

Согласование срока проведения ТО при вызове службы Mercedes me

При активировании службы «Управление техобслуживанием» производится автоматическая передача важных данных об автомобиле в центр обслуживания клиентов Mercedes-Benz. Благодаря этому Вы будете получать индивидуальные рекомендации по техническому обслуживанию своего автомобиля.

Независимо от того, согласились ли Вы на пользование службой «Управление техобслуживанием», мультимедийная система через определенный промежуток времени напомнит Вам о необходимости проведения обязательного сервисного обслуживания.

Появится запрос на согласование срока проведения ТО.

▶ **Согласование срока проведения ТО:** выберите **Позвонить**.

С Вашего согласия передаются данные автомобиля, Центр обслуживания клиентов Mercedes-Benz примет Ваши пожелания относительно даты проведения ТО. Затем эта информация будет передана в выбранный Вами сервисный центр.

Его представители свяжутся с Вами для подтверждения срока проведения ТО и при необходимости для обсуждения деталей.

ⓘ Если после появления сообщения о необходимости проведения технического обслуживания

Вы выберете **Позже**, сообщение закроется и позднее отобразится снова.

Согласие на передачу данных при вызове Mercedes me

Условия

- Имеется активный вызов Mercedes me через мультимедийную систему или при помощи кнопки me на потолочной блок-панели управления (→ стр. 285).

ⓘ Запрос на подтверждение передачи данных появляется не во всех странах.

Если служба помощи при аварии и поломке не активирована на портале Mercedes me, появляется сообщение: **Вы хотите в целях лучшей обработки Вашего запроса передать данные по автомобилю и его местонахождению в Центр обслуживания клиентов "Мерседес-Бенц"?**

▶ Выберите **Да**.
Необходимые идентификационные данные передаются автоматически.

Более подробная информация о Mercedes me:
<https://www.mercedes.me>

Передаваемые данные при вызове Mercedes me

При совершении вызова сервисной службы через Mercedes me передаются данные для предоставле-

ния необходимой консультации и безупречного сервисного обслуживания.

Для передачи данных должны быть выполнены следующие условия:

- Зажигание включено.
- Необходимая технология передачи данных поддерживается оператором мобильной связи.
- Обеспечено достаточное качество мобильной связи.

Поэтапная передача данных зависит от следующих факторов:

- Причина вызова
- Имеющаяся технология передачи данных по мобильной связи
- Активированные службы Mercedes me connect
- Служба, выбранная в системе голосового диалога

ⓘ Запрос на согласие передачи данных производится только в том случае, если соответствующая служба Mercedes me connect не была активирована.

Передача данных при неактивированных службах Mercedes me connect

Если службы Mercedes me connect не активированы и подтвержден запрос о защите данных, передается следующая информация:

- Идентификационный номер автомобиля
- Время вызова
- Причина вызова
- Подтверждение запроса о защите данных
- Код страны, в которой находится автомобиль
- Язык, установленный для мультимедийной системы
- Номер для вызова встроенной в автомобиль коммуникационной платформы

Если после напоминания о необходимости проведения техобслуживания был сделан вызов для согласования срока проведения ТО, дополнительно передаются следующие данные:

- данные о текущем пробеге и техническом обслуживании

При совершении вызова с помощью мультимедийной системы после автоматического распознавания аварии или поломки дополнительно передаются следующие данные:

- данные о текущем пробеге и техническом обслуживании
- местоположение автомобиля в данный момент

Если с помощью системы голосового диалога была выбрана служба помощи при аварии и поломке, а служба не активирована, но при этом был подтвержден запрос о защите данных, то центром обслуживания клиентов Mercedes-Benz могут быть дополнительно запрошены следующие данные автомобиля:

- местоположение автомобиля в данный момент

Если запрос о защите данных был отклонен, то для предоставления необходимой консультации и безупречного сервисного обслуживания передаются следующие данные:

- Причина вызова
- Отклонение запроса о защите данных
- Код страны, в которой находится автомобиль
- Язык, установленный для мультимедийной системы
- Номер для вызова встроенной в автомобиль коммуникационной платформы

Передача данных при активированных службах Mercedes me connect

Только на втором этапе и только при активировании соответствующих служб передаются дополнительные данные в зависимости от конкретного случая, чтобы обеспечить оптимальное сервисное обслуживание.

Обзор передаваемых данных можно найти в действующих условиях пользования для служб Mercedes me connect. Их можно найти на портале Mercedes me <https://me.secure.mercedes-benz.com>

Обработка данных

Данные, передаваемые во время вызова, удаляются из систем передачи после его завершения, если они не используются для других активированных служб Mercedes me connect.

Данные, относящиеся к конкретному случаю, обрабатываются в центре обслуживания клиентов Mercedes-Benz, сохраняются там и при необходимости передаются сервисному партнеру, уполномоченному центром обслуживания клиентов Mercedes-Benz. Обратите внимание на указания по защите данных, приведенные на интернет-странице Mercedes me <https://www.mercedes.me> или в головном сообщении непосредственно после установки соединения с центром обслуживания клиентов Mercedes-Benz.

- ❗ Голосовое сообщение доступно не во всех странах.

Обзор меню «Mercedes me и приложения»

Если Вы вошли на портал Mercedes me с использованием своей учетной записи пользователя, то Вам будут доступны услуги и предложения от Mercedes-Benz.

За более подробной информацией обращайтесь на авторизованную СТОА Mercedes-Benz или посетите портал Mercedes me: <https://me.secure.mercedes-benz.com>

- ❗ Следите за тем, чтобы приложения Mercedes me всегда находились в обновленном состоянии.

Можно вызвать меню при помощи [Mercedes me & Apps](#) в мультимедийной системе.

В меню [Mercedes me & Apps](#) доступны следующие возможности:

- Привязка автомобиля к учетной записи пользователя [Mercedes me](#)
- Удаление привязки автомобиля к учетной записи пользователя [Mercedes me](#)
- Вызов служб Mercedes me

- В зависимости от доступности вызов таких приложений, как, например, In Car Office или интернет-браузер

Обзор службы «Офис в автомобиле»

С помощью службы «Офис в автомобиле» Вы можете подключить свои онлайн-службы к мультимедийной системе.

Условия для пользования службой «Офис в автомобиле»

- Ваш мобильный телефон подключен к мультимедийной системе.
- У Вас есть учетная запись пользователя на портале Mercedes me.
- На портале Mercedes me активирована служба «Офис в автомобиле».
- У Вас есть учетная запись пользователя для онлайн-службы (например, Office 365), и онлайн-служба привязана к Вашей учетной записи пользователя на портале Mercedes me.

Функции службы «Офис в автомобиле»

- Отображение предстоящих встреч в календаре
 - Зачитывание записей в календаре

- Телефонные звонки (при условии, что телефонный номер сохранен)
- Навигация к месту проведения встречи (при условии, что встреча включает в себя цель, до которой можно выполнить навигацию)
- Удаление записи в календаре
- Отображение и выбор выполняемых задач и вызовов
 - Голосовой вывод
 - Телефонные звонки (при условии, что телефонный номер сохранен)
 - Удаление
- Пометка телефонных звонков
 - Отклонение входящих вызовов и сохранение в виде задачи в меню [Задачи и звонки](#)
- Пометка записи в меню [Задачи и звонки](#) как «Выполнено»
- Управление электронной почтой
 - Отображение / чтение электронных писем
 - Написание и пересылка электронных писем
- ❗ Можно запустить функцию «Офис в автомобиле» через меню [Mercedes me & Apps](#). Учитывайте, что определенные функции доступны только в остановленном автомобиле.

Обзор веб-браузера

Интернет-браузер запускается через меню Mercedes me & Apps.

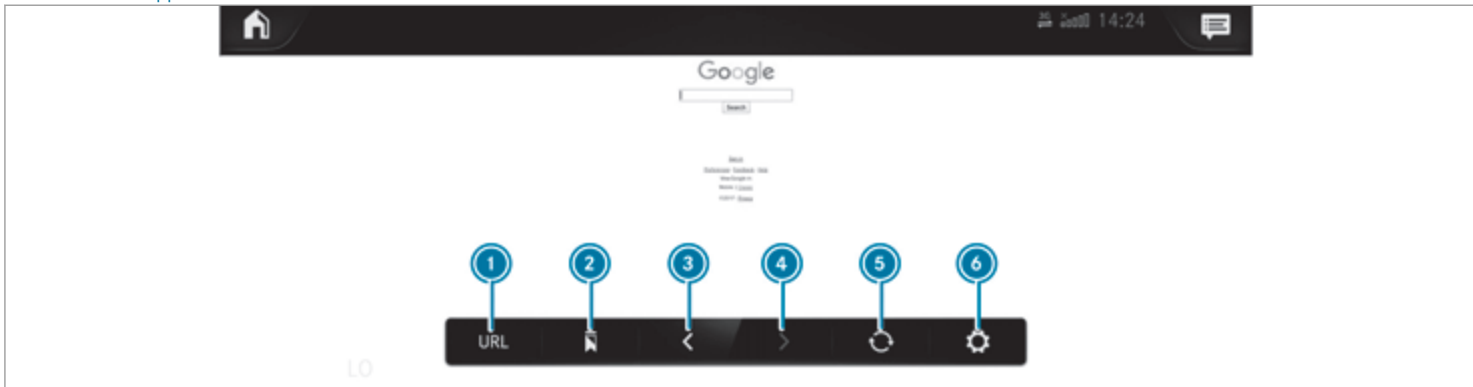

- ❶ Ввод URL-адреса
- ❷ Закладки
- ❸ Переход на предыдущую веб-страницу
- ❹ Переход на следующую веб-страницу
- ❺ Обновление / отмена
- ❻ Опции

❶ Во время движения просмотр веб-сайтов невозможен.

Обзор интеграции смартфона

Благодаря интеграции смартфона можно пользоваться некоторыми функциями Вашего мобильного

телефона с помощью дисплея мультимедийной системы.

Только один мобильный телефон может быть подключен к мультимедийной системе через функцию интеграции смартфона. Даже в режиме подключения двух телефонов при использовании функции интеграции смартфона только один дополнительный

мобильный телефон может быть подключен по Bluetooth® к мультимедийной системе.

Полная функциональность интеграции смартфона возможна только при наличии Интернет-соединения. Для пользования интеграцией смартфона на мобильном телефоне должно быть скачано соответствующее приложение. Мобильный телефон должен быть включен и с помощью подходящего кабеля подключен к мультимедийной системе через USB-разъем, отмеченный символом .

Приложения для интеграции смартфона

- Mercedes-Benz Link (выполнение функции через блок управления Mercedes-Benz Link)
- Система Apple CarPlay®
- Система Android Auto

Можно запустить интеграцию смартфона через меню [Mercedes me & Apps](#).

Можно завершить работу интеграции смартфона, отсоединив кабель подключения от мобильного телефона или мультимедийной системы.

- ⓘ Mercedes-Benz рекомендует отсоединять кабель подключения только в остановленном автомобиле.

Обзор передаваемых данных автомобиля

При использовании интеграции смартфона определенные данные об автомобиле передаются на мобильный телефон. Это позволяет оптимально использовать выбранные службы мобильного телефона. Активного доступа к данным об автомобиле не происходит.

Передаются следующие сведения о системе:

- версия программного обеспечения мультимедийной системы
- Идентификатор системы (анонимно)

Передача этих данных производится для приведения в соответствие изображения контента с дорожной ситуацией.

Передаются следующие данные о местонахождении автомобиля:

- координаты
- скорость движения
- направление по компасу
- направление ускорения

Эти данные используются мобильным телефоном для улучшения точности навигации (например, для продолжения ведения к цели в тоннеле).

Система вызова помощи "Мерседес-Бенц"

Информация о системе экстренного вызова Mercedes-Benz

Система экстренного вызова Mercedes-Benz функционирует только в районах, в которых имеется покрытие сети мобильной связи провайдером мобильной сети. Недостаточное покрытие сети мобильной связи может привести к тому, что экстренный вызов не будет передан.

Для совершения автоматического экстренного вызова зажигание должно быть включено.

- ⓘ Система экстренного вызова Mercedes-Benz по умолчанию активирована. Использование системы экстренного вызова Mercedes-Benz является бесплатным.

Обзор системы экстренного вызова Mercedes-Benz

Система экстренного вызова Mercedes-Benz может помочь сократить время между аварией и прибытием аварийно-спасательной службы к месту дорожно-транспортного происшествия. Она облегчает определение местонахождения автомобиля в труднодоступном месте дорожно-транспортного происшествия.

Экстренный вызов может производиться автоматически (→ стр. 292) или вручную (→ стр. 293). Совершайте экстренный вызов только для спасения себя или других людей. Не подавайте сигнал экстренного вызова при неисправности или в аналогичных ситуациях.

Информацию о региональной доступности системы экстренного вызова Mercedes-Benz можно получить по адресу: <https://www.mercedes-benz-mobile.com/extra/ecall/>



Индикация на дисплее:

На дисплее появляются следующие индикации:

- **SOS NOT READY:** зажигание не включено, или имеет место неисправность системы экстренного вызова. Это необязательно означает полный отказ системы экстренного вызова. Экстренные вызовы все равно могут передаваться.

Индикация касается исключительно автомобиля и не учитывает доступность сетей мобильной связи и центра приема экстренных вызовов Mercedes-Benz.

Функциональная готовность системы экстренного вызова автомобиля определяется тем, что индикация **SOS NOT READY** гаснет после включения зажигания.

- : индикация появляется на дисплее во время выполнения экстренного вызова.
-  Если имеет место неисправность системы экстренного вызова Mercedes-Benz (например, неисправность динамика, микрофона, подушки безопасности, кнопки SOS), на многофункциональном дисплее комбинации приборов появится соответствующее сообщение.

Включение функции автоматического экстренного вызова Mercedes-Benz

Условия

- Зажигание включено.
- Стартерная аккумуляторная батарея заряжена в достаточной степени.

Система экстренного вызова Mercedes-Benz автоматически передает сигнал экстренного вызова в следующих случаях:

- после активации систем удержания пассажиров, таких как подушки безопасности или аварийные натяжители ремней безопасности в инерционной катушке после аварии

При совершении экстренного вызова:

- Устанавливается голосовая связь с центром приема экстренных вызовов Mercedes-Benz.
- Сообщение с данными об аварии передается в центр приема экстренных вызовов Mercedes-Benz.

В зависимости от местонахождения автомобиля центр приема экстренных вызовов Mercedes-Benz может передать данные в один из общественных центров приема экстренных вызовов.

- При определенных условиях по каналу голосовой связи в центр приема экстренных вызовов Mercedes-Benz передаются также дополнительные данные.

Таким образом, могут быть быстро организованы мероприятия по спасению, оказанию помощи и буксировке автомобиля на авторизованную СТОА Mercedes-Benz.

Кнопка SOS на потолочной блок-панели управления будет мигать до тех пор, пока не будет завершена подача сигнала экстренного вызова.

Немедленное завершение автоматической подачи сигнала экстренного вызова невозможно.

Если система экстренного вызова Mercedes-Benz не может отправить сигнал экстренного вызова в центр

приема экстренных вызовов Mercedes-Benz, то сигнал экстренного вызова будет автоматически перенаправлен в общественный центр приема экстренных вызовов.

Если соединение с общественным центром приема экстренных вызовов установить невозможно, то на дисплее появляется соответствующее сообщение.

▶ Отправьте сигнал экстренного вызова **112** с мобильного телефона.

После передачи сигнала экстренного вызова:

- Если позволяет дорожная ситуация, оставайтесь в автомобиле до тех пор, пока не будет установлено голосовое соединение с оператором центра приема экстренных вызовов.
- После получения данных об аварии провайдер сервисной службы принимает решение о необходимости направления к месту аварии службы спасения и / или полиции.
- Если никто из находящихся в автомобиле людей не отвечает, то на место происшествия немедленно выезжает автомобиль скорой помощи.

Совершение экстренного вызова Mercedes-Benz вручную

▶ **С помощью кнопки SOS на потолочной панели управления:** нажмите и удерживайте кнопку SOS не менее одной секунды (→ стр. 285).

▶ **С помощью системы голосового управления:** используйте голосовые команды системы LINGUATRONIC.

При совершении экстренного вызова:

- Устанавливается голосовая связь с центром приема экстренных вызовов Mercedes-Benz.
- Сообщение с данными об аварии передается в центр приема экстренных вызовов Mercedes-Benz.
В зависимости от местонахождения автомобиля центр приема экстренных вызовов Mercedes-Benz может передать данные в один из общественных центров приема экстренных вызовов.
- При определенных условиях по каналу голосовой связи с центром приема экстренных вызовов Mercedes-Benz передаются также дополнительные данные.

Таким образом, могут быть за короткое время организованы мероприятия по спасению, оказа-

нию помощи или буксировке автомобиля на авторизованную СТОА Mercedes-Benz.

- Если позволяет дорожная ситуация, оставайтесь в автомобиле до тех пор, пока не будет установлено голосовое соединение с оператором центра приема экстренных вызовов.
- После получения данных об аварии оператор принимает решение о необходимости направления к месту аварии службы спасения и/или полиции.

Если система экстренного вызова Mercedes-Benz не может совершить экстренный вызов в центр приема экстренных вызовов Mercedes-Benz, он автоматически перенаправляется в общественный центр приема экстренных вызовов.

Если телефонное соединение с общественным центром приема экстренных вызовов установить невозможно, на мультимедийном дисплее появится соответствующее сообщение.

▶ Наберите номер экстренного вызова **112** на мобильном телефоне.

Завершение случайно совершенного вручную экстренного вызова Mercedes-Benz

▶ **На мультифункциональном рулевом колесе:** выберите .

Передача данных системой экстренного вызова Mercedes-Benz

При совершении экстренного вызова автоматически или вручную передаются, среди прочего, следующие данные:

- Данные системы GPS о местонахождении автомобиля
- Данные системы GPS о местонахождении на маршруте (около 100 м до места аварии)
- Направление движения
- Идентификационный номер автомобиля
- Тип привода автомобиля
- Распознанное количество людей в автомобиле
- Наличие Mercedes me connect
- Способ передачи сигнала экстренного вызова (автоматически или вручную)
- Время аварии
- Настройка языка в мультимедийной системе

Для выяснения обстоятельств аварии в течение часа после срабатывания сигнала экстренного вызова могут быть приняты следующие меры:

- Возможен запрос о фактическом местонахождении автомобиля.

- Возможна установка голосового соединения с находящимися в автомобиле людьми.

i Для России: в течение двух часов после передачи сигнала экстренного вызова различные функции, например прием информации о дорожной ситуации, могут быть недоступны.

Функция самодиагностики системы экстренного вызова (Россия)

Автомобиль проверяет функционирование системы экстренного вызова каждый раз при включении зажигания. При отказе системы на комбинации приборов отображаются текстовое сообщение и индикация красного цвета **SOS NOT READY** на дисплее.

Убедитесь в том, что в течение 30 секунд после включения зажигания красная индикация **SOS NOT READY** в правом верхнем углу дисплея погасла. Это значит, что система экстренного вызова успешно прошла диагностику.

Включение / выключение тестового режима ERA-GLONASS (Россия)

Условия

- Стартерная аккумуляторная батарея заряжена в достаточной степени.



- Зажигание включено.
- Автомобиль неподвижен минимум одну минуту.



▶ **Включение тестового режима:** нажмите и удерживайте не менее пяти секунд кнопку  на multifunctionальном рулевом колесе. Тестовый режим включается и автоматически завершается после выполнения языкового теста.

▶ **Выключение тестового режима вручную:** выключите зажигание. Тестовый режим выключается.

Радиоприемник, мультимедиа и телевизор

Обзор символов и функций в меню «Носители данных»



Символ	Обозначение	Функция
	Воспроизведение	Нажмите для начала или продолжения воспроизведения.
	Пауза	Нажмите, чтобы приостановить воспроизведение.
	Повтор композиции	Нажмите для повтора текущей композиции или текущего списка воспроизведения. <ul style="list-style-type: none"> • Однократное нажатие: повторяется текущий список воспроизведения. • Двукратное нажатие: повторяется текущая композиция. • Трехкратное нажатие: функция отключается.
	Воспроизведение в случайном порядке	Нажмите для воспроизведения композиций в случайном порядке.
	Переход вперед / назад	Нажмите для перехода к следующей или предыдущей композиции.
	Опции	Нажмите для отображения дополнительных опций.
	Категории	Нажмите для отображения или просмотра доступных категорий (например, списков воспроизведения, альбомов, исполнителей и т. д.).
	Поиск	Нажмите для выполнения поиска в текущем меню. Можно выполнить поиск, например, по артистам, жанрам или настройкам.

Символ	Обозначение	Функция
	Настройки	Нажмите для выполнения настроек.
	Начальный экран	Нажмите, чтобы вернуться к начальному экрану.
	Уведомления	Нажмите для вызова уведомлений.
	Полноэкранный режим	Нажмите для перехода в полноэкранный режим.

В меню «Носители данных» доступны следующие функции и настройки:

- Подключение внешних носителей данных к мультимедийной системе (например, через USB или по Bluetooth®)
- Воспроизведение аудио- или видеофайлов
- Прямая трансляция музыки онлайн
- Просмотр телепередач в меню телевизора

Дополнительные функции в меню телевизора

Символ	Обозначение	Функция
	Настройки	Нажмите для выполнения настроек в меню телевизора. Можно включить / выключить или сконфигурировать следующие функции: <ul style="list-style-type: none"> • Фиксирование канала • Набор символов для конкретной страны • Язык аудиосистемы • Субтитры • Телетекст • Формат изображения
	Электронный программный гид (EPG)	Нажмите для отображения информации о текущей программе канала.
	Список каналов	Нажмите для отображения списка доступных каналов с текущей программой.

Авторизация аудиоустройства с Bluetooth® для воспроизведения мультимедиа

Условия

- В мультимедийной системе и на аудиоустройстве включена функция Bluetooth®.
- Аудиоустройство поддерживает аудиопрофили Bluetooth® A2DP и AVRCP.

- Аудиоустройство видимо для других устройств.

Мультимедийная система:



При помощи функции воспроизведения аудио через Bluetooth® можно воспроизводить музыкальные файлы с внешних носителей данных, например с

Вашего смартфона, через мультимедийную систему MBUX.

▶ Авторизуйте внешний носитель данных в мультимедийной системе MBUX для воспроизведения аудиофайлов через мультимедийную систему.

Авторизация нового аудиоустройства с Bluetooth®

- ▶ Выберите [Соединить с нов.приб..](#)
- ▶ Выберите аудиоустройство. Начнется процесс авторизации. В мультимедийной системе и на мобильном телефоне отобразится код.
- ▶ Если коды идентичны, подтвердите их на аудиоустройстве.
- ▶ Выберите [Только как аудиоприбор Bluetooth.](#) Аудиоустройство с Bluetooth® будет подключено к мультимедийной системе.

Подключение уже авторизованного аудиоустройства с Bluetooth®

- ▶ Выберите аудиоустройство Bluetooth® из списка. Соединение будет установлено.

Прием телеканалов в HD-качестве

! **УКАЗАНИЕ** Повреждение модуля CI+ и смарт-карты

Модуль CI+ предназначен для домашнего использования. При длительной высокой темпе-

ратуре наружного воздуха модуль CI+ может перегреться и выйти из строя.

- ▶ Убедитесь, что модуль CI+ не подвергается длительному воздействию высокой температуры. Если модуль CI+ поврежден, прием кодированных телеканалов невозможен.

i Модуль CI+ доступен не во всех странах.

Для декодирования программ в формате HD в соответствии со стандартом CI+ служит модуль CI+ (модуль Common Interface), который не входит в комплект поставки.

В некоторых странах дополнительно требуется смарт-карта, которая вставляется в модуль CI+ (см. руководство по эксплуатации от изготовителя).







Модуль CI+ вставляется в слот CI+ в перчаточном ящике.



- ▶ **Установка смарт-карты в модуль CI+:** если необходимо (в зависимости от страны), установите смарт-карту в слот модуля CI+.

i Модуль CI+ рассчитан на рабочую температуру от 0 °C до 65 °C. При слишком высокой или слишком низкой рабочей температуре в мультимедийной системе появится сообщение, и модуль CI+ автоматически отключится. Если

модуль CI+ отключен, прием кодированных телеканалов невозможен.



Обзор символов и функций в меню «Радиоприемник»

Символ	Обозначение	Функция
	Начальный экран	Нажмите, чтобы вернуться к начальному экрану.
	Уведомления	Нажмите для вызова уведомлений.
	Переход вперед / назад	Нажмите для перехода к следующей или предыдущей радиостанции.
	Настройки	<p>Нажмите для отображения дополнительных опций. Можно выполнить, например, настройки следующих дополнительных функций:</p> <ul style="list-style-type: none"> • Голосовые указания навигационной системы и сообщения службы дорожной информации • Функция фиксирования частоты • Дополнительный радиотекст • Предупреждения о чрезвычайных ситуациях <p>Варианты настроек зависят от страны.</p>
	Полноэкранный режим	<p>Нажмите для перехода к слайд-шоу радиоприемника DAB.</p> <p>Эта функция доступна не во всех странах.</p>
	Функция выключения звука	Нажмите для выключения звука.
	Сохранение радиостанции	Нажмите для сохранения радиостанции в памяти радиостанций.

Символ	Обозначение	Функция
	Список радиостанций	Нажмите для отображения списка радиостанций.
	Поиск	Нажмите для выполнения поиска в текущем меню. Можно выполнить поиск, например, по артистам, жанрам или настройкам.

Дополнительные функции радио Радио Tuneln

-  При использовании радио Радио Tuneln могут передаваться большие объемы данных.

Символ	Обозначение	Функция
	Настройки	В меню радио Радио Tuneln доступны следующие дополнительные настройки: <ul style="list-style-type: none"> • Выбор прямой трансляции • Вход или выход из учетной записи Радио Tuneln
	Избранное	Нажмите во время воспроизведения, чтобы сохранить настроенную в данный момент радиостанцию в качестве элемента избранного.

Символ	Обозначение	Функция
	Воспроизведение / пауза	Нажмите, чтобы начать, приостановить или продолжить воспроизведение.
	Просмотр	Нажмите для выбора категории, а затем радиостанции.

В зависимости от выбранного диапазона частот Вам доступны различные функции.

Выберите нужный диапазон частот в верхней строке меню радиоприемника.

Вызов радио Радио Tuneln

Условия

- Наличие учетной записи пользователя Mercedes me.
- Автомобиль привязан к учетной записи Mercedes me.
- Служба «Радио Радио Tuneln активирована на портале Mercedes me.
- Наличие необходимого объема данных.

В зависимости от страны его необходимо приобрести за отдельную плату.

- Наличие высокоскоростного Интернет-соединения для передачи данных без помех.

 Новый объем данных можно приобрести на портале Mercedes me за отдельную плату **непосредственно у оператора мобильной связи**.

 Наличие функций и служб зависит от страны. Для получения более подробной информации обратитесь на авторизованную СТОА Mercedes-Benz.

Мультимедийная система:

  **Радио**

 Выберите **Радио Tuneln Радио**. Появится меню радио Радио Tuneln. Вы услышите последнюю настроенную радиостанцию.

 Качество соединения зависит от местных условий приема мобильной связи.

Настройки звучания

Обзор функций в меню звучания

Доступные настройки и функции зависят от установленной акустической системы. Информацию о том, какая акустическая система установлена в Вашем автомобиле, можно найти в электронном руководстве по эксплуатации.

Стандартная акустическая система и акустическая система с расширенными функциями

На выбор доступны следующие функции:

- Эквалайзер
 - Высокие, средние и низкие частоты
- Акустический баланс левых и правых / передних и задних динамиков
- Громкость
 - Автоматическая настройка

Акустическая система объемного звучания Burmester® и акустическая система трехмерного звучания Burmester® класса High-End

На выбор доступны следующие функции:

- Эквалайзер
 - Высокие, средние и низкие частоты
- Акустический баланс левых и правых / передних и задних динамиков
- Фокусировка звука
- VIP-сиденье (только акустическая система трехмерного звучания Burmester® класса High-End)
- Профили звучания
- Громкость
 - Автоматическая настройка

Индикация периодичности ТО системы ASSYST PLUS

Функция индикации межсервисных интервалов ASSYST PLUS

Индикация межсервисных интервалов ASSYST PLUS проинформирует Вас на дисплее приборов о временном интервале или расстоянии, оставшемся до следующего срока проведения регулярного ТО.

С помощью кнопки возврата слева на рулевом колесе можно скрыть индикацию ТО.

В зависимости от использования автомобиля периодичность включения индикации о необходимости провести сервисное обслуживание ASSYST PLUS может сократиться, например, в следующих случаях:

- частые поездки на короткие расстояния
- при частой продолжительной эксплуатации в режиме холостого хода
- при частых пусках двигателя в холодном состоянии
- **для автомобилей с сажевым фильтром:** при часто прерываемой регенерации сажевого фильтра

Mercedes-Benz рекомендует Вам избегать подобных условий эксплуатации.

Информацию о сервисном обслуживании автомобиля можно получить в специализированной мастерской с квалифицированным персоналом, например на авторизованной СТОА Mercedes-Benz.

Индикация срока проведения ТО

Бортовой компьютер:

↪ ТО ➤➤ ASSYST PLUS

Отображается следующий срок проведения ТО.

▶ **Для выхода из индикации:** нажмите кнопку возврата слева на рулевом колесе.

Также обратите внимание на следующую тему:

- Управление бортовым компьютером (→ стр. 255).

Информация о регулярном проведении сервисных работ

! **УКАЗАНИЕ** Преждевременный износ в результате несоблюдения срока проведения ТО

Несвоевременно или неполностью проведенные работы по ТО могут привести к повышенному износу и повреждению автомобиля.

- ▶ Всегда соблюдайте предписанную периодичность ТО.
- ▶ Поручайте проведение предписанных работ по ТО специализированной мастерской с квалифицированным персоналом.

Особые меры по сервисному обслуживанию

Предписанный межсервисный интервал предусмотрен для нормальных условий эксплуатации автомобиля. В тяжелых условиях эксплуатации или при повышенной нагрузке на автомобиль работы по ТО должны проводиться чаще, чем предписано.

Индикация межсервисных интервалов ASSYST PLUS является лишь вспомогательным средством. Ответственность за то, что сервисные работы на основании фактических условий эксплуатации и/или технических требований должны были проводиться чаще, чем предписано, лежит на водителе автомобиля.

Примеры тяжелых условий эксплуатации:

- регулярные поездки по городу с частыми промежуточными остановками
- частые поездки на короткие расстояния
- частая эксплуатация автомобиля в горах или на плохих дорогах

- частая продолжительная эксплуатация в режиме холостого хода
- высокая запыленность и/или частое переключение в режим рециркуляции воздуха

В таких или подобных условиях эксплуатации чаще производите замену, например, салонного фильтра, воздушного фильтра двигателя, моторного масла и масляного фильтра. При эксплуатации с повышенной нагрузкой следует чаще производить проверку шин. Дальнейшую информацию Вы получите в специализированной мастерской с квалифицированным персоналом.

Время простоя с отсоединенной аккумуляторной батареей

Индикация межсервисных интервалов ASSYST PLUS рассчитывает срок проведения технического обслуживания только при подсоединенной аккумуляторной батарее.

- ▶ Перед отсоединением аккумуляторной батареи вызовите на приборный дисплей и запишите индицируемый срок проведения ТО (→ стр. 303).

Моторный отсек

Активный капот (защита пешеходов)

Принцип работы активного капота (защита пешеходов)

В определенных аварийных ситуациях срабатывание активного капота может уменьшить риск травмирования пешеходов. Задняя часть капота приподнимается примерно на 85 мм.

Самостоятельно приведите сработавший активный капот в исходное положение, чтобы доехать до мастерской (→ стр. 304).

При сработавшем активном капоте защита пешеходов может быть ограничена.

Полная работоспособность активного капота должна быть восстановлена в специализированной мастерской с квалифицированным персоналом.

Приведение активного капота в исходное положение

- ⚠ **ОСТОРОЖНО** Опасность получения ожога вследствие контакта с горячими деталями в моторном отсеке

Некоторые детали в моторном отсеке могут быть очень горячими, например двигатель, радиатор и компоненты системы выпуска ОГ.

- ▶ Дайте двигателю остыть и прикасайтесь только к деталям, описанным ниже.

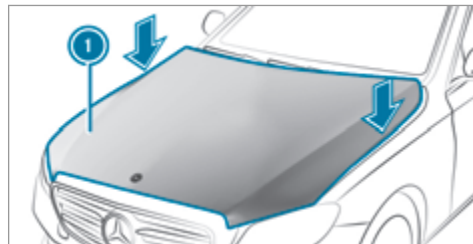

- ▶ В зоне шарниров с обеих сторон (см. стрелки) ладонями нажмите активный капот ① вниз. При этом в исполнительном элементе происходит падение давления, которое может сопровождаться шипением. Капот должен зафиксироваться.
- ▶ Если в зоне шарниров капот поддается приподниманию, то повторите эту операцию до правильной фиксации.

Открытие и закрытие капота

- ⚠ ОСТОРОЖНО** Опасность аварии при разблокировке капота во время движения

Капот может открыться и заблокировать Вам обзор.

- ▶ Во время движения ни в коем случае не производите разблокировку капота.
- ▶ Перед каждой поездкой убедитесь в том, что капот заблокирован.

- ⚠ ОСТОРОЖНО** Опасность аварии и травмирования при открывании и закрывании капота

Капот может вырваться из рук и резко захлопнуться.

Опасность травмирования людей, находящихся в зоне движения крышки капота!

- ▶ Открывайте и закрывайте капот только в том случае, если в зоне его движения не находятся люди.

- ⚠ ОСТОРОЖНО** Опасность ожога при открывании капота

Если Вы открываете капот при перегреве двигателя или при пожаре в моторном отсеке, Вы можете подвергнуться воздействию горячих газов или вытекающих эксплуатационных материалов.

- ▶ Перед открытием капота дождись остывания перегретого двигателя.
- ▶ При пожаре в моторном отсеке не открывайте капот и уведомите пожарную охрану.

- ⚠ ОСТОРОЖНО** Опасность травмирования движущимися деталями

Компоненты в моторном отсеке могут продолжать работать даже при выключенном зажигании или внезапно прийти в движение.

Прежде чем производить действия в моторном отсеке, обратите внимание на следующие указания:

- ▶ Выключите зажигание.
- ▶ Никогда не держите руки в опасной зоне движения подвижных деталей, например в

зоне вращения вентилятора охлаждения двигателя.

- ▶ Снимите украшения и часы.
- ▶ Не допускайте контакта подвижных деталей с одеждой и волосами.

- ⚠ ОСТОРОЖНО** Опасность травмирования при касании токопроводящих деталей

Система зажигания и система впрыска топлива работают под высоким напряжением. Вы можете получить удар электрическим током.

- ▶ Никогда не касайтесь деталей системы зажигания или системы впрыска топлива при включенном зажигании.

- ⚠ ОСТОРОЖНО** Опасность получения ожога вследствие контакта с горячими деталями в моторном отсеке

Некоторые детали в моторном отсеке могут быть очень горячими, например двигатель, радиатор и компоненты системы выпуска ОГ.

- ▶ Дайте двигателю остыть и прикасайтесь только к деталям, описанным ниже.

⚠ ОСТОРОЖНО Опасность травмирования из-за работы стеклоочистителя при открытом капоте

Если стеклоочистители при открытом капоте придут в движение, то это может привести к защемлению рычажным механизмом стеклоочистителя.

▶ Перед тем как открыть капот, всегда выключайте стеклоочистители и зажигание.

! УКАЗАНИЕ Гибридный автомобиль с возможностью зарядки от внешней электросети

▶ Соблюдайте указания в руководстве по эксплуатации дополнительного оборудования. В противном случае Вы можете не распознать опасность.

Открытие капота

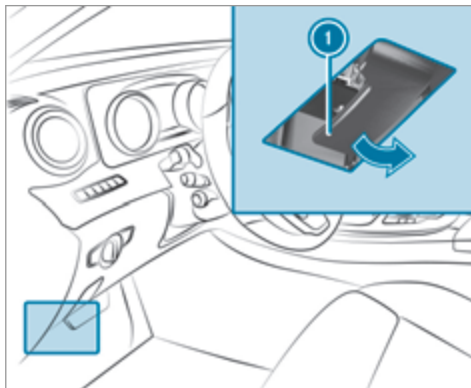

▶ Для разблокировки капота потяните за ручку ❶.

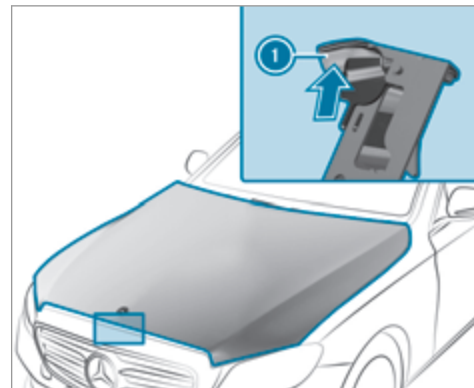

▶ Отожмите ручку ❶ фиксатора капота вверх и приподнимите капот примерно на 40 см.

Закрывание капота

▶ Опустите капот и на высоте прим. 20 см с небольшим размахом закройте его.

▶ Если после этого капот еще можно немного приподнять, еще раз откройте его и закройте с чуть большим размахом, чтобы он зафиксировался надлежащим образом.

Моторное масло

Проверка уровня моторного масла с помощью маслоизмерительного щупа

⚠ ОСТОРОЖНО Опасность получения ожога вследствие контакта с горячими деталями в моторном отсеке

Некоторые детали в моторном отсеке могут быть очень горячими, например двигатель, радиатор и компоненты системы выпуска ОГ.

▶ Дайте двигателю остыть и прикасайтесь только к деталям, описанным ниже.

! УКАЗАНИЕ Гибридный автомобиль с возможностью зарядки от внешней электросети

▶ Соблюдайте указания в руководстве по эксплуатации дополнительного оборудования. В противном случае Вы можете не распознать опасность.

Условия

- Двигатель оснащен маслоизмерительным щупом. В противном случае проверка уровня моторного масла возможна только с помощью бортового компьютера (→ стр. 307).

В зависимости от двигателя маслоизмерительный щуп может находиться в различных местах в моторном отсеке.

Время ожидания перед проверкой уровня масла при прогревом двигателе составляет пять минут.

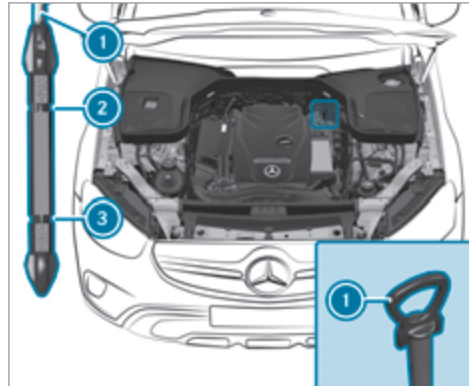

- ▶ Установите автомобиль на ровной поверхности.
- ▶ Извлеките маслоизмерительный щуп ① и протрите его.

▶ Медленно введите маслоизмерительный щуп ① в направляющую трубку до упора и извлеките через три секунды.

- Уровень масла в норме: уровень масла находится между отметками ② и ③.
- Уровень масла ниже нормы: уровень масла находится на уровне отметки ③ или ниже.
- Уровень масла выше нормы: уровень масла находится над отметкой ②.

▶ Если уровень масла ниже нормы, долейте 1 л моторного масла.

▶ Если уровень масла выше нормы, слейте излишнее количество моторного масла. Обратитесь в специализированную мастерскую с квалифицированным персоналом.

Проверка уровня моторного масла с помощью бортового компьютера

Условия

- Двигатель прогрет.
- Автомобиль остановлен на ровной поверхности.
- Двигатель работает с частотой вращения холостого хода.

Определение уровня моторного масла производится в текущем режиме движения. При нормальном стиле вождения определение уровня моторного масла

может длиться до 30 минут, при активном стиле вождения даже дольше.

Бортовой компьютер:

↪ ТО ➤ ➤ Уровень мотор.масла

На мультимедийном дисплее появляется одно из следующих сообщений:

- **Уровень моторного масла Идет замер:** измерение уровня масла пока еще невозможно.
- ▶ Повторите запрос максимум через 30 минут движения.
- **Уровень моторного масла в норме,** а полоса индикации уровня масла на мультимедийном дисплее зеленого цвета и находится между отметками «мин.» и «макс.»: уровень масла в норме.
- **Уровень моторного масла Долить 1,0 л,** а полоса индикации уровня масла на мультимедийном дисплее оранжевого цвета и находится ниже отметки «мин.»:
- ▶ Долейте 1 л моторного масла.
- **Снизить уровень моторного масла,** а полоса индикации уровня масла на мультимедийном дисплее оранжевого цвета и находится выше отметки «макс.»:

▶ Слейте лишнее моторное масло. Для этого обратитесь в специализированную мастерскую с квалифицированным персоналом.

- **Для указания уровня мот. масла включ.зажигание**
- ▶ Чтобы проверить уровень моторного масла, включите зажигание.
- **Уровень моторного масла Система не действует:** датчик уровня масла неисправен или не вставлен.
- ▶ Обратитесь в специализированную мастерскую с квалифицированным персоналом.
- **Уровень моторного масла Система врем.недоступна**
- ▶ Закройте капот.

Долив моторного масла

⚠ ОСТОРОЖНО Опасность получения ожога вследствие контакта с горячими деталями в моторном отсеке

Некоторые детали в моторном отсеке могут быть очень горячими, например двигатель, радиатор и компоненты системы выпуска ОГ.

▶ Дайте двигателю остыть и прикасайтесь только к деталям, описанным ниже.

⚠ ОСТОРОЖНО Опасность пожара и опасность травмирования моторным маслом

При попадании моторного масла на горячие конструкционные элементы в моторном отсеке моторное масло может воспламениться.

- ▶ Следите за тем, чтобы моторное масло не проливалось мимо наливной горловины.
- ▶ Перед пуском двигателя дайте ему остыть и тщательно очистите конструкционные элементы, загрязненные моторным маслом.

❗ УКАЗАНИЕ Повреждения двигателя вследствие использования ненадлежащего масляного фильтра, ненадлежащего масла или присадок

▶ Используйте только масло и масляный фильтр с техническими характеристиками, необходимыми для предписанных интервалов ТО, а не с какими-либо иными техническими характеристиками.

- ▶ Соблюдайте указания индикатора периодичности ТО, касающиеся замены масла, и предписанные интервалы замены.
- ▶ Не используйте присадок.

! **УКАЗАНИЕ** Повреждения в результате добавления чрезмерного количества моторного масла

В случае добавления чрезмерного количества моторного масла возможно повреждение двигателя или катализатора.

- ▶ Поручите удаление лишнего моторного масла специализированной мастерской с квалифицированным персоналом.

i В зависимости от режима движения автомобиль расходует до 0,8 л масла на 1000 км. Если автомобиль новый или Вы чаще двигаетесь с высокой частотой вращения двигателя, расход масла может быть даже еще выше.

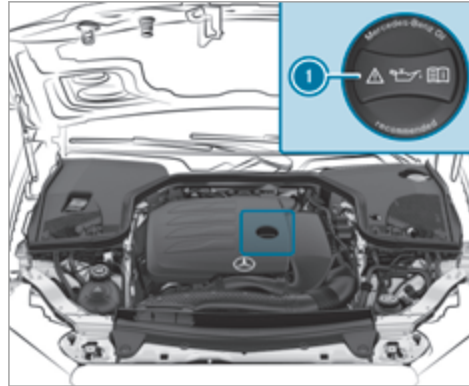

- ▶ Поверните запорную крышку **1** влево и снимите ее.
- ▶ Долейте моторного масла.
- ▶ Установите запорную крышку **1** на место и поверните ее вправо до фиксации.
- ▶ Повторно проверьте уровень масла (→ стр. 307).

Проверка уровня охлаждающей жидкости

! **ОСТОРОЖНО** Опасность получения ожога вследствие контакта с горячими деталями в моторном отсеке

Некоторые детали в моторном отсеке могут быть очень горячими, например двигатель, радиатор и компоненты системы выпуска ОГ.

- ▶ Дайте двигателю остыть и прикасайтесь только к деталям, описанным ниже.

! **ОСТОРОЖНО** Опасность получения ожога горячей охлаждающей жидкостью

При открывании запорной крышки можно обжечься.

- ▶ Перед открыванием запорной крышки дайте двигателю остыть.
- ▶ Открывайте крышку в защитных очках и перчатках.
- ▶ Открывайте запорную крышку медленно, чтобы сбросить давление.

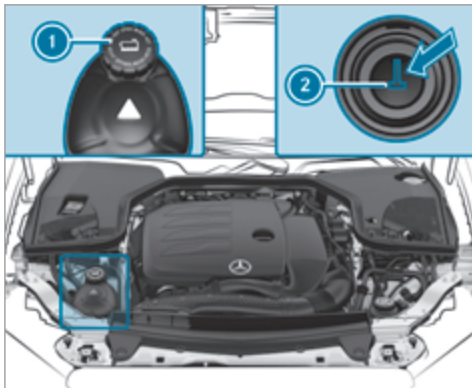

- ▶ Установите автомобиль на ровной поверхности.
- ▶ Проверьте индикацию температуры охлаждающей жидкости на комбинации приборов. Температура охлаждающей жидкости должна быть ниже 70 °С.
- ▶ Медленно поворачивайте запорную крышку ❶ влево для сброса избыточного давления.
- ▶ Продолжайте поворачивать запорную крышку ❶ влево и снимите ее.

Уровень охлаждающей жидкости считается нормальным в следующих случаях:

- если уровень охлаждающей жидкости при холодном двигателе достигает отметки ❷;
 - если уровень охлаждающей жидкости при горячем двигателе на 1,5 см превышает отметку ❷.
- ▶ При необходимости долейте охлаждающей жидкости, разрешенной для автомобилей Mercedes-Benz.
- ❶ Дополнительная информация об охлаждающей жидкости: (→ стр. 369)

Заполнение бачка стеклоомывателя

⚠ ОСТОРОЖНО Опасность ожога горячими элементами в моторном отсеке

Определенные конструкционные элементы в моторном отсеке могут быть очень горячими, например двигатель, радиатор и элементы системы выпуска ОГ.

▶ Дайте двигателю остыть и соприкасайтесь только с нижеописанными элементами.

⚠ ОСТОРОЖНО Опасность пожара- и травмирования из-за концентрата стеклоомывающего средства

Концентрат стеклоомывающего средства легко воспламеняется. При попадании на горячие детали двигателя или выпускной системы он может воспламениться.

▶ Убедитесь, что концентрат стеклоомывающего средства не проливается мимо наливной горловины.

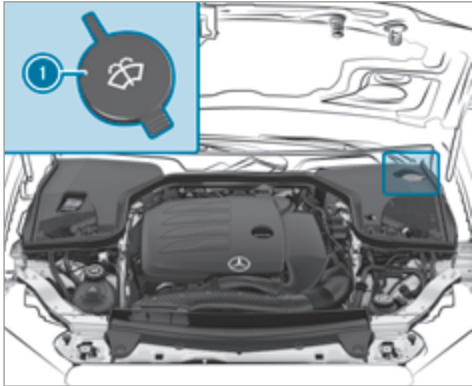

- ▶ Снимите запорную крышку ①, потянув за язычок.
- ▶ Долейте оmyвающую жидкость.

Не загораживайте водо-воздушный канал

- ▶ Держите пространство между капотом и лобовым стеклом свободным от посторонних наслоений, например, льда, снега, или листвы.

Очистка и уход

Указания по мойке автомобиля в моечной установке

! **ОСТОРОЖНО** Опасность аварии вследствие пониженной эффективности торможения после мойки автомобиля

После мойки автомобиля тормоза Вашего автомобиля имеют пониженную эффективность торможения.

- ▶ После мойки автомобиля осторожно затормозите автомобиль с учетом дорожной ситуации до восстановления полной эффективности торможения.

! **УКАЗАНИЕ** Повреждение вследствие автоматического торможения

Автомобиль автоматически тормозит в определенных ситуациях, если включена одна из следующих функций:

- Активная система экстренного торможения
- Активная система поддержания дистанции DISTRONIC

- Функция HOLD
- Активная система помощи при парковке

Во избежание повреждений автомобиля выключайте эти системы в следующих или подобных ситуациях:

- ▶ при буксировке автомобиля,
- ▶ на автоматической моечной линии.

! **УКАЗАНИЕ** Повреждения из-за использования неподходящей моечной установки

- ▶ Перед заездом в моечную установку убедитесь в том, что она подходит для мытья автомобилей такого размера.
- ▶ Убедитесь в том, что между днищем кузова и направляющими моечной установки достаточно места.
- ▶ Убедитесь в том, что ширина тоннеля моечной установки, в частности ширина направляющих, соответствует размерам автомобиля.

Во избежание повреждения автомобиля перед использованием моечной установки учитывайте следующее:

- Активная система поддержания дистанции DISTRONIC должна быть выключена.
 - Функция HOLD должна быть выключена.
 - Камера 360° или камера заднего вида должны быть выключены.
 - Боковые стекла и сдвижной люк должны быть полностью закрыты.
 - Вентилятор системы кондиционирования и отопление должны быть выключены.
 - Переключатель стеклоочистителя должен находиться в положении **0**.
 - Ключ должен находиться на минимальном расстоянии 3 м от автомобиля. В противном случае крышка багажника может непреднамеренно открыться.
 - При использовании моечных установок с транспортерами: должен быть включен холостой ход **N**.
- i** При использовании моечных установок с транспортерами: если на время мойки Вы покидаете автомобиль, проследите за тем, чтобы ключ находился в автомобиле. В противном случае

будет автоматически включено парковочное положение **P**.

- i** Удаление воска с лобового стекла и резиновых элементов щеток стеклоочистителей после мойки автомобиля позволяет избежать образования разводов и уменьшить шум во время работы стеклоочистителей.

Указания по использованию моечной установки высокого давления

⚠ ОСТОРОЖНО Опасность аварии при использовании моечных установок высокого давления с круглоструйными соплами

Струя воды может стать причиной повреждений, незаметных невооруженным глазом.

Поврежденные элементы могут неожиданно выйти из строя.

- ▶ Не пользуйтесь моечной установкой высокого давления с круглоструйными соплами.
- ▶ Немедленно замените поврежденные шины или конструкционные элементы ходовой части.

Во избежание повреждения автомобиля учитывайте следующие указания при использовании моечной установки высокого давления:

- Храните ключ на минимальной дистанции 3 м от автомобиля. В противном случае крышка багажника может непреднамеренно открыться.
- Соблюдайте минимальное расстояние до автомобиля, которое составляет 30 см.
- **Автомобили с декоративной пленкой:** детали Вашего автомобиля покрыты декоративной пленкой. Сопло моечной установки высокого давления должно находиться на расстоянии не менее 70 см от покрытых пленкой деталей автомобиля. Постоянно перемещайте сопло моечной установки высокого давления во время чистки. Температура воды в моечной установке высокого давления не должна превышать 60 °C.
- Учитывайте данные в руководстве по эксплуатации от изготовителя оборудования относительно надлежащего расстояния до автомобиля.
- Не направляйте сопло моечной установки высокого давления непосредственно на чувствительные элементы автомобиля, например шины, щели, электрические компоненты, аккумуляторные батареи, лампы и вентиляционные прорези.

Мойка автомобиля вручную

! **УКАЗАНИЕ** Повреждение двигателя вследствие попадания воды

▶ Не направляйте струю воды непосредственно на воздухозаборную решетку под капотом.

Учитывайте законодательные положения, например в некоторых странах мойка вручную разрешается только в специально отведенных для этого местах.

- ▶ Используйте нейтральное моющее средство, например автошампунь.
 - ▶ Мойте автомобиль прохладной водой и мягкой автомобильной губкой. При этом не допускайте попадания на автомобиль прямых солнечных лучей.
 - ▶ Осторожно ополосните автомобиль водой и протрите его насухо замшевой салфеткой.
- i** Учитывайте указания по уходу за деталями автомобиля (→ стр. 314).

Указания по уходу за глянцевым и матовым лакокрасочным покрытием

Соблюдайте указания по чистке и уходу, чтобы избежать повреждений лакокрасочного покрытия.

Лакокрасочное покрытие

- Остатки насекомых: смочите средством для удаления остатков насекомых, а затем смойте водой.
- Птичий помет: смочите водой, затем смойте.
- Древесные смолы, масло, топливо и консистентные смазки: удалите при помощи салфетки, пропитанной бензином для очистки или для заправки зажигалок, не допуская при этом сильного натирания.
- Охлаждающая и тормозная жидкости: удалите при помощи влажной салфетки и чистой воды.
- Битумные пятна: используйте очиститель для битумных пятен.
- Воск: используйте средство для удаления силикона.
- Не приклеивайте наклейки, пленку и прочее.
- Удаляйте загрязнения как можно быстрее.

Матовое лакокрасочное покрытие

- Используйте только допущенные Mercedes-Benz средства по уходу.
- Не полируйте автомобиль и легкосплавные колесные диски.
- Пользуйтесь исключительно теми автомойками, которые соответствуют современному уровню развития техники.
- На автомойках не пользуйтесь программами с обработкой горячим воском в конце.
- Не используйте очистители для лакокрасочных покрытий, средства для шлифовки и полировки, консерванты для лакокрасочных покрытий, например воск.
- Работы по ремонту лакокрасочного покрытия должны выполняться только в специализированной мастерской с квалифицированным персоналом.

Указания по чистке декоративных пленок

Соблюдайте указания по уходу за матовыми лакокрасочными покрытиями, приведенные в главе «Указания по уходу за глянцевыми и матовыми лакокрасочными покрытиями» (→ стр. 313). Они касаются также матовых декоративных пленок.

Для предотвращения повреждений соблюдайте указания по чистке декоративных пленок.

Чистка

- Для чистки используйте большое количество воды и нейтральное чистящее средство без добавок и абразивных материалов, например одобренный компанией Mercedes-Benz автошампунь.
- По возможности, устраняйте загрязнения сразу. При этом избегайте сильного трения. Иначе декоративная пленка может быть безвозвратно повреждена.
- При загрязнении поверхности или шероховатостях декоративной пленки: используйте рекомендованное и одобренное компанией Mercedes-Benz чистящее средство Paint Cleaner.
- Остатки насекомых: смочите средством для удаления остатков насекомых, а затем смойте водой.
- Птичий помет: смочите водой, затем смойте.
- Для предотвращения появления разводов после каждого посещения автомойки протирайте декоративную пленку на автомобиле мягкой, впитывающей влагу тканью.

Предотвращение повреждения декоративной пленки

- Долговечности и цветопередаче декоративных пленок наносят вред:
 - солнечные лучи;
 - температура, например, горячего воздуха из фена;
 - погодные условия;
 - сколы и загрязнение;
 - химические чистящие средства;
 - жиросодержащие вещества.
- Не используйте политуру на матовых декоративных пленках. Полирование ведет к глянцеванию покрытой пленкой поверхности.
- Не обрабатывайте воском матовые или структурные декоративные пленки. Могут возникнуть неудаляемые разводы.

Царапины, агрессивные отложения, разъедание поверхности и повреждения, возникшие вследствие ненадлежащего ухода, не всегда можно удалить полностью. В этом случае обратитесь в специализированную мастерскую с квалифицированным персоналом.

Информацию о специальных средствах по чистке и уходу можно получить у производителя.

После удаления декоративной пленки на поверхностях, ранее покрытых пленкой, могут появиться визуальные отличия от поверхностей, которые не были защищены декоративной пленкой.

-  Проводите работы с декоративными пленками и их восстановление в специализированной мастерской с квалифицированным персоналом, например на авторизованной СТОА Mercedes-Benz.

Указания по уходу за деталями автомобиля

 **ОСТОРОЖНО** Опасность защемления при очистке ветрового стекла и включенном стеклоочистителе

Если стеклоочистители при очистке ветрового стекла или щеток стеклоочистителей придут в движение, то это может привести к защемлению частей тела.

 Перед очисткой ветрового стекла или щеток стеклоочистителей всегда выключайте стеклоочистители и зажигание.

⚠ ОСТОРОЖНО Опасность ожога о выпускные трубы глушителя или насадки выпускных труб

Выпускные трубы глушителя и насадки выпускных труб могут быть очень горячими. При касании этих деталей автомобиля можно получить ожог.

- ▶ Всегда соблюдайте осторожность, находясь рядом с выпускными трубами глушителя или насадками выпускных труб, в особенности внимательно следите за детьми, находящимися в этой области.
- ▶ Прежде чем касаться деталей автомобиля, дайте им остыть.

Для предотвращения повреждений автомобиля учитывайте указания по чистке и уходу для следующих компонентов автомобиля.

Колеса и колесные диски

- Пользуйтесь водой и бескислотными очистителями колесных дисков.
- Не используйте кислотосодержащие чистящие средства для чистки колесных дисков от тормозной пыли. В противном случае возможно повреждение колесных болтов и элементов тормозной системы.

- После чистки автомобиля для предотвращения образования коррозии на тормозных дисках и тормозных колодках необходимо проехать на автомобиле несколько минут и только потом поставить его на стоянку. Во время движения тормозные диски и тормозные колодки нагреются и высохнут.

Стекла

- Производите чистку стекол с внутренней и наружной сторон влажной салфеткой и рекомендованными для автомобилей Mercedes-Benz чистящими средствами.
- Для чистки стекол с внутренней стороны не используйте сухие ткани, абразивные чистящие средства или содержащие растворители чистящие средства.

Щетки стеклоочистителей

- Производите чистку поднятых щеток стеклоочистителей с помощью влажной салфетки.
- Не производите чистку щеток стеклоочистителей слишком часто.

Наружное освещение

- Производите чистку рассеивателей фар с помощью мокрой губки и нейтрального моющего средства, например автошампуня.

- Используйте только чистящие средства или салфетки, подходящие для ухода за пластмассовыми рассеивателями фар.

Датчики

- Произведите чистку датчиков в переднем и заднем бамперах мягкой тканью и автошампунем (→ стр. 188).
- При использовании моечной установки высокого давления соблюдайте минимальное расстояние от сопла до поверхности, которое составляет 30 см.

Камера заднего вида и камера 360°

- Для открывания крышки камеры заднего вида включите электропитание или зажигание.
- Производите чистку линзы камеры мягкой салфеткой, смоченной в чистой воде.
- Не пользуйтесь моечной установкой высокого давления.

Выпускные трубы глушителя

- Производите чистку с помощью рекомендованного для автомобилей Mercedes-Benz чистящего средства, особенно в зимний период и после мойки автомобиля.
- Не используйте кислотосодержащие чистящие средства.

Фаркоп

- Удалите налет ржавчины со сцепного шара, например с помощью проволочной щетки.
- Удалите грязь с помощью безворсовой салфетки.
- После чистки нанесите на сцепной шар тонкий слой масла или консистентной смазки.
- Учитывайте указания по уходу, приведенные в руководстве по эксплуатации от изготовителя фаркопа.
- Не производите чистку ножи сцепного шара с помощью моечной установки высокого давления или с применением растворителей.

Указания по уходу за салоном

- ⚠ ОСТОРОЖНО** Опасность травмирования вследствие отделения пластмассовых деталей после использования содержащего растворители чистящего средства

Поверхности на передней панели могут стать пористыми. При срабатывании подушки безопасности могут отделиться пластмассовые детали.

- ▶ Не используйте для чистки передней панели средства для ухода и чистящие средства, содержащие растворители.

- ⚠ ОСТОРОЖНО** Опасность травмирования или опасность для жизни вследствие отбеливания ремней безопасности

Отбеливание или перекрашивание ремней безопасности может очень отрицательно сказаться на прочности ремней.

Вследствие этого ремни безопасности могут, например, порваться при аварии или выйти из строя.

- ▶ Ни в коем случае не отбеливайте и не окрашивайте ремни безопасности.

Для предотвращения повреждений автомобиля соблюдайте указания по чистке и уходу.

Ремни безопасности

- Для чистки используйте слегка теплую воду и мыльный раствор.
- Не пользуйтесь химическими чистящими средствами.

- Не допускается сушка ремня безопасности путем нагревания до температуры выше 80 °C или под прямыми солнечными лучами.

Дисплей

- Выключите дисплей и дайте ему остыть.
- Осторожно очистите поверхность с помощью салфетки из микроволокна и подходящего средства для ухода за тонкопленочными / жидкокристаллическими дисплеями.
- Не пользуйтесь другими средствами.

Пластиковая облицовка

- Протрите влажной салфеткой из микроволокна.
- При сильном загрязнении пользуйтесь рекомендованным для Mercedes-Benz чистящим средством.
- Не приклеивайте наклейки, пленку и прочее.
- Не допускайте попадания косметических средств, средств защиты от насекомых и солнцезащитных кремов.

Натуральное дерево и декоративные элементы

- Производите чистку с помощью салфетки из микроволокна.
- Отделка под черный рояльный лак: производите чистку с помощью влажной салфетки и мыльного раствора.

- При сильном загрязнении пользуйтесь рекомендованным для Mercedes-Benz чистящим средством.
- Не пользуйтесь чистящими средствами, содержащими растворители, а также политурами или воском.

Облицовка потолка

- Производите чистку с помощью щетки или сухого шампуня.

Ковровое покрытие

- Используйте рекомендованные для Mercedes-Benz средства для чистки ковровых покрытий и текстильных изделий.

Рулевое колесо с отделкой из натуральной кожи или микроволокна DINAMICA

! **УКАЗАНИЕ** Повреждения вследствие использования неправильных чистящих средств

▶ Не используйте чистящие средства, содержащие растворитель, такие как средства для удаления смолы или очистители для колесных дисков, а также политуры или воски. В противном случае можно повредить поверхность.

- Произведите чистку с помощью влажной салфетки и 1%-го мыльного раствора, после этого протрите сухой салфеткой.
 - При сильном загрязнении пользуйтесь рекомендованным для Mercedes-Benz чистящим средством.
 - Уход за кожей: используйте рекомендованное для автомобилей Mercedes-Benz средство для ухода за кожей.
 - Не переувлажняйте кожаные изделия.
 - Не используйте салфетки из микроволокна.
- i** Кожа является продуктом естественного происхождения. Ее поверхность характеризуется естественными признаками, например различиями в структуре, следами роста и повреждений или легкими отличиями оттенков.

Обивка сидений из натуральной кожи

- Произведите чистку с помощью влажной салфетки, после этого протрите сухой салфеткой.
- Уход за кожей: используйте рекомендованное для автомобилей Mercedes-Benz средство для ухода за кожей.
- Не переувлажняйте кожаные изделия.
- Не используйте салфетки из микроволокна.

Обивка сидений из микроволокна DINAMICA

- Протрите влажной салфеткой.
- Не используйте салфетки из микроволокна.

Обивка сидений из искусственной кожи

- Используйте для чистки влажную салфетку и 1%-й мыльный раствор.
- Не используйте салфетки из микроволокна.

Обивка сидений из ткани

- Протрите влажной салфеткой из микроволокна с 1%-м мыльным раствором, затем дайте высохнуть.

Выдвижной ящик багажника EASY-PACK

- Протрите влажной салфеткой.
- Не применяйте спиртосодержащие разбавители, бензин и абразивные чистящие средства.

Авария**Извлечение светоотражающего жилета**

Светоотражающие жилеты находятся в вещевых отсеках в дверях водителя и переднего пассажира.

▶ **Извлечение:** вытяните сумку для светоотражающего жилета за петлю.

▶ Откройте сумку для светоотражающего жилета и достаньте светоотражающий жилет.

ⓘ В вещевых отсеках в задних дверях также имеются отделения для светоотражающих жилетов, в которых можно разместить светоотражающие жилеты.

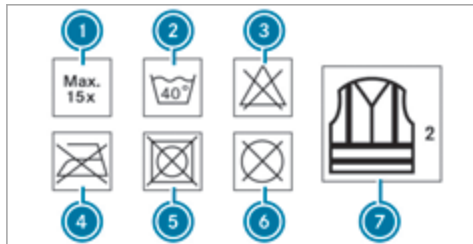

① Максимальное число стирок

② Максимальная температура стирки

- ③ Не отбеливать
- ④ Не гладить
- ⑤ Не сушить в сушилке для белья
- ⑥ Не производить химическую чистку
- ⑦ Светоотражающий жилет, 2 класс

Установленные в законодательной норме требования выполняются только в том случае, если светоотражающий жилет имеет надлежащий размер и полностью застегнут.

Замените старый светоотражающий жилет в следующих случаях:

- Отражающие полосы повреждены или загрязнены.
- Превышено максимально допустимое число стирок.
- Жилет утратил светоотражающие свойства.

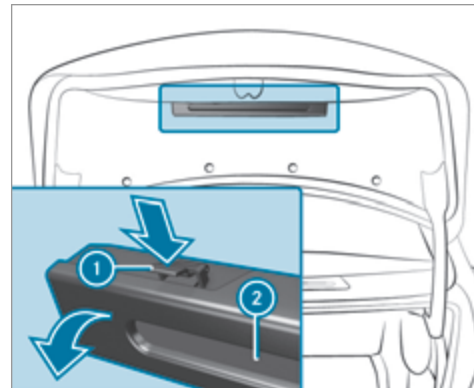
Знак аварийной остановки**Вынимание знака аварийной остановки**

▶ Нажмите на крепление знака аварийной остановки ① с обеих сторон в направлении стрелки и откройте крепление.

▶ Выньте знак аварийной остановки ②.

Установка знака аварийной остановки

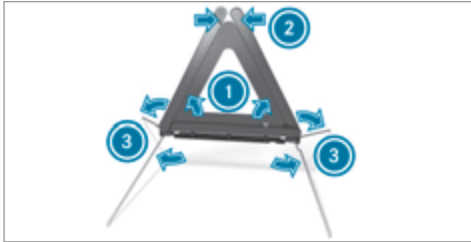

- ▶ Подняв вверх, соедините боковые отражатели ① в треугольник и скрепите верхней кнопкой ②.
- ▶ Разверните опоры ③ и расставьте их в стороны.

Обзор аптечки

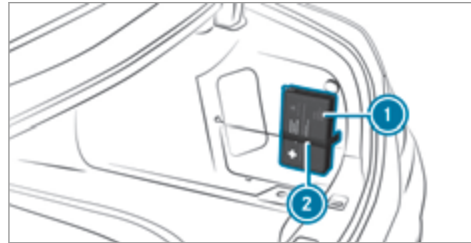

Аптечка ① находится в багажнике в сетке-кармане слева или справа в зависимости от исполнения.

- ① В автомобилях с акустической системой объемного звучания Burmester® аптечка при поставке автомобиля находится в багажнике.

Извлечение огнетушителя

⚠ ОСТОРОЖНО Опасность аварии вследствие ненадлежащего крепления огнетушителя в пространстве для ног водителя

Огнетушитель может ограничивать ход педалей или блокировать нажатую педаль.

Это угрожает эксплуатационной безопасности автомобиля и безопасности движения.

Огнетушитель может перемещаться и травмировать водителя или других находящихся в автомобиле людей.

- ▶ Всегда надлежащим образом убирайте огнетушитель в держатель и закрепляйте его.
- ▶ Во время движения не вынимайте огнетушитель из держателя.

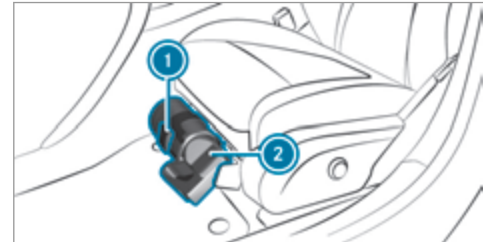

- ▶ **Автомобили с левым расположением рулевого управления:** потяните за язычок ① вверх.
- ▶ Выньте огнетушитель ②.

Повреждение шины

Указания по действиям при повреждении шины

⚠ ОСТОРОЖНО Опасность возникновения аварии из-за спущенной шины

Спущенная шина сильно ухудшает ходовые качества автомобиля, а также его управляемость и тормозные характеристики.

Шины без возможности движения после прокола:

- ▶ Не допускайте движения со спущенными шинами.
- ▶ Немедленно замените колесо со спущенной шиной на аварийное или запасное колесо или обратитесь в специализированную мастерскую с квалифицированным персоналом.

Шины с возможностью движения после прокола:

- ▶ Учитывайте информацию и предупредительные указания по шинам MOExtended (шины с возможностью движения после прокола).

В зависимости от комплектации автомобиля в случае прокола шины у Вас есть следующие возможности:

- **Автомобили с шинами MOExtended:** возможно продолжение движения с ограничениями. Учитывайте при этом указания по шинам MOExtended (шины с возможностью движения после прокола) (→ стр. 320).
- **Автомобили с комплектом TIREFIT:** Вы можете отремонтировать шину для продолжения движения с ограничениями. Для этого используйте комплект для временного ремонта шин TIREFIT (→ стр. 322).
- **Автомобили с Mercedes me connect:** в случае поломки Вы можете вызвать аварийную службу при помощи потолочной блок-панели управления (→ стр. 285).
- **Все автомобили:** поменяйте колесо (→ стр. 350).

Указания для шин MOExtended (шины со способностью сохранения эксплуатационных свойств при повреждении)

⚠ ОСТОРОЖНО Опасность аварии во время движения в аварийном режиме

При движении в аварийном режиме ухудшаются ходовые качества.

- ▶ Не превышайте максимально допустимую скорость для шин MOExtended.
- ▶ Избегайте резких поворотов рулевого колеса и маневров движения, а также переезда препятствий (бордюрных камней тротуара, выбоин на дороге, движения по бездорожью). Это в особенности касается загруженного автомобиля.
- ▶ В следующих случаях не продолжайте движение в аварийном режиме:
 - при возникновении стуков
 - если автомобиль начинает вибрировать
 - при образовании дыма с запахом резины
 - при постоянном срабатывании системы ESP®
 - при появлении трещин на боковинах шин

- ▶ После движения в аварийном режиме поручите специализированной мастерской с квалифицированным персоналом проверку дисков колес на возможность дальнейшей эксплуатации.
- ▶ В любом случае замените неисправную шину.

Шины MOExtended (шины со способностью сохранения эксплуатационных свойств при повреждении) позволяют продолжать движение при наличии одной или нескольких спущенных шин. При этом шина не должна иметь четко видимых повреждений.

Шины MOExtended можно распознать по маркировке "MOExtended", находящейся на боковине шины.

Автомобили с сигнализацией падения давления воздуха в шинах: пользование шинами MOExtended разрешается только в сочетании с активной сигнализацией падения давления воздуха в шинах.

Автомобили с сигнализацией падения давления воздуха в шинах: пользование шинами MOExtended разрешается только в сочетании с активной системой контроля давления воздуха в шинах.

При появлении предупредительной индикации падения давления воздуха в шинах на мультимедийном дисплее, выполните следующие действия:

- Проверьте шины на наличие повреждений.
- В случае продолжения движения соблюдайте следующие указания.

Запас хода в аварийном режиме, начиная с предупреждения о потере давления

Степень загрузки	Запас хода в аварийном режиме
Частичная загрузка	80 км
Полная загрузка	30 км

Запас хода в аварийном режиме может различаться в зависимости от стиля вождения. При этом соблюдайте максимально допустимую скорость 80 км/ч.

Если в случае неисправности шины MOExtended замена аналогичной шиной невозможна, то также допускается временное использование стандартной шины.

Место хранения комплекта TIREFIT

Подключаемые гибриды: обязательно следуйте указаниям в руководстве по эксплуатации дополни-

тельного оборудования. В противном случае Вы можете не распознать опасность.

Автомобили Mercedes-AMG: следуйте указаниям в руководстве по эксплуатации дополнительного оборудования. В противном случае Вы можете не распознать опасность.

Комплект TIREFIT находится под полом багажника.

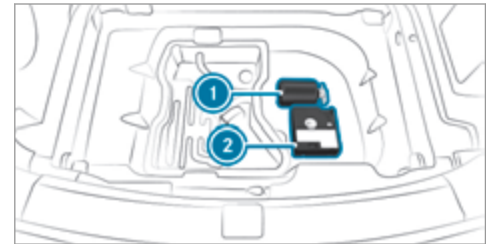

- ① Баллон с герметиком
- ② Компрессор для накачивания шин
- ⓘ Данные о классе мощности (KM) и/или электрические параметры указаны на обратной стороне компрессора для накачивания шин:
 - KM2 – 12 В / 15 А, 180 Вт, 0,8 кг

На расстоянии примерно 1 м до компрессора для накачивания шин и примерно 1,6 м над землей действительны следующие значения уровня громкости звука:

- Уровень звукового давления эмиссии $L_{РА}$ 83 дБ (А)
- Уровень звуковой мощности L_{WA} 91 дБ (А)

Компрессор для накачивания шин не требует техобслуживания. В случае неисправности обращайтесь в специализированную мастерскую с квалифицированным персоналом.

Использование комплекта TIREFIT

Условия

- Баллон с герметиком и компрессор для накачивания шин (→ стр. 321).
- Наклейка TIREFIT
- Перчатки (в зависимости от комплектации автомобиля)

С помощью герметика для шин TIREFIT можно герметизировать проколы размером до 4 мм, в частности на беговой дорожке протектора. Герметик TIREFIT можно использовать при температуре наружного воздуха до $-20\text{ }^{\circ}\text{C}$.

⚠ ОСТОРОЖНО Опасность аварии при использовании герметика для шин

Герметик для шин не сможет загерметизировать шину в частности в следующих случаях:

- Порезы или проколы большого размера (больше, чем обозначено выше).
 - Повреждения колесных дисков
 - После движения с очень низким давлением воздуха в шинах или со спущенными шинами
- ▶ Не продолжайте движение.
- ▶ Обратитесь в специализированную мастерскую с квалифицированным персоналом.

⚠ ОСТОРОЖНО Опасность травмирования и отравления герметиком для шин

Герметик для шин вреден для здоровья и вызывает раздражения. Не допускайте его попадания на кожу, глаза, одежду и в ротовую полость. Не вдыхайте пары герметика. Не допускайте детей к герметику для шин.

При контакте с герметиком для шин учитывайте следующее:

- ▶ При попадании герметика для шин на кожу необходимо немедленно смыть его водой.
- ▶ При попадании герметика для шин в глаза необходимо немедленно промыть глаза чистой водой.
- ▶ Если Вы проглотили герметик для шин, немедленно основательно прополощите ротовую полость и выпейте большое количество воды. Не вызывайте рвоту и незамедлительно обратитесь за медицинской помощью!
- ▶ Немедленно смените одежду, загрязненную герметиком для шин.
- ▶ При появлении аллергических реакций незамедлительно обратитесь за медицинской помощью.

! УКАЗАНИЕ Перегрев из-за слишком долгой работы компрессора для накачивания шин

- ▶ Компрессор для накачивания шин не может непрерывно работать более десяти минут.

Учитывайте указания изготовителя по технике безопасности, приведенные на наклейке компрессора для накачивания шин.

Баллон с герметиком подлежит замене каждые пять лет в специализированной мастерской с квалифицированным персоналом.

- ▶ При попадании в шину посторонних предметов не извлекайте их из нее.

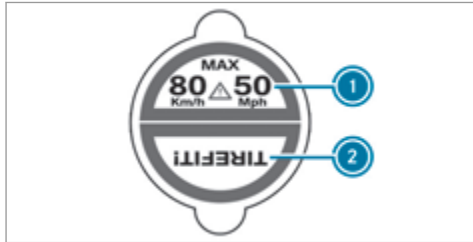

- ▶ Приклейте часть ① наклейки TIREFIT на комбинацию приборов в поле зрения водителя.
- ▶ Приклейте часть ② наклейки TIREFIT рядом с клапаном на колесо с поврежденной шиной.

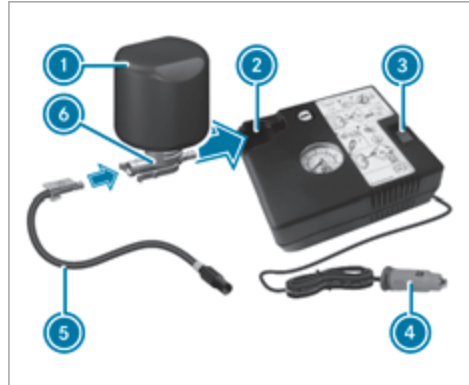

- ▶ Извлеките штекер ④ с кабелем и шланг ⑤ из корпуса компрессора для накачивания шин.
- ▶ Вставьте штекер шланга ⑤ во фланец ⑥ баллона с герметиком ① до фиксации.
- ▶ Установите баллон с герметиком ① вверх дном в выемку ② компрессора для накачивания шин.



- ▶ Отвинтите колпачок с клапана ⑦ поврежденной шины.
- ▶ Навинтите наполняющий шланг ⑧ на клапан ⑦.
- ▶ Вставьте штекер ④ в розетку на 12 В своего автомобиля.
- ▶ Включите зажигание.
- ▶ Включите компрессор для накачивания шин с помощью выключателя ③. Происходит накачивание шины. Сначала в шину закачивается герметик для шин. При этом давление может кратковременно повыситься до примерно 500 кПа (5 бар, 73 фунта/кв. дюйм).

Не выключайте компрессор для накачивания шин на этой стадии!

- ▶ Оставьте компрессор для накачивания шин включенным не более чем на десять минут. После этого давление воздуха в шине должно достигнуть как минимум 200 кПа (2,0 бар, 29 фунтов/кв. дюйм).

Если герметик для шин выступит наружу, как можно быстрее очистите соответствующие места. Предпочтительно использовать для этого чистую воду.

В случае загрязнения одежды герметиком для шин как можно быстрее сдайте ее в химчистку для обработки перхлорэтиленом.

Если через десять минут давление воздуха в шине не достигнет значения 200 кПа (2,0 бар, 29 фунтов/кв. дюйм):

- ▶ Выключите компрессор для накачивания шин.
- ▶ Открутите наполняющий шланг с клапана поврежденной шины.

Учтите, что при откручивании наполняющего шланга возможна утечка герметика для шин.

- ▶ Очень медленно проедьте на автомобиле приблизительно 10 м вперед или назад.
- ▶ Снова накачайте шину. Максимум через десять минут давление воздуха в шине должно составить не менее 200 кПа (2,0 бар, 29 фунтов/кв. дюйм).

⚠ ОСТОРОЖНО Опасность аварии при недостаточном давлении воздуха в шине

Если через указанное время после короткой поездки указанное значение давления воздуха в шине не достигнуто, то шина имеет сильные повреждения. Герметик для шин не может помочь в этой ситуации.

Тормозные характеристики и ходовые качества могут сильно ухудшиться.

- ▶ Не продолжайте движение.
- ▶ Обратитесь в специализированную мастерскую с квалифицированным персоналом.

Если через десять минут давление воздуха в шине достигнет значения 200 кПа (2,0 бар, 29 фунтов/кв. дюйм):

- ▶ Выключите компрессор для накачивания шин.
- ▶ Открутите наполняющий шланг с клапана поврежденной шины.

⚠ ОСТОРОЖНО Опасность аварии при движении с отремонтированными герметиком шинами

Шина, временно отремонтированная при помощи герметика для шин, не подходит для движения на высокой скорости.

- ▶ Адаптируйте свой стиль вождения и двигайтесь осторожно.
- ▶ Соблюдайте максимально допустимую скорость для шин, отремонтированных при помощи герметика для шин.

- ▶ Учитывайте максимально допустимую скорость для шин, отремонтированных с помощью герметика для шин, которая составляет 80 км/ч.

❗ УКАЗАНИЕ Образование пятен от вытекающего герметика для шин

Остатки герметика для шин после использования могут вытечь из заполнительного шланга.

- ▶ Положите заполнительный шланг в пластиковый пакет, в котором хранился комплект для временного ремонта шин TIREFIT.

**Указание по охране окружающей****среды** Загрязнение окружающей среды из-за неправильной утилизации

Герметик для шин содержит вредные вещества.

- ▶ Правильно утилизируйте использованный баллон из-под герметика для шин – например, в пункте ТО "Мерседес-Бенц".

- ▶ Уберите баллон с герметиком и компрессор для накачивания шин.
- ▶ Начиная движение сразу.
- ▶ Проехав приблизительно десять минут, остановитесь и с помощью компрессора для накачивания шин проверьте давление воздуха в шине. Теперь давление воздуха в шине должно составлять не менее 130 кПа (1,3 бар, 19 фунтов/кв. дюйм).

**ОСТОРОЖНО** Опасность аварии при недостаточном давлении воздуха в шине

Если указанное значение давления воздуха в шине не достигнуто, шина имеет сильные повреждения. Герметик для шин не может помочь в этой ситуации.

Тормозные характеристики и ходовые качества могут сильно ухудшиться.

- ▶ Не продолжайте движение.
- ▶ Обратитесь в специализированную мастерскую с квалифицированным персоналом.

Страны со службой технической помощи

Mercedes-Benz Service24h: наклейка с телефонным номером размещена, например, на средней стойке кузова со стороны водителя.

- ▶ Откорректируйте давление воздуха в шинах, если оно все еще составляет минимум 130 кПа (1,3 бар, 19 фунтов/кв. дюйм). Значения приведены в таблице давления воздуха в шинах на внутренней стороне откидной крышки заправочного люка.
- ▶ **Для повышения давления воздуха в шинах:** включите компрессор для накачивания шин.

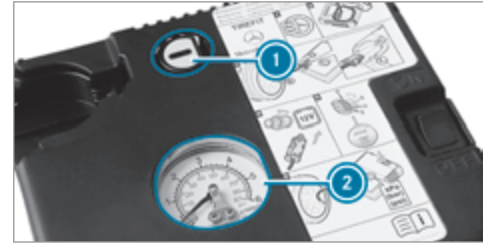

- ▶ **Понижение давления воздуха в шинах:** нажмите спускную кнопку ① рядом с манометром ②.
- ▶ Если давление воздуха в шинах соответствует необходимым значениям, открутите наполняющий шланг с клапана загерметизированной шины.
- ▶ Закрутите колпачок на клапане загерметизированной шины.
- ▶ Вытяните баллон с герметиком из компрессора для накачивания шин. Наполняющий шланг остается на баллоне с герметиком.
- ▶ Двигайтесь до ближайшей специализированной мастерской с квалифицированным персоналом

и замените шину, баллон с герметиком и наполняющий шланг.

Аккумуляторная батарея (автомобиль)

Указания, касающиеся аккумуляторной батареи на 12-В-

⚠ ОСТОРОЖНО Опасность аварии вследствие неквалифицированного выполнения работ на аккумуляторной батарее

Неквалифицированное выполнение работ на аккумуляторной батарее может привести, например, к короткому замыканию. Вследствие этого могут возникнуть функциональные ограничения систем обеспечения безопасности и эксплуатационная безопасность Вашего автомобиля может быть ограничена.

В следующих ситуациях вероятность потери контроля над автомобилем особенно высока:

- При торможении
 - При резких движениях рулевого колеса и / или несогласованной скорости движения
- ▶ При коротком замыкании или подобных происшествиях немедленно свяжитесь со

специализированной мастерской с квалифицированным персоналом.

- ▶ Не продолжайте движение.
- ▶ Всегда проводите работы на аккумуляторной батарее в специализированной мастерской с квалифицированным персоналом.

- Дальнейшая информация о системе ABS (→ стр. 189)
- Дальнейшая информация о системе ESP® (→ стр. 190)

Из соображений безопасности Mercedes-Benz рекомендует использовать только аккумуляторные батареи, проверенные и допущенные Mercedes-Benz для Вашего автомобиля.

Все автомобили кроме автомобилей с литий-ионной аккумуляторной батареей

⚠ ОСТОРОЖНО Опасность взрыва вследствие электростатического заряда

Электростатический заряд может воспламенить взрывоопасную газовую смесь аккумуляторной батареи.

- ▶ Для удаления электростатического заряда перед прикосновением к аккумуляторной батарее прикоснитесь к металлическому кузову автомобиля.

При зарядке аккумуляторной батареи, а также при пуске двигателя с помощью вспомогательной аккумуляторной батареи образуется взрывоопасная газовая смесь.

⚠ ОСТОРОЖНО Опасность химического ожога электролитом аккумуляторной батареи

Электролит – едкая жидкость.

- ▶ Не допускайте попадания электролита на кожу, в глаза или на одежду.
- ▶ Не наклоняйтесь над аккумуляторной батареей.
- ▶ Не вдыхайте газы, выходящие из аккумуляторной батареи.
- ▶ Не подпускайте детей к аккумуляторной батарее.
- ▶ Немедленно тщательно смойте электролит большим количеством холодной воды и незамедлительно обратитесь к врачу.

Все автомобили



УКАЗАНИЕ ПО ОХРАНЕ ОКРУЖАЮЩЕЙ СРЕДЫ Нанесение ущерба окружающей среде вследствие некачественной утилизации аккумуляторных батарей



Аккумуляторные батареи содержат вредные вещества. Их удаление вместе с бытовым мусором запрещено законом.



Производите утилизацию аккумуляторных батарей в соответствии с требованиями по охране окружающей среды. Сдавайте разряженные аккумуляторные батареи в специализированные мастерские с квалифицированным персоналом или в пункт приема отработавших аккумуляторных батарей.

При необходимости отсоединения 12-вольтной аккумуляторной батареи обратитесь в специализированную мастерскую с квалифицированным персоналом.

При обращении с аккумуляторными батареями соблюдайте правила техники безопасности и примите защитные меры.



Опасность взрыва



Пользование открытым огнем и курение при обращении с аккумуляторной батареей запрещаются. Избегайте искрообразования.



Электролит – едкая жидкость. Не допускайте попадания электролита на кожу, в глаза или одежду. Надевайте подходящую защитную одежду, в особенности перчатки, фартук и защитную маску. Немедленно смойте брызги электролита чистой водой. При необходимости обратитесь к врачу.



Надевайте защитные очки.



Не подпускайте близко детей.



Соблюдайте указания в настоящем "Руководстве по эксплуатации".

Если Вы не пользуетесь автомобилем в течение длительного времени, учитывайте следующее:

- Переведите автомобиль в состояние покоя.
- Альтернативно: подсоедините аккумуляторную батарею к рекомендованному Mercedes-Benz зарядному устройству или обратитесь в специализированную мастерскую с квалифицированным персоналом для отсоединения аккумуляторной батареи.

Указания по пуску двигателя с помощью вспомогательной аккумуляторной батареи и по зарядке аккумуляторной батареи на 12-V

Автомобили с литий-ионной аккумуляторной батареей

Для зарядки аккумуляторной батареи и пуска двигателя с помощью вспомогательной аккумуляторной

батареи всегда используйте пусковые контакты для подключения аккумуляторной батареи другого автомобиля в моторном отсеке.

! **УКАЗАНИЕ** Повреждение аккумуляторной батареи вследствие перенапряжения

При зарядке при помощи зарядных устройств без ограничения зарядного напряжения аккумуляторная батарея или электронное оборудование автомобиля могут быть повреждены.

- ▶ Используйте только зарядные устройства с максимальным зарядным напряжением 14,8 В.

Все остальные автомобили

Для зарядки аккумуляторной батареи и пуска двигателя с помощью вспомогательной аккумуляторной батареи всегда используйте пусковые контакты для подключения аккумуляторной батареи другого автомобиля в моторном отсеке.

! **УКАЗАНИЕ** Повреждение аккумуляторной батареи вследствие перенапряжения

При зарядке при помощи зарядных устройств без ограничения зарядного напряжения аккумуляторная батарея или электронное оборудование автомобиля могут быть повреждены.

- ▶ Используйте только зарядные устройства с максимальным зарядным напряжением 14,8 В.

! **ОСТОРОЖНО** Опасность взрыва вследствие возгорания водородного газа

При возникновении короткого замыкания или искрообразования водородный газ может воспламениться при зарядке аккумуляторной батареи.

- ▶ Следите за тем, чтобы плюсовая клемма подсоединенной аккумуляторной батареи не соприкасалась с элементами автомобиля.
- ▶ Никогда не кладите металлические предметы или инструменты на аккумуляторную батарею.
- ▶ - При присоединении и отсоединении аккумуляторной батареи обязательно соблюдайте описанную последовательность клемм аккумуляторной батареи.
- ▶ При пуске двигателя с помощью вспомогательной аккумуляторной батареи всегда следите за тем, чтобы Вы соединяли только

полюсные выводы аккумуляторной батареи с идентичной полярностью.

- ▶ - При пуске двигателя с помощью вспомогательной аккумуляторной батареи обязательно соблюдайте описанную последовательность присоединения и отсоединения пусковых кабелей.
- ▶ - При работающем двигателе не производите подсоединения или отсоединения клемм аккумуляторной батареи.

! **ОСТОРОЖНО** Опасность взрыва в процессе зарядки и при пуске двигателя с помощью вспомогательной аккумуляторной батареи

В процессе зарядки и при пуске двигателя с помощью вспомогательной аккумуляторной батареи возможно выделение взрывоопасной газовой смеси.

- ▶ Не допускайте образования огня, открытого света, и искрообразования, не курите.
- ▶ Необходимо обеспечить достаточную вентиляцию.
- ▶ Не наклоняйтесь над аккумуляторной батареей.

⚠ ОСТОРОЖНО Опасность взрыва при замерзшей аккумуляторной батарее

Разряженная аккумуляторная батарея может замерзнуть уже при температуре около точки замерзания.

При пуске двигателя с помощью вспомогательной аккумуляторной батареи или зарядке аккумуляторной батареи может выделиться газ.

▶ Перед зарядкой или пуском двигателя с помощью вспомогательной аккумуляторной батареи дайте замерзшей аккумуляторной батарее оттаять.

Если при низкой температуре контрольные / предупредительные сигнальные лампы на комбинации приборов не загораются, то разряженная аккумуляторная батарея вероятнее всего замерзла. В этом случае запрещается заряжать аккумуляторную батарею и запрещается производить пуск двигателя от внешнего источника питания.

Срок службы оттаявшей аккумуляторной батареи может значительно сократиться. Параметры процесса пуска могут ухудшиться, в особенности при низкой температуре.

Рекомендуется произвести проверку оттаявшей аккумуляторной батареи в специализированной мастерской с квалифицированным персоналом.

Подключаемые гибриды: обязательно следуйте указаниям в руководстве по эксплуатации дополнительного оборудования. В противном случае Вы можете не распознать опасность.

Все автомобили

⚠ УКАЗАНИЕ Повреждение вследствие нескольких или продолжительных попыток пуска

Вследствие нескольких или продолжительных попыток пуска катализатор может быть поврежден несгоревшим топливом.

▶ Избегайте нескольких или продолжительных попыток пуска .

При пуске двигателя с помощью вспомогательной аккумуляторной батареи и при зарядке аккумуляторной батареи учитывайте следующее:

- Используйте только неповрежденные пусковые / зарядные кабели с достаточным поперечным сечением и изолированными полюсными клеммами.

- Неизолированные части полюсных клемм ни в коем случае не должны соприкасаться с другими металлическими деталями, если пусковые / зарядные кабели соединены с контактами аккумуляторной батареи / пусковыми контактами для подключения аккумуляторной батареи другого автомобиля.
- Пусковые / зарядные кабели ни в коем случае не должны соприкасаться с деталями, могущими прийти в движение при работающем двигателе.
- Не допускайте возникновения электростатического заряда Вашего тела и аккумуляторной батареи.
- Ни в коем случае не допускайте возникновения огня и открытого пламени.
- Не наклоняйтесь над аккумуляторной батареей.

При зарядке аккумуляторной батареи дополнительно учитывайте следующее:

- Используйте только проверенные и разрешенные компанией Mercedes-Benz зарядные устройства.
- Прочтите руководство по эксплуатации зарядного устройства, прежде чем приступать к зарядке аккумуляторной батареи.

При пуске двигателя от внешнего источника питания дополнительно учитывайте следующие пункты:

- Производите пуск двигателя от внешнего источника питания только от автомобилей, от аккумуляторных батарей или от соответствующих устройств для облегчения запуска с номинальным напряжением 12 В.
- Автомобили не должны соприкасаться.
- **Автомобили с бензиновым двигателем:** производите пуск двигателя от внешнего источника питания только при холодном двигателе и при остывшей системе выпуска ОГ.

Пуск двигателя с помощью вспомогательной аккумуляторной батареи и зарядка аккумуляторной батареи на 12-В-

Условия

- Автомобиль зафиксирован при помощи электрического стояночного тормоза.
- **Автомобили с автоматической коробкой передач:** коробка передач находится в положении **P**.
- Зажигание и все потребители электроэнергии выключены.
- Капот открыт.

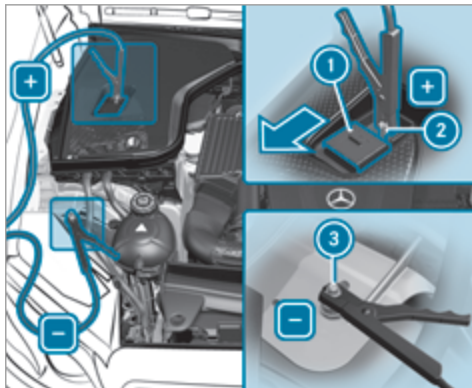

Моторный отсек (пример)

- ▶ Передвиньте крышку ① положительного контактного вывода ② на выводе для пуска двигателя от внешнего источника питания в направлении стрелки.
- ▶ Соедините положительный контакт ② на Вашем автомобиле с положительным полюсом аккумуляторной батареи другого автомобиля при помощи пускового / зарядного кабеля. При

этом начинайте с положительного контакта ② Вашего автомобиля.

- ▶ **При пуске двигателя от внешнего источника питания:** двигатель другого автомобиля должен работать с частотой вращения холостого хода.
- ▶ Соедините отрицательный полюс аккумуляторной батареи другого автомобиля с точкой массы ③ Вашего автомобиля при помощи пускового / зарядного кабеля. При этом начните с аккумуляторной батареи другого автомобиля.
- ▶ **При пуске двигателя от внешнего источника питания:** запустите двигатель Вашего автомобиля.
- ▶ **При зарядке:** включите процесс зарядки.
- ▶ **При пуске двигателя от внешнего источника питания:** дайте двигателям обоих автомобилей поработать в течение нескольких минут.
- ▶ **При пуске двигателя от внешнего источника питания:** перед отсоединением пусковых кабелей включите потребитель электроэнергии Вашего автомобиля, например обогрев заднего стекла или освещение.

Если процесс пуска двигателя от внешнего источника питания / процесс зарядки завершен, то выполните следующие действия:

- ▶ Отсоедините пусковой / зарядный кабель сначала от точки массы ③ и отрицательного полюса аккумуляторной батареи другого автомобиля, а затем от положительного контакта ② и положительного полюса аккумуляторной батареи другого автомобиля. При этом всегда начинайте с контактов Вашего автомобиля.
- ▶ После отсоединения пускового / зарядного кабеля закройте крышку ① положительного контактного вывода ②.

Дополнительную информацию можно получить в специализированной мастерской с квалифицированным персоналом.

Замена аккумуляторной батареи на 12-V-

- ▶ Следуйте указаниям для аккумуляторной батареи на 12-V- (→ стр. 326).

"Мерседес-Бенц" рекомендует поручить замену аккумуляторной батареи на 12-V- специализированной мастерской с квалифицированным персоналом, например, пункту ТО "Мерседес-Бенц".

Если Вы хотите самостоятельно заменить аккумуляторную батарею, то примите во внимание следующие указания:

- Неисправную аккумуляторную батарею всегда заменяйте на аккумуляторную батарею, которая соответствует специальным требованиям автомобиля.

Автомобиль оснащён аккумуляторной батареей, произведённой по технологии AGM- (Absorbent Glass Mat) или литий-ионной аккумуляторной батареей. Полная работоспособность автомобиля обеспечивается только при наличии аккумуляторной батареи, произведённой по технологии AGM- или литий-ионной аккумуляторной батареи. Из соображений безопасности "Мерседес-Бенц" рекомендует использовать только аккумуляторные батареи, проверенные и допущенные "Мерседес-Бенц" для Вашего автомобиля.

- Такие навесные детали как, например, шланг для удаления воздуха, коленчатую трубку или колпачки для полюсов возьмите от прежней аккумуляторной батареи.
- Обратите внимание на то, чтобы шланг для удаления воздуха всегда был подсоединен к изначальной отверстии со стороны аккумуляторной батареи.

Установите имеющиеся или поставляемые с аккумуляторной батареей заглушки.

В противном случае из аккумуляторной батареи могут выходить газы или выступать электролит.

- Проследите за тем, чтобы навесные детали были обратно аналогично подсоединены.

Пуск двигателя буксировкой и буксировка автомобиля

Допустимые методы буксировки

Подключаемые гибриды: обязательно следуйте указаниям в руководстве по эксплуатации дополнительного оборудования. В противном случае Вы можете не распознать опасность.

! УКАЗАНИЕ Повреждение вследствие автоматического торможения

Если одна из следующих функций включена, то в определенных ситуациях осуществляется автоматическое торможение автомобиля:

- Активная система экстренного торможения
- Активный ассистент поддержания дистанции DISTRONIC

- Функция HOLD
- Активная система помощи при парковке

Во избежание повреждений автомобиля выключайте эти системы в следующих или подобных ситуациях:

- ▶ при буксировке автомобиля,
- ▶ в автоматической моечной линии.

В случае поломки Mercedes-Benz рекомендует транспортировать автомобиль на эвакуаторе, а не буксировать.

Для буксировки автомобиля без отрыва передних и задних колес используйте буксировочный трос или буксирную штангу. Не используйте для буксировки автомобиля тягово-сцепные устройства.

! **УКАЗАНИЕ** Повреждения автомобиля из-за ненадлежащей буксировки

- ▶ Соблюдайте указания и инструкции по буксировке.

Автомобили с автоматической коробкой передач

Без отрыва передних и задних колес	Да, максимум 50 км со скоростью 50 км/ч
С поднятым передним мостом	Нет
С поднятым задним мостом	Да, если рулевое колесо зафиксировано в центральном положении при помощи устройства блокировки рулевого колеса

Автомобили с системой 4MATIC

Без отрыва передних и задних колес	Да, максимум 50 км со скоростью 50 км/ч
С поднятым передним мостом	Нет
С поднятым задним мостом	Нет

Буксировка с отрывом колес одного моста: буксировка должна производиться специализированной службой эвакуации.

Буксировка автомобиля без отрыва передних и задних колес

- ▶ Следуйте указаниям по допустимым методам буксировки (→ стр. 331).
- ▶ Убедитесь, что аккумуляторная батарея подсоединена и заряжена.

Если аккумуляторная батарея разряжена, обратите внимание на следующие моменты:

- Пуск двигателя невозможен.
- Электрический стояночный тормоз нельзя отпустить или задействовать.
- **Автомобили с автоматической коробкой передач:** автоматическую коробку передач нельзя переключить в положение **N** или **P**.

i **Автомобили с автоматической коробкой передач:** если автоматическая коробка передач не переключается в положение **N** или мультисфункциональный дисплей на комбинации приборов не работает, транспортируйте автомобиль на эвакуаторе (→ стр. 334). Для транспортировки автомобиля требуется эвакуатор с подъемником.

! **УКАЗАНИЕ** Повреждение из-за буксировки со слишком высокой скоростью или на слишком большое расстояние

Буксировка со слишком высокой скоростью или на слишком большое расстояние может привести к повреждению трансмиссии.

- ▶ Не превышайте скорость буксировки 50 км/ч.
- ▶ Не превышайте расстояние буксировки в 50 км.

! **ОСТОРОЖНО** Опасность возникновения аварии при буксировке автомобиля со слишком большой массой

При буксировке другого автомобиля или буксировке для пуска его двигателя масса буксируемого автомобиля не должна превышать допустимую полную массу Вашего автомобиля, иначе могут произойти следующие ситуации:

- отрыв буксирной проушины;
- виливание или даже опрокидывание автомобиля с прицепом.

▶ При буксировке автомобиля или буксировке для пуска его двигателя масса буксируемого автомобиля не должна превышать допустимую полную массу Вашего автомобиля.

При необходимости буксировки автомобиля или буксировки для пуска его двигателя допустимая полная масса буксируемого автомобиля не должна превышать допустимую полную массу тягача.

▶ Данные о допустимой полной массе конкретного автомобиля приведены на заводской табличке автомобиля (→ стр. 359).

▶ **Автомобили с автоматической коробкой передач:** не открывайте дверь водителя или

переднего пассажира, так как в противном случае автоматическая коробка передач автоматически переключится в положение **P**.

- ▶ Установите буксирную проушину (→ стр. 335).
- ▶ Закрепите устройство для буксировки.

! **УКАЗАНИЕ** Повреждение из-за неправильного крепления устройства для буксировки

▶ Крепите буксирный трос или буксирную штангу только к буксирным проушинам.

- ▶ Выключите автоматическую блокировку (→ стр. 79).
- ▶ Не активируйте функцию HOLD.
- ▶ Выключите защиту от буксировки (→ стр. 96).
- ▶ Выключите активную систему экстренного торможения (→ стр. 197).
- ▶ **Автомобили с автоматической коробкой передач:** переключите автоматическую коробку передач в положение **N**.
- ▶ Отпустите электрический стояночный тормоз.

⚠ ОСТОРОЖНО Опасность аварии из-за ограничения связанных с безопасностью функций автомобиля при буксировке

Функции, связанные с безопасностью, ограничены или больше недоступны в следующих ситуациях:

- Зажигание выключено.
- Тормозная система или рулевое управление с усилителем привода неисправны.
- Система электропитания или бортовая сеть неисправны.

В этом случае при буксировке автомобиля для поворота рулевого колеса и торможения может потребоваться прилагать значительно больше усилий.

- ▶ Используйте буксирную штангу.
- ▶ Перед буксировкой убедитесь, что рулевое управление имеет свободный ход.

! УКАЗАНИЕ Повреждение за счет слишком высоких тяговых усилий

Трогание с места рывками из-за слишком высоких тяговых усилий может повредить автомобилю.

- ▶ Трогайтесь с места медленно и без рывков.

Погрузка автомобиля для транспортировки

- ▶ Соблюдайте указания по транспортировке (→ стр. 332).
- ▶ Для погрузки автомобиля закрепите устройство для буксировки в буксирной проушине.
- ⓘ Вы можете также закрепить устройство для буксировки на фаркопе.
- ▶ **Автомобили с автоматической коробкой передач:** переключите автоматическую коробку передач в положение **N**.
- ⓘ **Автомобили с автоматической коробкой передач:** при неисправностях электрооборудования автоматическая коробка передач может быть заблокирована в положении **P**. Для переключения в положение **N** обеспечьте электропитание бортовой сети (→ стр. 330).
- ▶ Произведите погрузку автомобиля.
- ▶ **Автомобили с автоматической коробкой передач:** переключите автоматическую коробку передач в положение **P**.

- ▶ С помощью электрического стояночного тормоза зафиксируйте автомобиль во избежание откатывания.
- ▶ Закрепляйте автомобиль с помощью крепежных ремней, фиксируя ими только колеса.

Автомобили с системой ADS PLUS (адаптивная демпфирующая система ПЛЮС)

⚠ ОСТОРОЖНО Опасность аварии при транспортировке автомобилей с адаптивной демпфирующей системой ПЛЮС

При транспортировке автомобилей с адаптивной демпфирующей системой ПЛЮС возможно раскачивание автомобиля с прицепом и его занос.

- ▶ Произведите погрузку автомобиля в правильном положении.
- ▶ Закрепите автомобиль подходящими стяжными ремнями на всех четырех колесах.
- ▶ Не превышайте максимально допустимую скорость 60 км/ч при транспортировке.

! **УКАЗАНИЕ** Повреждения автомобиля по причине ненадлежащего его закрепления ремнями

- ▶ После погрузки автомобиль необходимо закрепить ремнями на всех четырех колесах. В противном случае автомобиль может быть поврежден.
- ▶ Необходимо соблюдать минимальное расстояние до транспортной платформы 20 см сверху и 10 см снизу.

- ▶ После погрузки зафиксируйте ремнями все четыре колеса автомобиля.

Автомобили с системой 4MATIC / автомобили с автоматической коробкой передач

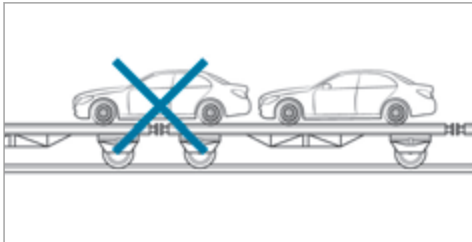

- ▶ Следите за тем, чтобы передний и задний мосты находились на одной платформе эвакуатора.

! **УКАЗАНИЕ** Вследствие неправильного позиционирования возможно повреждение трансмиссии

- ▶ Не располагайте автомобиль над стыком платформы эвакуатора.

Место хранения буксирной проушины

Буксирная проушина находится под полом багажника.

Установка буксирной проушины

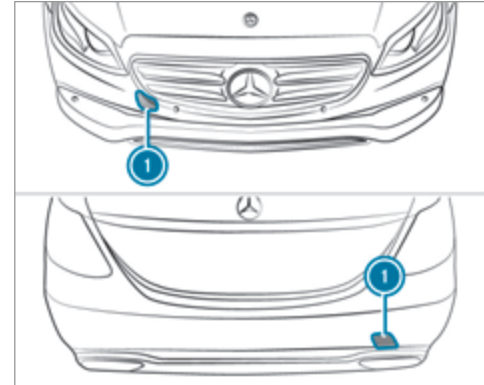

- ▶ Нажмите крышку ① внутрь в указанном месте и извлеките ее.
- ▶ Вкрутите буксирную проушину до упора, поворачивая ее вправо, и затяните.

Автомобили с фаркопом: в задней части автомобиля нет отверстия для установки буксирной проушины. Закрепите устройство для буксировки на фаркопе.

i При демонтаже буксирной проушины следите за тем, чтобы крышка **i** при установке зафиксировалась в бампере.

! **УКАЗАНИЕ** Повреждение автомобиля вследствие неправильного использования буксирной проушины

При спасении автомобиля путем вытаскивания при использовании буксирной проушины может произойти его повреждение.

▶ Используйте буксирную проушину только для буксировки неисправного автомобиля или буксировки для пуска двигателя.

Буксировка для пуска двигателя (аварийный пуск двигателя)

Автомобили с автоматической коробкой передач

! **УКАЗАНИЕ** Повреждение автоматической коробки передач из-за буксировки для пуска двигателя

Буксировка для пуска двигателя автомобилей с автоматической коробкой передач может приве-

сти к повреждению автоматической коробки передач.

▶ Не производите пуск двигателя буксировкой для автомобилей с автоматической коробкой передач.

▶ Не производите пуск двигателя буксировкой для автомобилей с автоматической коробкой передач.

Электрические предохранители

Указания, касающиеся электрических предохранителей

! **ОСТОРОЖНО** Опасность аварии и травмирования вследствие перегрузки электрических проводов

При манипулирования неисправным предохранителем, его шунтировании перемычкой или замене предохранителем с большей силой тока возможна перегрузка электрических проводов.

В результате этого возможно возникновение пожара.

▶ Всегда заменяйте неисправные предохранители специфицированными новыми

предохранителями с надлежащей силой тока.

! **УКАЗАНИЕ** Повреждение вследствие использования неправильных предохранителей

При использовании неправильных предохранителей возможно повреждение электрических элементов или систем или возможно значительное ограничение их функционирования.

▶ Используйте только предохранители, допущенные Mercedes-Benz и рассчитанные на предусмотренную для соответствующих систем силу тока.

Перегоревшие предохранители необходимо заменять на эквивалентные предохранители, которые можно распознать по цвету и номинальной силе тока. Параметры предохранителей и дополнительную важную информацию Вы найдете в схеме расположения предохранителей.

Схема расположения предохранителей: на блоке предохранителей в багажнике (→ стр. 339).

! **УКАЗАНИЕ** Повреждения или нарушения работы вследствие проникновения влаги

При проникновении влаги возможны нарушения работы или повреждения электрооборудования.

- ▶ При открытом блоке предохранителей следите за тем, чтобы в блок не могла проникнуть влага.
- ▶ При закрывании блока предохранителей убедитесь в том, что резиновое уплотнение крышки надлежащим образом прилегает к блоку предохранителей.

При повторном перегорании нового предохранителя для выяснения и устранения причины обратитесь в специализированную мастерскую с квалифицированным персоналом.

Перед заменой предохранителей убедитесь в том, что:

- Автомобиль зафиксирован во избежание отката.
- все потребители электроэнергии выключены,
- Зажигание выключено.

Электрические предохранители распределены по различным блокам предохранителей:

- Блок предохранителей в моторном отсеке на стороне водителя (→ стр. 337)
- Блок предохранителей на панели приборов на стороне водителя (→ стр. 338)
- Блок предохранителей в пространстве для ног переднего пассажира (→ стр. 338)
- Блок предохранителей в багажнике справа по направлению движения (→ стр. 339)

Открытие и закрывание блока предохранителей в моторном отсеке

Условия

- Вы приготовили сухую ткань и отвертку.

Учитывайте указания, касающиеся электрических предохранителей (→ стр. 336).

Открытие

! **ОСТОРОЖНО** Опасность травмирования из-за работы стеклоочистителя при открытом капоте

Если стеклоочистители при открытом капоте придут в движение, то это может привести к защемлению рычажным механизмом стеклоочистителя.

- ▶ Перед тем как открыть капот, всегда выключайте стеклоочистители и зажигание.

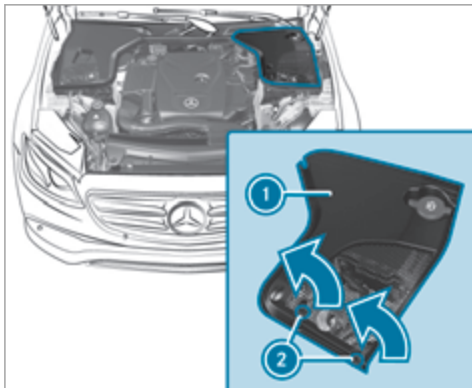

- ▶ Поверните зажимы ② на крышке ① на четверть оборота влево.
- ▶ Снимите крышку ① вверх в направлении стрелки.

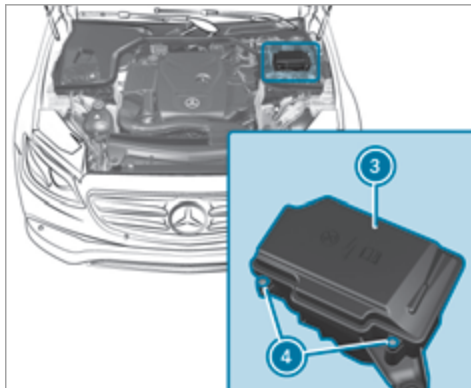

- ▶ При образовании влаги протрите блок предохранителей сухой тканью.
- ▶ Отвинтите винты ④ и снимите крышку ③ блока предохранителей вверх.

Закрывание

- ▶ Проверьте, правильно ли прилегает резиновое уплотнение в крышке ③.
- ▶ Вставьте крышку ③ в держатель на задней стороне блока предохранителей.

- ▶ Опустите крышку ③ блока предохранителей вниз и затяните винты ④.
- ▶ Вставьте крышку ① с обеих сторон.
- ▶ Поверните зажимы ② на крышке ① на четверть оборота вправо.
- ▶ Закройте капот.

Открытие и закрытие блока предохранителей на панели приборов

Блок предохранителей находится сбоку на панели приборов под крышкой.

- ▶ Для получения дальнейшей информации обратитесь в авторизованную СТОА Mercedes-Benz.

Открытие и закрытие блока предохранителей в пространстве для ног переднего пассажира

Учитывайте указания, касающиеся электрических предохранителей (→ стр. 336).

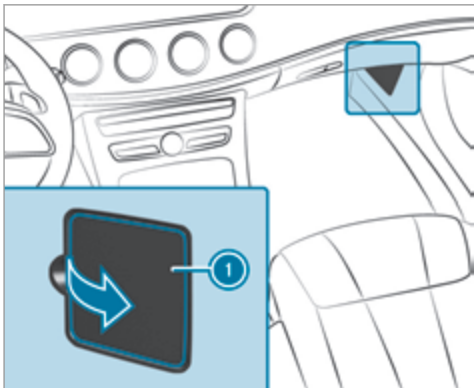

- ▶ Откиньте крышку ❶ в направлении стрелки и снимите.

Открытие и закрытие блока предохранителей в багажнике

Учитывайте указания, касающиеся электрических предохранителей (→ стр. 336).



- ▶ Опустите крышку ❶ в направлении стрелки вниз.

Схема расположения предохранителей находится в выемке сбоку на блоке предохранителей.

Указания, касающиеся шумообразования или непривычных ходовых качеств

Во время движения следите за возникновением вибраций, шумов и необычных ходовых качеств. Это может свидетельствовать о повреждении шины или колеса. Скрытые повреждения шин также могут быть причиной необычных ходовых качеств.

Если у Вас возникло подозрение на повреждение, то необходимо снизить скорость и обратиться в специализированную мастерскую с квалифицированным персоналом для проверки колес и шин.

Указания для регулярной проверки колес и шин

⚠ ПРЕДУПРЕЖДЕНИЕ Опасность аварии по причине поврежденных шин

Поврежденные шины могут стать причиной потери давления воздуха в шинах.

- ▶ Регулярно проверяйте шины на отсутствие повреждений и незамедлительно заменяйте поврежденные шины.

⚠ ОСТОРОЖНО Опасность аквапланирования из-за недостаточной высоты рисунка протектора шин

При недостаточной высоте рисунка протектора шин сцепление шин с дорогой ухудшается.

На мокрой дороге повышается опасность аквапланирования, в особенности при неподходящей скорости движения.

- ▶ Регулярно проверяйте высоту рисунка протектора и состояние беговой дорожки протектора по всей ширине на всех шинах.

Минимальная высота рисунка протектора для:

- летних шин: 3 мм
- шин M+S: 4 мм

- ▶ Из соображений безопасности производите замену шин до достижения предписанной законодательством минимальной высоты рисунка протектора.

Регулярно, как минимум один раз в месяц или по мере потребности, например перед дальней поездкой или перед движением по бездорожью, проводите следующие контрольные работы на всех колесах:

- Проверка давления воздуха в шинах (→ стр. 341)
- Визуальный контроль шин и колес на отсутствие повреждений
- Проверка колпачков вентиляей
- Визуальный контроль высоты рисунка протектора и беговой дорожки протектора по всей ширине шины

Минимальная высота рисунка протектора летних шин составляет 3 мм, а на зимних шинах – 4 мм.

Указания по пользованию цепями противоскольжения

⚠ ОСТОРОЖНО Опасность аварии вследствие неправильного монтажа цепей противоскольжения

Если на передние колеса монтируются цепи противоскольжения, то при движении они могут задевать за элементы кузова или ходовой части.

Вследствие этого автомобиль или шины могут быть повреждены.

- ▶ Ни в коем случае не монтируйте цепи противоскольжения на передние колеса.
- ▶ Всегда попарно монтируйте цепи противоскольжения на задних колесах.

При использовании цепей противоскольжения обратите внимание на следующие указания:

- Цепи противоскольжения допущены только для определенных комбинаций колес и шин. Информацию по этой теме Вы можете получить в авторизованной СТО Mercedes-Benz.
- Из соображений безопасности пользуйтесь исключительно допущенными для автомобилей Mercedes-Benz цепями противоскольжения или цепями противоскольжения аналогичного качества.
- Максимально допустимая скорость движения со смонтированными цепями противоскольжения составляет 50 км/ч.
- **Автомобили с активной системой помощи при парковке:** при смонтированных цепях противоскольжения не пользуйтесь активной системой помощи при парковке.

- **Автомобили с системой регулирования уровня кузова:** при смонтированных цепях противоскольжения производите движение только с повышенным уровнем кузова автомобиля.

- ❗ Вы можете произвести постоянное ограничение максимальной скорости автомобиля на время эксплуатации автомобиля с зимними шинами (→ стр. 202).
- ❗ Для трогания с места Вы можете выключить электронную систему стабилизации движения (ESP)[®] (→ стр. 191). Таким образом обеспечиваются прокручивание колес и повышение тяги.

Давление воздуха в шинах

Указания по давлению воздуха в шинах

⚠ ОСТОРОЖНО Опасность аварии вследствие крайне низкого или крайне высокого давления воздуха в шинах

Шины со крайне низким или крайне высоким давлением могут стать причиной в особенности следующих опасных ситуаций:

- Шины могут разорваться.

- Шины могут иметь чрезмерный и / или неравномерный износ.
- Может произойти значительное ухудшение ходовых свойств, управляемости и тормозных свойств автомобиля.

▶ Примите во внимание рекомендованные значения давления воздуха в шинах и проверяйте давление воздуха во всех шинах, включая запасное колесо:

- ежемесячно
 - при изменении загрузки автомобиля,
 - перед началом длительной поездки,
 - при изменении условий эксплуатации, например, при движении по бездорожью.
- ▶ При необходимости откорректируйте давление воздуха.

Заниженное или завышенное давление воздуха в шинах имеет следующие последствия:

- Срок службы шин сокращается.
- Вероятность повреждения шин повышается.
- Оказывается отрицательное влияние на ходовые качества и тем самым на безопасность движения (например, вследствие аквапланирования).

⚠ ОСТОРОЖНО Опасность аварии вследствие повторного падения давления в шине

Колесо, вентиль или шина могут быть повреждены.

Крайне низкое давление воздуха в шине может стать причиной разрыва шины.

- ▶ Проверьте шины на отсутствие чужеродных тел.
- ▶ Проверьте колесо и вентиль на отсутствие нарушения герметичности.
- ▶ Если повреждение невозможно устранить, то обратитесь в специализированную мастерскую с квалифицированным персоналом.

Данные о рекомендованном давлении воздуха в шинах, установленных на Вашем автомобиле в заводской комплектации, Вы найдете в таблице давления воздуха в шинах на внутренней стороне крышки люка топливного бака (→ стр. 342).

Используйте для проверки давления воздуха в шинах подходящий шинный манометр. Внешний вид шины не позволяет сделать заключение относительно давления воздуха в шинах.

Производите корректировку давления воздуха только при холодных шинах. Шины являются холодными при следующих условиях:

- Автомобиль простоял не менее трех часов без воздействия солнечных лучей на шины.
- Автомобиль проехал расстояние менее 1,6 км.

Во время движения шины нагреваются. С увеличением температуры шины повышается давление воздуха в шине.

Автомобили с системой контроля давления воздуха в шинах: Вы можете вывести индикацию давления воздуха в шинах также на дисплей водителя.

Указания по режиму эксплуатации с прицепом

Для шин заднего моста действует исключительно приведенное в таблице давления воздуха в шинах давление воздуха, рекомендованное для повышенной загрузки автомобиля.

Таблица давления воздуха в шинах

Таблица давления воздуха в шинах находится на внутренней стороне крышки люка топливного бака.

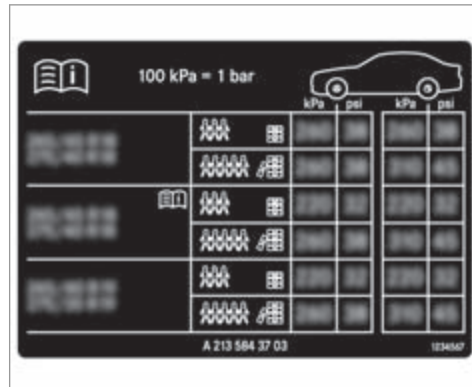

Если перед значениями давления воздуха в шинах указаны один или несколько размеров шин, то следующее за размером шины значение давления воздуха в шинах действительно только для этого размера или этих размеров шин и для соответствующей степени загрузки автомобиля.

Если размеры шин перед значениями дополняются символом , то следующие за ними значения давления воздуха в шинах обозначают альтернатив-

ные значения давления воздуха в шинах. При этом расход топлива может немного увеличиться.

Состояния частичной или полной загрузки автомобиля указаны в таблице различным количеством символов людей и мест багажа. Действительное количество мест в автомобиле может отличаться от указанного.

Система контроля давления воздуха в шинах

Функционирование системы контроля давления воздуха в шинах

Система с помощью датчиков давления воздуха в шинах контролирует для установленных на автомобиль колес давление воздуха в шинах и температуру шин.

Давление воздуха в шинах и температура шин индицируется на мультимедийном дисплее (→ стр. 343).

При значительном падении давления воздуха в шинах или при завышенной температуре шин производится следующее предупреждение:

- сообщениями на дисплее (→ стр. 418),
- предупредительной сигнальной лампой  на комбинации приборов .

Система контроля давления воздуха в шинах – лишь вспомогательное средство. Водитель несет ответственность за установку давления воздуха в шинах согласно условиям эксплуатации в соответствии с рекомендуемыми значениями для холодных шин.

В большинстве случаев система контроля давления воздуха в шинах автоматически актуализирует эталонные значения после того как Вы изменяете давление воздуха в шинах. Вы можете актуализировать эталонные значения также и вручную путем перезапуска системы контроля давления воздуха в шинах (→ стр. 442).

Системные пределы

Особенно в следующих ситуациях система может функционировать только ограниченно или не функционировать вообще:

- Неправильно установлено давление воздуха в шинах.
- Неожиданное падение давления, например, вследствие проникновения чужеродных предметов.
- Возникновение помехи из-за другого источника радиоволн.

Проверка давления воздуха в шинах при помощи системы контроля давления воздуха в шинах

Условия

- Зажигание включено.

Дисплей водителя:



Появляется одна из следующих индикаций:

- Актуальные значения давления воздуха и температуры для каждой шины:

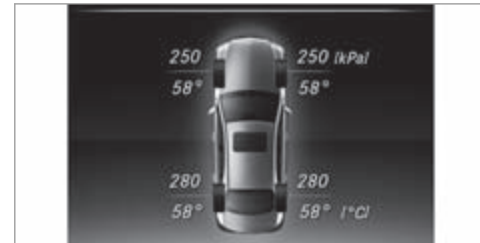

- Давление воздуха в шинах индицируется через несколько минут движения
- Система контроля давления воздуха в шинах активирована: процесс программирования

системы еще не завершено. Значения давления воздуха в шинах в это время уже контролируются.

▶ Сравните давление воздуха в шинах с рекомендованным давлением воздуха в шинах для актуального эксплуатационного состояния (→ стр. 342). При этом соблюдайте указания по температуре шин (→ стр. 341).

① Значения, индицируемые на дисплее водителя, могут отличаться от значений шинного манометра, так как они относятся к высоте уровня моря. В местах, расположенных высоко над уровнем моря, манометры показывают более высокое давление воздуха в шинах по сравнению со значениями на дисплее водителя. В таком случае не снижайте давление воздуха в шинах.

Перезапуск системы контроля давления воздуха в шинах

Условия

- В шинах всех колес установлено рекомендованное давление воздуха для соответствующих условий эксплуатации (→ стр. 341).

В следующих ситуациях произведите перезапуск системы контроля давления воздуха в шинах:

- Давление воздуха в шинах было изменено.

- Была произведена замена или установка новых колес или шин.

Дисплей водителя:

↪ TO ▶▶ Шины

▶ Проведите пальцем вниз по сенсорной панели управления слева на рулевом колесе. На мультифункциональном дисплее появляется сообщение: **Принять актуальные значения как новые нормативы?**

▶ Для перезапуска нажмите на сенсорную панель управления на рулевом колесе слева. На мультифункциональном дисплее появляется сообщение: **Сист. контроля давления воздуха в шинах перезапущена.**

Индицируемые в данный момент предупредительные сообщения сбрасываются и желтая предупредительная сигнальная лампа  гаснет. Через несколько минут движения система проверяет, находятся ли в данный момент значения давления воздуха в шинах в заданном диапазоне. После этого актуальные значения давления воздуха в шинах перенимаются и контролируются в качестве новых эталонных значений.

Также обязательно обратите внимание на следующую тему:

- Указания по давлению воздуха в шинах (→ стр. 341)

Сигнализация падения давления воздуха в шинах

Функционирование сигнализации падения давления воздуха в шинах

Сигнализация падения давления воздуха в шинах оповещает водителя о значительном падении давления воздуха в шинах путем сообщений на дисплее.

Системные пределы

Особенно в следующих ситуациях система может функционировать только ограниченно или не функционировать вообще:

- при неправильно установленном давлении воздуха в шинах,
- при неожиданном падении давления, например вследствие проникновения чужеродных предметов,
- при равномерном падении давления в нескольких шинах.

Особенно в следующих ситуациях система функционирует ограниченно или с задержкой:

- при плохом состоянии грунта, например при снеге или гравии,
- при движении с цепями противоскольжения,
- при очень спортивном стиле вождения с высокой скоростью прохождения поворотов или сильным разгоном,
- при движении с очень тяжелым или большим прицепом,
- при движении с высокой полезной нагрузкой.

Сигнализация падения давления воздуха в шинах – лишь вспомогательное средство. Водитель несет ответственность за установку давления воздуха в шинах согласно условиям эксплуатации в соответствии с рекомендуемыми значениями для холодных шин и за контроль давления воздуха в шинах.

Также учитывайте следующие главы, связанные с данной темой:

- Указания по давлению воздуха в шинах (→ стр. 341)
- Сообщения на дисплее, касающиеся шин (→ стр. 418)

Перезапустите сист. предупреждения о падении давления воздуха в шинах

Условия

- В шинах всех колес установлено рекомендованное давление воздуха для соответствующих условий эксплуатации .

В следующих ситуациях произведите перезапуск сигнализации падения давления воздуха в шинах:

- Давление воздуха в шинах изменилось
- Произведена замена или установка новых колес или шин

Бортовой компьютер:

↪ ТО ➤ Шины

- ▶ Проведите пальцем вниз по сенсорной панели управления слева на рулевом колесе. На мультифункциональном дисплее появляется сообщение: **Сист.предупреждения о падении давл.возд. в шинах активирована Перезапуск.**
- ▶ Для перезапуска нажмите на сенсорную панель управления на рулевом колесе слева. На мультифункциональном дисплее появляется сообщение: **Давление воздуха в шинах теперь ОК?**
- ▶ Выберите **Да** .

▶ Нажмите на сенсорную панель управления на рулевом колесе слева, чтобы подтвердить перезапуск.

На мультифункциональном дисплее появляется сообщение: **Сигнализация падения давления воздуха в шинах запущена заново.**

Через несколько минут движения сигнализация падения давления воздуха в шинах контролирует установленные значения давления воздуха во всех шинах.

Также обязательно обратите внимание на следующую тему:

- Указания по давлению воздуха в шинах (→ стр. 341)

Замена колеса

Указания по выбору, монтажу и замене шин

! УКАЗАНИЕ Автомобили Mercedes-AMG

- ▶ Соблюдайте указания в руководстве по эксплуатации дополнительного оборудования. В противном случае Вы можете не распознать опасность.

⚠ ОСТОРОЖНО Опасность аварии из-за неправильных габаритных размеров колес и шин

При монтаже колес и шин с неправильными габаритными размерами возможны повреждения колесных тормозных механизмов или конструктивных элементов подвески колес.

▶ Всегда производите замену колес и шин колесами и шинами, отвечающими спецификациям фирменной детали.

При этом в отношении колес учитывайте следующее:

- Наименование
- Тип

При этом в отношении шин учитывайте следующее:

- Наименование
- Изготовитель
- Тип

⚠ ОСТОРОЖНО Опасность аварии вследствие превышения несущей способности шины или допустимого индекса скорости

Превышение указанной несущей способности шины или допустимого индекса скорости может привести к повреждениям шин и лопанию шин.

- ▶ Используйте только допущенные для данного типа автомобиля типы и размеры шин.
- ▶ Учитывайте необходимые для Вашего автомобиля несущую способность шин и индекс скорости.

! УКАЗАНИЕ Повреждения автомобиля и шин вследствие использования не допущенных типов и размеров шин

Из соображений безопасности пользуйтесь исключительно шинами, колесами и комплектующими деталями, допущенными Mercedes-Benz специально для Вашего автомобиля.

Эти шины предназначены специально для эксплуатации во взаимодействии с системами обеспечения безопасности движения, например, ABS, ESP® и 4MATIC и обозначены следующим образом:

- MO = Mercedes-Benz Original
- MOE = Mercedes-Benz Original Extended (шины с возможностью движения после прокола, только для определенных колес)
- MO1 = Mercedes-Benz Original (только для определенных колес в комплектации AMG)

В противном случае возможно отрицательное воздействие на определенные свойства, как, например, ходовые качества, создаваемый при движении шум, расход топлива и т. д. Кроме того, под нагрузкой другие размеры шин могут привести к задеванию шин за кузов и элементы конструкции мостов. Последствием этого может быть повреждение шины или автомобиля.

Используйте только проверенные и рекомендованные Mercedes-Benz шины, колеса или комплектующие детали.

! **УКАЗАНИЕ** Возникновение угрозы для безопасности движения вследствие использования восстановленных шин

Восстановленные шины не проверяются и не рекомендуются "Мерседес-Бенц", так как начальные повреждения не всегда распознаются при восстановлении шин.

Поэтому безопасность движения не может быть обеспечена.

- ▶ Не пользуйтесь бывшими в употреблении шинами, история предыдущего использования которых неизвестна.

! **УКАЗАНИЕ** Возможные повреждения колес и шин при переезде через препятствия

Колеса большого размера имеют меньшее поперечное сечение шин. Опасность повреждения колес и шин при переезде через препятствия повышается по мере уменьшения поперечного сечения шин.

- ▶ Избегайте переезда через препятствия или переезжайте через них с особой осторожностью.

! **УКАЗАНИЕ** Возможные повреждения колес и шин при парковании на бордюрных камнях тротуара или на выбоинах

При парковании на бордюрных камнях тротуара или на выбоинах колеса и шины могут получить повреждения.

- ▶ Припарковывайте автомобиль только на как можно более ровных площадках.
- ▶ При парковании избегайте бордюрных камней тротуара и выбоин.

! **УКАЗАНИЕ** Повреждение электронных элементов в результате использования монтажного инструмента

Автомобили с системой контроля давления воздуха в шинах: в колесо интегрированы электронные элементы. Установка монтажного инструмента в зоне вентиля не разрешается.

В противном случае электронные элементы могут быть повреждены.

- ▶ Производите замену шин только в специализированной мастерской с квалифицированным персоналом.

! **УКАЗАНИЕ** Повреждения шин с летним рисунком протектора при низкой температуре окружающей среды

Во время движения при низкой температуре окружающей среды на шине с летним рисунком протектора могут возникнуть трещины, приводящие к постоянному повреждению шины.

- ▶ При температуре ниже 7 °C используйте шины M+S.

Комплектующие детали, не допущенные Mercedes-Benz для Вашего автомобиля, или их несоответствующее использование могут отрицательно сказаться на безопасности движения.

Обратитесь перед покупкой или использованием недопущенных автомобильных принадлежностей в специализированную мастерскую с квалифицированным персоналом для получения информации о:

- целесообразности,
- законодательных нормах,
- рекомендациях завода-изготовителя.

⚠ ОСТОРОЖНО Опасность аварии при движении со спортивными шинами

При движении со спортивными шинами на влажном или мокром дорожном полотне возникает повышенный риск заноса и аквапланирования.

Кроме того, при низкой температуре наружного воздуха и достижении рабочей температуры шин сцепление шин с дорогой значительно снижается.

- ▶ Включите систему ESP® и соответствующим образом адаптируйте стиль вождения.
- ▶ При температуре ниже 10 °C используйте шины M+S--.
- ▶ Применяйте только шины, которые специально предназначены для соответствующей цели использования.

При выборе, монтаже и замене шин учитывайте следующее:

- Специфичные для данной страны предписания по допуску шин к эксплуатации, предписывающие для Вашего автомобиля определенный тип шин.
- Кроме того, для определенных регионов и областей эксплуатации может быть рекомендовано использование шин определенного типа.

- Используйте только шины и колеса одного типа и одного исполнения (летние шины, зимние шины, шины MOExtended) и одной и той же марки.
- Монтируйте на один и тот же мост только колеса одинакового размера (слева и справа).
Исключение допускается только в случае неисправности для поездки в специализированную мастерскую с квалифицированным персоналом.
- Не вносите никаких изменений в тормозную систему, колеса и шины.
Использование компенсационных шайб и пылезащитных шайб не допускается, оно приводит к аннулированию разрешения на эксплуатацию.
- **Автомобили с системой контроля давления воздуха в шинах:** все установленные колеса должны быть оснащены функционирующими датчиками системы контроля давления воздуха в шинах.
- При температуре ниже 7 °C используйте зимние или всесезонные шины с обозначением M+S на всех колесах.
При движении автомобиля в зимних дорожных условиях оптимальное сцепление с дорогой обеспечивают зимние шины, дополнительно

обозначенные символом снежинки  рядом с обозначением M+S.

- При эксплуатации шин с обозначением M+S используйте только шины с одинаковым рисунком протектора.
- Соблюдайте максимально допустимую скорость движения для установленных на автомобиле шин M+S.
Если она ниже максимально допустимой скорости автомобиля, то в поле зрения водителя должна быть установлена соответствующая указательная табличка.
- При пробеге первых 100 км производите обкатку новых шин с умеренной скоростью.
- Вне зависимости от степени износа производите замену шин не реже чем каждые шесть лет.
- **При переходе на шины без способности сохранения эксплуатационных свойств при повреждении:** автомобили с шинами MOExtended в заводской комплектации не оснащены комплектом для временного ремонта шин TIREFIT. После перехода на шины без способности сохранения эксплуатационных свойств при повреждении, например на зимние шины, рекомендуем оснастить автомобиль комплектом для временного ремонта шин TIREFIT Kit.

- i** Вы можете произвести постоянное ограничение максимальной скорости автомобиля на время эксплуатации автомобиля с зимними шинами (→ стр. 202).

Для получения дальнейшей информации о колесах и шинах обратитесь в специализированную мастерскую с квалифицированным персоналом.

Также учитывайте следующие главы, связанные с данной темой:

- Указания по давлению воздуха в шинах (→ стр. 341)
- Таблица давления воздуха в шинах (→ стр. 342)
- Указания, касающиеся аварийного запасного колеса (→ стр. 355)

Указания по перестановке колес

! **ОСТОРОЖНО** Опасность аварии вследствие установки на автомобиле колес разных размеров

Если производится перестановка передних и задних колес местами, то могут значительно ухудшиться ходовые качества Вашего автомобиля.

Дисковые тормозные механизмы или компоненты подвески могут получить повреждения.

▶ Выполняйте перестановку только в том случае, если колеса и шины имеют идентичные размеры.

Если на автомобиле установлены колеса или шины разных размеров и производится перестановка передних и задних колес местами, то разрешение на эксплуатацию теряет силу.

Степень износа шин на передних и задних колесах различна:

- шины передних колес сильнее изнашиваются в плечевой зоне протектора шины,
- шины задних колес сильнее подвергаются износу в середине протектора.

Не изнашивайте шины слишком сильно. В противном случае сильно уменьшается коэффициент сцепления шин с дорожным полотном на мокрых дорогах (аквапланирование).

На автомобилях с одинаковым размером колес в зависимости от степени износа шин производите перестановку колес каждые 5000 – 10000 км. Следите за сохранением направления вращения колес.

При этом учитывайте инструкции и указания по технике безопасности, касающиеся замены колеса (→ стр. 350).

Указания по хранению колес

При хранении колес примите во внимание следующие указания:

- Храните снятые с автомобиля колеса в прохладном, сухом и по возможности темном месте.
- Не допускайте попадания на шины масла, консистентной смазки и топлива.

Обзор комплекта инструмента для замены колес

! **УКАЗАНИЕ** Автомобили Mercedes-AMG

▶ Соблюдайте указания в руководстве по эксплуатации дополнительного оборудования. В противном случае Вы можете не распознать опасность.

! **УКАЗАНИЕ** Гибридный автомобиль с возможностью зарядки от внешней электросети

▶ Соблюдайте указания в руководстве по эксплуатации дополнительного оборудования. В противном случае Вы можете не распознать опасность.

За исключением некоторых модификаций, ориентированных на конкретную страну, автомобили не оснащены комплектом инструмента для замены колес. В специализированной мастерской с квалифицированным персоналом узнайте, какие инструменты для замены колес Вашего автомобиля необходимы и разрешены.

Для замены колес Вам потребуется, например, следующий инструмент:

- Автомобильный домкрат
- Противооткатный упор
- Ключ для крепления колес
- Центрирующие штифты

i Масса автомобильного домкрата составляет приблизительно 3,4 кг. Максимальная грузоподъемность автомобильного домкрата указана на наклейке, расположенной на нем.

Автомобильный домкрат не требует техобслуживания. В случае неисправности обращайтесь в специализированную мастерскую с квалифицированным персоналом.

Комплект инструмента для замены колес находится под полом багажника.

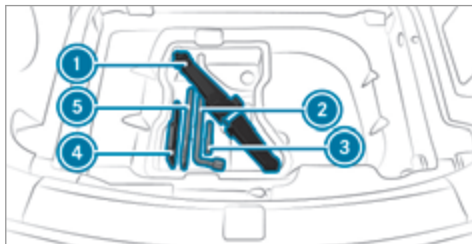

- ① Автомобильный домкрат
- ② Ключ для крепления колес
- ③ Центрирующие штифты
- ④ Складной противооткатный упор
- ⑤ Храповик для автомобильного домкрата

Подготовка автомобиля к замене колес

Условия

- Необходимый комплект инструмента для замены колес доступен. Если Ваш автомобиль не оснащен комплектом инструмента для замены колес, то проинформируйтесь о подходящем инструменте в специализированной мастерской с квалифицированным персоналом.
- Автомобиль не находится на подъеме или уклоне.
- Автомобиль стоит на твердом, нескользком и ровном грунте.

- ▶ Задействуйте электрический стояночный тормоз вручную.
- ▶ Установите передние колеса в положение движения по прямой.
- ▶ **Автомобили с автоматической коробкой передач:** переключите коробку передач в положение **P**.
- ▶ **Автомобили с системой регулирования дорожного просвета:** установите нормальный уровень кузова автомобиля (→ стр. 216).
- ▶ Выключите двигатель.
- ▶ Убедитесь в том, что пуск двигателя невозможен.
- ▶ Подложите противооткатные башмаки или другие подходящие предметы спереди и сзади под

колесо, расположенное диагонально по отношению к заменяемому колесу.

- ▶ При необходимости снимите колпаки колес (→ стр. 351).
- ▶ Поднимите автомобиль (→ стр. 351).

Снятие и монтаж колпаков ступицы колеса

Условия

- Автомобиль подготовлен к замене колеса (→ стр. 350).

Пластмассовый декоративный колпак

- ▶ **Снятие:** поверните центральную крышку декоративного колпака влево и снимите декоративный колпак.
- ▶ **Монтаж:** убедитесь в том, что центральная крышка декоративного колпака повернута влево.
- ▶ Установите декоративный колпак и поверните центральную крышку вправо до ощутимой и слышимой фиксации декоративного колпака.

Алюминиевый декоративный колпак

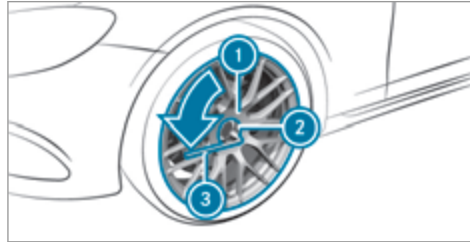

- ▶ **Снятие:** насадите сменную торцовую головку ② из комплекта инструмента для замены колес на декоративный колпак ①.
- ▶ Насадите ключ для крепления колес ③ на сменную торцовую головку ②.
- ▶ При помощи ключа для крепления колес ③ поверните декоративный колпак ① влево и снимите его.
- ▶ **Монтаж:** предшествующие операции выполните в обратной последовательности.

i Предписанный момент затяжки: 25 Нм.

Подъем автомобиля при замене колеса

Условия

- В автомобиле нет людей.
- Автомобиль готов к замене колеса (→ стр. 350).
- Колпаки ступицы колеса сняты (→ стр. 351).

Важные указания по использованию автомобильного домкрата:

- Используйте только автомобильные домкраты, одобренные компанией Mercedes-Benz.
- Автомобильный домкрат предназначен только для кратковременного подъема автомобиля и не предусмотрен для проведения работ по техническому обслуживанию под автомобилем.
- Опорная площадка для установки автомобильного домкрата должна быть ровной, твердой и нескользкой. На рыхлом грунте обязательно используйте большую по размеру, плоскую, прочную и нескользкую подкладку.
- Опора автомобильного домкрата должна находиться вертикально под опорной точкой для подъема домкрата.

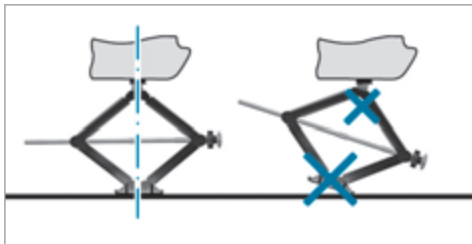

Правила поведения при поднятом автомобиле:

- Никогда не подставляйте ноги и не протягивайте руки под автомобиль.
- Никогда не ложитесь под автомобиль.
- Не запускайте двигатель и не отпускайте электрический стояночный тормоз.
- Не открывайте и не закрывайте двери или крышку багажника.

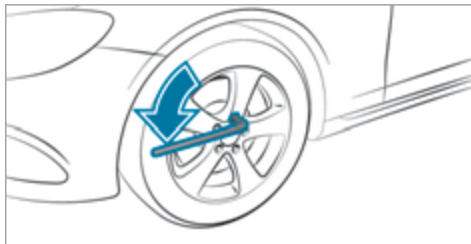

- ▶ Выкрутите болты крепления колеса, которое необходимо заменить, при помощи ключа для крепления колес примерно на один оборот. Не выкручивайте болты полностью.

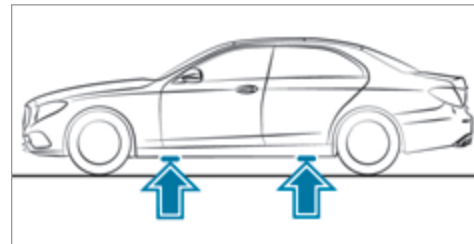

Расположение опорных точек для подъема домкратом

▲ ОСТОРОЖНО Опасность травмирования вследствие неправильной установки автомобильного домкрата

В случае неправильной установки автомобильного домкрата на соответствующую приемную точку на автомобиле возможно опрокидывание автомобильного домкрата при поднятом автомобиле.

- ▶ Устанавливайте автомобильный домкрат исключительно в соответствующей приемной точке на автомобиле. Опора автомобильного домкрата должна находиться вертикально под приемной точкой на автомобиле.

! **УКАЗАНИЕ** Повреждения автомобиля вследствие использования автомобильного домкрата

Если Вы не устанавливаете автомобильный домкрат в предусмотренных для этого приемных точках для автомобильного домкрата, то Вы можете повредить Ваш автомобиль.

▶ Устанавливайте автомобильный домкрат только в предусмотренных для этого приемных точках для автомобильного домкрата.

▶ Насадите трещотку из комплекта инструмента для замены колес на шестигранник автомобильного домкрата так, чтобы была видна надпись «AUF».

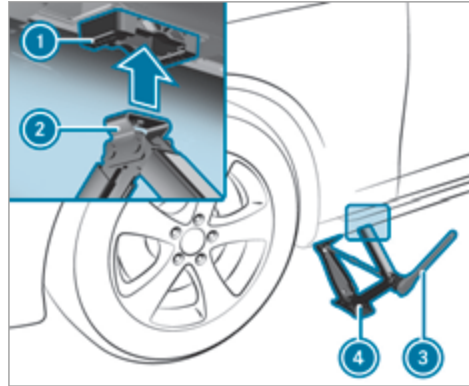

▶ Установите опорную поверхность **2** автомобильного домкрата **4** в опорной точке **1** для подъема домкратом.

▶ Вращайте трещотку **3** вправо до тех пор, пока опорная поверхность **2** автомобильного домкрата полностью не достигнет соответствующей опорной точки **1** для подъема домкратом, а опорная площадка автомобильного домкрата не будет равномерно установлена на грунт.

▶ Вращайте трещотку **3** до отрыва шины от грунта максимально на 3 см.
▶ Отсоедините и снимите колесо (→ стр. 353).

Демонтаж колеса

Условия

- Автомобиль приподнят (→ стр. 351).

! **УКАЗАНИЕ** Автомобили Mercedes-AMG

▶ Соблюдайте указания в руководстве по эксплуатации дополнительного оборудования. В противном случае Вы можете не распознать опасность.

При замене колеса избегайте любого воздействия силы на тормозные диски, так как это может привести к понижению комфортабельности при торможении.

! **УКАЗАНИЕ** Повреждение резьбы вследствие загрязнения болтов крепления колес

▶ Не кладите болты крепления колес в песок или грязь.

- ▶ Полностью вывинтите самый верхний болт крепления колеса.

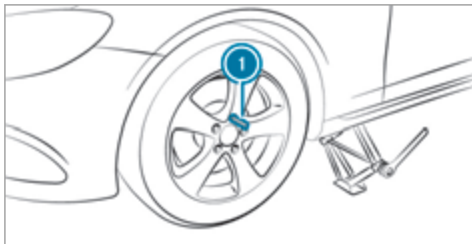

- ▶ Вместо вывинченного болта крепления колес ввинтите в резьбу центрирующий штифт ①.
- ▶ Полностью вывинтите остальные болты крепления колес.
- ▶ Снимите колесо.

Монтаж нового колеса

! УКАЗАНИЕ Автомобиля Mercedes-AMG

- ▶ Соблюдайте указания в руководстве по эксплуатации дополнительного оборудования.

ния. В противном случае Вы можете не распознать опасность.

! ОСТОРОЖНО Опасность аварии вследствие отсоединения колеса

Вследствие смазанных маслом или консистентной смазкой болтов крепления колес, а также повреждения резьбы болтов крепления колес или ступиц колес болты крепления колес могут отсоединиться.-

- ▶ Ни в коем случае не смазывайте болты крепления колес маслом или консистентной смазкой.
- ▶ При поврежденной резьбе немедленно свяжитесь со специализированной мастерской с квалифицированным персоналом.
- ▶ Произведите замену поврежденных болтов крепления колес или поврежденной резьбы ступицы колеса.
- ▶ Не продолжайте движение.

- ▶ Учитывайте указания по выбору шин (→ стр. 345).

Направление вращения шины с предписанным направлением вращения указано стрелкой на боко-

вине шины. При монтаже соблюдайте направление вращения колес.

- ▶ Насадите подлежащее монтажу колесо на центрирующий штифт и прижмите.

! ОСТОРОЖНО Опасность травмирования при завинчивании болтов и гаек

Если Вы завинчиваете болты или гайки крепления колес при поднятом автомобиле, то автомобильный домкрат может опрокинуться.

- ▶ Завинчивайте болты или гайки крепления колес только при опущенном автомобиле.

- ▶ При этом обязательно учитывайте предупреждения и указания по технике безопасности, касающиеся темы "Замена колеса" (→ стр. 345).
- ▶ Из соображений безопасности используйте исключительно болты крепления колес, допущенные специально для автомобилей Mercedes-Benz и соответствующего колеса.
- ▶ Вкрутите болты крепления колес и слегка затяните в указанной последовательности по крестообразной схеме.
- ▶ Вывинтите центрирующий штифт.

- ▶ Ввинтите последний болт крепления колеса и слегка затяните его.
- ▶ Опустите автомобиль (→ стр. 355).

Опускание автомобиля после замены колеса

Условия

- Новое колесо смонтировано (→ стр. 354).
- ▶ **Опускание автомобиля:** установите трещотку на шестигранник домкрата таким образом, чтобы была видна надпись "AB" и вращайте трещотку автомобильного домкрата влево.

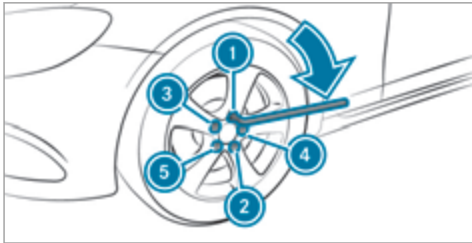

- ▶ Равномерно затяните болты крепления колес в указанной последовательности ① - ⑤ по крес-

тообразной схеме сначала максимальным моментом 80 Нм.

- ▶ Затем равномерно затяните болты крепления колес в указанной последовательности ① - ⑤ по крестообразной схеме предписанным моментом затяжки 150 Нм .

⚠ ОСТОРОЖНО Опасность вследствие неправильного момента затяжки

Если Вы затягиваете болты крепления колес или гайки крепления колес не с предписанным моментом затяжки, то колеса могут отсоединиться.

- ▶ Убедитесь в том, что болты крепления колес или гайки крепления колес затянуты предписанным моментом затяжки.
- ▶ При необходимости обратитесь в специализированную мастерскую с квалифицированным персоналом и не перемещайте автомобиль.

- ▶ Проверьте давление воздуха в шине нового смонтированного колеса и при необходимости откорректируйте.

- ▶ **Автомобили с сигнализацией падения давления воздуха в шинах:** повторно включите сиг-

нализацию падения давления воздуха в шинах (→ стр. 345).

Исключение: новое колесо является временным аварийным колесом.

- ▶ **Автомобили с системой контроля давления в шинах:** повторно включите систему контроля давления воздуха в шинах (→ стр. 344).

Исключение: новое колесо является временным аварийным колесом.

Аварийное запасное колесо

Указания, касающиеся аварийного запасного колеса

⚠ ОСТОРОЖНО Опасность аварии вследствие неправильных габаритов колес и шин

Габариты колеса и шины, а также тип шины аварийного или запасного колеса и заменяемого колеса могут различаться. Аварийное или запасное колесо может значительно ухудшить ходовые качества автомобиля.

Во избежание риска соблюдайте следующие указания:

- ▶ Осторожно продолжайте движение.

- ▶ Ни в коем случае не устанавливайте на автомобиле более одного аварийного или запасного колеса, отличающегося от заменяемого колеса.
- ▶ Используйте аварийное или запасное колесо только кратковременно.
- ▶ Не выключайте систему ESP®.
- ▶ Произведите замену аварийного или запасного колеса с отличающимися габаритами в следующей специализированной мастерской с квалифицированным персоналом. Обязательно соблюдайте правильные габариты колес и шин, а также тип шин.

i Аварийное запасное колесо зафиксировано в специальном чехле аварийного запасного колеса в багажнике.

Учитывайте указания для монтажа аварийного запасного колеса:

- Проконтролируйте давление воздуха в шине установленного аварийного запасного колеса. При необходимости адаптируйте его.
- Максимально допустимая скорость движения с установленным аварийным запасным колесом составляет 80 км/ч.

- Не монтируйте цепи противоскольжения на аварийное запасное колесо.
- Вне зависимости от степени износа производите замену аварийного запасного колеса не реже чем каждые шесть лет.

i **Автомобили с сигнализацией падения давления воздуха в шинах:** при установленном аварийном запасном колесе надежное функционирование сигнализации падения давления воздуха в шинах не обеспечено. Производите перезапуск сигнализации падения давления воздуха в шинах только после замены аварийного запасного колеса новым колесом.

Автомобили с системой контроля давления воздуха в шинах: при установленном аварийном запасном колесе надежное функционирование сигнализации падения давления воздуха в шинах не обеспечено. Давление воздуха в шине снятого колеса может индицироваться еще в течение нескольких минут. Производите перезапуск сигнализации падения давления воздуха в шинах только после замены аварийного запасного колеса новым колесом.

Также обязательно учитывайте следующие главы, связанные с данной темой:

- Указания по давлению воздуха в шинах (→ стр. 341)

- Таблица давления воздуха в шинах (→ стр. 342)
- Указания по монтажу шин (→ стр. 345)

Информация о технических характеристиках

! УКАЗАНИЕ Автомобили Mercedes-AMG

- ▶ Соблюдайте указания в руководстве по эксплуатации дополнительного оборудования. В противном случае Вы можете не распознать опасность.

! УКАЗАНИЕ Гибридный автомобиль с возможностью зарядки от внешней электросети

- ▶ Соблюдайте указания в руководстве по эксплуатации дополнительного оборудования. В противном случае Вы можете не распознать опасность.

Технические характеристики определены согласно действующим директивам ЕС. Указанные данные действительны только для автомобилей в серийной комплектации. Дополнительную информацию можно получить на авторизованной СТОА Mercedes-Benz.

Только в исполнении для определенных стран: характеристики конкретного автомобиля можно найти в сертификате соответствия (CERTIFICATE OF CONFORMITY). Данные документы поставляются вместе с автомобилем.

Электронное оборудование автомобиля

Указания по работе с электронным оборудованием двигателя

! УКАЗАНИЕ Преждевременный износ из-за неквалифицированного техобслуживания

Неквалифицированное техобслуживание может привести к ускоренному износу деталей автомобиля и отмене разрешения на эксплуатацию автомобиля.

- ▶ Техобслуживание электронного оборудования двигателя и относящихся к нему деталей необходимо производить только в специализированной мастерской с квалифицированным персоналом.

Радиостанции

Указания по установке радиостанций

⚠ ОСТОРОЖНО Опасность возникновения аварии при неквалифицированной работе с радиостанциями

При неквалифицированном управлении или дооборудовании радиостанциями электромаг-

нитное излучение может создать помехи для работы электронного оборудования автомобиля и поставить под угрозу его эксплуатационную безопасность.

- ▶ Работы с электрооборудованием и электронными устройствами всегда должны проводиться в специализированной мастерской с квалифицированным персоналом.

⚠ ОСТОРОЖНО Опасность аварии вследствие ненадлежащей эксплуатации радиостанций

Вследствие ненадлежащей эксплуатации радиостанций в автомобиле их электромагнитное излучение может создать помехи для работы электронного оборудования автомобиля. Это может произойти, в частности, в следующих случаях:

- Если радиостанция не подключена к наружной антенне.
- Если наружная антенна установлена неправильно или имеет высокий уровень фонового излучения.

Вследствие этого эксплуатационная надежность автомобиля может находиться под угрозой.

- ▶ Проверьте наружную антенну с низким уровнем фонового излучения в специализированной мастерской с квалифицированным персоналом.
- ▶ При эксплуатации в автомобиле всегда подключайте радиостанции к наружной антенне с низким уровнем фонового излучения.

! **УКАЗАНИЕ** Аннулирование разрешения на эксплуатацию при несоблюдении предписаний по установке и использованию

Несоблюдение условий установки и использования радиостанций может привести к аннулированию разрешения на эксплуатацию.

- ▶ Используйте только разрешенные диапазоны частот.
- ▶ Соблюдайте указания по максимально допустимой выходной мощности в этих диапазонах частот.
- ▶ Установка антенны должна производиться только в разрешенных для этого местах.

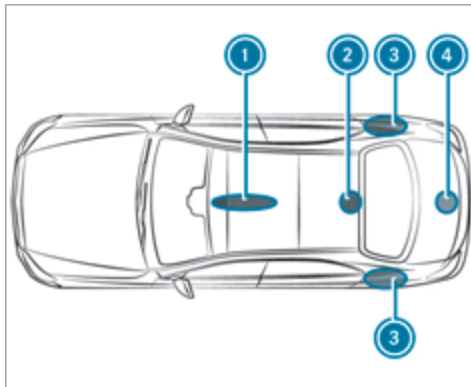

- ① Передняя часть крыши
- ② Задняя часть крыши
- ③ Задние крылья
- ④ Крышка багажника

В автомобилях с панорамной крышей со сдвижным люком установка антенны в передней и задней частях крыши не допускается.

Установку антенны на задних крыльях рекомендуется производить со стороны водителя.

При дооборудовании автомобилей радиостанциями соблюдайте предписания технической директивы ISO/TS 21609 (Road Vehicles – EMC guidelines for installation of aftermarket radio frequency transmitting equipment / Транспорт дорожный. Руководящие указания по электромагнитной совместимости к установке после продажи радиопередаточной аппаратуры). При установке навесных деталей соблюдайте соответствующие законодательные положения.

Если автомобиль оснащен подготовкой под установку радиостанции, используйте предусмотренные в ней разъемы для подключения источника электропитания и антенны. При монтаже учитывайте указания, приведенные в руководствах по эксплуатации дополнительного оборудования от изготовителя.

Мощность радиостанций

Максимальная мощность передатчика (пиковая мощность) на основании антенны не должна превышать значения в следующей таблице.

Диапазон частот и максимальная мощность передатчика

Диапазон частот	Максимальная мощность передатчика
Короткие волны 3–54 МГц	100 Вт
Диапазон 4 м 74–88 МГц	30 Вт
Диапазон 2 м 144–174 МГц	50 Вт
Наземная транкинговая радиосвязь (Terrestrial Trunked Radio – TETRA) 380–460 МГц	10 Вт
Диапазон 70 см 420–450 МГц	35 Вт
Мобильная связь (2G / 3G / 4G)	10 Вт

Без ограничений в автомобиле могут использоваться:

- Радиостанции с максимальной мощностью передачи до 100 мВт
- Радиочастотные передатчики с рабочей частотой в диапазоне 380–410 МГц и максимальной мощностью передачи до 2 Вт (TETRA)
- Мобильные телефоны (2G / 3G / 4G)

Для некоторых диапазонов частот не существует никаких ограничений относительно мест расположения наружной антенны:

- Наземная транкинговая радиосвязь (Terrestrial Trunked Radio – TETRA)
- Диапазон 70 см
- 2G / 3G / 4G

Номера допуска радиоканалов для компонентов автомобиля

Информацию от изготовителя о компонентах автомобиля, работающих на основе радиосвязи, можно найти по ключевому слову «Допуски радиоканалов» в электронном руководстве по эксплуатации в автомобиле, в Интернете и в приложении.

Обзор заводской таблички автомобиля, номера VIN и номера двигателя**Заводская табличка автомобиля**

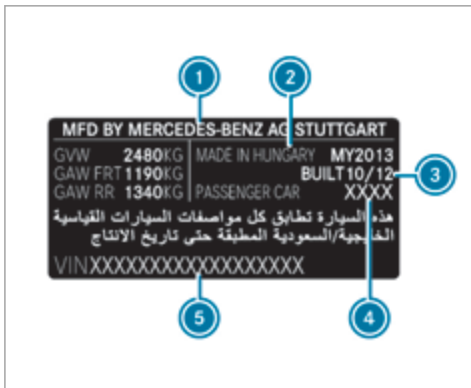

Заводская табличка автомобиля (пример: для Кувейта)

- 1 Автопроизводитель
- 2 Место производства
- 3 Дата выпуска
- 4 Тип автомобиля
- 5 Идентификационный номер автомобиля (VIN)

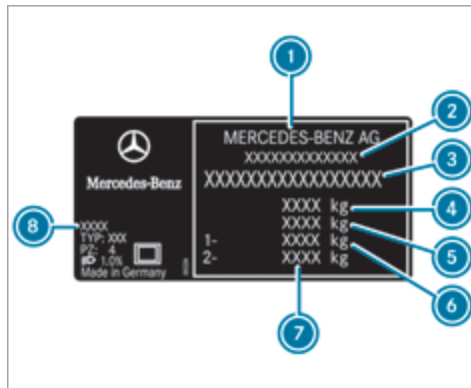

Заводская табличка автомобиля (пример: для всех остальных стран)

- 1 Автопроизводитель
- 2 Номер разрешения на эксплуатацию в ЕС (только для определенных стран)
- 3 VIN (идентификационный номер автомобиля)
- 4 Допустимая полная масса (кг)
- 5 Допустимая полная масса автопоезда (кг) (только для определенных стран)
- 6 Допустимая нагрузка на передний мост (кг)
- 7 Допустимая нагрузка на задний мост (кг)
- 8 Код лакокрасочного покрытия

- 7 Допустимая нагрузка на задний мост (кг)
- 8 Код лакокрасочного покрытия
- i Данные, приведенные на рисунке, даны в качестве примера.

Номер VIN под правым передним сиденьем

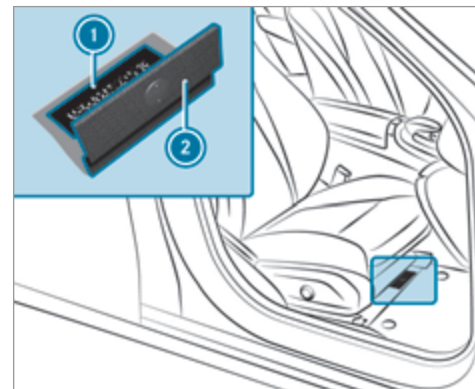

- 1 Выбитый номер VIN (идентификационный номер автомобиля)
- 2 Напольное покрытие

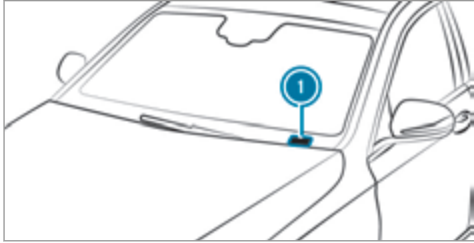
Номер VIN у нижнего края лобового стекла

❶ Номер VIN (идентификационный номер автомобиля) в виде этикетки

Номер VIN в виде этикетки внизу лобового стекла доступен только для определенных стран.

Номер двигателя

Номер двигателя выбит на блоке цилиндров. Подробную информацию можно получить в любой специализированной мастерской с квалифицированным персоналом.

Эксплуатационные материалы**Указания по эксплуатационным материалам****❗ УКАЗАНИЕ** Автомобили Mercedes-AMG

▶ Соблюдайте указания в руководстве по эксплуатации дополнительного оборудования. В противном случае Вы можете не распознать опасность.

⚠ ОСТОРОЖНО Опасность травмирования вредными для здоровья эксплуатационными материалами

Эксплуатационные материалы могут быть ядовитыми и вредными для здоровья.

- ▶ При использовании, хранении и утилизации эксплуатационных материалов необходимо учитывать информацию на оригинальных емкостях.
- ▶ Эксплуатационные материалы должны храниться в закрытых оригинальных емкостях.
- ▶ Не допускайте детей до эксплуатационных материалов.



УКАЗАНИЕ ПО ОХРАНЕ ОКРУЖАЮЩЕЙ СРЕДЫ Загрязнение окружающей среды при утилизации, не соответствующей требованиям охраны окружающей среды



▶ Производите утилизацию эксплуатационных материалов в соответствии с требованиями по охране окружающей среды.

К эксплуатационным материалам относятся:

- топливо
- денитрификатор AdBlue® для нейтрализации ОГ
- смазочные материалы
- охлаждающая жидкость
- тормозная жидкость
- стеклоомывающая жидкость
- хладагент системы отопления, вентиляции и кондиционирования

Используйте только продукты, одобренные компанией Mercedes-Benz. Гарантия Mercedes-Benz и льготное постгарантийное обслуживание не распространяются на повреждения, вызванные использованием продуктов, не одобренных компанией Mercedes-Benz.

Эксплуатационные материалы, одобренные компанией Mercedes-Benz, можно распознать по следующим надписям на емкостях:

- MB-Freigabe (например, MB-Freigabe 229.51)
- MB-Approval (например, MB-Approval 229.51)

Дополнительная информация по допущенным эксплуатационным материалам:

- в предписаниях Mercedes-Benz по эксплуатационным материалам с указанием обозначения спецификации
 - на веб-сайте <https://bevo.mercedes-benz.com>
 - в приложении Mercedes-Benz BeVo
- в специализированной мастерской с квалифицированным персоналом

⚠ ОСТОРОЖНО Опасность пожара- и взрыва топлива

Топливо легко воспламеняется.

- ▶ Не допускайте воздействия огня и прямого света, курения и образования искр.
- ▶ Перед заправкой выключите зажигание и автономный отопитель (если имеется) и не включайте их до завершения заправки.

⚠ ОСТОРОЖНО Опасность травмирования топливом

Топливо токсично и вредно для здоровья.

- ▶ Не допускайте попадания топлива на кожу, в глаза или на одежду, а также его проглатывания.
- ▶ Не вдыхайте топливные пары.
- ▶ Не допускайте детей к топливу.
- ▶ В процессе заправки двери и окна должны быть закрыты.

Если Вы или другие люди имели контакт с топливом, соблюдайте следующие пункты:

- ▶ Немедленно тщательно смойте топливо с кожи водой и мылом.
- ▶ Если топливо попало в глаза, незамедлительно промойте глаза большим количеством чистой воды. Срочно обратитесь за медицинской помощью.
- ▶ При проглатывании топлива незамедлительно обратитесь за медицинской помощью. Не вызывайте рвоту.
- ▶ Немедленно смените загрязненную топливом одежду.

Топливо

Указания по качеству топлива для автомобилей с бензиновым двигателем

Учитывайте указания по эксплуатационным материалам (→ стр. 361).

! УКАЗАНИЕ Повреждения вследствие использования ненадлежащего топлива

Даже небольшое количество ненадлежащего топлива может привести к повреждениям системы питания, двигателя и системы нейтрализации ОГ.

- ▶ Заправляйте автомобиль только неэтилированным бессернистым бензином, соответствующим европейскому стандарту EN 228, или аналогичным топливом.

Топливо этой спецификации может содержать до 10 об. % этанола. Ваш автомобиль приспособлен для заправки топливом E10.

Ни в коем случае не заправляйте автомобиль следующими видами топлива:

- дизельное топливо;
- обычный бензин с октановым числом ниже ИОЧ 91;

- бензин с содержанием более 10 об. % этанола, например E15, E20, E85, E100;
- бензин с содержанием более 3 об. % метанола, например M15, M30;
- бензин с металлосодержащими присадками.

Если Вы по ошибке заправили автомобиль неподходящим топливом:

- ▶ Не включайте зажигание.
- ▶ Обратитесь в специализированную мастерскую с квалифицированным персоналом.

Для Вашего автомобиля действуют следующие коды совместимости топлива:



- ① Для бензина с максимальным содержанием этанола 5 об. %
- ② Для бензина с максимальным содержанием этанола 10 об. %

В соответствии с европейским стандартом EN 16942 коды совместимости топлива можно найти в следующих местах:

- в автомобиле на указательной табличке с внутренней стороны откидной крышки заправочного люка ;
- на топливораздаточных колонках и заправочных пистолетах, подходящих для Вашего автомобиля (по всей Европе).

Если в имеющемся топливе недостаточно низкое содержание серы, это может привести к появлению запаха.

Рекомендуемое октановое число для Вашего автомобиля приведено на указательной табличке с внутренней стороны откидной крышки заправочного люка (→ стр. 174).

При отсутствии возможности заправки топливом рекомендуемого качества автомобиль разрешается временно заправлять обычным неэтилированным бензином с ИОЧ 91.

Однако в этом случае мощность двигателя может уменьшиться, а расход топлива – увеличиться.

Ни в коем случае не заправляйте автомобиль бензином с еще более низким ИОЧ.

Дополнительную информацию о топливе можно получить на автозаправочной станции или в специализированной мастерской с квалифицированным персоналом.

Указания по присадкам в бензине

Учитывайте указания по эксплуатационным материалам (→ стр. 361).

! **УКАЗАНИЕ** Повреждение в результате использования неподходящих присадок

Уже небольшие количества неподходящей присадки могут привести к нарушению их функций.

- ▶ Примешивайте к топливу только рекомендованные "Мерседес-Бенц" очистительные присадки.

Mercedes-Benz рекомендует использовать марочное топливо с присадками.

В некоторых странах имеющееся в продаже топливо может содержать недостаточное количество присадок. Использование низкокачественного топлива может привести к образованию отложений в системе впрыска топлива. В этом случае по согласованию с авторизованной СТОА Mercedes-Benz нужно добавить в топливо чистящую присадку, рекомендованную компанией Mercedes-Benz. Учитывайте приведенные на канистре указания и соотношение компонентов смеси.

Указания по качеству топлива для автомобилей с дизельным двигателем

Общие указания

Соблюдайте указания по эксплуатационным материалам (→ стр. 361).

! **ОСТОРОЖНО** Опасность пожара вследствие смешивания разных видов топлива

При смешивании дизельного топлива с бензином точка воспламенения смеси топлива ниже точки воспламенения чистого дизельного топлива.

- ▶ Никогда не заправляйте бензином автомобили с дизельным двигателем.
- ▶ Ни в коем случае не подмешивайте бензин к дизельному топливу.

! **УКАЗАНИЕ** Повреждения вследствие использования ненадлежащего топлива

Даже небольшое количество ненадлежащего топлива может привести к повреждениям системы питания, двигателя и системы нейтрализации ОГ.

- ▶ Заправляйте автомобиль только бессернистым дизельным топливом, отвечающим европейскому стандарту EN 590, или аналогичным топливом.
В странах, где отсутствует бессерное дизельное топливо, заправляйтесь только низкосернистым дизельным топливом с содержанием серы менее 50 мд.

▶ **Автомобили без сажевого фильтра:** заправляйте только дизельным топливом с содержанием серы менее 500 мд.

Никогда не заправляйте автомобиль следующими видами топлива:

- бензин
- судовое дизельное топливо
- топливо для котельных
- чистый биодизель или растительное масло
- керосин или авиакеросин

Если Вы непреднамеренно заправили автомобиль ненадлежащим топливом:

- ▶ Не включайте зажигание.
- ▶ Обратитесь в специализированную мастерскую с квалифицированным персоналом.

Для Вашего автомобиля действует следующий код совместимости топлива:



- ❶ Для дизельного топлива максимум с 7 об. % биодизеля (метилэфир жирной кислоты)

В соответствии с Европейским Стандартом EN 16942 код совместимости топлива можно найти в следующих местах:

- в автомобиле на указательной табличке с внутренней стороны откидной крышки заправочного люка (→ стр. 174),
- на топливораздаточных колонках и заправочных пистолетах, подходящих для Вашего автомобиля (по всей Европе).

Указания, касающиеся низкой температуры наружного воздуха

К началу зимнего периода максимально полностью заправьте свой автомобиль зимним сортом дизельного топлива.

Перед переходом на зимний сорт дизельного топлива топливный бак должен быть максимально пустым. При первой заправке зимним сортом дизельного топлива уровень топлива в топливном баке должен быть низким, например соответствовать минимальному резерву. При следующей заправке топливом топливный бак снова можно заправлять как обычно.

Дополнительную информацию о топливе можно получить на автозаправочной станции или в специализированной мастерской с квалифицированным персоналом.

Объем топливного бака и резервный запас топлива

В зависимости от комплектации общий объем топливного бака может варьироваться.

Модель	Общий объем
E 300 E 350	66,0 л
E 450 4MATIC	66,0 л или 80,0 л
Все остальные модели	50,0 л или 66,0 л
Модель	Из них резерв
E 450 4MATIC	7,0 л или 12,0 л
Все остальные модели	7,0 л

AdBlue®

Указания по AdBlue®

Учитывайте указания по эксплуатационным материалам (→ стр. 361).

AdBlue® – это растворимая в воде жидкость для нейтрализации оксидов азота в ОГ дизельных двигателей.

Эксплуатация автомобиля с использованием присадки AdBlue®, не соответствующей предписаниям настоящего руководства по эксплуатации, или без нее может противоречить закону, а в некоторых странах караться штрафом.

! **УКАЗАНИЕ** Неисправности вследствие разбавления восстановителя AdBlue® или добавления присадок в восстановитель AdBlue®

Функционирование системы нейтрализации оксидов азота в ОГ может быть ограничено вследствие использования непригодного агента для удаления оксидов азота.

- ▶ Используйте только восстановитель AdBlue®, отвечающий стандарту ISO 22241.
- ▶ Не разбавляйте восстановитель AdBlue® водой.
- ▶ Не добавляйте присадки в восстановитель AdBlue®.

! **УКАЗАНИЕ** Повреждения и неисправности вследствие загрязнения AdBlue®

Последствия загрязнения AdBlue®:

- повышенные значения токсичности ОГ,
- повреждения катализатора,
- нарушения работы системы нейтрализации оксидов азота в ОГ.

▶ Не допускайте загрязнения AdBlue®.

Остатки AdBlue® через некоторое время кристаллизуются и будут загрязнять соответствующие поверхности. Как можно скорее очистите водой загрязненные поверхности.

При открывании бака AdBlue® возможен выход незначительного количества аммиачных паров. Не вдыхайте выходящие аммиачные пары. Производите заправку бака AdBlue® только в хорошо вентилируемых помещениях.

Заправочный объем и расход AdBlue®

Модель	Общий объем
Все модели	23,5 л

Расход AdBlue®

Средний расход AdBlue® составляет от 1 до 5 % от расхода топлива. Расход AdBlue®, как и расход топлива, сильно зависит от стиля вождения и условий эксплуатации. Поэтому фактические значения расхода при повседневной эксплуатации Вашего автомобиля могут отличаться от указанных средних значений расхода. Вследствие этого также варьируется частота дозаправки AdBlue®. Перед поездками за пределы Европейского союза обратитесь в специализированную мастерскую с квалифицированным персоналом для проверки запаса AdBlue®. При длительном пребывании за пределами Европейского союза свяжитесь со специализированной мастерской с квалифицированным персоналом.

AdBlue®, уровень заполнения и запас хода

Индикацию уровня заполнения и запаса хода AdBlue® можно активировать при помощи бортового компьютера. Отображаемый запас хода AdBlue® в значительной степени зависит от стиля вождения и условий эксплуатации. Поэтому фактический запас хода может отличаться от отображаемого на бортовом компьютере. Содержащиеся в руководстве по эксплуатации данные о резервном запасе при первом предупреждении на дисплее и по минимальному объему долива при пустом топливном баке

также следует рассматривать как ориентировочные показатели.

Моторное масло

Указания по моторному маслу

Учитывайте указания по эксплуатационным материалам (→ стр. 361).



! **УКАЗАНИЕ** Повреждения двигателя вследствие использования неправильного масляного фильтра, неправильного масла или присадок

► Используйте только масло и масляный фильтр со спецификациями, необходимыми именно для предписанных интерва-

лов ТО, а не с какими-либо другими спецификациями.

- Не вносите изменений в моторное масло или масляный фильтр с целью достижения более длительных интервалов замены, чем предписанные.
- Не используйте присадки.
- Производите замену моторного масла в предусмотренный срок.

Mercedes-Benz рекомендует производить замену масла в специализированной мастерской с квалифицированным персоналом.

Используйте только разрешенные к применению компанией Mercedes-Benz моторные масла.

Бензиновые двигатели: для определенных стран предусмотрена возможность использования других моторных масел в сочетании с сокращенной периодичностью проведения техобслуживания.

i Дополнительную информацию о других моторных маслах можно получить в специализированной мастерской с квалифицированным персоналом.

Качество и заправочный объем моторного масла

Бензиновые двигатели	MB-Freigabe или MB-Approval
E 450 4MATIC	229.5 229.6*
Все остальные модели	229.51, 229.52, 229.61 229.71*

Дизельные двигатели	MB-Freigabe или MB-Approval
E 350 d	229.52
E 400 d 4MATIC	229.61*
Все остальные модели	229.52, 229.61 229.71*

* рекомендовано для достижения максимально низкого расхода топлива (соответственно самый низкий класс вязкости SAE; учитывайте возможные ограничения по разрешенным к применению классам вязкости SAE)

Для достижения максимально низкого расхода топлива рекомендуется использовать отмеченные в таблице соответствующим образом спецификации моторных масел соответственно самого низкого класса вязкости SAE. При этом необходимо учитывать возможные ограничения по разрешенным к применению классам вязкости SAE.

i Если приведенные в таблице моторные масла недоступны, разрешается однократно долить не более 1,0 л следующих видов моторных масел.

Виды моторных масел для однократного долива только в исключительном случае:

- **Автомобили с бензиновым двигателем:**

- **Е 450 4MATIC:** MB-Freigabe, или MB-Approval 229.3, или ACEA A3/B4
- **Все остальные модели:** MB-Freigabe, или MB-Approval 229.31, или ACEA C3

- **Автомобили с дизельным двигателем:**

- **Е 350 d, Е 400 d 4MATIC:** MB-Freigabe, или MB-Approval 229.51, или ACEA C3
- **Все остальные модели:** ACEA C3

Приведенные ниже значения относятся к замене масла с одновременной заменой масляного фильтра.

Некоторые значения не указаны ввиду их отсутствия на момент подписания в печать.

Модель	Заправочный объем
Е 200 d Е 220 d (143 кВт) Е 220 d 4MATIC (143 кВт)	6,3 л
Е 200 4MATIC Е 220 d (150 кВт) Е 220 d 4MATIC (150 кВт)	6,0 л
Е 300 d 4MATIC Е 450 4MATIC	6,5 л
Е 300 d	6,8 л
Е 350	
Е 350 d	8,5 л
Е 400 d 4MATIC	7,5 л
Все остальные модели	6,6 л

Указания, касающиеся тормозной жидкости

Учитывайте указания по эксплуатационным материалам (→ стр. 361).

⚠ ОСТОРОЖНО Опасность аварии вследствие образования пузырей газа в тормозной системе

Тормозная жидкость постоянно впитывает влагу из окружающего воздуха. Вследствие этого точка кипения тормозной жидкости понижается. Если точка кипения занижена, то при высоких нагрузках на тормоза в тормозной системе могут образоваться пузыри пара.

Это отрицательно влияет на эффективность торможения.

▶ Производите замену тормозной жидкости в предусмотренный срок.

Регулярную производите замену тормозной жидкости в специализированной мастерской с квалифицированным персоналом.

Используйте только допущенную Mercedes-Benz тормозную жидкость согласно MB-Freigabe или MB-Approval 331.0.

Охлаждающая жидкость

Указания по охлаждающей жидкости

Учитывайте указания по эксплуатационным материалам (→ стр. 361).

⚠ ОСТОРОЖНО Опасность пожара - и травмирования вследствие неправильного обращения с антифризом

При попадании антифриза на горячие конструкционные элементы в моторном отсеке антифриз может загореться.

- ▶ Перед доливкой антифриза дайте двигателю остыть.
- ▶ Следите за тем, чтобы антифриз не проливался мимо горловины.
- ▶ Перед пуском двигателя тщательно очистите конструкционные элементы, загрязненные антифризом.

! УКАЗАНИЕ Повреждение вследствие использования неправильной охлаждающей жидкости

- ▶ Используйте только предварительно смешанную охлаждающую жидкость с требуемым уровнем защиты от замерзания.

Информацию об охлаждающей жидкости можно получить в следующих местах:

- в предписаниях Mercedes-Benz по эксплуатационным материалам 310.1
 - на веб-сайте <https://bevo.mercedes-benz.com>
 - в приложении Mercedes-Benz BeVo
- в специализированной мастерской с квалифицированным персоналом

! УКАЗАНИЕ Перегрев при высокой температуре наружного воздуха

При использовании неподходящей охлаждающей жидкости система охлаждения двигателя при высокой температуре наружного воздуха недостаточно защищена от перегрева и коррозии.

- ▶ Всегда используйте охлаждающую жидкость, одобренную компанией Mercedes-Benz.
- ▶ Соблюдайте указания в предписаниях Mercedes-Benz по эксплуатационным материалам 310.1.

Регулярно проводите замену охлаждающей жидкости в специализированной мастерской с квалифицированным персоналом.

Доля концентрата антифриза в системе охлаждения двигателя:

- минимум 50 % (защита от замерзания приблизительно до -37°C)
- максимум 55 % (защита от замерзания до -45°C)

Указания по стеклоомывающей жидкости

Учитывайте указания по эксплуатационным материалам (→ стр. 361).

⚠ ОСТОРОЖНО Опасность пожара- и травмирования из-за концентрата стеклоомывающего средства

Концентрат стеклоомывающего средства легко воспламеняется. При попадании на горячие детали двигателя или выпускной системы он может воспламениться.

- ▶ Убедитесь, что концентрат стеклоомывающего средства не проливается мимо наливной горловины.

! **УКАЗАНИЕ** Повреждение наружного освещения из-за использования неподходящего стеклоомывающего средства

Неподходящее стеклоомывающее средство может повредить пластиковую поверхность элементов наружного освещения.

▶ Используйте только подходящее для пластиковых поверхностей стеклоомывающее средство, например MB SummerFit или MB WinterFit.

! **УКАЗАНИЕ** Засорение форсунок омывателя из-за смешивания стеклоомывающих средств

▶ Не смешивайте стеклоомывающие средства MB SummerFit и MB WinterFit с другими стеклоомывающими средствами.

Не используйте дистиллированную или деионизированную воду, так как в противном случае датчик уровня может сработать ошибочно.

Рекомендованная стеклоомывающая жидкость:

- При температуре выше точки замерзания: например, MB SummerFit
- При температуре ниже точки замерзания: например, MB WinterFit

Правильное соотношение компонентов смеси указано на емкости с антифризом.

Смешивайте воду со стеклоомывающей жидкостью круглый год.

Паспортные данные автомобиля

Габаритные размеры автомобиля

Приведенные значения высоты могут изменяться в зависимости от следующих факторов:

- Шины
- Загрузка автомобиля
- Состояние ходовой части
- Опции

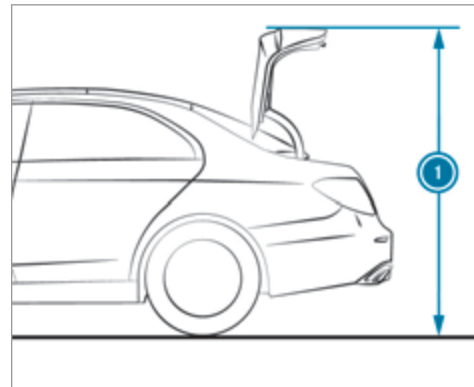

Внешняя высота подъема

Модель	1 Внешняя высота подъема
E 200 4MATIC E 220 d 4MATIC (143 кВт)	1845 мм
E 300 E 220 d (150 кВт)	1826 мм

Модель	Внешняя высота подъема
E 350	1827 мм
E 300 d E 350 d	1840 мм
E 400 d 4MATIC	1846 мм
E 450 4MATIC	1834 мм
Все остальные модели	1833 мм

Габаритные размеры автомобиля

Все модели	
Ширина автомобиля с учетом наружных зеркал заднего вида	2065 мм
Ширина автомобиля без учета наружных зеркал заднего вида	1852 мм
Колесная база	2939 мм

Модель	Длина автомобиля
E 220 d (150 кВт) E 220 d 4MATIC (150 кВт) E 300 d 4MATIC E 350 E 450 4MATIC	4935 мм
Все остальные модели	4923 мм
Модель	Высота автомобиля
E 220 d 4MATIC (143 кВт)	1480 мм
E 300 E 220 d (150 кВт)	1460 мм
E 220 d 4MATIC (150 кВт) E 300 d 4MATIC	1467 мм
E 350	1461 мм
E 300 d E 350 d	1475 мм

Модель	Высота автомобиля
E 400 d 4MATIC	1481 мм
Все остальные модели	1468 мм

Значения массы и нагрузки

Обратите внимание на следующие указания по приведенным данным автомобиля:

- Использование опций приводит к увеличению собственной массы автомобиля и уменьшению полезной нагрузки.
- Данные о массе конкретного автомобиля приведены на заводской табличке автомобиля (→ стр. 359).

Нагрузка на крышу

Модель	Максимальная нагрузка на крышу
Все модели	100 кг

Тягово-цепное устройство

Общие указания по фаркопу

В зависимости от модели автомобиля могут потребоваться изменения в системе охлаждения двигателя. Последующая установка фаркопа допускается лишь в том случае, если в документах на автомобиль указана масса буксируемого груза.

Дальнейшую информацию Вы получите в специализированной мастерской с квалифицированным персоналом.

Монтажные размеры

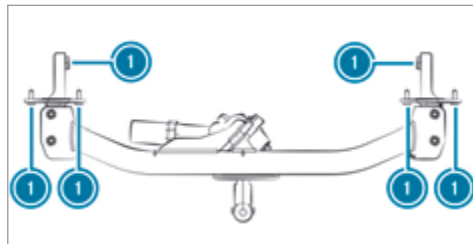
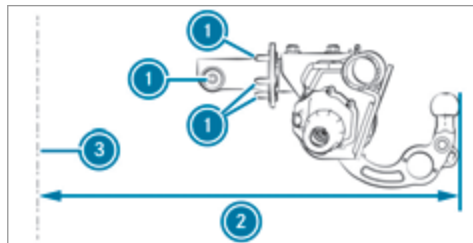

- ① Точки крепления
- ② Размер свеса
- ③ Осевая линия заднего моста

Размер свеса и точки крепления действительны для фаркопа, установленного на заводе.

Модель	② Размер свеса
Все модели	1243 мм

Масса буксируемого груза

Опорная нагрузка не входит в массу буксируемого груза.

Масса буксируемого груза при использовании прицепа с тормозной системой (с минимальной способностью трогания с места на подъеме 12 %)

Модель	Масса буксируемого груза при использовании прицепа с тормозной системой
E 180	1900 кг
E 200	
Все остальные модели	2100 кг

Масса буксируемого груза при использовании прицепа без тормозной системы

Модель	Масса буксируемого груза при использовании прицепа без тормозной системы
Все модели	750 кг

Максимальная опорная нагрузка и несущая способность

! **УКАЗАНИЕ** Повреждение из-за отрыва прицепа

При слишком малой опорной нагрузке прицепа возможен отрыв прицепа.

- ▶ Не допускайте опорной нагрузки прицепа ниже 50 кг.
- ▶ По возможности обеспечивайте максимально допустимую опорную нагрузку.

! **УКАЗАНИЕ** Повреждение из-за откручивания кронштейна для велосипедов

При использовании кронштейна для велосипедов необходимо учитывать не только максимальную опорную нагрузку, но и максимальную несущую способность.

- ▶ Не допускайте превышения максимальной несущей способности.

Соблюдайте дополнительные указания относительно максимальной несущей способности (→ стр. 249).

Опорная нагрузка

Модель	Максимальная опорная нагрузка
Все модели	84 кг

Некоторые значения не указаны ввиду их отсутствия на момент подписания в печать.

Несущая способность

Модель	Максимальная несущая способность
Все модели	

Допустимая нагрузка на задний мост (режим эксплуатации с прицепом)

Модель	Нагрузка на ось
E 180	1365 кг
E 200 4MATIC	1405 кг
E 220 d (150 кВт)	1445 кг
E 220 d 4MATIC (143 кВт)	1380 кг
E 220 d 4MATIC (150 кВт)	1450 кг
E 300 d 4MATIC	
E 300	1420 кг
E 300 d	1395 кг
E 350	1440 кг
E 350 d	1425 кг
E 400 d 4MATIC	1430 кг
E 450 4MATIC	1460 кг
Все остальные модели	1375 кг

Сообщения на дисплее

Введение



Указания по сообщениям на дисплее

Сообщения появляются на мультифункциональном дисплее.

Сообщения на дисплее с графическими изображениями могут быть представлены в руководстве по эксплуатации в упрощенном виде и отличаться от изображения на мультифункциональном дисплее. Сообщения высокого приоритета на мультифункциональном дисплее отображаются красным цветом. Определенные сообщения на дисплее сопровождаются предупредительным звуковым сигналом.

Действуйте согласно сообщениям на дисплее и учитывайте дополнительные указания, приведенные в настоящем руководстве по эксплуатации.

В некоторых сообщениях на дисплее отображаются дополнительные символы:

-  дополнительная информация
-  скрытие сообщения на дисплее

Для выбора соответствующего символа проведите пальцем влево или вправо по сенсорной кнопке Touch-Control слева. При нажатии  на мультимедийном дисплее отобразится дополнительная

информация. При нажатии  сообщение на дисплее исчезнет.

Сообщения на дисплее с низким приоритетом можно скрыть нажатием кнопки  или сенсорной кнопки Touch-Control слева. При этом сообщения на дисплее сохраняются в памяти сообщений.

Как можно быстрее устраните причину появления сообщения на дисплее.

Сообщения на дисплее с высоким приоритетом не могут быть скрыты. Эти сообщения отображаются на мультифункциональном дисплее до тех пор, пока не будет устранена причина их появления.

Вызов сохраненных сообщений на дисплее

Бортовой компьютер:



 TO  1 сообщение

Если сообщений на дисплее нет, на мультифункциональном дисплее появится индикация **Сообщений нет**.

 Пролистайте сообщения на дисплее, проводя пальцем вверх или вниз по сенсорной кнопке Touch-Control слева.

 **Для выхода из памяти сообщений:** нажмите кнопку .

Безопасность водителя и пассажиров

Сообщения на дисплее	Возможные причины/следствия и ► предложения по решению
 <p>Неисправность системы удерж.пасс. Обрат-ся в пункт ТО!</p>	<p>* Система удержания пассажиров неисправна (→ стр. 37).</p> <p>▲ ОСТОРОЖНО Опасность получения травмы вследствие нарушения работы системы удержания пассажиров</p> <p>Компоненты системы удержания пассажиров могут самопроизвольно активироваться или в случае аварии не сработать должным образом.</p> <p>► Немедленно проверьте и отремонтируйте систему удержания пассажиров в специализированной мастерской с квалифицированным персоналом.</p>
 <p>Спереди слева Неисправность Обрат-ся в пункт ТО! (пример)</p>	<p>* Соответствующая система удержания пассажиров неисправна (→ стр. 37).</p> <p>▲ ОСТОРОЖНО Опасность получения травмы вследствие нарушения работы системы удержания пассажиров</p> <p>Компоненты системы удержания пассажиров могут самопроизвольно активироваться или в случае аварии не сработать должным образом.</p> <p>► Немедленно проверьте и отремонтируйте систему удержания пассажиров в специализированной мастерской с квалифицированным персоналом.</p>
 <p>Окон.подуш.безоп. слева неисправна Обрат-ся в пункт ТО! (пример)</p>	<p>* Соответствующая оконная подушка безопасности неисправна (→ стр. 37).</p> <p>▲ ОСТОРОЖНО Опасность травмирования или опасность для жизни из-за неисправности оконной подушки безопасности</p> <p>Если оконная подушка безопасности неисправна, она может самопроизвольно активироваться или не сработать в случае аварии.</p>

Сообщения на дисплее	Возможные причины/следствия и ► предложения по решению
<p>Подушка безоп. передн.пассажира выключена См."Руководство"</p>	<div data-bbox="492 184 1923 260" style="border: 1px solid black; padding: 5px; margin-bottom: 10px;"> <p>► Немедленно произведите проверку и ремонт оконной подушки безопасности в специализированной мастерской с квалифицированным персоналом.</p> </div> <p>* Подушка безопасности переднего пассажира отключена, хотя на сиденье переднего пассажира сидит взрослый человек или человек со схожей комплекцией. Воздействующие на сиденье дополнительные силы могут привести к тому, что измеренный системой вес будет занижен.</p> <div data-bbox="492 387 1923 463" style="background-color: #f0f0f0; padding: 5px; margin-bottom: 10px;"> <p>▲ ОСТОРОЖНО Опасность травмирования- и опасность для жизни при отключенной подушке безопасности переднего пассажира</p> </div> <p>Если подушка безопасности переднего пассажира отключена, она не срабатывает при аварии и не может обеспечить надлежащий уровень защиты.</p> <p>Сидящий на сиденье переднего пассажира человек может, например, удариться о детали салона автомобиля, особенно если он сидит близко к передней панели.</p> <div data-bbox="492 609 1923 684" style="border: 1px solid black; padding: 5px; margin-bottom: 10px;"> <p>► До начала движения и во время движения обеспечьте надлежащее состояние подушки безопасности переднего пассажира.</p> </div> <ul style="list-style-type: none"> ► Немедленно остановитесь с учетом ПДД. ► Убедитесь, что никакие предметы не защемлены под сиденьем переднего пассажира. ► Проверьте состояние системы автоматического отключения подушки безопасности переднего пассажира (→ стр. 48). ► Если необходимо, немедленно обратитесь в специализированную мастерскую с квалифицированным персоналом.
<p>Подушка безоп. передн.пассажира включена См."Руководство"</p>	<p>* В следующих ситуациях подушка безопасности переднего пассажира активирована во время движения:</p> <ul style="list-style-type: none"> • несмотря на то, что на сиденье переднего пассажира находится ребенок, пассажир небольшого роста или предмет весом ниже порогового значения срабатывания системы;

Сообщения на дисплее	Возможные причины/следствия и ► предложения по решению
	<ul style="list-style-type: none"> • несмотря на то, что сиденье переднего пассажира не занято. <p>В определенных случаях система распознает дополнительный вес предметов, размещенных на сиденье, или воздействующие на сиденье силы.</p> <div style="background-color: #f0f0f0; padding: 5px; border: 1px solid #ccc;"> <p>▲ ОСТОРОЖНО Опасность травмирования или опасность для жизни при использовании системы удержания детей с включенной подушкой безопасности переднего пассажира</p> <p>Если Вы размещаете ребенка в системе удержания детей на сиденье переднего пассажира, а подушка безопасности переднего пассажира включена, подушка безопасности переднего пассажира может сработать при аварии. Ребенок может попасть под удар подушки безопасности.</p> <p>► До и во время движения обеспечьте надлежащее состояние подушки безопасности переднего пассажира.</p> <p>НИ В КОЕМ СЛУЧАЕ не используйте обращенное назад устройство удержания детей на сиденье с АКТИВИРОВАННОЙ ФРОНТАЛЬНОЙ ПОДУШКОЙ БЕЗОПАСНОСТИ. Это может привести к НАНЕСЕНИЮ РЕБЕНКУ СЕРЬЕЗНЫХ ТЕЛЕСНЫХ ПОВРЕЖДЕНИЙ или ЕГО ГИБЕЛИ.</p> </div> <ul style="list-style-type: none"> ► Немедленно остановитесь с учетом ПДД. ► Убедитесь, что никакие предметы не защемлены под сиденьем переднего пассажира. ► Проверьте состояние системы автоматического отключения подушки безопасности переднего пассажира (→ стр. 48). ► Если необходимо, немедленно обратитесь в специализированную мастерскую с квалифицированным персоналом.
PRE-SAFE не действует См. "Руководство"	<p>* Функции системы PRE-SAFE® неисправны.</p> <ul style="list-style-type: none"> ► Обратитесь в специализированную мастерскую с квалифицированным персоналом.

Сообщения на дисплее	Возможные причины/следствия и ► предложения по решению
<p>PRE-SAFE Impulse при боковом ударе не действует См. "Руководство"</p>	<p>* Система защиты при боковом ударе PRE-SAFE® Impuls Side неисправна или не функционирует из-за отключения. ► Обратитесь в специализированную мастерскую с квалифицированным персоналом.</p>

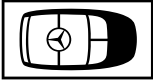

Ключ

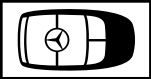
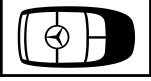
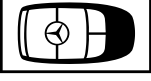



Сообщения на дисплее	Возможные причины/следствия и ► предложения по решению
 <p>Замените ключ См. "Руководство"</p>	<p>* У Вас недостаточно прав или вообще нет прав для пуска двигателя. ► Закажите новый стикер цифрового ключа автомобиля на авторизованной СТОА Mercedes-Benz.</p>
 <p>Замените ключ</p>	<p>* Требуется замена ключа. ► Обратитесь в специализированную мастерскую с квалифицированным персоналом.</p>

Сообщения на дисплее	Возможные причины/следствия и ► предложения по решению
 <p data-bbox="118 298 453 354">Замените элементы питания ключа</p>	<p data-bbox="519 180 968 207">* Элемент питания ключа разрядился.</p> <ul style="list-style-type: none"> <li data-bbox="547 219 1050 246">► Замените элемент питания (→ стр. 75).
 <p data-bbox="118 499 453 555">Ключ не распознан (сообщение на дисплее белого цвета)</p>	<p data-bbox="519 387 1017 414">* Ключ в данный момент не распознается.</p> <ul style="list-style-type: none"> <li data-bbox="547 426 1083 453">► Измените положение ключа в автомобиле. <li data-bbox="547 466 1949 493">► Если ключ по-прежнему не распознается, положите ключ в отсек для пуска двигателя с помощью ключа (→ стр. 157).
 <p data-bbox="118 706 453 785">Ключ не распознан (сообщение на дисплее красного цвета)</p>	<p data-bbox="519 594 1377 611">* Ключ не распознается и, возможно, больше не находится в автомобиле.</p> <p data-bbox="547 627 1340 650">Ключ больше не находится в автомобиле, и Вы выключили двигатель:</p> <ul style="list-style-type: none"> <li data-bbox="555 667 985 689">• Двигатель больше не запускается. <li data-bbox="555 706 1414 729">• Вы не можете произвести центральную блокировку замков автомобиля. <p data-bbox="547 752 1111 779">► Убедитесь, что ключ находится в автомобиле.</p> <p data-bbox="547 814 1577 837">Если сбой при распознавании ключа произошел из-за сильного источника радиосигнала:</p> <ul style="list-style-type: none"> <li data-bbox="547 853 1062 876">► Немедленно остановитесь с учетом ПДД. <li data-bbox="547 893 1467 915">► Положите ключ в отсек для пуска двигателя с помощью ключа (→ стр. 157).

Сообщения на дисплее	Возможные причины/следствия и ► предложения по решению
<p>Положите ключ в специально выделенный отсек См."Руководство"</p>	<ul style="list-style-type: none"> * Произошел сбой при распознавании ключа. <ul style="list-style-type: none"> ► Измените положение ключа в автомобиле. ► Положите ключ в отсек для пуска двигателя с помощью ключа (→ стр. 157).

Свет



Сообщения на дисплее	Возможные причины/следствия и ► предложения по решению
<div style="text-align: center;">  </div> <p>Ближний свет слева (пример)</p>	<ul style="list-style-type: none"> * Соответствующая лампа неисправна. <ul style="list-style-type: none"> ► Осторожно продолжайте движение. ► Немедленно обратитесь в специализированную мастерскую с квалифицированным персоналом. ⓘ Светодиодные лампы: только если неисправны все светодиоды, появляется сообщение на дисплее по соответствующему элементу освещения.
<div style="text-align: center;">  </div> <p>Неисправность См."Руководство"</p>	<ul style="list-style-type: none"> * Наружное освещение неисправно. <ul style="list-style-type: none"> ► Обратитесь в специализированную мастерскую с квалифицированным персоналом. * Автомобили с фаркопом: возможно, перегорел предохранитель. <ul style="list-style-type: none"> ► Остановитесь с учетом ПДД. ► Проверьте и при необходимости замените предохранители (→ стр. 336).

Сообщения на дисплее	Возможные причины/следствия и ► предложения по решению
 <p data-bbox="118 298 449 354">Функция автоматич. включения фар не действует</p>	<p data-bbox="519 180 948 205">* Датчик освещенности неисправен.</p> <p data-bbox="547 219 1557 244">► Обратитесь в специализированную мастерскую с квалифицированным персоналом.</p>
 <p data-bbox="118 505 449 551">Система адаптивного освещен.поворотов не действует</p>	<p data-bbox="519 387 1005 412">* Активный поворотный свет неисправен.</p> <p data-bbox="547 426 1557 451">► Обратитесь в специализированную мастерскую с квалифицированным персоналом.</p>
 <p data-bbox="118 712 449 758">Включите наружное освещение</p>	<p data-bbox="519 594 1152 619">* Вы двигаетесь с выключенным ближним светом фар.</p> <p data-bbox="547 634 1295 658">► Поверните переключатель света в положение  или AUTO.</p>
 <p data-bbox="118 919 310 944">Выключите свет!</p>	<p data-bbox="519 801 1111 826">* Вы выходите из автомобиля, а свет еще включен.</p> <p data-bbox="547 841 1189 866">► Поверните переключатель света в положение AUTO.</p>

Сообщения на дисплее	Возможные причины/следствия и ► предложения по решению
 <p data-bbox="53 296 351 353">Intelligent Light System не действует</p>	<ul style="list-style-type: none"> <li data-bbox="466 180 1892 275">* Неисправность системы Intelligent Light System. Система освещения продолжает работать без функций системы Intelligent Light System. ► Обратитесь в специализированную мастерскую с квалифицированным персоналом.
<p data-bbox="53 384 396 467">Сист.адапт. фар дал.света времен.недоступна См."Руководство"</p>	<ul style="list-style-type: none"> <li data-bbox="466 384 1892 555">* Система адаптивного управления дальним светом временно недоступна. Достигнуты системные пределы (→ стр. 132). Когда причины неисправности будут устранены, система снова будет доступна. На дисплее появится сообщение Система адаптации фар дал.света снова доступна. ► Продолжайте движение.
<p data-bbox="53 579 396 636">Система адаптации фар дальнего света не действует</p>	<ul style="list-style-type: none"> <li data-bbox="466 579 1494 646">* Система адаптивного управления дальним светом неисправна. ► Обратитесь в специализированную мастерскую с квалифицированным персоналом.
<p data-bbox="53 666 396 778">Сист.адаптации фар дал.света с расш.ф. в наст.вр.недоступна См."Руководство"</p>	<ul style="list-style-type: none"> <li data-bbox="466 666 1892 842">* Система адаптивного управления дальним светом ПЛЮС временно недоступна. Достигнуты системные пределы (→ стр. 133). Когда причины неисправности будут устранены, система снова будет доступна. На дисплее появится сообщение Система адаптации фар дальнего света с расшир.функциями снова доступна. ► Продолжайте движение.
<p data-bbox="53 860 396 943">Система адаптации фар дальнего света с расшир.функциями не действует</p>	<ul style="list-style-type: none"> <li data-bbox="466 860 1494 928">* Система адаптивного управления дальним светом ПЛЮС неисправна. ► Обратитесь в специализированную мастерскую с квалифицированным персоналом.



Сообщения на дисплее	Возможные причины/следствия и ► предложения по решению
<p>Аварийная световая сигнализация Неисправность</p>	<p>* Выключатель аварийной световой сигнализации неисправен.</p> <p>► Обратитесь в специализированную мастерскую с квалифицированным персоналом.</p>



Отопление, вентиляция и кондиционирование

Сообщения на дисплее	Возможные причины/следствия и ► предложения по решению
 <p>Не действует См. "Руководство"</p>	<p>* Автономный отопитель временно не работает.</p> <p>► При остановленном на горизонтальной поверхности автомобиле и охлажденном двигателе: четыре раза с интервалом в несколько минут попытайтесь включить автономный отопитель.</p> <p>► Если автономный отопитель не включается: обратитесь в специализированную мастерскую с квалифицированным персоналом.</p>
 <p>Не действует Слабое напряжение АКБ</p>	<p>* Напряжение бортовой сети слишком низкое. Автономный отопитель отключился.</p> <p>► Проедьте на автомобиле некоторое расстояние, пока аккумуляторная батарея снова не зарядится в достаточной степени.</p>



Сообщения на дисплее	Возможные причины/следствия и ► предложения по решению
 <p data-bbox="53 295 329 350">Не действует Заправьте топливо</p>	<p data-bbox="461 181 1412 202">* В топливном баке слишком мало топлива. Автономный отопитель не включается.</p> <ul style="list-style-type: none"> <li data-bbox="486 222 907 243">► Заправьте автомобиль топливом.



Автомобиль

Сообщения на дисплее	Возможные причины/следствия и ► предложения по решению
 <p data-bbox="53 647 353 730">А/м готов к эксплуатации Перед выходом из а/м выключите зажигание</p>	<p data-bbox="461 533 1064 554">* Вы выходите из автомобиля, готового к движению.</p> <ul style="list-style-type: none"> <li data-bbox="486 574 1913 626">► При выходе из автомобиля выключите зажигание, зафиксируйте автомобиль во избежание откатывания и возьмите ключ с собой. <li data-bbox="486 647 1872 730">► Если Вы остаетесь в автомобиле, выключите потребители электроэнергии, например подогрев сидений. В противном случае возможна разрядка аккумуляторной батареи на 12 В, и пуск двигателя автомобиля будет возможен только с помощью аккумуляторной батареи другого автомобиля (облегчение пуска двигателя).
 <p data-bbox="53 880 394 932">Управление только при АКП в положении "P"</p>	<p data-bbox="461 766 1790 787">* Ножка сцепного шара не поворачивается, так как АКП переключена в положение D, R или на холостой ход N.</p> <ul style="list-style-type: none"> <li data-bbox="486 808 860 828">► Нажмите на педаль тормоза. <li data-bbox="486 849 1091 870">► Переключите АКП в парковочное положение P.



Сообщения на дисплее	Возможные причины/следствия и ► предложения по решению
 <p data-bbox="118 296 431 350">Тягово-сцепное устройство откидывается</p>	<p data-bbox="527 180 1463 205">* Ножка сцепного шара откидывается или возвращается в нерабочее положение.</p> <p data-bbox="547 219 1933 273">Не ускоряйте, не замедляйте процесс откидывания и не двигайте неподвижную ножку сцепного шара рукой, ногой или с помощью других вспомогательных средств. Не присоединяйте прицеп во время движения ножки сцепного шара.</p> <p data-bbox="547 288 1569 312">Если ножка сцепного шара достигла рабочего положения, сообщение на дисплее гаснет.</p>
 <p data-bbox="118 503 431 557">Проверьте крепление тяг.-сцеп.устр-ва</p>	<p data-bbox="527 387 1214 412">* Фаркоп не готов к работе во время движения с прицепом.</p> <div data-bbox="553 433 1984 480" style="background-color: #f0f0f0; padding: 5px;"> <p data-bbox="574 443 1561 468">▲ ОСТОРОЖНО Опасность аварии из-за незаблокированной ножки сцепного шара</p> </div> <p data-bbox="568 491 874 515">Прицеп может отцепиться.</p> <ul data-bbox="568 530 1925 665" style="list-style-type: none"> <li data-bbox="568 530 1434 555">► Немедленно остановитесь с учетом ПДД. Продолжать движение нельзя! <li data-bbox="568 569 1402 594">► Отсоедините прицеп и зафиксируйте его во избежание откатывания. <li data-bbox="568 609 1925 665">► Заново выполните процесс откидывания и присоедините прицеп только после того, как сигнальная / контрольная лампа погаснет. <ul data-bbox="547 700 1954 797" style="list-style-type: none"> <li data-bbox="547 700 1954 756">► Заново выполните процесс откидывания, потянув кнопку на крышке багажника и удерживая ее до тех пор, пока ножка сцепного шара не зафиксируется под бампером (→ стр. 245). <li data-bbox="547 770 1704 795">► После того как сообщение на дисплее погаснет, подсоедините прицеп и продолжайте движение. <p data-bbox="547 826 1733 851">Если сообщение на дисплее не гаснет, фаркоп неисправен, а ножка сцепного шара не зафиксирована.</p> <ul data-bbox="547 866 1974 963" style="list-style-type: none"> <li data-bbox="547 866 1974 922">► Не присоединяйте прицеп и продолжайте движение без прицепа. При этом обратите внимание на ограниченный дорожный просвет из-за незафиксированной ножки сцепного шара. <li data-bbox="547 936 1557 961">► Обратитесь в специализированную мастерскую с квалифицированным персоналом.

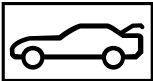

Сообщения на дисплее	Возможные причины/следствия и ► предложения по решению
	<p>* Фаркоп не готов к работе в остановленном автомобиле.</p> <ul style="list-style-type: none"> ► Отсоедините присоединенный прицеп и зафиксируйте его во избежание откатывания. ► Если ножка сцепного шара убрана: запустите процесс откидывания заново, потянув кнопку на крышке багажника и удерживая ее до тех пор, пока ножка сцепного шара не зафиксируется вертикально в положении блокировки и затем не зафиксируется под бампером (→ стр. 245). ► Если ножка сцепного шара выдвинута: потяните кнопку на крышке багажника и удерживайте ее до тех пор, пока ножка сцепного шара не зафиксируется под бампером. <p>Если сообщение на дисплее не гаснет, фаркоп неисправен, а ножка сцепного шара не зафиксирована.</p> <ul style="list-style-type: none"> ► Не присоединяйте прицеп и продолжайте движение без прицепа. При этом обратите внимание на ограниченный дорожный просвет из-за незафиксированной ножки сцепного шара. ► Обратитесь в специализированную мастерскую с квалифицированным персоналом.
 <p>Рул.управлен.неисправно Повышен.затрата усилий См."Руководство"</p>	<p>* Гидроусилитель рулевого управления неисправен.</p> <div style="background-color: #e0e0e0; padding: 5px; margin-bottom: 10px;"> <p>▲ ОСТОРОЖНО Опасность аварии из-за изменения управляемости автомобиля</p> </div> <p>Если гидроусилитель рулевого управления частично или полностью неисправен, Вам необходимо будет прилагать большее усилие для поворота рулевого колеса.</p> <ul style="list-style-type: none"> ► Если безопасное управление автомобилем возможно, продолжайте движение с осторожностью. ► Незамедлительно обратитесь в специализированную мастерскую с квалифицированным персоналом.

Сообщения на дисплее	Возможные причины/следствия и ► предложения по решению
 <p data-bbox="118 296 421 381">Руль управлен.неисправно Немедленно остановитесь См."Руководство"</p>	<p data-bbox="527 180 1475 205">* Рулевое управление неисправно. Управляемость автомобиля сильно ограничена.</p> <div data-bbox="553 228 1984 436" style="border: 1px solid black; padding: 5px;"> <p data-bbox="574 241 1396 266">▲ ОСТОРОЖНО Опасность аварии при ограниченной управляемости</p> <p data-bbox="574 289 1931 340">Если рулевое управление перестает работать надлежащим образом, безопасность эксплуатации автомобиля под угрозой.</p> <ul style="list-style-type: none"> <li data-bbox="574 357 1723 382">▶ Немедленно остановите автомобиль с учетом дорожной ситуации. Продолжать движение нельзя! <li data-bbox="574 398 1575 423">▶ Свяжитесь со специализированной мастерской с квалифицированным персоналом. </div>
<p data-bbox="118 455 425 507">Активный капот Неисправность См."Руководство"</p>	<p data-bbox="527 455 1714 480">* Активный капот (система защиты пешеходов) неисправен или не функционирует из-за срабатывания.</p> <ul style="list-style-type: none"> <li data-bbox="547 497 1555 522">▶ Обратитесь в специализированную мастерскую с квалифицированным персоналом.
	<p data-bbox="527 541 991 566">* По меньшей мере одна дверь открыта.</p> <ul style="list-style-type: none"> <li data-bbox="547 583 827 608">▶ Закройте все двери.
	<p data-bbox="527 676 709 701">* Капот открыт.</p> <div data-bbox="553 725 1984 902" style="border: 1px solid black; padding: 5px;"> <p data-bbox="574 737 1539 762">▲ ОСТОРОЖНО Опасность аварии при разблокировке капота во время движения</p> <p data-bbox="574 785 1167 810">Капот может открыться и заблокировать Вам обзор.</p> <ul style="list-style-type: none"> <li data-bbox="574 826 1494 851">▶ Во время движения ни в коем случае не производите разблокировку капота. <li data-bbox="574 868 1375 893">▶ Перед каждой поездкой убедитесь в том, что капот заблокирован. </div> <ul style="list-style-type: none"> <li data-bbox="547 926 1269 951">▶ Немедленно остановите автомобиль в соответствии с ПДД.

Сообщения на дисплее	Возможные причины/следствия и ► предложения по решению
	<p>► Закройте капот.</p> <p>* Крышка багажника открыта.</p> <div style="background-color: #e0e0e0; padding: 5px; margin: 10px 0;"> <p>▲ ОПАСНО Опасность отравления отработавшими газами</p> <p>Двигатели внутреннего сгорания производят выброс токсичных отработавших газов, например монооксида углерода. Если крышка багажника открыта при работающем двигателе, особенно во время движения, отработавшие газы могут попасть в салон автомобиля.</p> <ul style="list-style-type: none"> ► Всегда выключайте двигатель перед открытием крышки багажника. ► Никогда не производите движение с открытой крышкой багажника. </div> <p>► Закройте крышку багажника.</p>
 <p>Спинка сиденья сзади слева не зафиксирована (пример)</p>	<p>* Спинка соответствующего сиденья не зафиксирована.</p> <p>► Откиньте спинку сиденья назад до фиксации.</p>
 <p>Долейте жидкость стеклоомывателя</p>	<p>* Уровень омывающей жидкости в бачке стеклоомывателя упал ниже минимального.</p> <p>► Долейте омывающую жидкость (→ стр. 310).</p>

Двигатель

Сообщения на дисплее	Возможные причины/следствия и ► предложения по решению
<p>Для выключения двигателя нажимайте на кнопку Start/ Stop как минимум в течение 3 сек. или 3 раза</p>	<p>* Во время движения Вы нажали кнопку пуска / выключения двигателя.</p> <ul style="list-style-type: none"> ► Информация по выключению двигателя во время движения (→ стр. 156).
 <p>Долейте охлад.жидкость См. "Руководство"</p>	<p>* Уровень охлаждающей жидкости слишком низкий.</p> <div style="border: 1px solid black; padding: 5px; margin-bottom: 10px;"> <p>! УКАЗАНИЕ Повреждение двигателя из-за недостаточного объема охлаждающей жидкости</p> <ul style="list-style-type: none"> ► Избегайте длительных поездок с недостаточным объемом охлаждающей жидкости. </div> <ul style="list-style-type: none"> ► Долейте охлаждающую жидкость (→ стр. 309). ► Проверьте систему охлаждения двигателя в специализированной мастерской с квалифицированным персоналом.
 <p>Охлад.жидкость СТОП! Выключ.двигатель!</p>	<p>* Перегрев охлаждающей жидкости.</p> <ul style="list-style-type: none"> ► Немедленно остановитесь с учетом ПДД и выключите двигатель. <div style="border: 1px solid black; padding: 5px; margin-bottom: 10px;"> <p>! ОСТОРОЖНО Опасность ожога при открывании капота</p> <p>Если Вы открываете капот при перегреве двигателя или при пожаре в моторном отсеке, Вы можете подвергнуться воздействию горячих газов или вытекающих эксплуатационных материалов.</p> <ul style="list-style-type: none"> ► Перед открытием капота дождись остывания перегретого двигателя. ► При пожаре в моторном отсеке не открывайте капот и уведомите пожарную охрану. </div>

Сообщения на дисплее	Возможные причины/следствия и ► предложения по решению
	<ul style="list-style-type: none"> ► Дождитесь охлаждения двигателя. ► Убедитесь, что подача воздуха к радиатору двигателя не затруднена. ► Не допуская высокой нагрузки на двигатель, продолжайте движение до ближайшей специализированной мастерской с квалифицированным персоналом. Следите за тем, чтобы отображаемое значение температуры охлаждающей жидкости не превышало 120 °С.
	<p>* Электродвигатель вентилятора охлаждения двигателя неисправен.</p> <ul style="list-style-type: none"> ► Не допуская высокой нагрузки на двигатель, продолжайте движение до ближайшей специализированной мастерской с квалифицированным персоналом. Следите за тем, чтобы отображаемое значение температуры охлаждающей жидкости не превышало 120 °С.
 <p>Резерв топлива</p>	<p>* Запас топлива достиг уровня резерва.</p> <ul style="list-style-type: none"> ► Заправьте автомобиль топливом.
 <p>Прочистить топливный фильтр</p>	<p>* Автомобили с дизельным двигателем: топливный фильтр загрязнен или необходимо слить воду из топливного фильтра.</p> <ul style="list-style-type: none"> ► Обратитесь в специализированную мастерскую с квалифицированным персоналом.

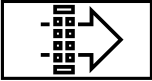
Сообщения на дисплее	Возможные причины/следствия и ► предложения по решению
 <p data-bbox="118 296 451 322">Замените воздушный фильтр</p>	<p data-bbox="527 180 1759 206">* Автомобили с дизельным двигателем: воздушный фильтр двигателя загрязнен и должен быть заменен.</p> <ul style="list-style-type: none"> <li data-bbox="547 221 1555 247">► Обратитесь в специализированную мастерскую с квалифицированным персоналом.

Коробка передач

Сообщения на дисплее	Возможные причины/следствия и ► предложения по решению
<p data-bbox="118 503 451 557">Передача P только при остановленном автомобиле</p>	<p data-bbox="527 503 1494 529">* Включить парковочное положение P можно только в остановленном автомобиле.</p> <ul style="list-style-type: none"> <li data-bbox="547 544 1085 570">► Для остановки нажмите на педаль тормоза. <li data-bbox="547 586 1371 612">► В остановленном автомобиле включите парковочное положение P.
<p data-bbox="118 634 437 687">Для снятия с передачи P нажмите на педаль тормоза</p>	<p data-bbox="527 634 1561 659">* Вы попытались переключиться из парковочного положения P в другое положение АКП.</p> <ul style="list-style-type: none"> <li data-bbox="547 675 921 701">► Нажмите на педаль тормоза. <li data-bbox="547 716 1459 742">► Переключите АКП в положение D, R или в положение холостого хода N.
<p data-bbox="118 764 457 842">Для снятия с перед. P или N нажмите на педаль тормоза и включите двигатель</p>	<p data-bbox="527 764 1827 790">* Вы попытались переключиться из парковочного положения P или холостого хода N в другое положение АКП.</p> <ul style="list-style-type: none"> <li data-bbox="547 806 921 831">► Нажмите на педаль тормоза. <li data-bbox="547 847 825 873">► Запустите двигатель. <li data-bbox="547 888 897 914">► Измените положение АКП.

Сообщения на дисплее	Возможные причины/следствия и ► предложения по решению
Для переключения в положение D или R сначала нажмите на педаль тормоза	<ul style="list-style-type: none"> * Вы попытались включить положение АКП D или R. <ul style="list-style-type: none"> ► Нажмите на педаль тормоза. ► Переключите АКП в положение D или R.
Для переключения в положение R сначала нажмите на педаль тормоза	<ul style="list-style-type: none"> * Вы попытались включить положение АКП R. <ul style="list-style-type: none"> ► Нажмите на педаль тормоза. ► Включите положение АКП R.
Опасность откатывания а/м Дверь водит.открыта, АКП не в положен.Р	<ul style="list-style-type: none"> * Дверь водителя закрыта не полностью и включено положение АКП D, R или положение холостого хода N. <ul style="list-style-type: none"> ► При постановке автомобиля на стоянку переключите АКП в парковочное положение P.
Активирована постоянная передача N Опасность откатывания автомобиля	<ul style="list-style-type: none"> * В движущемся автомобиле включено положение холостого хода N. <ul style="list-style-type: none"> ► Для остановки нажмите на педаль тормоза. ► В остановленном автомобиле включите парковочное положение АКП P. ► Для продолжения движения включите положение АКП D или R.
Не переключая передачи, обратитесь в пункт ТО!	<ul style="list-style-type: none"> * Коробка передач неисправна. Положение АКП больше нельзя изменить. <ul style="list-style-type: none"> ► Если включено положение АКП D, то, не меняя положения АКП, обратитесь в специализированную мастерскую с квалифицированным персоналом. ► При всех остальных положениях АКП остановите автомобиль с учетом дорожной ситуации. ► Обратитесь в специализированную мастерскую с квалифицированным персоналом.

Сообщения на дисплее	Возможные причины/следствия и ► предложения по решению
<p>Движение задним ходом невозможно Обрат-ся в пункт ТО!</p>	<p>* Коробка передач неисправна. Невозможно включить положение АКП R.</p> <ul style="list-style-type: none"> ► Обратитесь в специализированную мастерскую с квалифицированным персоналом.
<p>Коробка передач Неисправность СТОП!</p>	<p>* Коробка передач неисправна. Коробка передач автоматически переключается на холостой ход N.</p> <ul style="list-style-type: none"> ► Немедленно остановитесь с учетом ПДД. ► Нажмите на педаль тормоза. ► Переключите АКП в парковочное положение P. ► Обратитесь в специализированную мастерскую с квалифицированным персоналом.
<p>Остановите а/м Оставьте двигатель.включ. Ждите КП охлаждается</p>	<p>* Коробка передач перегрелась. Трогание с места может быть временно затруднено или невозможно.</p> <ul style="list-style-type: none"> ► Немедленно остановитесь с учетом ПДД. Не продолжайте движение! ► Не выключайте двигатель. ► Продолжайте движение только после того, как погаснет сообщение на дисплее.
<p>Резервная АКБ Неисправность</p>	<p>* Аварийная АКБ для коробки передач больше не заряжается.</p> <ul style="list-style-type: none"> ► Обратитесь в специализированную мастерскую с квалифицированным персоналом. ► Перед выключением двигателя всегда вручную включайте парковочное положение P. ► Перед выходом из автомобиля задействуйте электрический стояночный тормоз.

Торможение

Сообщения на дисплее



Стояночный тормоз См. "Руководство"

Возможные причины/следствия и ► предложения по решению

- * Горит желтая контрольная лампа . Электрический стояночный тормоз неисправен.

Для задействия стояночного тормоза:

- Выключите и снова включите зажигание.
- Задействуйте электрический стояночный тормоз вручную (→ стр. 185).

Если электрический стояночный тормоз невозможно задействовать:

- Обратитесь в специализированную мастерскую с квалифицированным персоналом.
- При остановке автомобиля, если необходимо, дополнительно зафиксируйте его во избежание откатывания.

- * Горят желтая контрольная лампа и красная контрольная лампа . Электрический стояночный тормоз неисправен.

Для отпущения стояночного тормоза:

- Выключите и снова включите зажигание.
- Отпустите электрический стояночный тормоз вручную (→ стр. 185).

или

- Произведите автоматическое отпущение электрического стояночного тормоза (→ стр. 185).



Если электрический стояночный тормоз не удастся отпустить:



- Не продолжайте движение! Обратитесь в специализированную мастерскую с квалифицированным персоналом.





- * Мигают желтая контрольная лампа и красная контрольная лампа . Электрический стояночный тормоз неисправен.

Электрический стояночный тормоз не удалось задействовать или отпустить.



- Выключите и снова включите зажигание.

Сообщения на дисплее	Возможные причины/следствия и ► предложения по решению
	<p>Для задействия стояночного тормоза:</p> <ul style="list-style-type: none"> ► Отпустите электрический стояночный тормоз вручную, а затем задействуйте его (→ стр. 185). <p>Для отпускания стояночного тормоза:</p> <ul style="list-style-type: none"> ► Вручную задействуйте, а затем отпустите электрический стояночный тормоз. <p>Если электрический стояночный тормоз не задействован или продолжает мигать красная контрольная лампа :</p> <ul style="list-style-type: none"> ► Не продолжайте движение! Обратитесь в специализированную мастерскую с квалифицированным персоналом. ► При остановке автомобиля, если необходимо, дополнительно зафиксируйте его во избежание откатывания. <p>* Желтая контрольная лампа  горит, а красная контрольная лампа  мигает в течение десяти секунд после задействия или отпускания электрического стояночного тормоза. После этого лампа продолжает гореть или гаснет. Электрический стояночный тормоз неисправен.</p> <p>При слишком низком уровне заряда АКБ:</p> <ul style="list-style-type: none"> ► Зарядите аккумуляторную батарею на 12 В. <p>Для задействия стояночного тормоза:</p> <ul style="list-style-type: none"> ► Выключите зажигание. Электрический стояночный тормоз будет задействован автоматически. <p>Если электрический стояночный тормоз не нужно задействовать, например на линии для автоматической мойки или при буксировке автомобиля, то оставьте зажигание включенным. Исключением является буксировка автомобиля с поднятым задним мостом.</p> <p>Если электрический стояночный тормоз не задействован автоматически:</p>

Сообщения на дисплее	Возможные причины/следствия и ► предложения по решению
	<ul style="list-style-type: none"> ► Выключите и снова включите зажигание. ► Отпустите электрический стояночный тормоз вручную, а затем задействуйте его (→ стр. 185). <p>Если после этого электрический стояночный тормоз невозможно задействовать:</p> <ul style="list-style-type: none"> ► Обратитесь в специализированную мастерскую с квалифицированным персоналом. ► При остановке автомобиля, если необходимо, дополнительно зафиксируйте его во избежание откатывания. <p>Для отпускания стояночного тормоза:</p> <ul style="list-style-type: none"> ► Если условия автоматического отпускания стояночного тормоза выполнены, а электрический стояночный тормоз автоматически не отпускается, отпустите электрический стояночный тормоз вручную (→ стр. 185). <p>Если после этого электрический стояночный тормоз не отпускается:</p> <ul style="list-style-type: none"> ► Не продолжайте движение! Обратитесь в специализированную мастерскую с квалифицированным персоналом.
<div data-bbox="65 632 261 736" style="border: 1px solid black; padding: 5px; display: inline-block;">  </div> <p data-bbox="53 746 351 798">Стояночный тормоз Отпустить!</p>	<p>* Мигает красная контрольная лампа .</p> <p>При движении задействован электрический стояночный тормоз:</p> <ul style="list-style-type: none"> • Не выполнено условие для автоматического отпускания электрического стояночного тормоза (→ стр. 185). • Вы производите экстренное торможение электрическим стояночным тормозом (→ стр. 186). <ul style="list-style-type: none"> ► Проверьте выполнение условий автоматического отпускания электрического стояночного тормоза. ► Отпустите электрический стояночный тормоз вручную.

Сообщения на дисплее	Возможные причины/следствия и ► предложения по решению
 <p data-bbox="118 298 457 352">Стояночный тормоз Для отпущения включить зажигание</p>	<p data-bbox="523 180 1434 246">* Горит красная контрольная лампа . При отпуске электрического стояночного тормоза зажигание выключено.</p> <p data-bbox="547 259 838 283">► Включите зажигание.</p>
 <p data-bbox="118 501 433 555">Проверьте уровень тормозной жидкости</p>	<p data-bbox="523 387 1353 412">* В бачке для тормозной жидкости слишком мало тормозной жидкости.</p> <div data-bbox="551 433 1986 677" style="border: 1px solid gray; padding: 5px;"> <p data-bbox="576 445 1471 470">▲ ОСТОРОЖНО Опасность аварии при низком уровне тормозной жидкости</p> <p data-bbox="576 491 1962 544">При слишком низком уровне тормозной жидкости возможно снижение эффективности торможения и тормозных качеств автомобиля.</p> <ul style="list-style-type: none"> <li data-bbox="576 559 1721 584">► Немедленно остановите автомобиль с учетом дорожной ситуации. Продолжать движение нельзя! <li data-bbox="576 598 1577 623">► Обратитесь в специализированную мастерскую с квалифицированным персоналом. <li data-bbox="576 638 1022 663">► Не доливайте тормозную жидкость. </div>
 <p data-bbox="118 816 433 870">Проверить тормозные накладки См. "Руководство"</p>	<p data-bbox="523 702 1079 727">* Тормозные колодки достигли предела износа.</p> <p data-bbox="547 739 1557 764">► Обратитесь в специализированную мастерскую с квалифицированным персоналом.</p>



Системы управления автомобилем

Сообщения на дисплее	Возможные причины/следствия и ► предложения по решению
 <p>--- км/ч</p>	<ul style="list-style-type: none"> * Система круиз-контроля TEMPOMAT не включается, так как выполнены не все условия включения. <ul style="list-style-type: none"> ► Учитывайте условия включения системы круиз-контроля TEMPOMAT (→ стр. 200).
<p>TEMPOMAT не действует</p>	<ul style="list-style-type: none"> * Система круиз-контроля TEMPOMAT неисправна. <ul style="list-style-type: none"> ► Обратитесь в специализированную мастерскую с квалифицированным персоналом.
<p>TEMPOMAT и ограничитель скорости не действуют</p>	<ul style="list-style-type: none"> * Система круиз-контроля TEMPOMAT и ограничитель скорости неисправны. <ul style="list-style-type: none"> ► Обратитесь в специализированную мастерскую с квалифицированным персоналом.
<p>TEMPOMAT выключен</p>	<ul style="list-style-type: none"> * Система круиз-контроля TEMPOMAT была выключена. Если дополнительно раздается предупредительный звуковой сигнал, то система круиз-контроля TEMPOMAT выключилась автоматически (→ стр. 198).
 <p>--- км/ч</p>	<ul style="list-style-type: none"> * Ограничитель скорости не включается, так как выполнены не все условия включения. <ul style="list-style-type: none"> ► Соблюдайте условия включения ограничителя скорости (→ стр. 200).
<p>Ограничитель скорости в пассивном режиме</p>	<ul style="list-style-type: none"> * При нажатии на педаль газа с преодолением точки сопротивления (режим движения «кикдаун») ограничитель скорости переключается в пассивный режим (→ стр. 200).





Сообщения на дисплее	Возможные причины/следствия и ► предложения по решению
<p>Ограничитель скорости не действует</p>	<ul style="list-style-type: none"> * Ограничитель скорости неисправен. <ul style="list-style-type: none"> ► Обратитесь в специализированную мастерскую с квалифицированным персоналом.
 <p>--- км/ч</p>	<ul style="list-style-type: none"> * Активная система поддержания дистанции DISTRONIC не включается, так как выполнены не все условия включения. <ul style="list-style-type: none"> ► Учитывайте условия включения активной системы поддержания дистанции DISTRONIC (→ стр. 205).
 <p>Пассивный режим</p>	<ul style="list-style-type: none"> * Если Вы нажимаете педаль газа с преодолением установки активной системы поддержания дистанции DISTRONIC, то система переключается в пассивный режим (→ стр. 202).
 <p>Выкл.</p>	<ul style="list-style-type: none"> * Активная система поддержания дистанции DISTRONIC была выключена. Если дополнительно раздается предупредительный звуковой сигнал, значит, активная система поддержания дистанции DISTRONIC была выключена автоматически (→ стр. 205).
<p>Активный ассистент поддержания дистанции временно недоступен См. "Руководство"</p>	<ul style="list-style-type: none"> * Активная система поддержания дистанции DISTRONIC временно недоступна. Условия окружающей среды выходят за системные пределы (→ стр. 202). Когда условия окружающей среды будут соответствовать системным пределам, система снова будет доступна. <ul style="list-style-type: none"> ► Продолжайте движение.

Сообщения на дисплее	Возможные причины/следствия и ► предложения по решению
<p>Активный ассистент поддержания дистанции не действует</p>	<p>* Активная система поддержания дистанции DISTRONIC неисправна. Другие системы помощи водителю и системы обеспечения безопасности движения также могут быть неисправны. ► Обратитесь в специализированную мастерскую с квалифицированным персоналом.</p>
<p>Активный ассистент поддержания дистанции снова доступен</p>	<p>* Активная система поддержания дистанции DISTRONIC снова готова к работе. ► Включите активную систему поддержания дистанции DISTRONIC (→ стр. 205).</p>
<div data-bbox="65 422 261 523" style="border: 1px solid black; padding: 5px; display: inline-block;"> <p>120km/h!</p> </div> <p>Превышена максимально допустимая скорость</p>	<p>* Вы превысили максимально разрешенную скорость движения (только в определенных странах). ► Снизьте скорость.</p>
<p>Ограничение скорости (зимние шины) XXX км/ч</p>	<p>* Вы достигли максимально допустимой введенной в память скорости движения для зимних шин. Превышение этой скорости движения невозможно.</p>
<p>Активный ассистент рулевого управления временно недоступен См. "Руководство"</p>	<p>* Активная система помощи в рулевом управлении временно недоступна. Условия окружающей среды выходят за системные пределы (→ стр. 210). Когда условия окружающей среды будут соответствовать системным пределам, система снова будет доступна. ► Продолжайте движение. ► При необходимости очистите лобовое стекло в зоне обзора камеры. ► При необходимости проверьте давление воздуха в шинах.</p>

Сообщения на дисплее	Возможные причины/следствия и ► предложения по решению
Активный ассистент рулевого управления не действует	<p>* Активная система помощи в рулевом управлении неисправна. Активная система поддержания дистанции DISTRONIC по-прежнему доступна.</p> <p>► Обратитесь в специализированную мастерскую с квалифицированным персоналом.</p>
Ассист.рулевого управлен. временно недоступен из-за многочисленных экстренных остановок	<p>* Активная система помощи в рулевом управлении временно недоступна из-за многократных экстренных остановок.</p> <p>► Возьмите на себя управление автомобилем и остановитесь с учетом ПДД.</p> <p>► Выключите и снова включите зажигание.</p> <p>Активная система помощи в рулевом управлении снова будет доступна.</p>
Активируется функция экстренной остановки	<p>* Ваши руки находятся не на рулевом колесе. Запускается процесс экстренной остановки (→ стр. 212).</p> <p>► Снова положите руки на рулевое колесо.</p> <p>Замедление движения автомобиля можно в любое время отменить одним из следующих способов:</p> <ul style="list-style-type: none"> • вращением рулевого колеса • торможением или нажатием на педаль газа • выключением активной системы поддержания дистанции DISTRONIC
	<p>* Активный ассистент рулевого управления достиг системных пределов (→ стр. 210).</p> <p>Вы длительное время не управляли самостоятельно.</p> <p>► Возьмите на себя управление автомобилем и продолжайте движение с учетом дорожной ситуации.</p>
Ассистент движения в заторе временно недоступен См."Руководство"	<p>* Активная система помощи при движении в пробке временно недоступна. Активная система поддержания дистанции DISTRONIC и активная система помощи в рулевом управлении по-прежнему доступны.</p> <p>Условия окружающей среды выходят за системные пределы (→ стр. 213).</p> <p>Когда условия окружающей среды будут соответствовать системным пределам, система снова будет доступна.</p>

Сообщения на дисплее	Возможные причины/следствия и ► предложения по решению
	<p>► Продолжайте движение.</p>
<p>Ассистент движения в заторе не действует См. "Руководство"</p>	<p>* Активная система помощи при движении в пробке неисправна. Активная система помощи при движении в пробке будет отключена. Активная система поддержания дистанции DISTRONIC и активная система помощи в рулевом управлении по-прежнему доступны.</p> <p>► Обратитесь в специализированную мастерскую с квалифицированным персоналом.</p>
 <p>выключена</p>	<p>* Функция HOLD отключена, поскольку автомобиль скользит или не выполнено одно из условий включения.</p> <p>► Снова включите функцию HOLD через некоторое время или проверьте условия включения функции HOLD (→ стр. 214).</p>
 <p>Неисправность Не превышать скорость 80 km/h</p>	<p>* Функционирование системы AIR BODY CONTROL ограничено. Это может отрицательно сказаться на ходовых качествах автомобиля.</p> <p>► Продолжайте движение со скоростью, соответствующей уровню кузова автомобиля в данный момент, но не более 80 км/ч.</p> <p>► Обратитесь в специализированную мастерскую с квалифицированным персоналом.</p> <p>* Система DYNAMIC BODY CONTROL неисправна. Это может отрицательно сказаться на ходовых качествах автомобиля.</p> <p>► Двигайтесь со скоростью не более 80 км/ч.</p> <p>► Обратитесь в специализированную мастерскую с квалифицированным персоналом.</p>

Сообщения на дисплее	Возможные причины/следствия и ► предложения по решению
 <p data-bbox="118 298 451 353">СТОП! Слишком низкий клиренс!</p>	<p data-bbox="527 179 1467 208">* Вы тронулись с места несмотря на слишком низкий уровень кузова автомобиля.</p> <ul style="list-style-type: none"> <li data-bbox="547 218 1357 277">► Остановитесь с учетом ПДД. Уровень кузова автомобиля будет поднят до выбранного значения. <li data-bbox="547 288 1508 317">► Продолжайте движение только после того, как погаснет сообщение на дисплее. <p data-bbox="547 348 1958 401">Если сообщение на дисплее не гаснет и дополнительно раздается предупредительный звуковой сигнал, система AIR BODY CONTROL неисправна:</p> <ul style="list-style-type: none"> <li data-bbox="547 415 1964 474">► Двигайтесь со скоростью не более 80 км/ч и немедленно обратитесь в специализированную мастерскую с квалифицированным персоналом. <div data-bbox="553 505 1984 581" style="border: 1px solid black; padding: 5px;"> <p data-bbox="574 519 1923 578">! УКАЗАНИЕ Возможно повреждение шины и грязезащитного крыла переднего моста автомобиля из-за большого угла поворота рулевого колеса</p> </div> <ul style="list-style-type: none"> <li data-bbox="568 591 1902 650">► Избегайте больших углов поворота рулевого колеса во время движения и обращайтесь внимание на звуки, свидетельствующие о задевании шин за детали кузова. <li data-bbox="568 660 1902 720">► При звуках, свидетельствующих о задевании шин за детали кузова, остановитесь в соответствии с ПДД и по возможности установите более высокий уровень кузова автомобиля. <ul style="list-style-type: none"> <li data-bbox="547 754 1377 813">► Установите более высокий уровень кузова автомобиля (→ стр. 216). Кузов автомобиля поднимется в зависимости от неисправности.

Сообщения на дисплее	Возможные причины/следствия и ► предложения по решению
 <p data-bbox="53 296 324 322">Автомобиль опускается</p>	<p data-bbox="457 179 1314 205">* Уровень кузова автомобиля может опускаться по следующим причинам:</p> <ul data-bbox="492 220 1214 324" style="list-style-type: none"> <li data-bbox="492 220 952 246">• Вы выбрали другой режим движения. <li data-bbox="492 262 897 288">• Вы превысили предел скорости. <li data-bbox="492 303 1214 324">• Вы нажатием кнопки изменили уровень кузова автомобиля.
 <p data-bbox="53 472 345 498">Автомобиль поднимается</p>	<p data-bbox="457 355 1111 381">* Автомобиль устанавливает выбранный уровень кузова.</p>
 <p data-bbox="53 648 345 695">Автомобиль поднимается Ждите!</p>	<p data-bbox="457 531 1776 557">* Уровень кузова автомобиля слишком низкий. Уровень кузова автомобиля будет поднят до выбранного значения.</p> <p data-bbox="486 572 1414 593">► Начинайте движение только после того, как погаснет сообщение на дисплее.</p>
 <p data-bbox="53 845 298 871">Двигаться медленнее</p>	<p data-bbox="457 728 1592 754">* Ваша скорость движения слишком высока для установки выбранного уровня кузова автомобиля.</p> <p data-bbox="486 769 1508 795">► Для установки уровня кузова автомобиля двигайтесь со скоростью не более 60 км/ч.</p> <p data-bbox="486 811 1913 837">► Для установки уровня кузова автомобиля в режим эксплуатации с прицепом двигайтесь со скоростью не более 30 км/ч.</p>

Сообщения на дисплее	Возможные причины/следствия и ► предложения по решению
<p>Активная система помощи при парковке и PARKTRONIC не действуют См."Руководство"</p>	<p>* Активная система помощи при парковке и система комфортной парковки PARKTRONIC неисправны. Когда причины неисправности будут устранены, система снова будет доступна.</p> <ul style="list-style-type: none"> ► Продолжайте движение, учитывая обстановку вокруг автомобиля. <p>или</p> <ul style="list-style-type: none"> ► Остановитесь с учетом ПДД и перезапустите двигатель. ► Если сообщение на дисплее появляется снова, обратитесь в специализированную мастерскую с квалифицированным персоналом.
<div data-bbox="126 453 322 557" data-label="Image"> </div> <p>Attention Assist не действует</p>	<p>* Система ATTENTION ASSIST неисправна.</p> <ul style="list-style-type: none"> ► Обратитесь в специализированную мастерскую с квалифицированным персоналом.
<div data-bbox="126 626 322 730" data-label="Image"> </div> <p>Attention Assist: Сделайте перерыв!</p>	<p>* Система ATTENTION ASSIST распознала усталость или невнимательность водителя (→ стр. 234).</p> <ul style="list-style-type: none"> ► При необходимости сделайте перерыв.
<p>Сист.распознав. дорожных знаков временно недоступна См."Руководство"</p>	<p>* Система распознавания дорожных знаков временно недоступна. Когда причины неисправности будут устранены, система снова будет доступна.</p> <ul style="list-style-type: none"> ► Продолжайте движение.

Сообщения на дисплее	Возможные причины/следствия и ► предложения по решению
Система распознавания дорожных знаков не действует	<p>* Система распознавания дорожных знаков неисправна.</p> <ul style="list-style-type: none"> ► Остановитесь с учетом ПДД и перезапустите двигатель. ► Если сообщение на дисплее появляется снова, обратитесь в специализированную мастерскую с квалифицированным персоналом.
Сигнализация перестроения врем.недоступна См."Руководство"	<p>* Система контроля «слепых» зон временно недоступна. Достигнуты системные пределы (→ стр. 238). Когда причины неисправности будут устранены, система снова будет доступна.</p> <ul style="list-style-type: none"> ► Продолжайте движение. <p>или</p> <ul style="list-style-type: none"> ► Если сообщение на дисплее не гаснет, остановитесь с учетом ПДД и перезапустите двигатель.
Сигнализация перестроения не действует	<p>* Система контроля «слепых» зон неисправна.</p> <ul style="list-style-type: none"> ► Обратитесь в специализированную мастерскую с квалифицированным персоналом.
Сигнализ.перестр. при движении с прицепом недоступна См."Руководство"	<p>* Если Вы установили электрическое соединение с прицепом, система контроля «слепых» зон недоступна.</p> <ul style="list-style-type: none"> ► Нажмите сенсорную кнопку Touch-Control слева для подтверждения сообщения на дисплее.
Активн.система сигнал.перестроен. врем.недоступна См."Руководство"	<p>* Активная система контроля «слепых» зон временно недоступна. Достигнуты системные пределы (→ стр. 238). Когда причины неисправности будут устранены, система снова будет доступна.</p> <ul style="list-style-type: none"> ► Продолжайте движение. <p>или</p>

Сообщения на дисплее	Возможные причины/следствия и ► предложения по решению
	<ul style="list-style-type: none"> ► Если сообщение на дисплее не гаснет, остановитесь с учетом ПДД и перезапустите двигатель.
Активн.система сигнал.пере- строен. не действует	<ul style="list-style-type: none"> * Активная система контроля «слепых» зон неисправна. ► Обратитесь в специализированную мастерскую с квалифицированным персоналом.
Актив.сигнал.перестр. при движении с прицепом недо- ступна См."Руководство"	<ul style="list-style-type: none"> * Если Вы установили электрическое соединение с прицепом, активная система контроля «слепых» зон недоступна. ► Нажмите сенсорную кнопку Touch-Control слева для подтверждения сообщения на дисплее.
Активная система удерж.пол.движения в наст.вр.недоступна См."Руко- водство"	<ul style="list-style-type: none"> * Активная система удержания полосы движения временно недоступна. Условия окружающей среды выходят за системные пределы (→ стр. 241). Когда условия окружающей среды будут соответствовать системным пределам, система снова будет доступна. ► Продолжайте движение.
Активн.система удержания полосы движения не дейст- вует	<ul style="list-style-type: none"> * Активная система удержания полосы движения неисправна. ► Обратитесь в специализированную мастерскую с квалифицированным персоналом.

Сообщения на дисплее



В наст. время нет доступа
Радар. датчики загрязнены

Возможные причины/следствия и ► предложения по решению

* Радарные датчики неисправны. Возможные причины:





- загрязнение датчиков
- интенсивные осадки
- длительное движение по загородной трассе без интенсивного потока транспорта, например в пустыне

Вспомогательные системы и системы обеспечения безопасности движения могут быть неисправны или временно недоступны.

Когда причины будут устранены, вспомогательные системы и системы обеспечения безопасности движения снова будут доступны.

Если сообщение на дисплее не гаснет:

- Остановитесь с учетом ПДД.
- Очистите все датчики (→ стр. 314).
- Перезапустите двигатель.

Сообщения на дисплее	Возможные причины/следствия и ► предложения по решению
     <p data-bbox="118 723 457 777">В наст. время нет доступа Вид камеры ограничен</p>	<p>* Обзор камеры ограничен. Возможные причины:</p> <ul style="list-style-type: none"> • загрязнение лобового стекла в зоне обзора камеры • интенсивные осадки или туман • конденсат на лобовом стекле перед камерой <p>❗ Распознанный конденсат на лобовом стекле автоматически удаляется с помощью встроенной системы отопления в течение примерно 12 минут.</p> <p>Вспомогательные системы и системы обеспечения безопасности движения могут быть неисправны или временно недоступны.</p> <p>Когда причины будут устранены, вспомогательные системы и системы обеспечения безопасности движения снова будут доступны.</p> <p>Если сообщение на дисплее не гаснет:</p> <ul style="list-style-type: none"> ► Остановитесь с учетом ПДД. ► При необходимости очистите лобовое стекло.

Системы обеспечения безопасности движения

Сообщения на дисплее

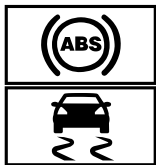

врем.нет доступа См."Руководство"

Возможные причины/следствия и ► предложения по решению

* Системы ABS и ESP® временно недоступны.

Другие вспомогательные системы и системы обеспечения безопасности движения, например система экстренного торможения (BAS), также могут быть временно недоступны.



Тормозная система продолжает работать в обычном режиме. Это может привести к увеличению тормозного пути в ситуациях, требующих экстренного торможения.

▲ ОСТОРОЖНО Опасность заноса при неисправности систем ABS и ESP®

Колеса могут блокироваться при торможении, а система ESP® не выполняет функцию стабилизации автомобиля.

Это сильно ухудшает управляемость и эффективность торможения автомобиля, а тормозной путь может увеличиться. Кроме того, отключены другие системы обеспечения безопасности движения.

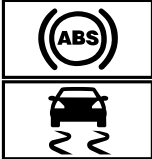
- На подходящем участке дороги осторожно проедьте несколько небольших поворотов на скорости более 30 км/ч.
- Если сообщение на дисплее не гаснет, немедленно обратитесь в специализированную мастерскую с квалифицированным персоналом. При этом двигайтесь осторожно.

Сообщения на дисплее	Возможные причины/следствия и ► предложения по решению
 <p data-bbox="118 407 431 453">не действуют См. "Руководство"</p>	<p data-bbox="527 184 942 210">* Системы ABS и ESP® неисправны.</p> <p data-bbox="547 225 1984 277">Другие вспомогательные системы и системы обеспечения безопасности движения, например система экстренного торможения (BAS), также могут быть неисправны.</p> <p data-bbox="547 293 1943 344">Тормозная система продолжает работать в обычном режиме. Это может привести к увеличению тормозного пути в ситуациях, требующих экстренного торможения.</p> <div data-bbox="553 370 1984 655" style="background-color: #f0f0f0; padding: 10px;"> <p data-bbox="574 381 1453 412">▲ ОСТОРОЖНО Опасность заноса при неисправности систем ABS и ESP®</p> <p data-bbox="568 433 1868 458">Колеса могут блокироваться при торможении, а система ESP® не выполняет функцию стабилизации автомобиля.</p> <p data-bbox="568 474 1913 526">Это сильно ухудшает управляемость и эффективность торможения автомобиля, а тормозной путь может увеличиться. Кроме того, отключены другие системы обеспечения безопасности движения.</p> <ul style="list-style-type: none"> <li data-bbox="568 541 1024 567">► Осторожно продолжайте движение. <li data-bbox="568 583 1943 635">► Незамедлительно проверьте системы ABS и ESP® в специализированной мастерской с квалифицированным персоналом. </div>
 <p data-bbox="118 790 431 842">врем.нет доступа См. "Руководство"</p>	<p data-bbox="527 676 977 702">* Система ESP® временно недоступна.</p> <p data-bbox="547 717 1984 769">Другие вспомогательные системы и системы обеспечения безопасности движения, например система экстренного торможения (BAS), также могут быть неисправны.</p> <div data-bbox="553 795 1984 971" style="background-color: #f0f0f0; padding: 10px;"> <p data-bbox="574 806 1412 837">▲ ОСТОРОЖНО Опасность заноса из-за неисправности системы ESP®</p> <p data-bbox="568 857 1964 909">Если система ESP® неисправна, она не обеспечивает стабилизацию автомобиля. Кроме того, отключены другие системы обеспечения безопасности движения.</p> <ul style="list-style-type: none"> <li data-bbox="568 925 1923 956">► На подходящем участке дороги осторожно проедьте несколько небольших поворотов на скорости более 30 км/ч. </div>

Сообщения на дисплее	Возможные причины/следствия и ► предложения по решению
	<p>► Если сообщение на дисплее не гаснет, немедленно обратитесь в специализированную мастерскую с квалифицированным персоналом. При этом двигайтесь осторожно.</p>
 <p>не действует См. "Руководство"</p>	<p>* Система ESP® неисправна. Другие вспомогательные системы и системы обеспечения безопасности движения, например система экстренного торможения (BAS), также могут быть неисправны. Тормозная система продолжает работать в обычном режиме. Это может привести к увеличению тормозного пути в ситуациях, требующих экстренного торможения.</p> <p>▲ ОСТОРОЖНО Опасность заноса из-за неисправности системы ESP®</p> <p>Если система ESP® неисправна, система ESP® не обеспечивает стабилизацию курсовой устойчивости автомобиля. Кроме того, отключены другие системы обеспечения безопасности движения.</p> <p>► Осторожно продолжайте движение. ► Проведите проверку системы ESP® в специализированной мастерской с квалифицированным персоналом.</p>

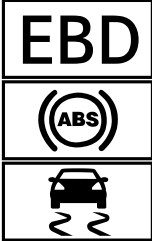
Сообщения на дисплее	Возможные причины/следствия и ► предложения по решению
 <p data-bbox="118 510 431 560">не действуют См. "Руководство"</p>	<p data-bbox="527 182 1003 208">* Системы EBD, ABS и ESP® неисправны.</p> <p data-bbox="547 223 1984 277">Другие вспомогательные системы и системы обеспечения безопасности движения, например система экстренного торможения (BAS), также могут быть неисправны.</p> <div data-bbox="553 301 1984 353" style="background-color: #e0e0e0; padding: 5px;"> <p data-bbox="574 313 1514 339">▲ ОСТОРОЖНО Опасность заноса при неисправности систем EBD, ABS и ESP®</p> </div> <p data-bbox="568 365 1868 391">Колеса могут блокироваться при торможении, а система ESP® не выполняет функцию стабилизации автомобиля.</p> <p data-bbox="568 407 1913 458">Это сильно ухудшает управляемость и эффективность торможения автомобиля, а тормозной путь может увеличиться. Кроме того, отключены другие системы обеспечения безопасности движения.</p> <ul data-bbox="568 474 1933 567" style="list-style-type: none"> <li data-bbox="568 474 1024 500">► Осторожно продолжайте движение. <li data-bbox="568 515 1933 567">► Незамедлительно проверьте тормозную систему в специализированной мастерской с квалифицированным персоналом.
<p data-bbox="118 603 461 686">Активн.сист.торможения Функционирование временно ограничено См. "Руководство"</p>	<p data-bbox="527 603 1964 692">* Автомобили с пакетом вспомогательных систем: активная система экстренного торможения с функцией помощи при проезде перекрестков, система помощи в рулевом управлении при объездном маневре или система PRE-SAFE® PLUS временно полностью или частично недоступны.</p> <p data-bbox="547 707 1933 733">Автомобили без пакета вспомогательных систем: активная система экстренного торможения временно недоступна.</p> <ul data-bbox="547 749 1862 842" style="list-style-type: none"> <li data-bbox="547 749 1862 800">► Продолжайте движение. Когда условия окружающей среды будут соответствовать системным пределам, система снова будет доступна. <li data-bbox="547 816 1678 842">► Если сообщение на дисплее не гаснет, остановитесь с учетом ПДД и перезапустите двигатель.
<p data-bbox="118 866 437 948">Активн.сист.торможения Функционирование ограничено См. "Руководство"</p>	<p data-bbox="527 866 1964 954">* Автомобили с пакетом вспомогательных систем: активная система экстренного торможения с функцией помощи при проезде перекрестков, система помощи в рулевом управлении при объездном маневре или система PRE-SAFE® PLUS временно полностью или частично недоступны.</p>

414 Сообщения на дисплее и предупредительные сигнальные / контрольные лампы



Сообщения на дисплее	Возможные причины/следствия и ► предложения по решению
	<p>Автомобили без пакета вспомогательных систем: активная система экстренного торможения временно полностью или частично недоступна.</p> <p>► Обратитесь в специализированную мастерскую с квалифицированным персоналом.</p>

Mercedes me connect

Сообщения на дисплее	Возможные причины/следствия и ► предложения по решению
<p>Mercedes me connect Предоставление услуг ограничено См. "Руководство"</p>	<p>* Функции автомобиля ограничены для распознавания неисправности. Одна или несколько основных функций системы Mercedes me connect неисправны.</p> <p>► Учитывайте указания по диагностическому интерфейсу (→ стр. 29).</p> <p>► Обратитесь в специализированную мастерскую с квалифицированным персоналом.</p>
 <p>не действует</p>	<p>* Одна или несколько основных функций системы Mercedes me connect или системы экстренного вызова SOS неисправны.</p> <p>► Обратитесь в специализированную мастерскую с квалифицированным персоналом.</p>

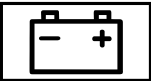
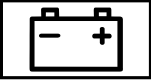
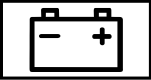
Аккумуляторная батарея



Сообщения на дисплее	Возможные причины/следствия и ► предложения по решению
 <p data-bbox="118 339 441 394">12-вольтовая АКБ См."Руководство"</p>	<ul style="list-style-type: none"> * Двигатель выключен, а уровень заряда АКБ слишком низкий. <ul style="list-style-type: none"> ► Выключите ненужные потребители электроэнергии. Для зарядки аккумуляторной батареи на 12 В: <ul style="list-style-type: none"> ► Не выключайте двигатель в течение нескольких минут или проедьте на автомобиле некоторое расстояние. * Если сообщение появляется при работающем двигателе, произошел сбой бортовой электросети. <ul style="list-style-type: none"> ► Обратитесь в специализированную мастерскую с квалифицированным персоналом.
 <p data-bbox="118 607 318 632">См."Руководство"</p>	<ul style="list-style-type: none"> * Аккумуляторная батарея на 12 В больше не заряжается. <div style="border: 1px solid black; padding: 5px; margin-top: 10px;"> <p>! УКАЗАНИЕ При продолжении движения возможно повреждение двигателя</p> <ul style="list-style-type: none"> ► Продолжать движение нельзя! ► Свяжитесь со специализированной мастерской с квалифицированным персоналом. </div> <ul style="list-style-type: none"> ► Незамедлительно остановитесь с учетом дорожной ситуации и выключите двигатель. ► Обратитесь в специализированную мастерскую с квалифицированным персоналом.
 <p data-bbox="118 904 400 930">СТОП! См."Руководство"</p>	<ul style="list-style-type: none"> * Аккумуляторная батарея на 12 В больше не заряжается и достигла слишком низкого уровня заряда. <div style="border: 1px solid black; padding: 5px; margin-top: 10px;"> <p>! УКАЗАНИЕ При продолжении движения возможно повреждение двигателя</p> <ul style="list-style-type: none"> ► Продолжать движение нельзя! </div>



Сообщения на дисплее	Возможные причины/следствия и ► предложения по решению
	<p>► Свяжитесь со специализированной мастерской с квалифицированным персоналом.</p> <ul style="list-style-type: none"> ► Немедленно остановитесь с учетом ПДД. Не продолжайте движение! ► Выключите двигатель. ► Обратитесь в специализированную мастерскую с квалифицированным персоналом.
 <p>Остановите а/м Оставьте двигатель включенным</p>	<p>* Уровень заряда аккумуляторной батареи на 12 В слишком низкий.</p> <ul style="list-style-type: none"> ► Немедленно остановитесь с учетом ПДД. Не продолжайте движение! ► Не выключайте двигатель. ► Продолжайте движение только после того, как погаснет сообщение на дисплее. ► Если сообщение на дисплее не гаснет: обратитесь в специализированную мастерскую с квалифицированным персоналом.
 <p>48-вольтовая АКБ См."Руководство"</p>	<p>* Бортовая сеть на 48 В имеет функциональные ограничения. Функции повышения комфорта могут быть доступны только в ограниченном объеме.</p> <ul style="list-style-type: none"> ► Немедленно обратитесь в специализированную мастерскую с квалифицированным персоналом.

Сообщения на дисплее	Возможные причины/следствия и ► предложения по решению
 <p data-bbox="118 298 408 352">Ждите! 48-вольтовая АКБ заряжается</p>	<p data-bbox="527 184 1978 267">* Аккумуляторная батарея на 48 В разряжена. Вы включили зажигание в процессе зарядки аккумуляторной батареи на 12 В с помощью подходящего зарядного устройства, или пуск двигателя выполняется с помощью аккумуляторной батареи другого автомобиля.</p> <p data-bbox="527 279 1978 336">Разряженная аккумуляторная батарея на 48 В автоматически заряжается с помощью преобразователя напряжения. Через несколько минут на мультифункциональном дисплее появится сообщение Автомобиль готов к пуску двигателя.</p> <ul style="list-style-type: none"> <li data-bbox="547 347 838 378">► Запустите двигатель. <li data-bbox="547 388 1978 445">► После отсоединения зарядного устройства необходимо проехать на автомобиле некоторое время, чтобы зарядить аккумуляторную батарею на 12 В и аккумуляторную батарею на 48 В. <p data-bbox="527 471 1747 502">Если сообщение Автомобиль готов к пуску двигателя не отобразится на дисплее через несколько минут:</p> <ul style="list-style-type: none"> <li data-bbox="547 512 981 543">► попытайтесь запустить двигатель. <li data-bbox="547 554 1921 585">► Если двигатель не запускается: обратитесь в специализированную мастерскую с квалифицированным персоналом.
<p data-bbox="118 606 439 657">Пуск двигателя невозможен См. "Руководство"</p>	<p data-bbox="527 606 1706 637">* Уровень заряда аккумуляторной батареи на 48 В слишком низкий. Двигатель больше не запускается.</p> <ul style="list-style-type: none"> <li data-bbox="547 647 1185 678">► Выключите ненужные потребители электроэнергии. <li data-bbox="547 688 1962 771">► Подключите подходящее зарядное устройство с достаточной зарядной мощностью, разрешенное к применению для Mercedes-Benz, к контактному выводу для пуска двигателя от внешнего источника питания аккумуляторной батареи на 12 В (→ стр. 330). Аккумуляторная батарея на 48 В зарядится с помощью преобразователя напряжения в автомобиле.
<p data-bbox="118 818 459 870">Автомобиль готов к пуску двигателя</p>	<p data-bbox="527 818 1768 849">* Аккумуляторная батарея на 48 В была автоматически заряжена с помощью преобразователя напряжения.</p> <ul style="list-style-type: none"> <li data-bbox="547 859 1931 911">► Запустите двигатель и проедьте на автомобиле некоторое время, чтобы зарядить аккумуляторную батарею на 12 В и аккумуляторную батарею на 48 В.

Система контроля давления в шинах

Сообщения на дисплее	Возможные причины/следствия и ► предложения по решению
<p>Сист.контроля давления воздуха в шинах врем.не доступна</p>	<p>* Вы находитесь в зоне мощного источника радиосигнала. Поэтому сигналы датчиков давления воздуха в шинах не принимаются. Система контроля давления в шинах временно недоступна. После устранения причины сбоя система контроля давления в шинах автоматически включится.</p> <p>► Продолжайте движение.</p>
<p>Сист.контроля давления воздуха в шинах не действует</p>	<p>* Система контроля давления в шинах неисправна.</p> <div style="border: 1px solid gray; padding: 5px; margin: 5px 0;"> <p>▲ ОСТОРОЖНО Опасность возникновения аварии при неисправности системы контроля давления в шинах</p> <p>Система контроля давления в шинах не может надлежащим образом предупредить при потере давления воздуха в одной или нескольких шинах.</p> <p>При слишком низком давлении воздуха шины могут, например, ограничить ходовые качества, а также управляемость и эффективность торможения автомобиля.</p> <p>► Проверьте систему контроля давления в шинах в специализированной мастерской с квалифицированным персоналом.</p> </div>
<p>Сист.контроля давления в шинах не действует Отсутст.колес.датч.</p>	<p>* Установленные колеса не оборудованы подходящими датчиками давления воздуха в шинах. Система контроля давления в шинах выключена.</p> <p>► Установите колеса с подходящими датчиками давления воздуха в шинах.</p>

Сообщения на дисплее	Возможные причины/следствия и ► предложения по решению
 <p data-bbox="118 298 404 354">Колесные датчики отсутствуют</p>	<p data-bbox="527 178 1958 236">* На одной или нескольких шинах отсутствует сигнал датчика давления воздуха в шине. Значения давления в соответствующих шинах не отображаются.</p> <p data-bbox="547 250 1958 308">► Замените неисправные датчики давления воздуха в шинах в специализированной мастерской с квалифицированным персоналом.</p>
 <p data-bbox="118 499 322 526">Проверьте шины!</p>	<p data-bbox="527 385 1843 412">* Произошло резкое падение давления воздуха в одной или нескольких шинах. Отображается положение колеса.</p> <div data-bbox="555 433 1986 478" style="background-color: #e0e0e0; padding: 5px;"> <p data-bbox="576 443 1761 474">▲ ОСТОРОЖНО Опасность возникновения аварии из-за слишком низкого давления воздуха в шинах</p> </div> <ul data-bbox="576 488 1945 598" style="list-style-type: none"> • Шины могут лопнуть. • Шины могут изнашиваться чрезмерно и/или неравномерно. • Ходовые качества, а также управляемость и эффективность торможения автомобиля могут значительно ухудшиться. <p data-bbox="576 619 1291 644">В этом случае Вы можете потерять контроль над автомобилем.</p> <ul data-bbox="576 654 1394 727" style="list-style-type: none"> ► Соблюдайте рекомендованные значения давления воздуха в шинах. ► При необходимости откорректируйте давление воздуха в шинах. <p data-bbox="547 758 1038 785">► Остановите автомобиль с учетом ПДД.</p> <p data-bbox="547 799 1344 826">► Проверьте давление воздуха в шинах (→ стр. 341) и сами шины.</p>

Сообщения на дисплее	Возможные причины/следствия и ► предложения по решению
 <p data-bbox="57 298 390 355">Отрегулируйте давление воздуха в шинах</p>	<p data-bbox="466 179 1896 236">* Как минимум в одной из шин давление воздуха упало ниже нормы, или имеются значительные расхождения давления воздуха в отдельных шинах.</p> <ul style="list-style-type: none"> <li data-bbox="486 251 1406 277">► Проверьте давление воздуха в шине и при необходимости подкачайте шину. <li data-bbox="486 293 1821 350">► При правильно отрегулированном давлении воздуха в шинах перезапустите систему контроля давления в шинах (→ стр. 344).
 <p data-bbox="57 500 333 526">Внимание Дефект шины</p>	<p data-bbox="466 386 1678 412">* Внезапное падение давления воздуха в одной или нескольких шинах. Отображается положение колеса.</p> <div data-bbox="492 433 1923 479" style="background-color: #f0f0f0; padding: 5px;"> <p data-bbox="513 443 1569 469">▲ ОСТОРОЖНО Опасность возникновения аварии при движении со спущенными шинами</p> </div> <ul style="list-style-type: none"> <li data-bbox="513 490 1140 515">• Шины могут чрезмерно нагреться и вызвать пожар. <li data-bbox="513 531 1876 557">• Ходовые качества, а также управляемость и эффективность торможения автомобиля могут значительно ухудшиться. <p data-bbox="506 578 1228 603">В этом случае Вы можете потерять контроль над автомобилем.</p> <ul style="list-style-type: none"> <li data-bbox="506 619 1130 645">► Не допускайте движения со спущенными шинами. <li data-bbox="506 660 1248 686">► Соблюдайте указания по действиям при повреждении шины. <p data-bbox="486 717 1191 743">Указания по действиям при повреждении шины (→ стр. 320).</p> <ul style="list-style-type: none"> <li data-bbox="486 759 972 785">► Остановите автомобиль с учетом ПДД. <li data-bbox="486 800 727 826">► Проверьте шины.
<p data-bbox="57 847 220 873">Перегрев шин</p>	<p data-bbox="466 847 1896 904">* Как минимум одна шина перегрелась. Перегретые шины обозначены красным цветом. При температурах, близких к предельно допустимым, шины обозначаются желтым цветом.</p>



Сообщения на дисплее	Возможные причины/следствия и ► предложения по решению
	<p>▲ ОСТОРОЖНО Опасность аварии при движении с перегретыми шинами</p> <p>Перегретые шины могут лопнуть.</p> <p>► Снизьте скорость для охлаждения шин.</p>
Снизить скорость	<p>* Как минимум одна шина перегрелась. Перегретые шины обозначены красным цветом. При температурах, близких к предельно допустимым, шины обозначаются желтым цветом.</p> <p>▲ ОСТОРОЖНО Опасность аварии при движении с перегретыми шинами</p> <p>Перегретые шины могут лопнуть.</p> <p>► Снизьте скорость для охлаждения шин.</p>



Предупреждение о падении давления в шинах

Сообщения на дисплее	Возможные причины/следствия и ► предложения по решению
<p>Давление воздуха в шинах Проверьте шины!</p>	<p>* Система сигнализации падения давления воздуха в шинах распознала значительную потерю давления.</p> <p>▲ ОСТОРОЖНО Опасность возникновения аварии из-за слишком низкого давления воздуха в шинах</p> <ul style="list-style-type: none"> • Шины могут лопнуть. • Шины могут изнашиваться чрезмерно и/или неравномерно. • Ходовые качества, а также управляемость и эффективность торможения автомобиля могут значительно ухудшиться.

Сообщения на дисплее	Возможные причины/следствия и ► предложения по решению
	<p>В этом случае Вы можете потерять контроль над автомобилем.</p> <ul style="list-style-type: none"> ► Соблюдайте рекомендованные значения давления воздуха в шинах. ► При необходимости откорректируйте давление воздуха в шинах. <ul style="list-style-type: none"> ► Остановите автомобиль с учетом ПДД. ► Проверьте давление воздуха в шинах (→ стр. 341) и сами шины. ► При правильно отрегулированном давлении воздуха в шинах перезапустите систему сигнализации падения давления воздуха в шинах (→ стр. 344).
<p>После замера давлен.активируйте заново сигн.падения давления в шинах</p>	<ul style="list-style-type: none"> * Сообщение системы сигнализации падения давления воздуха в шинах отобразилось на дисплее, но с тех пор система не перезапускалась. ► При правильно отрегулированном давлении воздуха в шинах перезапустите систему сигнализации падения давления воздуха в шинах (→ стр. 344).
<p>Сигнализ.паден. давления воздуха в шинах не действует</p>	<ul style="list-style-type: none"> * Система предупреждения потери давления в шинах неисправна. ► Обратитесь в специализированную мастерскую с квалифицированным персоналом.

Нейтрализация ОГ



Сообщения на дисплее	Возможные причины/следствия и ► предложения по решению
 <p data-bbox="118 342 441 394">Долейте AdBlue См."Руководство"</p>	<p data-bbox="523 228 1228 254">* Уровень AdBlue® упал ниже отметки минимального запаса.</p> <p data-bbox="547 270 1095 296">► Немедленно долейте AdBlue® (→ стр. 178).</p>
 <p data-bbox="118 548 437 625">Долейте AdBlue Авар.ход через XXX км См."Руководство"</p>	<p data-bbox="523 434 1943 485">* Низкий уровень запаса AdBlue® приводит к ограничению мощности после прохождения отображенного оставшегося расстояния.</p> <p data-bbox="547 501 1095 527">► Немедленно долейте AdBlue® (→ стр. 178).</p>
 <p data-bbox="118 781 437 858">Долейте XX,Хл AdBlue Авар.ход: макс. XXXкм/ч Пуск невозм.чер. XXXкм</p>	<p data-bbox="523 667 1749 729">* Низкий уровень AdBlue® приводит к снижению мощности, начиная с отображаемого значения скорости. После прохождения отображаемого оставшегося расстояния пуск двигателя будет больше невозможен.</p> <p data-bbox="547 744 1377 770">► Долейте не менее отображаемого количества AdBlue® (→ стр. 178).</p>



Сообщения на дисплее	Возможные причины/следствия и ► предложения по решению
 <p data-bbox="53 296 355 381">Долейте XX,Хл AdBlue Включ.зажиг., ждите 60 с, иначе запуск невозможен</p>	<p data-bbox="461 182 1226 209">* Запас AdBlue® израсходован. Двигатель больше не запускается.</p> <ul style="list-style-type: none"> <li data-bbox="486 221 1316 248">► Долейте не менее отображаемого количества AdBlue® (→ стр. 178). <li data-bbox="486 261 1165 288">► Включите зажигание и подождите примерно 60 секунд. <li data-bbox="486 300 768 327">► Запустите двигатель.
 <p data-bbox="53 529 343 583">Неисправность системы AdBlue См."Руководство"</p>	<p data-bbox="461 415 919 442">* Система подачи AdBlue® неисправна.</p> <ul style="list-style-type: none"> <li data-bbox="486 454 1639 481">► Немедленно обратитесь в специализированную мастерскую с квалифицированным персоналом.
 <p data-bbox="53 732 322 817">Неисправн.сист.AdBlue Авар.ход через XXX km См."Руководство"</p>	<p data-bbox="461 618 1892 672">* Система подачи AdBlue® неисправна. Мощность будет ограничена при прохождении отображенного оставшегося расстояния.</p> <ul style="list-style-type: none"> <li data-bbox="486 684 1639 711">► Немедленно обратитесь в специализированную мастерскую с квалифицированным персоналом.

Сообщения на дисплее	Возможные причины/следствия и ► предложения по решению
 <p>Неисправн.сист.AdBlue Авар.ход: макс. XXXкм/ч Пуск невозм.чер. XXXкм</p>	<p>* Ограничение мощности из-за неисправности в системе подачи AdBlue®. При прохождении отображенного расстояния пуск двигателя больше невозможен.</p> <p>► Немедленно обратитесь в специализированную мастерскую с квалифицированным персоналом.</p>
 <p>Неисправность системы AdBlue Пуск невозможен</p>	<p>* Система подачи AdBlue® неисправна. Двигатель больше не запускается.</p> <p>► Немедленно свяжитесь со специализированной мастерской с квалифицированным персоналом.</p>

Моторное масло

Сообщения на дисплее	Возможные причины/следствия и ► предложения по решению
 <p>При заправке проверьте уровень моторного масла</p>	<p>* Уровень моторного масла упал до нижней отметки.</p> <div data-bbox="553 816 1984 914" style="border: 1px solid gray; padding: 5px;"> <p>! УКАЗАНИЕ Повреждение двигателя из-за движения со слишком низким уровнем масла в двигателе</p> <p>► Избегайте длительных поездок со слишком низким уровнем масла в двигателе.</p> </div> <p>► Проверьте уровень моторного масла при следующей заправке.</p>

Сообщения на дисплее	Возможные причины/следствия и ► предложения по решению
 <p data-bbox="53 381 384 437">При заправке на АЗС долить 1 л моторного масла</p>	<p data-bbox="486 178 997 246">Долейте моторное масло (→ стр. 308). Указания по моторному маслу (→ стр. 367).</p> <p data-bbox="466 267 1528 333">* Сообщение на дисплее отображается только при оснащении определенными двигателями: Уровень моторного масла упал до нижней отметки.</p> <div data-bbox="494 354 1917 453" style="border: 1px solid gray; padding: 5px;"> <p data-bbox="515 364 1712 395">! УКАЗАНИЕ Повреждение двигателя из-за движения со слишком низким уровнем масла в двигателе</p> <p data-bbox="515 416 1467 447">► Избегайте длительных поездок со слишком низким уровнем масла в двигателе.</p> </div> <p data-bbox="486 474 1496 505">► При следующей остановке для заправки долейте 1 л моторного масла (→ стр. 308). Указания по моторному маслу (→ стр. 367).</p>
 <p data-bbox="53 692 372 743">Снизить уровень моторного масла</p>	<p data-bbox="466 578 1528 644">* Сообщение на дисплее отображается только при оснащении определенными двигателями: Уровень моторного масла слишком высокий.</p> <div data-bbox="494 665 1917 764" style="border: 1px solid gray; padding: 5px;"> <p data-bbox="515 675 1721 706">! УКАЗАНИЕ Повреждение двигателя из-за движения со слишком высоким уровнем масла в двигателе</p> <p data-bbox="515 727 1475 758">► Избегайте длительных поездок со слишком высоким уровнем моторного масла.</p> </div> <p data-bbox="486 785 1884 841">► Немедленно обратитесь в специализированную мастерскую с квалифицированным персоналом для снижения уровня моторного масла.</p>

Сообщения на дисплее	Возможные причины/следствия и ► предложения по решению
 <p data-bbox="118 295 414 352">Уровень мот.масла СТОП! Выключ.двигатель!</p>	<p data-bbox="527 179 1594 246">* Сообщение на дисплее отображается только при оснащении определенными двигателями: Уровень моторного масла слишком низкий.</p> <div data-bbox="553 270 1984 368" style="border: 1px solid gray; padding: 5px;"> <p data-bbox="574 280 1774 308">! УКАЗАНИЕ Повреждение двигателя из-за движения со слишком низким уровнем масла в двигателе</p> <p data-bbox="574 329 1528 357">► Избегайте длительных поездок со слишком низким уровнем масла в двигателе.</p> </div> <ul data-bbox="547 391 1379 536" style="list-style-type: none"> ► Немедленно остановитесь с учетом ПДД. Не продолжайте движение! ► Выключите двигатель. ► Долейте 1 л моторного масла (→ стр. 308). ► Проверьте уровень моторного масла. <p data-bbox="547 559 1058 587">Указания по моторному маслу (→ стр. 367).</p>
 <p data-bbox="118 725 455 806">Давление мотор.масла Оста- новить а/м Выключить двига- тель</p>	<p data-bbox="527 609 1594 676">* Сообщение на дисплее отображается только при оснащении определенными двигателями: Давление моторного масла слишком низкое.</p> <div data-bbox="553 700 1984 798" style="border: 1px solid gray; padding: 5px;"> <p data-bbox="574 710 1788 738">! УКАЗАНИЕ Повреждение двигателя из-за движения при слишком низком давлении моторного масла</p> <p data-bbox="574 759 1426 787">► Избегайте движения при слишком низком давлении моторного масла.</p> </div> <ul data-bbox="547 821 1557 883" style="list-style-type: none"> ► Немедленно остановитесь с учетом ПДД. Не продолжайте движение! ► Обратитесь в специализированную мастерскую с квалифицированным персоналом.

Сообщения на дисплее	Возможные причины/следствия и ► предложения по решению
 <p data-bbox="51 295 343 347">Замер уровня моторного масла невозможен</p>	<p data-bbox="459 176 1655 202">* Электрическое соединение с датчиком уровня масла прервано, или датчик уровня масла неисправен.</p> <p data-bbox="480 212 1492 243">► Обратитесь в специализированную мастерскую с квалифицированным персоналом.</p>

Предупредительные сигнальные и контрольные лампы

Обзор сигнальных и контрольных ламп









При включении зажигания некоторые системы выполняют самотестирование. При этом в течение некоторого времени могут загораться или мигать некоторые сигнальные и контрольные лампы. Это нормальное явление. Сигнальные и контрольные лампы сигнализируют о неисправности, только если они загораются или мигают после пуска двигателя или во время движения.















Дисплей приборов





Расположение контрольных ламп на дисплее приборов в зависимости от настроек дисплея может отличаться от расположения, приведенного в качестве примера.

Сигнальные и контрольные лампы:

-  Система удержания пассажиров (→ стр. 430)
-  Ремень безопасности (→ стр. 430)
-  Фаркоп (→ стр. 431)
-  Рулевое управление с усилителем привода (→ стр. 431)
-  Температура охлаждающей жидкости (→ стр. 433)
-  Диагностика двигателя (→ стр. 433)
-  Предпусковой подогрев
-  Электрическая неисправность (→ стр. 433)
-  Резервный запас топлива с индикацией расположения крышки горловины топливного бака (→ стр. 433)

	Электрический стояночный тормоз (красная лампа) (→ стр. 436)		Задний противотуманный свет (→ стр. 127)
	Электрический стояночный тормоз (желтая лампа) (→ стр. 436)		
	Тормозная система (желтая лампа) (→ стр. 436)		
	Тормозная система (красная лампа) (→ стр. 436)		
	Предупреждение об опасной дистанции (→ стр. 438)		
	Система AIR BODY CONTROL (→ стр. 438)		
	Система DYNAMIC BODY CONTROL (→ стр. 438)		
	Система ABS (→ стр. 439)		
	Система ESP® (→ стр. 439)		
	Система ESP® выкл. (→ стр. 439)		
	Система контроля давления в шинах (→ стр. 442)		
	Габаритный свет (→ стр. 127)		
	Ближний свет фар (→ стр. 127)		
	Дальний свет фар (→ стр. 129)		
	Мигающий свет (→ стр. 129)		

Безопасность водителя и пассажиров

Предупредительная сигнальная и контрольная лампа	Возможные причины/следствия и ► предложения по решению
 <p>Предупредительная сигнальная лампа системы удержания пассажиров</p>	<p>При работающем двигателе горит красная сигнальная лампа системы удержания пассажиров. * Система удержания пассажиров неисправна (→ стр. 37).</p> <div style="border: 1px solid gray; padding: 5px; margin: 10px 0;"> <p>▲ ОСТОРОЖНО Опасность получения травмы вследствие нарушения работы системы удержания пассажиров</p> <p>Компоненты системы удержания пассажиров могут самопроизвольно активироваться или в случае аварии не сработать должным образом.</p> <ul style="list-style-type: none"> ► Немедленно проверьте и отремонтируйте систему удержания пассажиров в специализированной мастерской с квалифицированным персоналом. </div> <ul style="list-style-type: none"> ► Осторожно продолжайте движение. ► Учитывайте сообщения на мультифункциональном дисплее. ► Немедленно обратитесь в специализированную мастерскую с квалифицированным персоналом.
 <p>Сигнальная лампа ремня безопасности мигает</p>	<p>Красная сигнальная лампа ремня безопасности мигает, и раздается прерывистый предупредительный звуковой сигнал. * Водитель или передний пассажир не пристегнуты ремнем безопасности во время движения.</p> <ul style="list-style-type: none"> ► Пристегните ремень безопасности (→ стр. 41). <p>* На сиденье переднего пассажира находятся предметы.</p> <ul style="list-style-type: none"> ► Уберите предметы с сиденья переднего пассажира.

Предупредительная сигнальная и контрольная лампа	Возможные причины/следствия и ► предложения по решению
 <p>Сигнальная лампа ремня безопасности горит</p>	<p>После пуска двигателя загорается красная сигнальная лампа ремня безопасности. Дополнительно может раздаться прерывистый предупредительный звуковой сигнал.</p> <p>*Красная сигнальная лампа ремня безопасности напоминает водителю и переднему пассажиру о необходимости пристегнуться ремнем безопасности.</p> <p>► Пристегните ремень безопасности (→ стр. 41).</p> <p>При наличии предметов на сиденье переднего пассажира красная сигнальная лампа ремня безопасности может не погаснуть.</p>

Автомобиль

Предупредительная сигнальная и контрольная лампа	Возможные причины/следствия и ► предложения по решению
 <p>Сигнальная лампа фаркопа</p>	<p>Горит красная сигнальная лампа фаркопа.</p> <p>*Фаркоп не готов к работе или находится в движении.</p> <div style="background-color: #e0e0e0; padding: 5px; margin-top: 10px;"> <p>▲ ОСТОРОЖНО Опасность аварии из-за незаблокированной ножки сцепного шара</p> <p>Прицеп может отцепиться.</p> <ul style="list-style-type: none"> ► Немедленно остановитесь с учетом ПДД. Продолжать движение нельзя! ► Отсоедините прицеп и зафиксируйте его во избежание откатывания. </div>

Предупредительная сигнальная и контрольная лампа	Возможные причины/следствия и ► предложения по решению
	<p>► Заново выполните процесс откидывания и присоедините прицеп только после того, как сигнальная / контрольная лампа погаснет.</p> <p>► Учитывайте сообщения на мультифункциональном дисплее.</p> <p>Если фаркоп находится в движении:</p> <p>► подождите, пока ножка сцепного шара не достигнет рабочего положения.</p>
 <p>Сигнальная лампа усилителя рулевого управления (красная)</p>	<p>При работающем двигателе горит красная предупредительная сигнальная лампа рулевого управления с гидроусилителем. *Электроусилитель рулевого управления или само рулевое управление неисправны.</p> <p>▲ ОСТОРОЖНО Опасность аварии при ограниченной управляемости</p> <p>Если рулевое управление перестает работать надлежащим образом, безопасность эксплуатации автомобиля под угрозой.</p> <p>► Немедленно остановите автомобиль с учетом дорожной ситуации. Продолжать движение нельзя!</p> <p>► Свяжитесь со специализированной мастерской с квалифицированным персоналом.</p> <p>► Учитывайте сообщения на мультифункциональном дисплее.</p>

Двигатель

Предупредительная сигнальная и контрольная лампа



Предупредительная сигнальная лампа охлаждающей жидкости

Возможные причины/следствия и ► предложения по решению

При работающем двигателе горит красная сигнальная лампа охлаждающей жидкости.

*Возможные причины:

- Датчик температуры неисправен
- Уровень охлаждающей жидкости слишком низкий
- Подача воздуха к радиатору двигателя затруднена
- Вентилятор радиатора двигателя неисправен

Если дополнительно раздается предупредительный звуковой сигнал, температура охлаждающей жидкости превысила 120 °С.

▲ ОСТОРОЖНО Опасность ожога при открывании капота

Если Вы открываете капот при перегреве двигателя или при пожаре в моторном отсеке, Вы можете подвергнуться воздействию горячих газов или вытекающих эксплуатационных материалов.



- Перед открытием капота дождись остывания перегретого двигателя.
- При пожаре в моторном отсеке не открывайте капот и уведомите пожарную охрану.

- Немедленно остановитесь с учетом ПДД и выключите двигатель. Продолжать движение нельзя!
- Учитывайте сообщения на мультимедийном дисплее.

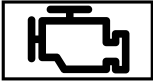

Если индикация температуры охлаждающей жидкости находится в нижней части температурной шкалы:

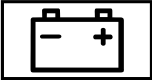
- Обратитесь в специализированную мастерскую с квалифицированным персоналом.

Предупредительная сигнальная и контрольная лампа	Возможные причины/следствия и ► предложения по решению
	<p>или</p> <ul style="list-style-type: none"> ► Выйдите из автомобиля, отойдите на некоторое расстояние и подождите до тех пор, пока двигатель не охладится. ► Проверьте уровень охлаждающей жидкости (→ стр. 309). ► Убедитесь, что подача воздуха к радиатору двигателя не затруднена. ► Не допуская высокой нагрузки на двигатель, продолжайте движение до ближайшей специализированной мастерской с квалифицированным персоналом. Следите за тем, чтобы отображаемое значение температуры охлаждающей жидкости не превышало 120 °С.
 <p>Предупредительная сигнальная лампа бортового диагностирования двигателя</p>	<p>При работающем двигателе горит желтая сигнальная лампа диагностики двигателя.</p> <p>*Имеется неисправность в двигателе, системе выпуска ОГ или топливной системе.</p> <p>Предельно допустимые значения эмиссии ОГ могут быть вследствие этого превышены, возможен переход двигателя в аварийный режим.</p> <ul style="list-style-type: none"> ► Как можно скорее поручите проверку автомобиля специализированной мастерской с квалифицированным персоналом. <p>*Автомобили с дизельным двигателем:возможно, полностью израсходовано топливо в топливном баке.</p> <ul style="list-style-type: none"> ► После заправки топливом запустите двигатель три-четыре раза подряд. <p>После выключения желтой сигнальной лампы бортовой диагностики двигателя аварийный режим деактивируется. Проверка автомобиля не требуется.</p>

Предупредительная сигнальная и контрольная лампа	Возможные причины/следствия и ► предложения по решению
 <p data-bbox="118 355 451 438">Предупредительная сигнальная лампа электрической неисправности</p>	<p data-bbox="502 239 1238 265">Горит красная сигнальная лампа электрической неисправности.</p> <ul style="list-style-type: none"><li data-bbox="502 277 1116 303">* Имеет место неисправность электрооборудования.<li data-bbox="527 315 1259 341">► Учитывайте сообщения на мультифункциональном дисплее.
 <p data-bbox="118 578 431 629">Горит сигнальная лампа резервного запаса топлива</p>	<p data-bbox="502 462 1508 487">При работающем двигателе горит желтая сигнальная лампа резервного запаса топлива.</p> <ul style="list-style-type: none"><li data-bbox="502 500 966 526">* Запас топлива достиг уровня резерва.<li data-bbox="527 538 952 564">► Заправьте автомобиль топливом.

Торможение

Предупредительная сигнальная и контрольная лампа	Возможные причины/следствия и ► предложения по решению
 <p>Контрольная лампа электрического стояночного тормоза (красная)</p>  <p>Контрольная лампа электрического стояночного тормоза (желтая)</p>	<p>Красная контрольная лампа электрического стояночного тормоза мигает или горит. Желтая контрольная лампа электрического стояночного тормоза также загорается при неисправности.</p> <p>* ► Учитывайте сообщения на мультифункциональном дисплее.</p>
 <p>Предупредительная сигнальная лампа тормозной системы (желтая)</p>	<p>При работающем двигателе горит желтая сигнальная лампа тормозной системы.</p> <p>* ▲ ОСТОРОЖНО Опасность аварии при неисправности тормозной системы</p> <p>При неисправности тормозной системы эффективность торможения может быть снижена.</p> <ul style="list-style-type: none"> ► Продолжайте движение с осторожностью. ► Незамедлительно поручите проверку тормозной системы специализированной мастерской с квалифицированным персоналом.

Предупредительная сигнальная и контрольная лампа	Возможные причины/следствия и ► предложения по решению
	<ul style="list-style-type: none"> ► Осторожно продолжайте движение на безопасной скорости, соблюдая достаточную дистанцию до движущегося впереди автомобиля. ► Учитывайте сообщения, появляющиеся на мультифункциональном дисплее. ► Обратитесь в специализированную мастерскую с квалифицированным персоналом.
<div style="text-align: center;">  </div> <p>Предупредительная сигнальная лампа тормозной системы (красная)</p>	<p>При работающем двигателе горит красная сигнальная лампа тормозной системы.</p> <p>*Возможные причины:</p> <ul style="list-style-type: none"> • Система усиления тормозного привода неисправна, и могут измениться тормозные характеристики автомобиля. • В бачке для тормозной жидкости слишком мало тормозной жидкости. <p>► Учитывайте сообщения на мультифункциональном дисплее.</p> <div style="background-color: #f0f0f0; padding: 5px; margin-top: 10px;"> <p>▲ ОСТОРОЖНО Опасность несчастного случая и травмирования при повреждении усиления тормозного привода</p> <p>При повреждении усиления тормозного привода для торможения может потребоваться повышенное усилие при нажатии на педаль тормоза. Тормозные характеристики могут быть нарушены. Тормозной путь может удлиниться в ситуации аварийного торможения.</p> <ul style="list-style-type: none"> ► Незамедлительно остановите автомобиль с учетом дорожной ситуации. Не продолжайте движение! ► Обратитесь в специализированную мастерскую с квалифицированным персоналом. </div>

Предупредительная сигнальная и контрольная лампа	Возможные причины/следствия и ► предложения по решению
	<p>▲ ОСТОРОЖНО Опасность аварии при низком уровне тормозной жидкости</p> <p>При слишком низком уровне тормозной жидкости возможно снижение эффективности торможения и тормозных качеств автомобиля.</p> <ul style="list-style-type: none"> ► Немедленно остановите автомобиль с учетом дорожной ситуации. Продолжать движение нельзя! ► Обратитесь в специализированную мастерскую с квалифицированным персоналом. ► Не доливайте тормозную жидкость.



Системы управления автомобилем

Предупредительная сигнальная и контрольная лампа	Возможные причины/следствия и ► предложения по решению
 <p>Сигнальная лампа сигнализации предупреждения об опасной дистанции</p>	<p>Красная сигнальная лампа предупреждения об опасной дистанции горит во время движения.</p> <p>*При выбранной скорости дистанция до движущегося впереди автомобиля слишком мала.</p> <p>Если раздается дополнительный предупредительный звуковой сигнал, это значит, что Вы приближаетесь к препятствию со слишком высокой скоростью.</p> <ul style="list-style-type: none"> ► Будьте готовы к тому, что произойдет немедленное торможение. ► Увеличьте дистанцию. <p>Функционирование активной системы экстренного торможения (→ стр. 193).</p>

Предупредительная сигнальная и контрольная лампа	Возможные причины/следствия и ► предложения по решению
 <p>Сигнальная лампа ходовой части (желтая)</p>	<p>Желтая сигнальная лампа системы AIR BODY CONTROL включена. Желтая сигнальная лампа системы DYNAMIC BODY CONTROL включена.</p> <p>* Имеет место неисправность в системе AIR BODY CONTROL. Имеет место неисправность в системе DYNAMIC BODY CONTROL.</p> <p>► Учитывайте сообщения на мультифункциональном дисплее.</p>

Системы обеспечения безопасности движения

Предупредительная сигнальная и контрольная лампа	Возможные причины/следствия и ► предложения по решению
 <p>Предупредительная сигнальная лампа системы ABS</p>	<p>Желтая сигнальная лампа системы ABS горит при работающем двигателе.</p> <p>* Система ABS неисправна.</p> <p>Если это сопровождается предупредительным звуковым сигналом, то неисправна система EBD. Другие вспомогательные системы и системы обеспечения безопасности движения также могут быть неисправны.</p> <p>► Учитывайте сообщения на мультифункциональном дисплее.</p> <div style="background-color: #e0e0e0; padding: 5px; margin-top: 10px;"> <p>▲ ОСТОРОЖНО Опасность заноса при неисправности системы EBD или системы ABS</p> <p>Колеса могут блокироваться при торможении.</p> </div>

Предупредительная сигнальная и контрольная лампа	Возможные причины/следствия и ► предложения по решению
	<p>Это сильно ухудшает управляемость и эффективность торможения автомобиля, а тормозной путь может увеличиться. Кроме того, отключены другие системы обеспечения безопасности движения.</p> <ul style="list-style-type: none"> ► Осторожно продолжайте движение. ► Незамедлительно проверьте тормозную систему в специализированной мастерской с квалифицированным персоналом.
 <p>Предупредительная сигнальная лампа ESP® мигает</p>	<p>Желтая сигнальная лампа системы ESP® мигает во время движения.</p> <p>* Одно или несколько колес достигли предельных значений (→ стр. 190).</p> <ul style="list-style-type: none"> ► Адаптируйте свой стиль вождения в соответствии с дорожной обстановкой и погодными условиями.
 <p>Предупредительная сигнальная лампа ESP® горит</p>	<p>При работающем двигателе горит желтая сигнальная лампа системы ESP®.</p> <p>* Система ESP® неисправна.</p> <p>Другие вспомогательные системы и системы обеспечения безопасности движения, например система экстренного торможения (BAS), также могут быть неисправны.</p> <ul style="list-style-type: none"> ► Учитывайте сообщения на мультифункциональном дисплее. <div style="background-color: #e0e0e0; padding: 5px; margin-top: 10px;"> <p>▲ ОСТОРОЖНО Опасность заноса из-за неисправности системы ESP®</p> </div> <p>Если система ESP® неисправна, система ESP® не обеспечивает стабилизацию курсовой устойчивости автомобиля. Кроме того, отключены другие системы обеспечения безопасности движения.</p>

Предупредительная сигнальная и контрольная лампа	Возможные причины/следствия и ► предложения по решению
	<ul style="list-style-type: none"> ► Осторожно продолжайте движение. ► Проведите проверку системы ESP® в специализированной мастерской с квалифицированным персоналом.
 <p>Предупредительная сигнальная лампа ESP® OFF</p>	<p>Желтая сигнальная лампа ESP® OFF горит при работающем двигателе.</p> <p>* Система ESP® отключена.</p> <p>Другие вспомогательные системы и системы обеспечения безопасности движения также могут быть неисправны.</p> <div style="background-color: #e0e0e0; padding: 5px; margin: 10px 0;"> <p>▲ ОСТОРОЖНО Опасность заноса при движении с отключенной системой ESP®</p> </div> <p>Система ESP® не выполняет функцию стабилизации автомобиля. Кроме того, другие системы обеспечения безопасности движения могут быть доступны лишь в ограниченном объеме.</p> <ul style="list-style-type: none"> ► Осторожно продолжайте движение. ► Отключайте систему ESP® лишь тогда, когда этого требует ситуация. <p>Если система ESP® не включается, то система ESP® неисправна.</p> <ul style="list-style-type: none"> ► Незамедлительно проверьте систему ESP® в специализированной мастерской с квалифицированным персоналом. <p>► Соблюдайте указания по отключению системы ESP® (→ стр. 190).</p>

Система контроля давления в шинах

Предупредительная сигнальная и контрольная лампа

Возможные причины/следствия и ► предложения по решению



Предупредительная сигнальная лампа системы контроля давления воздуха в шинах мигает

Желтая сигнальная лампа системы контроля давления в шинах (потеря давления / неисправность) мигает примерно одну минуту, а затем горит постоянно.

*Система контроля давления в шинах неисправна.

▲ ОСТОРОЖНО Опасность возникновения аварии при неисправности системы контроля давления в шинах

Система контроля давления в шинах не может надлежащим образом предупредить при потере давления воздуха в одной или нескольких шинах.

При слишком низком давлении воздуха шины могут, например, ограничить ходовые качества, а также управляемость и эффективность торможения автомобиля.

► Проверьте систему контроля давления в шинах в специализированной мастерской с квалифицированным персоналом.



Предупредительная сигнальная лампа системы контроля давления воздуха в шинах горит

Желтая предупредительная сигнальная лампа системы контроля давления в шинах (потеря давления / неисправность) горит.

*Система контроля давления в шинах определила падение давления воздуха как минимум в одной из шин.

▲ ОСТОРОЖНО Опасность возникновения аварии из-за слишком низкого давления воздуха в шинах

- Шины могут лопнуть.
- Шины могут изнашиваться чрезмерно и/или неравномерно.
- Ходовые качества, а также управляемость и эффективность торможения автомобиля могут значительно ухудшиться.

Предупредительная сигнальная и контрольная лампа	Возможные причины/следствия и ► предложения по решению
	<p data-bbox="533 246 1984 277">В этом случае Вы можете потерять контроль над автомобилем.</p> <ul data-bbox="533 283 1984 360" style="list-style-type: none"><li data-bbox="533 283 1984 314">▶ Соблюдайте рекомендованные значения давления воздуха в шинах.<li data-bbox="533 321 1984 352">▶ При необходимости откорректируйте давление воздуха в шинах. <p data-bbox="533 387 1984 418">▶ Остановите автомобиль с учетом ПДД.</p> <p data-bbox="533 424 1984 455">▶ Проверьте давление воздуха в шинах и сами шины.</p>

1, 2, 3 ...	
4MATIC	174
Функционирование	174
A	
AdBlue®	365
Доливка	178
Заправочный объем	366
Присадки	365
Чистота	365
C	
Cross Traffic Alert (система предупреждения о движении в поперечном направлении)	234
D	
Drive Away Assist (система помощи при трогании с места)	233
Drive Away Assist (система помощи при трогании с места) см. Защита от столкновений	
DYNAMIC SELECT	167
Выбор режима движения	168
Индикация данных автомобиля	169

Индикация данных двигателя	169
Индикация программы движения	168
Конфигурирование режима движения «I»	169
Режимы движения	167
Управление (переключатель DYNAMIC SELECT)	168
Функционирование	167

E	
E10	362

I	
In Car Office	289
Функции	289
iPhone® см. Интеграция смартфона	

L	
Live Traffic Information (информация о дорожном движении в режиме онлайн) Включение индикации информации о дорожном движении	279

M	
Mercedes me connect	
Информация	283
Переданные данные	285
Служба помощи при аварии и поломке	284

Q	
QR-код	
Карта экстренной помощи	32

R	
Remote Online	
Зарядка стартерной аккумуляторной батареи	158
Охлаждение или нагревание салона автомобиля	158
Пуск двигателя автомобиля	158

S	
SVHC (Особо опасные вещества)	31

T	
Радио Tuneln	301
Вызов	301

U				
USB-разъем				
Задняя часть салона	123			
A				
Аварийное запасное колесо	355			
Указания	355			
Аварийный ключ				
Блокировка двери	80			
Вынимание / вставка	74			
Разблокировка двери	80			
Аварийный пуск двигателя	336			
Аварийный режим				
Пуск двигателя автомобиля	157			
Авария				
Вынимание знака аварийной остановки ...	318			
Автоматическая коробка передач				
Включение нейтрального положения	171			
Включение передачи заднего хода	171			
Включение положения движения	172			
Индикация положения коробки передач ...	170			
Индикация программы движения	168			
Переключатель DYNAMIC SELECT	167			
Переключение в парковочное положение	171			
		Подрулевые селекторы АКП	172	
		Положения коробки передач	170	
		Режим движения "кик-даун"	173	
		Режимы движения	167	
		Ручное переключение передач	172	
		Рычаг управления АКП DIRECT SELECT	170	
		Автоматическая регулировка сиденья		
		Установка	104	
		Автоматический пуск двигателя (функция "ECO Start-Stopp")	163	
		Автоматическое включение наружного освещения	128	
		Автоматическое выключение двигателя (функция "ECO Start-Stopp")	163	
		Автоматическое дистанционное регулирование		
		см. Активный ассистент поддержания дистанции DISTRONIC		
		Автоматическое складывание наружных зеркал заднего вида		
		Включение / выключение	142	
		Автомобили Mercedes-AMG		
		Указания	155	
		Автомобиль	157	
		QR-код карты экстренной помощи	32	
		Активация или деактивация режима энергосбережения	187	
		Блокировка (автоматическая)	79	
		Блокировка (система KEYLESS-GO)	78	
		Блокировка (стикер "Цифровой ключ автомобиля")	78	
		Блокировка / разблокировка (аварийный ключ)	80	
		Временное прекращение эксплуатации	186	
		Выключение двигателя (кнопка пуска / остановки двигателя Start/Stop)	180	
		Диагностический интерфейс	29	
		Дополнительная блокировка дверей	76	
		Использование по назначению	31	
		Комплектацию	22	
		Медицинские вспомогательные устройства	31	
		Опускание	355	
		Ответственность за дефекты	32	
		Подъем	351	
		Проветривание (функция комфортного открывания)	88	
		Пуск (стикер цифрового ключа автомобиля)	157	
		Пуск двигателя (Remote Online)	158	
		Пуск двигателя (аварийный режим)	157	
		Пуск двигателя (кнопка пуска / остановки двигателя)	156	
		Разблокировка (система KEYLESS-GO)	78	

Разблокировка (стикер "Цифровой ключ автомобиля")	78	Проблемы (устройство дистанционного управления)	152	Аккумуляторная батарея	
Распознавание столкновения (паркование)	186	Регулировка (мультимедийная система MBUX)	150	Дистанционное управление (автономный отопитель)	151
Регистрация	30	Установка (дистанционное управление)	150	Ключ	75
Регистрация данных	32	Авторизованная СТОА		Аккумуляторная батарея (автомобиль)	331
Регламент REACH	31	см. Специализированная мастерская с квалифицированным персоналом		Замена	331
Сохранение данных	32	Авторизованная СТОА Mercedes-Benz		Зарядка	330
Специализированная мастерская с квалифицированным персоналом	30	см. Специализированная мастерская с квалифицированным персоналом		Зарядка (Remote Online)	158
Функция режима энергосбережения	186	Авторизованный пункт ТО		Облегчение пуска двигателя	330
автомобиль;		см. Специализированная мастерская с квалифицированным персоналом		Указания	326
Блокировка (изнутри)	77	Авторские права	34	Указания (помощь при пуске и зарядка аккумуляторной батареи)	327
Разблокировка (изнутри)	77	Агент для удаления оксидов азота		Аккумуляторная батарея автомобиля	
Автомобильный домкрат		см. AdBlue®		см. Аккумуляторная батарея (автомобиль)	
Место хранения	349	Адаптация ремня безопасности		Аккумуляторная батарея на 12-В-	
Сертификат соответствия	28	Включение / выключение	42	см. Аккумуляторная батарея (автомобиль)	
Автомобильный помощник MBUX (мультимедийная система)	266	Функционирование	42	Активная система контроля "слепых" зон	238
Обзор	266	Адаптивная функция регулирования скорости		Включение / выключение	241
Автономный отопитель / вентилятор		см. Активный ассистент поддержания дистанции DISTRONIC		Режим эксплуатации с прицепом	240
Включение / выключение (панель управления)	149	Адаптивный сигнал торможения	198	Системные пределы	238
Замена элемента питания (дистанционное управление)	151			Тормозное действие	240
Индикация на дисплее (устройство дистанционного управления)	151			Функционирование	238
				Активная система поддержания дистанции DISTRONIC	
				Основанная на анализе маршрута адаптации скорости	208

Активная система помощи в рулевом управлении	210	Активной системы удержания полосы движения	241	Активный капот (защита пешеходов)	304
Включение / выключение	212	Режим эксплуатации с прицепом	241	Приведение в исходное положение	304
Системные пределы	210	Системные пределы	241	Принцип работы	304
Функция	210	Функция	241	Активный поворотный свет	130
Активная система помощи при парковке ...	229	Активный ассистент для движения в заторах		Активный система удержания положения руля	
Въезд на место парковки	231	Включение / выключение	213	Активный ассистент экстренной остановки	212
Выезд с места парковки	232	Функция	213	Акустическое подтверждение блокировки	
Системные пределы	229	Активный ассистент поддержания дистанции DISTRONIC	202	Включение / выключение	74
Функционирование	229	Активный ассистент экстренной остановки	212	Антиблокировочная система	
Активная система предупреждения о скоростных ограничениях	207	Включение / активирование	205	см. Система ABS (антиблокировочная система)	
Индикация на дисплее	207	Выбор	205	Аптечка	319
Функционирование	207	Вызов скорости движения из памяти	205	Ароматизатор	
Активная система техобслуживания ПЛЮС		Выключение / деактивирование	205	см. Система ароматизации	
см. Система ASSYST PLUS		Кнопки на рулевом колесе	205	Ароматизатор воздуха в салоне	
Активная система удержания полосы движения		Повышение / понижение скорости движения	205	см. Система ароматизации	
Включение / выключение	244	Системные пределы	202	Ассистент рулевого управления STEER CONTROL	
Включение / выключение предостережения	244	Сохранение скорости	205	Функция / указания	192
Установка чувствительности	244	Условия	205		
Активная система экстренного торможения		Функционирование	202		
Настройка	197	Активный ассистент экстренной остановки	212		
Функция / указания	193				
				Б	
				Багаж	
				Багажная сетка	118

Фиксация	112	Беспроводная локальная сеть (WLAN)		Устройство обеспечения пассивной безопасности детей в задней части салона	71
Багажник на крыше		Настройка	271	Функция комфортного закрывания	88
Загрузка автомобиля	120	Ближний свет		Функция комфортного открывания	88
Крепление	120	Установка	135		
Бачок		Ближний свет фар		Бортовая сеть на 48 В	
см. Водно-воздушный канал		Включение / выключение	127	Эксплуатационная надежность	22
Безопасность водителя и пассажиров		Симметричный ближний свет фар	127	Бортовой компьютер	255
см. Домашние животные в автомобиле		Блокировка / разблокировка		Индикация срока проведения ТО	303
см. Подушка безопасности		Аварийный ключ	80	Меню проекционного дисплея	258
см. Ремень безопасности		Включение / выключение автоматической блокировки	79	Мультифункциональный дисплей	257
см. Система PRE-SAFE® (система превентивной защиты водителя и пассажиров)		Дополнительная блокировка дверей	76	Обзор меню	255
см. Система PRE-SAFE® PLUS (система превентивной защиты водителя и пассажиров с расширенными функциями)		Разблокировка и открывание дверей изнутри	77	Пользование	255
см. Система автоматического отключения подушки безопасности переднего пассажира		Система KEYLESS-GO	78	Браузер	
см. Система защиты при боковом ударе PRE-SAFE® Impuls (боковая поддержка)		Стикер электронного ключа автомобиля	78	Обзор	290
см. Система удержания пассажиров		Боковая подушка безопасности	43	Буксирная проушина	
Бензин	362	Боковые стекла	86	Место хранения	335
Бесплатное программное обеспечение	34	Автоматическая функция	87	Монтаж	335
Беспроводная зарядка		Закрывание	86	Буксировка	332
Мобильный телефон	125	Закрывание ключом	88	Автомобиля	251
Функционирование / указания	123	Закрывание при дожде	87	Буксировка в качестве прицепа	
		Открывание	86	см. Буксировочное устройство	
		Открывание при помощи ключа	88	Буксировка для пуска двигателя	336
		Проблема	89	Буксировка на четырех колесах	
		Солнцезащитная шторка	94	см. Буксировочное устройство	

Буксировочное устройство	251	Вещевое отделение	114	Воздухозаборник	
В		Дверь	114	см. Водно-воздушный канал	
Ввод цели	276	Перчаточный ящик	114	Возможности размещения багажа	
Ввод особой цели или адреса	276	Подлокотник	114	см. Вещевое отделение	
Ведение к цели с использованием дополненной реальности		Центральная консоль	114	см. Загрузка автомобиля	
Активация	277	Вещевые отделения		Восстановитель	
Отображение названий улиц и номеров домов	277	Гнезда для USB	114	см. AdBlue®	
Вентилятор системы кондиционирования		Вещевые отделения		Восстановитель AdBlue®	
см. Система отопления, вентиляции и кондиционирования		см. Загрузка автомобиля		Указания	178
Вентиляционные дефлекторы	153	Вещевые отсеки		Временное прекращение эксплуатации	186
Перчаточный ящик	154	см. Вещевое отделение		Время задержки выключения освещения	
Регулировка (сзади)	153	Виды режимов телефона		Внутреннее освещение	137
Регулировка (спереди)	153	Пользование телефоном через Bluetooth®	282	Наружное	135
Вентиляция сидений		Телефония в автомобиле	282	Время простоя	
Включение / выключение	107	Вода для стеклоомывателя		Активация или деактивация режима энергосбережения	187
Ветровое стекло	137	см. Стеклоомывающая жидкость		Функция режима энергосбережения	186
Замена щеток стеклоочистителей	137	Водно-воздушный канал	311	Вспомогательная система ECO	
Ветровое стекло		Не загромождайте	311	Индикация	167
см. Ветровое стекло		Водоструйный моющий аппарат высокого давления (уход)	312	Функционирование / указания	166
		Возврат подлежащих утилизации автомобилей	20	Вспомогательная система в салоне MBUX	
		Возврат старых автомобилей		Бесконтактное включение / выключение света фонаря для чтения для водителя и переднего пассажира	267
		Охрана окружающей среды	20		

Включение / выключение поискового фонаря для водителя	267	Совершение вызовов при помощи потолочной блок-панели управления	285	Давление воздуха в шинах	342
Вспомогательные системы		Согласие на передачу данных	287	Комплект для временного ремонта шин TIREFIT	322
см. Система обеспечения безопасности движения		Согласование срока проведения ТО	287	Перезапуск сигнализации падения давления воздуха в шинах	345
Вторичное использование		Установление телефонного соединения с центром обслуживания клиентов Mercedes-Benz	286	Перезапуск системы контроля давления воздуха в шинах	344
см. Возврат подлежащих утилизации автомобилей		Выключение тревожной сигнализации (противоугонной сигнализационной системы)	96	Проверка (система контроля давления воздуха в шинах)	343
Выбор передачи		Выпускные трубы глушителя (уход)	314	Сигнализация падения давления воздуха в шинах (функция)	344
см. Переключение передач		Г		Система контроля давления воздуха в шинах (функция)	343
Вывод для пуска двигателя от внешнего источника питания	330	Габаритные размеры автомобиля	370	Таблица значений давления воздуха в шинах	342
Общие указания	327	Габаритный свет	127	Указания	341
Выдвижной ящик багажника EASY-PACK	120	Гнездо электропитания на 12 В см. Розетка (12 В)		Дальний свет фар	
Бесступенчатая установка высоты	118	Головное освещение при движении по автомагистралям	131	Включение / выключение	129
Монтаж / демонтаж	120	Груз		Система адаптивного управления дальним светом	132
Уход	316	Закрепление	112	Система адаптивного управления дальним светом ПЛЮС	133
Вызов помощи		Д		Данные автомобиля	
см. Система экстренного вызова Mercedes-Benz		Давление воздуха см. Давление воздуха в шинах		Высота автомобиля	370
Вызовы Mercedes me				Длина автомобиля	370
Вызов центра обслуживания клиентов после автоматического распознавания аварии или поломки	286			Индикация (DYNAMIC SELECT)	169
Информация	285			Колесная база	370
Переданные данные	287			Нагрузка на крышу	371

Ширина автомобиля	370	Декоративный элемент (уход)	316	Сиденья, пригодные для систем удержа- ния детей ISOFIX	59
Данные двигателя		Демпфирующая система ADS PLUS		Указания по рискам и опасностям	53
Индикация	169	см. Система AIR BODY CONTROL		Якорный ремень Top Tether	63
Датчики (уход)	314	Дети		Дефлекторы	
Дверь		Основные указания	52	см. Вентиляционные дефлекторы	
Блокировка (аварийный ключ)	80	Предотвращение опасности в автомо- биле	53	Диагностический интерфейс	29
Дополнительная блокировка дверей	76	Детское кресло		Дизельным топливом	
Открывание (изнутри)	77	Сиденье переднего пассажира (указания) ..	68	Низкая температура наружного воздуха ...	364
Разблокировка (аварийный ключ)	80	ISOFIX/i-Size (монтаж)	61	Указания	364
Разблокировка (изнутри)	77	Категории допуска	58	Дисплей (бортовой компьютер)	
Система защитной блокировки от детей (задняя дверь)	69	Крепление (указания)	57	Индикация на multifunctionальном дисплее	257
Усилитель механизма закрывания дверей ...	80	Основные указания	52	Дисплей (мультимедийная система MBUX)	
Двигатель		Пристегивание ремнем безопасности на заднем сиденье	66	Начальный экран	262
Выключение двигателя (кнопка пуска / остановки двигателя Start/Stop)	180	Пристегивание ремнем на правом пере- дном сиденье	68	Дисплей (мультимедийная система)	263
Номер двигателя	359	Рекомендации по использованию систем удержания детей	56	Пользование	263
Облегчение пуска двигателя	330	Сиденье переднего пассажира (без системы автоматического отключения подушки безопасности)	67	Дисплей (уход)	316
Пуск (стикер цифрового ключа автомо- биля)	157	Сиденья пригодны для крепления систем удержания детей ремнями безо- пасности	64	Дисплей приборов	
Пуск двигателя (Remote Online)	158	Сиденья, пригодные для систем удержа- ния детей i-Size	60	Комбинация приборов	10
Пуск двигателя (аварийный режим)	157			Сигнальные / контрольные лампы	428
Пуск двигателя (кнопка пуска / оста- новки двигателя)	156			Функционирование / указания	254
Функция ECO Start-Stopp	163			Дисплей приборов и бортовой компь- ютер	
Декоративная пленка (указания по чистке)	313			Функционирование / указания	253

Дистанционное управление (автономный отопитель / вентилятор)

Замена элемента питания	151
Индикация на дисплее	151
Проблемы	152
Регулировка	150

Дистанционное управление гаражными воротами

Осуществление синхронизации переменного кода	183
Открывание или закрывание ворот гаража	183
Программирование кнопок	182
Сброс памяти	184
Устранение проблем	183

Домашние животные в автомобиле 71**Дополнительная блокировка дверей** 76**Допустимая осевая нагрузка на мост** 359**Допустимая полная масса** 359**Допустимые методы буксировки** 331**Дышло прицепа**

см. Буксировочное устройство

Ж**Животные**

Домашние животные в автомобиле	71
--------------------------------------	----

З**Заводская табличка автомобиля** 359

Двигатель	359
-----------------	-----

Допустимая осевая нагрузка на мост	359
--	-----

Идентификационный номер автомобиля (VIN)	359
--	-----

Код лакокрасочного покрытия	359
-----------------------------------	-----

Номер разрешения на эксплуатацию ЕС ...	359
---	-----

Полная нормативная масса	359
--------------------------------	-----

Загрузка автомобиля 117

Багажник на крыше	120
-------------------------	-----

Крепежные проушины	117
--------------------------	-----

Указания	112
----------------	-----

Заднее сиденье

см. Сиденье

Заднее стекло

Солнцезащитная шторка	94
-----------------------------	----

Задний противотуманный свет

Включение / выключение	128
------------------------------	-----

Задняя дверь (устройство обеспечения**пассивной безопасности детей)** 69**Зажигание**

Включение (кнопка пуска / выключения двигателя Start/Stop)	155
--	-----

Закрывание при дожде

Боковые стекла	87
----------------------	----

Замена колеса

Демонтаж колеса	353
-----------------------	-----

Монтаж нового колеса	354
----------------------------	-----

Опускание автомобиля	355
----------------------------	-----

Подготовка	350
------------------	-----

Подъем автомобиля	351
-------------------------	-----

Снятие / монтаж колпаков ступицы	
----------------------------------	--

колеса	351
--------------	-----

Замена колпаков ступицы колеса 351**Заменить колесо**

см. Аварийное запасное колесо

Запасное колесо

см. Аварийное запасное колесо

Заправка

Доливка AdBlue®	178
-----------------------	-----

Заправка автомобиля топливом	174
------------------------------------	-----

Зарядка

Аккумуляторная батарея (автомобиль)	330
---	-----

Гнездо USB	123
------------------	-----

Мобильный телефон (беспроводный)	123
--	-----

Защита от кражи	
Дополнительная блокировка дверей	76
Иммобилайзер	95
Защита от столкновений	233
Защита пешеходов	
см. Активный капот (защита пешеходов)	
Звук	
Колеса и шины	340
Система PRE-SAFE® Sound	51
Зеркала	
см. Наружные зеркала заднего вида	
Зеркало заднего вида	
см. Наружные зеркала заднего вида	
Зимние шины	
Настройка постоянного ограничения скорости	202
Знак аварийной остановки	
Вынимание	318
Установка	319

И

Идентификационный номер автомобиля	
см. Идентификационный номер автомобиля (VIN)	

Идентификационный номер автомобиля (VIN)	359
Ветровое стекло	359
Сиденье	359
Шильдик	359
Иммобилайзер	95
Индивидуальный режим движения	
Выбор	168
Конфигурирование	169
Индикация ECO	
Функция	165
Индикация межсервисных интервалов	
см. Система ASSYST PLUS	
Индикация на ветровом стекле	
см. Проекционный дисплей	
Индикация положения коробки передач	170
Индикация программы движения	168
Индикация расхода топлива	
Открытие	169

Индикация состояния PASSENGER AIR BAG

см. Система автоматического отключения подушки безопасности переднего пассажира

Индикация состояния ремней безопасности в задней части салона	42
Инструмент	
см. Комплект бортового инструмента	
Интеграция смартфона	290
Обзор	290
Интенсивность воздушного потока	
Регулировка	143
Интернет-радио	
см. Радио TuneIn	
Интерфейс бортового диагностирования	
см. Диагностический интерфейс	
Информация о дорожном движении	
Включение индикации	279
Информация о погоде	279
Ионизация	
Включение / выключение (мультимедийная система MBUX)	147

К**Камера**

см. Камера 360°
см. Камера заднего вида

Камера 360°	225	Карта экстренной помощи	32	Кнопка пуска / остановки двигателя Start/Stop	
Включение / выключение автоматического режима (видеокамера заднего хода)	229	Клин		Выключение двигателя автомобиля	180
Выбор вида изображения	229	см. Противооткатный упор		Кнопки	
Уход	314	Ключ	73	Рулевое колесо	255
Функционирование	225	Аварийный ключ	74	Ковровое покрытие (уход)	316
Камера заднего вида	222	Аккумуляторная батарея	75	Код лакокрасочного покрытия	359
Включение / выключение автоматического режима (видеокамера с обзором в 360°)	229	Акустическое подтверждение блокировки	74	Коленная подушка безопасности	43
Уход	314	Крепление к связке ключей	74	Колеса	
Функционирование	222	Обзор	73	Выбор	345
Капот		Проблема	76	Давление воздуха в шинах (указания)	341
Открывание / закрывание	305	Расход электроэнергии	74	Замена	345, 350
Функция (активный капот)	304	Установка разблокировки	74	Замена колпаков ступицы колеса	351
Капота		Функции	73	Комплект для временного ремонта шин TIREFIT	322
Приведение в исходное положение (активный капот)	304	Ключ автомобиля		Монтаж	354
Карта	278	см. Ключ		Необычные ходовые качества	340
Включение/выключение информации об автостраде	278	Ключ зажигания		Перезапуск сигнализации падения давления воздуха в шинах	345
Выбор ориентации карты	278	см. Ключ		Перезапуск системы контроля давления воздуха в шинах	344
Индикация информации о погоде	279	Ключ от автомобиля		Перестановка	349
Отображение онлайн-контента карт	279	см. Ключ		Повреждение шины	320
Перемещение	278	Кнопка пуска / выключения двигателя Start/Stop		Проверка	340
Установка масштаба	278	Включение напряжения питания или зажигания	155	Проверка давления воздуха в шинах (система контроля давления воздуха в шинах)	343
		Кнопка пуска / остановки двигателя Start/Stop			
		Пуск двигателя автомобиля	156		

Проверка температуры шин (система контроля давления воздуха в шинах)	343	Сертификат соответствия	29	Крепление детского кресла i-Size	
Сигнализация падения давления воздуха в шинах (функция)	344	Комплект инструмента для замены колес		Сиденья, пригодные для крепления	60
Система контроля давления воздуха в шинах (функция)	343	Обзор	349	Крепление детского сиденья i-Size	
Снятие	353	Компрессор для накачивания шин		Монтаж	61
Таблица значений давления воздуха в шинах	342	см. Комплект для временного ремонта шин TIREFIT		Кронштейн для велосипедов	
Указания по монтажу	345	Компьютер		Несущая способность	373
Уход	314	см. Бортовой компьютер		Режим эксплуатации с прицепом	249
Хранение	349	Комфортабельный ящик системы облегчения загрузки багажника		Крышка багажника	
Цепи противоскольжения	340	см. Выдвижной ящик багажника EASY-PACK		Высота в открытом состоянии	370
Шины MOExtended	320	Кондиционер		Закрывание	82
Шумообразование	340	см. Система отопления, вентиляции и кондиционирования		Отдельная блокировка	86
Колесные диски (уход)	314	Кондиционирование воздуха		Открывание	81
Комбинация приборов		Настройка режима кондиционирования	145	Функция HANDS-FREE ACCESS	84
Функционирование / указания	253, 254	Конструкционные элементы системы радиосвязи автомобиля		Л	
Комбинированный переключатель	129	Сертификат соответствия	24	Лакокрасочное покрытие (указания по чистке)	313
Комплект бортового инструмента	321	Контрольная лампа		Лампа (дисплей комбинации приборов)	
Буксирная проушина	335	см. Предупредительная сигнальная / контрольная лампа		см. Предупредительная сигнальная / контрольная лампа	
Комплект для временного ремонта шин TIREFIT	321	Крепёжные проушины	117	Лампа для чтения	
Комплект для временного ремонта шин TIREFIT	321			см. Освещение салона	
Использование	322			Лобовое стекло	143
Место хранения	321			Отражающее инфракрасный свет	142
				Радиоволны	142
				Разморозка	143

Лобовое стекло

см. Лобовое стекло

М**Максимальная скорость**

см. Ограничитель скорости

Маршрут 277

Выбор опций 277

Расчет 277

Масло

см. Моторное масло

Массажные программы

Выбор передних сидений 106

Обзор 105

Матовое лакокрасочное покрытие (указания по чистке) 313**Медицинские вспомогательные устройства** 31**Меню (бортовой компьютер)**

Обзор 255

Проекционный дисплей 258

Меню звучания

Обзор функций 301

Меню климатической установки

Вызов 145

Методы буксировки 331**Мигающий свет**

Включение / выключение 129

Мобильный телефон

Беспроводная зарядка 125

Мощность передатчика (максимальная) 358

Частоты 358

Мобильный телефон

см. Интеграция смартфона

см. Телефон

Модификация

см. Заводская табличка автомобиля

Моечная установка (уход) 311**Мойка автомобиля**

см. Уход

Моторное масло 308

MB-Freigabe или MB-Approval 367

Доливка 308

Заправочный объем 367

Качество 367

Присадки 367

Проверка уровня масла при помощи бортового компьютера 307

Проверка уровня масла при помощи маслоизмерительного щупа 307

Мультимедийная система

Распознавание столкновения (припаркованный автомобиль) 186

Мультимедийная система

см. Автомобильный помощник MBUX

(мультимедийная система)

см. Дисплей (мультимедийная система)

см. Мультимедийная система MBUX

см. Сенсорная панель

Мультимедийная система MBUX 260

Активация или деактивация режима энергосбережения 187

Конфигурирование режима движения

«I» 169

Обзор 260

Основанная на анализе маршрута адаптация скорости 209

Указания 260

Функция режима энергосбережения 186

Мультифункциональное рулевое колесо

Расположение кнопок 255

Мультифункциональное рулевое колесо

см. Рулевое колесо

Мультифункциональный дисплей

Обзор индикаций 257





Н	
Навешивание багажной сетки	118
Навигационная система	
Включение	274
Включение / выключение меню	274
Навигационная система	
см. Ввод цели	
Навигация	
Обзор	275
Указания	273
Навигация	
см. Карта	
см. Маршрут	
Нагрузка на крышу	371
Нагрузка на ось	
Режим эксплуатации с прицепом	373
Напольный коврик	125
Напряжение питания	
Включение (кнопка пуска / выключения двигателя Start/Stop)	155
Наружное зеркало заднего вида	
Автоматическое складывание наружных зеркал заднего вида	142
Наружное освещение	
см. Свет	
Наружное освещение (уход)	314
Наружное освещение для движения	
см. Автоматическое включение наружного освещения	
Наружные зеркала заднего вида	139, 140
Затемнение (автоматическое)	140
Настройка	139
Парковочное положение	141
Складывание / раскладывание	139
Управление функцией памяти	112
Настройки функции массажа	
Сброс	106
Натуральное дерево (уход)	316
Натяжители ремней безопасности	
Активирование	37
Начальный экран (мультимедийный дисплей)	
Обзор	262
Неисправность	
Буксировка	332
Буксировка для пуска двигателя	336
Замена колеса	350
Обзор элементов помощи при аварии	16
Система удержания пассажиров	37















Транспортировка автомобиля	334
Неисправность	
см. Повреждение шины	
Ножка сцепного шара	
Откидывание / возвращение в нерабочее положение (мультимедийная система MBUX)	246
Номер двигателя	359
Номер разрешения на эксплуатацию (ЕС)	359
Номер разрешения на эксплуатацию ЕС	359
Номера допуска радиоканалов	359
Носители данных	
Обзор функций и символов	295

О	
Обзор	
Система обогрева ветрового стекла	148
Устранение запотевания стекол	146
Обивка сиденья (уход)	316
Облегчение выхода из автомобиля	
Функционирование / указания	110
Облегчение посадки	
Функционирование / указания	110

Облегчение пуска двигателя	Включение	200	Освещение салона	136
см. Вывод для пуска двигателя от внешнего источника питания	Выбор	200	Время задержки выключения освещения	137
Облицовка потолка (уход)	Вызов скорости движения из памяти	200	Лампа для чтения	136
316	Выключение	200	Настройка	136
Обновление программного обеспечения	Кнопки	200	Светодиодная подсветка салона	136
Системные обновления	Настройка скорости	200	Осевая нагрузка на мост	
270	Постоянная установка	202	Допустимая	359
Обновления	Системные пределы	199	Основанная на анализе маршрута адаптация скорости	
Важные системные обновления	Сохранение данных скорости	200	Настройка	209
270	Условия	200	Функция	208
Обогрев заднего стекла	Функционирование	199	Ответственность за дефекты	
143	Оконная подушка безопасности	43	Автомобиль	32
Общая масса	Онлайн-службы		Открытие крышки багажника ногой	
359	Сохранение данных	34	Функция HANDS-FREE ACCESS	84
Объем бака	Онлайн-службы		Отопление, вентиляция и кондиционирование	
AdBlue®	см. In Car Office		Автоматическая регулировка	145
366	Опорная нагрузка	373	Автономная система отопления / вентиляции	149
Объем топливного бака	Оптимальное ускорение	160	Вентиляционный дефлектор в вещевом ящике	154
Минимальный резерв (топливо)	Активация	160	Включение / выключение	144
365	Освещение		Режим использования остаточного тепла двигателя	147
Топливо	Настройка времени задержки выключения наружного освещения	135	Режим рециркуляции воздуха	146
365	Освещение			
Объемное изображение	см. Освещение салона			
см. Камера 360°	см. Свет			
Огнетушитель	Освещение выполняемого поворота	130		
319				
Ограничение скорости движения				
см. Ограничитель скорости				
Ограничение скорости для зимних шин				
Настройка				
202				
Ограничитель скорости				
199				
В пассивном режиме				
199				

Система обогрева ветрового стекла	148	Парковочное положение		Перчаточный ящик	
Указание	143	Автоматическое включение	171	Вентиляционный дефлектор	154
Установка / вынимание флакона (система ароматизации воздуха)	147	Включение	171	Пластиковая облицовка (уход)	316
Устранение запотевания стекол	146	Наружные зеркала заднего вида	141	Пленка	
Функция выбора режима кондиционирования	145	Сохранение положения наружного зеркала заднего вида на стороне переднего пассажира с помощью передачи заднего хода	141	Радарные и ультразвуковые датчики	188
Охлаждающая жидкость (двигатель)		Передача заднего хода		Пневмоподвеска	
Проверка уровня	309	Включение	171	см. Система AIR BODY CONTROL	
Указания	369	Передняя панель	6	Повреждение шины	320
Охрана окружающей среды		Обзор	6	Замена колеса	350
Возврат старых автомобилей	20	Передняя подушка безопасности (водитель, передний пассажир)	43	Комплект для временного ремонта шин TIREFIT	322
Указания	20	Переключатели передач		Указания	320
		см. Подрулевые селекторы АКП		Шины MOExtended	320
П		Переключатель света		Подголовник	
Память сообщений	374	Обзор	127	Сзади (демонтаж / монтаж)	104
Панель приборов		Переключение передач	172	Сзади (регулировка)	103
см. Передняя панель		Рекомендация по переключению передачи	173	Спереди (комфортабельный подголовник)	103
Панель управления на двери	14	Ручной режим	172	Спереди (механическая установка)	102
Панельное отопление		Перенастройка системы освещения		Поддержка при маневрировании	
Установка	107	Поездка за границу (симметричный ближний свет фар)	127	Cross Traffic Alert (система предупреждения о движении в поперечном направлении)	234
Панорамная крыша со сдвижным люком		Перестановка колес	349	Drive Away Assist (система помощи при трогании с места)	233
см. Сдвижной люк				Включение / выключение	234
Паркование					
см. Электрический стояночный тормоз					

Подрулевые селекторы АКП	172	Потолочная блок-панель управления		Указания	336
Подсветка пространства вокруг автомобиля		Обзор	12	Предупредительная сигнальная / контрольная лампа	428
Включение / выключение	135	Поясничный подпор		PASSENGER AIR BAG	48
Подушка безопасности	43	см. Поясничный подпор (4-позиционный)		Обзор	428
Активирование	37	Поясничный подпор (4-позиционный)	102	Предупредительная сигнальная и контрольная лампа	
Боковая подушка безопасности	43	Правила загрузки	112	 Горит сигнальная лампа резервного запаса топлива	435
Коленная подушка безопасности	43	Превентивная система защиты водителя и пассажиров		 Контрольная лампа электрического стояночного тормоза (желтая)	436
Контрольные лампы PASSENGER AIR BAG ...	48	см. Система PRE-SAFE® (система превентивной защиты водителя и пассажиров)		 Контрольная лампа электрического стояночного тормоза (красная)	436
Места установки	43	Предложения		 Предупредительная сигнальная лампа ESP® OFF	441
Обзор	43	Конфигурирование	269	 Предупредительная сигнальная лампа ESP® горит	440
Оконная подушка безопасности	43	Предоставление гарантии	32	 Предупредительная сигнальная лампа ESP® мигает	440
Передняя подушка безопасности (водитель, передний пассажир)	43	Предохранение автомобиля от откатывания		 Предупредительная сигнальная лампа бортового диагностирования двигателя	434
Потенциал защиты	44	см. Функция HOLD			
Потенциал защиты ограничен	45	Предохранители	336		
Поездка за границу		Блок предохранителей в багажнике	339		
Симметричный ближний свет фар	127	Блок предохранителей в моторном отсеке	337		
Поисковый фонарь		Блок предохранителей в пространстве для ног переднего пассажира	338		
Включение / выключение движением руки	267	Блок предохранителей на панели приборов	338		
Полный привод		Перед заменой	336		
см. 4MATIC		Схема расположения предохранителей	336		
Положение для движения					
Включение	172				

 Предупредительная сигнальная лампа охлаждающей жидкости 433	 Сигнальная лампа сигнализации предупреждения об опасной дистанции 438	Присадки (топливо) см. Топливо
 Предупредительная сигнальная лампа системы ABS 439	 Сигнальная лампа усилителя рулевого управления (красная) 432	Присадки к смазочным материалам см. Присадки
 Предупредительная сигнальная лампа системы контроля давления воздуха в шинах горит 442	 Сигнальная лампа фаркопа 431	Проветривание Функция комфортного открывания 88
 Предупредительная сигнальная лампа системы контроля давления воздуха в шинах мигает 442	 Сигнальная лампа ходовой части (желтая) 439	Программа Workout Обзор 105
 Предупредительная сигнальная лампа системы удержания пассажиров 430	Предупредительная сигнальная лампа см. Предупредительная сигнальная / контрольная лампа	Программное обеспечение с открытым исходным кодом 34
 Предупредительная сигнальная лампа тормозной системы (желтая) 436	Предупредительный световой сигнал 129	Программы массажа Сброс настроек 106
 Предупредительная сигнальная лампа тормозной системы (красная) 437	Приложение Mercedes-Benz Link см. Интеграция смартфона	Проекционный дисплей 258 Включение / выключение 259 Меню (бортовой компьютер) 258 Управление функцией памяти 112 Установка индикации (бортовой компьютер) 258 Установка положения (бортовой компьютер) 258 Установка яркости (бортовой компьютер) 258 Функция 257
 Предупредительная сигнальная лампа электрической неисправности 435	Приложения Mercedes me Информация 289	Протектор шин 340
 Сигнальная лампа ремня безопасности горит 431	Присадки 367 AdBlue® 365 Моторное масло 367 Топливо 363	Противооткатная система 213
 Сигнальная лампа ремня безопасности мигает 430	Присадки (AdBlue®) см. AdBlue®	
	Присадки (моторное масло) см. Присадки	

Противооткатный упор	349	Распознавание невнимательности		Регулирование дистанции	
Место хранения	349	см. Система ATTENTION ASSIST		см. Активный ассистент поддержания	
Противотуманный свет (расширенный)	131	Распознавание полосы движения (автоматическое)		дистанции DISTRONIC	
Противоугонная сигнализационная система		см. Активной системы удержания		Режим воспроизведения мультимедиа	
см. Система EDW (противоугонная сигнализационная система)		полосы движения		Подключение аудиоустройства с	
Профили	268	Распознавание столкновения (припаркованный автомобиль)	186	Bluetooth®	297
Выбор опций профиля	269	Распознавание усталости		Режим движения "кик-даун"	173
Создание нового профиля	269	см. Система ATTENTION ASSIST		Использование	173
Указания	268	Распознавание утомления		Режим использования остаточного тепла двигателя	147
Пуск двигателя		см. Система ATTENTION ASSIST		Режим кондиционирования	
см. Автомобиль		Распределение воздуха		Настройка	145
Р		Настройка (мультимедийная система MBUX)	146	Функционирование	145
Радарные и ультразвуковые датчики		Регулировка	143	Режим облегчения движения накатом	173
Повреждение	188	Распределение тормозных сил		Режим рециркуляции воздуха	146
Радиоприемник		Система EBD (электронная система распределения тормозных сил)	192	Режим эксплуатации с прицепом	
Обзор функций и символов	299	Регистрация		Активная система контроля "слепых" зон	240
Радиостанции		Автомобиль	30	Активной системы удержания полосы движения	241
Мощность передатчика (максимальная)	358	Регистрация данных		Кронштейн для велосипедов	249
Указания по монтажу	357	Автомобиль	32	Откидывание ножки сцепного шара /	
Частоты	358	Регламент REACH	31	возвращение в нерабочее положение (мультимедийная система MBUX)	246
Разгон					
см. Режим движения "кик-даун"					

Откидывание шаровой головки в рабочее положение / возвращение в нерабочее положение	245	Индикация состояния ремней безопасности в задней части салона	42	Управление функцией памяти	112
Присоединение / отсоединение прицепа	247	Отстегивание	42	Установка (механическая)	108
Розетка	247	Потенциал защиты	38	Уход	316
Указания	244	Потенциал защиты ограничен	39	Рулевой ассистент PARKTRONIC	218
Режим энергосбережения		Предупредительная сигнальная лампа	42	Включение	221
Активация / деактивация	187	Пристегивание	41	Выключение	221
Функция	186	Установка высоты	41	Системные пределы	218
Режимы		Уход	316	Установка предупредительных звуковых сигналов	222
см. DYNAMIC SELECT		Ремень безопасности в задней части салона		Функционирование	218
Режимы движения		Индикация состояния	42	Ручная мойка (уход)	313
см. DYNAMIC SELECT		Розетка (12 В)	122	Рычаг управления АКП	
Резерв		Центральная консоль впереди	122	см. Рычаг управления АКП DIRECT SELECT	
Топливо	365	Розетка (230 В)	122	Рычаг управления АКП DIRECT SELECT	170
Рекомендация по переключению передачи	173	Задняя часть салона	122	Функционирование	170
Ремень		Розетка на 230 В		С	
см. Ремень безопасности		см. Розетка (230 В)		Салон автомобиля	
Ремень безопасности	38, 42	Руководство по эксплуатации		Охлаждение или отопление (Remote Online)	158
Адаптация ремня безопасности (функция)	42	Комплектация автомобиля	22	Самодиагностирование	
Включение / выключение функции адаптации ремней безопасности	42	Руководство по эксплуатации (электронное)	18	Система автоматического отключения подушки безопасности переднего пассажира	48
		Рулевое колесо	255	Свет	127
		Кнопки	255	Аварийная световая сигнализация	129
		Регулировка положения (электрическая) ..	109		
		Система обогрева рулевого колеса	109		

Автоматическое включение наружного освещения	128	Установка ближнего света фар	135	Сенсорная панель	263
Активный поворотный свет	130	Свет для движения по городу "Citylicht"	132	Пользование	263
Ближний свет фар	127	Свет для движения при плохой погоде	131	Сенсорное управление	
Включение / выключение подсветки пространства вокруг автомобиля	135	Свет фонаря для чтения		Бортовой компьютер	255
Габаритный свет	127	Включение / выключение движением руки	267	Сенсорные кнопки Touch-Control	
Головное освещение при движении по автомагистралям	131	Светодиодная подсветка салона		Пользование	263
Дальний свет фар	129	Регулировка (мультимедийная система)	136	Сенсорный экран (мультимедийный дисплей)	
Задний противотуманный свет	127	Светодиодные фары MULTIBEAM LED	130	Пользование	263
Комбинированный переключатель	129	Сдвигной верхний люк		Сервисное обслуживание	
Мигающий свет	129	Проблема	93	см. Система ASSYST PLUS	
Освещение выполняемого поворота	130	Сдвигной люк	89	Сервисное обслуживание клиентов	
Ответственность в связи с системами освещения	127	Автоматические функции	92	см. Система ASSYST PLUS	
Переключатель света	127	Закрывание	89	Серосодержание	362
Поездка за границу (симметричный ближний свет фар)	127	Закрывание ключом	88	Сертификат соответствия	
Предупредительный световой сигнал	129	Открывание	89	Автомобильный домкрат	28
Противотуманный свет (расширенный)	131	Открывание при помощи ключа	88	Комплект для временного ремонта шин TIREFIT	29
Свет для движения по городу "Citylicht"	132	Функция закрывания при дожде	92	Конструкционные элементы системы радиосвязи автомобиля	24
Свет для движения при плохой погоде	131	Селектор АКП DIRECT SELECT		Электромагнитная совместимость	24
Система Intelligent Light System	130	Автоматическое переключение в парковочное положение	171	Сигнализатор ремня безопасности	
Система адаптивного управления дальним светом	132	Включение нейтрального положения	171	см. Ремень безопасности	
Система адаптивного управления дальним светом ПЛЮС	133	Включение передачи заднего хода	171	Сигнализация падения давления воздуха в шинах	
Стояночный свет	127	Включение положения движения	172	Повторное активирование	345
		Переключение в парковочное положение	171		

Функционирование	344	Сиденье переднего пассажира	
Сигнальный жилет	318	см. Сиденье	
Сиденье	98, 99, 115	Символ кофейной чашки	
4-позиционный поясничный подпор	102	см. Система ATTENTION ASSIST	
Автоматическая регулировка сиденья	104	Система ABS (антиблокировочная система)	189
Блокировка спинки сиденья (в задней части салона)	117	Система AIR BODY CONTROL	215
Возможности установки	14	Установка	216
Конфигурирование регулировок	104	Ходовая часть	215
Массажная программа, обзор	105	Система Android Auto	
Обзор программы Workout	105	см. Интеграция смартфона	
Откидывание вперед спинки сиденья (в задней части салона)	115	Система Apple CarPlay®	
Откидывание назад спинки сиденья (в задней части салона)	116	см. Интеграция смартфона	
Панельное отопление	107	Система ASSYST PLUS	303
Правильное положение сиденья водителя ...	98	Время простоя с отсоединенной аккумуляторной батареей	304
Регулировка положения (электрическая) ..	101	Индикация срока проведения ТО	303
Сброс настроек	106	Особые меры по техобслуживанию	303
Управление функцией памяти	112	Регулярные работы по ТО	303
Установка (механическая и электрическая)	99	Функционирование / указания	303
Установка положения (пакет комфортабельных сидений)	101	Система ATTENTION ASSIST	234, 236
Сиденье водителя		Системные пределы	234
см. Сиденье		Установка	236
		Функционирование	234
		Система BAS (система экстренного торможения)	189
		Система BlueTEC	
		см. AdBlue®	
		Система DISTRONIC	
		см. Активный ассистент поддержания дистанции DISTRONIC	
		Система DYNAMIC BODY CONTROL	
		Ходовая часть	215
		Система EBD (электронная система распределения тормозных сил)	
		Функция / указания	192
		Система EDW (противоугонная сигнализационная система)	95
		Включение / выключение устройства защиты от буксировки	96
		Включение / выключение устройства защиты салона	97
		Выключение сигнализации	96
		Функция	95
		Функция защиты от буксировки	96
		Функция защиты салона	96
		Система ESC (Electronic Stability Control)	
		см. Система ESP® (электронная система стабилизации движения)	
		Система ESP®	
		Система противодействия боковому ветру	192

Электронная система стабилизации прицепа	192	Функционирование	265	Система аварийной световой сигнализации	129
Система ESP® (электронная система стабилизации движения)	190	Система PRE-SAFE® (система превентивной защиты водителя и пассажиров)	51	Система автоматического отключения подушки безопасности переднего пассажира	46, 48
Включение / выключение	191	Отмена принятых системой мер	51	Контрольная лампа PASSENGER AIR BAG	48
Функционирование / указания	190	Система PRE-SAFE® Sound	51	Функционирование системы отключения подушки безопасности переднего пассажира	46
Система Intelligent Light System		Функционирование	51	Система адаптивного управления дальним светом	
Активный поворотный свет	130	Система PRE-SAFE® Impuls с защитой при боковом ударе		Включение / выключение	133
Включение / выключение	132	Активирование	37	Функционирование	132
Головное освещение при движении по автомагистралям	131	Система PRE-SAFE® PLUS (система превентивной защиты водителя и пассажиров с расширенными функциями)	52	Система адаптивного управления дальним светом ПЛЮС	
Обзор	130	Отмена принятых системой мер	51	Включение / выключение	135
Освещение выполняемого поворота	130	Функционирование	52	Функционирование	133
Противотуманный свет (расширенный)	131	Система TEMPOMAT	198	Система ароматизации	147
Свет для движения по городу "Citylicht"	132	Включение	200	Настройка	147
Свет для движения при плохой погоде	131	Выбор	200	Установка / вынимание флакона	147
Система адаптивного управления дальним светом	132	Вызов скорости движения из памяти	200	Система ароматизации	
Система адаптивного управления дальним светом ПЛЮС	133	Выключение	200	см. Система ароматизации	
Система KEYLESS-GO		Кнопки	200	Система вентиляции	
Блокировка автомобиля	78	Системные пределы	198	см. Система отопления, вентиляции и кондиционирования	
Проблема	79	Сохранение скорости	200		
Разблокировка автомобиля	78	Условия	200		
Установка разблокировки	74	Установить скорость	200		
Система LINGUATRONIC		Функционирование	198		
Запуск	265				

Система вызова помощи «Мерседес-Бенц»			
Автоматический вызов экстренной помощи	292		
Обзор	291		
Ручной вызов экстренной помощи	293		
Система защитной блокировки от детей			
Боковые стекла в задней части салона	71		
Задняя дверь	69		
Система защиты при боковом ударе PRE-SAFE® Impuls (боковая поддержка)	52		
Функционирование	52		
Система коммуникации ближнего поля (NFC – Near Field Communication)			
Блокировка автомобиля (стикер "Цифровой ключ автомобиля")	78		
Пуск двигателя автомобиля (стикер цифрового ключа автомобиля)	157		
Разблокировка автомобиля (стикер "Цифровой ключ автомобиля")	78		
Система кондиционирования воздуха			
Включение/выключение функции кондиционирования воздуха (панель управления)	145		
Установка системы ароматизации	147		
Система контроля "слепых" зон			
Включение / выключение	241		
Система контроля «слепых» зон	238		
Системные пределы	238		
Функционирование	238		
Система контроля внимательности			
см. Система ATTENTION ASSIST			
Система контроля давления в шинах			
Контроль давления воздуха в шинах	343		
Повторное активирование	344		
Проверка температуры шин	343		
Функция	343		
Система крепления детского сиденья ISOFIX			
Монтаж	61		
Сиденья, пригодные для крепления	59		
Система обеспечения безопасности движения	187		
Адаптивный сигнал торможения	198		
Активная система экстренного торможения	193		
Ассистент рулевого управления STEER CONTROL	192		
Видеокамеры	188		
Обзор	188		
Ответственность	187		
Радарные и ультразвуковые датчики	188		
Система ABS (антиблокировочная система)	189		
Система BAS (система экстренного торможения)	189		
Система EBD (электронная система распределения тормозных сил)	192		
Система ESP® Система противодействия боковому ветру	192		
Система ESP® Система стабилизации прицепа	192		
Система облегчения трогания с места			
см. Противооткатная система			
Система обогрева ветрового стекла	148		
Система обогрева ветрового стекла			
см. Система обогрева ветрового стекла			
Система обогрева рулевого колеса			
Включение / выключение	109		
Система обогрева сидений			
Включение / выключение	106		
Система отключения подушки безопасности переднего пассажира			
см. Система автоматического отключения подушки безопасности переднего пассажира			
Система отопления			
см. Система отопления, вентиляции и кондиционирования			

Система отопления, вентиляции и конди-

ционирования	143
Вентиляционные дефлекторы спереди	153
Включение / выключение обогрева заднего стекла	143
Включение / выключение функции кондиционирования воздуха (мультимедийная система MBUX)	145
Включение / выключение функции синхронизации (мультимедийная система MBUX)	146
Включение / выключение функции синхронизации (панель управления)	146
Вызов меню климатической установки	145
Задние вентиляционные дефлекторы	153
Ионизация	147
Настройка (мультимедийная система MBUX)	145
Панель управления системы THERMATIC ..	143
Панель управления системы THERMOTRONIC	143
Проветривание автомобиля (функция комфортного открывания)	88
Разморозка лобового стекла	143
Регулировка интенсивности воздушного потока	143
Регулировка распределения воздуха	143
Регулировка температуры	143

Система охлаждения

см. Система отопления, вентиляции и кондиционирования

Система помощи водителю

Система DYNAMIC BODY CONTROL

215

Система помощи водителю

см. Активная система контроля "слепых" зон
 см. Активная система помощи в рулевом управлении
 см. Активная система помощи при парковке
 см. Активная система предупреждения о скоростных ограничениях
 см. Активной системы удержания полосы движения
 см. Активный ассистент поддержания дистанции DISTRONIC
 см. Активный ассистент экстренной остановки
 см. Камера 360°
 см. Камера заднего вида
 см. Ограничитель скорости
 см. Рулевой ассистент PARKTRONIC
 см. Система AIR BODY CONTROL
 см. Система ATTENTION ASSIST
 см. Система TEMPOMAT
 см. Система контроля «слепых» зон
 см. Система обеспечения безопасности движения
 см. Система распознавания дорожных знаков

см. Функция HOLD

Система помощи при парковке

см. Активная система помощи при парковке

Система помощи при трогании с места

см. Оптимальное ускорение

Система превентивной защиты водителя и пассажиров

см. Система PRE-SAFE® (система превентивной защиты водителя и пассажиров)
 см. Система PRE-SAFE® PLUS (система превентивной защиты водителя и пассажиров с расширенными функциями)

Система противодействия боковому ветру

Функция / указания

192









Система распознавания дорожных знаков









































.....	236
Настройка	238
Системные пределы	236
Функция / указания	236







































Система регистрации пользователей платных дорог

Лобовое стекло

142

Система регулирования динамики движения			
см. Система ESP® (электронная система стабилизации движения)			
Система регулирования уровня кузова			
см. Система AIR BODY CONTROL			
Система тревожной сигнализации			
см. Система EDW (противоугонная сигнализационная система)			
Система удержания пассажиров	36		
Неисправность	37		
Основные указания для детей	52		
Потенциал защиты	36		
Потенциал защиты ограничен	36		
Предупредительная сигнальная лампа	37		
Самодиагностирование	37		
Функционирование при аварии	37		
Эксплуатационная готовность	37		
Система удержания полосы движения			
см. Активной системы удержания полосы движения			
Система управления			
см. Бортовой компьютер			
Система экстренного вызова Mercedes-Benz	291		
Включение / выключение тестового режима ERA-GLONASS	294		
Информация	291		
Информация о передаче данных	294		
Самодиагностика (Россия)	294		
Система экстренного торможения			
см. Система BAS (система экстренного торможения)			
Системные настройки			
Обзор меню «Системные настройки»	270		
Системы безопасности			
см. Система обеспечения безопасности движения			
Служба Car-to-X-Communication			
Отображение предупреждений об опасности	279		
Служба помощи при аварии и поломке			
Mercedes me connect	284		
Смартфон			
см. Интеграция смартфона			
см. Телефон			
Солнцезащитная шторка	94		
Боковые стекла	94		
Заднее стекло	94		
			Панорамная крыша со сдвижным люком 89
			Сообщение (мультифункциональный дисплей)
			см. Сообщение на дисплее
			Сообщение на дисплее
			Вызов (бортовой компьютер)
			Указания
			Сообщение о неисправности
			см. Сообщение на дисплее
			Сообщения на дисплее
			 --- км/ч
			398
			 --- км/ч
			399
			LIM --- км/ч
			398
			 12-вольтовая АКБ См."Руководство"
			415
			 48-вольтовая АКБ См."Руководство"
			416
			 Attention Assist не действует
			405
			 Attention Assist: Сделайте перерыв!
			405
			 Intelligent Light System не действует
			382
			
			423

 А/м готов к эксплуатации Перед выходом из а/м выключите зажигание 384	 Долейте AdBlue Авар.ход через XXX km См."Руководство" 423	 Ключ не распознан (сообщение на дисплее красного цвета) 379
 Автомобиль опускается 404	 Долейте XX,Хл AdBlue Включ.зажиг., ждите 60 с, иначе запуск невозможен 424	 Колесные датчики отсутствуют 419
 Автомобиль поднимается Ждите! 404	 Долейте жидкость стеклоомывателя 388	 Не действует Заправить топливо 384
 Автомобиль поднимается 404	 Долейте охлаждающую жидкость См."Руководство" 389	 Не действует Слабое напряжение АКБ 383
 Ближний свет слева (пример) 380	 Долейте AdBlue См."Руководство" 423	 Не действует См."Руководство" 383
 В наст.время нет доступа Вид камеры ограничен 409	 Ждите! 48-вольтовая АКБ заряжается 417	 не действует См."Руководство" 412
 В наст.время нет доступа Радар-датчики загрязнены 408	 Замените воздушный фильтр 391	 не действует 414
 Включите наружное освещение 381	 Замените ключ См."Руководство" 378	 не действуют См."Руководство" 411
 Внимание Дефект шины 420	 Замените ключ 378	 не действуют См."Руководство" 413
 врем.нет доступа См."Руководство" 410	 Замените элементы питания ключа 379	 Неисправн.сист.AdBlue Авар.ход через XXX km См."Руководство" 424
 врем.нет доступа См."Руководство" 411	 Замер уровня моторного масла невозможен 428	 Неисправн.сист.AdBlue Авар.ход: макс. XXXкм/ч Пуск невозм.чер. XXXкм ... 425
 Выкл. 399	 Ключ не распознан (сообщение на дисплее белого цвета) 379	 Неисправность Не превышать скорость 80 km/h 402
HOLD выключена 402		 Неисправность системы AdBlue Пуск невозможен 425
 Выключите свет! 381		 Неисправность системы AdBlue См."Руководство" 424
 Давление мотор.масла Остановить а/м Выключить двигатель 427		
 Двигаться медленнее 404		

 Неисправность системы удерж.пасс. Обрат-ся в пункт ТО! 375	 Проверьте уровень тормозной жидкости 397	 Стояночный тормоз См."Руковод- ство" 394
 Неисправность См."Руководство" 380	 Проверьте шины! 419	 Тягово-сцепное устройство отки- дывается 385
 Окон.подуш.безоп. слева неис- правна Обрат-ся в пункт ТО! (пример) 375	 Прочистить топливный фильтр 390	 Управление только при АКП в положении "P" 384
 Остановите а/м Оставьте двига- тель включенным 416	 Резерв топлива 390	 Уровень мот.масла СТОП! Выключ.двигатель! 427
 Отрегулируйте давление воздуха в шинах 420	 Рул.управлен.неисправно Немед- ленно остановитесь См."Руководство" 387	 Функция автоматич. включения фар не действует 381
 Охлажд.жидкость СТОП! Выключ.двигатель! 389	 Рул.управлен.неисправно Повы- шен.затрата усилий См."Руководство" 386	 Mercedes me connect Предоставление услуг ограничено См."Руководство" 414
 Пассивный режим 399	 Система адаптивного освеще- ния поворотов не действует 381	 PRE-SAFE Impulse при боковом ударе не действует См."Руководство" 378
 Превышена максимально допусти- мая скорость 400	 См."Руководство" 415	 PRE-SAFE не действует См."Руковод- ство" 377
 При заправке на АЗС долить 1 л моторного масла 426	 Снизить уровень моторного масла ... 426	 TEMPOMAT выключен 398
 При заправке проверьте уровень моторного масла 425	 Спереди слева Неисправность Обрат-ся в пункт ТО! (пример) 375	 TEMPOMAT и ограничитель скорости не действуют 398
 Проверить тормозные накладки См."Руководство" 397	 Спинка сиденья сзади слева не зафиксирована (пример) 388	 TEMPOMAT не действует 398
 Проверьте крепление тяг.- сцеп.устр-ва 385	 СТОП! Слишком низкий клиренс! 403	 Аварийная световая сигнализация Неисправность 383
	 СТОП! См."Руководство" 415	
	 Стояночный тормоз Для отпуска- ния включить зажигание 397	
	 Стояночный тормоз Отпустить! 396	

Автомобиль готов к пуску двигателя	417	Активная система удерж.пол.движения в наст.вр.недоступна См."Руководство"	407	Ассистент движения в заторе не действует См."Руководство"	402
Актив.сигнал.перестр. при движении с прицепом недоступна См."Руководство" ...	407	Активный ассистент поддержания дистанции временно недоступен См."Руководство"	399	Давление воздуха в шинах Проверьте шины!	421
Активирована постоянная передача N		Активный ассистент поддержания дистанции не действует	400	Движение задним ходом невозможно Обрат-ся в пункт ТО!	393
Опасность откатывания автомобиля	392	Активный ассистент поддержания дистанции снова доступен	400	Для выключения двигателя нажимайте на кнопку Start/Stop как минимум в течение 3 сек.или 3 раза	389
Активируется функция экстренной остановки	401	Активный ассистент рулевого управления временно недоступен См."Руководство"	400	Для переключения в положение D или R сначала нажмите на педаль тормоза	392
Активн.сист.торможения Функционирование временно ограничено См."Руководство"	413	Активный ассистент рулевого управления не действует	401	Для переключения в положение R сначала нажмите на педаль тормоза	392
Активн.сист.торможения Функционирование ограничено См."Руководство"	413	Активный капот Неисправность См."Руководство"	387	Для снятия с перед. P или N нажмите на педаль тормоза и включите двигатель	391
Активн.система сигнал.перестроен. врем.недоступна См."Руководство"	406	Ассист.рулевого управлен. временно недоступен из-за многочисленных экстренных остановок	401	Для снятия с передачи P нажмите на педаль тормоза	391
Активн.система сигнал.перестроен. не действует	407	Ассистент движения в заторе временно недоступен См."Руководство"	401	Коробка передач Неисправность СТОП! ...	393
Активн.система удержания полосы движения не действует	407			Не переключая передачи, обратитесь в пункт ТО!	392
Активная система помощи при парковке и PARKTRONIC не действуют См."Руководство"	405			Ограничение скорости (зимние шины) XXX км/ч	400

Ограничитель скорости в пассивном режиме	398	Сигнализ.паден. давления воздуха в шинах не действует	422	Система адаптации фар дальнего света не действует	382
Ограничитель скорости не действует	399	Сигнализ.перестр. при движении с прицепом недоступна См."Руководство"	406	Система адаптации фар дальнего света с расшир.функциями не действует	382
Опасность откатывания а/м Дверь водит.открыта, АКП не в положен.Р	392	Сигнализация перестроения врем.недоступна См."Руководство"	406	Система распознавания дорожных знаков не действует	406
Остановите а/м Оставьте двигат.включ.		Сигнализация перестроения не действует	406	Снизить скорость	421
Ждите КП охлаждается	393	Сист.адапт. фар дал.света времен.недоступна См."Руководство"	382	Сохранение данных	
Перегрев шин	420	Сист.адаптации фар дал.света с расш.ф. в наст.вр.недоступна См."Руководство"	382	Автомобиль	32
Передача Р только при остановленном автомобиле	391	Сист.контроля давления в шинах не действует Отсутст.колес.датч.	418	Онлайн-службы	34
Подушка безоп. передн.пассажира включена См."Руководство"	376	Сист.контроля давления воздуха в шинах врем.не доступна	418	Электронные блоки управления	32
Подушка безоп. передн.пассажира выключена См."Руководство"	376	Сист.контроля давления воздуха в шинах не действует	418	Специализированная мастерская	30
Положите ключ в специально выделенный отсек См."Руководство"	380	Сист.распознав. дорожных знаков временно недоступна См."Руководство"	405	Специализированная мастерская с квалифицированным персоналом	30
После замера давлен.активируйте заново сигн.падения давления в шинах	422			Способность сохранения эксплуатационных свойств при повреждении	
Пуск двигателя невозможен См."Руководство"	417			Шины MOExtended	320
Резервная АКБ Неисправность	393			Станция ТО	
				см. Специализированная мастерская с квалифицированным персоналом	
				Стартерная аккумуляторная батарея	
				Зарядка (Remote Online)	158
				Стекла	
				см. Боковые стекла	

Стекла (уход)	314	Телефон	279, 282	Технические характеристики	
Стеклоомыватель		Беспроводная зарядка (мобильный телефон)	125	Заводская табличка автомобиля	359
Заливка	310	Обзор меню телефона	282	Информация	357
Стеклоомывающая жидкость	369	Подключение мобильного телефона (Secure Simple Pairing)	283	Масса буксируемого груза (эксплуатация с прицепом)	372
Указания	369	Подключение мобильного телефона (код доступа)	283	Монтажные размеры (тягово-сцепное устройство)	372
Стеклоочиститель		Режимы работы	282	Нагрузка на ось (эксплуатация с прицепом)	373
Включение / выключение	137	Указания	279	Номера допуска радиоканалов	359
Замена щеток стеклоочистителей	137	Функции в меню телефона	283	Опорная нагрузка	373
Стеклоподъемник		Телефонные вызовы		Размер свеса (тягово-сцепное устройство)	372
см. Боковые стекла		Служба Mercedes me	285	Точки крепления (тягово-сцепное устройство)	372
Стикер цифрового ключа автомобиля		Температура	143	Указания (тягово-сцепное устройство)	372
Пуск двигателя автомобиля	157	Температура шин			
Стикер электронного ключа автомобиля		Проверка (система контроля давления воздуха в шинах)	343	Техническое обслуживание	
Блокировка автомобиля	78	Система контроля давления воздуха в шинах (функция)	343	см. Система ASSYST PLUS	
Разблокировка автомобиля	78	Темпomat регулирования дистанции до движущегося впереди автомобиля		Технология EQ Boost	
Стояночный свет	127	см. Активный ассистент поддержания дистанции DISTRONIC		Специализированная мастерская с квалифицированным персоналом	30
Стояночный тормоз		Темы настроек		Эксплуатационная надежность	22
см. Электрический стояночный тормоз		Пристегивание	269	Техобслуживание автомобиля	
		Тестовый режим ERA-GLONASS		см. Система ASSYST PLUS	
		Включение / выключение	294	Техосмотр	
				см. Система ASSYST PLUS	

Т

Таблица значений давления воздуха в шинах	342
Телевизор	
Информация	298

Топливо	363	Указания по вождению	161	Указания по обкатке	159
E10	362	Указания по обкатке	159	Указания по обкатке	159
Бензин	362	Функция HOLD	214	Указатель поворота	129
Дизельным топливом	364	Транспортировка		Уровень кузова автомобиля (система AIR BODY CONTROL)	
Заправка	174	Автомобиль	334	Установка	216
Качество (бензин)	362	Трогание с места		Усилитель механизма закрывания дверей	
Качество (дизельное топливо)	364	см. Указания		Дверь	80
Низкая температура наружного воздуха ...	364	Тягово-сцепное устройство		Усилитель тормозного привода	
Объем топливного бака	365	Кронштейн для велосипедов	249	см. Система BAS (система экстренного торможения)	
Присадки	363	Масса буксируемого груза	372	Установить скорость	
Резерв топлива	365	Монтажные размеры	372	см. Система TEMPOMAT	
Серосодержание	362	Нагрузка на ось	373	Установка масштаба	
Тормозная жидкость		Общие указания	372	см. Карта	
Указания	368	Откидывание шаровой головки в рабочее положение / возвращение в нерабочее положение	245	Установка разблокировки	74
Тормозная система		Размер свеса	372	Устройство защиты от буксировки	
Адаптивный сигнал торможения	198	Точки крепления	372	Включение / выключение	96
Активная система экстренного торможения	193	у		Функционирование	96
Новые / замененные тормозные накладки / тормозные диски	159	Указания	160	Устройство защиты салона	
Ограниченная эффективность торможения (обработанные солью дороги)	161	Оптимальное ускорение	160	Включение / выключение	97
Система ABS (антиблокировочная система)	189	Указания по вождению		Функционирование	96
Система BAS (система экстренного торможения)	189	Общие указания по управлению автомобилем	161	Уход	316
Система EBD (электронная система распределения тормозных сил)	192	Поездка за границу (симметричный ближний свет фар)	127	Водо-воздушный канал	311

Водоструйный моющий аппарат высокого давления	312
Выдвижной ящик багажника EASY-PACK ...	316
Выпускные трубы глушителя	314
Датчики	314
Декоративная пленка	313
Дисплей	316
Камера 360°	314
Камера заднего вида	314
Ковровое покрытие	316
Колеса / колесные диски	314
Лакокрасочное покрытие	313
Матовое лакокрасочное покрытие	313
Моечная установка	311
Наружное освещение	314
Натуральное дерево / декоративные элементы	316
Обивка сиденья	316
Облицовка потолка	316
Пластиковая облицовка	316
Ремень безопасности	316
Рулевое колесо	316
Ручная мойка	313
Стекла	314
Фаркоп	314
Щетки стеклоочистителей	314

Ф

Фаркоп

Опорная нагрузка	373
Откидывание ножки сцепного шара / возвращение в нерабочее положение (мультимедийная система MBUX)	246
Присоединение / отсоединение прицепа	247
Розетка	247
Указания	244
Уход	314

Филиал

см. Специализированная мастерская с квалифицированным персоналом

Фирменные детали	21
-------------------------------	----

Флакон

Установка / вынимание	147
-----------------------------	-----

Флакон для ароматизатора

см. Система ароматизации

Функции ключа

Деактивировать	74
----------------------	----

Функциональное сиденье

см. Панель управления на двери

Функция ECO Start-Stop

Выключение / включение	165
------------------------------	-----

Функция ECO Start-Stop	163
-------------------------------------	-----

Автоматический пуск двигателя 163 |

Автоматическое выключение двигателя 163 |

Принцип работы 163 |

Функция HANDS-FREE ACCESS	84
--	----

Функция HOLD	214
---------------------------	-----

Включение / выключение 214 |

Функция / указания 214 |

Функция закрывания при дожде

Сдвижной люк 92 |

Функция комфортного закрывания	88
---	----

Функция комфортного открывания	88
---	----

Функция кондиционирования воздуха

Включение / выключение (мультимедийная система MBUX) 145 |

Включение/выключение (панель управления) 145 |

Функция облегчения высадки	111
---	-----

Регулировка 111 |

Функция облегчения посадки

Регулировка 111 |

Функция памяти

Наружные зеркала заднего вида —

Вызов сохраненного положения 112 |

Наружные зеркала заднего вида – Сохранение установок	112
Проекционный дисплей – Вызов сохранный положения	112
Проекционный дисплей – Сохранение установок	112
Рулевое колесо – Вызов сохраненного положения	112
Рулевое колесо – Сохранение устано- вок	112
Сиденье – Вызов сохраненного положе- ния	112
Сиденье – Сохранение установок	112
Управление	112
Функция	111
Функция помощи при парковке см. Рулевой ассистент PARKTRONIC	
Функция пуска / выключения двигателя см. Функция ECO Start-Stop	
Функция синхронизации Включение / выключение (мультиме- дийная система MBUX)	146
Включение / выключение (панель управления)	146
Функция увеличения объема багажника см. Сиденье	

Х**Ходовая часть**

Система DYNAMIC BODY CONTROL	215
Установка уровня кузова автомобиля (система AIR BODY CONTROL)	216
Характеристика жесткости амортизато- ров	215

Ходовая часть

см. Система AIR BODY CONTROL

Ходовые качества (необычные) 340**Холостой ход**

Включение	171
-----------------	-----

Ц**Цены на АЗС** 279**Цепи противоскольжения** 340**Ч****Частоты**

Мобильный телефон	358
Радиостанция	358

Чистка

см. Уход

Ш**Шаровая головка**

Откидывание в рабочее положение / возвращение в нерабочее положение	245
--	-----

Шильдик

Автомобиль	359
------------------	-----

Шины

Выбор	345
Давление воздуха в шинах (указания)	341
Замена	345, 350
Замена колпаков ступицы колеса	351
Комплект для временного ремонта шин TIREFIT	322
Монтаж	354
Необычные ходовые качества	340
Перезапуск сигнализации падения давления воздуха в шинах	345
Перезапуск системы контроля давления воздуха в шинах	344
Перестановка	349
Повреждение шины	320
Проверка	340
Проверка давления воздуха в шинах (система контроля давления воздуха в шинах)	343
Проверка температуры шин (система контроля давления воздуха в шинах)	343

Сигнализация падения давления воздуха в шинах (функция)	344	Сертификат соответствия (использующие радиосвязь компоненты систем автомобиля)	24	Экстренное торможение см. Система BAS (система экстренного торможения)	
Система контроля давления воздуха в шинах (функция)	343	Сертификат соответствия (комплект для временного ремонта шин TIREFIT)	29	Электрические предохранители см. Предохранители	
Снятие	353	Сертификат соответствия (электромагнитная совместимость)	24	Электрический стояночный тормоз	184
Таблица значений давления воздуха в шинах	342	Технология EQ Boost	22	Автоматическое задействование	184
Указания по монтажу	345	Эксплуатационные материалы		Автоматическое отпускаяние	185
Хранение	349	AdBlue®	365	Осуществление экстренного торможения	186
Цепи противоскольжения	340	Моторное масло	367	Ручное задействование или отпускаяние	185
Шины MOExtended	320	Охлаждающая жидкость (двигатель)	369	Электромагнитная совместимость	
Шумообразование	340	Присадки (топливо)	363	Сертификат соответствия	24
Шины MOExtended	320	Стеклоомывающая жидкость	369	Электронная система стабилизации движения	
Щ		Топливо (бензин)	362	см. Система ESP® (электронная система стабилизации движения)	
Щетки стеклоочистителей		Топливо (дизельное топливо)	364	Электронная система стабилизации прицепа	
Замена	137	Тормозная жидкость	368	Функция / указания	192
Уход	314	Указания	361	Электронное оборудование автомобиля	
Э		Эксплуатация в зимний период		Радиостанции	357
Эксплуатационная надежность		Цепи противоскольжения	340	Указания	357
Бортовая сеть на 48 В	22	Экстренная ситуация		Электронное оборудование двигателя	357
Информация	22	Аптечка	319	Электронное оборудование двигателя	
Сертификат соответствия (автомобильный домкрат)	28	Обзор элементов помощи при аварии	16	Указания	357
		Огнетушитель	319		
		Сигнальный жилет	318		
		Установка знака аварийной остановки	319		
		Экстренное торможение	186		

Электронное руководство по эксплуатации 18

Элемент освещения

см. Освещение салона

Я

Якорный ремень Top Tether 63

Выходные данные

Интернет

Дополнительная информация об автомобилях Mercedes-Benz и о компании Mercedes-Benz AG представлена в Интернете на сайте:

<https://www.mercedes-benz.com>

<https://www.daimler.com>

Редакция

Все вопросы и предложения, касающиеся настоящего руководства по эксплуатации, просим направлять в техническую редакцию по адресу:

Mercedes-Benz AG, HPC: CAC, Customer Service,
70546 Stuttgart, Германия

©Mercedes-Benz AG: перепечатка, перевод и тиражирование, в том числе выборочные, без письменного согласия Mercedes-Benz AG не разрешаются.

Автопроизводитель

Mercedes-Benz AG

Mercedesstraße 120

70372 Stuttgart

Германия



В электронном виде в автомобиле

Узнайте содержание руководства по эксплуатации непосредственно из мультимедийной системы Вашего автомобиля (пункт меню "Информация об автомобиле"). Начните с краткого руководства или обновите Ваши знания с помощью полезных советов.



Папка с документами на автомобиль в автомобиле

Здесь Вы найдете всю информацию об управлении, сервисных услугах и гарантии на Ваш автомобиль в печатной форме.



В электронном виде в Интернете

Вы можете получить доступ к "Руководству по эксплуатации" на Вашей домашней странице "Мерседес-Бенц".



В электронном виде, в виде приложения

Приложение "Mercedes-Benz Guides" доступно бесплатно в распространенных магазинах приложений.



2135846516Z122

Заказ № P213 1456 22 Изделие № 213 584 65 16 Z122
Выпуск AJ2020-Ma



Apple® iOS



Android™