



SKYWELL



Руководство пользователя

ET5

Skywell ET5

ПРЕДИСЛОВИЕ

Уважаемый пользователь!

Благодарим Вас за выбор автомобиля Skywell ET5 производства компании Skywell Automobile Co., Ltd. и рады приветствовать Вас в семье Skywell. Мы надеемся, что новый автомобиль будет радовать вас каждый день, а сервис Skywell будет комфортным.

Настоящее руководство пользователя представляет собой пособие по вождению и техническому обслуживанию, имеющее особую важность для безопасной эксплуатации и ухода за автомобилем. Перед поездкой внимательно ознакомьтесь с руководством пользователя и соответствующими инструкциями. Это поможет вам лучше разобраться в управлении новым автомобилем Skywell, который в процессе эксплуатации будет находиться в отличном состоянии, доставляя вам удовольствие от безопасного и комфортного вождения.

В случае продажи или предоставлении автомобиля во временное пользование представьте это руководство новому пользователю. Оно является частью автомобиля, и новые пользователи должны также ознакомиться с руководством и соответствующими инструкциями.

Если во время эксплуатации автомобиля возникнут какие-либо проблемы, пожалуйста, свяжитесь с ближайшим авторизованным сервисным центром Skywell, который предоставит вам услуги обслуживания и ремонта высокого качества.

Наслаждайтесь приятным путешествием с автомобилем Skywell!
Skywell с вами каждый день!



Внимание:

Содержание этого руководства предназначено только для справки, а технические характеристики зависят от конкретного автомобиля.

В комплектации вашего автомобиля может содержаться только часть оборудования или систем, описанных в настоящем руководстве, в зависимости от модификации и варианта исполнения, предназначенного для определенной страны. Полное или частичное воспроизведение, копирование, использование для любых целей, кроме эксплуатации автомобиля, или публикация настоящего руководства без письменного разрешения Skywell Automobile Co., Ltd. запрещено.

Skywell Automobile Co., Ltd.

Декабрь 2020 г.

Содержание

Глава 1: Общие инструкции пользователя..... 2

Высоковольтная аккумуляторная батарея и температура окружающей среды	2
Инструкция по утилизации высоковольтной аккумуляторной батареи	2
Запас хода	3
Особые пояснения	4
Ремонт и обслуживание	4
Конструкция автомобиля.....	4
Актуальность руководства по эксплуатации	5
Обозначения.....	6

Глава 2: Краткий обзор автомобиля 8

Описание салона автомобиля.....	8
Описание внешнего вида (представленный на картинках внешний вид может отличаться от реального автомобиля)	9
Описание моторного отсека	12

Глава 3: Система безопасности..... 14

Ремни безопасности	14
Подушки безопасности	21
Детское автокресло.....	27
Блокировка замка от детей	37
Противоугонная система	38
Функция звукового предупреждения пешеходов при низкой скорости движения	39
Использование ЭРА ГЛОНАСС	40

Глава 4: Открывание и закрывание 47

Ключ	47
Двери	49
Окна.....	53
Люк / солнцезащитный козырек.....	55
Капот	56
Дверь багажного отделения.....	57
Перчаточный бокс.....	61

Светоотражающий жилет	62
Отсек для хранения вещей	63
Подставка для стаканов	63
Очечник	64
Противосолнечный козырек	64
Косметическое зеркало	65
Шторка багажного отделения	65
Глава 5: Сиденья	68
Передние сиденья	68
Задние сиденья	72
Подголовник	73
Глава 6: Эксплуатация автомобиля	76
Комбинация приборов	76
Рулевое колесо	101
Зеркала заднего вида	103
Глава 7: Функции в автомобиле	107
Световые приборы	107
Стеклоочиститель	115
Климат-контроль	119
Центральный замок	126
Разъем питания	128
Карман двери	130
Карманы передних сидений	131
Глава 8: Использование и управление	135
Заряд и разряд	135
Важные требования	141
Запуск и управление	144
Системы помощи водителю	154
Глава 9: Технические характеристики автомобиля	202
Идентификационный номер автомобиля (VIN-номер)	202
Значение кода VIN	204

Бирка завода-производителя.....	205
Информационная бирка давления в шинах.....	205
Бирки моторного отсека	207
Бирка о мерах предосторожности при зарядке	209
Характеристики	210

Глава 10: Техническое обслуживание

автомобиля..... 216

Инструкции по обслуживанию.....	216
Мойка автомобиля.....	223

Глава 11: Экстренные ситуации 232

Действия в экстренных ситуациях	232
Меры, которые необходимо принять в экстренной ситуации.....	234
Замена предохранителей	236

Глава 1: Общие инструкции пользователя

Высоковольтная аккумуляторная батарея и температура окружающей среды	2
Инструкция по утилизации высоковольтной аккумуляторной батареи	2
Запас хода	3
Особые пояснения.....	4
Ремонт и обслуживание.....	4
Конструкция автомобиля.....	4
Актуальность руководства по эксплуатации.....	5
Обозначения	6

Глава 1: Общие инструкции пользователя

Мы рады, что вы выбрали автомобиль Skywell. Для обеспечения корректной эксплуатации и обслуживания, пожалуйста, внимательно ознакомьтесь с настоящим руководством.

Высоковольтная аккумуляторная батарея и температура окружающей среды

Рабочие характеристики аккумуляторной батареи зависят от температуры окружающей среды. Необходимо использовать автомобиль в диапазоне температур окружающей среды от $-30\text{ }^{\circ}\text{C}$ до $+60\text{ }^{\circ}\text{C}$, чтобы обеспечить нормальную работу автомобиля и продлить срок службы аккумуляторной батареи. Слишком высокая или низкая температура может повлиять на работу аккумуляторной батареи и автомобиля.

Не подвергайте автомобиль непрерывному воздействию окружающей среды с температурой выше $+60\text{ }^{\circ}\text{C}$ или ниже $-30\text{ }^{\circ}\text{C}$ в течение более 24 часов.

Инструкция по утилизации высоковольтной аккумуляторной батареи

В соответствии с требованиями действующего законодательства страны эксплуатации, владельцы транспортных средств обязаны сдавать использованные аккумуляторные батареи в пункты службы утилизации, указанные Skywell, и извлекать аккумуляторные батареи из транспортных средств в соответствии с предписанными процедурами для предотвращения несчастных случаев.

Предупреждение

Не разбирайте аккумуляторную батарею самостоятельно и не передавайте ее для разбора и утилизации не имеющим соответствующей лицензии. За информацией по утилизации батареи обратитесь к дилеру. Для получения подробной информации о переработке и утилизации аккумуляторных батарей обратитесь к поставщику услуг, уполномоченному Skywell.

Высоковольтная аккумуляторная батарея состоит из ряда компонентов, таких как литий-ионный аккумулятор, печатная плата, провод, плавкий предохранитель, реле, резистор предварительной зарядки, медная сборная шина, соединитель, металлический корпус и т. д. Неправильная утилизация вызовет загрязнение и нанесет вред окружающей среде, поэтому с ней необходимо обращаться в соответствии со следующими требованиями:

1. Требования к персоналу: демонтаж должен выполняться квалифицированными специалистами.
2. Безопасность при высоком напряжении: внутри находятся высоковольтные компоненты, такие как литий-ионные аккумуляторные батареи и высоковольтные жгуты проводов, и перед открытием или разборкой необходимо выполнить защитную изоляцию.
3. Транспортировка: аккумуляторная батарея относится к 9-й категории опасных грузов и должна перевозиться транспортными средствами, соответствующих данной категории квалификации.
4. Хранение: снятый аккумулятор следует хранить при нормальной температуре, в сухом месте, вдали от легковоспламеняющихся материалов, источников тепла, воды и других мест, которые могут представлять опасность. Для получения подробной информации о переработке и утилизации аккумуляторных батарей обратитесь к поставщику услуг, уполномоченному Skywell.

Запас хода

Запас хода зависит от доступной мощности автомобиля, возраста автомобиля (текущего срока службы аккумуляторной батареи), погоды, температуры, дорожных условий, стиля вождения и других факторов.

Напоминание

Стоит отметить, что:

1. Запас хода зависит от степени разряда. Чтобы избежать чрезмерного разряда и неблагоприятного влияния на производительность аккумулятора, рекомендуется заряжать его незамедлительно и полностью, как только на приборной панели загорится индикатор, предупреждающий о низком заряде аккумулятора.
2. Фактический запас хода автомобиля будет уменьшаться с увеличением возраста автомобиля.
3. Работа системы климат-контроля, интенсивная работа режима обдува ветрового или заднего стекла уменьшает запас хода на 10–30 %.
4. При экстремальных температурах и низком заряде из-за характеристик аккумуляторной батареи может наблюдаться слабое ускорение и недостаточная мощность.
5. Регулярно выполняйте регламентное и текущее обслуживание автомобиля.
6. Поддерживайте нормальное давление в шинах.
7. Сведите к минимуму использование автомобиля при слишком высокой или низкой температуре.
8. После использования автомобиля в холодное время года и при низком заряде аккумулятора не оставляйте его надолго и зарядите как можно скорее.
9. Увеличение загрузки автомобиля сверх снаряженной массы также влияет на уменьшение запаса хода.

10. При необходимости увеличить запас хода выключите энергоемкое электрооборудование, такое как климат-контроль, или отрегулируйте температуру нагрева или охлаждения, чтобы уменьшить потребление энергии.
11. На высоких скоростях закройте окна, чтобы уменьшить сопротивление воздуха и снизить энергопотребление.
12. Поддерживайте постоянную скорость на участках, где это допустимо с точки зрения правил дорожного движения и безопасности.
13. При ускорении старайтесь плавно нажимать педаль акселератора.
14. При замедлении отпустите педаль акселератора. Если экстренное торможение не требуется, не нажимайте на тормоз или слегка нажимайте на него, чтобы получить как можно большую рекуперацию энергии торможения и увеличить запас хода.

Особые пояснения

Для ремонта, обслуживания и эксплуатации автомобиля Skywell компания Skywell Automobile Co., Ltd рекомендует выбирать только оригинальные запасные части, комплектующие, расходные и смазочные материалы, одобренные изготовителем.

Использование неоригинальных запасных частей и комплектующих может неблагоприятно влиять на безопасность и исправность автомобиля или его отдельных систем, провоцируя повреждения или проблемы с

производительностью, которые не будут покрываться гарантией изготовителя в рамках срока гарантии. Кроме того, тюнинг автомобиля может повлечь нарушение национального либо регионального законодательства.

Ремонт и обслуживание

Автомобили Skywell являются высокотехнологичными электроавтомобилями, в связи с этим компания Skywell Automobile Co., Ltd рекомендует осуществлять ремонт, диагностику, регламентное и прочее техническое обслуживание автомобилей в официальных авторизованных дилерских центрах для сохранения гарантийного покрытия, обеспечения безопасности и качества работ.

Неквалифицированно или некачественное выполненные работ создают угрозу повреждения техники и могут привести к повреждению автомобиля, стать причиной травмы, ущерба здоровью и несчастного случая.

Конструкция автомобиля

Исполнение автомобиля Skywell рассчитано на определенные условия эксплуатации в стране первой поставки.

Изготовитель не несет ответственности за возможное несоответствие автомобиля требованиям по эксплуатации и омологации для любой иной страны, где автомобиль может быть использован первичным и последующими владельцами. В случае несоответствия автомобиля требованиям

иной страны, заявления по гарантии могут быть не доступны.

Компания Skywell Automobile Co., Ltd обращает ваше особое внимание, что любое изменение конструкции автомобиля, тюнинг, детейлинг, равно как вмешательство в программное обеспечение автомобиля, чипирование и иное вмешательство, может привести к невозможности гарантийного покрытия, неисправности автомобиля или его отдельных систем, повлиять на безопасность, стать нарушением применимого действующего законодательства о безопасности колесных средств.

Актуальность руководства по эксплуатации

Настоящее руководство описывает модели серийного производства с всеми возможными вариантами оборудования, а также содержит ряд дополнительных комментариев и детализацию отдельных систем для пользователей автомобилей, произведенных для ЕАЭС.

Компания Skywell Automobile Co., Ltd оставляет за собой право на внесение изменений в настоящее руководство без дополнительного уведомления в связи с внесением изменений в конструкцию и настройки отдельных систем автомобилей, осуществлением модификаций, усовершенствований, равно как в связи с необходимостью предоставления более детальной информации пользователям с учетом требований, применимых в определенной стране.

Компания Skywell Automobile Co., Ltd

оставляет за собой право в отдельных случаях вносить изменения и усовершенствования в технические характеристики, оборудование и принадлежности без обязательства вносить их в настоящее руководство. Отдельные системы автомобиля Skywell могут иметь отдельные руководства в дополнение к настоящему. Благодарим вас за выбор автомобиля Skywell и приветствуем ваши ценные комментарии и предложения. Обязательно укажите, как с вами связаться, чтобы мы могли обеспечить вам лучший сервис. Если есть какие-либо изменения, сообщите об этом в авторизованный сервисный центр Skywell для обновления контактных данных в нашей системе.

Обозначения

Предупреждение:



Указывает, что игнорирование либо нарушение данных указаний может привести к серьезным несчастным случаям, травмам или смертельному исходу. Вы должны строго следовать заявленным шагам и внимательно изучать предоставленную информацию.

Внимание:



Указывает, что вы должны строго соблюдать все пункты, в противном случае это может привести к повреждению вашего автомобиля.

Напоминание:



Содержит информацию, которая поможет вам лучше использовать автомобиль.

Запрет:



Указывает на полный запрет определенных действий или бездействия, поскольку невыполнение запрета может привести к существенному ущербу здоровью, угрозе жизни и повреждению автомобиля.

Глава 2: Краткий обзор автомобиля

Описание салона автомобиля	8
Описание внешнего вида (представленный на картинках внешний вид может отличаться от реального автомобиля).....	9
Описание моторного отсека	12

Глава 2: Краткий обзор автомобиля

Описание салона автомобиля

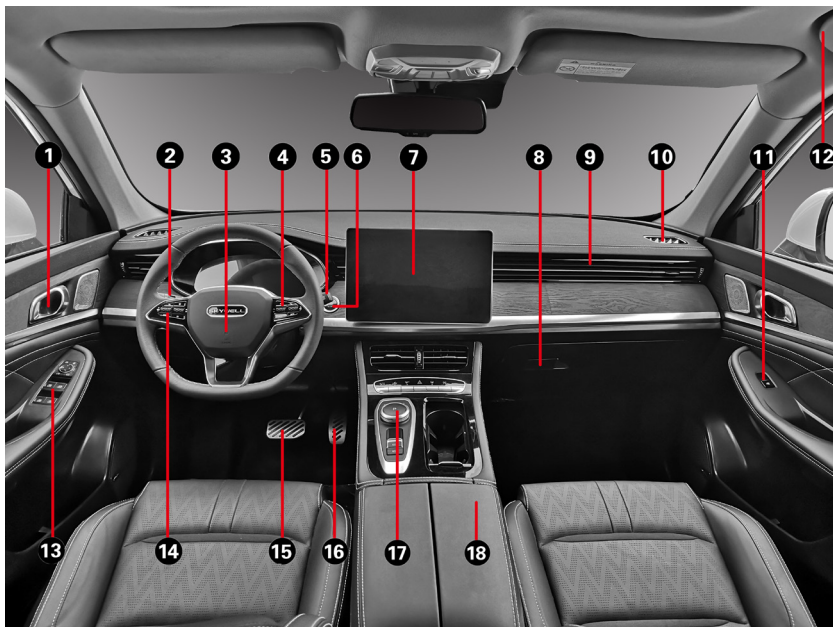

1. Внутренняя ручка открывания двери
2. Управление световыми приборами
3. Кнопка звукового сигнала
4. Клавиши управления на рулевом колесе – правая группа
5. Ручка регулировки стеклоочистителя
6. Кнопка запуска и остановки
7. Центральная консоль (экран)
8. Ручка открывания перчаточного ящика
9. Дефлекторы системы вентиляции правая сторона
10. Воздуховод – правая сторона
11. Клавиша управления стеклоподъемником пассажирского сиденья
12. Поручень
13. Клавиша управления электрическим стеклоподъемником – водительское сиденье
14. Клавиши управления на рулевом колесе – левая группа
15. Педаль тормоза
16. Педаль акселератора
17. Селектор передач
18. Подлокотник

Описание внешнего вида (представленный на картинках внешний вид может отличаться от реального автомобиля)

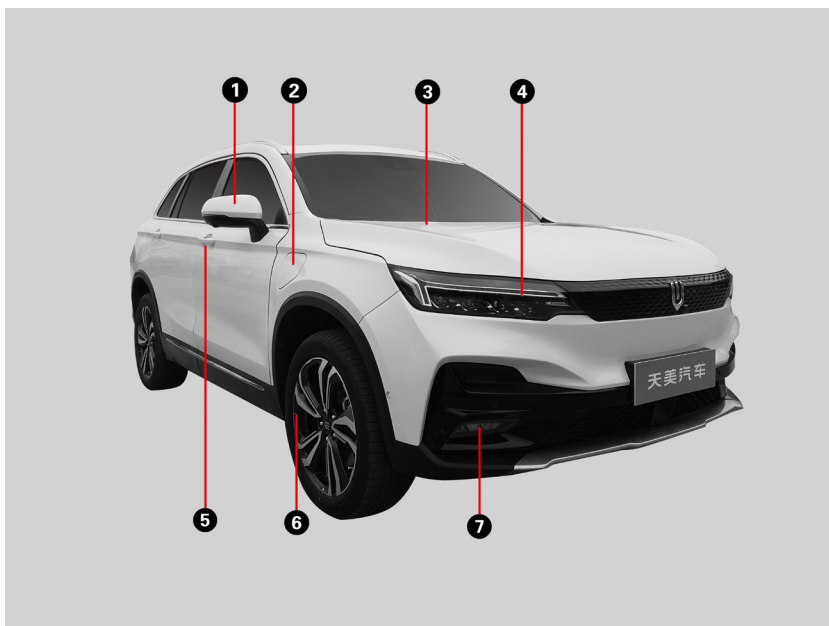

1. Правое боковое зеркало заднего вида
2. Зарядный разъем
3. Стеклоочиститель
4. Правая передняя фара
5. Ручка передней двери
6. Колеса
7. Правая передняя противотуманная фара

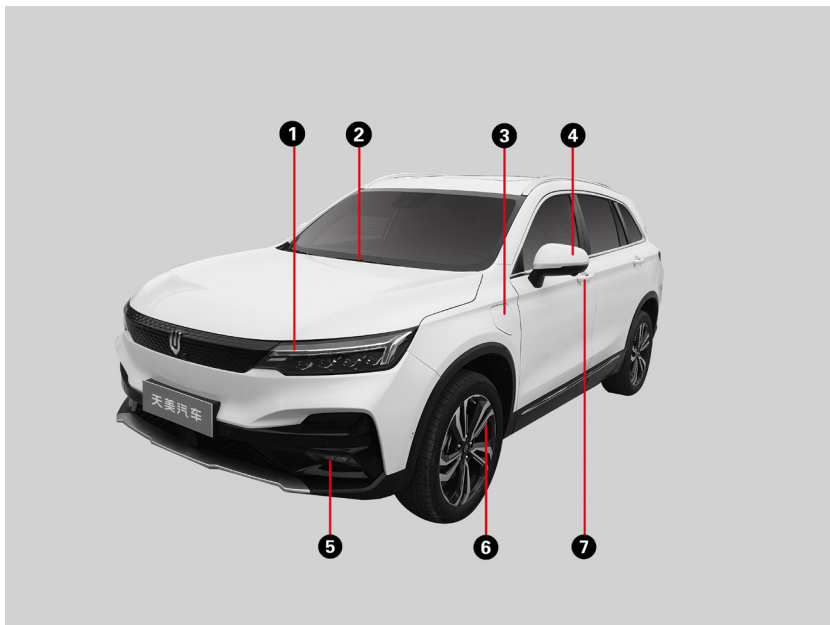

1. Левая передняя фара
2. Стеклоочиститель
3. Зарядный разъем медленной зарядки (только для рынка Китая)
4. Левое боковое зеркало заднего вида
5. Левая передняя противотуманная фара
6. Колеса
7. Ручка передней двери

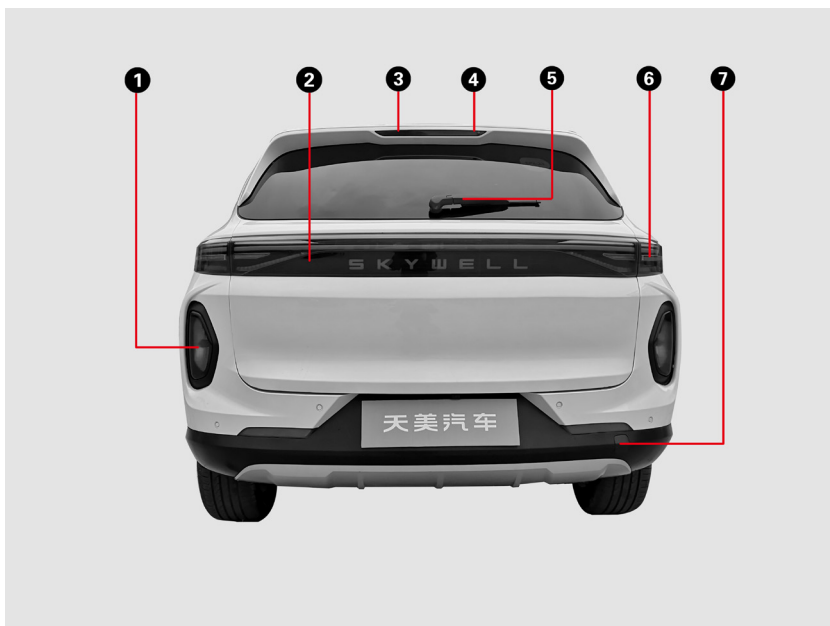

2

1. Задний левый противотуманный фонарь
2. Комбинированный фонарь двери багажника
3. Центральный стоп-сигнал
4. Форсунка омывателя заднего стекла
5. Задний стеклоочиститель
6. Задний правый комбинированный фонарь
7. Задний буксировочный крюк

Описание моторного отсека

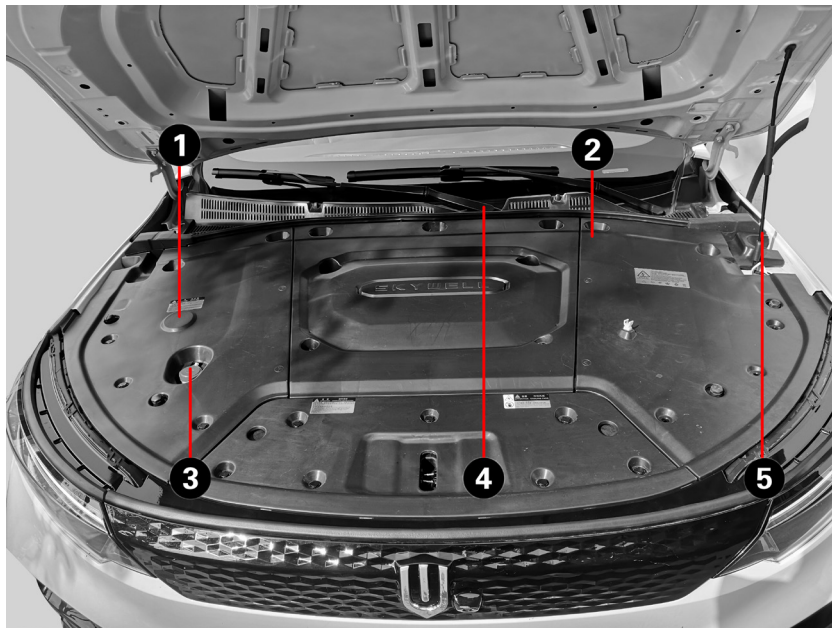

1. Расширительный бачок охлаждающей жидкости
2. Бачок тормозной жидкости
3. Бачок омывателя
4. Стеклоочиститель
5. Держатель капота

Глава 3: Система безопасности

Ремень безопасности.....	14
Принцип защиты ремня безопасности.....	14
Правильная посадка.....	15
Проверка ремня безопасности	16
Преднатяжитель ремня безопасности	16
Регулировка высоты крепления плечевой лямки ремня безопасности	17
Как пользоваться ремнями безопасности беременным	17
Применение ремня безопасности	18
Индикатор непристегнутых ремней безопасности.....	19
Подушки безопасности	21
Краткое описание подушек безопасности	21
Виды и расположение подушек безопасности	21
Виды подушек безопасности.....	22
Активация подушек безопасности	22
Условия, когда подушки безопасности не срабатывают	25
Условия, когда шторки безопасности не раскрываются	26
Детское автокресло	27
Рекомендации при перевозке детей	27
Подходящие сиденья	27
Установка детских автокресел	32
Перевозка детей старшего возраста.....	34
Перевозка новорожденных и малолетних детей	35
Проверка установки детского автокресла	35
Блокировка замка от детей.....	37
Противоугонная система.....	38
Режим охраны	38
Режим снятия с охраны.....	38
Режим повторной постановки на охрану	38
Режим вторжения.....	38
Функция звукового предупреждения пешеходов при низкой скорости движения.....	39
Использование ЭРА ГЛОНАСС	40
Внешний вид кнопки вызова системы ЭРА ГЛОНАСС	40
Включение изделия.....	40
Режимы работы изделия	40
Индикация режимов работы изделия	42

Глава 3: Система безопасности

Ремни безопасности

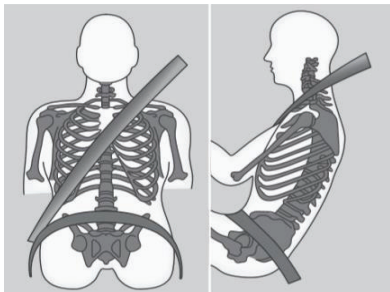

Ремень безопасности – это приспособление, которое обеспечивает удержание водителя и пассажиров в ограниченном положении и снижение инерции движения вперед во время столкновения с автомобилем, экстренного торможения и внезапного поворота. Мы настоятельно рекомендуем водителям и пассажирам всегда правильно пристегиваться ремнями безопасности, чтобы уменьшить инерцию движения водителя и пассажиров вперед, вызванную столкновениями, экстренным торможением и внезапным поворотом руля.

Предупреждение

Перед началом каждой поездки водитель и все пассажиры в автомобиле должны быть пристегнуты ремнями безопасности.

Правильное использование ремней безопасности может значительно снизить количество и тяжесть травм в экстренных ситуациях.

Принцип защиты ремня безопасности

Если вы находитесь на или в движущемся объекте, ваша скорость движения будет равна скорости движения объекта.

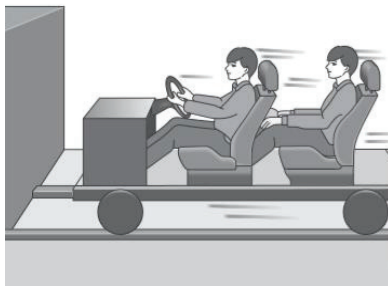

Предположим, что транспортное средство – это сиденье с колесами, на котором сидит человек. В случае его разгона и последующей остановки люди в машине не останавливаются, а продолжают двигаться вперед по инерции с учетом ранее набранной скорости, пока их не заблокирует иной предмет.



При отсутствии ремня безопасности в случае резкой остановки в реальном автомобиле объектом торможения может быть лобовое стекло,

сиденья, приборная панель, другие пассажиры, что может привести к значительным травмам, в том числе непоставимых с жизнью.

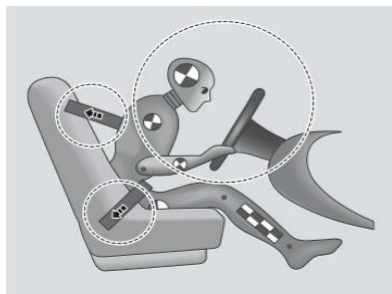

При использовании ремня безопасности вы существенно замедляете скорость движения тела вместе с автомобилем, у вас будет больше времени и дистанции, чтобы перестать двигаться до потенциальной преграды, и самые крепкие кости вашего тела примут на себя удар, снижая степень травмы.

⚠️ Напоминание

Автомобили Skywell ET5 оборудованы пятью ремнями безопасности.

Правильная посадка

Правильная посадка на сидение принципиально важна для обеспечения безопасности во время движения, от нее также будет зависеть защитная функция и правильная работа ремней безопасности и подушек безопасности. Сиденья водителя и переднего пассажира можно регулировать в нескольких направлениях в зависимости от телосложения пассажиров.



⚠️ Предупреждение

Во избежание серьезных травм запрещается отклонять спинку сиденья слишком сильно во время движения автомобиля.



Во время движения не держитесь за руль одной рукой, это может быть опасно.

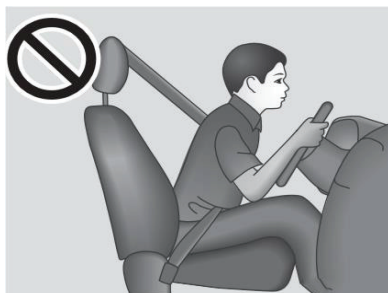

Во время движения не наклоняйтесь вперед, это снижает защитную функцию ремня безопасности и увеличивает риск серьезной травмы при активации подушки безопасности.

При движении убедитесь, что между вами и подушкой безопасности достаточное расстояние.

Проверка ремня безопасности

1. Пристегните ремень безопасности, резко дерните за лямку, чтобы проверить, надежно ли он заблокирован.
2. Отстегните ремень безопасности и проверьте, полностью ли он втянут, нет ли признаков износа или повреждений.



Внимание

В случае если при использовании или проверке работы ремня безопасности выявлено недостаточное удержание ленты, ослабление натяжения, отсутствие фиксации в замке, незамедлительно обратитесь в сервисный центр Skywell для проверки.

Преднатяжитель ремня безопасности

Преднатяжитель ремня безопасности разработан таким образом, чтобы работать совместно с подушкой безопасности. Когда происходит серьезное лобовое столкновение, датчик обнаруживает это, и преднатяжитель быстро натягивает ремень безопасности, чтобы удерживать водителя и пассажиров, тем самым значительно уменьшая движение вперед находящихся в автомобиле.



Меры предосторожности при использовании ремня безопасности:

1. Все люди в автомобиле должны правильно пристегиваться ремнями безопасности, чтобы уменьшить вероятность травм и гибели водителя и пассажиров в случае аварии.
2. При использовании ремня безопасности убедитесь, что он не перекручен.
3. Каждый ремень безопасности предназначен только для одного человека в автомобиле.
4. Запрещено использовать ремень безопасности одновременно с ребенком.
5. Запрещается использовать ремень безопасности, если он изношен, поцарапан, потрескался и т. д.; пожалуйста, обратитесь в ближайший авторизованный сервисный центр Skywell и замените ремень безопасности.
6. Запрещено самостоятельно разбирать ремни безопасности, это может привести к их выходу из строя и снижению безопасности водителя и пассажиров.
7. Когда ремень безопасности не используется, он должен быть полностью втянут. Запрещено использовать ремень безопасности, если механизм стягивания неисправен. В случае неисправности ремня безопасности обратитесь в авторизованный сервисный центр Skywell для его проверки и ремонта.

8. Удерживайте ремень безопасности рукой во время процесса стягивания, чтобы уменьшить скорость стягивания и избежать травмы.
9. Для удобства не наклоняйте сиденье слишком сильно: ремень безопасности может обеспечить максимальную защиту только, когда пассажир сидит вертикально и опирается на спинку сиденья.
10. Не надевайте одежду, которая под ремнем безопасности может сдавливать части тела, время от времени в процессе вождения подтягивайте ремень безопасности.
11. Не допускайте, чтобы ремень охватывал шею или был пережат. Убедитесь, что под ремнем нет твердых или бьющихся предметов.
12. Не допускайте попадания посторонних предметов в замок ремня.
13. После любого дорожно-транспортного происшествия необходимо проверить исправность систем ремней безопасности.

Регулировка высоты крепления плечевой лямки ремня безопасности

Автомобиль оборудован регуляторами высоты верхней точки крепления ремня на сиденьях водителя и переднего пассажира.

Нажав на кнопку фиксатора и сдвигая фиксатор вверх или вниз, отрегулируйте высоту так, чтобы верхняя точка крепления ремня безопас-

ности находилась по центру плеча. Ремень безопасности должен располагаться далеко от лица и шеи, но не под плечом.

Предупреждение

Неправильная регулировка высоты ремня снижает эффективность ремня безопасности в случае аварии и создает дополнительную угрозу травм.

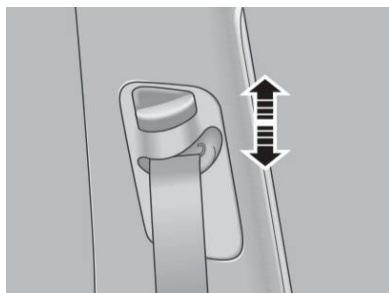

Как пользоваться ремнями безопасности беременным

Ремень безопасности подходит всем, в том числе беременным. Как и все пассажиры, беременные женщины должны пристегиваться ремнями безопасности.



В период беременности женщинам следует пристегиваться ремнями безопасности, а поясная лямка ремня должна быть расположена под животом. Беременным женщинам следует сидеть как можно прямее, подальше от рулевого колеса и приборной панели, чтобы уменьшить травмы, вызванные столкновением или срабатыванием подушки безопасности. Лучший способ защитить плод – это защитить беременную. После правильного пристегивания ремня безопасности плод, вероятно, не пострадает в случае аварии. В любом случае ключом к эффективной работе ремней безопасности является их правильное использование.

Предупреждение

Автомобиль является средством повышенной опасности. Несмотря на наличие систем безопасности, управление автомобилем беременной женщиной или нахождение в автомобиле в качестве пассажира влечет повышенные риски травм для беременной женщины и плода в случае экстренных ситуаций.

Применение ремня безопасности

Правильное положение посадки водителя.

Правильная посадка на сидение принципиально важна для обеспечения безопасности во время движения, от нее также будет зависеть защитная функция и правильная работа ремней безопасности и подушек безопасности.



Правильное положение посадки пассажира.



Пристегивание ремня безопасности

1. Сядьте прямо, чтобы ваша спина плотно прилегала к спинке сиденья.
2. Убедитесь в том, что свободно достаете до педалей с возможностью нажать педали до упора и можете держать руль слегка согнутыми в локтях руками. Расстояние между модулем фронтальной подушки безопасности и грудной клеткой должно составлять не менее 25 см.



3. Плавно вытяните ремень безопасности. Плечевая лямка должна ровно прилегать к телу и проходить диагональю поверх плеча, грудной клетки и бедра (будьте внимательны: ремень не должен касаться шеи и не должен спадать с плеча).

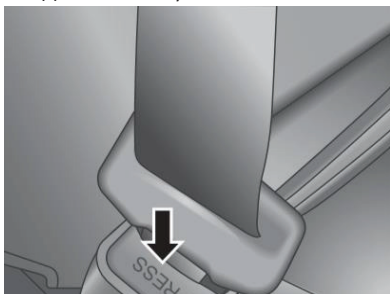

4. Вставьте язычок пряжки в замок до характерного щелчка.
5. Потяните ремень, чтобы проверить надежность фиксации.
6. Чтобы сильнее натянуть плечевую лямку, дайте ей втянуться в инерционную катушку.

Отстегивание ремня безопасности

1. Возьмитесь за пряжку и нажмите кнопку PRESS на замке ремня.
2. Ремень отстегнется и начнет втягиваться самостоятельно.

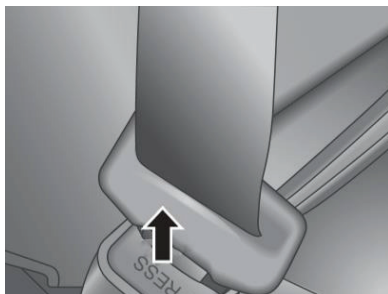

Индикатор непристегнутых ремней безопасности

Когда автомобиль заведен, водитель или передний пассажир находятся в салоне, и при этом водитель или пассажир не пристегнут, загорится индикатор непристегнутого ремня безопасности. После того как ремень будет пристегнут, индикатор погаснет. При начале движения с непристегнутым ремнем раздастся звуковой сигнал. Как только ремень будет пристегнут, сигнал прекратится. При начале движения с непристегнутым ремнем раздастся звуковой сигнал. Как только ремень будет пристегнут, сигнал прекратится.

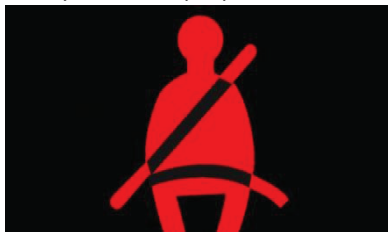

Если в заведенном автомобиле находятся непристегнутые пассажиры заднего ряда сидений, загорается индикатор непристегнутых ремней задних пассажиров.



Предупреждение

Меры предосторожности при использовании ремня безопасности:

Все люди в автомобиле должны правильно пристегиваться ремнями безопасности, чтобы уменьшить вероятность травм и гибели водителя и пассажиров в случае аварии.

При использовании ремня безопасности убедитесь, что он не перекручен. Каждый ремень безопасности предназначен только для одного человека в автомобиле.

Запрещено использовать ремень безопасности вместе с ребенком.

Запрещено использовать ремень безопасности, если он изношен, поцарапан, потрескался и т. д.

Запрещено самостоятельно разбирать ремень безопасности, чтобы избежать выхода из строя ремня безопасности.

Когда ремень безопасности не используется, то должен быть полностью втя-

нут в механизм втягивания ремня безопасности. Запрещено использовать ремень безопасности, если механизм втягивания не исправен.

Удерживайте ремень безопасности рукой во время процесса втягивания ремня безопасности, чтобы уменьшить скорость втягивания и избежать травмы.

Для удобства не наклоняйте сиденье слишком сильно: ремень безопасности может обеспечить максимальную защиту только тогда, когда пассажир сидит вертикально и опирается на спинку сиденья.

Не надевайте одежду, которая под ремнем безопасности может сдавливать части тела, время от времени в процессе вождения подтягивайте ремень безопасности.

Не допускайте, чтобы ремень охватывал шею или был пережат. Убедитесь, что под ремнем нет твердых или бьющихся предметов.

Не допускайте попадания посторонних предметов в замок ремня.

После любого дорожно-транспортного происшествия необходимо проверить исправность систем ремней безопасности.

Подушки безопасности

Краткое описание подушек безопасности

1. Подушка безопасности является частью системы безопасности в дополнение к сиденью и ремню безопасности. Подушка безопасности срабатывает при сильном лобовом столкновении и обеспечивает дополнительную защиту головы и груди водителя или пассажира, уменьшая количество травм. В случае неисправности в системе подушек безопасности загорится индикатор на панели приборов. В случае неисправности в системе подушек безопасности, загорится индикатор на панели приборов.
2. По типу столкновения подушки безопасности обычно делятся на фронтальные и боковые. К фронтальным относятся подушки безопасности водителя и переднего пассажира, а к боковым – боковые подушки безопасности передних сидений и шторки безопасности.
3. Подушка безопасности не может заменить ремень безопасности, она является неотъемлемой частью всей системы пассивной безопасности автомобиля.
4. Только когда подушка безопасности и пристегнутый ремень безопасности работают вместе, система подушек безопасности обеспечивает максимальный защитный эффект. Поэтому, чтобы вашу личную безопасность и ва-

шей семьи вашей семьи, обратите особое внимание на «Осторожно» и «Напоминание» в этом разделе.

Виды и расположение подушек безопасности

Передние подушки безопасности водителя и переднего пассажира

Автомобили Skywell ET5 оборудованы фронтальными подушками безопасности водителя и пассажира на переднем сидении.



Шторки безопасности



Напоминание

1. Подушки безопасности могут играть защитную роль, но не могут заменить ремни безопасности. Даже если автомобиль оборудован подушками безопас-

ности, все водители и пассажиры должны правильно пристегиваться ремнями безопасности, чтобы снизить риск травм или смерти в случае столкновения.

2. Пожалуйста, правильно пристегивайтесь ремнями безопасности во время движения автомобиля;
3. Не позволяйте детям садиться на переднее сиденье.
4. Не разбирайте и не устанавливайте компоненты системы подушек безопасности самостоятельно.
5. Пожалуйста, не помещайте никакие предметы между подушкой безопасности и водителем либо пассажиром.
6. Если подушка безопасности «раскрылась», пожалуйста, свяжитесь с авторизованным сервисным центром Skywell, чтобы своевременно проверить все связанные компоненты системы подушек безопасности.

Виды подушек безопасности

1. **Передние подушки безопасности**
Передняя подушка безопасности водителя и передняя подушка безопасности пассажира используются совместно с ремнем безопасности в случае лобового столкновения, чтобы уменьшить воздействие на голову и грудь водителя и переднего пассажира.
2. **Боковые подушки безопасности передних сидений**
Сиденья водителя и переднего пассажира оснащены боковыми подушками безопасности. Боковая подушка безопасности сиде-

ня защищает область груди и таза человека. Подушка безопасности срабатывает при сильном боковом и/или лобовом ударе. Боковые подушки безопасности сидений срабатывают как со стороны удара, так и с противоположной стороны автомобиля.

3. Шторки безопасности

Стойки крыши автомобиля оснащены «шторными» подушками безопасности. Шторки безопасности помогают защитить голову и обычно надуваются в случае серьезного бокового столкновения, сильного лобового столкновения или опрокидывания автомобиля. Шторки срабатывают на той стороне, на которую пришелся удар, при этом возможно раскрытие шторок и с противоположной стороны автомобиля.

Активация подушек безопасности

1. Раскрывание подушки безопасности зависит от замедления автомобиля во время столкновения. Раскроется ли подушка безопасности, можно понять исходя из скорости замедления.
2. В случае лобового столкновения средней и тяжелой степени датчик определит, что автомобиль быстро замедляется, и отправит сигнал на устройство управления для немедленного раскрытия передних подушек безопасности.
3. Подушка безопасности срабатывает мгновенно и сильно, что сопровождается громким шумом.

4. После раскрытия, надувания и выполнения своей защитной функции подушки безопасности спускаются, обеспечивая водителю нормальный обзор, доступ к рулю и другим элементам.
5. При ударе сзади, опрокидывании, легком лобовом или боковом ударе, резком торможении или движении по ухабистой дороге, выбоинам на дороге и т. д. передние подушки безопасности обычно не срабатывают. Следовательно, даже если автомобиль серьезно поврежден, подушка безопасности может не сработать. И наоборот, небольшие структурные повреждения также могут вызвать срабатывание подушек безопасности.
6. При раскрытии подушки безопасности выделяется пылевидный нетоксичный порошок, который может доставить временный дискомфорт пассажирам с респираторными заболеваниями.
2. Пожалуйста, не помещайте никакие предметы между подушкой безопасности и водителем.
3. Запрещается разбирать, устанавливать или менять любые компоненты подушки безопасности, а также рулевого колеса, включая соответствующие ярлыки. Любую операцию с подушкой безопасности и рулевым колесом рекомендуется выполнять только в сервисном центре Skywell.
4. Не допускайте размещения предметов поверх модулей подушек безопасности или рядом с ними. Это может препятствовать нормальному срабатыванию подушек безопасности в случае столкновения! Также сами предметы могут травмировать водителя или пассажиров, если удар будет достаточно сильным.
5. Водитель и пассажир на переднем сиденье не должны держать руки поверх модуля подушки безопасности. Подобное расположение создает высокий риск переломов и других тяжелых травм в случае столкновения и срабатывания системы.



Предупреждение

Условия оптимального выполнения защитной функции

1. Подушки безопасности не могут заменить ремни безопасности и должны использоваться вместе со всеми остальными системами безопасности. Все водители и пассажиры в автомобиле должны надлежащим образом пристегиваться ремнями безопасности, чтобы снизить риск травм или смерти в случае столкновения.
6. При управлении автомобилем всегда держите рулевое колесо за обод, располагая руки в положении 3 и 9 часов, чтобы снизить риск повреждения рук при срабатывании подушки безопасности.
7. Оставляйте свободными панель приборов и ветровое стекло в области переднего пассажира, т. е. не закрывайте их клейкой плен-

кой или чехлами и не устанавливайте держатели для предметов.

8. Не используйте чехлы на сиденьях, поскольку они могут ограничивать раскрытие боковых подушек безопасности в случае столкновения. Помимо этого, чехлы снижают точность системы определения присутствия пассажира на сиденье.
9. Подушка безопасности раскрывается с большой скоростью и силой, достаточной для травмирования пассажира. Чтобы максимально смягчить последствия столкновения, водитель и пассажиры должны занимать правильное положение на сиденье, пользоваться ремнями безопасности и соблюдать безопасное расстояние до передней панели.
10. Не устанавливайте детское автокресло на сиденье переднего пассажира. Это может привести к тяжелым последствиям и даже летальному исходу в случае столкновения!
11. Пассажиры не должны опираться головой на дверь. В случае срабатывания шторок безопасности это создает высокий риск получения тяжелых травм.
12. Не позволяйте пассажирам класть ноги, колени и другие части тела вблизи модулей подушек безопасности или на них, чтобы обеспечить корректное срабатывание.
13. При срабатывании подушек безопасности компоненты системы

сильно нагреваются. Не прикасайтесь к ним руками и дождитесь их полного остывания. Будьте осторожны, чтобы не обжечься.

14. Запрещается менять все компоненты системы подушек безопасности, включая соответствующие ярлыки. Любую операцию с подушкой безопасности рекомендуется выполнять в авторизованном сервисном центре Skywell.
15. Не позволяйте детям садиться на переднее сиденье.
16. Skywell не несет ответственности за любые прямые или косвенные убытки и за любой ущерб, причиненный действиями, не соответствующими приведенным выше инструкциям.



Предупреждение

Действия при срабатывании подушек безопасности и при неисправности

При срабатывании подушек безопасности компоненты системы сильно нагреваются. Не дотрагивайтесь до элементов системы, чтобы не обжечься.

Если подушка безопасности раскрылась, пожалуйста, свяжитесь с поставщиком услуг, уполномоченным Skywell для своевременной проверки и замены всех компонентов подушки безопасности.

Неквалифицированное обслуживание системы может стать причиной выхода системы из строя или ее случайного срабатывания.

Предупреждение
Условия, когда подушки безопасности не срабатывают



При столкновении с легко деформируемыми объектами ваша безопасность не подвергнется угрозе, поэтому передние подушки безопасности не сработают при таком столкновении.



При внезапном падении в глубокую яму или канаву.

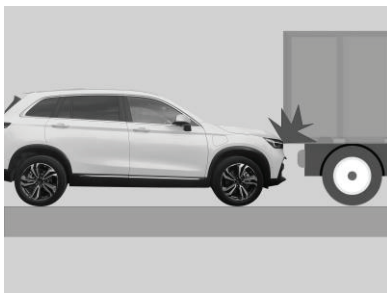

Когда во время движения автомобиль сталкивается с низкими объектами, такими как ступеньки, подушка безопасности может не сработать. В этой ситуации вас может защитить ремень безопасности.



При столкновении с задней частью грузовика (скользящее столкновение).

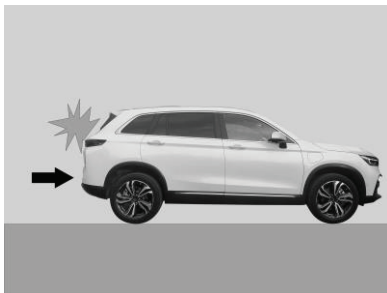

При ударе сзади подголовник и ремень безопасности обеспечат вам лучшую защиту, в то время как фронтальная подушка безопасности не может обеспечить значительную защиту.

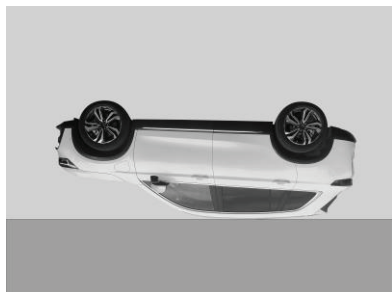

В случае опрокидывания подушка безопасности может не сработать.

Условия, когда шторки безопасности не раскрываются



При лобовом столкновении или столкновении, близком к лобовому, передняя подушка безопасности защитит вас, в то время как шторки безопасности разработаны для уменьшения травм водителя или пассажиров, вызванных движением автомобиля в сторону при боковом столкновении средней и тяжелой степени.

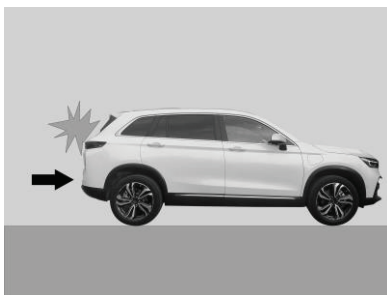

При ударе сзади подголовник и ремень безопасности обеспечат вам лучшую защиту. Боковая шторка не может обеспечить значительную защиту и может не раскрыться.

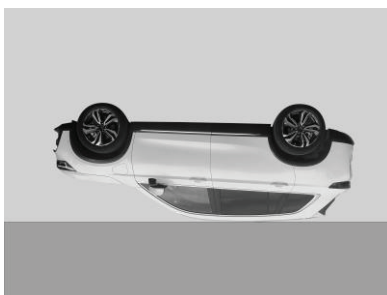

В случае опрокидывания боковая шторка может не раскрыться.

Детское автокресло

Рекомендации при перевозке детей

Предупреждение

Никогда не оставляйте детей одних в автомобиле! Нахождение детей в автомобиле при отсутствии взрослых может привести к серьезным травмам и летальному исходу!

Статистика дорожно-транспортных происшествий подтверждает, что детям безопаснее сидеть на заднем сиденье, чем на переднем.

Для безопасности детей необходимо использовать подходящее детское автокресло, которое будет соответствовать возрасту, весу и росту ребенка. Если ребенок слишком большой для использования детского автокресла, он должен сесть на заднее сиденье и пристегнуться ремнем безопасности. Пожалуйста, строго следуйте инструкциям производителя детского автокресла при его установке и использовании.

Запрещено перевозить детей на коленях или на руках как на переднем, так и на задних сиденьях. В случае маневра, резкого торможения или экстренной ситуации ребенок может получить тяжелые травмы или погибнуть.

Запрещено пристегивать ребенка одним ремнем безопасности вместе со взрослым!



Правильное использование детского автокресла может значительно снизить риск травмирования детей! Как водитель вы всегда должны обращать внимание на безопасность детей в автомобиле:

1. Выберите подходящее детское автокресло и используйте его правильно.
2. Строго соблюдайте инструкции производителя детского автокресла и правильно пристегивайте ремни безопасности.
3. Строго соблюдайте требования действующего законодательства страны эксплуатации автомобиля по безопасной перевозке детей.
4. Не отвлекайтесь на детей во время вождения.
5. При длительном вождении отдыхайте не реже одного раза в два часа.

Подходящие сиденья

Для безопасности детей при нахождении в автомобиле всегда необходимо использовать подходящую детскую удерживающую систему (детское автокресло), которая будет соответствовать возрасту, весу и росту ребенка, а также требованиям по

безопасности, утвержденным в стране использования.

Если иное не установлено действующим законодательством страны использования автомобиля, дети старше 12 лет при перевозке на задних сиденьях должны быть пристегнуты ремнями безопасности.

Строго следуйте инструкциям производителя детского автокресла при его установке и использовании. Правильное использование детского автокресла может значительно снизить риск травмирования детей!

Как водитель вы обязаны обеспечить безопасность детей в автомобиле:

1. Выберите подходящее детское автокресло, установите и используйте его правильно.
2. Строго соблюдайте инструкции производителя детского автокресла и правильно пристегивайте ремни безопасности.
3. Строго соблюдайте требования действующего законодательства страны эксплуатации автомобиля по безопасной перевозке детей.
4. Не отвлекайтесь на детей во время вождения.
5. При длительном вождении отдыхайте не реже одного раза в два часа.

Предупреждение

Никогда не перевозите ребенка в детском автокресле, повернутом против хода движения на сиденье переднего пассажира. В противном случае срабатывание подушек безопасности может привести к серьезным травмам или смерти ребенка.



Информация, представленная в таблице, показывает пригодность детской удерживающей системы для различных положений сиденья:

Весовая группа	Сиденье переднего пассажира	Крайнее заднее сиденье	Центральное заднее сиденье
Группа 0 (<10 кг)	X	U	X
Группа 0+ (<13 кг)	X	U	X
Группа 1 (9–18 кг)	X	U/UF	X
Группа 2 (15–25 кг)	X	UF	X
Группа 3 (22–36 кг)	X	UF	X
ПРИМЕЧАНИЕ: U : универсальное детское автокресло, устанавливаемое против хода движения. UF : универсальное детское автокресло, устанавливаемое по ходу движения. X : детское автокресло этой группы не подходит для использования.			

Информация, представленная в таблице, показывает пригодность детской удерживающей системы стандарта ISOFIX для различных положений сиденья:

Весовая группа	Класс по размеру	Крепление	Сиденье переднего пассажира	Крайнее заднее сиденье	Центральное заднее сиденье
Переносная детская автолюлька	F	L1	X	IL	X
	G	L2	X	IL	X
Группа 0 (<10 кг)	E	R1	X	IL	X
Группа 0+ (<13 кг)	E	R1	X	IL	X
	D	R2	X	IL	X
	C	R3	X	IL	X
Группа 1 (9–18 кг)	D	R2	X	IL	X
	C	R3	X	IL	X
	B	F2	X	IUF	X
	B	F2X	X	IUF	X
	A	F3	X	IUF	X

ПРИМЕЧАНИЕ:

IL : подходит для любых полууниверсальных детских автокресел с опорой для ног.

IUF : подходит для любых универсальных детских автокресел.

X : детское автокресло этой группы не подходит для использования.

ISOFIX : международный стандарт на крепления детских автокресел в легковых автомобилях.

Детское автокресло группы 0/0+

Для новорожденных младенцев и детей до 18 месяцев и весом менее 13 кг лучше всего использовать детское автокресло группы 0/0+, которое можно регулировать до положения лежа.

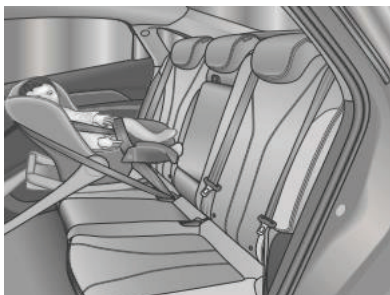

Детское автокресло группы 1

Для детей младше 4 лет и весом от 9 до 18 кг лучше всего использовать детское автокресло группы 1 со встроенным ремнем безопасности.



Детское автокресло группы 2

Детям младше 7 лет и весом от 15 до 25 кг лучше всего использовать трехточечный ремень безопасности с детским автокреслом группы 2.



Детское автокресло группы 3

Детям старше 7 лет, весом от 22 до 36 кг и ростом до 1,50 м лучше всего использовать трехточечный ремень безопасности с детским автокреслом группы 3.



Предупреждение

1. Детское кресло, закрепленное устройством фиксации детского автокресла ISOFIX, не может обеспечить полную безопасность детей весом более 22 кг. Поэтому не помещайте детей весом более 22 кг в устройство защиты детей, закрепленное с помощью крепления детского автокресла ISOFIX. Если ребенок весит более 22 кг, следует использовать трехточечный ремень безопасности

для фиксации устройства защиты детей.

2. Дети ростом выше 1,50 м могут пользоваться ремнями безопасности автомобиля, нет необходимости в использовании детского автокресла.

Установка детских автокресел

Перед установкой детского автокресла на заднее сиденье переднее сиденье необходимо отрегулировать в соответствующее положение исходя из размера детского автокресла, роста и веса ребенка. В случае столкновения или экстренного торможения дети, сидящие на заднем сиденье, с меньшей вероятностью получают травмы, столкнувшись с твердыми предметами в автомобиле. Более того, когда дети едут на заднем сиденье, риск травм существенно меньше.



Установка детских автокресел ISOFIX

Детское автокресло ISOFIX можно быстро, удобно и безопасно установить на автомобильное сиденье.

Обязательно устанавливайте и снимайте детское автокресло в строгом соответствии с инструкциями производителя детского автокресла.

1. Установите детское автокресло на заднее сиденье.
2. Поверните сиденье в сторону чтобы видеть нижнюю часть.
3. Выдвиньте крепления ISOFIX из кресла на максимальную длину. Обычно это делается вручную, а для их разблокировки предусмотрен рычаг в передней части кресла.
4. Совместите замки ISOFIX с ответными скобами в сиденье автомобиля и толкните кресло к спинке сиденья до характерных щелчков обоих замков.



5. Вновь зажмите регулировочный рычаг ISOFIX и придвиньте кресло вплотную к спинке сиденья, чтобы между ними не осталось зазора.

6. Убедитесь по цветовой индикации, что оба замка ISOFIX защелкнулись, – флажки должны быть зелеными.
7. Поднимите подголовник, а затем проденьте крепежный ремень через подголовник.



8. Повесьте ремень с якорем на фиксированный крючок на спинке заднего сиденья.



9. Затяните ремень безопасности с якорем.
10. Установите подголовник в самое нижнее положение и нажмите на ЗАЩЕЛКУ ремня безопасности.
11. Убедитесь, что все неиспользованные ремни безопасности, пристегнуты.

По обеим сторонам задних сидений расположены две фиксирующие скобы ISOFIX, а на кузове установлены фиксирующие скобы ISOFIX задних сидений.

⚠ Предупреждение

1. Фиксирующие скобы можно использовать только для крепления детского автокресла ISOFIX.
2. Не прикрепляйте к скобам крепежные ремни, детские автокресла без ISOFIX или какие-либо другие предметы. В противном случае это может повлечь за собой несчастные случаи.
3. Детское кресло, закрепленное устройством фиксации ISOFIX, не может обеспечить полную безопасность детей весом более 22 кг. Поэтому не помещайте детей весом более 22 кг в устройство защиты детей, закрепленное с помощью крепления детского автокресла ISOFIX. Если ребенок весит более 22 кг, следует использовать трехточечный ремень безопасности для фиксации устройства защиты детей.
4. Если иное не установлено требованиями действующего законодательства страны эксплуатации автомобиля, дети старше 12 лет и ростом выше 1,50 метра могут пользоваться ремнями безопасности автомобиля.

Перевозка детей старшего возраста

Дети старшего возраста должны пристегиваться ремнями безопасности.



В инструкции производителя по использованию детского автокресла указаны ограничения по весу и высоте детского автокресла. Пока ребенок не пройдет следующий тест на адаптивность, необходимо использовать детское автокресло с трехточечным ремнем безопасности:

1. Расположите ребенка как можно дальше на сиденье. Проверьте, может ли колено ребенка сгибаться у края сиденья? Если нет, используйте детское автокресло.
2. Пристегните трехточечный ремень безопасности. Можно ли расположить плечевую лямку на плече ребенка? Если нет, используйте детское автокресло.
3. Можно ли расположить плечевую лямку как можно ниже и ближе к руке ребенка, касаясь бедра? Если нет, используйте детское автокресло.

4. Может ли ребенок пристегнуться ремнем безопасности в течение поездки? Если нет, используйте детское автокресло.

Предупреждение

Никогда не позволяйте двум детям пристегиваться одним ремнем безопасности. Такое использование не позволит ремню безопасности должным образом защитить детей. В результате аварии двое детей столкнутся друг с другом и получат серьезные травмы. Ремень безопасности должен одновременно использоваться только одним человеком.



Никогда не позволяйте ребенку пристегиваться закинув плечевую лямку за спину. Если трехточечный ремень безопасности пристегнут неправильно, ребенок может получить серьезные травмы. В случае аварии плечевая лямка не сможет защитить ребенка, что увеличивает вероятность травм головы и шеи. Усилие ремня безопасности будет действовать только на живот. Это может привести к серьезным или смертельным травмам. Плечевая лямка должна проходить поверх плеча и пересекать грудь.



Перевозка новорожденных и малолетних детей

Все в машине нуждаются в защите, включая младенцев и маленьких детей.



Не держите на руках младенцев или детей во время езды. При аварии из-за удара младенец или ребенок становится очень тяжелым и его не удержать на руках. Например, когда авария происходит на скорости всего 40 км/ч, ребенок весом 5,5 кг одновременно прикладывает силу в 110 кг к рукам держащего его человека. Дети должны быть защищены подходящими защитными приспособлениями.



Никогда не перевозите ребенка в детском автокресле или на вспомогательной подушке на сиденье переднего пассажира.

Проверка установки детского автокресла

После установки детского автокресла обязательно убедитесь, что оно надежно зафиксировано:

1. Покачайте детское автокресло из стороны в сторону в продольном и поперечном направлениях. Смещение более чем на 2,5 см указывает на недостаточную фиксацию автокресла. Натяните ремень или повторно зафиксируйте кресло с помощью креплений ISOFIX.
2. Если проблема не решается, попробуйте установить автокресло на другое посадочное место или воспользуйтесь другим креслом.

Предупреждение

1. Никогда не перевозите ребенка в детском автокресле или на вспомогательной подушке на сиденье переднего пассажира. Это может повлечь за собой тяжелые последствия или даже смерть.

2. Никогда не перевозите ребенка в детской автолюльке (против хода движения) на переднем сиденье, если фронтальная подушка безопасности не отключена. Это может повлечь за собой тяжелые последствия или даже смерть.
3. Не используйте детские автокресла, которые устанавливаются по ходу движения автомобиля, для перевозки детей весом менее 9 кг. У детей до двух лет позвоночник и шея недостаточно развиты, чтобы избежать травм при фронтальном столкновении.
4. Не сажайте ребенка к себе на колени и не позволяйте пассажирам держать младенцев или детей на руках во время движения. Дети должны путешествовать только в соответствующих автокреслах.
5. В интересах безопасности детей, пожалуйста, строго соблюдайте указания и рекомендации, приведенные в настоящем руководстве и в инструкциях производителя детского автокресла.
6. Не используйте удлинители на ремнях безопасности, которые используются для фиксации детского автокресла или вспомогательной подушки.
7. При перевозке детей старшего возраста следите за поддержкой их головы и за правильным положением ремня безопасности. Плечевая лямка ремня должна проходить подальше от лица и шеи, а поясная лямка не должна пролегать по животу.
8. Никогда не используйте одно крепление для фиксации двух детских автокресел. В случае столкновения оно может не выдержать двойной нагрузки.
9. Крепления для детских автокресел рассчитаны на нагрузку, которую создает правильно установленное автокресло. Ни в коем случае не используйте эти крепления для пристегивания штатных ремней безопасности или фиксации багажа.
10. Регулярно проверяйте ремни детских автокресел на отсутствие следов износа и повреждений.
11. Никогда не оставляйте ребенка в автомобиле без присмотра, даже если он пристегнут в детском автокресле.
12. Никогда не используйте детские автокресла, которые побывали в дорожно-транспортном происшествии. Такие кресла подлежат проверке или замене согласно инструкциям производителя.

Блокировка замка от детей



Блокировка замка от детей предназначена для предотвращения непреднамеренного открытия задней двери детьми, сидящими на заднем сиденье. Сбоку на левой и правой задних дверях имеется переключатель замка двери.

Чтобы заблокировать заднюю дверь, сдвиньте переключатель в положение LOCK. Когда переключатель замка находится в положении LOCK, дверь не открывается изнутри автомобиля. Чтобы открыть эту дверь, вам нужно использовать дверную ручку снаружи автомобиля.



Внимание

1. Перед поездкой, особенно когда в машине есть дети, убедитесь, что дверь закрыта и заблокирована.
2. Правильное использование ремней безопасности и блокировка дверей помогут предотвратить выброс водителя и пассажиров из машины в случае аварии, а также предотвратить случайное открывание двери.
3. Когда задняя дверь заблокирована блокиратором замка от детей, дверь невозможно открыть с внутренней стороны, поэтому заднюю дверь следует открывать снаружи автомобиля. Не тяните за внутреннюю ручку слишком сильно, чтобы не повредить её.

Противоугонная система

Система, созданная для предотвращения кражи автомобиля или предметов в нем. Если автомобиль находится в режиме охраны и открыта какая-либо дверь, система подает звуковой сигнал и мигает указатель поворота.

Режим охраны

1. Выключите систему питания;
2. Все пассажиры должны выйти из машины.
3. Закройте четыре двери, заднюю дверь и капот, ВСМ (блок управления кузова) получает команду блокировки от дистанционного ключа или приложения мобильного телефона.
4. Указатель поворота мигает один раз, и зеркала заднего вида складываются (в зависимости от комплектации).

Режим снятия с охраны

Когда автомобиль находится в режиме охраны, ВСМ получает команду разблокировки от дистанционного ключа или приложения на мобильном телефоне, переходит в режим снятия с охраны, центральное управление разблокируется, и одновременно с этим открываются зеркала заднего вида, поворотники мигают два раза, включаются габаритные огни (в зависимости от комплектации).

Напоминание

В режиме вторжения, чтобы открыть зеркала заднего вида, вам необходимо сначала установить защиту, а затем снять режим защиты.

Режим повторной постановки на охрану

Когда автомобиль находится в режиме охраны или вторичной охраны, то получив команду разблокировки от дистанционного ключа либо мобильного телефона, есть 30 секунд, чтобы открыть автомобиль. Если в течение 30 секунд двери или капот не открываются, автомобиль снова переходит в режим охраны.

Режим вторжения

Когда автомобиль находится в режиме охраны и открывается любая из четырех дверей, положение капота меняется (с закрытого на открытое) или открываются дверь багажника, то система входит в режим вторжения и срабатывает сигнализация. Сирена сигнализации работает 28 секунд, затем делает паузу на 5 секунд. Левые и правые поворотники мигают 28 секунд, затем пауза на 5 секунд. Приложение на смартфоне отображает сигнал тревоги. Если причина перехода в режим вторжения исчезает, ВСМ отключает сигнализацию и входит в режим охраны. Если причина тревоги несколько раз подряд одна и та же (например, левая передняя дверь постоянно открыта), сигнализация может срабатывать максимум 3 цикла; после 3 циклов тревоги автомобиль останется в режиме вторжения, но сирена сигнализации выключится и мигание поворотников прекратится.

Функция звукового предупреждения пешеходов при низкой скорости движения

Когда электромобиль движется, используется специальный звуковой сигнал для предупреждения пешеходов и окружающих транспортных средств.

При движении вперед

1. На скорости от 0 до 20 км/ч звуковой сигнал будет усиливаться с увеличением скорости автомобиля.
2. На скорости от 20 до 30 км/ч звуковой сигнал будет уменьшаться с увеличением скорости автомобиля.
3. При скорости автомобиля > 30 км/ч звуковое предупреждение отсутствует.

При движении задним ходом

1. Автомобиль издает непрерывный и ровный звук.

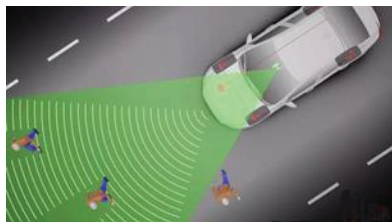

Внимание

Когда переключатель передач автомобиля находится в положении N или P, предупреждающего звука нет.

Предупреждение

Если вы не слышите предупреждающий звук при движении на низкой скорости, остановите машину на обочине, откройте стекло и включите передачу R, чтобы послушать, есть ли звуковой сигнал. Если нет звука, пожалуйста, свяжитесь с ближайшим авторизованным сервисным центром Skywell.

Предупреждение

Функция предупреждения пешеходов о приближении автомобиля является системой помощи водителю для снижения риска причинения ущерба жизни и здоровью пешеходов. Несмотря на наличие данной функции в автомобиле, водитель обязан самостоятельно оценивать реальную дорожную обстановку при выполнении маневров, контролировать отсутствие пешеходов, животных, предметов и препятствий рядом с автомобилем.

Водитель обязан строго соблюдать все применимые правила дорожного движения для обеспечения безопасности пешеходов!

Использование ЭРА ГЛОНАСС

Внешний вид кнопки вызова системы ЭРА ГЛОНАСС



1. Микрофон
2. Защитная крышка кнопки SOS
3. Кнопка SOS
4. Индикатор состояния
5. Кнопка «Дополнительные функции»

Включение изделия

Включение изделия происходит при подаче внешнего питания (плюс, минус, зажигание). При первом подключении изделия* к штатной проводке ТС, вне зависимости от зажигания, произойдет включение изделия с последующим переходом в режим «ЭРА» (описание индикации в режиме «ЭРА» приведено в таблице 2). Индикация состояния изделия при первом подключении имеет следующую последовательность:

- 1) горит красным цветом (от 3 до 10 с);
- 2) горит зеленым цветом (от 40 до 45 с);
- 3) мигнет красным цветом 2 раза.

Если зажигание было подано, изделие продолжит работу в режиме «ЭРА» до выключения зажигания. Если зажигание отсутствует, изделие перейдет из режима «ЭРА» в режим «Выключено». При последующих включениях, если внешнее питание не отключалось, изделие перейдет в режим «ЭРА».

ВАЖНО: Если отключить внешнее питание от изделия, то следующее за этим включение изделия будет с индикацией состояния соответствующей первому подключению.*

Режимы работы изделия

Изделие имеет следующие режимы работы:

- режим «Выключено»;
- режим «ЭРА»;
- режим «Экстренный вызов»;
- режим «Сервис»;
- режим «Тестирование».

Режим «Выключено»

Изделие находится в режиме «Выключено» при отсутствии зажигания. Выход изделия из режима «Выключено» осуществляется при подаче зажигания.

* При монтаже изделия на заводе автопроизводителя и/или отключении внешнего питания (например, при замене аккумулятора) ООО «Сантэл-Навигация».

Режим «ЭРА»

В режиме «ЭРА» изделие осуществляет отслеживание и регистрацию параметров ТС, определение событий ДТП в автоматическом режиме и обеспечивает реакцию на управляющие действия пользователя. Изделие находится в режиме «ЭРА» при первоначальной подаче зажигания ТС, а также после завершения режима «Тестирование» или прекращения режима «Экстренный вызов». Если изделие готово к работе, то индикатор на кнопке БИП мигнет 2 раза красным.

Режим «Экстренный вызов»

Режим «Экстренный вызов» предназначен для передачи МНД и установления голосового соединения пользователей автомобиля с оператором ЭОС. Режим «Экстренный вызов» выполняется автоматически при включенном зажигании по сигналу, поступившему от модуля идентификации события ДТП**, а также в ручном режиме по нажатию и удержанию кнопки SOS не менее 3 с. Модуль идентификации события ДТП определяет момент аварии при:

- фронтальном столкновении;
- боковом столкновении;
- ударе сзади;
- опрокидывании.

** Для определения момента переворота ТС в автоматическом режиме в настройках изделия должна быть включена функция «Датчик переворота» ООО «Сантэл-Навигация».

Выход из режима «Экстренный вызов», инициированного в ручном режиме, на стадии установления соединения (если соединение с оператором ЭОС еще не установлено) осуществляется однократным нажатием кнопки SOS. При автоматическом инициировании режима «Экстренный вызов» изделие перейдет в режим «ЭРА» после завершения вызова со стороны оператора ЭОС.

В случае отключения внешнего питания в момент экстренного вызова изделие будет работать от резервного аккумулятора для поддержания активной голосовой связи в течение 10 мин и работы в режиме ожидания не менее 1 часа.

Режим «Сервис»

Режим «Сервис» предназначен для отключения всех функций изделия на время нахождения ТС в сервисном центре и/или проведения ремонтных работ. Вход в режим «Сервис» осуществляется путем последовательного нажатия кнопки SOS 5 раз в течение 5 с. После голосовой подсказки о переходе в режим «Сервис» следует нажать кнопку SOS. Если кнопка SOS не будет нажата в течение 10 с, то изделие перейдет в режим «Тестирование». В режиме «Сервис» индикатор состояния БИП горит зеленым цветом, мигает 3 раза красным цветом каждые 2 с, и каждые 7 с из динамика подается звуковой сигнал. Выход из режима «Сервис» осуществляется:

- после нажатия кнопки SOS;
- при отключении внешнего питания.

Напоминание

1. При нахождении изделия в режиме «Сервис» определение критического угла поворота не выполняется.
2. При проведении ремонтных работ или технического обслуживания на грузовых ТС с необходимостью откидывания кабины ТС изделие требуется перевести в режим «Сервис».
3. После завершения ремонтных работ или технического обслуживания ТС изделие необходимо перевести в штатный режим работы.

Режим «Тестирование»

Режим «Тестирование» предназначен для проверки функционирования изделия с возможностью передачи результатов тестирования оператору системы «ЭРА-ГЛОНАСС». Вход в режим «Тестирование» осуществляется путем последовательного нажатия кнопки SOS 5 раз в течение 5 с. После голосовой подсказки о переходе в режим «Сервис» подождать 10 с, не нажимая дополнительные кнопки. В режиме «Тестирование» индикатор состояния БИП горит зеленым цветом и мигает 3 раза красным цветом каждые 2 с. Для выполнения тестирования требуется следовать голосовым подсказкам.

Выход из режима «Тестирование» осуществляется:

- после передачи МНД с результатами тестирования изделия оператору системы «ЭРА-ГЛОНАСС»;
- при отключении внешнего питания.

Индикация режимов работы изделия

Для индикации работы изделия используется индикатор состояния БИП, представленный на рисунке выше. При наличии внешнего питания и поданном зажигании индикатор состояния на изделии горит красным цветом в течение 3–10 с. Если самодиагностика пройдена успешно, изделие переходит в режим «ЭРА».

При обнаружении неисправности встроенных компонентов во время проведения самодиагностики изделие переходит в режим «Неисправность УВЭОС» и индикатор состояния изделия постоянно горит красным. Возможные индикации состояния изделия приведены в таблице 2.

Таблица 2 – Индикация состояний изделия

Режим работы	Индикация
Включение УВЭОС после подачи зажигания	Горит красным от 3 до 10 с
Режим «ЭРА»	Горит зеленым, если внутренняя диагностика прошла успешно. Горит красным, если есть неисправность
Неисправность УВЭОС	Горит красным постоянно. Код неисправности может быть считан по CAN-шине или USB-соединению
Сеть сотового оператора временно не доступна	Пять коротких красных миганий (5 Гц) и опциональная голосовая подсказка «Сеть сотового оператора временно не доступна»
Установление соединения в режиме «Экстренный вызов»	Медленное мигание красный/зеленый (1 Гц). Опциональная голосовая подсказка информирует о режиме:
Передача МНД в режиме «Экстренный вызов»	– «Установление соединения»; – «Передача данных в систему»
Голосовое соединение в режиме «Экстренный вызов»	Горит зеленым постоянно. Опциональная голосовая подсказка «Соединение установлено»
Режим «Тестирование»	Горит зеленым, три коротких красных мигания (5 Гц), пауза 2 с, повтор
Режим «Сервис»	Горит зеленым, три коротких красных мигания (5 Гц), пауза 2 с, повтор. Подается звуковой сигнал каждые 7 с



Глава 4: Открывание и закрывание

Ключ.....	47
Кнопки дистанционного ключа	48
Функция поиска автомобиля.....	49
Двери	49
Бесключевое открывание и закрывание дверей автомобиля	49
Открывание и закрывание дверей автомобиля с помощью электронного ключа.....	50
Открывание и закрывание дверей с помощью механического ключа.....	51
Кнопка блокировки окон и кнопка разблокировки центрального замка	52
Использование наружных ручек для открывания дверей.....	52
Использование внутренних ручек для открывания дверей	53
Срабатывание противоугонной сигнализации	53
Отключение противоугонной сигнализации.....	53
Окна	53
Главный переключатель стеклоподъемников.....	53
Люк / солнцезащитный козырек	55
Открывание и закрывание люка и солнцезащитного козырька... ..	55
Капот.....	56
Открывание капота	56
Закрывание капота	56
Дверь багажного отделения	57
Открывание и закрывание	57
Функция защиты от заземления	59
Аварийный режим багажной двери	60
Аварийное открывание двери багажного отделения	60
Перчаточный бокс	61
Открывание перчаточного бокса	61
Закрывание перчаточного бокса.....	61
Светоотражающий жилет	62
Отсек для хранения вещей	63
Открывание отсека для хранения вещей	63
Закрывание отсека для хранения вещей.....	63
Подставка для стаканов	63
Открывание и закрывание	63
Очечник	64
Открывание и закрывание	64

Противосолнечный козырек.....	64
Открытие и закрытие	64
Косметическое зеркало.....	65
Шторка багажного отделения.....	65
Открытие и закрытие	65

Глава 4: Открытие и закрытие

Ключ

В комплект поставки входят два электронных ключа.

Электронный ключ представляет собой пульт дистанционного управления, в который встроен механический ключ.

- ▶ Дистанционный ключ



С помощью пульта дистанционного управления можно открыть/закрыть дверь машины, открыть дверь багажника, включить систему охраны, найти машину на стоянке.

Напоминание

Электронный ключ действует в пределах ограниченного радиуса.

Внимание

1. Ключ является электронным компонентом. Необходимо соблюдать следующие инструкции, чтобы предотвратить повреждение электронного ключа.
 - ▶ Берегите ключ от воздействия высокой температуры, напри-

мер, не оставляйте ключ на приборной панели.

- ▶ Не разбирайте ключ самостоятельно.
 - ▶ Не стучите ключом по жестким поверхностям.
 - ▶ Берегите ключ от падений.
 - ▶ Берегите ключ от попадания воды, не храните ключ при высокой влажности.
 - ▶ Не кладите дистанционный ключ вместе с устройствами, излучающими электромагнитные волны, например мобильными телефонами;
 - ▶ Не прикрепляйте к ключу какие-либо предметы (например, металлические устройства), которые могут создать помехи для ключа.
 - ▶ Во избежание преждевременного разряда элемента питания ключа время от времени используйте каждый из двух электронных ключей для управления автомобилем.
2. Если дистанционный ключ не может открыть дверь автомобиля в привычном радиусе действия, или индикатор на ключе тусклый и не загорается:
 - ▶ проверьте, нет ли рядом радиооборудования, которое создает помехи для ключа;
 - ▶ возможно элемент питания ключа разряжен. Проверьте элемент питания в ключе. Если вам необходимо заменить элемент питания ключа, рекомендуется обратиться в авторизованный сервисный центр Skywell.

3. В случае потери ключа, пожалуйста, как можно скорее обратитесь в авторизованный сервисный центр Skywell, чтобы избежать кражи автомобиля или иных инцидентов.
4. Не изменяйте частоту передачи и не увеличивайте мощность передачи (включая установку дополнительных усилителей частоты передачи), а также не используйте внешние антенны обнаружения или другие антенны обнаружения передачи.
5. Во время использования ключа не создавайте помехи радиооборудованием или немедленно прекратите их использование и примите меры по их устранению, прежде чем продолжать использовать ключ.
6. Не используйте возле самолетов и аэропортов.

Кнопки дистанционного ключа

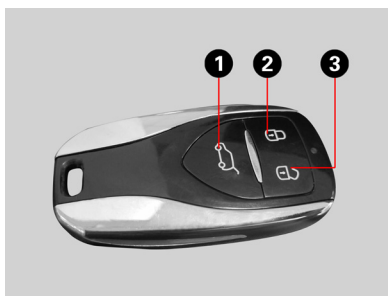

1. Открывание багажника
2. Полное запирание автомобиля
3. Полное отпирание автомобиля
 - ▶ Полное запирание автомобиля
Нажмите эту кнопку, чтобы запереть автомобиль. Нажмите и удерживайте эту кнопку более 2 секунд, чтобы дистанционно поднять все стекла и закрыть люк на крыше.
 - ▶ Полное отпирание автомобиля
Нажмите эту кнопку, чтобы открыть автомобиль. Нажмите и удерживайте эту кнопку более 2 секунд, чтобы дистанционно опустить все стекла и открыть люк на крыше.

- ▶ **Открывание багажника**
Нажмите и удерживайте кнопку чтобы открыть дверь багажника. Закрытие двери также производится длительным нажатием на кнопку «Открывание багажника».

Функция поиска автомобиля

Для активации функции поиска автомобиля на стоянке поместите ключ в радиус действия, доступного для считывания, нажмите на кнопку электронного ключа «полное запираение» и удерживайте более 2 (двух) секунд, Автомобиль моргнет фарами и подаст звуковой сигнал.

Двери

Бесключевое открывание и закрывание дверей автомобиля

Закрывание:



Когда автомобиль выключен и в нем нет ключа, все двери (четыре двери, капот, задняя дверь) закрыты, а ключ находится в пределах 1 метра от передней двери, нажмите на паз в ручке передней двери, чтобы запорить дверь.

Открывание:



Когда автомобиль выключен, а ключ находится в пределах 1 метра от передней двери, возьмитесь за ручку

передней двери и дотронуться до зоны внутри ручки с датчиком для открывания двери.



Внимание

Бесключевое открытие может не сработать, сработать без нажатия или работать с замедлением в случае:

1. Если на ручке передней двери водителя есть грязь, снег или обледенение, это повлияет на работу функции входа без ключа. Снег или наледь должны быть убраны как можно скорее.
2. Если ручка передней двери водителя залита водой или иной жидкостью, во время сильного дождя или во время мойки автомобиля, а ключ находится в пределах досягаемости, дверь может быть разблокирована.
3. Если вы держите ручку передней двери водителя в перчатках, зона чувствительности внутри ручки может сработать с задержкой или не распознать касание – в этом случае дверь не разблокируется.
4. Отпирание двери может не сработать в случае разряда элемента питания на электронном ключе.
5. Отпирание двери может не сработать в случае повреждения ручки двери и/или зоны датчика.

Открытие и закрытие дверей автомобиля с помощью электронного ключа

Закрывание:

Для закрывания дверей автомобиля необходимо выключить питание автомобиля, закрыть все двери, извлечь ключ из автомобиля, поместить его в радиус действия, доступного для считывания, и один раз без удержания нажать на кнопку «Полное запираение» (кнопка с изображением закрытого замка). После нажатия все двери, капот и дверь багажника одновременно блокируются, наружные зеркала заднего вида складываются (в зависимости от комплектации), лампа поворотника мигнет один раз, автомобиль встанет на режим охраны.

Открытие:

Для открывания дверей автомобиля необходимо поместить электронный ключ в радиус действия, доступного для считывания, и один раз без удержания нажать на кнопку «Полное отпирание» (кнопка с изображением открытого замка). После нажатия все двери будут разблокированы одновременно, лампы поворотника мигнут два раза, наружные зеркала заднего вида будут разложены (в зависимости от комплектации), и загорятся габаритные огни.

Открытие и закрытие дверей с помощью механического ключа

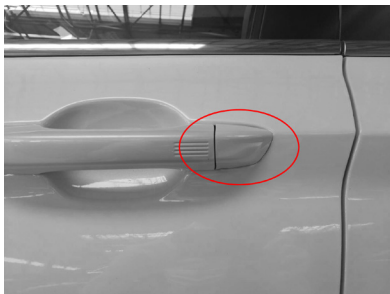

Открыв крышку замочной скважины, вставьте механический ключ в замочную скважину и поверните его. Поверните ключ по часовой стрелке, чтобы открыть, и против часовой стрелки, чтобы закрыть. После открытия или закрытия двери наденьте крышку замка обратно, закрыв механизм замочной скважины.



Внимание

Если при покидании автомобиля какая-либо дверь, капот или дверь багажного отделения не были заперты должным образом, то при нажатии на кнопку полного запираения наружное зеркало заднего вида не будет сложено (в зависимости от комплектации), лампа поворотника не будет мигать, а звуковой сигнал прозвучит дважды одновременно. Это значит, что автомобиль не закрыт!

Для запираения автомобиля нажмите кнопку полного отпирания, проверьте, что все двери, капот и дверь багажного отделения закрыты надлежащим образом, покиньте автомобиль и повторите запираение автомобиля с ключа.

Напоминание

Нельзя открыть или закрыть автомобиль, нажав соответствующую кнопку на ключе, если автомобиль включен.



Кнопка блокировки окон и кнопка разблокировки центрального замка

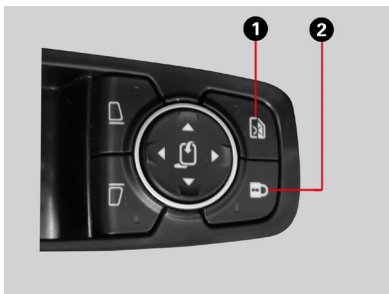

1. Кнопка блокировки окон
2. Кнопка разблокировки центрального замка

Кнопка блокировки окон:

Нажмите кнопку блокировки окон, за исключением переключателя водителя, остальные три переключателя не смогут управлять окнами.

Кнопка разблокировки центрального замка:

Когда все четыре двери закрыты, нажмите кнопку разблокировки центрального замка, чтобы заблокировать двери, и нажмите кнопку еще раз, чтобы разблокировать двери.

Напоминание

При использовании кнопки управления центральным замком блокируются или открываются одновременно четыре двери, дверь багажного отделения.

Предупреждение

В случае дорожно-транспортного происшествия достаточной степени тяжести центральный замок дверей разблокируется автоматически.

Предупреждение

Во избежание повреждения автомобиля и травм при закрывании дверей убедитесь в отсутствии посторонних предметов, деталей одежды в дверном проеме. При перевозке детей открывайте и закрывайте двери с особым вниманием во избежание защемления и иных травм.

Использование наружных ручек для открывания дверей

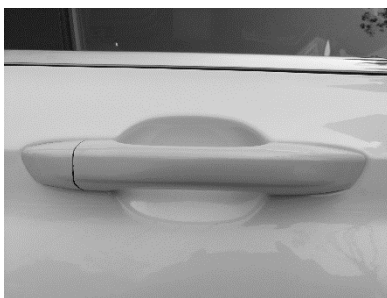

Когда центральный замок разблокирован, возьмитесь за ручку и потяните на себя, чтобы открыть дверь.

Использование внутренних ручек для открывания дверей

Когда центральный замок разблокирован, потяните внутреннюю ручку на себя, чтобы открыть дверь. При заблокированных дверях потяните ручку два раза, чтобы открыть дверь. При заблокированных дверях потяните ручку два раза, чтобы открыть дверь.



Срабатывание противоугонной сигнализации

Если автомобиль находится в режиме охраны и любая дверь или капот автомобиля открыты принудительно, а не с помощью ключа, сработает сигнализация. В течение 28 секунд будут мигать лампы поворотников и звучать сигнал сирены.

Отключение противоугонной сигнализации

Чтобы отключить звуковой сигнал при срабатывании сигнализации, разблокируйте двери с помощью ключа.

Окна

Когда автомобиль включен, окна можно открывать и закрывать с помощью главного переключателя стеклоподъемников на двери водителя и переключателей стеклоподъемников на пассажирских дверях.

Главный переключатель стеклоподъемников

Главный переключатель стеклоподъемников дверей автомобиля установлен на двери водителя

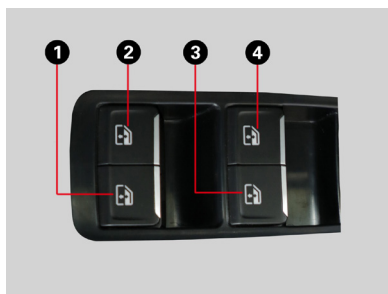

1. Клавиша стеклоподъемника правой задней двери
2. Клавиша стеклоподъемника левой задней двери
3. Клавиша стеклоподъемника правой передней двери
4. Клавиша стеклоподъемника левой передней двери

Переключатели стеклоподъемников также установлены на левой задней двери, правой передней двери и правой задней двери.

**Открытие:**

Чтобы полностью опустить стекло, нажмите клавишу вниз до второй позиции и отпустите. Чтобы опустить стекло частично, удерживайте клавишу в нажатом положении до первой позиции и отпустите в нужный момент.

Закрытие:

Чтобы полностью поднять стекло, потяните соответствующую клавишу вверх до второй позиции и отпустите. Чтобы поднять стекло частично, удерживайте клавишу в поднятом положении до первой позиции и отпустите в нужный момент.

**Внимание**

Если функция автоматического подъема стекла не срабатывает, пользователю необходимо провести обучение системы, подняв стекло, удерживанием клавиши соответствующего стеклоподъемника, пока оно не окажется полностью поднятым; Условия, при которых возникают функциональные сбои автоматического подъема стекол:

- ① низкий заряд или отключение батареи питания;

- ② окна не поднимались до верха удерживанием клавиши более 10 раз подряд;
- ③ активация функции термозащиты привода окна: при непрерывной работе стеклоподъемника в течение 3 минут включается режим защиты мотора стеклоподъемника от перегрева. Режим включается на 3 минуты, в течение которых функция стеклоподъемника не может использоваться;
- ④ обледенение стекла.

**Напоминание**

Когда функция автоматического подъема стекла не работает, пользователю необходимо вручную поднять стекло, удерживая клавишу стеклоподъемника.

**Внимание**

Покидая автомобиль всегда закрывайте все окна полностью во избежание попадания воды, снега, грязи, посторонних предметов на механизм стеклоподъемников и в салон автомобиля.

**Предупреждение**

Во избежание травм проконтролируйте закрытие и убедитесь в отсутствии препятствий для закрытия. Не открывайте / закрывайте окна в случае обледенения, наличия на стекле песка, грязи во избежание появления царапин на поверхности стекол. Предварительно очистите поверхность стекла, после чего используйте функцию открывания / закрытия.

Люк / солнцезащитный козырек

Когда автомобиль включен, потолочный люк и солнцезащитный козырек (при наличии в комплектации) можно открывать и закрывать, нажав кнопку на панели переключателей люка на крыше внутри салона.



1. Кнопка открытия люка
2. Кнопка закрытия люка
3. Кнопка раскрытия солнцезащитного козырька
4. Кнопка складывания солнцезащитного козырька

Открытие и закрытие люка и солнцезащитного козырька

1. Нажмите и удерживайте кнопку 1, люк начнет открываться; отпустите кнопку, чтобы остановить движение; короткое нажатие кнопки 1 откроет люк в положение «вверх», повторное короткое нажатие кнопки 1 сдвинет люк в полностью открытое положение.

2. Нажмите и удерживайте кнопку 2, люк начнет закрываться; отпустите её, чтобы остановить движение; короткое нажатие кнопки 2 сдвинет люк в полностью закрытое положение.
3. Нажмите и удерживайте кнопку 3, солнцезащитная шторка начнет раскрываться; отпустите кнопку, чтобы остановить движение; короткое нажатие кнопки 3 переведет солнцезащитную шторку в полностью раскрытое положение.
4. Нажмите и удерживайте кнопку 4, солнцезащитная шторка начнет складываться; отпустите кнопку, чтобы остановить движение; короткое нажатие кнопки 4 полностью уберет солнцезащитную шторку.

Капот

Крышка капота данной модели автомобиля оснащена двойным замком: электрический привод, открываемый или запираемый с ключа, а также механический замок крышки капота. Вам нужно дважды потянуть за рычаг расположенный слева под приборной панелью, чтобы капот открылся.

Открытие капота

1. Рычаг открывания крышки капота расположен снизу слева под приборной панелью. Чтобы открыть капот, потяните рычаг вверх один раз, затем отпустите и потяните снова. Крышка капота будет полностью разблокирована и немного приподнимется.



2. Поднимите крышку капота и установите упор.



Предупреждение

Во избежание травм убедитесь, что держатель установлен полностью и держит крышку капота до того, как отпустить крышку капота!

Закрывание капота

1. Перед закрытием капота убедитесь, что в моторном отсеке и рядом с крышкой капота нет посторонних предметов, а также что рядом с плоскостью контакта крышки и кузова нет людей.
2. Сложите упор держатель в предусмотренный паз и плавно полностью опустите крышку.
3. Положите обе руки на передний край крышки и слегка нажмите на нее, чтобы закрыть капот до звука щелчка замка.

⚠ Предупреждение

Убедитесь перед началом движения, что крышка капота полностью закрыта и нет соответствующих уведомлений. Не начинайте поездку, если крышка капота не закрыта полностью. В случае неисправности или неполном закрытии крышки капота по вине водителя на приборной панели высветится индикатор незакрытых дверей, незамедлительно остановитесь на обочине или в предусмотренном для остановки месте согласно правилам дорожного движения и закройте крышку капота.

Движение с неисправным замком крышки капота или с неполностью закрытой крышкой капота запрещено, поскольку влечет высокие риски аварийной ситуации с потенциальным риском угрозы жизни и здоровья водителя, пассажиров и других участников движения

Дверь багажного отделения

Открывание и закрывание

Открывание:

Открывание двери багажного отделения возможно в случае полной разблокировки дверей, при положении передачи в позиции Р или N и скорости менее 1 км/ч.



1. На дистанционном ключе нажмите и удерживайте кнопку открытия двери багажного отделения, когда автомобиль выключен.
2. Нажмите на кнопку двери багажного отделения, когда автомобиль открыт.
3. Движением ноги под задним бампером, когда дистанционный ключ рядом с багажным отделением: приподнимите ногу и проведите ею под центральной частью заднего бампера.

⚠ Внимание

При открывании крышка багажного отделения выдвигается вверх, до открытия убедитесь в отсутствии посторонних предметов рядом с зо-

ной открывания и достаточным пространством для открывания во избежание повреждения автомобиля.

Закрывание:

Дверь багажного отделения можно закрыть с помощью следующих действий:

1. На дистанционном ключе нажмите и удерживайте кнопку закрытия двери багажного отделения, когда автомобиль выключен.
2. Нажмите на кнопку двери багажного отделения, когда автомобиль открыт.



3. Движением ноги под задним бампером, когда дистанционный ключ рядом с багажным отделением: приподнимите ногу и проведите ею под центральной частью заднего бампера.



Внимание

При закрывании крышка багажного отделения движется вниз, до закрытия убедитесь в отсутствии посторонних предметов рядом с зоной закрытия и достаточным пространством во избежание повреждения автомобиля и травм защемления.

Режим принудительной остановки (зависания):

Когда дверь багажного отделения находится в процессе открытия или закрытия, её принудительно остановить, если автомобиль выключен, либо включен и его скорость составляет менее 5 км/ч.

Для этого выполните следующие действия:



1. На дистанционном ключе нажмите и удерживайте кнопку закрытия двери багажного отделения в течение 2 секунд, дверь багажного отделения перестанет открываться или закрываться и остановится.
2. Движением ноги под задним бампером, когда дистанционный ключ рядом с багажным отделением. Приподнимите ногу

и проведите ею под центральной частью заднего бампера, дверь багажного отделения перестанет открываться или закрываться и остановится.

3. Нажмите на кнопку двери багажного отделения: дверь багажного отделения перестанет открываться или закрываться и остановится.
4. Внутри салона нажмите на кнопку двери багажного отделения, и дверь багажного отделения перестанет открываться или закрываться и остановится.



Напоминание

Когда дверь багажника открывается, закрывается, находится в режиме зависания или срабатывает защита от заземления, раздается звуковой сигнал.

Функция защиты от заземления

Когда дверь багажника находится в процессе открывания или закрытия, автомобиль выключен или включен, а его скорость меньше 5 км/ч, активируется функция защиты от заземления. Данная функция срабатывает в следующих ситуациях:

1. Когда дверь багажного отделения получает противодействие в процессе открывания, дверь перестает открываться.
2. Когда дверь багажного отделения получает противодействие в процессе закрывания, дверь будет зависать.



Внимание

1. При открывании или закрывании двери багажного отделения обратите внимание на наличие препятствий, которые мешают процессу открывания и закрывания.
2. Если электропривод двери багажного отделения не срабатывает, попробуйте запустить его заново. Если функция открывания/закрывания по-прежнему не работает, обратитесь в авторизованный сервисный центр Skywell для проверки и ремонта.



Предупреждение

Перед каждой поездкой убедитесь, что дверь багажного отделения полностью закрыта. Не начинайте поездку, если дверь не закрыта полностью! Если функция открывания/закрывания не работает, обратитесь в авторизованный сервисный центр Skywell для проверки и ремонта.

Установка высоты открывания двери багажника

Установка высоты:

Откройте дверь багажника вручную до желаемой высоты. Нажмите и удерживайте кнопку на внутренней панели двери примерно 5 секунд, пока не прозвучит сигнал подтверждения. Установка положения выполнена успешно, при следующем открывании дверь откроется на установленную высоту. (Положение установки должно быть больше половины от максимального угла механического открывания).

Отмена установленной высоты:

Чтобы отменить текущее установленное положение открывания, нажмите и удерживайте кнопку на внутренней панели открытой двери багажника. Примерно через 5 секунд прозвучит сигнал подтверждения, и положение крышки багажника вернется в положение по умолчанию при открытии в следующий раз.

Аварийный режим багажной двери

Когда дверь багажного отделения 5 раз подряд срабатывает против заземления или 5 раз подряд зависает, получив противодействие при открывании, электрическая система задней двери перейдет в состояние аварийного режима. В этом состоянии электрическая функция крышки багажного отделения будет заблокирована. Чтобы разблокировать функцию и перевести электропривод в рабочий режим, закройте дверь вручную до положения полной блокировки.

Если электропривод двери багажного отделения находится в аварийном режиме, при выполнении следующих операций в течение 4 секунд может раздаваться прерывистый звук, свидетельствующий об отклонении запросов пользователя:

1. Нажатие и удерживание в течение 2 секунд кнопки двери багажного отделения на дистанционном ключе.
2. Движение ноги под задним бампером.
3. Нажатие на кнопку двери багажного отделения.
4. Нажатие на кнопку двери багажного отделения, расположенную в салоне автомобиля.

Напоминание

Дверь багажного отделения может перейти в состояние термозащиты электропривода двери и возобновить нормальную работу через 15 секунд.

Аварийное открывание двери багажного отделения

Если невозможно открыть дверь багажного отделения с помощью электропривода, можно применить следующие действия:

1. Откройте декоративную крышку на обшивке двери багажника.



- Воспользуйтесь рычагом отпирания, основной замок двери багажника разблокируется.



Перчаточный бокс

Открывание перчаточного бокса



Потяните ручку перчаточного бокса назад, и перчаточный бокс откроется.

Закрывание перчаточного бокса



Толкните перчаточный бокс вперед, пока он не закроется и не заблокируется.

Внимание

Всегда закрывайте крышку перчаточного бокса перед началом поездки. Открытая крышка может привести к серьезным травмам в случае экстренного торможения или столкновения.

Светоотражающий жилет



Предупреждение

Водитель обязан использовать светоотражающий жилет в случаях, предусмотренных требованиями действующего законодательства страны эксплуатации автомобиля. В любом случае Skywell рекомендует надевать жилет при покидании автомобиля в условиях плохой видимости и в любой чрезвычайной ситуации.

В комплектацию автомобиля Skywell ET5 входит 1 (один) светоотражающий жилет универсального размера для обеспечения безопасности водителя при покидании автомобиля в условиях плохой видимости. Жилет находится в отсеке для инструментов в багажном отделении.

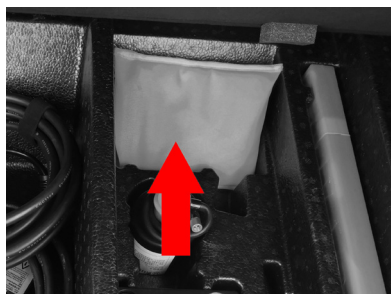

Отсек для хранения вещей

Открывание отсека для хранения вещей



Потяните ручку отсека для хранения вещей назад, чтобы открыть его.

Закрывание отсека для хранения вещей



Для закрывания толкните отсек для хранения вещей.

Внимание

Всегда закрывайте отсек для хранения вещей перед началом поездки. Открытая крышка может привести к серьезным травмам в случае экстренного торможения или столкновения.

Подставка для стаканов

Открывание и закрывание



Чтобы воспользоваться подставкой для стаканов: сдвиньте заслонку назад, чтобы открыть, и сдвиньте вперед, чтобы закрыть.

Напоминание

В подставку для стаканов можно ставить только емкости с крышками, чтобы не испачкать внутреннюю отделку и не повредить электрические компоненты автомобиля.

Очечник

Открытие и закрытие



Нажмите на крышку бокса для очков, чтобы открыть; нажмите на крышку повторно, чтобы закрыть.

Противосолнечный козырек



Противосолнечный козырек находится над водителем и над пассажиром на переднем сиденье.

Открытие и закрытие

Если солнечный свет или свет от фар машин ослепляет и заставляет людей чувствовать себя некомфортно, опустите противосолнечный козырек.



Если вы хотите заблокировать свет сбоку, вы можете извлечь одну фиксирующую проушину и повернуть противосолнечный козырек в сторону.



При закрывании противосолнечного козырька необходимо поднять его в исходное положение и зафиксировать, если козырек был повернут.

Напоминание

Использование противосолнечного козырька может повлиять на комфорт и безопасность при вождении.

Косметическое зеркало

Если вам нужно использовать косметическое зеркало, опустите противосолнечный козырек вниз.



Шторка багажного отделения Открывание и закрывание



Вытяните шторку и защелкните её с двух сторон в фиксирующую прорезь. Когда шторка не используется, просто отсоедините её и сверните.

Внимание

Солнцезащитная шторка предусмотрена для защиты багажного отделения от воздействия прямых солнечных лучей и ограничения видимости находящихся в багажном отделении предметов. Не размещайте на раскрытой шторке какие-либо предметы, иначе шторка будет повреждена или предметы при столкновении откатятся вперед и причинят травмы водителям и пассажирам.



Глава 5: Сиденья

Передние сиденья	68
Регулировка переднего сиденья	68
Регулировка поясничной опоры сиденья.....	69
Подогрев и вентиляция сидений	70
Функция памяти положения сиденья	71
Функция комфортной посадки	71
Задние сиденья.....	72
Складывание спинок заднего сиденья.....	72
Подголовник	73
Поднятие подголовников	73
Опускание подголовников.....	73
Снятие подголовников	74
Установка подголовников	74

Глава 5: Сиденья

Передние сиденья

Правильное положение водителя
Правильное положение водителя в автомобиле влияет на его утомляемость и безопасность поездки. Для обеспечения безопасности и снижения риска дорожно-транспортного происшествия соблюдайте следующие инструкции:



1. Сидите прямо, упираясь обеими ногами в пол, угол наклона спинки сиденья не должен превышать 30°.
2. Убедитесь в том, что свободно достаете до педалей и можете держать руль слегка согнутыми в локтях руками. Расстояние между модулем фронтальной подушки безопасности и грудной клеткой должно составлять не менее 25 см.
3. Плечевая лямка ремня безопасности должна проходить посередине плеча. Поясная лямка ремня должна плотно облегать бедра и не заходить на живот.

Регулировка переднего сиденья

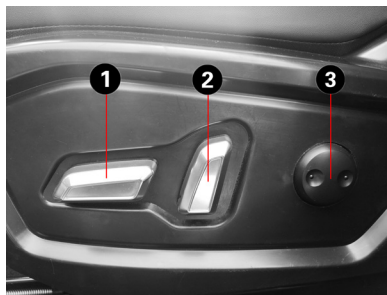

1. Кнопка регулировки продольного расположения и высоты сиденья
2. Кнопка регулировки угла наклона спинки
3. Кнопка регулировки контура поясничной опоры

Регулировка сиденья водителя включает в себя регулировку продольного положения сиденья, регулировку по высоте, регулировку угла наклона спинки и регулировку поясничной опоры. Сиденье можно отрегулировать с помощью кнопки 1, кнопки 2 и кнопки 3, расположенных на нижней боковой поверхности сиденья водителя.



Нажмите на кнопку 1, как показано на рисунке, для продольной регулировки сиденья, чтобы сдвинуть его вперед или назад.



Нажмите на кнопку 1, как показано на рисунке, чтобы отрегулировать сиденье по высоте, подняв или опустив. Если автомобиль оснащен специальным сиденьем водителя с регулируемой подколенной опорой, ее регулировку можно осуществить перемещая вниз или вверх переднюю часть кнопки 1.



Нажмите на кнопку 2, как показано на рисунке, чтобы отрегулировать угол наклона спинки сиденья.

Регулировка поясничной опоры сиденья

Отрегулировать поясничную опору можно с помощью кнопки 3. Регулировка поясничной опоры позволяет добиться комфортного положения спины водителя и избежать ряда проблем, вызванных длительным сидением.

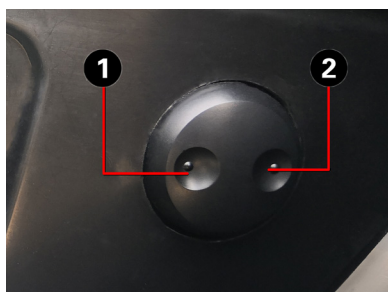

Нажмите и удерживайте кнопку 3 слева в углублении 1 – изгиб увеличится. Нажмите и удерживайте кнопку 3 справа в углублении 2 – изгиб уменьшится.

Внимание

1. Запрещена регулировка водительского сиденья во время управления автомобилем, чтобы избежать неожиданных сдвигов сиденья и потери контроля над автомобилем.
2. При регулировке положения сиденья будьте осторожны, чтобы сиденье не ударило пассажиров или багаж.
3. После регулировки продольного положения сиденья слегка толкните его вперед и назад, чтобы убедиться, что оно надежно зафиксировано.

4. После регулировки спинки сиденья облокотитесь на нее и убедитесь, что она надежно зафиксирована.
5. Во избежание травм не размещайте руки под сиденьем или рядом с движущимися частями во время регулировки – пальцы или ладони могут быть зажаты механизмом сиденья.
6. Чрезмерный угол наклона спинки сиденья может привести к серьезным травмам в случае столкновения. Угол наклона спинки во время движения не должен превышать 30°.
7. Не используйте чехлы на передних сиденьях, они могут ограничивать раскрытие боковых подушек безопасности в случае столкновения.
8. При выполнении регулировки убедитесь в отсутствии посторонних предметов, которые могут препятствовать регулировке или оказаться зажаты в механизме.

Подогрев и вентиляция сидений

Обогрев и вентиляция сидений доступны только для сиденья водителя и сиденья переднего пассажира. Функцию подогрева и вентиляции передних сидений можно включать и выключать с центральной панели управления.

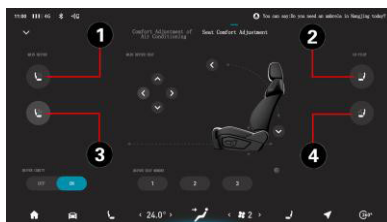

Кнопка 1: Выключатель подогрева водительского сиденья

Кнопка 2: Выключатель подогрева сиденья переднего пассажира

Кнопка 3: Выключатель вентиляции водительского сиденья

Кнопка 4: Выключатель вентиляции сиденья переднего пассажира

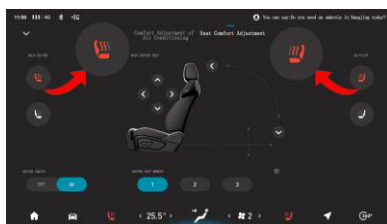

Коснитесь иконки включения подогрева сиденья водителя или пассажира, несколькими касаниями установите на появившейся иконке управления нужный уровень обогрева. Доступно три уровня обогрева.

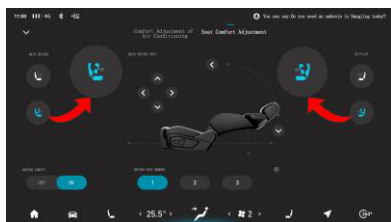

Коснитесь иконки включения вентиляции сиденья водителя или пассажира, несколькими касаниями установите на появившейся иконке управления нужный уровень вентиляции. Доступно три уровня вентиляции.



При включенном автомобиле откройте и закройте иконку управления вентиляцией на панели, чтобы включить и выключить вентиляцию. При включенном автомобиле откройте и закройте иконку управления обогревом сидений на панели, чтобы включить и выключить обогрев.

Функция памяти положения сиденья

Используйте короткое касание для активации функции памяти сиденья, длительное нажатие – для запоминания текущего положения.

Функция комфортной посадки

Функция комфортной посадки отодвигает сиденье водителя назад, когда автомобиль выключен, установлена передача P, а дверь водителя открыта.

Когда автомобиль включается, а дверь водителя закрыта, сиденье автоматически перемещается вперед и принимает установленное настройками положение.

Внимание

Во избежание защемлений и повреждения механизмов сиденья не оставляйте в салоне за и под сиденьем водителя посторонних предметов, которые могут препятствовать движению механизма при включенной функции. В случае установки детского кресла за сиденьем водителя убедитесь в достаточном пространстве между передним и задним сиденьями.

Задние сиденья

Автомобили оборудованы рядом из 3 задних сидений.

Регулировка высоты, продольного положения и контура поясничного отдела на задних сиденьях не предусмотрена.



Складывание спинок заднего сиденья

Для увеличения объема багажного отделения задние сидения можно сложить.



1. Снимите подголовник спинки заднего сиденья.
2. Поднимите центральный подлокотник в вертикальное положение.
3. Нажмите переключатель спинки сиденья.

4. Опустите спинку сидений вперед до упора.

Чтобы вернуть спинку заднего сиденья в вертикальное положение, поднимите спинку и слегка толкните назад до защелкивания в замке, убедитесь в надежности её фиксации.



Внимание

1. При складывании спинки сиденья следует убрать лежащие на заднем сиденье вещи, чтобы они не препятствовали складыванию.
2. После возврата спинки заднего сиденья в вертикальное положение, убедитесь в надежности её фиксации.
3. Следите за тем, чтобы ремни безопасности не перекрутились и не были зажаты спинкой сиденья;
4. При складывании спинок заднего сиденья нужно снять подголовники, в противном случае можно повредить сиденья.

Подголовник

Все сиденья Skywell ET5 оборудованы съемными подголовниками.

Подголовники являются частью системы безопасности при вождении. Правильно отрегулированный подголовник снижает риск травмирования головы и шеи в экстренных ситуациях.

Поднятие подголовников

Нажмите кнопку фиксатора на подголовнике и потяните подголовник вверх до подходящего положения, после чего отпустите фиксатор, когда услышите звук блокировки. Проверьте надежность фиксации подголовника.

Подголовник переднего сиденья



Подголовники заднего сиденья

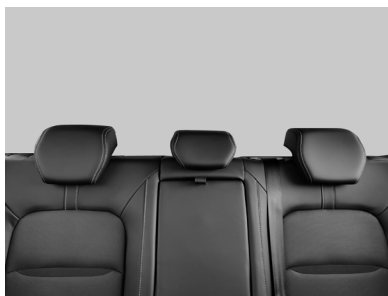

Предупреждение

Использование водителем или пассажиром сиденья автомобиля без подголовника влечет существенный риск угрозы жизни и здоровью при наступлении чрезвычайной ситуации и столкновении!

Опускание подголовников

Нажмите кнопку фиксатора высоты подголовника, опустите подголовник в подходящее положение и отпустите кнопку, затем слегка потяните подголовник вверх и отпустите его, когда услышите звук блокировки.



Снятие подголовников

Нажмите и удерживайте кнопку фиксатора и потяните подголовник вверх. Отпустите кнопку после снятия подголовника.



Напоминание

Подголовник позволяет вам и вашим пассажирам избежать травм шеи и других травм головы. До начала поездки убедитесь, что подголовники отрегулированы таким образом, что их центр находится на линии верхних кончиков ваших ушей. Пассажиры высокого роста должны отрегулировать положение подголовника как можно выше.

Установка подголовников

Совместите подголовник и установочные отверстия, надавите на подголовник до фиксации. Нажмите и удерживайте кнопку фиксатора при опускании подголовника.



Глава 6: Эксплуатация автомобиля

Комбинация приборов.....	76
12,3-дюймовый дисплей комбинации приборов (экран сводной информации)	76
Управление интерфейсом дисплея комбинации приборов	78
Индикация неисправностей и предупреждений на комбинации приборов.....	81
Функция предупреждающих сообщений	89
Рулевое колесо	101
Звуковой сигнал.....	102
Регулировка положения рулевого колеса	102
Зеркала заднего вида.....	103
Внутреннее зеркало заднего вида (в зависимости от комплектации)	103
Боковые зеркала заднего вида	103
Электрическое управление боковыми зеркалами заднего вида	104
Автоматическое опускание зеркала заднего вида при движении задним ходом.....	104

Глава 6: Эксплуатация автомобиля

Комбинация приборов

Комбинация приборов – жидко-кристаллический дисплей 12,3 дюйма (экран сводной информации) отображает состояние автомобиля, статус зарядки, выбранную функцию и другую информацию различных систем автомобиля. В процессе эксплуатации, вы всегда должны обращать внимание на информацию, отображаемую на комбинации приборов, чтобы контролировать состояние автомобиля в реальном времени. Комбинация приборов изменяется в зависимости от таких факторов, как настройки, использование функций, конфигурация автомобиля и т. д. Описание на приведенном ниже рисунке дано только для справки, а интерфейс дисплея зависит от конкретного автомобиля.

12,3-дюймовый дисплей комбинации приборов (экран сводной информации)

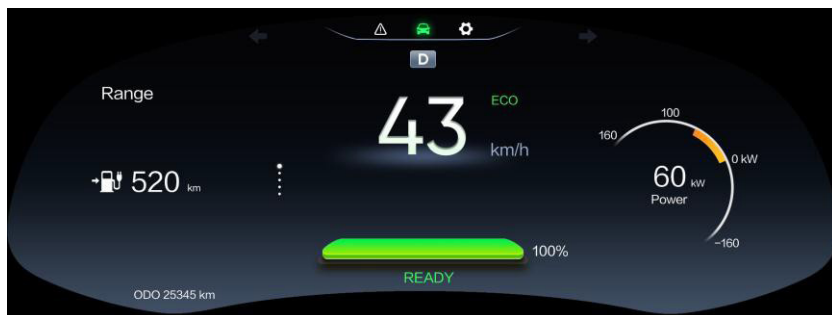

1. Режим движения
2. Скорость движения автомобиля
3. Пробег
4. Запас хода
5. Заряд
6. Мощность
7. Время
8. Температура

Описание дисплея комбинации приборов

- | | |
|---------------------------------|---------------|
| 1. Температура | 5. Пробег |
| 2. Время | 6. Запас хода |
| 3. Режим движения | 7. Заряд |
| 4. Скорость движения автомобиля | 8. Мощность |

Управление интерфейсом дисплея комбинации приборов

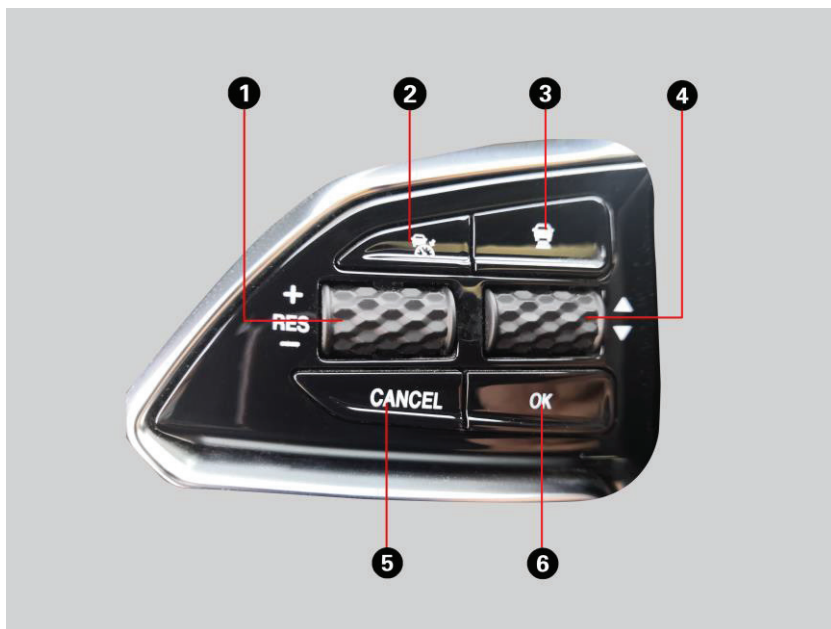

1. Сброс круиз-контроля; крейсерская скорость +/-
2. Включение и выключение круиз-контроля
3. Регулировка дистанции адаптивного круиз-контроля
4. Вверх/вниз
5. Отмена круиз-контроля
6. Подтверждение/возврат

Описание областей дисплея на комбинации приборов (экран сводной информации)



1. Область А интерфейса дисплея – окно подсказки открытия двери / области отображения контроля давления в шинах.
2. Область В интерфейса дисплея – область отображения среднего энергопотребления и дистанции.
3. Область С – промежуточный пробег tripA, tripB.
4. Нажимайте кнопку «Подтверждение/возврат» для переключения на отображение соответствующей информации в область А интерфейса (контроль давления в шинах и двери), область В (отображение среднего энергопотребления и дистанции) и область С (промежуточный пробег tripA, tripB). Когда выбран промежуточный пробег tripA или tripB в зоне С, информация по пробегу может быть очищена долгим нажатием кнопки «Подтверждение/возврат».
5. Нажмите кнопку «Вверх/вниз», чтобы отрегулировать яркость подсветки дисплея.
6. Если запущен круиз-контроль, для установки нужных параметров вы можете использовать кнопку «Включение и выключение круиз-контроля», кнопку «Отмена круиз-контроля», кнопку «Регулировка дистанции» и кнопку «Сброс; крейсерская скорость +/-».
7. Время на комбинации приборов связано с интернетом. Если есть сбой в отображаемом времени, с помощью кнопки «Подтверждение/Возврат» переключитесь на информационный интерфейс non-tripA/tripB для установки времени. Нажмите и удерживайте кнопку «Подтверждение/возврат» более 5 секунд – начнет мигать отображение часа, выставите нужное значение коротким нажатием кнопки «Вверх/вниз»; после 5 секунд бездействия начнет мигать отображение минут, выставите нужное значение коротким нажатием кнопки «Вверх/вниз».

Пункты настройки дисплея комбинации приборов



1. Нажимайте кнопку «Вверх/вниз» для переключения между пунктами меню «Настройки», «Путевой компьютер» и «Поиск неисправностей» в области выбора меню комбинации приборов.
2. В области выбора меню комбинации приборов вы можете войти в выбранные связанные пункты меню с помощью кнопки «Подтверждение/возврат». Как показано на рисунке, выберите пункт «Настройки» в области меню, нажмите кнопку «Подтверждение/возврат», чтобы войти в область параметров подменю в «Настройки», и нажмите кнопку «Вверх/вниз». Нажмите кнопку «Подтвердить/возврат», чтобы выполнить соответствующие операции с содержимым подменю.
3. Если запущен круиз-контроль, для установки нужных параметров вы можете использовать кнопку «Включение и выключение круиз-контроля», кнопку «Отмена круиз-контроля», кнопку «Регулировка дистанции» и кнопку «Сброс; крейсерская скорость +/-».

Индикация неисправностей и предупреждений на комбинации приборов

После включения автомобиля в течение 10 секунд происходит загрузка комбинации приборов и отображается часть информации о состоянии автомобиля. Некоторые из световых индикаторов загораются, чтобы показать информацию о состоянии различных систем автомобиля, – это не является неисправностью. Если какой-либо индикатор продолжает гореть при эксплуатации автомобиля по непонятной для вас причине, свяжитесь для уточнения с авторизованным сервисным центром Skywell.



6

Пункт	Символ	Цвет	Описание
Фары ближнего света		Зеленый	Включен ближний свет фар
Фары дальнего света		Синий	Включен дальний свет фар
Габаритные огни		Зеленый	Включены габаритные огней
Передние противотуманные фары (не применимо для конфигурации LVO)		Зеленый	Включены передние противотуманные фары
Задний противотуманный фонарь		Желтый	Включен задний противотуманный фонарь

Пункт	Символ	Цвет	Описание
Указатель левого поворота		Зеленый	Мигает зеленым при включении левого указателя поворот
Указатель правого поворота		Зеленый	Мигает зеленым при включении правого указателя поворот
Индикатор включенного круиз-контроля		Зеленый	Рабочий режим
Индикатор стояночного тормоза		Красный	Тормоз EPB работает
Индикатор Autohold		Зеленый	Включена функция Autohold
Предупреждение о неисправности стояночного тормоза (EPB)		Желтый	Иноформирует о неисправности EPB
Индикатор выезда из полосы движения		Желтый	Предупреждение о выезде из полосы движения
Индикатор неисправности системы автомобиля		Красный	Информирует о неисправности системы автомобиля
Индикатор подключения к зарядке		Красный	Коннектор подключен
Индикатор состояния зарядки		Желтый	Автомобиль заряжается
Индикатор READY	<i>READY</i>	Зеленый	Автомобиль готов к поездке
Индикатор неисправности системы подушек безопасности		Красный	Неисправность системы подушек безопасности

Пункт	Символ	Цвет	Описание
Предупреждение о непристегнутом ремне безопасности		Красный	Не пристегнут ремень безопасности
Индикатор неисправности системы зарядки аккумулятора DCDC/12V		Красный	Неисправность системы зарядки аккумулятора 12 В
Предупреждение системы контроля давления в шинах (TPMS)		Желтый	Снижение давления в шинах
Индикатор системы электронного контроля устойчивости (ESP)		Желтый	Неисправность ESP
Индикатор отключения системы электронного контроля устойчивости (ESP OFF)		Желтый	Функция ESP отключена
Индикатор неисправности ABS		Желтый	Неисправность ABS
Предупреждение о неисправности тормозной системы		Красный	Неисправность тормозной системы
Предупреждение электроусилителя руля (EPS)		Красный	Неисправность EPS
Предупреждение о разряде высоковольтной батареи		Желтый	Высоковольтная батарея разряжена
Предупреждение об отключении высоковольтной батареи		Желтый	Высоковольтная батарея отключена

Пункт	Символ	Цвет	Описание
Индикатор запуска / отказа системы помощи при спуске с горы (HDC)		Зеленый	Постоянное отображение символа – система HDC работает, мигание символа – отказ системы HDC
Предупреждение о неисправности высоковольтной батареи		Красный	Неисправность высоковольтной батареи
Индикатор ограниченной мощности		Желтый	Ограниченная выходная мощность
Предупреждение о повреждении изоляции		Красный	Повреждение изоляции
Индикатор запуска / отказа системы помощи при старте на подъеме		Зеленый	Постоянное отображение символа – система работает, мигание символа – отказ системы
Предупреждение о высокой температуре высоковольтной батареи		Красный	Высокая температура высоковольтной батареи
Неисправность мотора		Красный	Неисправность мотора
Советы по обслуживанию		Желтый	Советы по обслуживанию

12,3-дюймовый дисплей комбинации приборов

Пункт	Знак	Цвет	Описание
Фары ближнего света		Зеленый	Включен ближний свет фар
Фары дальнего света		Синий	Включен дальний свет фар
Габаритные огни		Зеленый	Включены габаритные огни
Передние противотуманные фары		Зеленый	Включены передние противотуманные фары
Задний противотуманный фонарь		Желтый	Включен задний противотуманный фонарь
Указатель левого поворота		Зеленый	Мигает зеленым при включении левого указателя поворот
Указатель правого поворота		Зеленый	Мигает зеленым при включении правого указателя поворот
Индикатор включенного круиз-контроля (LV1/LV2)		Белый / зеленый	Белый означает состояние ожидания; зеленый означает рабочий режим
Индикатор адаптивного круиз-контроля (LV3)		Зеленый / белый / красный	Зеленый означает рабочий режим; белый указывает на состояние ожидания; красный означает сбой

Пункт	Знак	Цвет	Описание
Индикатор стояночного тормоза		Красный	Тормоз EPB работает
Индикатор Autohold		Зеленый	Включена функция Autohold
Предупреждение о неисправности стояночного тормоза (EPB)		Желтый	Информирует о неисправности EPB
Значок функции «умного пилота» ISA		Зеленый / белый / оранжевый / красный	Зеленый означает рабочий режим; белый – ожидание; оранжевый – откат обновления; красный – сбой
Индикатор системы предотвращения выезда из полосы движения / индикатор неисправности		Зеленый / белый / красный	Зеленый означает, что функции удержания полосы движения и съезда с полосы движения включены; белый – переход в режим ожидания; красный цвет указывает на неисправность функции удержания полосы движения или съезда с полосы движения
Индикатор неисправности системы автомобиля		Красный	Информирует о неисправности системы автомобиля
Индикатор подключения к зарядке		Красный	Коннектор подключен
Индикатор состояния зарядки		Желтый	Автомобиль заряжается
Индикатор READY		Зеленый	Автомобиль готов к поездке
Индикатор неисправности системы подушек безопасности		Красный	Неисправность системы подушек безопасности

Пункт	Знак	Цвет	Описание
Предупреждение о непристегнутом ремне безопасности на заднем сиденье (LV3)		Красный	Показывает, что один или несколько ремней безопасности на заднем сиденье не пристегнуты. Красным показано то место, где ремень не пристегнут
Предупреждение о непристегнутом ремне безопасности		Красный	Не пристегнут ремень безопасности
Индикатор неисправности системы зарядки аккумулятора DCDC / 12V		Красный	Неисправность системы зарядки аккумулятора 12 В
Предупреждение системы контроля давления в шинах (TPMS)		Желтый	Снижение давления в шинах
Индикатор системы электронного контроля устойчивости (ESP)		Желтый	Неисправность ESP
Индикатор отключения системы электронного контроля устойчивости (ESP OFF)		Желтый	Функция ESP отключена
Индикатор неисправности ABS		Желтый	Неисправность ABS
Предупреждение о неисправности тормозной системы		Красный	Неисправность тормозной системы
Предупреждение электроусилителя руля (EPS)		Красный / желтый	Красный указывает на неисправность системы рулевого управления. Желтый указывает на откат обновления
Предупреждение о разряде высоковольтной батареи		Желтый	Высоковольтная батарея разряжена

Пункт	Знак	Цвет	Описание
Предупреждение об отключении высоковольтной батареи		Желтый	Высоковольтная батарея отключена
Индикатор запуска / отказа системы помощи при спуске с горы (HDC)		Зеленый / желтый	Постоянный зеленый означает режим ожидания системы помощи при спуске с горы (HDC), мигание зеленого – система активирована. Желтый – отказ системы.
Предупреждение о неисправности высоковольтной батареи		Красный	Неисправность высоковольтной батареи
Индикатор ограниченной мощности		Желтый	Ограниченная выходная мощность
Предупреждение о повреждении изоляции		Красный	Повреждение изоляции
Индикатор запуска /отказа системы помощи при старте на подъеме		Зеленый / желтый	Зеленый символ означает, что система включена, желтый символ – отказ системы. Оба отображаются в одном и том же положении
Предупреждение о высокой температуре высоковольтной батареи		Красный	Высокая температура высоковольтной батареи
Неисправность мотора		Красный	Неисправность мотора

Функция предупреждающих сообщений

Функция предупреждающих сообщений необходима для информирования водителя о состоянии систем автомобиля и необходимом сервисе.

Напоминание

В зависимости от экспортного исполнения и комплектации предупреждающие сообщения могут быть на английском или на русском языке.

Сообщение 1: Отсутствие ключа в салоне



Когда ключ отсутствует в машине, а дверь закрыта, на дисплее комбинации приборов в течение 5 секунд выводится сообщение «Отсутствие ключа в салоне», сопровождаемое сигналом предупреждения.

Сообщение 2: Ключ не обнаружен



Когда ключ не обнаружен, то на дисплее комбинации приборов в течение 5 секунд выводится сообщение «Ключ не обнаружен», сопровождаемое тремя сигналами предупреждения.

Сообщение 3: Низкий заряд батареи ключа



При низком уровне заряда элемента питания ключа на дисплее комбинации приборов в течение 5 секунд выводится сообщение «Низкий заряд батареи ключа», сопровождаемое сигналом предупреждения.

Сообщение 4: Для включения нажмите педаль тормоза

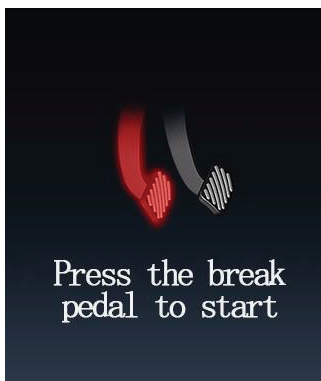

Когда кнопка запуска нажата, а педаль тормоза не нажата, то на дисплее комбинации приборов в течение 5 секунд выводится сообщение «Для включения нажмите педаль тормоза», сопровождаемый тремя сигналами предупреждения.

Сообщение 5: Сбой системы теплового управления VTMS



Когда система теплового управления автомобиля работает на пониженной мощности или не работает, то на дисплее комбинации приборов в течение 5 секунд выводится сообщение «Сбой системы в управлении теплом VTMS».

Сообщение 6: Не садитесь за руль в уставшем состоянии



Когда время управления автомобилем превышает установленное время вождения (можно установить 2 часа, 3 часа, 4 часа, 5 часов), на ди-

сплей комбинации приборов в течение 5 секунд выводится сообщение «Не садитесь за руль в уставшем состоянии», сопровождаемое шестью сигналами предупреждения.

Сообщение 7: Превышение скорости. Пожалуйста, будьте осторожны

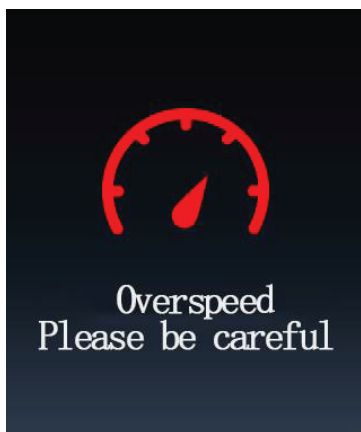

Когда текущая скорость движения превышает установленную скорость, то на дисплее комбинации приборов в течение 5 секунд выводится сообщение «Превышение скорости. Пожалуйста, будьте осторожны», сопровождаемое тремя сигналами предупреждения.

Сообщение 8: Необходимо техническое обслуживание

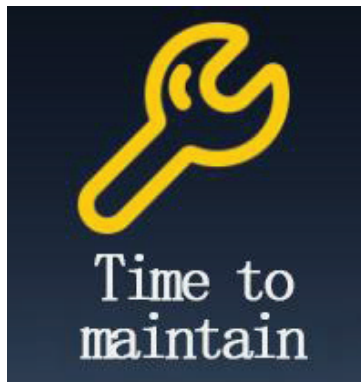

Когда пробег автомобиля достигает определенного километража, на дисплее комбинации приборов в течение 5 секунд выводится сообщение «Необходимо техническое обслуживание», сопровождаемое сигналом предупреждения.

Сообщение 9: Не закрыты двери

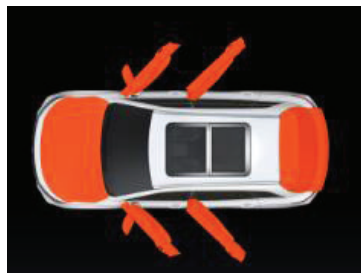

Когда одна или несколько дверей, капот или дверь багажного отделения не закрыты, то на дисплее приборной панели выводится соответствующее сообщение «Не закрыты двери».

Когда скорость автомобиля больше или равна 1 км/ч и открыта одна или несколько дверей, то раздается сигнал предупреждения.

Если во время звукового сигнала все двери закрываются, звуковой сигнал прекращается, сообщение на дисплее комбинации приборов исчезает. Если скорость автомобиля меньше или равна 1 км/ч, звуковой сигнал прекращается, но сообщение на дисплее комбинации приборов все еще будет отображаться.

Сообщение 10: Предупреждение о срабатывании радара

При срабатывании переднего или заднего радара будет подан соответствующий звуковой сигнал.

Разные расстояния от объектов или пешеходов до автомобиля соответствуют 3 уровням звуковой сигнализации от низкой до высокой звуковой частоты.

При возникновении трудностей в работе системы на дисплее комбинации приборов в течение 5 секунд, выводится сообщение «Система радаров недоступна» (Radar System Malfunction), сопровождаемое сигналом предупреждения.

Сообщение 11: Напоминание о разблокировке стояночного тормоза EPB



Когда электронный стояночный тормоз отпущен, а педаль тормоза не нажата, на дисплее комбинации приборов в течение 5 секунд выводится сообщение «Нажмите на педаль тормоза, чтобы разблокировать электронный стояночный тормоз», сопровождаемое сигналом предупреждения.

Сообщение 12: Режим движения, не выходить



Когда включен режим движения D, S или R и открыта левая передняя дверь, на дисплее комбинации приборов в течение 5 секунд выводится сообщение «Режим движения, не выходить», сопровождаемое сигналом предупреждения.

Сообщение 13: Габаритные огни не выключены



Если габаритные огни не выключены, то на дисплее комбинации приборов в течение 5 секунд выводится сообщение «Габаритные огни не выключены», сопровождаемое сигналом предупреждения.

Предупреждение 1: Пожалуйста, пристегните ремень безопасности



Не пристегнут ремень безопасности водителя или переднего пассажира. Когда скорость автомобиля меньше 1 км/ч, соответствующий индикатор горит красным светом.

Когда скорость автомобиля больше или равна 1 км/ч, соответствующий индикатор мигает красным, и на дисплее комбинации приборов в течение 5 секунд выводится предупреждающее сообщение «Пожалуйста, пристегните ремень безопасности», при этом раздается звуковой сигнал, длящийся 100 секунд.



Не пристегнут ремень безопасности пассажиров задних сидений:

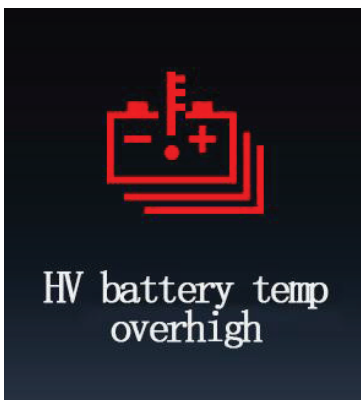

Индикация непристегнутых ремней заднего ряда сидений включается и отключается в настройках комбинации приборов. Если индикация включена, то непристегнутый ремень будет показан красным, пристегнутые ремни – зеленым.

Предупреждение 2: Перегрев высоковольтной батареи





Перегрев высоковольтной батареи приводит к уменьшению мощности, индикатор  мигает красным. Если перегрев приводит к прекращению работы, индикатор  постоянно горит красным. На дисплее комбинации приборов в течение 10 секунд выводится предупреждение «Перегрев высоковольтной батареи», сопровождаемое звуковым сигналом предупреждения.

Предупреждение 3: Отключение высоковольтной батареи

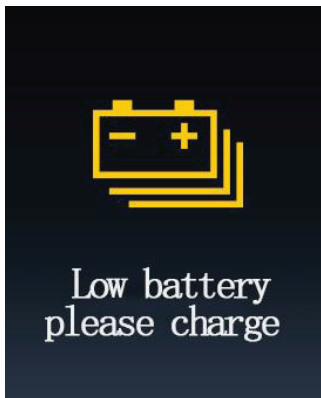

Когда высоковольтная батарея отключена и не может быть запущена, мигает индикатор , а на дисплее комбинации приборов до устранения проблемы выводится предупреждение «Высоковольтная батарея отключена и не может быть запущена», сопровождаемое звуковым сигналом предупреждения.

Предупреждение 4: Высоковольтная батарея разряжена

Когда уровень заряда высоковольтной батареи составляет менее 20 %, загорается индикатор , а на дисплее комбинации приборов выводится предупреждение «Низкий заряд батареи, пожалуйста, зарядите», сопровождаемое звуковым сигналом предупреждения.

Предупреждение 5: Неисправность высоковольтной батареи

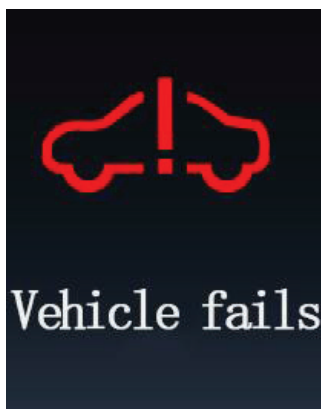

Когда возникает неисправность высоковольтной батареи, красный индикатор  мигает, если работоспособность ограничена или горит постоянно если произошло аварийное выключение, на дисплее комбинации приборов в течение 10 секунд выводится предупреждение «Неисправность высоковольтной батареи», сопровождаемое звуковым сигналом предупреждения.

Предупреждение 6: Сбой системы автомобиля

Неисправность системы управления автомобилем: индикатор  начинает мигать красным при снижении мощности или горит постоянно если система отключена, при этом на дисплее комбинации приборов в течение 5 секунд выводится предупреждение «Сбой системы управления автомобилем», сопровождаемое звуковым сигналом предупреждения.

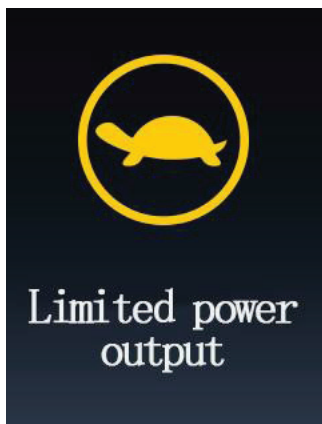
Предупреждение 7: LIMP Ограничение мощности





Когда заряда батареи недостаточно и мощность ограничена, загорается индикатор , на дисплее комбинации приборов в течение 5 секунд выводится предупреждение «ограниченная отдача мощности».

Предупреждение 8: Пожалуйста, проверьте подушку безопасности

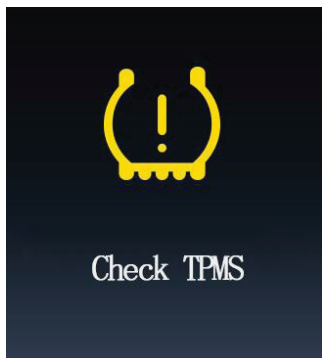

При наличии нарушений в функционировании системы подушек безопасности, загорается индикатор неисправности системы подушек безопасности , на дисплее комбинации приборов в течение 5 секунд выводится предупреждение «Проверьте подушки безопасности».

Предупреждение 9: Контроль давления воздуха в шинах

При неисправности системы контроля давления в шинах загорается индикатор  на дисплее комбинации приборов в течение 5 секунд выводится предупреждение «Проверьте систему контроля давления в шинах».

Когда давление в шинах слишком высокое, низкое или напряжение датчика давления воздуха в шинах слишком низкое, загорается индикатор , раздается звуковой сигнал, а на дисплее комбинации приборов выводится предупреждение, отображающее соответствующую шину.

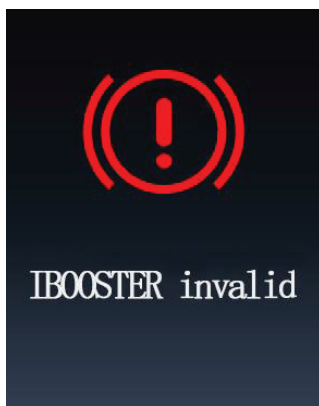
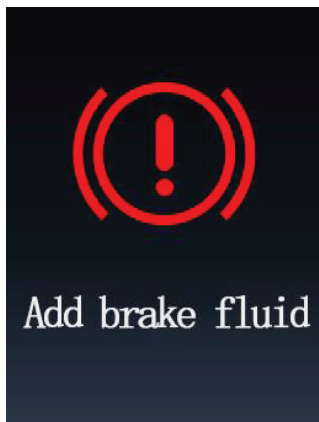
Предупреждение 10: Неисправность тормозной системы

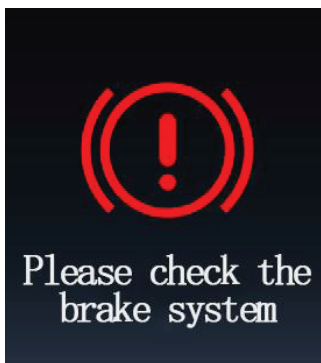

При неисправности тормозной системы, загорается индикатор , на дисплее комбинации приборов в течение 5 секунд выводится предупреждение соответствующее неисправности: «Добавьте тормозную жидкость», «booster не работает», «Проверьте тормозную систему», сопровождаемое звуковым сигналом предупреждения.

Предупреждение 11: Неисправность мотора



При неисправности двигателя, индикатор  мигает или отображается постоянно, на дисплее комбинации приборов в течение 10 секунд выводится предупреждение «Проверьте приводной двигатель», сопровождаемое звуковым сигналом предупреждения.

Предупреждение 12: Неисправность стояночного тормоза EPB



При неисправности стояночного тормоза EPB загорается индикатор , на дисплее комбинации приборов в течение 5 секунд выводится предупреждение «Сбой системы EPB», сопровождаемое звуковым сигналом предупреждения.

Предупреждение 13: Неисправность ABS



При неисправности антиблокировочной системы ABS загорается индикатор , на дисплее комбинации приборов в течение 5 секунд выводится предупреждение «Проверьте систему ABS», сопровождаемое звуковым сигналом предупреждения.

Предупреждение 14: Система электронного контроля устойчивости ESP



Когда функция ESP выходит из строя или система отключена, загорается индикатор , на дисплее комбинации приборов в течение 5 секунд выводится предупреждение «Проверьте систему ESP» или «Система ESP отключена».

Предупреждение 15: Электроусилитель рулевого управления (EPS)

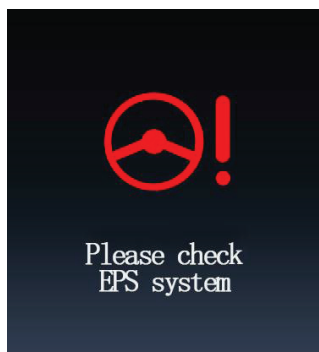

При неисправности системы электроусилителя рулевого управления загорается индикатор , на дисплее комбинации приборов в течение

5 секунд выводится предупреждение «Проверьте систему электроусилителя рулевого управления», сопровождаемое звуковым сигналом предупреждения.

Предупреждение 16: Сбой радарной системы

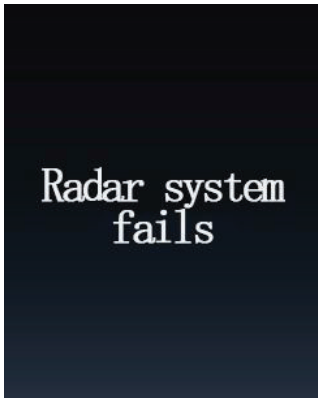

При сбое радарной системы в течение 5 секунд выводится предупреждение «Сбой радарной системы», сопровождаемое звуковым сигналом.

Предупреждение 17: Повреждение изоляции

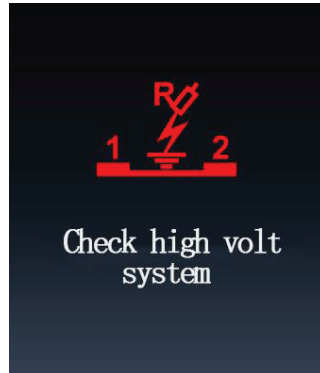

При повреждении изоляции высоковольтной системы автомобиля загорается индикатор  на дисплее комбинации приборов в течение 5 секунд выводится предупреждение «Проверьте изоляцию высоковольтной системы».

6

Рулевое колесо

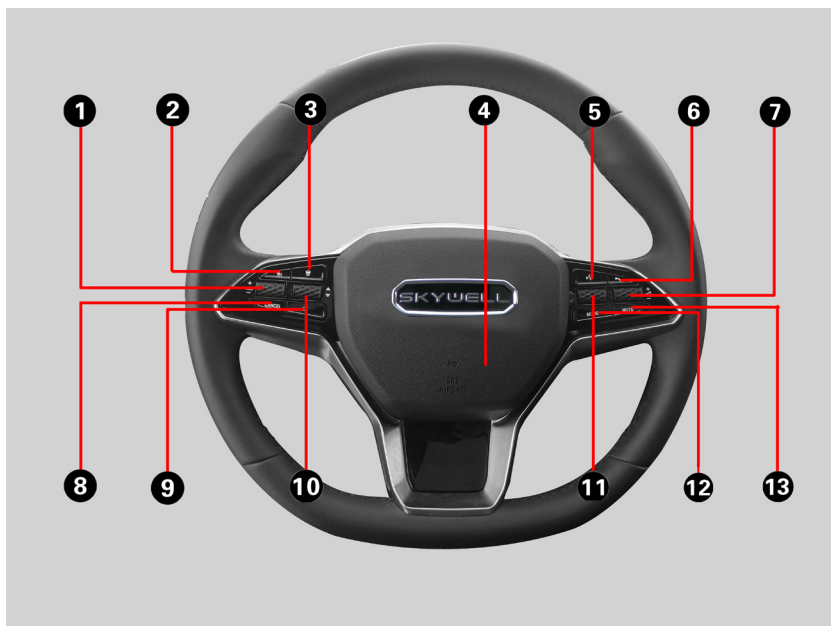

1. Сброс круиз-контроля; крейсерская скорость +/-
2. Включение и выключение круиз-контроля
3. Регулировка дистанции адаптивного круиз-контроля
4. Звуковой сигнал
5. Голосовое управление
6. Bluetooth / телефон
7. Громкость +/-
8. Отмена круиз-контроля
9. Подтверждение / возврат
10. Страница вверх / страница вниз
11. Вверх / вниз
12. Кнопка MODE
13. Кнопка MUTE

Звуковой сигнал

Чтобы подать звуковой сигнал, нажмите на центральную часть рулевого колеса в зоне со знаком звукового сигнала.

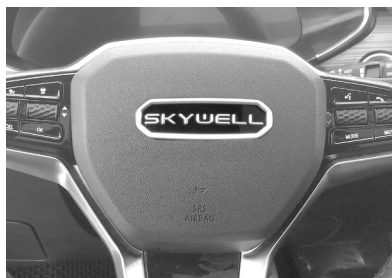

Внимание

1. Не используйте звуковой сигнал рядом со школами, детскими садами, медицинскими учреждениями, в жилых спальнях районах и в местах, где использование звукового сигнала запрещено согласно требованиям применимого законодательства.
2. Строго соблюдайте правила использования звуковых сигналов страны эксплуатации автомобиля.
3. Не нажимайте кнопку звукового сигнала долгое время – это может привести к его повреждению.



Внимание

Не бейте по центральной части рулевого колеса во избежание срабатывания подушки безопасности и травмирования.

Регулировка положения рулевого колеса

Чтобы процесс вождения был безопасным и комфортным, угол наклона руля можно отрегулировать.



1. Потяните вниз рычаг регулировки рулевого колеса.
2. Отрегулируйте угол и высоту рулевого колеса до комфортного положения.
3. Для фиксации, удерживайте рулевое колесо в выбранном положении и верните рычаг регулировки в исходное положение.
4. Убедитесь, что рулевое колесо надежно зафиксировано.



Предупреждение

1. Регулировка рулевого колеса во время движения запрещена, это может привести к потере управления и дорожно-транспортному происшествию.
2. После регулировки убедитесь, что рулевое колесо надежно зафиксировано, в противном случае рулевое колесо может повернуться и привести к аварии с серьезными или смертельными травмами.

Зеркала заднего вида

Внутреннее зеркало заднего вида (в зависимости от комплектации)



Положение внутреннего зеркала заднего вида должно быть отрегулировано для обеспечения максимального обзора до начала движения.



Внутреннее зеркало заднего вида имеет функцию автоматического затемнения, понижающую яркость отражения для обеспечения наилучшего обзора.

Предупреждение

Не регулируйте положение зеркала во время движения. Это может привести к неправильному управлению автомобилем и стать причиной аварии, что в свою очередь может привести к серьезной травме или смерти.

Боковые зеркала заднего вида

Внимание

Отражающиеся в зеркале объекты в действительности находятся ближе, чем вам кажется. В целях безопасности не стоит оценивать расстояние до движущихся позади транспортных средств, наблюдая за ними в зеркале.

Складывание боковых зеркал заднего вида (в зависимости от комплектации)

Боковое зеркало заднего вида можно сложить, когда это необходимо для парковки или вождения.

1. Складывание с помощью модуля управления стеклоподъемниками и зеркалами: кнопка 1 и кнопка 5 не нажаты, нажмите кнопку 2, чтобы выполнить складывание и раскладывание наружных зеркал заднего вида.



- Выберите опцию складывания / раскладывания зеркал на экране центральной консоли.

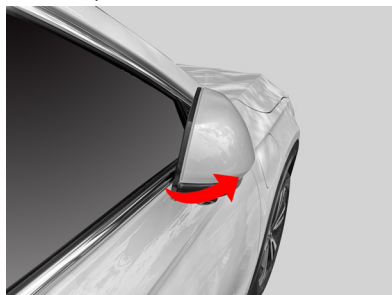

Электрическое управление боковыми зеркалами заднего вида

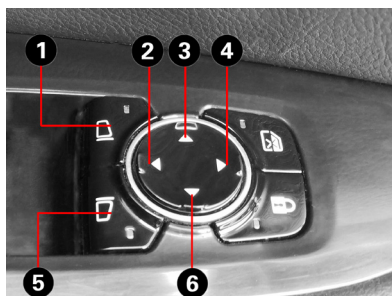

Кнопка 1: левое боковое зеркало заднего вида

Кнопка 5: правое боковое зеркало заднего вида

Нажмите кнопку 1, чтобы отрегулировать левое боковое зеркало, нажимайте на кнопки 2, 3, 4 и 6 до тех пор, пока зеркало не будет обеспечивать наилучшее поле зрения.

Нажмите кнопку 5, чтобы отрегулировать правое боковое зеркало, нажимайте на кнопки 2, 3, 4 и 6 до тех пор, пока зеркало не будет обеспечивать наилучшее поле зрения.

Автоматическое опускание зеркала заднего вида при движении задним ходом (в зависимости от комплектации)

Настройка:

- На экране центральной консоли включите функцию автоматического опускания зеркала.
- Переключите передачу в положение R, нажмите кнопку выбора правого зеркала заднего вида и выставите зеркало в необходимое положение.
- Нажмите кнопку выбора правого зеркала заднего вида еще раз (индикатор выбора зеркала заднего вида погаснет).



Предупреждение

После завершения регулировки зеркала для движения задним ходом необходимо отменить выбор правого зеркала заднего вида, в противном случае функция будет работать некорректно!

Не регулируйте положение зеркал во время движения. Это может привести к неправильному управлению автомобилем и стать причиной аварии, что может привести к серьезной травме или смерти.

Глава 7: Функции в автомобиле

Световые приборы	107
Комбинированный переключатель световых приборов	107
Положение OFF.....	107
Положение AUTO.....	107
(в зависимости от комплектации)	107
Положение «ближний свет».....	108
Положение «дальний свет».....	108
Лазерные фары (в зависимости от комплектации)	108
Передние противотуманные фары (в зависимости от комплектации)	108
Задний противотуманный фонарь.....	109
Левый поворотник	109
Правый поворотник	109
Аварийная световая сигнализация	111
Стоп-сигнал	112
Задний ход	112
Атмосферная подсветка салона	112
Потолочная лампа	113
Лампа подсветки багажного отделения	113
Подсветка двери багажника	113
Регулирование высоты фар	114
Запотевание фар.....	114
Функция светового сопровождения Follow me home	114
Функция светового приветствия Lead me to the car.....	115
Стеклоочиститель	115
Передний стеклоочиститель.....	115
Задний стеклоочиститель	117
Замена щеток стеклоочистителя.....	117
Передний омыватель.....	117
Задний омыватель.....	118
Климат-контроль	119
Описание функций кнопок	120
Управление климат-контролем с экрана центральной консоли	122
Вентиляционные отверстия.....	125
Система очистки воздуха	125

Центральный замок.....	126
Блокировка центрального замка	126
Разблокировка центрального замка	127
Автоматическая блокировка при движении	127
Автоматическая разблокировка при парковке	127
Разблокировка дверей при аварии	127
Термозащита мотора центрального замка.....	128
Разъем питания.....	128
USB.....	128
Розетка 12V	129
Розетка 220V	129
Беспроводная зарядка	130
Карман двери.....	130
Карманы передних сидений.....	131

Глава 7: Функции в автомобиле

Световые приборы Комбинированный переключатель световых приборов

Когда автомобиль включен, для управления световыми приборами, используйте комбинированный переключатель световых приборов.

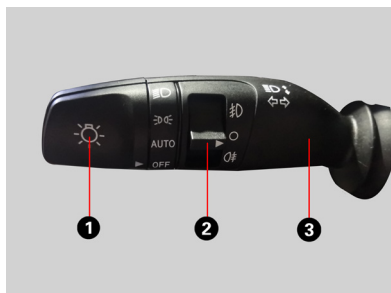

1. Ручка контроллера света фар
2. Переключатель противотуманных фар
3. Ручка переключателя света фар (управление дальним и ближним светом, левым и правым поворотниками).

Положение OFF

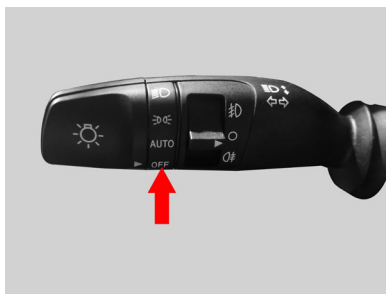

Поверните ручку контроллера света фар в это положение для их выключения.

Положение AUTO (в зависимости от комплектации)

Поверните ручку контроллера света фар в это положение, включатся габаритные огни, а комбинированный переключатель получит данные датчика интенсивности света через BCM и будет автоматически управлять включением и выключением ближнего и дальнего света фар.

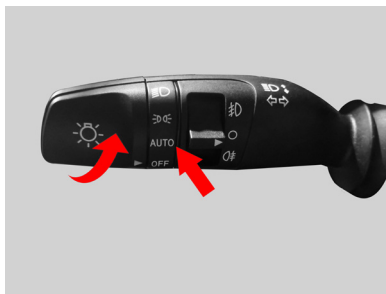



Внимание

1. В особых условиях, например, смог, сильный туман и т. д., функция автоматического управления света фар может быть нарушена. Пожалуйста, управляйте светом вручную.
2. Функция автоматического управления может быть ограничена условиями внешней среды. При невозможности использовать функцию в обычном режиме включите свет вручную в соответствии с освещенностью.

Положение «ближний свет»

Поверните ручку контроллера света фар в это положение, чтобы включить ближний свет, передние и задние габаритные огни, освещение номерного знака, подсветку логотипа и подсветку кнопок автомобиля. На комбинации приборов загорится индикатор ближнего света.

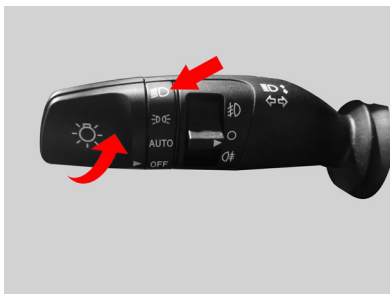

Положение «дальний свет»

Поверните ручку контроллера света фар в положение ближнего света и переместите комбинированный переключатель световых приборов вперед, загорятся фары дальнего

света. На комбинации приборов загорится индикатор дальнего света.



Потяните комбинированный переключатель световых приборов на себя и отпустите, дальний свет мигнет один раз. На комбинации приборов индикатор дальнего света загорится и сразу погаснет.

Лазерные фары (в зависимости от комплектации)

Условие для включения:

1. Скорость автомобиля ≥ 80 км/ч.
2. Включен дальний свет.

При выполнении двух вышеуказанных условий автоматически включаются лазерные фары.

Передние противотуманные фары (в зависимости от комплектации)

Когда автомобиль включен, поверните ручку контроллера света фар в положение ближнего света или габаритных огней, а затем поверните переключатель противотуманных фар в положение «передний противотуманный свет», загорятся передние противотуманные фары. На комбинации приборов загорится индикатор

передних противотуманных фар. Верните переключатель противотуманных фар в исходное положение «O» или выключите автомобиль, передние противотуманные фары выключатся. При выключении ближнего света или габаритных огней передние противотуманные фары выключаются.

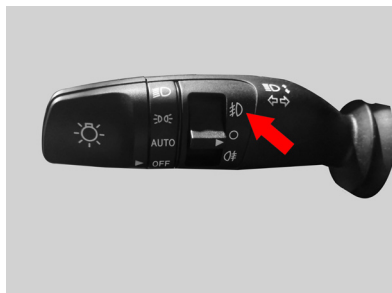

Задний противотуманный фонарь

Когда автомобиль включен, а ближний свет или передние противотуманные фары активированы, поверните переключатель противотуманных фар в положение «задний противотуманный свет», чтобы включить задний противотуманный фонарь. На комбинации приборов загорится индикатор заднего противотуманного света. Верните переключатель противотуманных фар в исходное положение «O» или выключите автомобиль, задний противотуманный фонарь будет выключен. При выключении ближнего света задний противотуманный фонарь выключается.

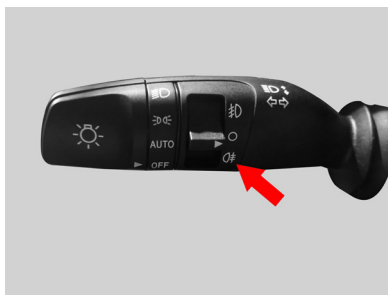

Левый поворотник

Когда автомобиль включен, сдвиньте комбинированный переключатель световых приборов вниз, чтобы включить указатели поворота налево. При включении указателей поворота на комбинации приборов мигает соответствующий индикатор. Работа индикатора сопровождается характерными щелчками. Указатели поворота выключаются после установки комбинированного переключателя в исходное положение либо при повороте руля в обратном направлении после завершения маневра.

Правый поворотник

Когда автомобиль включен, сдвиньте комбинированный переключатель световых приборов вверх, чтобы включить указатели поворота направо. При включении указателей поворота на комбинации приборов мигает соответствующий индикатор. Работа индикатора сопровождается характерными щелчками. Указатели поворота выключаются после установки комбинированного переключателя в исходное положение либо при повороте руля в обратном направлении после завершения маневра.



! Напоминание

При необходимости смены полосы движения:

1. Убедитесь, что дорожная обстановка позволяет выполнить маневр.
2. Включите соответствующий указатель поворота и плавно совершите маневр.
3. После перестроения выключите указатель поворота и сохраняйте безопасную дистанцию от движущихся впереди автомобилей.

! Напоминание

При необходимости выполнить обгон:

1. Перед обгоном водитель должен правильно оценить скорость движущегося впереди транспортного средства и выбрать прямой и широкий участок дороги с хорошим обзором, без препятствий с обеих сторон и без встречного движения на участке для обгона на расстоянии не менее 150 м.
2. Обратите внимание на дорожную обстановку с левой стороны и наблюдайте за ситуацией сзади через внутреннее и наружные зеркала заднего вида.

3. При условии, что это не влияет на нормальное движение других транспортных средств, включите левый указатель поворота, выберите разумное время для обгона и выполните его с левой стороны от обгоняемого транспортного средства. Дважды потяните на себя и отпустите комбинированный переключатель световых приборов, чтобы подать два коротких сигнала дальним светом движущемуся впереди автомобилю, предупредив его о совершаемом маневре обгона.

4. При обгоне обращайтесь внимание на динамику обгоняемого транспортного средства и соблюдайте безопасную боковую дистанцию. После обгона, не влияя на нормальное движение обгоняемого транспортного средства (после прохождения обгоняемого транспортного средства на 20–30 м), включите правый указатель поворота, вернитесь в исходную полосу движения и выключите указатель поворота.
5. Прекратите обгон, если идущее впереди транспортное средство не сбавляет скорость. Держитесь на безопасном расстоянии от движущегося впереди транспортного средства, либо сбавляйте скорость, либо меняйте полосу движения.
6. Во время движения обращайтесь внимание на дорожную обстановку сзади. Когда транспортное средство, находящееся сзади, посылает сигнал обгона, следует

замедлить скорость, включить правый указатель поворота и уступить дорогу, держась правого ряда.

⚠ Предупреждение

Обгон запрещен при одном из следующих обстоятельств:

1. Если движущийся впереди автомобиль совершает обгон или поворот налево, необходимо снизить скорость и позволить этому автомобилю совершить маневр первым.
2. Если есть вероятность встречи со встречным автомобилем;
3. Автомобиль впереди – это полицейская машина, пожарная машина, машина скорой помощи или спецтехника, выполняющая экстренные задачи.
4. При проезде железнодорожных путей, перекрестков, узких мостов, поворотов, крутых спусков, пешеходных переходов, участков с интенсивным движением в городских районах, где нет подходящих условий для обгона.

⚠ Напоминание

В процессе поворота на небольшой угол поворотник может не выключиться автоматически, в такой ситуации поворотник необходимо выключить вручную.

Аварийная световая сигнализация

Все автомобили оборудованы системой аварийной световой сигнализации.

Нажмите кнопку аварийной световой сигнализации на центральной панели управления, чтобы включить аварийный световой сигнал; левый и правый указатели поворота мигают и издают щелчок – нажмите его еще раз, чтобы выключить аварийный световой сигнал.

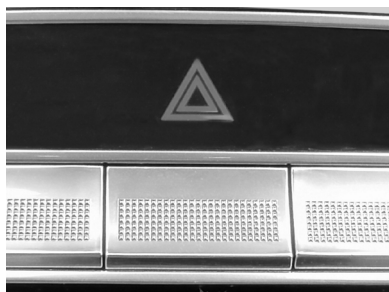

⚠ Напоминание

Аварийная световая сигнализация может быть включена независимо от того, включен автомобиль или нет.

⚠ Внимание

Длительная работа аварийной сигнализации может уменьшить запас хода и снизить заряд батареи.

Стоп-сигнал

Когда автомобиль неподвижен или находится в движении, стоп-сигнал загорится при нажатии педали тормоза.

1. Экстренное торможение: когда автомобиль движется со скоростью >50 км/ч и применяется экстренное торможение, стоп-сигнал будет мигать.
2. Когда автомобиль неподвижен или находится в движении, стоп-сигнал загорится при нажатии педали тормоза.



Задний ход

Когда передача находится в положении R, горят фонари заднего хода на двери багажника, а на комбинации приборов появляется R.



Атмосферная подсветка салона

Когда автомобиль заведен, сначала включите подсветку салона, а затем по очереди подсветку переднего и заднего ряда, далее загорится атмосферная подсветка приборной панели и четырех дверей.

Подсветку можно отрегулировать по 128-цветовой шкале, чтобы менять её цвет и яркость для достижения комфортной атмосферы в салоне. Когда включен режим приветствия, атмосферный свет загорается при открытии двери водителя.

Если активирован режим музыкального ритма подсветки и включена музыка, окружающий свет изменяется вместе с музыкой.

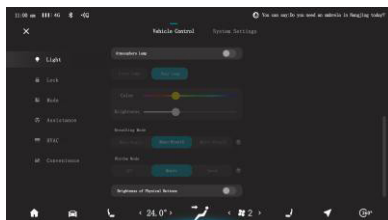

Когда включен режим подсветки по скорости, окружающий свет изменяется в зависимости от скорости автомобиля.

Подсветка мерцает при включении режима одноцветного или многоцветного мерцания.

Потолочная лампа

1. Нажмите кнопки включения / выключения освещения передней верхней и задней верхней лампы, чтобы включить / выключить основное освещение в передней либо в задней части автомобиля.

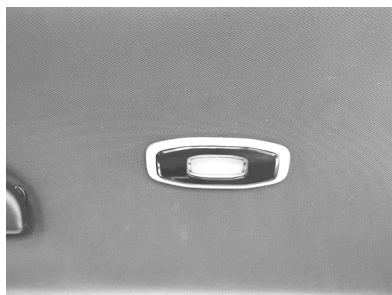

2. При открывании двери передние верхние и задние верхние лампы автоматически загорятся и погаснут через 1 минуту. Если автомобиль будет полностью выключен или закрыт, лампы немедленно погаснут.

Откройте дверь или нажмите левую и правую кнопку переключателя передней верхней лампы, свет передней верхней лампы включится.

Откройте дверь или нажмите левую и правую кнопку переключателя задней верхней лампы, свет задней верхней лампы включится.



Лампа подсветки багажного отделения

При открытии двери багажного отделения загорается свет в багажном отделении и автоматически гаснет через 3 минуты.

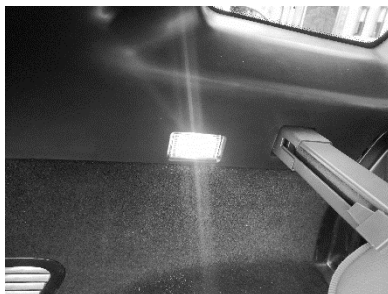

Подсветка двери багажника

При включении габаритных огней загорается подсветка двери багажника.

Регулирование высоты фар

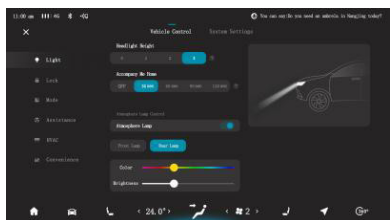
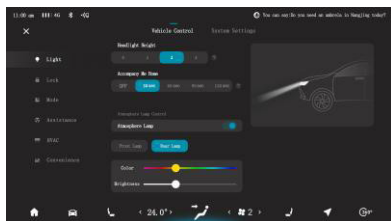
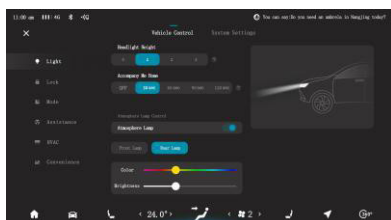
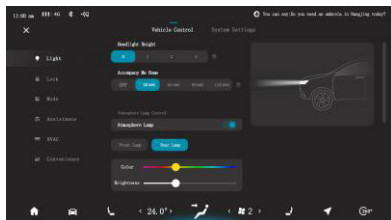

Высоту фар можно отрегулировать с помощью функции регулировки высоты фар на экране центральной консоли. Доступно четыре уровня, которые могут быть выбраны в зависимости от условий.

Запотевание фар

В холодную или влажную погоду внутри фары образуется конденсат, что является естественным физическим явлением, вызванным разницей температур внутри и снаружи фар. Когда фара включена некоторое время, конденсат начинает исчезать, но все еще может оставаться у края фары, это является нормальным явлением. Конденсат не влияет на срок службы системы освещения. Когда в фарах появляется конденсат, включите дальний / ближний свет, и конденсат на внутренней поверхности светораспределительной линзы фар начнет постепенно исчезать. По прошествии некоторого времени конденсат исчезает естественным образом, что является нормальным явлением.

Функция светового сопровождения Follow me home

Функция работает при соблюдении следующих условий: автомобиль выключен, функция была активирована на экране центральной консоли, в течение последних 2 минут комбинированный переключатель световых приборов был нажат на себя (не более чем на 2 секунды).

При работе функции светового сопровождения Follow Me Home ближний свет, габаритный свет, свет номерного знака и свет логотипа включены на 30 секунд.

Функция светового приветствия Lead me to the car

При соблюдении следующих условий:

1. Автомобиль выключен.
 2. Функция Lead me to the car активирована.
 3. Получен сигнал разблокировки.
- Функция светового приветствия Lead me to the car включает ближний свет, габаритные огни, подсветку номерного знака и подсветку логотипа на 60 секунд.

Стеклоочиститель

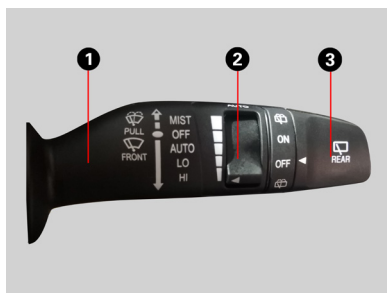

1. Рычаг регулировки стеклоочистителей
2. Переключатель чувствительности прерывистого режима работы стеклоочистителя
3. Ручка управления задним стеклоочистителем

Передний стеклоочиститель

Рычаг регулировки стеклоочистителей используется для управления стеклоочистителями и омывателями лобового и заднего стекол. Управление стеклоочистителем лобового стекла имеет пять режимов:

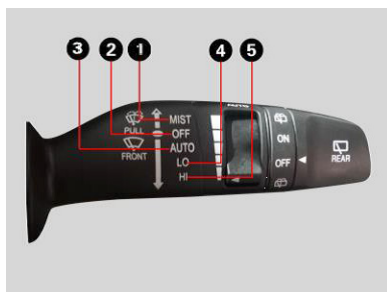

1. MIST – одиночный взмах
2. OFF – выключен

3. AUTO – автоматический режим (INT в базовой комплектации)
4. LO – режим низкой скорости
5. HI – режим высокой скорости

Одиночный взмах MIST

Когда автомобиль включен и рычаг регулировки стеклоочистителей переведен в режим одиночного взмаха (положение 1 на рисунке), BCM один раз приводит электродвигатель стеклоочистителя в движение с низкой скоростью (45 проходов в минуту).

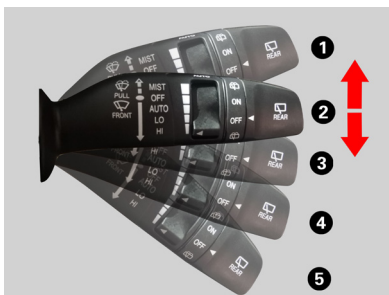

Интервальный (INT) – для базовой комплектации

Когда рычаг регулировки стеклоочистителей переведен в положение INT, BCM активирует прерывистый режим работы стеклоочистителя и приводит в действие электродвигатель стеклоочистителя с перерывами. Переключатель чувствительности стеклоочистителя имеет 5 периодов: 2, 4, 6, 8 и 13 секунд сверху вниз, в соответствии с которыми стеклоочиститель работает на низкой скорости.



Выключен OFF

Когда рычаг регулировки стеклоочистителей находится в положении OFF (положение 2 на рисунке), стеклоочиститель возвращается в положение остановки.

Автоматический режим AUTO

Когда рычаг регулировки стеклоочистителей установлен в положение AUTO (положение 3 на рисунке), BCM будет регулировать скорость стеклоочистителя в зависимости от количества капель воды на лобовом стекле.

Режим низкой скорости LO

Когда рычаг регулировки стеклоочистителей переводится в положение LO (положение 4 на рисунке), BCM приводит в действие электродвигатель стеклоочистителя, чтобы он работал на низкой скорости (45 проходов в минуту).

Режим высокой скорости HI

Когда рычаг регулировки стеклоочистителей переводится в положение HI (положение 5 на рисунке), BCM приводит в движение электродвигатель стеклоочистителя с высокой скоростью (60 проходов в минуту).

Задний стеклоочиститель

Для включения заднего стеклоочистителя поверните ручку управления задним стеклоочистителем в положение ON.

Когда передний стеклоочиститель включен, и передача находится в положении R, задний стеклоочиститель автоматически включается.

Если открывается задняя дверь при работающем заднем стеклоочистителе, он прекращает работу. После закрытия задней двери работа заднего стеклоочистителя возобновляется.



Замена щеток стеклоочистителя

Для замены щеток стеклоочистителя выключите автомобиль и переведите рычаг регулировки стеклоочистителей в положение MIST/LO более чем на 2 секунды.

Передний омыватель

Когда автомобиль включен и передняя дверь закрыта, потяните на себя рычаг регулировки стеклоочистителей (не менее 0,3 с) для подачи жидкости омывателя. Если рычаг регулировки стеклоочистителей находится в положении OFF, INT, AUTO или LO, жидкость будет распыляться на стекло, а электродвигатель стеклоочистителя будет работать на малой скорости.

Если переключатель стеклоочистителя находится в блоке HI, жидкость будет распыляться, а электродвигатель стеклоочистителя будет работать на высокой скорости.



Задний омыватель

Когда автомобиль включен, переведите ручку управления задним стеклоочистителем в положение работы омывателя (не менее чем на 0,6 с) – задний омыватель и стеклоочиститель начнут работать; отпустите ручку, чтобы прекратить работу.



Внимание

Не используйте омыватель стекла на сильном морозе, если есть высокая вероятность обледенения стекла.

Не используйте омыватель при отсутствии омывающей жидкости в бачке омывателя, чтобы не повредить насос системы.

Климат-контроль

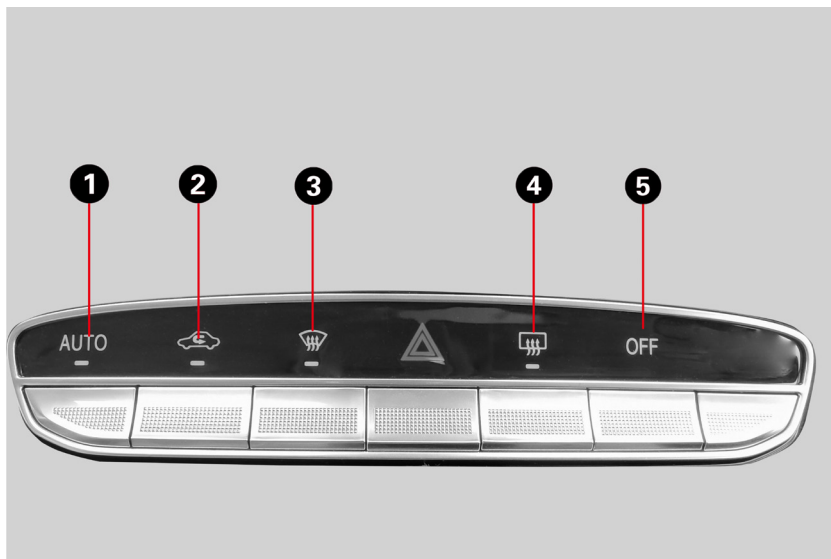

1. Режим AUTO
2. Режим рециркуляции
3. Режим размораживания лобового стекла
4. Обогрев заднего стекла
5. Выключение климатической установки

Описание функций кнопок

Режим AUTO

Нажмите кнопку AUTO, загорится индикатор, и система климат-контроля перейдет в полностью автоматический режим.

В автоматическом режиме система сама подбирает наиболее подходящий объем воздуха, силу обдува и режим работы компрессора кондиционера в соответствии с установленной температурой.

В автоматическом режиме нажатие любой кнопки ручного управления приведет к выходу климат-контроля из режима автоматического управления, при этом индикатор автоматического управления погаснет.



Режим рециркуляции

Нажмите кнопку режима рециркуляции, загорится индикатор, и режим забора воздуха перейдет на внутреннюю рециркуляцию.



⚠ Напоминание

Переключение внутренней и внешней циркуляции: в режиме рециркуляции используется воздух из салона, при выключенном режиме происходит воздухообмен с внешней средой.

Не рекомендуется использовать режим рециркуляции длительно при движении, это способствует запотеванию стекол.

Режим размораживания лобового стекла

Нажмите на кнопку размораживания лобового стекла, загорится индикатор, и основной поток воздуха будет подаваться на лобовое стекло при максимальной скорости работы вентилятора. Чтобы выключить режим размораживания лобового стекла и вернуться к предыдущим настройкам температуры, интенсивности и распределения потоков, коснитесь иконки еще раз.

Когда климат-контроль выключен, нажмите кнопку размораживания лобового стекла, чтобы включить климат-контроль.



Обогрев заднего стекла

Когда автомобиль включен, обогрев заднего стекла включится: если нажать кнопку «Обогрев заднего стекла», либо если при температуре снаружи автомобиля ниже 15 °С, разница температур между внутренним и наружным воздухом составляет не менее 6 °С. При включении обогрева загорится индикатор, а заднее стекло начнет нагреваться. Одновременно произойдет включение обогрева наружных зеркал (в зависимости от комплектации). Обогрев заднего стекла и наружных зеркал автоматически выключается через 15 минут.

Выключение климатической установки

Нажмите кнопку выключения климатической установки, чтобы выключить систему.



Предупреждение

При чистке внутренней части заднего стекла не поцарапайте и не повредите нагревательный провод или разъем.

Управление климат-контролем с экрана центральной консоли

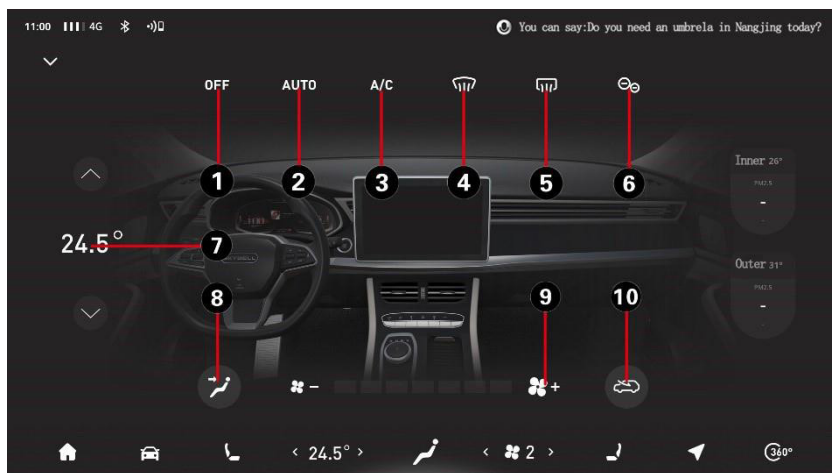

1. Выключение климатической установки OFF
2. Включение режима AUTO
3. Выключение кондиционера
4. Режим размораживания лобового стекла
5. Режим обогрева заднего стекла
6. Ионизатор воздуха
7. Регулировка температуры
8. Выбор режима обдува
9. Регулировка скорости вентилятора
10. Режим рециркуляции

Включение/выключение кондиционера

Коснитесь иконки А/С, чтобы выключить кондиционер. Коснитесь этой иконки снова, и система кондиционирования продолжит работу.

Ионизатор воздуха

Коснитесь иконки ионизатора воздуха, чтобы включить режим очистки воздуха в салоне.

Регулировка температуры климат-контроля

Регулировка температуры в салоне может осуществляться с помощью установки необходимых значений температуры на экране центральной консоли, минимальная – 18 градусов, максимальная – 32 градуса. Обогрев воздуха не поддерживается системой при температуре снаружи выше 22 градусов.

Выбор режима обдува

Коснитесь иконки выбора режима обдува на экране центральной консоли, чтобы выбрать режим подачи воздуха.

Воздушный поток направлен в сторону лица



Воздушный поток направлен в сторону лица и ног

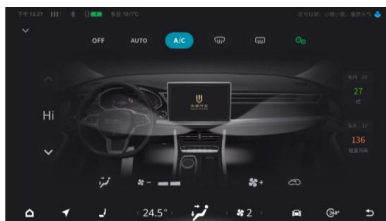

Воздушный поток направлен в сторону ног

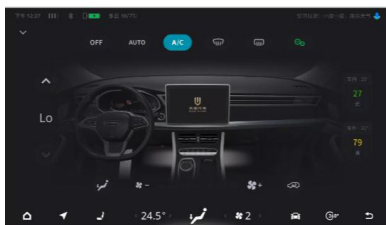

Воздушный поток направлен в сторону лобового стекла и ног

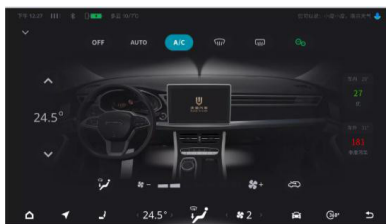

Воздушный поток направлен в сторону лобового стекла



Регулировка скорости вентилятора

Скорость можно отрегулировать, установив одно из 7 значений на экране центральной консоли.

Напоминание

Общие рекомендации по предотвращению образования запаха при работе климат-контроля:

1. Во время использования автомобильного кондиционера на испарителе образуется конденсат, на который осаждаются органические вещества из воздуха, что при недостаточной вентиляции и осушении воздуха может вызвать неприятный запах.
2. Когда кондиционер только включился, особенно в условиях влажности и холодной погоды, воздух, поступающий в салон, может недолгое время иметь запах сырости – это является нормальным явлением.
3. Также запах может появиться при засорении воздушного фильтра салона, длительной стоянке автомобиля без эксплуатации.
4. Способы предотвращения образования запаха системы климат-контроля:

5. Выключайте кондиционер незадолго до окончания поездки, чтобы дать испарителю просохнуть под действием проходящего воздуха.
6. Регулярно проверяйте, очищайте или заменяйте воздушный фильтр салона.
7. Не допускайте чрезмерной влажности в салоне, своевременно проветривайте салон.
8. Не используйте длительное время при движении режим рециркуляции воздуха.
9. Не допускайте попадания посторонних предметов и жидкости в вентиляционные отверстия.
10. Не храните в салоне автомобиля пищевые продукты и иные продукты и предметы, способствующие развитию органической флоры.
11. Своевременно осуществляйте уборку салона.
12. При появлении устойчивого специфического неприятного запаха в салоне автомобиля при включенном климат-контроле рекомендуется связаться с авторизованным сервисным центром Skywell для проверки и очистки

Внимание

Зимой рекомендуется устанавливать температуру климат-контроля ниже 26 °С.

Вентиляционные отверстия

Центральное вентиляционное отверстие

Направление подачи воздуха можно отрегулировать, перемещая решетки вентиляции вверх и вниз. Регулировка интенсивности воздушного потока осуществляется дисковым регулятором.



Левое вентиляционное отверстие

Направление подачи воздуха можно отрегулировать, перемещая решетки вентиляции вверх и вниз. Регулировка интенсивности воздушного потока осуществляется дисковым регулятором.



Правое вентиляционное отверстие

Направление подачи воздуха можно отрегулировать, перемещая решетки вентиляции вверх и вниз.



Вентиляционное отверстие второго ряда

Направление подачи воздуха можно отрегулировать, перемещая решетки вентиляции вверх и вниз. Регулировка интенсивности воздушного потока осуществляется дисковым регулятором.



Система очистки воздуха

Система кондиционирования воздуха оснащена ионным генератором, который может очистить и дезодорировать воздух в кабине, создавая для вас комфортное и свежее пространство для вождения.

! Напоминание

1. Установленная на автомобиле система очистки воздуха периодически определяет загрязненность воздуха и сравнивает его с предустановленными значениями.
2. Частота проверки воздуха может быть уменьшена в следующих средах:
 - ▶ чрезвычайно суровые условия, такие как песчаные бури;
 - ▶ холодная зона (температура окружающей среды ниже -20°C);
 - ▶ среда с высокой влажностью (относительная влажность более 90 %).
 - ▶ окружающая среда с переменной температурой (появление конденсата), например, при заезде из холодной среды в закрытое помещение или на парковку с более высокой температурой.
3. Загрязнение и засорение воздушного фильтра, установленного на автомобиле, серьезно повлияет на точность теста. Следует своевременно обслуживать фильтр.
4. Цикл замены фильтра кондиционера: рекомендуется менять один раз в 12 месяцев или через 10 000 км пробега (в зависимости от того, что наступит раньше).

**Центральный замок
Блокировка центрального замка**

1. Для блокировки дверей из салона автомобиля нажмите на выключатель центрального замка, когда двери закрыты, а автомобиль включен либо выключен в течение последних 2 минут.
2. Для блокировки дверей с помощью дистанционного ключа нажмите кнопку блокировки на ключе, когда автомобиль выключен. Четыре двери заблокируются, указатель поворота мигнет один раз, а зеркала заднего вида сложатся (в зависимости от комплектации).
3. Если нажать на кнопку блокировки на ключе, когда открыта одна из дверей (включая дверь багажного отделения), а автомобиль выключен, четыре двери будут заблокированы, а затем разблокированы; дважды прозвучит звуковой сигнал и дважды мигнет указатель поворота.
4. Если нажать на кнопку центрального замка в салоне автомобиля, когда автомобиль включен либо выключен в течение последних 2 минут, а одна из дверей открыта (за исключением двери багажного отделения), четыре двери будут заблокированы и потом разблокированы.

Разблокировка центрального замка

1. Для разблокировки дверей из салона автомобиля нажмите на выключатель центрального замка когда двери заблокированы, а автомобиль включен либо выключен в течение последних 2 минут.
2. Для разблокировки дверей с помощью дистанционного ключа нажмите кнопку разблокировки на ключе. Четыре двери разблокируются, указатель поворота мигнет два раза, а зеркала заднего вида раскроются (в зависимости от комплектации).
3. Если автомобиль выключен, а двери открыты (включая дверь багажного отделения), для снятия блокировки дверей нажмите кнопку разблокировки на дистанционном ключе.

Автоматическая блокировка при движении

Если автомобиль включен и движется со скоростью более 20 км/ч, четыре двери автоматически заблокируются.

Автоматическая разблокировка при парковке

Когда происходит выключение автомобиля при заблокированных дверях и скорости равной 0 км/ч, четыре двери разблокируются автоматически.

Разблокировка дверей при аварии

Когда автомобиль включен, а BCM получает сигнал о столкновении, система выполняет автоматическую разблокировку дверей автомобиля.



Внимание

1. После того как BCM получает сигнал столкновения, система выполняет разблокировку центрального замка дважды с интервалом в 2 секунды.
2. В течение 30 минут после получения BCM сигнала столкновения будут работать аварийные огни и основное освещение салона, а функция блокировки будет недоступна. Ключ отключается, а затем возвращается в рабочее состояние.

Термозащита мотора центрального замка

Если в течение 25 секунд происходит более 10 действий блокировки, действие блокировки запрещается на 30 секунд (все действия блокировки запрещены). В течение 30 секунд после защиты убедитесь, что последняя команда выполняет разблокировку, а не блокировку (если замок разблокирован, центральный замок управления не будет выполнять никаких действий; если он заблокирован – допускается одна разблокировка). Если в течение 30 секунд, когда работает термозащита, ВСУ получает сигнал о столкновении, будет выполнена автоматическая разблокировка в соответствии с описанием в разделе «Двери».

Разъем питания USB

Когда автомобиль включен, можно заряжать внешние устройства, подключив их к интерфейсу USB.

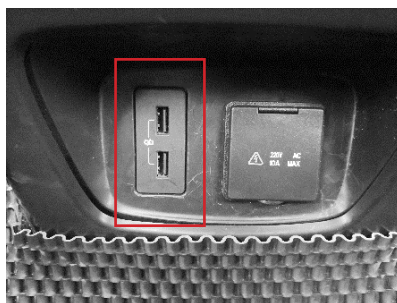
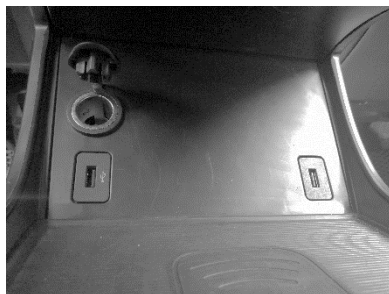

Розетка 12V

Розетка 12 В (12V) расположена на левой стороне центральной консоли. Розетку можно использовать, когда автомобиль включен.



Розетка 220V

Розетка 220 В (220V) расположена в нижней части задней консоли под воздуховодом. Когда автомобиль заведен, включите Allowed discharge (разрешить разряд) на экране центральной консоли для использования этой розетки.

Максимальный ток: 10 А.

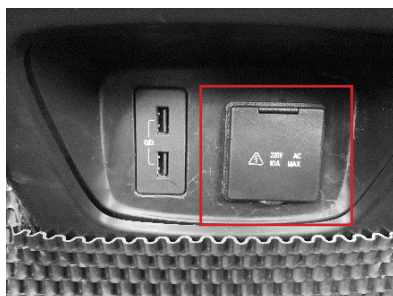

Предупреждение

1. Категорически запрещается вставлять в розетки металлические клеммы и провода.
2. Категорически запрещается использование контрафактной продукции.
3. Соблюдайте осторожность при использовании медицинского электронного оборудования.
4. Не прикасайтесь к розетке мокрыми руками.
5. Категорически запрещается позволять несовершеннолетним прикасаться к источникам питания и использовать их; не позволяйте детям находиться в непосредственной близости от источников питания во время их эксплуатации.
6. Перед выключением или включением автомобиля необходимо отключить устройства, подключенные к интерфейсу питания USB, чтобы избежать повреждения электрооборудования из-за колебаний напряжения.
7. Запрещается использовать разъем питания USB, когда в машине никого нет. Неправильное использование USB-интерфейса питания может вызвать пожар.
8. Запрещается использовать мощное электрооборудование.

Беспроводная зарядка

Беспроводная зарядка находится под центральной консолью.



Карман двери

С внутренней стороны каждой двери есть карман, который можно использовать для хранения.



Карманы передних сидений

На спинке каждого переднего сиденья есть карман для хранения небольших предметов.

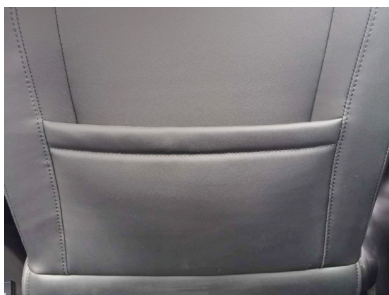



Глава 8: Использование и управление

Заряд и разряд.....	135
Правила техники безопасности	135
Зарядка переменным током	135
Зарядка постоянным током	137
Электронный замок зарядного порта.....	140
Использование автомобиля как внешнего источника питания 220V (только для рынка Китая)	140
Важные требования	141
Период обкатки	141
Буксировка прицепа.....	141
Шины	141
Как сэкономить электроэнергию и продлить срок службы автомобиля	141
Перевозка багажа.....	142
Противопожарные меры	143
Запуск и управление.....	144
Подготовка перед вождением	144
Проверка безопасного состояния автомобиля перед поездкой	144
Включение и выключение автомобиля	144
Переключение передач	145
Положения передач	146
Электрический стояночный тормоз	147
Советы по вождению	147
Тормозная система.....	149
Электрический стояночный тормоз EPB.....	149
Функция аварийного торможения	150
Рекуперация энергии торможения	150
Система электронного контроля устойчивости (ESP).....	151
Системы помощи водителю.....	154
Система контроля давления в шинах TPMS	154
Парковочный радар	156
Система автоматической парковки.....	160
Система предупреждения о сходе с полосы LDW.....	170
Система предотвращения выезда за пределы полосы движения LKA	172
Круиз-контроль (в зависимости от комплектации)	175

Система адаптивного круиз-контроля (в зависимости от комплектации)	175
Система интеллектуального круиз-контроля (в зависимости от комплектации)	184
Система распознавания дорожных знаков	193
Система управления дальним светом	194
Система предотвращения столкновения с функцией автоматического торможения (АЕВ) (в зависимости от комплектации)	195

Глава 8: Использование и управление

Заряд и разряд

Правила техники безопасности

Электромобили имеют системы высокого напряжения. Если транспортное средство используется ненадлежащим образом, может произойти удар электрическим током или возникнуть пожар.



Предупреждение

Пожалуйста, соблюдайте следующие правила, в противном случае это может привести к серьезным травмам или даже смерти.

1. Не прикасайтесь к высоковольтной батарее.
2. Не распыляйте воду устройствами для мойки под высоким давлением на компоненты автомобиля, находящиеся под высоким напряжением.
3. Персоналу, не имеющему квалификации для работы с высоким напряжением, запрещается разбирать и ремонтировать высоковольтные компоненты и жгуты высоковольтных проводов.
4. Запрещается разбирать, снимать и заменять высоковольтные компоненты, кабели или коннекторы. Высоковольтные кабели помечены оранжевым цветом для облегчения идентификации.
5. В случае замыкания или пожара немедленно обратитесь в пожарно-спасательную службу.

Зарядка переменным током

Подключение

1. Припаркуйте автомобиль в зоне зарядки переменным током, установите передачу в положение Р и включите стояночный тормоз.
2. Выключите питание автомобиля.
3. Убедитесь, что зарядное устройство не имеет царапин, ржавчины и трещин, а автомобильный зарядный разъем, кабель, блок управления и разъем зарядного пистолета не повреждены. Если имеются повреждения, ржавчина либо трещины на оборудовании или соединение слишком слабое, немедленно прекратите подключение и не заряжайте автомобиль. Незамедлительно обратитесь в авторизованный сервисный центр Skywell.

Если разъем зарядного пистолета или автомобильный зарядный разъем загрязненные или влажные, протрите тканью, чтобы разъемы были чистыми и сухими.



4. Извлеките зарядный кабель и правильно подключите его к порту зарядной станции.



5. Нажмите внешнюю крышку порта зарядки, чтобы открыть её. Затем откройте защитную крышку и убедитесь, что порт зарядки автомобиля в нормальном состоянии.



6. Подключите зарядный пистолет к зарядному порту так, чтобы услышать звук щелчка и заблокировать пистолет, после чего загорится индикатор зарядного соединения на приборной панели.



Индикация статуса зарядки

1. Зеленый непрерывный: ожидание зарядки, зарядка завершена;
2. Желтый – началась зарядка.
3. Зеленый мигающий: идет процесс зарядки.
4. Красный мигающий: обнаружена неисправность, зарядка остановлена.

Разблокировка электронного замка зарядного порта

1. После снятия автомобиля с охраны отсоедините зарядный пистолет.
2. После того как автомобиль полностью заряжен от сети переменного тока, электронный замок автоматически разблокируется. Нажмите кнопку разблокировки на зарядном пистолете, чтобы извлечь его.

Прерывание зарядки

1. Убедитесь, что электронный замок зарядного порта разблокирован.
2. Извлеките зарядный пистолет из зарядного порта автомобиля; индикатор зарядного соединения на приборной панели погаснет.



3. Закройте защитную крышку порта зарядки, затем – внешнюю крышку порта зарядки.



4. Нажмите кнопку разблокировки замка на втором зарядном пистолете и извлеките его из зарядной станции.

Напоминание

1. При использовании для зарядки бортового зарядного пистолета переменного тока убедитесь, что бытовая зарядная розетка надежно заземлена;
2. В настоящее время бортовой зарядный пистолет переменного тока имеет особый порядок включения: подключение пистолетом и подключение штепсельной вилкой, обеспечивая два режима зарядки. Если бытовая розетка не заземлена, зарядка невозможна.

Предупреждение

Запрещается отсоединять зарядный пистолет от розетки во время процесса зарядки во избежание опасности. Чтобы отсоединить зарядный пистолет от розетки, пожалуйста, сначала завершите зарядку.

Зарядка постоянным током

Подключение

1. Припаркуйте автомобиль в зоне зарядки постоянным током, установите передачу в положение Р и включите стояночный тормоз.
2. Убедитесь, что зарядное устройство не имеет царапин, ржавчины и трещин, а автомобильный зарядный разъем, кабель, блок управления и разъем зарядного пистолета не повреждены. Если имеются повреждения, ржавчина либо трещины на оборудовании, или соединение слишком слабое, немедленно прекратите подключение и не заряжайте, незамед-

лительно обратитесь в сервисный центр Skywell.

Если разъем зарядного пистолета или автомобильный зарядный разъем загрязненные или влажные, протрите тканью, чтобы разъемы были чистыми и сухими.

3. Извлеките зарядный кабель и правильно подключите его к зарядному порту зарядной станции.



4. Нажмите на крышку порта зарядки на правом крыле автомобиля; откройте защитную крышку порта зарядки и убедитесь, что он в нормальном состоянии.



5. Подключите зарядный пистолет к зарядному порту так, чтобы услышать звук щелчка и заблокировать пистолет, после чего загорится индикатор зарядного соединения на приборной панели.



Завершение зарядки

1. После завершения зарядки вытасните зарядный пистолет. Индикатор зарядного соединения на приборной панели погаснет.



2. Закройте защитную крышку порта зарядки, а затем закройте его внешнюю крышку.



Напоминание

1. Инструкция по заземлению: Оборудование должно быть хорошо заземлено. Если зарядное устройство выходит из строя или повреждено, заземление существенно снизит риск поражения электрическим током.
2. Перед извлечением зарядного пистолета из автомобиля, пожалуйста, снимите автомобиль с охраны, чтобы разблокировать электронный замок зарядного порта, и извлеките зарядный пистолет в течение 30 секунд, в противном случае электронный

замок зарядного порта будет снова заблокирован.

3. Во время процесса зарядки постоянным током автомобиль не только проверяет изоляцию высоковольтной системы автомобиля, но также контролирует подключенные зарядные станции. Плохое заземление зарядной станции повлияет на зарядку автомобиля.
4. Чтобы избежать таких проблем, как невозможность зарядки из-за неисправности зарядной станции, используйте крупные зарядные станции с регулярным обслуживанием.



Внимание

1. После зарядки нельзя вытаскивать пистолет, не разблокировав его.



Предупреждение

1. Запрещается отсоединять зарядный пистолет от розетки во время процесса зарядки во избежание опасности. Чтобы отсоединить зарядный пистолет от розетки, пожалуйста, сначала завершите зарядку.
2. Категорически запрещается модифицировать, разбирать или ремонтировать зарядное оборудование.
3. Категорически запрещается использовать дополнительные провода или переходники.
4. Не прикасайтесь к зарядному пистолету мокрыми руками.
5. Категорически запрещается использовать зарядное устройство, если провод бытовой вилки стал мягким, зарядный кабель изношен, изоляционный слой потре-

скался или возникло другое повреждение.

6. Категорически запрещается использовать зарядное оборудование, когда защитная крышка или зарядный порт электромобиля отсоединены, треснуты, открыты или имеют какие-либо повреждения.
7. Категорически запрещается позволять несовершеннолетним прикасаться к зарядному устройству или пользоваться им.
8. Самая высокая температура эксплуатации среды: 50 °С.
9. При зарядке под дождем, пожалуйста, защитите зарядное устройство, чтобы избежать попадания воды.
10. В случае сбоя или ненормальной зарядки немедленно прекратите зарядку. Рекомендуется связаться с авторизованным сервисным центром Skywell.

Электронный замок зарядного порта

Электронный замок зарядного порта используется для блокировки зарядного пистолета, чтобы предотвратить кражу зарядного кабеля, оставленного без присмотра.



Внимание

1. Когда электронный замок зарядного порта находится в заблокированном состоянии, запрещается извлекать зарядный пистолет, в противном случае зарядный пистолет или автомобиль могут быть повреждены.
2. При зарядке без присмотра заблокируйте замок зарядного порта, чтобы предотвратить кражу зарядного кабеля.

Использование автомобиля как внешнего источника питания 220V (только для рынка Китая)

1. Включите автомобиль.
2. Вставьте зарядный пистолет.
3. Включите на экране центральной консоли Allow Discharge (разрешить разрядку).
4. Подключите внешний потребитель.

Важные требования

Период обкатки

Общие положения

Первые 2000 (две тысячи) км пробега происходит обкатка подвижных деталей, шин, жидкостей автомобиля.

Батарея

Если возникают трудности с запуском силового агрегата либо перебои в его работе, немедленно проверьте автомобиль.

Трансмиссия

Если в трансмиссии слышен необычный шум, остановитесь и проверьте. Если есть серьезная утечка антифриза и смазочного масла в трансмиссии, остановитесь и проверьте. Первые 2000 км рекомендуется эксплуатировать автомобиль в режиме ECO, ехать плавно, избегать езды на высокой скорости и следовать простым инструкциям, приведенным ниже – это поможет продлить срок службы автомобиля.

1. При трогании с места и движении не нажимайте педаль акселератора до конца.
2. Избегайте езды на высокой скорости.
3. Первые 300 км избегайте экстренного торможения.
4. Избегайте длительной езды на одной (низкой или высокой) скорости.

Не буксируйте другие автомобили в пределах первых 2000 км.

Буксировка прицепа

Буксируемый прицеп не предусмотрен.

Шины

Убедитесь, что в шинах надлежащее давление воздуха.

Сцепление новых покрышек с дорожным полотном становится оптимальным только после обкатки. Двигайтесь в сдержанном режиме на первых 200 км пробега.

Как экономить электроэнергию и продлить срок службы автомобиля

1. Движение с постоянной скоростью помогает экономить энергию. Быстрое ускорение, крутые повороты и быстрое торможение потребляют больше энергии.
2. В зависимости от дорожных условий старайтесь поддерживать постоянную скорость. Каждый раз, когда транспортное средство замедляется или ускоряется, будет потребляться дополнительная электрическая энергия.
3. Старайтесь управлять автомобилем максимально плавно.
4. Включение кондиционера увеличивает нагрузку на двигатель, что в свою очередь увеличивает потребление электроэнергии. При необходимости снизить энергопотребление выключите кондиционер. Когда температура воздуха снаружи автомобиля является подходящей, рекомендуется использовать режим наружной циркуляции для подачи воздуха.

5. Поддерживайте правильное давление в шинах. Недостаточное давление в шинах приведет к износу шин и дополнительному расходу электроэнергии.
6. Не загружайте в автомобиль ненужные тяжелые предметы. Слишком большой вес увеличивает нагрузку на двигатель, что приводит к дополнительному расходу электроэнергии.
7. Не держите ногу на педали тормоза, это вызывает перегрев и повышенный износ тормозных колодок, а также излишнее потребление электроэнергии.
8. Сохраняйте правильную скорость на шоссе. Чем выше скорость, тем выше расход запаса энергии. Поддержание скорости автомобиля в экономичном диапазоне позволяет сэкономить электроэнергию.
9. Передние колеса должны находиться в правильном положении. Избегайте ударов о бордюры и медленно двигайтесь по неровной дороге. Неправильное расположение передних колес приведет не только к чрезмерному износу шин, но и к увеличению нагрузки на трансмиссию, тем самым увеличивая энергопотребление.
10. Ходовая часть транспортного средства должна поддерживаться в чистоте. Это не только снижает вес кузова автомобиля и снижает энергопотребление, но и предотвращает коррозию.

Перевозка багажа

Автомобиль оборудован множеством удобных мест для хранения вещей, что позволит вам удобно разместить все необходимое.

Боксы для хранения, перчаточный ящик, карманы в спинках сидений, предназначены для перевозки небольших и легких предметов. Для транспортировки более тяжелых и крупных предметов используется багажник.

Предел нагрузки

При загрузке багажа общая масса всех пассажиров, багажа и самого транспортного средства не должна превышать максимально допустимую массу.

Предупреждение

Перегруз и неправильная загрузка повлияют на маневренность и устойчивость автомобиля и могут привести к аварии.

Перевозка вещей в салоне

1. Все предметы в салоне, которые могут травмировать пассажиров при аварии, должны быть закреплены.
2. Не храните какие-либо предметы на шторке багажника, иначе они будут мешать обзору и могут травмировать в случае аварии.
3. Необходимо следить за тем, чтобы предметы, размещенные на полу за передним сиденьем, не скатывались под сиденье, чтобы не повлиять на доступ водителя к педалям и на регулировку сиденья.
4. Во время движения следите за тем, чтобы перчаточный ящик

всегда был закрыт. Если внешняя панель перчаточного ящика открыта, колени пассажиров могут получить травмы при столкновении или аварийной остановке.

Перевозка вещей в багажном отделении

1. Равномерно разместите багаж на полу багажного отделения, при этом самый тяжелый багаж поместите внизу, как можно ближе к заднему сиденью.
2. Используйте веревку или цепь, чтобы закрепить багаж и не допустить его движения во время езды. Не ставьте штабелированные предметы выше спинки переднего сиденья.

Противопожарные меры

1. Запрещается хранить в автомобиле легковоспламеняющиеся и взрывоопасные материалы. в жаркую погоду температура внутри автомобиля, припаркованного на солнце, может достигать 60–70 °С. Если в автомобиле хранятся зажигалки, моющие средства, духи и другие легковоспламеняющиеся и взрывоопасные предметы, это может привести к воспламенению.
2. Не курите в салоне автомобиля. Курение в салоне может привести к возгоранию в случае попадания непотушенной сигареты на обивку салона.
3. Рекомендуется регулярно выполнять проверку автомобиля в авторизованном сервисном центре Skywell: необходимо убедиться,

что разъемы, изоляция и фиксированные положения электрических приборов и жгутов проводов находятся в нормальном состоянии. Если проблемы обнаружены, их следует сразу устранить.

4. Запрещается вносить изменения в проводку автомобиля и устанавливать дополнительное электрическое оборудование: установка других электроприборов (например, мощных аудиосистем, ксеноновых фар и т. д.) вызовет чрезмерную нагрузку на проводку автомобиля, а жгут проводов легко нагреется и может вызвать пожар. Строго запрещено использовать неподходящие провода.
5. Правильно выберите место парковки: при парковке старайтесь избегать прямых солнечных лучей.
6. Всегда держите в машине переносной огнетушитель и изучите способ его применения: чтобы обеспечить безопасность автомобиля, в нем должен находиться огнетушитель, который необходимо регулярно проверять и заменять; важно знать, как пользоваться огнетушителем, и быть готовым к его применению, чтобы не оказаться беспомощным в случае аварии.
7. При ремонте или техническом обслуживании автомобиля необходимо отсоединить отрицательную клемму низковольтной аккумуляторной батареи.

Запуск и управление

Подготовка перед вождением

1. Оцените окружающую обстановку перед посадкой в автомобиль.
2. Отрегулируйте положение сиденья, угол наклона спинки, высоту подголовника и положение рулевого колеса.
3. Отрегулируйте положение всех зеркал заднего вида.
4. Проверьте надлежащее положение коврика водителя.
5. Закройте все двери.
6. Пристегните ремень безопасности.

Проверка безопасного состояния автомобиля перед поездкой

Внешняя проверка

Колеса: проверьте давление в шинах манометром и внимательно проверьте шины на предмет порезов, повреждений или чрезмерного износа.
Колесные гайки: убедитесь, что гайки не ослаблены, и все находятся на своих местах.

Освещение: убедитесь, что все фары и указатели поворотов работают.

Выполните дополнительные меры по проверке, предусмотренные требованиями законодательства страны эксплуатации автомобиля.

Внутренняя проверка

Ремень безопасности: проверьте, надежно ли застегивается ремень. Убедитесь, что ремень безопасности не изношен и не поцарапан.

Приборная панель: при осмотре, убедитесь, что индикатор техобслуживания, освещение приборной

панели и обогрев стекол работают должным образом.

Тормоза: убедитесь, что под педалью тормоза нет лишних предметов и достаточно места для полного хода педали.

Проверка моторного отсека

Предохранители: убедитесь, что все предохранители в наличии и соответствуют характеристикам зарядов с разным номиналом.

Уровни антифриза, тормозной жидкости и омывающей жидкости: убедитесь, что уровни антифриза, тормозной жидкости и омывающей жидкости являются достаточными.

Включение и выключение автомобиля



Индикация кнопки запуска/остановки и включение автомобиля:

1. Индикатор не горит (OFF)
В этом положении система питания выключена.
2. Желтый свет (ON)
Это положение позволяет работать системе климат-контроля и использовать различное электрооборудование, например

стеклоподъемники или экран центральной консоли, но не позволяет начать движение.

Чтобы включить автомобиль в состояние ON, нажмите кнопку запуска и остановки, не нажимая на педаль тормоза, когда автомобиль находится в выключенном состоянии OFF.

- Зеленый свет (START/READY) Автомобиль готов к движению; Все электрооборудование работает.

Когда автомобиль находится в состоянии ON и горит желтый индикатор, нажмите на педаль тормоза и еще раз на кнопку запуска и остановки, это переведет автомобиль в состояние готовности к движению, индикатор загорится зеленым, а на приборной панели отобразится состояние READY.

Два способа начать движение:

- Нажмите кнопку запуска и остановки автомобиля один раз, автомобиль перейдет в состояние ON, нажмите на педаль тормоза и еще раз на кнопку запуска и остановки: автомобиль перейдет в состояние готовности к движению, а на приборной панели отобразится состояние READY.
- Нажмите педаль тормоза и одновременно кнопку запуска и остановки, автомобиль перейдет в состояние готовности к движению, а на приборной панели отобразится состояние READY.

Выключение автомобиля:

- После безопасной остановки автомобиля удерживайте педаль тормоза нажатой.
- Установите селектор передач в положение P.
- Нажмите кнопку запуска и остановки, чтобы выключить автомобиль.



Внимание

- Не включайте автомобиль повторно в течение 15 секунд после выключения, чтобы не повредить реле высоковольтной батареи.
- Не выполняйте частые операции включения и выключения, чтобы не повредить реле высоковольтной батареи.

Переключение передач



Селектор передач

Когда автомобиль находится в состоянии готовности к движению READY, нажмите на педаль тормоза и поверните селектор передач из положения P в положение D.

Отпустите стояночный тормоз и затем отпустите педаль тормоза – автомобиль начнет медленное движение.

Положения передач

Имеется 5 положений переключателя передач (P, R, N, D, S). Выбранная передача отображается на комбинации приборов.

Передача P – используется для стоянки. При установке передачи в это положение активируется электрический стояночный тормоз EPB.

Передача R – используется для движения задним ходом. При включении передачи R загораются фонари заднего хода, включается задний радар и система обзора при движении задним ходом.

Передача N – нейтральная передача. При включении передачи N двигатель работает в холостом режиме, а колеса не связаны с трансмиссией. При остановке удерживайте нажатой педаль тормоза или задействуйте стояночный тормоз, чтобы предотвратить скатывание автомобиля.

Передача D – используется для движения вперед.

Передача S – спортивная передача, позволяющая автомобилю получать больший выходной крутящий момент и увеличенную мощность.

При включении автомобиля по умолчанию включается передача P. С этой передачи возможно прямое переключение на любую другую передачу, для чего необходимо удерживать нажатой педаль тормоза, а скорость автомобиля должна быть менее 2 км/ч.



Внимание

1. Чтобы избежать повреждения трансмиссии, установка переключателя в положение P допускается только после полной остановки автомобиля.
2. Во время движения автомобиля можно переключаться только с передачи D на передачу S, и с передачи S на передачу D. Переключение на другие передачи запрещено.



Предупреждение

1. Если двигатель работает и включена передача D или R, обязательно удерживайте нажатой педаль тормоза, чтобы избежать несанкционированного движения автомобиля. Даже на холостом ходу трансмиссия может передавать мощность, и автомобиль может начать медленно двигаться.
2. Если вы переключаете передачи во время движения, не нажимайте на педаль акселератора, чтобы предотвратить несчастные случаи. Во время движения не переключайтесь на передачу R или P, это может привести к несчастному случаю.
3. Чтобы предотвратить непреднамеренное движение автомобиля, нажмите кнопку электрического стояночного тормоза после остановки автомобиля.

Электрический стояночный тормоз

Убедитесь, что переключатель электрического стояночного тормоза находится в поднятом состоянии при парковке и покидании автомобиля. Поднимите переключатель электрического стояночного тормоза вверх, на переключателе загорится индикатор показывающий, что тормоз активирован, на комбинации приборов загорится символ включенного стояночного тормоза.

Советы по вождению

1. Чтобы сохранять полный контроль над автомобилем при боковом ветре, двигайтесь медленно.
2. При въезде на обочину нужно действовать плавно и как можно дольше сохранять правильный угол. Избегайте движения по объектам с высокими и острыми краями или по другим дорожным препятствиям, это может серьезно повредить шины.
3. Снизьте скорость при движении по ухабистой дороге, сильный удар может серьезно повредить колеса.
4. Мойка автомобиля или движение по глубокой воде приведет к намоканию тормозов. Двигайтесь осторожно и слегка нажимайте на педаль тормоза, чтобы просушить тормоза.



Напоминание

1. Перед началом движения убедитесь, что электрический стояночный тормоз отключен, а его индикаторы погасли.

2. Не покидайте автомобиль при работающем двигателе.
3. Не держите ногу на педали тормоза во время движения. Это приведет к перегреву и лишнему износу тормозной системы, а также к потере электроэнергии.
4. При движении по крутым склонам на большие расстояния снизьте скорость. Следует помнить, что продолжительное использование тормоза приводит к перегреву тормозных дисков и нарушению нормальной работы тормозной системы.
5. Будьте осторожны при ускорении, переключении передач или торможении на слишком гладкой дороге. Резкое ускорение или торможение может привести к заносу или уклонению автомобиля.
6. Не высовывайте голову или руки из окна автомобиля во время движения, чтобы избежать дорожно-транспортных происшествий и не подвергать опасности жизнь. Следите за соответствующим поведением детей.
7. При движении по мокрой дороге избегайте движения по дорогам с большим количеством воды.
8. Попадание большого количества воды в моторный отсек вызовет повреждение системы питания и электрических компонентов.

Советы по зимнему вождению

1. Убедитесь, что антифриз имеет правильный состав.
 - ▶ Используйте антифриз, идентичный оригинальному или подберите антифриз в соответствии с температурой окружающей среды.
 - ▶ Неправильный выбор используемого антифриза приведет к повреждению системы охлаждения двигателя.
2. Проверьте состояние аккумулятора и кабеля.
 - ▶ Холодная погода снизит энергоотдачу низковольтной батареи, при этом она должна поддерживать достаточную мощность для зимнего запуска.
3. Не допускайте замерзания дверных замков.
 - ▶ Распылите немного антиобледенительного средства или глицерина в отверстие дверного замка, чтобы предотвратить замерзание.
4. Используйте незамерзающее моющее средство.



Внимание

Не используйте заменители автомобильных моющих средств, это может повредить лакокрасочное покрытие автомобиля.

5. Избегайте скопления льда и снега в колесных арках.
 - ▶ В колесных арках скапливается лед и снег, что может вызвать затруднения в управлении. При езде в снежную

погоду следует периодически останавливаться и очищать скапливающийся под крыльями снег или лед.

6. В зависимости от условий вождения рекомендуется иметь при себе необходимое аварийное оборудование.
 - ▶ В автомобиле рекомендуется иметь цепи противоскольжения, скребок для окон, мешок с песком или солью, сигнальное устройство, небольшую лопату, соединительные кабели и другие предметы, необходимые при езде в холодное время.

Меры предосторожности при проезде участка с водой

1. Глубина воды должна быть понятна перед въездом на такой участок дороги, а высота воды не должна превышать нижнего края кузова автомобиля.
2. Если вам необходимо преодолеть водный участок дороги, выключите климат-контроль, снизьте скорость, слегка нажмите на педаль акселератора и, не отпуская её, проезжайте на постоянной и медленной скорости.
3. Не паркуйте автомобиль в воде, не двигайтесь задним ходом и не выключайте двигатель, когда автомобиль находится на водном участке дороги.
4. После плавного перехода через воду необходимо несколько раз слегка нажать на педаль тормоза, чтобы испарилась вода с тормозных дисков и как можно скорее

восстановилась нормальная работа тормозной системы.



Предупреждение

1. Вода или грязь на поверхности тормозного диска могут вызвать задержку реакции тормоза, тем самым увеличивая тормозной путь, что может привести к дорожно-транспортному происшествию.
2. Тормозите осторожно, просушите тормоза и удаляйте образовавшуюся наледь.
3. По возможности избегайте экстренного торможения после проезда через участок стоячей воды.
4. Если автомобиль едет по заболоченной дороге, пожалуйста, обратите внимание, чтобы вода не попала в моторный отсек, это может серьезно повредить двигатель.
5. После движения по участку со стоячей водой могут быть повреждены трансмиссия, ходовая часть и электрические системы автомобиля.

Тормозная система

Торможение осуществляется с помощью дисковых тормозов; а при парковке с помощью дисковых тормозов и электрического стояночного тормоза.

Электрический стояночный тормоз EPB

Постановка в ручную

Когда автомобиль находится в состоянии готовности к движению READY и стоит на месте, потяните переключатель

стояночного тормоза вверх, чтобы активировать стояночный тормоз. При этом загорится индикатор включенного стояночного тормоза на переключателе и на комбинации приборов.



Снятие вручную

Когда автомобиль находится в состоянии готовности к движению READY, нажмите на педаль тормоза и на выключатель стояночного тормоза, чтобы снять автомобиль со стояночного тормоза. Индикаторы на комбинации приборов и на переключателе стояночного тормоза погаснут.



Внимание

1. Стояночный тормоз нельзя выключить, когда аккумулятор автомобиля разряжен.
2. При нажатии на педаль тормоза и снятии автомобиля со стояночного тормоза педаль тормоза может слегка подниматься или опускаться, удерживайте её нажатой.
3. Когда автомобиль припаркован на участке дороги, где возможно соскальзывание, в целях безопасности система приложит необходимое усилие зажима для

обеспечения максимального сцепления. Если сила зажима будет недостаточной, система увеличит зажим в два раза, чтобы предотвратить скольжение.

Функция аварийного торможения

Если основной тормоз не обеспечивает необходимого торможения, вы можете продолжить торможение, потянув переключатель электрического стояночного тормоза. Чтобы предотвратить блокировку колес и повысить устойчивость автомобиля, будет задействована регулировка усилия зажима суппортов. Отпустите переключатель электрического стояночного тормоза чтобы выйти из аварийного режима.



Предупреждение

1. Чтобы избежать случайного движения автомобиля при включенном стояночном тормозе, при нажатии на педаль акселератора необходимо подтвердить начало движения.
2. Во время вождения не допускайте, чтобы пассажиры случайно дотронулись до переключателя стояночного тормоза, это может привести к аварии.
3. При аварийном торможении с применением электрического стояночного тормоза, замедление будет отличаться от ожидаемого водителем и тормозной путь будет другим.
4. Функция аварийного торможения может привести к рывкам, заносу или отклонению автомо-

биля при движении в повороте, по опасным участкам дороги, участкам дорог с загруженным движением или в плохих погодных условиях. Рекомендуется использовать в экстренных ситуациях, например, при повреждении рабочей тормозной системы.

Рекуперация энергии торможения

Система торможения с рекуперацией энергии означает, что двигатель начинает работать в генераторном режиме и отдавать электроэнергию, когда транспортное средство движется по инерции или тормозит, таким образом заряжая аккумуляторную батарею для увеличения запаса хода.

Рекуперация энергии при движении накатом

Когда скорость автомобиля превышает 10 км/ч, а педаль акселератора и педаль тормоза находятся в отпущенном состоянии, рекуперация энергии происходит во время руления.

Рекуперация энергии торможения

Когда скорость автомобиля превышает 10 км/ч, а водитель нажимает педаль тормоза, происходит рекуперация энергии торможения.

Количество энергии, возвращаемой в аккумуляторную батарею за счет рекуперации энергии торможения, зависит от следующих факторов:

1. Текущее состояние аккумуляторной батареи.
 - ▶ аккумулятор полностью заряжен;
 - ▶ при низкой температуре

окружающей среды рекуперация энергии торможения ограничена.

2. Используемые настройки рекуперации энергии:
 - ▶ устанавливаются различные уровни рекуперации энергии торможения.
3. Режим вождения:
 - ▶ разные режимы движения имеют разную интенсивность рекуперации энергии торможения.



Напоминание

Если торможение с рекуперацией энергии значительно снижает скорость (например, при движении по крутому склону), загораются стоп-сигналы, чтобы напоминать водителям автомобилей позади вас о том, что вы замедляете скорость.



Внимание

Замедление посредством торможения с рекуперацией энергии не может заменить торможение, необходимое для обеспечения безопасности. Водитель должен вовремя затормозить автомобиль в соответствии с дорожной ситуацией.

Система электронного контроля устойчивости (ESP)

Система электронного контроля устойчивости – это активная система контроля безопасности. Датчики системы отслеживают состояние движения автомобиля и при возникновении заноса или бокового скольжения; компьютер задействует тормозную систему, чтобы уменьшить

оклонения от заданной траектории движения и обеспечить безопасность маневра. Если торможения оказывается недостаточно для стабилизации, компьютер отрегулирует крутящий момент силы колеса. Система электронного контроля устойчивости объединяет антипробуксовочную систему (TCS), антиблокировочную тормозную систему (ABS), систему распределения тормозного усилия (EBD) и гидравлическую систему помощи при торможении (HBA) для обеспечения поперечной устойчивости автомобиля.

Индикатор ESP

Когда автомобиль включен, индикатор ESP на комбинации приборов загорится на несколько секунд, а затем погаснет после того, как система завершит самодиагностику. Если индикатор не гаснет или загорается в любое время после самодиагностики, это означает, что система ESP неисправна и вам следует немедленно связаться с авторизованным сервисным центром Skywell для проверки и ремонта.

Индикатор ESP OFF

Когда автомобиль включен, индикатор на комбинации приборов загорится на несколько секунд, а затем погаснет после того, как система завершит самодиагностику.

Когда ESP выключен, на комбинации приборов загорается индикатор.

 **Предупреждение**

1. ESP не может предотвратить аварии, вызванные опасным вождением или аварийным рулевым управлением на высокой скорости.
2. Если ESP выходит из строя, пожалуйста, своевременно свяжитесь с авторизованным сервисным центром Skywell.

Антипробуксовочная система TCS

TCS контролирует пробуксовку ведущих колес за счет работы тормозной системы и регулировки мощности двигателя. Срабатывание системы минимизирует холостой ход колес и снижает риск, возникающий при торможении на обледенелой или заснеженной дороге, при трогании с места или резком ускорении, когда колеса проскальзывают и теряют сцепление с дорогой.

Антиблокировочная тормозная система ABS

ABS предотвращает блокировку колес при максимальном тормозном усилии, что в большинстве дорожных условий обеспечивает лучшую управляемость автомобилем при экстренном торможении. В случае экстренного торможения ABS осуществляет контроль скорости каждого колеса и регулирует тормозное усилие в соответствии с условиями. Изменение тормозного усилия можно определить по вибрации на педали тормоза, это показывает, что происходит срабатывание ABS. Когда вы почувствуете вибрацию, продолжайте равномерно нажимать на педаль тормоза.

Индикатор антиблокировочной тормозной системы (ABS)

Когда автомобиль включен, индикатор (ABS) на комбинации приборов загорится на несколько секунд и погаснет после того, как система завершит самодиагностику. Если индикатор не гаснет или загорается в любое время после самодиагностики, это означает, что ABS неисправна и вам следует немедленно связаться с авторизованным сервисным центром Skywell для проверки и ремонта.

Если ABS не работает, тормоза автомобиля остаются в рабочем состоянии, но тормозной путь может увеличиться.

Аварийное торможение: в аварийной ситуации нажмите педаль тормоза полностью и поддерживайте стабильное давление на педаль. ABS изменяет тормозное давление, прикладываяемое к каждому колесу, в соответствии с имеющейся силой сцепления, чтобы предотвратить блокировку колес и обеспечить безопасную остановку.

 **Предупреждение**

1. Не отпускайте педаль тормоза сразу после нажатия на нее, это нарушит работу ABS и увеличит тормозной путь.
2. Водитель должен всегда поддерживать безопасную дистанцию до идущего впереди автомобиля и оценивать опасности, возникающие во время движения. ABS повышает безопасность при торможении, но не может превзойти законы физики и предотвратить

опасность, вызванную потерей сцепления шин с дорожным покрытием.

Система распределения тормозного усилия EBD

EBD является частью ABS. EBD распределяет тормозное усилие между передними и задними колесами в соответствии с нагрузкой на автомобиль при нормальном торможении.

За счет работы EBD достигается максимальная эффективность распределения тормозного усилия на четыре колеса в соответствии с условиями сцепления каждого колеса с дорожным покрытием, что значительно сокращает тормозной путь автомобиля.

Гидравлическая система помощи при торможении HVA

Когда педаль тормоза нажата, HVA включается автоматически; когда педаль тормоза отпущена, HVA автоматически выключится. При быстром нажатии и удерживании педали тормоза HVA создает дополнительное тормозное давление, необходимое для максимального замедления транспортного средства в кратчайшие сроки, тем самым существенно сокращая тормозной путь.

Предупреждение

HVA может повысить безопасность вождения, но не может превзойти законы физики. Поддерживайте скорость в соответствии с дорожными условиями и правилами дорожного движения.

Система помощи при старте на подъеме ННС

Когда автомобиль трогается с места с уклоном более 4 %, в то время как водитель перемещает ногу с педали тормоза на педаль акселератора, ННС применяет тормозное давление, чтобы удерживать автомобиль в неподвижном состоянии и предотвратить скатывание назад.

Предупреждение

1. Когда автомобиль находится на подъеме, ННС может предотвратить скатывание автомобиля назад после отпущания педали тормоза.
2. У водителя есть до 1,5 секунд, чтобы переместить ногу с педали тормоза на педаль акселератора, чтобы начать движение на холме.
3. Если автомобиль начинает скользить во время работы ННС, тормозное давление будет немедленно сброшено, чтобы обеспечить маневренность автомобиля.
4. ННС применяет тормозное давление исключительно в соответствии со своей функцией и не выполняет активное усиление.
5. В случае если автомобиль сильно загружен или двигается с прицепом, даже при срабатывании ННС автомобиль может незначительно откатиться назад до удержания.
6. ННС может обеспечивать вспомогательное тормозное давление, но оно не может превышать закон кинематики. По соображениям безопасности водитель

должен вовремя задействовать тормоза в соответствии с фактическим положением автомобиля, чтобы избежать несчастных случаев из-за скатывания автомобиля назад.

Система помощи при спуске с горы (HDC)

После включения HDC, когда автомобиль движется под уклон, HDC осуществляет подтормаживание, чтобы снизить скорость автомобиля без активного торможения со стороны водителя, так что автомобиль спускается с холма на низкой скорости.



Предупреждение

HDC может самостоятельно осуществлять активное подтормаживание и снижать скорость автомобиля, но не может нарушить законы физики. По соображениям безопасности водитель должен вовремя задействовать тормоза в соответствии с реальной ситуацией в транспортном средстве, чтобы избежать несчастных случаев, вызванных слишком быстрым спуском.

Системы помощи водителю

Все описанные ниже и имеющиеся в автомобиле системы выполняют вспомогательную функцию и имеют физические и системные ограничения действия. При использовании данных систем главным элементом безопасности остается водитель. При управлении автомобилем даже при наличии в комплектации систем помощи водителю он обязан самостоятельно оценивать дорожную обстановку, строго соблюдать правила дорожного движения и не полагаться исключительно на данные системы.

Система контроля давления в шинах TPMS

Система контроля давления в шинах представляет собой активную конфигурацию безопасности. Система отслеживает фактическое давление в шинах в реальном времени и при необходимости информирует водителя сообщением на комбинации приборов. Когда давление в шинах слишком низкое или слишком высокое, система подаст сигнал тревоги, а соответствующее колесо и фактическое значение давления будет выделено красным на комбинации приборов.

Дисплей контроля давления в шинах

Когда автомобиль включен, комбинация приборов отображает давление в шинах.



Когда автомобиль движется со скоростью не менее 25 км/ч и продолжает движение в течение определенного периода времени, на комбинации приборов может отображаться давление в шинах в режиме реального времени.

Сбой связи системы контроля давления в шинах

Когда автомобиль движется со скоростью не менее 25 км/ч, а система давления в шинах не получает радиочастотный сигнал от одного или нескольких датчиков в течение 10 минут, система контроля давления в шинах подает сигнал тревоги о сбое связи.



Предупреждение о низком давлении

Когда давление в шинах автомобиля ниже 1,8 бар, система контроля давления в шинах подает сигнал тревоги о низком давлении. На комбинации приборов отображается положение соответствующего колеса, раздается звуковой и световой сигнал.

Когда давление в шинах автомобиля повышается до 2,3 бар, сообщение о неисправности исчезает.

⚠ Предупреждение

1. Если давление в шинах слишком низкое, это увеличит потребление энергии и ускорит износ шин. При сильном износе шин существует повышенный риск внештатных ситуаций, например, проколов.
2. Если давление в шинах слишком низкое, проверьте причину утечки воздуха в шинах.

Предупреждение о высоком давлении

Когда давление в шинах транспортного средства выше 3,0 бар, система контроля давления в шинах подает сигнал тревоги о высоком давлении. На комбинации приборов отображается положение соответствующего колеса, раздается звуковой и световой сигнал. Когда давление в шинах автомобиля падает ниже 2,8 бар, сообщение о неисправности исчезает.

Предупреждение о быстрой утечке

При работе системы в штатном режиме, когда давление воздуха в одной или нескольких шинах автомобиля снижается со скоростью более 0,3 бар/мин, а совокупная утечка воздуха составляет более 0,3 бар, система контроля давления в шинах подает сигнал тревоги об утечке воздуха. На комбинации приборов отображается положение соответствующего колеса, раздается звуковой и световой сигнал. Аварийный сигнал прекращается, если утечка воздуха прекращается.

Парковочный радар

Система парковочного радара использует ультразвуковые датчики для измерения расстояний между передней или задней частью автомобиля и другими объектами. Система информирует водителя с помощью звука и отображения соответствующего изображения, чтобы уменьшить вероятность повреждения автомобиля, которое может быть вызвано столкновением с различными объектами сзади или спереди от автомобиля. Система парковочного радара состоит из ультразвуковых датчиков, контроллеров и других элементов.

Расположение датчиков

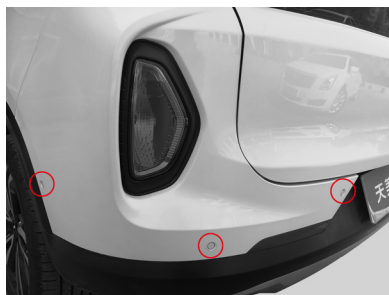
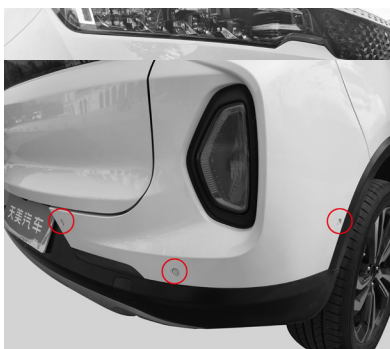
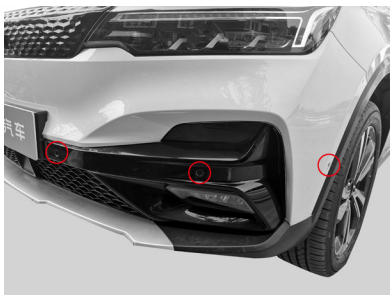

1. Правый передний датчик
2. Датчик переднего правого угла
3. Датчик переднего левого угла
4. Правый передний центральный датчик
5. Левый передний центральный датчик
6. Левый передний датчик
7. Правый задний датчик
8. Датчик заднего правого угла
9. Правый задний центральный датчик
10. Левый задний центральный датчик
11. Датчик заднего левого угла
12. Задний левый датчик

Зона действия парковочного радара

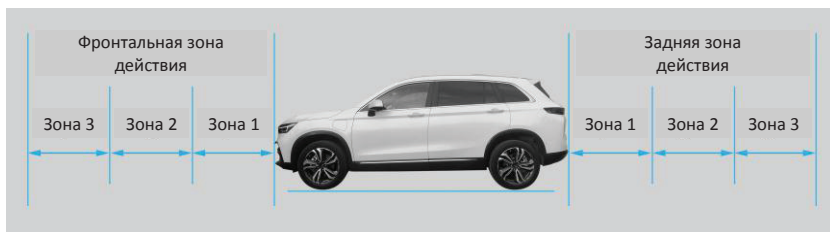

Зона срабатывания	Дистанция обнаружения	
	Дальность срабатывания датчиков	Звук оповещения
Зона 1	<0,4 м	частый
Зона 2	0,4–1,0 м	умеренный
Зона 3	1,0–1,5 м	редкий

Использование парковочного радара

Максимальное расстояние обнаружения: стандартное расстояние от контролируемого препятствия до ультразвукового датчика составляет 150 см.

Обратите внимание, даже если датчик находится близко к препятствию, оповещения может не быть по следующим причинам.

1. Датчик радара не может обнаружить провода, заборы, веревки и другие тонкие предметы.
2. Датчик радара не может обнаружить низкие объекты.





3. Датчик радар не может обнаружить объекты, которые легко поглощают ультразвуковые волны, например мягкий снег, хлопок или губки.



4. Датчик радар может не обнаружить объекты выше бампера.



5. Если поверхность датчика радар замерзла, обледенела, загрязнена или повреждена, он не сможет обнаружить препятствий или может некорректно отражать информацию о препятствии.



 **Внимание**

1. Парковочный радар не предупреждает о препятствиях за пределами диапазона обнаружения.
2. При одновременном появлении нескольких препятствий срабатывает звуковой сигнал, соответствующий той зоне срабатывания системы, где находится ближайшее препятствие.
3. Во время движения помните, что задние датчики могут приближаться к препятствиям на другой стороне.

При движении задним ходом учитывайте, что задние датчики радаров из-за ограничений системы распознавания препятствий могут давать неточную информацию в следующих ситуациях.

1. Когда автомобиль движется по крутому склону.

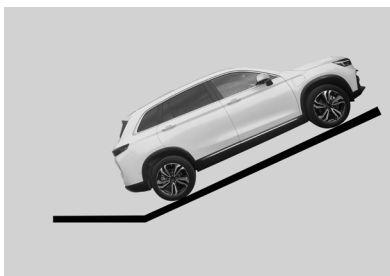

2. Когда рядом с автомобилем слышен сильный шум, например гудки транспортных средств, звук мотоциклетного двигателя, звук пневматических тормозов больших транспортных средств или другие громкие звуки, генерирующие ультразвуковые волны.
3. При движении в снег или дождь.



Чистка датчиков парковочного радара

При мойке автомобиля используйте мягкую ткань или воду (под низким давлением), чтобы смыть снег, грязь, пыль и другие препятствия на поверхности датчиков парковочного радара.

Поток воды под высоким давлением, например от пистолета мойки высокого давления, может привести к повреждению датчика, и он не будет работать должным образом.



**Внимание**

Если звуковой сигнал не звучит при движении задним ходом, проверьте следующее

- 1) нет ли посторонних предметов на поверхности датчиков;
- 2) не был ли припаркован автомобиль на долгое время в жаркую или холодную погоду;
- 3) не покрыт ли датчик льдом.

Если вы не можете выяснить причину, обратитесь в авторизованный сервисный центр Skywell для проверки и ремонта.

Система автоматической парковки (в зависимости от комплектации)

Полностью автоматическая система парковки включает в себя систему мониторинга окружающего пространства, интерфейс управления и систему управления автомобилем. После того как система успешно распознает парковочное место, она автоматически управляет рулевым колесом, тягой и тормозом до тех пор, пока парковка не будет успешной.

Система поддерживает параллельную и перпендикулярную парковку на парковочных местах и за их пределами.

Перед использованием системы автоматической парковки водитель должен внимательно осмотреть зону, куда планирует припарковаться, и только убедившись в её безопасности достаточности для размещения автомобиля, запустить автоматическую парковочную систему.

Парковка

Активация системы парковки

На дисплее центральной консоли выберите Automatic parking (автоматическая парковка) и затем Park in (парковка).

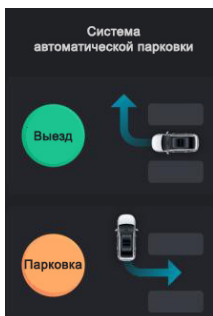

Сканирование парковочных мест

После включения режима парковки на дисплее отображается интерфейс автоматического поиска парковочного места. Управляйте автомобилем, поддерживая скорость в пределах 20 км/ч; старайтесь двигаться по прямой, не находясь в потоке других автомобилей.

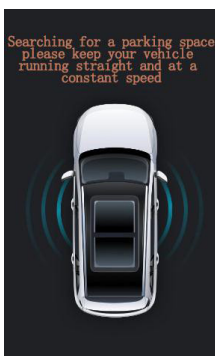

После того как система обнаружит парковочное место, отобразится всплывающий интерфейс системы, требующий соответствующих действий от водителя:

The parking space has been found, please stop (парковочное место найдено, необходимо остановиться).

→ Please put P and leave the steering wheel with both hands (установите передачу P и отпустите руль).

→ Please select the parking type and direction (выберите тип и направление парковки).



Процесс парковки автомобиля

Водитель должен оценить окружающую обстановку и убедиться, что на пути к выбранному парковочному месту и на нем самом нет посторонних предметов, мешающих парковке. После подтверждения со стороны водителя система возьмет управление на себя и припаркует автомобиль. Во время процесса управления

на экране дисплея отображается Automatic parking in progress (происходит автоматическая парковка).



Завершение парковки

После завершения парковки система сообщает, что парковка завершена, переключает передачу в положение P и включает стояночный тормоз.

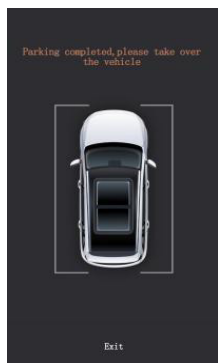

Выезд с парковки

Активация системы автоматической парковки

Перед запуском функции выезда с парковки водитель должен обойти автомобиль и убедиться, что препятствий для выезда нет. Для активации системы необходимо включить автомобиль, оставить переключатель передач в положении P, а затем нажать на экране дисплея центральной консоли Automatic parking (автоматическая парковка) → Park out (выезд с парковки).

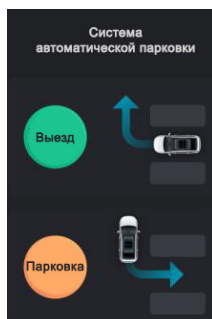

→ Please select the parking type and direction (выбрать тип и направление парковки).

Когда водитель выберет на экране подходящее направление выезда с парковки, система активируется и начинает движение автомобиля; на экране отображается надпись Automatic parking in progress (работает система автоматической парковки).

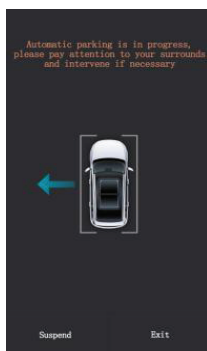

Завершение работы системы автоматической парковки

После завершения задачи выезда система сообщает, что процесс выезда завершен, переключает передачу в положение Р и включает стояночный тормоз.

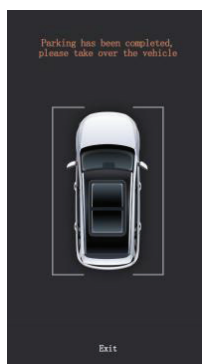

Положение автомобиля после завершения парковки

1. Выезд с параллельной парковки:

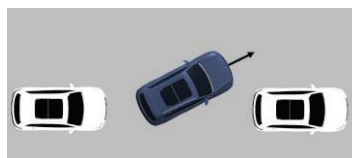

2. Выезд с перпендикулярной парковки:

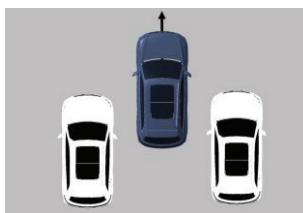

Режим паузы системы автоматической парковки

Следующие ситуации приведут к приостановке работы системы или выходу из нее.

1. Открывание двери автомобиля во время парковки.
2. Использование тормоза во время

парковки.

3. Нажатие паузы на экране центральной консоли.
4. Препятствия на парковке.
5. После приостановки автоматической парковки водителю необходимо нажать continue (продолжить) на экране.

Выход из системы автоматической парковки

Следующие ситуации приведут к прекращению работы системы.

1. В процессе поиска парковочного места скорость автомобиля превысит 20 км/ч.
2. Во время парковки водитель воздействует на рулевое колесо.
3. Нажатие exit (выход) на экране центральной консоли.
4. Включение стояночного тормоза;

Напоминание

1. Во время сканирования парковочных мест автомобилем управляет водитель, а система не контролирует управление автомобилем.
2. Расстояние сканирования (поперечное расстояние между автомобилем и транспортным средством на парковочном месте) должно быть в пределах 0,5–1,5 м; старайтесь, чтобы автомобиль двигался по прямой линии, насколько это возможно.
3. Возможное парковочное место для перпендикулярной парковки, обнаруживаемое системой автоматической парковки, должно быть не менее 2,9 метра в ширину между припаркованными с двух сторон транспортными

средствами. Длина параллельного парковочного места, определяемого системой автоматической парковки, должна быть не менее 5,9 метра (автоматическая парковка не работает на наклонных парковочных местах).

4. Во время использования системы автоматической парковки действуйте в соответствии с текстовыми напоминаниями на экране центральной консоли.

Внимание



1. Когда система автоматической парковки активирована, обращайтесь внимание на экран центральной консоли; убедитесь, что вы понимаете все инструкции, предоставляемые системой.
2. Во время парковки будьте максимально сконцентрированы на безопасности условий парковки при необходимости возьмите управление в свои руки.
3. Когда система автоматической парковки активно управляет рулем, рулевое колесо будет двигаться в соответствии с настройкой системы. Не препятствуйте движению рулевого колеса. В противном случае автоматическая парковка будет отменена.
4. Система автоматической парковки может использоваться только при соблюдении следующих условий:
 - 1) водитель пристегнул ремень безопасности;
 - 2) Четыре двери, капот и дверь багажника закрыты;

- 3) по обеим сторонам целевого парковочного места есть опознаваемые системой транспортные средства;
- 4) парковка допустима исключительно в рамках изложенных ниже сценариев. Любой сценарий за пределами списка не поддерживается системой.



Список сценариев парковки
Параллельная парковка

№	Сценарий	Графическое изображение
1	<p>Въезд на парковку: два автомобиля расположены по прямой справа; длина парковочного места L: \geq длина автомобиля + 1 м; боковое расстояние между автомобилем и целевой машиной (Dobj): $50 \text{ см} < \text{Dobj} < 150 \text{ см}$; при сканировании парковочного места скорость автомобиля: $V < 20 \text{ км/ч}$</p>	
2	<p>Въезд на парковку: автомобиль стоит по прямой справа; длина парковочного места L: \geq длина автомобиля + 1 м; боковое расстояние между автомобилем и целевой машиной (Dobj): $50 \text{ см} < \text{Dobj} < 150 \text{ см}$; при сканировании парковочного места скорость автомобиля: $V < 20 \text{ км/ч}$</p>	

№	Сценарий	Графическое изображение
3	<p>Въезд на парковку: два автомобиля расположены по прямой слева; боковое расстояние между автомобилем и целевой машиной (Dobj): $50 \text{ см} < \text{Dobj} < 150 \text{ см}$; при сканировании парковочного места скорость автомобиля: $V < 20 \text{ км/ч}$</p>	
4	<p>Въезд на парковку: автомобиль стоит по прямой слева; длина парковочного места L: \geq длина автомобиля + 1 м; Боковое расстояние между автомобилем и целевой машиной (Dobj): $50 \text{ см} < \text{Dobj} < 150 \text{ см}$; при сканировании парковочного места скорость автомобиля: $V < 20 \text{ км/ч}$</p>	
5	<p>Выезд с парковки: слева и справа от занимаемого парковочного места нет препятствий, например бордюра; перед вашим автомобилем и за ним припаркованы другие автомобили; длина парковочного места L: \geq длина автомобиля + 1 м; автомобиль выезжает налево</p>	

№	Сценарий	Графическое изображение
6	Выезд с парковки: слева и справа от занимаемого парковочного места нет препятствий, например бордюра; перед вашим автомобилем и за ним припаркованы другие автомобили; длина парковочного места L: \geq длина автомобиля + 1 м; автомобиль выезжает направо	
7	Выезд с парковки: слева и справа от занимаемого парковочного места нет препятствий, например бордюра; перед вашим автомобилем припаркован другой автомобиль; длина парковочного места L: \geq длина автомобиля + 1 м; автомобиль выезжает налево	
8	Выезд с парковки: слева и справа от занимаемого парковочного места нет препятствий, например бордюра; перед вашим автомобилем припаркован другой автомобиль; длина парковочного места L: \geq длина автомобиля + 1 м; автомобиль выезжает направо	

Перпендикулярная парковка

№	Сценарий	Графическое изображение
1	<p>Въезд на парковку: два автомобиля расположены по прямой справа; Ширина парковочного места W: \geq ширина автомобиля + 1 м; боковое расстояние между автомобилем и целевой машиной (Dobj): $50 \text{ см} < \text{Dobj} < 150 \text{ см}$; при сканировании парковочного места скорость автомобиля: $V < 20 \text{ км/ч}$</p>	
2	<p>Въезд на парковку: по прямой справа припаркован один автомобиль; ширина парковочного места W: \geq ширина автомобиля + 1 м; боковое расстояние между автомобилем и целевой машиной (Dobj): $50 \text{ см} < \text{Dobj} < 150 \text{ см}$; при сканировании парковочного места скорость автомобиля: $V < 20 \text{ км/ч}$</p>	
3	<p>Въезд на парковку: два автомобиля расположены по прямой слева; Ширина парковочного места W: \geq ширина автомобиля + 1 м; боковое расстояние между автомобилем и целевой машиной (Dobj): $50 \text{ см} < \text{Dobj} < 150 \text{ см}$; при сканировании парковочного места скорость автомобиля: $V < 20 \text{ км/ч}$</p>	

№	Сценарий	Графическое изображение
4	Въезд на парковку: по прямой слева припаркован один автомобиль; ширина парковочного места W : \geq ширина автомобиля + 1 м; боковое расстояние между автомобилем и целевой машиной (Dobj): $50 \text{ см} < \text{Dobj} < 150 \text{ см}$; при сканировании парковочного места скорость автомобиля: $V < 20 \text{ км/ч}$	
5	Выезд: па передней и задней стороне парковочного места нет препятствий в виде бордюров; слева и справа припаркованы автомобили; ширина парковочного места W : \geq ширина автомобиля + 1 м; автомобиль выезжает вперед	



Предупреждение

1. Эта система представляет собой систему помощи при вождении, и основным элементом обеспечения безопасности, даже когда функция активирована, по-прежнему является водитель. В процессе использования данной системы водитель, как и обычно, должен строго соблюдать правила дорожного движения.
2. Водитель должен быть пристегнут ремнем безопасности и находиться на водительском сиденье, наблюдать за окружающим пространством и в любой момент быть готовым взять управление автомобилем на себя.
3. Система не может распознать препятствия, находящиеся в слепой зоне радара во время парковки. Это требует от водителя быть готовым в любой момент взять управление на себя, чтобы принять меры по торможению.
4. В местах с крутыми склонами за перпендикулярными парковочными местами без бордюров использование системы автоматической парковки запрещено.
5. Не полагайтесь на систему автоматической парковки, чтобы найти допустимое правилами дорожного движения и безопасное место для парковки. Системы автоматической парковки не всегда

обнаруживают объекты на парковочных местах. Обязательно проверьте визуально, что парковочное место подходит и является безопасным.

- Если при включении системы появляется сообщение о её неисправности, не используйте систему и обратитесь в авторизованный сервисный центр Skywell для проверки и обслуживания.

Предупреждение

Приведенный выше список не исчерпывает всех ситуаций, влияющих на нормальную работу системы. Не полагайтесь на систему для обеспечения собственной безопасности. Ответственность за безопасное управление автомобилем несет водитель.

Система предупреждения о сходе с полосы LDW

Система предупреждения о сходе с полосы – это вспомогательная система, информирующая водителя о выезде из занимаемой полосы движения, с целью снижения риска дорожно-транспортных происшествий и повышения безопасности вождения.



Включение системы предупреждения о сходе с полосы

На экране центральной консоли выберите Vehicle Control (управление автомобилем) → Assisted Driving (помощь при вождении) → Lane Departure Warning System (система

предупреждения о сходе с полосы), загорится белый значок функции, показывающий, что система находится в состоянии готовности.

Активации системы

предупреждения о сходе с полосы

Когда система предупреждения о сходе с полосы включена и диапазон скорости автомобиля составляет от 60 до 150 км/ч, на комбинации приборов отображается графический интерфейс LDW, а значок функции становится зеленым. Когда скорость автомобиля становится ниже 60 км/ч, система предупреждения о сходе с полосы переходит в режим готовности, а значок функции становится белым.

Когда система активирована, а линии разметки полосы движения четко идентифицируются, система оповещает водителя о незапланированном сходе с полосы движения. При сближении с левой или правой линией разметки на графическом интерфейсе системы линия, с которой происходит сближение, станет красной и раздастся звуковой сигнал.



Если включен сигнал поворота или произведено двойное мигание дальним светом, оповещение о сходе с полосы движения не осуществляется. После выключения сигнала поворота и фиксации полосы движения система продолжает работу в активированном режиме.

Отключение системы
предупреждения о сходе с полосы

На экране центральной консоли выберите Vehicle Control (управление автомобилем) → Assisted Driving (помощь при вождении) → Lane Departure Warning System (система предупреждения о сходе с полосы) и отключите систему.

Внимание

1. Система предупреждения о сходе с полосы может считывать стандартную дорожную разметку: белая сплошная линия, белая пунктирная линия, желтая сплошная линия, желтая пунктирная линия, двойная сплошная линия. Все типы линий разметки отображаются в графическом интерфейсе системы одинаково, в виде сплошной линии. Классификация линий системой и отражение разной разметки на дисплее не выполняется.
2. При прохождении поворотов и узких участков дороги система предупреждения о сходе с полосы может немного задерживать оповещения, чтобы учесть стиль вождения водителя.
3. На работу системы предупреждения о сходе с полосы влияет множество факторов, из-за которых система может не сработать. Такими факторами могут, включая, но не ограничиваясь, быть:
 - 1) линии разметки отсутствуют, стерты, размыты, являются нестандартными или перекрываются;

- 2) дорога покрыта водой, снегом, грязью, песком;
- 3) условия низкой видимости и освещенности;
- 4) яркий свет (от встречных фар, прямых солнечных лучей или других источников);
- 5) лобовое стекло в месте размещения объектива камеры повреждено, загрязнено или закрыто;
- 6) дороги с радиусом поворота полосы движения менее 250 м, например крутые повороты;
- 7) слишком большой уклон дороги, слишком узкая или извилистая дорога;
- 8) включение поворотника;
- 9) включение аварийной световой сигнализации;
- 10) активное вращение рулем;
- 11) нажатие педали акселератора;
- 12) нажатие педали тормоза;
- 13) когда водитель не держит руль в течение 10 секунд;
- 14) повреждение или загрязнение датчиков;
- 15) нарушение работы системы.

Предупреждение

1. Система предупреждения о сходе с полосы – это функция напоминания, и она не управляет автомобилем. Система предназначена в основном для напоминания водителю о необходимости безопасного движения по полосе и не может заменить водителя в контроле за полосой движения и безопасностью.

2. В процессе использования системы водитель должен строго соблюдать правила дорожного движения.
3. Система предупреждения о сходе с полосы подходит для длинных, прямых и пологих дорог с твердым покрытием, с четкими и чистыми линиями разметки. Система не подходит для сельских дорог или городских дорог с активным движением.
4. Если появится сообщение о том, что система неисправна, отключите систему и обратитесь в авторизованный сервисный центр Skywell для проверки и ремонта.



Предупреждение

Приведенный выше список не исчерпывает всех ситуаций, влияющих на нормальную работу системы. Водитель несет ответственность за безопасное вождение, он не должен терять бдительность и контроль над автомобилем.

Система предотвращения выезда за пределы полосы движения LKA





Система предотвращения выезда за пределы полосы движения помогает корректировать направление движения автомобиля, немного отклонившегося от центра занимаемой

полосы, с целью снижения риска дорожно-транспортных происшествий из-за выезда за пределы полосы движения и повышения безопасности вождения.

Включение системы предотвращения выезда из полосы
На экране центральной консоли выберите Vehicle Control (управление автомобилем) → Assisted Driving (помощь при вождении) → Lane Keep (система предотвращения выезда за пределы полосы движения), загорится белый значок функции, показывающий, что система находится в состоянии готовности.

Активации системы предотвращения выезда за пределы полосы

Когда система предотвращения выезда за пределы полосы движения включена, разметка полосы движения хорошо читаема и диапазон скорости автомобиля составляет от 60 до 150 км/ч, система активируется, а значок функции на экране становится зеленым .

Когда скорость автомобиля становится ниже 60 км/ч или не распознаются линии разметки, система переходит в состояние готовности, а значок функции становится белым .

Когда система предотвращения выезда за пределы полосы движения активирована и автомобиль начинает отклоняться от центра занимаемой полосы, система самостоятельно задействует рулевое управление, чтобы вернуть автомобиль в центр полосы,

при этом на комбинации приборов будет отображаться полоса движения, выделенная зеленым цветом и стрелками.



Если автомобиль отклоняется слишком сильно и наезжает на линию разметки, система также подает звуковой сигнал. При этом, если передняя часть автомобиля выходит за линию разметки полосы движения, система не будет задействовать рулевое управление.

Если водитель включает левый или правый указатель поворота, система переходит в состояние готовности и не управляет рулением. После выключения указателя поворота и возвращения автомобиля на середину занимаемой полосы система автоматически активируется вновь.

Выключение функции удержания полосы движения отключена

На экране центральной консоли, выберите Vehicle Control (управление автомобилем) → Assisted Driving (помощь при вождении) → Lane Keep (система предотвращения выезда за пределы полосы движения) и отключите систему.

⚠ Внимание

1. Система предотвращения выезда за пределы полосы движения может считывать стандартную дорожную разметку: белая сплошная линия, белая пунктирная линия, желтая сплошная линия, желтая пунктирная линия, двойная сплошная линия. Все типы линий разметки отображаются в графическом интерфейсе системы одинаково, в виде сплошной линии. Классификация линий системой не выполняется.
2. При прохождении поворотов и узких участков дороги система предотвращения выезда за пределы полосы движения может немного задерживать оповещения, чтобы учесть стиль вождения водителя.
3. При плохой читаемости разметки, а также при необходимости совершить обгон, при пересечении перекрестков и совершении иных маневров, заранее полностью возьмите на себя управление автомобилем. Контролируйте рулевое управление и скорость, будьте уверены в безопасности движения и совершаемого маневра.
4. На работу системы предотвращения выезда за пределы полосы движения влияет множество факторов, из-за которых система может не сработать. Такими факторами могут среди прочего быть:
 - 1) линии разметки размыты, являются нестандартными или перекрываются;

- 2) дорога покрыта водой, снегом, грязью, песком;
- 3) условия низкой видимости и освещенности;
- 4) яркий свет (от встречных фар, прямых солнечных лучей или других источников);
- 5) лобовое стекло в месте размещения объектива камеры повреждено, загрязнено или закрыто;
- 6) дороги с радиусом поворота полосы движения менее 250 м, например крутые повороты;
- 7) слишком большой уклон дороги, слишком узкая или извилистая дорога;
- 8) включение поворотника;
- 9) включение аварийной световой сигнализации;
- 10) активное вращение рулем;
- 11) нажатие педали акселератора;
- 12) нажатие педали тормоза;
- 13) при движении по обочине или по полосе с разделительной зоной;
- 14) когда водитель не держит руль в течение 10 секунд;
- 15) нарушение системы.



Предупреждение

1. Система предотвращения выезда за пределы полосы движения представляет собой систему помощи при вождении. Даже в случае активации системы, вся ответственность за безопасность вождения лежит на водителе. В процессе использования этой системы водитель должен строго соблюдать правила дорожного движения.
2. Водитель всегда должен держать руки на рулевом колесе и полностью контролировать управление автомобилем.
3. Эта система подходит для длинных, прямых и пологих дорог с твердым покрытием, с четкими и чистыми линиями разметки. Система не подходит для сельских дорог, перекрестков, съездов с дорог или городских дорог с активным движением.
4. Система не может учитывать дорожную обстановку вокруг автомобиля. Не полагайтесь на систему для обеспечения безопасного вождения и соблюдения правил дорожного движения.
5. Система предотвращения выезда за пределы полосы движения используется только для напоминания водителю о необходимости безопасного движения по полосе. Когда автомобиль слегка отклоняется от центра занимаемой полосы, система помогает водителю скорректировать направление движения. Она подходит не для всех ситуаций и не может заменить водителя в полноте оценки дорожной ситуации. Водитель несет всю ответственность за безопасное вождение и соблюдение всех правил дорожного движения.
6. Если появится сообщение о том, что система неисправна, отключите систему и обратитесь в авторизованный сервисный центр Skywell для проверки и ремонта.

Предупреждение

Приведенный выше список не исчерпывает всех ситуаций, влияющих на нормальную работу системы. Не полагайтесь на эти условия для обеспечения собственной безопасности. Водитель несет ответственность за безопасное вождение, он не должен терять бдительность и контроль над автомобилем.

Круиз-контроль (в зависимости от комплектации)

Метод работы: нажмите кнопку включения круиз-контроля в верхнем левом углу рулевого колеса, чтобы включить или выключить функцию круиз-контроля. Прокрутите колесо установки крейсерской скорости слева под кнопкой включения круиз-контроля, чтобы установить необходимую скорость. Шаг регулировки – 2 км/ч. Диапазон крейсерской скорости составляет 40–150 км/ч, а диапазон точности составляет ± 3 км/ч.



Система адаптивного круиз-контроля (в зависимости от комплектации)

Адаптивный круиз-контроль является расширенным вариантом описанной выше системы круиз-контроля. Данная система может не только управлять тягой и тормозами автомобиля, чтобы обеспечить стабильное движение на заданной скорости, но и самостоятельно регулировать скорость движения автомобиля при обнаружении другого транспортного средства, движущегося впереди, чтобы поддерживать необходимую

дистанцию. Система предоставляет пользователям вспомогательные функции при вождении автомобиля.



Активация адаптивного круиз-контроля:

1. Нажмите кнопку круиз-контроля на левой стороне рулевого колеса, индикатор адаптивного круиз-контроля на комбинации приборов загорится белым значком .
2. На скорости от 0 до 150 км/ч отпустите педаль акселератора и тормоза.
3. Прокрутите регулятор крейсерской скорости вниз в положение SET, чтобы активировать круиз-контроль на текущей скорости автомобиля; или прокрутите регулятор крейсерской скорости вверх в положение RESUME, чтобы активировать круиз-контроль и задать скорость автомобиля, установленную в последнем режиме круиз-контроля, в качестве крейсерской скорости автомобиля для текущего включения. После выполнения одной из указанных операций индикатор адаптивного круиз-контроля на комбинации приборов загорится зеленым .
4. С помощью кнопки регулировки дистанции адаптивного круиз-контроля установите требуемую дистанцию до идущего впереди транспортного средства.

щего впереди транспортного средства на текущее включение круиз-контроля.

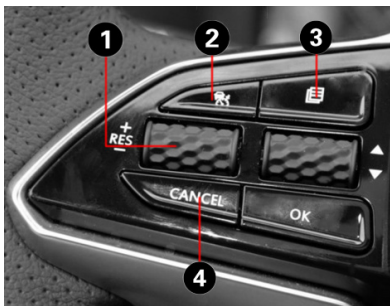

1. Прокрутка вверх: RESUME и повышение крейсерской скорости;
2. Прокрутка вниз: SET и понижение крейсерской скорости.
3. Включение и выключение круиз-контроля.
4. Регулировка дистанции адаптивного круиз-контроля.
5. Отмена круиз-контроля.

Увеличение заданной крейсерской скорости

Когда адаптивный круиз-контроль активирован, прокручивайте кнопку 1 вверх (см. рисунок выше); с каждым шагом заданная скорость будет увеличиваться на 5 км/ч. Максимальная скорость составляет 150 км/ч. Установленная скорость будет отображаться на комбинации приборов перед значком функции. Например, если установленная скорость 80 км/ч, значок 

Снижение заданной крейсерской скорости

Когда адаптивный круиз-контроль активирован, прокручивайте кнопку 1 вниз (см. рисунок выше); с каждым шагом заданная скорость будет снижаться на 5 км/ч. Минимальная задаваемая скорость составляет 30 км/ч.

Способы увеличения / уменьшения дистанции

Когда адаптивный круиз-контроль активирован, прокручивайте кнопку регулировки дистанции адаптивного круиз-контроля, чтобы установить значение от первого до четвертого уровня сближения.

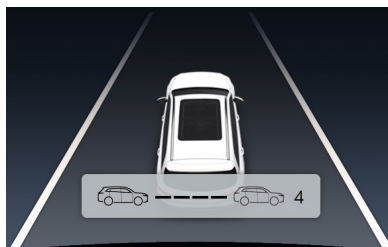

Отмена адаптивного круиз-контроля

1. Нажмите на педаль тормоза;
2. Нажмите кнопку отмены круиз-контроля на рулевом колесе;
3. Нажмите кнопку выключения круиз-контроля;
4. Переключитесь на другую передачу из положения D.

Выключение адаптивного круиз-контроля

Нажмите кнопку выключения круиз-контроля на левой стороне рулевого колеса еще раз; индикатор адаптивного круиз-контроля на комбинации приборов исчезнет, указывая на то, что произошло полное выключение системы.

Напоминание

1. Функция адаптивного круиз-контроля будет активирована только в тот момент, когда водитель установит целевую скорость транспортного средства и задаст дистанцию до идущего впереди транспортного средства. Когда впереди нет транспортного средства, система адаптивного круиз-контроля выведет автомобиль на заданную скорость и будет поддерживать её, как при использовании обычного круиз-контроля.
2. Когда функция системы включена, а текущая скорость автомобиля составляет от 0 до 30 км/ч, прокрутите регулятор установки скорости, и крейсерская скорость установится на 30 км/ч. Если текущая скорость автомобиля больше 30 км/ч, прокручивайте регулятор скорости, чтобы установить текущую скорость в качестве крейсерской.
3. Когда водитель нажимает на педаль тормоза, система круиз-контроля переходит в состояние ожидания. Когда педаль тормоза отпущена, водителю необходимо прокрутить регулятор установки скорости до положения SET или

RESUME, чтобы повторно активировать систему.

4. Когда функция системы активирована, при нажатии на тормоз или на кнопку отмены она переходит в состояние ожидания. Прокрутите регулятор установки скорости вверх (RESUME), чтобы активировать систему и восстановить скорость, заданную при последнем использовании круиз-контроля.
5. Когда водитель нажимает на педаль акселератора, система круиз-контроля продолжает работу, но не влияет на скорость автомобиля. Когда педаль акселератора отпускается, система автоматически возвращается в активное состояние и продолжает поддерживать заданную ранее скорость.

Внимание

1. При движении через туннели, перекрестки, мосты и другие участки с повышенной опасностью, водитель должен приостановить активное функционирование круиз-контроля и взять управление полностью на себя для обеспечения максимальной безопасности.
2. При спусках и подъемах заданная скорость будет немного отличаться от фактической.
3. На производительность системы влияет множество факторов, из-за которых она может не обеспечить ожидаемого результата. Эти факторы включают (но не огра-

ничиваются) следующие обстоятельства, при которых не следует использовать адаптивный круиз-контроль:

- 1) при интенсивном движении;
 - 2) на крутых поворотах;
 - 3) на извилистых дорогах;
 - 4) на скользкой дороге (например мокрая, обледенелая или заснеженная дорога), на дороге в плохих погодных условиях, на дороге с минимальным освещением, в том числе в случае движения в темное время суток;
 - 5) при подъеме и спуске по крутым склонам, когда уклон дороги слишком большой, дорога слишком узкая или извилистая;
 - 6) при буксировке или в аварийной ситуации.
4. Использование системы адаптивного круиз-контроля осуществляется по ряду сценариев.

**Сценарии использования
адаптивного круиз-контроля**

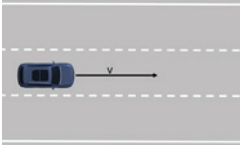
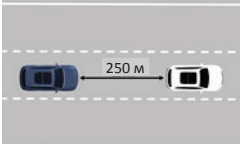
№	Сценарий	Графическое изображение	Управление системой
1	Впереди свободно (режим крейсерской скорости): имеется разметка по обеим сторонам полосы движения; впереди на занимаемой полосе нет транспортного средства; водитель держит руль		Система поддерживает заданную крейсерскую скорость от 30 до 150 км/ч
2	Впереди медленно едущий автомобиль: имеется разметка по обеим сторонам полосы движения; впереди по вашей полосе движется транспортное средство, расстояние до которого более 250 м; ваш автомобиль движется с заданной крейсерской скоростью; скорость автомобиля больше, чем у идущего впереди автомобиля; водитель держит руль		Система автоматически распознает впереди идущий автомобиль и плавно снизит скорость

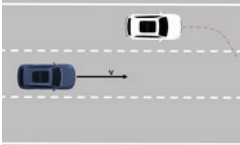
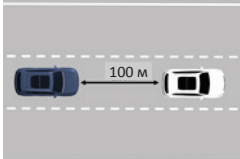
№	Сценарий	Графическое изображение	Управление системой
3	<p>Автомобиль впереди перестраивается в ваш ряд;</p> <p>имеется разметка по обеим сторонам полосы движения;</p> <p>впереди по вашей полосе свободно;</p> <p>ваш автомобиль движется с заданной крейсерской скоростью;</p> <p>скорость перестраивающегося транспортного средства меньше вашей крейсерской скорости;</p> <p>Расстояние до идущего впереди автомобиля больше 10 м;</p> <p>водитель держит руль</p>		<p>Система автоматически распознает впереди идущий автомобиль и плавно снизит скорость</p>
4	<p>Автомобиль перед вами ускоряется;</p> <p>имеется разметка по обеим сторонам полосы движения;</p> <p>впереди по вашей полосе движется транспортное средство;</p> <p>ваш автомобиль поддерживает скорость идущего впереди транспортного средства;</p> <p>заданная крейсерская скорость выше текущей скорости движения;</p> <p>водитель держит руль</p>		<p>Когда движущееся перед вами транспортное средство ускоряется и превышает вашу крейсерскую скорость, система не будет продолжать следовать за ним, а плавно разгонит автомобиль до заданной ранее крейсерской скорости и будет её поддерживать</p>

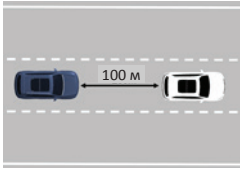
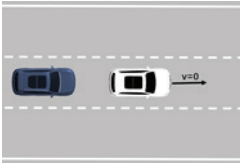
№	Сценарий	Графическое изображение	Управление системой
5	Автомобиль впереди покидает ваш ряд: имеется разметка по обеим сторонам полосы движения; впереди по вашей полосе движется транспортное средство; ваш автомобиль поддерживает скорость идущего впереди транспортного средства; заданная крейсерская скорость выше текущей скорости движения; водитель держит руль		Когда движущееся перед вами транспортное средство съезжает с вашей полосы движения, система плавно разгонит автомобиль до заданной ранее крейсерской скорости и будет её поддерживать
6	Автомобиль впереди остановился: имеется разметка по обеим сторонам полосы движения; впереди по вашей полосе движется транспортное средство; ваш автомобиль поддерживает скорость идущего впереди транспортного средства; движущееся впереди транспортное средство замедляется до полной остановки; водитель держит руль		Система автоматически распознает, что движущееся впереди транспортное средство замедляется и снижает вашу скорость до полной остановки

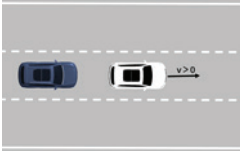
№	Сценарий	Графическое изображение	Управление системой
7	<p>Автомобиль впереди начинает движение: имеется разметка по обеим сторонам полосы движения; впереди по вашей полосе есть транспортное средство; ваш автомобиль поддерживает скорость идущего впереди транспортного средства до остановки; ввтомобиль, стоящий перед вами, трогается спустя не более 90 секунд после остановки; ваданная крейсерская скорость выше скорости автомобиля перед вами; водитель держит руль</p>		<p>Система автоматически распознает трогание с места стоящего впереди автомобиля и плавно начинает движение, поддерживая скорость впереди идущего автомобиля</p>

Предупреждение

1. Система адаптивного круиз-контроля представляет собой систему помощи при вождении. Даже если система активирована, вся ответственность за безопасность вождения лежит на водителе. В процессе использования этой системы водитель должен строго соблюдать правила дорожного движения.
2. Эта система подходит для длинных, прямых и пологих дорог с твердым покрытием, с четкими и чистыми линиями разметки. Система не подходит для сельских дорог, перекрестков, съездов с дорог или городских дорог с активным движением.
3. Круиз-контроль можно активировать только при движении по чистой трассе в хорошую погоду.
4. Система не может идентифицировать пешеходов, животных, велосипеды, мотоциклы и нестандартные транспортные средства. В случае их обнаружения водитель должен взять управление на себя и при необходимости выполнить торможение.
5. Система не может воспринимать и оценивать дорожную обстановку вокруг автомобиля.

- Не полагайтесь на систему для обеспечения безопасной езды в соответствии с правилами дорожного движения.
6. Когда функция включена, водитель всегда должен оставаться сосредоточенным на дорожных условиях и при необходимости вмешиваться в управление автомобилем. Ответственность за безопасность всегда лежит на водителе.
 7. Когда система адаптивного круиз-контроля находится в режиме следования за впереди идущим автомобилем, водитель должен взять на себя управление на больших участках подъема и спуска или при поворотах.
 8. Когда система адаптивного круиз-контроля находится в режиме следования за впереди идущим автомобилем и этот автомобиль резко сбрасывает скорость, водитель должен взять управление автомобилем на себя.
 9. Когда система адаптивного круиз-контроля поддерживает управление автомобилем, а следующий в соседнем ряду автомобиль резко перестраивается перед вами, необходимо взять управление автомобилем на себя.
 10. Когда системе не достаточно времени, чтобы сбросить скорость, например при быстром сближении с впереди идущим автомобилем, водитель должен взять управление на себя.
 11. Система не распознает статичные объекты, кроме обычных легковых автомобилей и пешеходов. Другие статичные транспортные средства (например: различные грузовые автомобили, трейлеры, автобетоносмесители, трициклы, прицепы и др.) и статичные объекты (например: дорожные ограждения или камни) система не может идентифицировать, и при их обнаружении на пути следования водитель должен взять управление автомобилем на себя, чтобы затормозить или выполнить маневр.
 12. Во время активации системы адаптивного круиз-контроля распознавание неподвижных объектов будет ограничено многими факторами, и система может не успеть идентифицировать все объекты. Если впереди на полосе движения находится неподвижное транспортное средство, возьмите управление на себя, чтобы затормозить или выполнить маневр.
 13. Неправильная активация круиз-контроля может стать причиной аварии.

**Предупреждение**

Приведенный выше список не исчерпывает всех ситуаций, влияющих на нормальную работу системы. Водитель несет ответственность за безопасное вождение, он не должен терять бдительность и контроль над автомобилем.

Система интеллектуального круиз-контроля (в зависимости от комплектации)



Система интеллектуального круиз-контроля объединяет адаптивный круиз-контроль и систему предотвращения выезда за пределы полосы движения, которые могут удерживать транспортное средство в середине занимаемой полосы и следовать за идущим впереди автомобилем или двигаться с заданной скоростью, когда автомобиль движется со скоростью больше 0 км/ч, и присутствует читаемая разметка полосы движения.

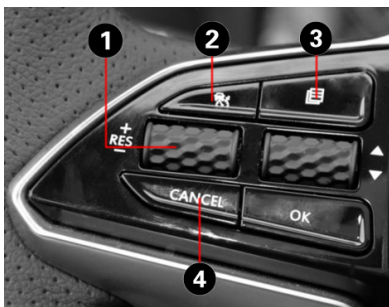

1. Прокрутка вверх: RESUME и повышение крейсерской скорости
2. Прокрутка вниз: SET и понижение крейсерской скорости.
3. Включение и выключение круиз-контроля.

4. Регулировка дистанции адаптивного круиз-контроля.
5. Отмена круиз-контроля.

Включение функции

Дважды нажмите кнопку круиз-контроля на левой стороне рулевого колеса, индикатор интеллектуального круиз-контроля на комбинации приборов загорится белым значком



Активация функции

1. На скорости от 0 до 150 км/ч отпустите педаль акселератора и тормоза.
2. Прокрутите регулятор крейсерской скорости вниз в положение SET, чтобы активировать круиз-контроль на текущей скорости автомобиля; или прокрутите регулятор крейсерской скорости вверх в положение RESUME, чтобы активировать круиз-контроль и задать скорость автомобиля, установленную в последнем режиме круиз-контроля, в качестве крейсерской скорости автомобиля для текущего включения круиз-контроля. После выполнения одной из указанных операций индикатор адаптивного круиз-контроля на комбинации приборов загорится зеленым .
3. Если линии разметки хорошо читаемы, на комбинации приборов они отобразятся зеленым.
4. С помощью кнопки регулировки дистанции адаптивного круиз-контроля установите требуемую дистанцию до идущего впереди транспортного средства на текущее включение круиз-контроля.

5. Когда автомобиль отклоняется от центра занимаемой полосы, система самостоятельно задействует рулевое управление, чтобы вернуть автомобиль на центр полосы. Если передняя часть автомобиля выходит за линию разметки полосы движения, система не будет задействовать рулевое управление, но при наезде на линию разметки система подает звуковой сигнал.

Отмена и выключение системы интеллектуального круиз-контроля

1. Нажмите на педаль тормоза.
2. Нажмите кнопку отмены круиз-контроля на рулевом колесе.
3. Нажмите кнопку выключения круиз-контроля.
4. Переключитесь на другую передачу из положения D.



Внимание

1. Линии разметки, собираемые системой предотвращения выезда за пределы полосы движения, должны представлять собой четкие полосы движения, соответствующие стандарту GB 5768: сплошная белая линия, белая пунктирная линия, сплошная желтая линия, желтая пунктирная линия, двойная сплошная линия. Все типы линий разметки отображаются в графическом интерфейсе системы одинаково, в виде сплошной линии. Классификация линий системой не выполняется.
2. При прохождении поворотов и узких участков дороги система предотвращения выезда из полосы движения может немного задерживать оповещения, чтобы учесть стиль вождения водителя.
3. Даже если транспортное средство оборудовано системой предотвращения выезда за пределы полосы движения, водитель должен контролировать положение автомобиля на дороге и всегда оставаться внимательным.
4. При приближении к мостам, туннелям, светофорам или перекресткам, водитель должен заранее нажать на тормоз или предпринять другие действия для отмены работы круиз-контроля и взять управление автомобилем на себя, чтобы обеспечить безопасное вождение.
5. При спусках и подъемах заданная скорость будет немного отличаться от фактической.
6. Пожалуйста, не используйте круиз-контроль в следующих ситуациях:
 - 1) линии разметки размыты, являются нестандартными или перекрываются;
 - 2) низкая видимость;
 - 3) Яркий свет (от встречных фар, прямых солнечных лучей или других источников);
 - 4) лобовое стекло в месте размещения объектива камеры повреждено, загрязнено или закрыто;
 - 5) дороги с радиусом поворота полосы движения менее 250 м, например крутые повороты;

- 6) слишком большой уклон дороги, слишком узкая или извилистая дорога;
 - 7) включение поворотника;
 - 8) включение аварийной световой сигнализации;
 - 9) активное вращение рулем;
 - 10) нажатие педали акселератора;
 - 11) нажатие педали тормоза;
 - 12) когда водитель не держит руль в течение 10 секунд;
 - 13) нарушение системы;
 - 14) высокая загруженности дороги;
 - 15) скользкая дорога (лед, вода, снег);
 - 16) при спусках и подъемах по крутым склонам;
 - 17) при аварийной буксировке.
7. Использование системы интеллектуального круиз-контроля осуществляется по ряду сценариев.

Сценарии использования интеллектуального круиз-контроля

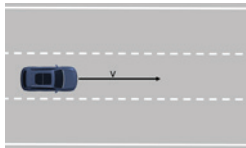
№	Сценарий	Графическое изображение	Управление системой
1	Впереди свободно (режим крейсерской скорости): имеется разметка по обеим сторонам полосы движения; впереди на занимаемой полосе нет транспортного средства; водитель держит руль;		Система поддерживает заданную крейсерскую скорость от 30 до 150 км/ч; система контролирует рулевое управление, чтобы автомобиль находился по центру полосы движения.

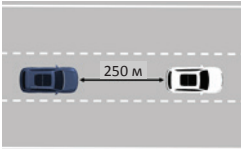
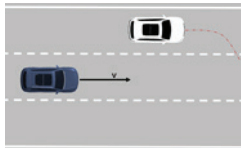
№	Сценарий	Графическое изображение	Управление системой
2	<p>Впереди медленный автомобиль: имеется разметка по обеим сторонам полосы движения; впереди по вашей полосе движется транспортное средство, расстояние до которого более 250 м; ваш автомобиль движется с заданной крейсерской скоростью; скорость автомобиля больше, чем у впереди идущего автомобиля; водитель держит руль</p>		<p>Система автоматически распознает идущий впереди автомобиль и плавно снизит скорость; система контролирует рулевое управление, чтобы автомобиль находился по центру полосы движения</p>
3	<p>Автомобиль впереди перестраивается в ваш ряд: имеется разметка по обеим сторонам полосы движения; впереди по вашей полосе свободно; ваш автомобиль движется с заданной крейсерской скоростью; скорость перестраивающегося транспортного средства меньше вашей крейсерской скорости; расстояние до идущего впереди автомобиля больше 10 м; водитель держит руль</p>		<p>Система автоматически распознает идущий впереди автомобиль и плавно снизит скорость; система контролирует рулевое управление, чтобы автомобиль находился по центру полосы движения</p>

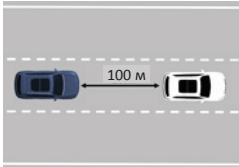
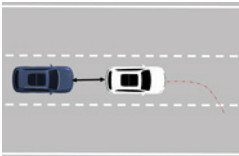
№	Сценарий	Графическое изображение	Управление системой
4	<p>Автомобиль перед вами ускоряется: имеется разметка по обеим сторонам полосы движения; впереди по вашей полосе движется транспортное средство; ваш автомобиль поддерживает скорость идущего впереди транспортного средства; заданная крейсерская скорость выше текущей скорости движения; водитель держит руль</p>		<p>Когда движущееся перед вами транспортное средство ускоряется и превышает вашу крейсерскую скорость, система не будет продолжать следовать за ним, а плавно разгонит автомобиль до заданной ранее крейсерской скорости и будет её поддерживать; система контролирует рулевое управление, чтобы автомобиль находился по центру полосы движения</p>
5	<p>Автомобиль впереди покидает ваш ряд: имеется разметка по обеим сторонам полосы движения; впереди по вашей полосе движется транспортное средство; ваш автомобиль поддерживает скорость идущего впереди транспортного средства; заданная крейсерская скорость выше текущей скорости движения; водитель держит руль</p>		<p>Когда движущееся перед вами транспортное средство съезжает с вашей полосы движения, система плавно разгонит автомобиль до заданной ранее крейсерской скорости и будет её поддерживать; система контролирует рулевое управление, чтобы автомобиль находился по центру полосы движения</p>

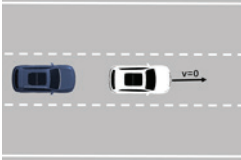
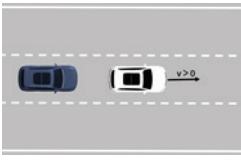
№	Сценарий	Графическое изображение	Управление системой
6	Автомобиль впереди остановился: имеется разметка по обеим сторонам полосы движения; впереди по вашей полосе движется транспортное средство; ваш автомобиль поддерживает скорость идущего впереди транспортного средства; движущееся впереди транспортное средство замедляется до полной остановки; водитель держит руль		Система автоматически распознает, что движущееся впереди транспортное средство замедляется, и снижает вашу скорость до полной остановки; система контролирует рулевое управление, чтобы автомобиль находился по центру полосы движения
7	Автомобиль впереди начинает движение: имеется разметка по обеим сторонам полосы движения; впереди по вашей полосе есть транспортное средство; ваш автомобиль поддерживает скорость идущего впереди транспортного средства до остановки; автомобиль, стоящий перед вами, трогается спустя не более 90 секунд после остановки; заданная крейсерская скорость выше скорости автомобиля перед вами; водитель держит руль		Система автоматически распознает трогание с места стоящего впереди автомобиля и плавно начинает движение, поддерживая скорость впереди идущего автомобиля; система контролирует рулевое управление, чтобы автомобиль находился по центру полосы движения

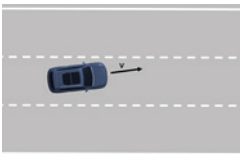
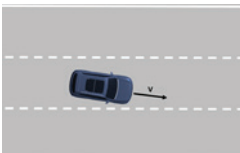
№	Сценарий	Графическое изображение	Управление системой
8	<p>Отклонение влево от центра свободной полосы движения (режим крейсерской скорости): имеется разметка по обеим сторонам полосы движения; впереди на занимаемой полосе нет транспортного средства; водитель держит руль; автомобиль начинает отклоняться от центра занимаемой полосы влево; поворотник или аварийная световая сигнализация не включены</p>		<p>Система поддерживает заданную крейсерскую скорость от 30 до 150 км/ч; система контролирует рулевое управление и возвращает автомобиль в центр занимаемой полосы движения</p>
9	<p>Отклонение вправо от центра свободной полосы движения (режим крейсерской скорости): имеется разметка по обеим сторонам полосы движения; впереди на занимаемой полосе нет транспортного средства; водитель держит руль; автомобиль начинает отклоняться от центра занимаемой полосы вправо; поворотник или аварийная световая сигнализация не включены</p>		<p>Система поддерживает заданную крейсерскую скорость от 30 до 150 км/ч; система контролирует рулевое управление и возвращает автомобиль в центр занимаемой полосы движения</p>

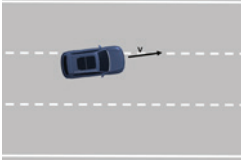
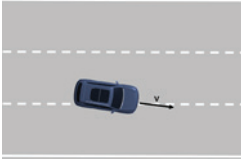
№	Сценарий	Графическое изображение	Управление системой
10	Съезд налево с центра свободной полосы движения: имеется разметка по обеим сторонам полосы движения; впереди на занимаемой полосе нет транспортного средства; водитель держит руль; автомобиль начинает отклоняться от центра занимаемой полосы налево и уже пересек линию разметки; поворотник или аварийная световая сигнализация не включены		Система поддерживает заданную крейсерскую скорость от 30 до 150 км/ч и подает предупреждающий звуковой сигнал
11	Съезд направо с центра свободной полосы движения: имеется разметка по обеим сторонам полосы движения; впереди на занимаемой полосе нет транспортного средства; водитель держит руль; Автомобиль начинает отклоняться от центра занимаемой полосы направо и уже пересек линию разметки; поворотник или аварийная световая сигнализация не включены		Система работает с заданной крейсерской скоростью: от 30 до 150 км/ч и подает предупреждающий звуковой сигнал

**Предупреждение**

1. Система интеллектуального круиз-контроля представляет собой систему помощи при вождении. Когда система активирована, вся ответственность за безопасность вождения лежит на водителе. В процессе использования этой системы водитель должен строго соблюдать правила дорожного движения.
2. Эта система подходит для длинных, прямых и пологих дорог с твердым покрытием, с четкими и чистыми линиями разметки. Система не подходит для сельских дорог, перекрестков, съездов с дорог или городских дорог с активным движением.
3. Круиз-контроль можно активировать только при движении по чистой трассе в хорошую погоду.
4. Система не может идентифицировать пешеходов, животных и нестандартные транспортные средства (например: ретроавтомобили, специальные транспортные средства, мотоциклы, трициклы, велосипеды и др). В случае их обнаружения водитель должен взять управление на себя и при необходимости затормозить.
5. Система не может воспринимать и оценивать дорожную обстановку вокруг автомобиля. Не полагайтесь на систему для обеспечения безопасной езды в соответствии с правилами дорожного движения.
6. Когда функция включена, водитель всегда должен оставаться сосредоточенным на дорожных условиях и при необходимости вмешиваться в управление автомобилем. Ответственность за безопасность всегда лежит на водителе.
7. Когда система интеллектуального круиз-контроля находится в режиме следования за идущим впереди автомобилем, водитель должен взять на себя управление на больших участках подъема и спуска или при поворотах.
8. Когда система интеллектуального круиз-контроля находится в режиме следования за идущим впереди автомобилем и этот автомобиль резко сбрасывает скорость, водитель должен взять управление автомобилем на себя.
9. Когда система интеллектуального круиз-контроля поддерживает управление автомобилем, а следующий в соседнем ряду автомобиль резко перестраивается перед вами, необходимо взять управление на себя.
10. Когда системе недостаточно времени, чтобы сбросить скорость, например при быстром сближении с впереди идущим автомобилем, водитель должен взять управление автомобилем на себя.
11. Система не распознает статические объекты, кроме обычных легковых автомобилей и пешеходов. Другие статические транспортные средства (например: различные грузовые автомобили, трейлеры,

автобетоносмесители, трициклы, прицепы и др.) и статичные объекты (например: дорожные заграждения или камни) система не может идентифицировать, и при их обнаружении на пути следования водитель должен взять управление автомобилем на себя, чтобы выполнить торможение или маневр.

12. Во время активации системы адаптивного круиз-контроля распознавание неподвижных объектов будет ограничено многими факторами и система может не успеть идентифицировать все объекты. Если впереди на полосе движения находится неподвижное транспортное средство, возьмите управление на себя, чтобы выполнить маневр или затормозить.
13. Неправильная активация круиз-контроля может стать причиной аварии.
14. Водитель должен всегда держать руки на руле и быть готовым взять управление на себя.



Предупреждение

Приведенный выше список не исчерпывает всех ситуаций, влияющих на нормальную работу системы. Водитель несет ответственность за безопасное вождение, он не должен терять бдительность и контроль над автомобилем.

Система распознавания дорожных знаков (в зависимости от комплектации)

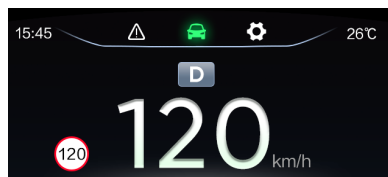

Включение системы

Система распознавания дорожных знаков ограничения максимальной скорости включается автоматически при скорости автомобиля выше 15 км/ч и при условии хорошей читаемости знаков.

Отображение на комбинации приборов

Информация о знаке ограничения скорости, идентифицированном системой, отображается на комбинации приборов. Время отображения обычно составляет около 5 секунд.



Внимание

Система работает только в тех случаях, когда знак ограничения максимальной скорости отчетливо виден. Следующие условия будут влиять на возможность работы системы и её эффективность (включая, но не ограничиваясь):

- 1) знаки ограничения скорости блеклые и нечеткие;
- 2) знак находится за поворотом, вне зоны видимости камеры;
- 3) знак поставлен под неправильным углом;
- 4) знак перевернут или частично поврежден;

- 5) знак полностью или частично затемнен;
- 6) знак полностью или частично покрыт инеем, снегом, пылью и т. д.;
- 7) знак находится слишком далеко или слишком высоко;
- 8) знак установлен на дорожном полотне;
- 9) низкая видимость (например, дождь, снег, туман, ночь и т. д.);
- 10) камеру системы освещает сильный свет или интенсивность света внезапно меняется;
- 11) лобовое стекло вокруг камеры загрязнено, повреждено или закрыто;
- 12) автомобиль движется близко к идущему впереди транспортному средству, ограничивающему обзор камеры;
- 13) знак отмены ограничения скорости система не идентифицирует;
- 14) когда скорость автомобиля слишком низкая (<15 км/ч).

 **Предупреждение**

Система распознавания дорожных знаков используется только для напоминания водителю о необходимости обратить внимание на знак ограничения скорости движения. Предоставляемая информация может быть применима не во всех ситуациях и не может заменить способность водителя самостоятельно оценивать ограничения скорости на дороге. Водитель несет полную ответственность за безопасное вождение. Будьте внимательны за ру-

лем и соблюдайте правила дорожного движения.

 **Предупреждение**

Приведенный выше список не исчерпывает всех ситуаций, влияющих на нормальную работу системы. Водитель несет ответственность за безопасное вождение, он не должен терять бдительность и контроль над автомобилем.

Система управления дальним светом (в зависимости от комплектации)

Включение системы

Система включается автоматически, когда ручка контроллера света фар повернута в положение AUTO, а скорость автомобиля более 30 км/ч.

Активация функции

1. В темное время суток, когда автомобиль находится в полной темноте, автоматически включается дальний свет.
2. При обнаружении встречного автомобиля дальний свет автоматически выключается.
3. В темное время суток на ярко освещенных участках дорог дальний свет автоматически выключается.

Выключение системы

Поверните ручку контроллера света фар в положение OFF, и система выключится.

Напоминание

Когда ручка контроллера света фар повернута в положение AUTO и дальний свет включен с помощью перемещения комбинированного переключателя световых приборов, система будет отдавать приоритет действиям водителя. В этом случае система будет находиться в режиме ожидания, не контролируя выключение дальнего света. Когда переключатель возвращен в положение ближнего света, система автоматически включится снова.

Предупреждение

Система управления дальним светом представляет собой систему помощи при переключении света во время вождения. Система подходит не для всех дорожных условий. Оценивать реальную освещенность на дороге и принимать окончательное решение о выборе активных световых приборов должен всегда водитель. Используя данную систему водитель должен всегда следовать правилам дорожного движения.

Система предотвращения столкновения с функцией автоматического торможения (АЕВ) (в зависимости от комплектации)

В ситуации когда водитель упускает возникающую угрозу прямого столкновения, система может дать раннее предупреждение, помочь избежать столкновения или минимизировать его последствия.

Включение системы:

Включите систему на экране центральной консоли, выбрав Automatic Emergency Braking (автоматическое экстренное торможение), и по умолчанию система будет включаться каждый раз при включении автомобиля.

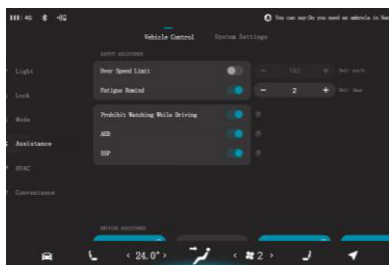

Активация функции:

1. Когда автомобиль находится близко к движущемуся впереди транспортному средству или пешеходу, а его скорость превышает 15 км/ч, система определяет, что существует риск столкновения в течение короткого промежутка времени. Активируется система предупреждения о лобовом столкновении в виде текстового или звукового уведомления, сообщения и соответствующей индикации на комбинации приборов.



2. Когда скорость автомобиля превышает 20 км/ч, а риск столкновения определяется как более высокий, в дополнение к тек-

стовому или звуковому предупреждению система активирует предупреждение точечным торможением, чтобы уведомить водителя о высоком риске столкновения.



3. Когда скорость автомобиля превышает 25 км/ч, а расстояние до идущего впереди транспортного средства сокращается, при этом водитель не нажимает на тормоз или осуществляемого нажатия на тормоз недостаточно, чтобы избежать столкновения, система возьмет контроль над автомобилем на себя для осуществления экстренного торможения.



Выключение системы:

Выключите систему выбрав Automatic Emergency Braking (автоматическое экстренное торможение) на экране центральной консоли.

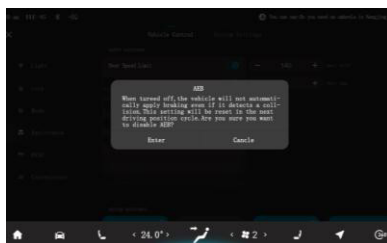

Внимание

В нормальных условиях движения существует ряд сценариев применения системы предотвращения столкновения с функцией автоматического торможения.

Сценарии применения системы предотвращения столкновения с функцией автоматического торможения (АЕВ)

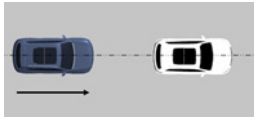
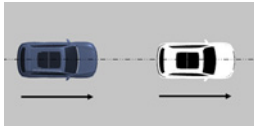
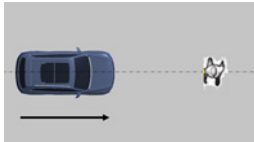
№	Сценарий	Графическое изображение
1	Автомобиль перед вами остановился: ехавшее перед вами транспортное средство остановилось; боковое расстояние между осями автомобилей менее 130 см; скорость автомобиля не превышает 40 км/ч	
2	Автомобиль перед вами движется медленно: впереди транспортное средство, которое движется с низкой постоянной скоростью; боковое расстояние между осями автомобилей менее 130 см; скорость транспортного средства перед вами меньше вашей скорости; скорость вашего автомобиля не превышает 40 км/ч	
3	Пешеход стоит на дороге: пешеходы впереди стоят на месте; дистанция до пешехода больше 150 м; боковое расстояние между пешеходами и осью транспортного средства менее 50 см; скорость автомобиля не превышает 40 км/ч	

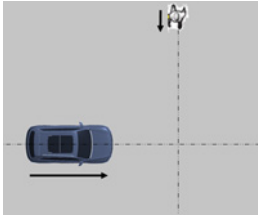
№	Сценарий	Графическое изображение
4	<p>Пешеход переходит дорогу: пешеходы впереди переходят дорогу; дистанция до пешеходов более 150 м; боковое расстояние между пешеходами и осью транспортного средства не менее 4 м; скорость движения пешеходов не превышает 6 км/ч; скорость автомобиля не превышает 40 км/ч</p>	

 **Предупреждение**

1. Система предотвращения столкновения с функцией автоматического торможения может помочь водителю затормозить в особо опасных ситуациях, чтобы снизить риск столкновения, при этом водителю не следует полностью полагаться на помощь системы.
2. Эта функция не является функцией дополнительного комфорта. Для обеспечения безопасности при активации системы создается большее тормозное усилие, что вызывает чувство дискомфорта при вождении. Такое функционирование системы является нормой.
3. Система предотвращения столкновения с функцией автоматического торможения используется в качестве системы помощи при вождении. При использовании системы ответственность за безопасность полностью лежит на водителе. АЕВ не может заменить обычную функцию торможения. В процессе использования этой системы водитель должен строго соблюдать правила дорожного движения.
4. Функция АЕВ проходит тестирование в специальных условиях закрытых тестовых зон. При эксплуатации автомобиля водитель должен всегда следить за дорогой и преднамеренно не допускать срабатывания системы предотвращения столкновения с функцией автоматического торможения, чтобы избежать столкновений.
5. Система предотвращения столкновения с функцией автоматического торможения не реагирует на встречные и поперечно движущиеся машины.
6. Необходимым условием для реакции системы на соответствующую цель является то, что цель находится в поле зрения радара и является распознаваемой. Для целей, переместившихся в зону действия радара или обнаружен-

ных после смены вашим автомобилем полосы движения, а также для целей на дорогах с резким поворотом, эффективность системы будет значительно ограничена.

7. Соблюдайте правильную дистанцию до идущего впереди транспортного средства. При возникновении потенциально опасной ситуации особенно в тех случаях, когда впереди идущий автомобиль меняет полосу движения и оказывается перед вами на слишком маленькой дистанции, необходимо быть особенно внимательным и полностью контролировать ситуацию, чтобы обеспечить безопасное вождение.
8. Сложные погодные условия, например сильный дождь или снег, приведут к ухудшению работы системы. В этом случае соответствующая цель может быть не обнаружена системой или время обнаружения будет слишком долгим.



Предупреждение

Используя данную систему, водитель должен самостоятельно оценивать реальную ситуацию на дороге, принимать окончательное решения о выборе действий, контролировать работу систем автомобиля, в том числе ручным переключением, для обеспечения безопасного вождения и соответствия правилам дорожного движения.



Глава 9: Технические характеристики автомобиля

Идентификационный номер автомобиля (VIN-номер)	202
Значение кода VIN	204
Бирка завода-производителя	205
Информационная бирка давления в шинах	205
Бирки моторного отсека	207
Бирка о мерах предосторожности при зарядке	209
Характеристики	210

Глава 9: Технические характеристики автомобиля

Идентификационный номер автомобиля (VIN-номер)

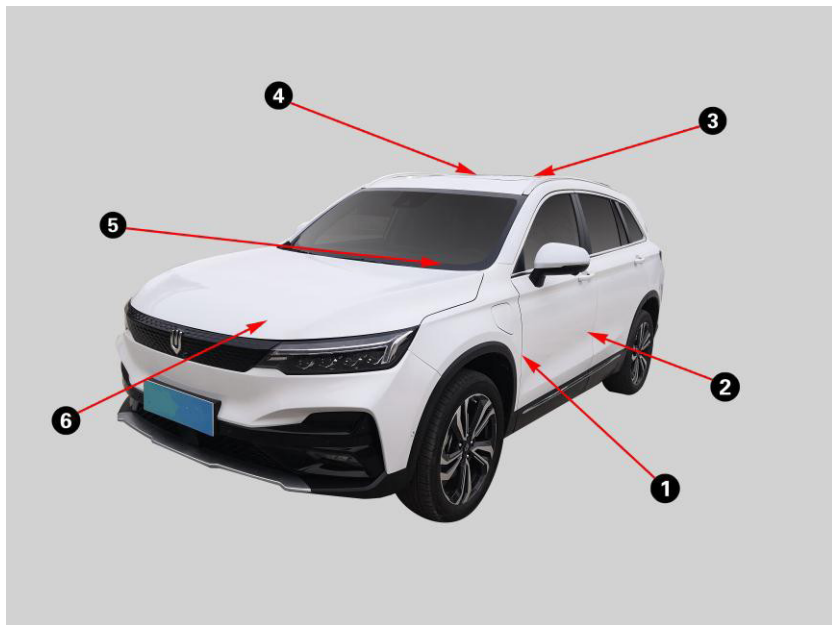

Идентификационный номер автомобиля указан:

1. Под монтажным отверстием фиксатора левого крыла
2. На внутренней стороне левой передней двери
3. На внутренней панели крышки багажника
4. Под петель с правой стороны задней двери
5. В слоте VIN под лобовым стеклом на передней левой стороне приборной панели
6. В левой верхней части внутренней поверхности капота

1. VIN-номер расположен под монтажным отверстием фиксатора левого крыла.



2. VIN-номер расположен на внутренней стороне левой передней двери.
3. VIN-номер расположен на внутренней панели крышки багажника.



5. VIN-номер расположен в слоте VIN под лобовым стеклом на передней левой стороне приборной панели.



4. VIN-номер расположен под петлей с правой стороны задней двери.

6. VIN-номер расположен в левой верхней части внутренней поверхности капота.



Значение кода VIN

Позиция	Описание	Позиция	Описание
1–3	Международный код производителя	8	Характеристики двигателя
4	Марка автомобиля	9	Контрольный бит
5	Тип кузова	10	Код года
6	Система безопасности	11	Код сборочного завода
7	Тип трансмиссии	12–17	Серийный номер

Бирка завода-производителя

Бирка завода-производителя находится в нижней части центральной стойки с правой стороны. Модель автомобиля, количество пассажиров, модель двигателя и VIN-номер указаны на заводской табличке.



Nanjing Jinlong Bus Manufacturing Co., Ltd.	
Brand	SKYWELL
Model	XXXXXXXXXXXX Country China
Date	xxxx year xx month Passenger 5
Motor model	XXXXXXXXXXXX
Motor peak power	xxxx kW
Power battery system rated voltage	xxx V
Power battery system rated power	xxx Ah
Maximum allowable total mass	xxx kg
VIN	XXXXXXXXXXXXXXXXXXXX

Информационная бирка давления в шинах

Таблица давления в шинах находится под средней стойкой.



轮胎气压 Tire Pressure		
轮胎规格 TIRE SIZE DESIGNATION	气压 PRESSURE kPa	
	前 FRONT	后 REAR
235/55 R18 100V	240	240
235/50 R19 99V	240	240

Знак защитного устройства для детей находится под блокиратором замка от детей.

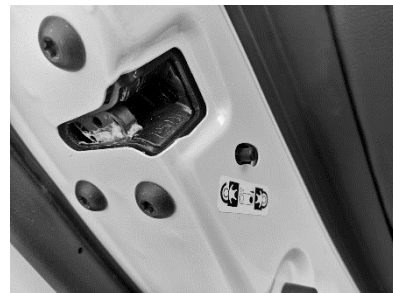

Предупреждающий знак подушки безопасности расположен на правом солнцезащитном козырьке.



Бирки моторного отсека

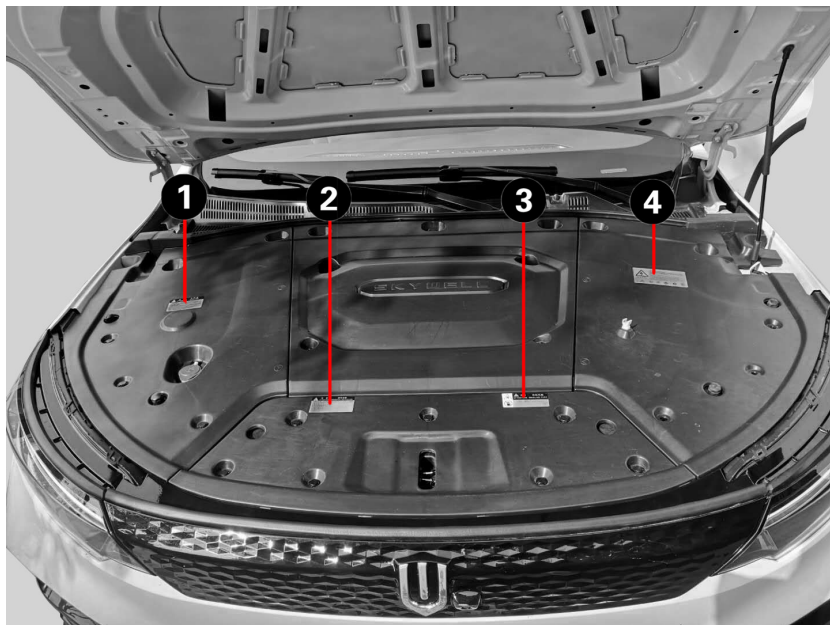

1. Бирка охлаждающей жидкости
2. Бирка с инструкцией
3. Бирка вентилятора охлаждения
4. Бирка с предупреждением об опасности высокого напряжения

Бирка охлаждающей жидкости расположена слева сверху на внутренней крышке моторного отсека.

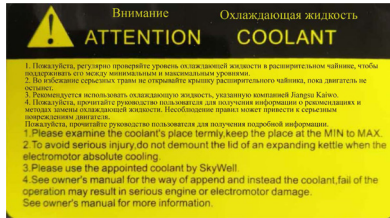

Бирка с инструкцией расположена в передней части внутренней крышки моторного отсека.

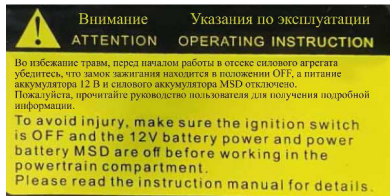

Бирка вентилятора охлаждения расположена в передней части внутренней крышки моторного отсека.



Бирка с предупреждением об опасности высокого напряжения расположена в верхней правой части внутренней крышки моторного отсека.



Бирка системы климат-контроля расположена на моторном отсеке.

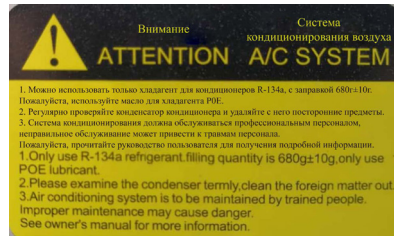

Бирка о мерах предосторожности при зарядке

Бирка о мерах предосторожности при зарядке находится внутри зарядного порта.

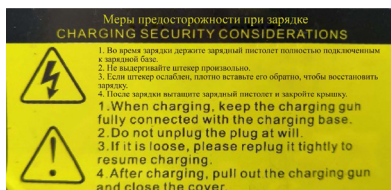

Характеристики

Название модели		NJL6470BEV500		
Габаритные размеры (мм)	Длина × ширина × высота		4698 × 1908 × 1696	
Ширина колеи (мм)	Передняя ось		1625	
	Задняя ось		1625	
Колесная база (мм)			2800	
Характеристики массы (кг)	Снаряженная масса			1920
	Максимальная общая масса			2295
	Распределение нагрузки на ось	Без нагрузки	Передняя ось	1093
			Задняя ось	878,4
		Максимальная загрузка	Передняя ось	1164
			Задняя ось	1114,5

Шины	Характеристики	235/50R19, 235/55R18	
	Давление в шинах (МПа)	Передние колеса	0,24
		Задние колеса	0,24
Передний угол проходимости (°, максимальный)		19	
Задний угол проходимости (°, максимальный)		22	
Передний свес (мм)		921	
Задний свес (мм)		977	
Максимальный преодолеваемый подъем %		38	
Вместимость салона (человек)		5	
Максимальная скорость (км/ч)		150	
Номинальная мощность двигателя / скорость вращения / крутящий момент (кВт / об/мин / Н·м)		65	
Тормозные колодки (мм)		Толщина фрикционного материала передних колодок: 28	
		Толщина фрикционного материала задних колодок: 12	
Тормозные диски (мм)		Передние диски: 26–28	
		Задние диски: 9–12	
Требования к балансировке колес (г)		10	
Высоковольтная батарея	Модель	Трехкомпонентный литий-ионный аккумулятор	
	Номинальная емкость (А·ч)	151,5	
Параметры регулировки колес	Угол развала передних колес (°)	–0,13 ± 0,5	
	Схождение передних колес (мм)	0,07° ± 5'	
	Угол наклона поворотного шкворня (°)	11,69 ± 0,5	
	Продольный угол наклона шкворня (°)	5,74 ± 0,5	
	Угол развала задних колес (°)	–0,95 ± 0,5	
	Схождение задних колес (мм)	0,26° ± 5'	

Основные эксплуатационные параметры

Номинальная мощность зарядного устройства	6,6 кВт
DC-DC Номинальный выходной ток	180 А
DC-DC Номинальное выходное напряжение	(14 ± 0,25) В
DC-DC Диапазон входных напряжений	240–450 В

Электродвигатель

Модель	TZ200XSJ
Максимальная выходная мощность	150 кВт
Номинальная мощность	65 кВт
Пиковая скорость	15 000 об
Выходной крутящий момент	320 Н·м
Номинальный крутящий момент	135 Н·м
Вес	95,3 кг

Редуктор

Максимальный крутящий момент	320 Н·м
Максимальная скорость на входе	15 000 об
Коэффициент скорости	10,75

Высоковольтная батарея

Модель		PBM375192-A01
Тип батареи		Трехкомпонентный литий-ионный аккумулятор
Номинальное напряжение		374,92 В
Рабочее напряжение		283,25–442,9 В
Время зарядки*	Зарядка постоянным током	0,5 ч (380 В) 30–80 %
	Зарядка от сети переменного тока	11 ч
Доступная энергия		68,385 кВт·ч
Номинальная емкость		71,984 кВт·ч
Вес		442 кг
Тип охлаждения		Жидкостное охлаждение
Рабочая температура		–30...55 °С

* Примерное, в зависимости от условий и мощности зарядного устройства.

Масло и другие жидкости

Наименование	Характеристика	Объем	Цикл замены
Редукторное масло	Total TRANSTECAPIGL-475W-90	(0,85 ± 0,1) л	36 месяцев или 30 000 км
Тормозная жидкость	HZY4 или DOT4	0,6–0,7 л	24 месяца или 40 000 км
Охлаждающая жидкость	50 % этиленгликоля + 50 % воды	11 л	/
Жидкость стеклоомывателя	E-300	2,5 л	/
Хладагент для системы кондиционирования	R-134a	(650 ± 10) г	/

**Внимание**

1. Антифриз разъедает лакокрасочную поверхность, будьте осторожны, добавляя антифриз.
2. Не смешивайте воду и жидкость стеклоомывателя: вода может привести к замерзанию жидкости, повреждению бачка стеклоомывателя и других частей системы.

Световые приборы

Название (Тип/Модель)	Световой источник
Фары ближнего света	LED
Фары дальнего света	LED
Дневные ходовые огни	LED
Передние габаритные огни	LED
Передние противотуманные фары	LED
Задний противотуманный фонарь	Галогенная лампа
Стоп-сигналы	LED
Центральный стоп-сигнал	LED
Фара заднего хода	LED
Лампа поворотника	LED
Задние габаритные огни	LED
Подсветка номерного знака	LED
Атмосферная подсветка	LED
Передняя потолочная лампа	LED
Задняя потолочная лампа	LED

Глава 10: Техническое обслуживание автомобиля

Инструкции по обслуживанию	216
Охлаждающая жидкость.....	217
Тормозная жидкость	217
Радиатор и конденсатор кондиционера	218
Аккумуляторная батарея.....	218
Долив жидкости стеклоомывателя	219
Проверка состояния щеток стеклоочистителя	219
Проверка давления в шинах.....	220
Проверка шины	220
Перестановка шин.....	221
Высоковольтная батарея.....	221
Глубокий разряд высоковольтной батареи	222
Мойка автомобиля	223
Ручная мойка автомобиля	223
Автоматическая мойка автомобиля.....	224
Мойка кузова автомобиля.....	224
Уход за пластиковыми элементами кузова	225
Мойка окон и зеркал заднего вида	225
Уход за резиновыми уплотнителями	226
Чистка щеток стеклоочистителей	226
Мойка передних фар.....	227
Мойка колес.....	227
Уход за салоном автомобиля	227
Стекла	227
Приборная панель и пластиковые поверхности.....	227
Сиденья	227
Ремни безопасности	227
Автомобильные коврики	228
Экран центральной консоли и приборная панель	228
Хромированные и металлические поверхности.....	228
Полировка и восстановление лакокрасочного покрытия	228
Автомобильный чехол	229

Глава 10: Техническое обслуживание автомобиля

Инструкции по обслуживанию

Регулярное техническое обслуживание автомобиля при эксплуатации имеет важное значение. Выполняйте техническое обслуживание в строгом соответствии с данным руководством, чтобы обеспечить максимальную производительность и хорошее состояние вашего автомобиля, а также продлить срок его службы. Регулярное техническое обслуживание

позволяет заранее выявить и устранить скрытые неисправности, чтобы избежать серьезных поломок автомобиля. Пожалуйста, используйте тормозную жидкость и охлаждающую жидкость, рекомендованные в данном руководстве, в противном случае это может привести к повреждению вашего автомобиля.

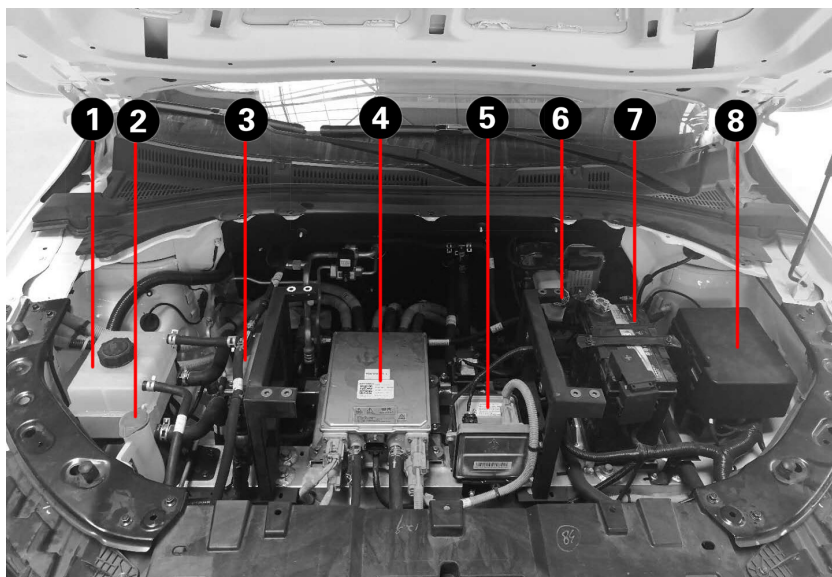

1. Расширительный бачок
2. Бачок стеклоомывателя
3. Блок управления VCU
4. Трехфазный инвертор
5. Отопитель климат-контроля PTC
6. Бачок тормозной жидкости
7. Аккумуляторная батарея
8. Передний блок предохранителей

Охлаждающая жидкость

Проверьте, находится ли уровень охлаждающей жидкости между отметками MAX и MIN. Если уровень жидкости находится на отметке MIN или ниже, вам необходимо добавить охлаждающую жидкость до уровня между отметками MAX и MIN.

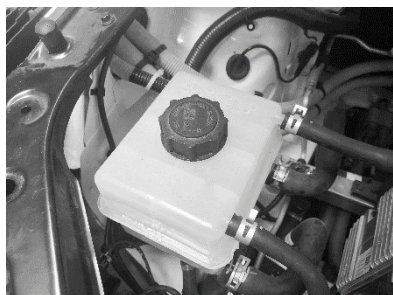

Внимание

1. Если уровень жидкости падает слишком быстро, проверьте радиатор, шланги и другие детали на наличие утечек;
2. Доливайте охлаждающую жидкость (50 % этиленгликоля + 50 % воды) для обеспечения защиты от коррозии и охлаждения.

Предупреждение

1. Охлаждающая жидкость токсична. Доливая охлаждающую жидкость, будьте осторожны и не допускайте проливания жидкости на себя, автомобиль или на землю. Если жидкость случайно попала на кожу или в глаза, промойте большим количеством воды и немедленно обратитесь за медицинской помощью.

2. При высокой температуре охлаждающей жидкости внутри системы охлаждения может возникать высокое давление. Будьте осторожны: после снятия крышки расширительного бачка может произойти разбрызгивание жидкости, что в свою очередь может вызвать ожоги или другие травмы.

Тормозная жидкость

Нормальный уровень тормозной жидкости должен находиться между отметками MIN и MAX. Если уровень равен или ниже отметки MIN, необходимо долить тормозную жидкость.



Внимание

1. Если тормозная жидкость попала на лакокрасочную поверхность кузова автомобиля, протрите её влажной губкой или смойте водой, чтобы предотвратить коррозию деталей или повреждение окрашенной поверхности.
2. Тормозная жидкость имеет сильное водопоглощение, пожалуйста, не оставляйте надолго крышку бачка тормозной жидкости открытой.

3. Необходимо использовать тормозную жидкость указанной модели (HZY4 или DOT4) для обеспечения нормальной работы тормозной системы.

Предупреждение

Не допускайте попадания тормозной жидкости на кожу или в глаза. Если тормозная жидкость попала на кожу или в глаза, немедленно промойте их большим количеством воды и незамедлительно обратитесь за медицинской помощью.

Радиатор и конденсатор кондиционера

В процессе эксплуатации подветренная сторона радиатора и конденсатора скапливают на себе остатки насекомых, листьев и другой мелкий мусор, попадающий под капот, что влияет на работу системы климат-контроля и эффективность системы охлаждения. При обнаружении загрязнений необходима очистка радиатора и конденсатора.

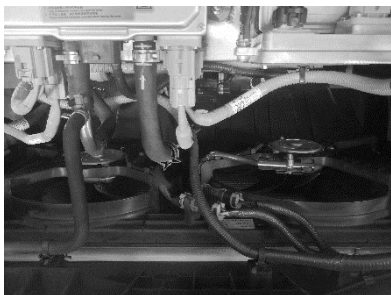

Внимание

Материал пластин радиатора имеет высокую теплопроводность и играет важную роль в отводе тепла от хладагента. Не трите пластины – это может привести к их повреждению и ухудшению характеристик теплоотдачи.

Аккумуляторная батарея

Убедитесь, что клеммы аккумулятора не подвержены коррозии, соединения не ослаблены и отсутствуют внешние трещины.



Внимание

1. Убедитесь, что аккумулятор установлен надежно.
2. Убедитесь, что верхняя часть батареи чистая и сухая.
3. Следите за чистотой и прочностью клемм и соединений.
4. Если автомобиль не используется в течение длительного времени, отсоединяйте аккумулятор и заряжайте его каждые шесть недель;
5. Положительный и отрицательный выходы аккумулятора должны быть соответственно подключены к положительному и отрицательному контактам автомобиля.

Обратное подключение строго запрещено, это приведет к повреждению электрооборудования автомобиля.

6. Запрещается использовать аккумулятор в наклонном или перевернутом положении, чтобы предотвратить утечку электролита.

Долив жидкости стеклоомывателя

Если форсунка омывателя не распыляет жидкость, то следует приостановить работу стеклоочистителя и проверить, нужно ли добавить жидкость. Если после добавления жидкости омыватель по-прежнему не работает, то вам следует обратиться в авторизованный сервисный центр Skywell для ремонта как можно быстрее.



Внимание

1. Не добавляйте по ошибке антифриз в бачок стеклоомывателя, антифриз может повредить лакокрасочное покрытие автомобиля, бачок омывателя, прочие детали автомобиля.
2. Не используйте чистую воду вместо жидкости стеклоомывателя.

Проверка состояния щеток стеклоочистителя

Проведите пальцем по краю щетки стеклоочистителя, чтобы проверить степень шероховатости. Сильно шероховатая поверхность повлияет на качество работы стеклоочистителя.



Внимание

1. Чтобы предотвратить повреждение щеток стеклоочистителя зимой, убедитесь, что щетки не примерзли к стеклу, прежде чем включать стеклоочиститель.
2. Не используйте щетки стеклоочистителя для удаления льда с лобового стекла.
3. Когда стеклоочистители поднимаются для обслуживания, следите за корректным положением фиксатора в середине щеток.
4. При мойке автомобиля не используйте струю под высоким давлением специально для мойки щеток стеклоочистителя, это может привести к её деформации.
5. Чтобы предотвратить образование затертостей на стекле, используйте жидкость стеклоомывателя для очистки щеток не реже чем раз в неделю.

Проверка давления в шинах

Проверяйте давление в шинах не реже одного раза в месяц и при необходимости корректируйте давление.

Неправильное давление воздуха в шинах сократит срок их службы и снизит устойчивость автомобиля. Поддерживайте рекомендованное давление в шинах во время езды.

Будьте уверены в правильном давлении воздуха в шинах, в противном случае возникает вероятность несчастных случаев с угрозой получения серьезных травм и смерти, вызванных следующими обстоятельствами: чрезмерный износ шин; неравномерный износ шин; плохая управляемость; возможное разрушение шины из-за перегрева; плохое уплотнение борта колеса; деформированные колеса; повышенная вероятность повреждения шин из-за плохих дорожных условий.



Внимание

1. Для проверки давления в шинах следует использовать манометр. Осуществляйте проверку давления на холодных шинах и всегда оценивайте состояние шин и корректность показаний визуально.
2. После продолжительной езды давление в шинах может повышаться, это нормально.
3. Обязательно устанавливайте на место колпачок ниппеля шины, иначе пыль попадет в сердечник ниппеля и заблокирует клапан. Если колпачок потерян, как можно быстрее приобретите

и установите новый.

4. Если шина спускается во время движения, пожалуйста, не продолжайте поездку, это может нанести непоправимый ущерб шине.
5. Если подкачка шины требуется постоянно, необходимо обратиться в авторизованный сервисный центр Skywell.

Проверка шины

Проверьте поверхность шины по линии отметки износа протектора. После того как износ протектора достигнет допустимого предела, протектор будет находиться в той же плоскости, что и отметка износа. Когда отметка износа и протектор находятся в одной плоскости, характеристики и безопасность шин значительно ухудшаются. В этом случае необходима замена шин. Если давление в шине часто падает и она не подлежит ремонту, шину следует заменить.



Перестановка шин

Необходимо регулярно менять местами шины, чтобы они изнашивались равномерно и их срок службы был более длительным.

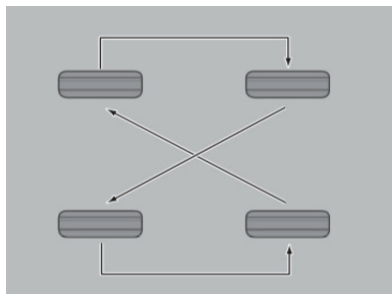

Предупреждение

Пожалуйста, соблюдайте следующие меры предосторожности, в противном случае это может повлиять на работу автомобиля и привести к аварии, серьезным травмам или смерти.

1. Не устанавливайте шины разных производителей, моделей или с разным рисунком протектора.
2. Не используйте шины разной конструкции и состава.
3. Не устанавливайте шины после их использования на других автомобилях.
4. Не используйте шины, эксплуатировавшиеся неизвестным вам способом.
5. Своевременно меняйте шины на шины, соответствующие сезону эксплуатации автомобиля согласно требованиям законодательства страны эксплуатации автомобиля.
6. Не используйте шины с восстановленным протектором.

Высоковольтная батарея

Высоковольтная батарея расположена под полом автомобиля. Старайтесь не оставлять батарею без использования на длительное время. Рекомендуется заряжать и разряжать высоковольтную батарею каждые два месяца.

Внимание

1. Блок высоковольтной батареи оснащен системой терморегулирования, однако рекомендуется свести к минимуму использование высоковольтной батареи в условиях чрезвычайно высоких и низких температур.
2. Организации, осуществляющие послепродажное обслуживание транспортных средств на новой энергии, должны проверять информацию владельца такого транспортного средства при ремонте, разборке и замене высоковольтной батареи. Ремонт, демонтаж и замена высоковольтной батареи должны выполняться в соответствии с требованиями технической документации производителя, такой как руководство по техническому обслуживанию и руководство по хранению. Использованная батарея передается в пункты утилизации. Передача использованной высоковольтной батареи в другие организации или частным лицам не допускается.
3. Если высоковольтную батарею необходимо отремонтировать или заменить, владелец автомо-

биля должен передать автомобиль в службу послепродажного обслуживания для выполнения соответствующих процедур. Когда автомобиль подлежит утилизации, компании по утилизации и разборке автомобилей демонтируют высоковольтную батарею. Владелец использованной высоковольтной батареи должен сдать её в сервисный центр Skywell. Если использованная высоковольтная батарея передается другим лицам или организациям и разбирается в частном порядке, ответственность за загрязнение окружающей среды или несчастный случай будет нести владелец такой батареи;

4. При значительном снижении емкости высоковольтной батареи обратитесь в авторизованный сервисный центр Skywell для проверки и обслуживания. При необходимости замените высоковольтную батарею.
5. Необходимо регулярно проверять внешнее состояние высоковольтной батареи. При появлении вмятин, трещин или других повреждений обратитесь в сервисный центр для диагностики и обслуживания в самое ближайшее время.
6. После снятия высоковольтной батареи все крепежные болты необходимо заменить на новые. Использование старых болтов строго запрещено.

Глубокий разряд высоковольтной батареи

Когда SOC (уровень заряда батареи) меньше 5 %, автомобиль будет работать с ограниченной мощностью, а максимальная скорость составит 20 км/ч. Включите функцию глубокой разрядки на экране центральной консоли, и автомобиль сможет передвигаться в обычном режиме.



Внимание

Длительное время работы и глубокий разряд могут привести к 100 % разряду батареи, что повлияет на срок службы батареи.



Предупреждение

Высокое напряжение высоковольтной батареи крайне опасно. Лицам, не прошедшим специальное обучение, категорически запрещается разбирать или ремонтировать высоковольтную батарею.

Мойка автомобиля

Своевременная мойка необходима, чтобы избежать коррозии и разрушения лакокрасочного покрытия, особенно при следующих обстоятельствах.

1. При езде вдоль морского берега.
2. При езде по дорогам, обработанным средствами от образования наледи.
3. При движении по дорогам, покрытым битумом, свежим асфальтом.
4. При налипании смол, птичьего помета или остатков насекомых на лакокрасочное покрытие автомобиля.
5. При езде по местности с сильным задымлением, обилием сажи, пыли, металлической пыли или с химическим загрязнением.
6. Когда автомобиль загрязнен дорожной пылью и грязью.
7. После дождя.



Предупреждение

До начала мойки любым способом убедитесь, что все элементы питания, зарядные порты, розетки и разъемы электронных систем плотно и надежно закрыты и защищены от попадания воды.

Ручная мойка автомобиля

Прежде чем мыть автомобиль, подождите, пока он остынет.

1. При помощи шланга с водой смойте грязь или дорожный солевой раствор с кузова, с колес и днища автомобиля.
2. Очистите автомобиль нейтральным моющим средством. Сме-

шивание моющего средства следует проводить в соответствии с инструкциями производителя. Смочите мягкую ткань моющим раствором и осторожно протрите сверху вниз по направлению потока воды. Не протирайте по кругу или по горизонтали.

3. Тщательно промойте поверхность, в противном случае при высыхании средства для мытья автомобиля образуются пятна. После мытья машины в жаркую погоду все детали необходимо тщательно промыть чистой водой.
4. Чтобы не оставлять разводов, вытрите кузов автомобиля чистым мягким полотенцем, избегайте трения и сильного нажатия, чтобы не поцарапать поверхность краски.



Напоминание

1. Не используйте щелочные моющие средства, мыльную воду, моющие средства для депарафинизации, органические вещества (бензин, керосин, летучие масла или сильные растворители).
2. При мойке комбинированных фар не используйте химические растворители, такие как бензин или спирт, иначе это приведет к растрескиванию поверхности комбинированной фары.
3. При езде вдоль морского берега или в сильно загрязненных районах рекомендуется мыть автомобиль ежедневно.
4. Не используйте скребки или бензин для удаления грязи с кузова

автомобиля. Если какие-либо органические вещества попали на пластиковые декоративные детали, обязательно смойте их водой и проверьте, не повреждены ли декоративные детали. Пожалуйста, своевременно заменяйте поврежденные пластиковые декоративные детали.

5. Не используйте чистящие средства, содержащие абразивные вещества.

Автоматическая мойка автомобиля

Необходимо обращать внимание на используемые типы щеток, нефильрованную промывочную воду или специальные процедуры промывки машины, которые могут поцарапать поверхность лакокрасочного покрытия, стекло, хромированных деталей при мойке автомобилей на автоматических моечных станциях. Царапины на лакокрасочной поверхности уменьшают стойкость к повреждениям и блеск, особенно для темных автомобилей. Перед мойкой автомобиля лучше всего проконсультироваться с персоналом на станции, чтобы понять, какая процедура мойки автомобиля наиболее безопасна для лакокрасочного покрытия автомобиля.

Мойка кузова автомобиля

При мойке кузова автомобиля выполните следующие действия.

1. Подготовка к мойке: закройте двери, люк, багажник, выключите автомобиль и проверьте, полностью ли закрыт порт зарядки.
2. Тщательное ополаскивание: перед основной мойкой с помощью шланга смойте грязь и песок с кузова автомобиля. Пожалуйста, тщательно промойте сильнозагрязняемые участки кузова (например, колесные арки и стыки элементов кузова). Если дороги обрабатываются солью или антигололедным реагентом, обязательно промойте днище автомобиля;
3. Основная мойка: используйте высококачественный нейтральный шампунь для мойки автомобилей с холодной или теплой водой, смочите мягкую тряпку и вручную вымойте автомобиль снаружи.
4. Промывка чистой водой: после основной мойки шампунь необходимо смыть чистой водой.
5. Тщательно протрите стекла: после мойки и ополаскивания тщательно вытрите автомобиль впитывающим полотенцем. Для мойки окон и зеркал заднего вида используйте средство для мойки автомобильных стекол. Категорически запрещается царапать или использовать абразивные чистящие средства.

**Предупреждение**

1. Никогда не используйте жидкость стеломывателя для мойки кузова автомобиля.
2. Не используйте горячую воду и моющее средство.
3. В жаркую погоду не мойте автомобиль под прямыми солнечными лучами.
4. Если используется мойка высокого давления, насадка должна находиться на расстоянии не менее 30 см от поверхности кузова автомобиля. Постоянно перемещайте струю воды и не направляйте её непрерывно на один участок кузова. Запрещается направлять воду в сторону зарядного порта.
5. Не направляйте струю воды перпендикулярно окнам, стыкам дверей или прямо на уплотнитель двери багажника и на тормозные колодки.
6. Не используйте фланелевую или грубую ткань, например перчатки, для мойки автомобиля.
7. Если вы используете автоматическую автомойку, используйте только бесконтактную мойку. В этом типе автомойки нет элементов (щеток и др.), которые касаются поверхности кузова автомобиля. Повреждения, вызванные использованием какой-либо иной автоматической мойкой, не покрываются гарантией на автомобиль.
8. Не используйте химические средства для чистки шин, они могут повредить поверхность колесных дисков.

9. Следует избегать прямой мойки под высоким давлением задней камеры и радарных датчиков. Не используйте острые или грубые предметы для чистки датчиков или объектива камеры, это может привести к образованию царапин на их поверхности или иному повреждению.

Уход за пластиковыми элементами кузова

Выполняется стандартная мойка водой, мягкой тканью и мягкой щеткой.

**Внимание**

При мойке пластиковых деталей не используйте чистящие средства, содержащие растворители. В противном случае можно легко повредить пластиковые детали.

Мойка окон и зеркал заднего вида

Очистите стекла и зеркала заднего вида средством для чистки стекол на спиртовой основе, затем вытрите поверхность стекла чистой мягкой тканью без ворса или замшевой тряпкой.

При покрытии автомобиля воском, после его затвердевания, удалите остатки воска со стекол с помощью специального очистителя и протирочной ткани, чтобы избежать повреждения щеток стеклоочистителей.

Используйте специализированную щетку с резиновым покрытием для очистки окон и зеркал от снега, не соскребайте снег и лед со стекол грубыми скребками во избежание появления царапин.

Используйте специализированный спрей, чтобы удалить образовавшийся на стеклах лед. Также можно использовать скребок для чистки стекол от наледи, соблюдая особую осторожность, чтобы не повредить элементы кузова. Используйте скребок, удаляйте наледь в одном направлении.



Внимание

1. Запрещено соскабливать лед движениями вперед и назад.
2. Запрещается использовать теплую или горячую воду для удаления льда и снега с лобового стекла и зеркал заднего вида. В противном случае стекло может лопнуть.
3. Если на стекле остались остатки резины, жира или силикона, их необходимо удалить специальным средством для мытья стекол автомобиля или силиконовым очистителем.

Уход за резиновыми уплотнителями

При чистке резиновых уплотнителей используйте мягкую ткань, чтобы удалить пыль и грязь с их поверхности. Регулярно наносите специальное защитное средство на резиновые уплотнения.

Чистка щеток стеклоочистителей

Загрязнения на щетках стеклоочистителей могут снизить эффективность их работы. Щетки загрязняются льдом, воском, птичьим пометом, древесными смолами и другими органически-

ми веществами. Пожалуйста, следуйте приведенным ниже инструкциям.

1. Для очистки лобового стекла используйте неабразивный очиститель для стекол.
2. Слегка приподнимите щетку стеклоочистителя с лобового стекла, затем используйте изопропиловый спирт (протирающее) или жидкость для очистки стеклоочистителя, чтобы протереть щетку стеклоочистителя.

Если после очистки щетка стеклоочистителя по-прежнему не достаточно эффективна, возможно, её необходимо заменить.



Внимание

1. Будьте осторожны при опускании щетки стеклоочистителя на стекло, чтобы не повредить его.
2. Поверхность щетки стеклоочистителя покрыта слоем графита, который обеспечивает плавное скольжение без царапин. Чистящие средства, содержащие растворитель, жесткие губки и острые предметы могут повредить графитовый слой. Повреждение графитового слоя усилит шум работающего стеклоочистителя. Поврежденные щетки необходимо своевременно заменять.
3. Зимой или в холодную погоду, прежде чем использовать стеклоочиститель, убедитесь, что щетки не примерзли к стеклу. Если щетка примерзла, сначала удалите лед.
4. В противном случае это приведет к повреждению щетки и электромотора стеклоочистителя.

5. Используйте только те моющие средства, которые сертифицированы для автомобильного стекла и резины. Неправильные моющие средства могут вызвать повреждение, загрязнение и блики на лобовом стекле.

Мойка передних фар

Чтобы не повредить пластиковое покрытие фары, не используйте агрессивные абразивные материалы или химические растворители. Не протирайте и не чистите фары острыми предметами. Запрещается мыть заднюю часть фары струей воды под высоким давлением, чтобы вода не попала в фару.

Мойка колес

Регулярность мойки колес зависит от пробега. Рекомендуется мыть колеса один раз в неделю, чтобы избежать накопления пыли во время торможения. Для мойки используйте моющие средства для колес, теплую воду и мягкие губки. Не используйте абразивные материалы, чтобы не повредить поверхность шины и колесного диска.

Уход за салоном автомобиля

Осуществляйте регулярный уход за салоном автомобиля, чтобы сохранять его новизну и предотвращать преждевременный износ. При возможности сразу вытирайте образовавшиеся пятна. Для общей очистки используйте мягкую ткань (например, ультратонкую ткань), смоченную в смеси теплой воды и мягкого нейтрального моющего средства. Чтобы избежать появления разводов, сразу

протрите насухо вымытые поверхности мягкой тканью без ворса.

Стекла

Категорически запрещается царапать или использовать какие-либо абразивные чистящие средства для стекол или зеркал. В противном случае возможно повреждение отражающей поверхности зеркал и нагревательного элемента заднего стекла.



Избегайте попадания воды и чистящих средств в механизм стеклоподъемников, это может повлечь за собой повреждение механизмов!

Приборная панель и пластиковые поверхности

Категорически запрещается полировать верхнюю поверхность приборной панели. Полированная поверхность легко отражает свет и может мешать обзору при вождении.

Сиденья

Используйте мягкую ткань, смоченную теплой водой с нейтральным мылом, чтобы удалить пятна. Протирайте осторожными круговыми движениями. После очистки дайте сиденью высохнуть.

Ремень безопасности

Вытяните ремень безопасности и протрите его слегка влажной тряпкой. Не используйте чистящие средства. Вытяните ремень безопасности и дайте ему полностью высохнуть. Рекомендуется беречь ремень от прямых солнечных лучей.

В случае существенного загрязнения ремня обратитесь в сервисный центр Skywell.

Автомобильные коврики

Не используйте влажные коврики. При загрязнении используйте моющее средство для салона автомобиля.

Экран центральной консоли и приборная панель

Для очистки сенсорного экрана и приборной панели используйте специальную чистую мягкую ткань без ворса. Не используйте чистящие средства (например, средство для мытья стекол), не используйте влажные или сухие салфетки.

Хромированные и металлические поверхности

Полироли, абразивные чистящие средства или жесткая ткань могут повредить хромированные и металлические поверхности.



Предупреждение

Не допускайте попадания воды, моющих средств или ткани в натяжитель ремня безопасности.



Внимание

1. Использование растворителей (включая спирт), отбеливателя, цитрусового чистящего средства, нефти, продуктов на основе силикона или добавок может повредить интерьер.
2. Статическое электричество может вызвать повреждение экрана центральной консоли и комбинации приборов.

Полировка и восстановление лакокрасочного покрытия

Допускается периодическое использование полироля для обработки лакокрасочной поверхности и поддержания внешнего вида кузова автомобиля. Допускаются полироли, содержащие:

- очень мягкий абразивный состав: он может удалить грязь с поверхности, не удаляя и не повреждая лакокрасочное покрытие;
- филеры: могут заполнять царапины, делая их незаметными.

Покрытие полировочным воском: он образует защитный слой между лакокрасочным покрытием и факторами окружающей среды.

Регулярно проверяйте, не повреждено ли лакокрасочное покрытие автомобиля.

Устраняйте вмятины, трещины или царапины. Ремонт кузова должен выполняться авторизованным сервисным центром Skywell.



Внимание

1. Не используйте абразивные пасты, красящие составы или полироли, содержащие едкие абразивные вещества. Такие средства будут сильно царапать поверхность и к необратимому повреждению лакокрасочного покрытия.
2. Не используйте полироли для хрома или другие абразивные чистящие средства.

Автомобильный чехол

Когда автомобиль не используется, с целью сохранения чистоты кузова и внешних деталей можно накрывать его специальным чехлом.



Внимание:

Не используйте автомобильный чехол, когда автомобиль заряжается. Использование автомобильного чехла приведет к недостаточному охлаждению батареи в процессе зарядки.

Глава 11: Экстренные ситуации

Действия в экстренных ситуациях.....	232
Аварийная световая сигнализация	232
Светоотражающий жилет	232
Знак аварийной остановки	232
Ремкомплект и компрессор для шин.....	233
Меры, которые необходимо принять в экстренной ситуации.....	234
Спуск шины во время движения	234
Пожар из-за возгорания электрики автомобиля	234
Застревание автомобиля	235
Затопление.....	235
Замена предохранителей	236
Блоки предохранителей	236
Аварийное открывание двери багажника.....	238
Буксировка автомобиля.....	238
Установка буксирного крюка	239

Глава 11: Экстренные ситуации

Действия в экстренных ситуациях

Большинство экстренных ситуаций на дороге возникают неожиданно. Полное ознакомление с имеющимся техническим оборудованием, необходимым в экстренных ситуациях, мгновенное принятие решений и соответствующих технических мер снижают риск серьезной аварии, уменьшают её последствия, а также снижают вероятность несчастных случаев.

Аварийная световая сигнализация



Если автомобиль припаркован в месте, остановка в котором может вызвать дорожно-транспортное происшествие, необходимо включить аварийную световую сигнализацию, чтобы обратить внимание на ваш автомобиль водителей других транспортных средств, и припарковаться как можно дальше от дороги. Кнопка включения аварийной световой сигнализации расположена

в середине центральной консоли. Нажмите на кнопку аварийной световой сигнализации, чтобы включить аварийный сигнал, нажмите еще раз, чтобы выключить.

Светоотражающий жилет



Если вам необходимо остановиться и покинуть автомобиль из-за поломки или аварии, следует использовать светоотражающий жилет, надевая его светоотражающими полосами наружу. Это необходимо, чтобы вы были хорошо заметны водителям других транспортных средств во избежание повторных аварий.

Знак аварийной остановки

Автомобиль оборудован 1 (одним) знаком аварийной остановки. Треугольный знак аварийной остановки находится под ковром в багажнике автомобиля. В случае остановки на дороге из-за дорожно-транспортного происшествия или поломки автомобиля используйте знак аварийной остановки, чтобы обратить внимание водителей других транспортных средств на ваш автомобиль и избежать повторных аварий.

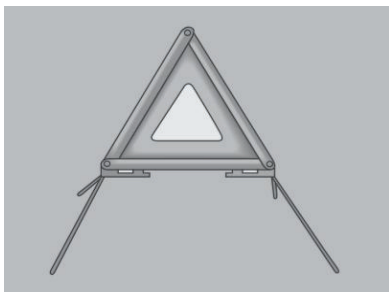

⚠️ Внимание

1. В случае аварии и иного дорожно-транспортного происшествия, экстренной остановки водитель обязан надлежащим образом выставить знак аварийной остановки на соответствующее расстояние от автомобиля, обеспечивающее видимость для других участников движения. Строго соблюдайте требования страны эксплуатации автомобиля по расстоянию и порядку установки знака аварийной остановки.
2. Знак аварийной остановки имеет ограниченный срок службы или может быть поврежден вследствие аварии, в этом случае обязательно замените знак аварийной остановки на новый.



Если во время поездки давление в шине упало до критичного уровня, можно использовать ремкомплект для шин и с помощью компрессора восстановить давление в шине до нормального значения.

Ремкомплект и компрессор для шин

Ремкомплект для шин и компрессор находятся в ящике для инструментов под ковром в багажнике автомобиля.

Меры, которые необходимо принять в экстренной ситуации

Спуск шины во время движения

Если во время движения давление в шине неожиданно снизилось, медленно снижайте скорость автомобиля, крепко удерживайте руль обеими руками и держите автомобиль на прямой. Припаркуйте автомобиль в безопасном месте, как можно дальше от основной полосы движения на твердой и ровной поверхности. Избегайте парковки автомобиля по автомагистралям и на прилегающих к ним развязках.

Строго соблюдайте правила дорожного движения при остановке.

1. Включите стояночный тормоз и переключите передачу в положение Р.
2. Выключите автомобиль и включите аварийную световую сигнализацию.
3. Все пассажиры должны выйти из автомобиля и находиться в стороне от дороги, где нет движения.
4. Разместите знак аварийной остановки за автомобилем в соответствии с требованиями правил дорожного движения.
5. Используйте ремкомплект для шин и компрессор, чтобы восстановить давление в шине до нормального значения.

Пожар из-за возгорания электрики автомобиля

При пожаре из-за возгорания электрики автомобиля выполните следующие действия и как можно скорее свяжитесь с авторизованным сервисным центром Skywell.



Предупреждение

1. Не дотрагивайтесь до мест возгорания и любых электрических приборов!
2. В случае возможности выключите питание автомобиля.
3. Незамедлительно покиньте автомобиль и обеспечьте покидание автомобиля пассажирами и особенно детьми!
4. Защитите органы дыхания, не вдыхайте дым.
5. Немедленно позвоните в спасательную службу.
6. Только в случае если данные действия безопасны в конкретной экстренной ситуации, используйте специализированные средства пожаротушения. При тушении электрического пожара следует использовать углекислотные или пенные огнетушители с неистекшим сроком годности.
7. Ни в коем случае не используйте иные огнетушители для тушения возгорания электрического происхождения – это опасно для жизни!
8. Не используйте углекислотные огнетушители для тушения огня перекинувшегося на человека, существует риск удушья. Существует опасность удушья.

9. В случае любой опасности каких-либо самостоятельных действий по уменьшению возгорания не предпринимайте самостоятельных действий и дождитесь спасательную службу для устранения возгорания.

Застывание автомобиля

Если колеса автомобиля буксуют или автомобиль застрял в грязи или в снегу, выполните следующие действия.

1. Выключите автомобиль и включите стояночный тормоз.
2. Удалите грязь, снег или песок вокруг застрявшего колеса.
3. Подложите под каждое колесо деревянные бруски, камни или другие предметы, чтобы усилить сцепление с дорогой.
4. Включите автомобиль, переключите передачу в положение D или R, отпустите стояночный тормоз и плавно нажмите педаль акселератора, чтобы вывести автомобиль из ямы.



Внимание

Если вам не удалось выехать самостоятельно, вызовите эвакуатор.



Предупреждение

Если вы используете метод движения вперед и назад для выхода машины из ямы, убедитесь, что вокруг автомобиля достаточно места и вы не столкнетесь с другими автомобилями, людьми или окружающими вас объектами. После выезда из ямы автомобиль может резко начать движение назад или вперед, будьте

максимально сконцентрированы.

Затопление

Если в результате движения через воду произошло протекание воды в автомобиль, как можно скорее свяжитесь с ближайшим авторизованным сервисным центром Skywell, чтобы проверить следующие параметры.

1. Проверьте эффективность работы тормозов.
2. Проверьте количество и качество масла в редукторе (если трансмиссионное масло мутное, это означает, что в него попала вода, и его необходимо заменить).
3. Проверьте состояние смазки приводного вала, подшипников, шарниров и других деталей. При движении через воду может произойти остановка автомобиля и короткое замыкание электрических компонентов.



Предупреждение

При движении через воду и попадании воды в моторный отсек может произойти остановка автомобиля и короткое замыкание электрических компонентов. В случае если затопление автомобиля уже произошло, незамедлительно доставьте автомобиль в авторизованный сервисный центр Skywell с помощью эвакуатора без включения питания.

Потеря ключа

Если ключ утерян, как можно скорее свяжитесь с авторизованным сервисным центром Skywell. После авторизации нового ключа утерянный ключ перестанет функционировать. Несанкционированная модификация или использование нестандартных компонентов может привести к сбою системы.

Замена предохранителей

Предохранители используются для предотвращения перегрузки электрических цепей и компонентов. Если какой-либо электрический компонент не работает, это может быть вызвано перегоревшим предохранителем. В этом случае необходимо проверить и заменить предохранитель.

Блоки предохранителей

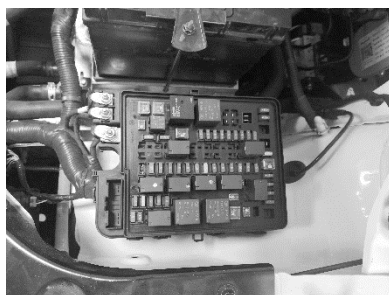

Откройте крышку моторного отсека. Блок предохранителей моторного отсека расположен с правой стороны моторного отсека. Нажмите на выступы с обеих сторон, чтобы поднять крышку, для проверки или замены предохранителей.

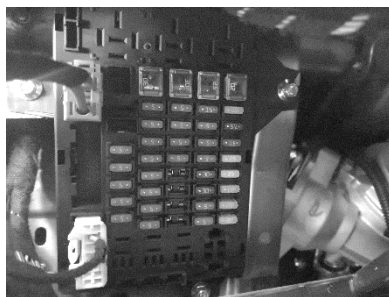

Блок предохранителей приборной панели расположен за отсеком для хранения вещей, находящимся слева внизу под приборной панелью.

Проверка предохранителей в блоке моторного отсека

1. Выключите автомобиль и все электрическое оборудование.
2. Отсоедините отрицательную клемму аккумуляторной батареи.
3. Снимите крышку блока предохранителей моторного отсека и проверьте неисправный предохранитель в соответствии со схемой расположения предохранителей, размещенной на внутренней стороне крышки блока предохранителей.

Проверка предохранителей в блоке приборной панели

1. Выключите автомобиль и все электрическое оборудование.
2. Отсоедините отрицательную клемму аккумуляторной батареи.
3. Снимите крышку блока предохранителей приборной панели и проверьте неисправный предохранитель в соответствии со схемой расположения предохранителей, размещенной на внутренней стороне крышки блока предохранителей.



Напоминание

1. Проверяйте предохранители согласно схемам расположения предохранителей и реле.
2. Рекомендуется иметь в автомобиле набор запасных предохранителей на случай экстренной ситуации.

3. Если нет запасного предохранителя, в аварийной ситуации вы можете использовать предохранитель того же номинала от другого, менее важного электрического оборудования автомобиля для временной замены.



Внимание

1. Перед заменой выключите автомобиль и все электрическое оборудование.
2. Не используйте предохранитель с повышенным номиналом, это может вызвать перегрузку электрооборудования. Если вы заменили предохранитель и он соответствует номинальному значению силы тока, при этом он снова перегорает, это означает, что цепь неисправна. Пожалуйста, свяжитесь с авторизованным сервисным центром Skywell для диагностики и ремонта.
3. Если нет запасного предохранителя, в аварийной ситуации вы можете использовать предохранитель того же номинала от другого, менее важного электрического оборудования автомобиля для временной замены.
4. Не используйте провода для замены предохранителей. Не допускается даже временная замена – это может привести к серьезным повреждениям электрооборудования и к пожару.
5. Запрещено модифицировать предохранители или блоки предохранителей.

Аварийное открывание двери багажника

Рычаг аварийного открывания двери багажника расположен на внутренней обшивке задней двери.

В случае сбоя питания автомобиля, невозможности открыть дверь багажника кнопкой или дистанционным ключом, или в других чрезвычайных ситуациях дверь багажника может быть открыта из салона автомобиля. Использование аварийного открывания:

1. Убедитесь, что автомобиль стоит на месте, если позволяют условия.
2. Наклоните спинку заднего сиденья автомобиля.
3. Переместитесь в заднюю часть автомобиля, включите аварийный выключатель двери багажника, с силой потяните аварийную заставку задней двери и нажмите на заднюю дверь, чтобы её открыть.

Буксировка автомобиля

При буксировке автомобиля должно использоваться надежное сцепное устройство. Буксировка должна осуществляться строго в соответствии с правилами дорожного движения. Рекомендуется использовать эвакуаторы с платформой или оборудованные краном-манипулятором.

Порядок действий: Перед буксировкой необходимо снять автомобиль со стояночного тормоза и переключить пеередачу в положение N.

Аварийная буксировка

Если отсутствует возможность использовать эвакуатор в аварийной ситуации, вы можете закрепить буксирный трос, буксировочную цепь или буксировочную штангу на аварийном буксировочном крюке, чтобы временно буксировать автомобиль. Будьте осторожны во время буксировки. Данный метод буксировки допустим только на дороге с твердым покрытием, на низкой скорости и на короткой дистанции. Во время буксировки водитель должен находиться в буксируемом автомобиле, управлять рулем и педалью тормоза.

Порядок действий при аварийной буксировке

1. Снимите автомобиль со стояночного тормоза.
2. Переключить рычаг передач в положение N.
3. Кнопка запуска автомобиля должна находиться в режиме запуска.



Внимание

1. Перед аварийной буксировкой убедитесь, что ходовая часть, трансмиссия, рулевое колесо и тормоза в хорошем состоянии.
2. Прикрепите буксировочный трос, буксировочную цепь или буксировочную штангу к буксировочному крюку автомобиля.
3. Старайтесь буксировать по прямой и не тяните автомобиль сбоку.

4. Не буксируйте автомобиль в течение длительного времени.
 5. Если буксируемый автомобиль не сдвигается с места, не буксируйте его с применением силы, чтобы избежать вторичного повреждения автомобиля. Обратитесь за помощью в авторизованный сервисный центр Skywell.
2. Установите буксировочный крюк в крепежное отверстие, заверните его по часовой стрелке и затяните.

Установка буксирного крюка

Положение установки переднего буксировочного крюка

Передний буксировочный крюк устанавливается в нижней части переднего бампера.



1. Снимите крышку буксировочного крюка.



Положение установки заднего буксировочного крюка

Задний буксировочный крюк устанавливается в правом нижнем углу заднего бампера.



1. Снимите крышку заднего буксировочного крюка.



2. Установите буксировочный крюк в крепежное отверстие, заверните его по часовой стрелке и затяните.



Алфавитный указатель

СИМВОЛЫ

12,3-дюймовый дисплей
комбинации приборов..... 76

U

USB..... 128

A

Аварийная световая
сигнализация 111, 232

Аварийное
открывание двери багажника 238
открывание двери багажного
отделения 60

Аварийный режим багажной
двери 60

Автоматическая
блокировка при движении.... 127
мойка автомобиля 224
разблокировка при парковке 127

Автомобильные коврики 228

Автомобильный чехол 229

Аккумуляторная батарея..... 218

Активация подушек
безопасности..... 22

Актуальность руководства
по эксплуатации..... 5

Атмосферная подсветка
салона 112

Атоматическое опускание
зеркала заднего вида
при движении задним ходом... 104

Б

Бесключевое открывание
и закрывание дверей

автомобиля 49

Беспроводная зарядка 130

Бирка
завода-производителя 205

о мерах предосторожности при
зарядке 209

Бирки моторного отсека 207

Блоки предохранителей 236

Блокировка
замка от детей..... 37

центрального замка..... 126

Боковые зеркала заднего вида 103

Буксировка
автомобиля..... 238

прицепа..... 141

В

Важные требования 141

Вентиляционные отверстия..... 125

Виды и расположение подушек
безопасности..... 21

Виды подушек безопасности..... 22

Включение/выключение
кондиционера..... 123

Включение и выключение
автомобиля 144

Включение изделия..... 40

Внешний вид кнопки вызова
системы ЭРА ГЛОНАСС 40

Внутреннее зеркало заднего
вида (в зависимости

от комплектации) 103

Выбор режима обдува 123

Выезд с парковки..... 162

Выключение климатической
установки..... 121

Высоковольтная
аккумуляторная батарея

и температура
окружающей среды 2

батарея..... 221

Алфавитный указатель

Г		Зеркала заднего вида.....	103
Главный переключатель		Знак аварийной остановки	232
стеклоподъемников	53	Значение кода VIN	204
Глубокий разряд высоковольтной		Зона действия парковочного	
батареи	222	радары	157
Д		И	
Двери	49	Идентификационный номер	
Дверь багажного отделения.....	57	автомобиля (VIN-номер)	202
Действия в экстренных		Индикатор непристегнутых ремней	
ситуациях.....	232	безопасности.....	19
Детское автокресло	27	Индикация	
Долив жидкости		кнопки запуска и остановки	
стеклоомывателя	219	и включение автомобиля	144
З		неисправностей	
Завершение парковки	162	и предупреждений	
Задние сиденья.....	72	на комбинации приборов	81
Задний		режимов работы изделия	42
омыватель	118	Инструкции по обслуживанию .	216
противотуманный фонарь.....	109	Инструкция по утилизации	
стеклоочиститель	117	высоковольтной аккумуляторной	
ход	112	батареи	2
Закрывание		Информационная бирка давления	
капота.....	56	в шинах	205
отсека для хранения вещей	63	Ионизатор воздуха	123
перчаточного бокса	61	Использование	
Замена		автомобиля как внешнего	
предохранителей	236	источника питания 220V	
щеток стеклоочистителя.....	117	(только для рынка Китая)	140
Запас хода	3	внутренних ручек	
Запотевание фар.....	114	для открывания дверей.....	53
Запуск и управление.....	144	наружных ручек	
Заряд и разряд.....	135	для открывания дверей.....	52
Зарядка		ЭРА ГЛОНАСС.....	40
переменным током.....	135	К	
постоянным током	137	Как пользоваться ремнями	
Застревание автомобиля	235	безопасности беременным	17
Затопление	235		
Звуковой сигнал.....	102		

Алфавитный указатель

Как сэкономить электроэнергию и продлить срок службы автомобиля	141	О	Обогрев заднего стекла	121
Капот	56		Обозначения	6
Карман двери	130		Окна	53
Карманы передних сидений	131		Описание	
Климат-контроль	119		внешнего вида	9
Ключ	47		моторного отсека	12
Кнопка блокировки окон и кнопка разблокировки центрального замка	52		салона автомобиля	8
Кнопки дистанционного ключа ..	48		функций кнопок	120
Комбинация приборов	76		Особые пояснения	4
Комбинированный переключатель световых приборов	107		Отключение противоугонной сигнализации	53
Конструкция автомобиля	4		Открывание и закрывание дверей автомобиля с помощью электронного ключа	50
Косметическое зеркало	65		дверей с помощью механического ключа	51
Краткое описание подушек безопасности	21		Открывание	
Круиз-контроль	175		капота	56
			отсека для хранения вещей	63
Л			перчаточного бокса	61
Лазерные фары	108		Отсек для хранения вещей	63
Лампа подсветки багажного отделения	113		Охлаждающая жидкость	217
Левый поворотник	109		Очечник	64
Люк / солнцезащитный козырек	55			
			П	
М			Параллельная парковка	165
Меры, которые необходимо принять в экстренной ситуации	234		Парковочный радар	156
Меры предосторожности при проезде участка с водой	148		Перевозка	
Мойка			багажа	142
автомобиля	223		вещей в багажном отделении	143
колес	227		вещей в салоне	142
кузова автомобиля	224		детей старшего возраста	34
окон и зеркал заднего вида ..	225		новорожденных и малолетних детей	35
передних фар	227		Передние	
			противотуманные фары	108
			иденя	68
			Передний	
			омыватель	117

Алфавитный указатель

стеклоочиститель	115	моторного отсека	144
Переключение передач	145	предохранителей в блоке	
Перестановка шин	221	моторного отсека	237
Период обкатки	141	предохранителей в блоке	
Перпендикулярная парковка....	168	приборной панели	237
Перчаточный бокс	61	ремня безопасности	16
Подголовник	73	остояния щеток	
Подготовка перед вождением .	144	стеклоочистителя	219
Поднятие подголовников	73	После установ	35
Подогрев и вентиляция сидений	70	Проверка шины.....	220
Подсветка двери багажника	113	Противопожарные меры	143
Подставка для стаканов	63	Противосолнечный козырек.....	64
Подушки безопасности	21	Противоугонная система.....	38
Пожар из-за возгорания		Процесс парковки	
электрики автомобиля	234	автомобиля	161
Полировка и восстановление			
лакокрасочного покрытия	228	Р	
Положение		Радиатор и конденсатор	
«ближний свет».....	108	кондиционера.....	218
«дальний свет».....	108	Разблокировка	
АУТО.....	107	дверей при аварии.....	127
OFF.....	107	центрального замка.....	127
Положения передач	146	Разъем питания	128
Постановка вручную.....	149	Регулировка	
Потеря ключа	236	высоты крепления плечевой	
Потолочная лампа	113	лямки ремня безопасности.....	17
Правила техники безопасности	135	переднего сиденья	68
Правый поворотник.....	109	положения рулевого колеса .	102
Преднатяжитель ремня		поясничной опоры сиденья	69
безопасности.....	16	скорости вентилятора.....	124
Приборная панель и пластиковые		температуры климат-контроля	123
поверхности	227	Режим	
Применение ремня		вторжения.....	38
безопасности.....	18	охраны	38
Принцип защиты ремня		повторной постановки	
безопасности.....	14	на охрану	38
Проверка		размораживания лобового	
безопасного состояния		стекла	120
автомобиля перед поездкой	144	рециркуляции.....	120
давления в шинах	220		

Алфавитный указатель

снятия с охраны.....	38	электронного контроля	
работы изделия.....	40	устойчивости (ESP)	151
AUTO.....	120	Системы помощи водителю	154
Рекомендации		Сканирование парковочных	
при перевозке детей	27	мест.....	161
Рекуперация энергии		Складывание спинок заднего	
торможения	150	сиденья.....	72
Ремкомплект и компрессор		Снятие	
для шин	233	вручную.....	149
Ремни безопасности.....	14, 227	подголовников	74
Ремонт и обслуживание.....	4	Советы	
Розетка		по вождению.....	147
12V.....	129	по зимнему вождению	148
220V.....	129	Список сценариев парковки	165
Рулевое колесо	101	Спуск шины во время	
Ручная мойка автомобиля	223	движения	234
		Срабатывание противоугонной	
С		сигнализации	53
Световые приборы	107	Стекла	227
Светоотражающий жилет	62, 232	Стеклоочиститель	115
Селектор передач	145	Стоп-сигнал	112
Сиденья	227	Сценарии	
Система		использования адаптивного	
автоматической парковки	160	круиз-контроля.....	179
адаптивного круиз-контроля	175	использования	
интеллектуального круиз-		интеллектуального круиз-	
контроля	184	контроля	186
контроля давления		применения системы	
в шинах TPMS	154	предотвращения столкновения	
очистки воздуха.....	125	с функцией автоматического	
предотвращения выезда		торможения (АЕВ)	197
из полосы движения LKA.....	172		
предотвращения столкновения		Т	
с функцией автоматического		Термозащита мотора	
торможения (АЕВ)	195	центрального замка	128
предупреждения о сходе		Тормозная	
с полосы LDW	170	жидкость	217
распознавания дорожных		истема	149
знаков	193		
управления дальним светом.	194		

Алфавитный указатель

У		Ц	
Управление		Центральный замок.....	126
интерфейсом дисплея		Чистка щеток	
комбинации приборов	78	стеклоочистителей	226
климат-контролем с экрана			
центральной консоли	122		
Установка		Ш	
буксирного крюка	239	Шины	141
высоты открывания двери		Шторка багажного отделения	65
багажника	59		
етских автокресел	32	Э	
подголовников	74	Экран центральной консоли	
Уход		и приборная панель	228
за пластиковыми элементами		Электрический	
кузова	225	стояночный тормоз.....	147
за резиновыми		стояночный тормоз EPB.....	149
уплотнителями	226	Электрическое управление	
за салоном автомобиля.....	227	боковыми зеркалами	
		заднего вида	104
		Электронный замок зарядного	
		порта	140
	Ф		
Функция			
предупреждающих			
сообщений.....	89		
аварийного торможения	150		
защиты от заземления	59		
звукового предупреждения			
пешеходов при низкой			
скорости движения.....	39		
комфортной посадки	71		
памяти положения сиденья	71		
поиска автомобиля	49		
светового приветствия Lead me to			
the car	115		
светового сопровождения Follow			
me home.....	114		
	Х		
Характеристики.....	210		
Хромированные			
и металлические поверхности..	228		

Список аббревиатур

TPMS	Система контроля давления в шинах	EPB	Электронный стояночный тормоз
ESP	Система электронного контроля устойчивости	VCU	Блок управления
ACC	Адаптивный круиз-контроль	Lead me to the car	Функция светового приветствия
ISOFIX	Система крепления детского автокресла	Follow me home	Функция светового сопровождения
FCW	Система предупреждения о лобовом столкновении	AEB	Система предотвращения столкновения с функцией автоматического торможения
ICA	Вспомогательная система круиз-контроля	TJA	Ассистент движения в пробках
LKA	Система предотвращения выезда за пределы полосы движения	AUTO	Автоматический
HHC	Система помощи при старте на подъеме	HDC	Система помощи при спуске с горы
HBA	Гидравлическая система помощи при торможении	EBD	Система распределения тормозного усилия
ABS	Антиблокировочная тормозная система	TCS	Антипробуксовочная система
LDW	Система предупреждения о сходе с полосы	VIN	Идентификационный номер автомобиля

Комплектующие для ЕС



Внимание

Следующие ниже части предназначены исключительно для Европейского Союза и могут отличаться от изображений в этом руководстве.

Серийный номер	Номер детали	Название детали
1	C5012000BAB	Монтажная крышка правого порта зарядки в сборе (европейский стандарт)
2	C5060160BAB	Монтажный кронштейн для быстрой зарядки (европейский стандарт)
3	C5040011BAB	Левое крыло (европейский стандарт)
4	C5020348BAB	Боковая балка крышки правого колеса в сборе
5	C5020472BAB	Пластина усиления боковой балки крышки правого колеса
6	C5020322BAB	Узел боковой балки кожуха правого колеса
7	C5020280BAB	Монтажный кронштейн для быстрой зарядки (европейский стандарт)
8	40000071BAA	Самораспыляющийся антикоррозийный воск
9	C1060010BAB	Зарядное гнездо и кабель
10	C1060050BAB	Сборка бортового зарядного пистолета переменного тока
11	48080010BAB	Хладагент R1234YF
12	C1060020BAB	Сборка модуля преобразования EVCC
13	C6010700BAB	Передний бампер (передний радар)
14	C6010800BAB	Задний бампер
15	C6090101BAB	Этикетка хладагента для кондиционирования воздуха
16	C6090116BAB	Табличка давления в шинах
17	C7010035BAB	Центральный пульт управления с большим экраном (12,8 дюйма)
18	C7010036BAB	Приложение Yealink
19	C7010034BAB	Английская версия автомобильного ПО

Комплектующие для ЕС

Серийный номер	Номер детали	Название детали
20	C2080060BAB	Занавес
21	C8070019BAA	Панорамная камера переднего вида
22	C8070020BAA	Панорамная камера заднего вида
23	C8070021BAA	Панорамная камера левого обзора
24	C8070022BAA	Панорамная камера правого обзора
25	C8070023BAA	Контроллер панорамной системы
26	C8020035BAA	Жгут проводов панели приборов
27	C8020070BAA	Жгут проводов левой передней двери
28	C8020071BAA	Жгут проводов правой передней двери
29	C8020056BAA	Жгут проводов кузова
30	C8020057BAA	Жгут проводов задней двери в сборе
31	C8020081BAB	Передний жгут проводов кабины
32	C8020080BAB	Передний жгут проводов кабины в сборе
33	C1070012BAB	AVAS
34	C1030020BAA	Табличка с номером приводного двигателя
35	C6090115BAB	Паспортная табличка автомобиля
36	C6090109BAA	Наклейка с предупреждением о зарядке пистолета
37	C6090114BAA	Наклейка с предупреждением о высоком напряжении
38	C6090107BAA	Этикетка блока реле
39	C4030320BAA	Правый солнцезащитный козырек в сборе

Объем гарантии

Тип	Содержание	Гарантийный срок
Батарея	Батарея питания (элемент, батарейный модуль, BMS, батарейный отсек), привод три в одном, блок питания три в одном, VCU	8 лет или 200 000 км пробега
Весь автомобиль	Весь автомобиль и следующие части не указаны	5 лет или 120 000 км пробега
Электропривод в сборе	Электромотор, редуктор и т. д.	8 лет года или 150 000 км пробега
Расходные части	Щетка стеклоочистителя, фильтрующий элемент кондиционера, масло, краска, шина, тормозная накладка, различные пылезащитные крышки, различные резиновые детали, уплотнительная лента, различные стекла, лампочка, предохранитель, обычное реле (без встроенного управления ед.), бортовые инструменты	6 месяцев или 10 000 км
Гарантия на запасные части	Автомобиль	1 год или 20 000 км
	Расходные части	смотри выше

Справочная таблица

Элемент обслуживания		Проверить / отрегулировать / крепление
Электро- мотор	Болты крепления мотора (ослаблены, повреждены), клемма подключения жгута проводов управления низкого напряжения контроллера мотора (ослаблена, повреждена), мотор или система охлаждения контроллера мотора (утечка, повреждение), поверхность двигателя (чистая, без грязи), поверхность контроллера двигателя (чистая, без грязи), жгут высоковольтной проводки системы двигателя и поверхность его соединительных клемм (чистая, без прикреплений), жгут проводов управления низковольтной системой двигателя и его поверхность клемм подключения (чистая, без грязи), трубка охлаждающей воды двигателя и поверхность раздела (чистая, без грязи)	✓
Компоненты электро- прибора	Разъемы электрических компонентов (незакрепленные, поврежденные), крепежные болты электрических компонентов (ослабленные, поврежденные), поверхность электрических компонентов (чистая, без грязи), порт быстрой / медленной зарядки, освещение всего автомобиля, стеклоочиститель, стеклоподъемник, аудиосистема, система климата-контроля	✓
Кузов и шасси	Открытие / закрытие дверей, шины, колеса и колесные гайки, охлаждающая жидкость, тормозная жидкость, передние / задние тормозные диски и тормозные колодки, тормозные шланги и трубки, рулевой механизм (зазор, герметичность), резиновые втулки шасси / пылезащитный чехол	✓

Плановое техническое обслуживание

ТАБЛИЦА РЕГУЛЯРНОГО ОБСЛУЖИВАНИЯ АВТОМОБИЛЕЙ											
	Т00	Т01	Т02	Т03	Т04	Т05	Т06	Т07	Т08	Т09	Т010
Срок службы (месяц)	2	12	24	36	48	60	72	84	96	108	120
Пробег (км)	5000	10 000	20 000	30 000	40 000	50 000	60 000	70 000	80 000	90 000	100 000
ЭЛЕКТРИЧЕСКАЯ ЧАСТЬ											
Порт быстрой/медленной зарядки	С	С	С	С	С	С	С	С	С	С	С
Напряжение аккумулятора 12 В	С	С	С	С	С	С	С	С	С	С	С
Положительный и отрицательный электроды батареи	С	С	С	С	С	С	С	С	С	С	С
Жгут проводов высокого и низкого напряжения РТС нагревателя	С	С	С	С	С	С	С	С	С	С	С
Жгут проводов высокого и низкого напряжения блока трансмиссии 3 в 1	С	С	С	С	С	С	С	С	С	С	С
Жгут проводов высокого и низкого напряжения электромотора 3 в 1	С	С	С	С	С	С	С	С	С	С	С
Крепежные болты двигателя	С	С	С	С	С	С	С	С	С	С	С
Кондиционер	С	С	С	С	С	С	С	С	С	С	С
Жгут проводов высокого и низкого напряжения аккумулятора	С	С	С	С	С	С	С	С	С	С	С
Дистанционное открытие дверей	С	С	С	С	С	С	С	С	С	С	С
Освещение всего автомобиля	С	С	С	С	С	С	С	С	С	С	С
Передний/задний стеклоочиститель	С	С	С	С	С	С	С	С	С	С	С
Работа стеклоподъемников	С	С	С	С	С	С	С	С	С	С	С
Аудиосистема	С	С	С	С	С	С	С	С	С	С	С
Система кондиционирования воздуха	С	С	С	С	С	С	С	С	С	С	С
Передняя/задняя камера и радар	С	С	С	С	С	С	С	С	С	С	С
Зеркала заднего вида с электроподогревом	С	С	С	С	С	С	С	С	С	С	С

С – проверка

R – замена

Плановое техническое обслуживание

ТАБЛИЦА РЕГУЛЯРНОГО ОБСЛУЖИВАНИЯ АВТОМОБИЛЕЙ											
	Т00	Т01	Т02	Т03	Т04	Т05	Т06	Т07	Т08	Т09	Т010
Срок службы (месяц)	2	12	24	36	48	60	72	84	96	108	120
Пробег (км)	5000	10 000	20 000	30 000	40 000	50 000	60 000	70 000	80 000	90 000	100 000
КУЗОВ И ШАССИ											
Панель открывания/закрывания всех дверей автомобиля	С	С	С	С	С	С	С	С	С	С	С
Омывающая жидкость	С	С	С	С	С	С	С	С	С	С	С
Охлаждающая жидкость	С	С	R*	С	R	С	R*	С	R	С	R*
Тормозная жидкость	С	С	R*	С	R	С	R*	С	R	С	R*
Масло главной передачи	С	С	С	R	С	С	R	С	С	R	С
Фильтрующий элемент кондиционера	С	R	R	R	R	R	R	R	R	R	R
Шины/ступицы/колесные гайки/давление в шинах	С	С	С	С	С	С	С	С	С	С	С
Тормозные диски/колодки	С	Проверка и замена в соответствии с фактическим использованием									
Шаровые опоры/болты шасси	С	С	С	С	С	С	С	С	С	С	С
Резиновые опоры/сайлентблоки	С	С	С	С	С	С	С	С	С	С	С
Тормозные шланги/патрубки	С	С	С	С	С	С	С	С	С	С	С
Рулевой механизм	С	С	С	С	С	С	С	С	С	С	С
Ремни безопасности передние/задние	С	С	С	С	С	С	С	С	С	С	С
Регулировка сиденья	С	С	С	С	С	С	С	С	С	С	С
Люк в крыше (открытие/закрытие)	С	С	С	С	С	С	С	С	С	С	С

С – проверка

R – замена

Для заметок





Руководство пользователя Skywell

Адрес: КНР, провинция Цзянсу, город Суйчжоу, зона экономического развития, проспект Кайво, 8

Тел.: 8 800 551 25 05

Сайт: www.skywellauto.ru